

**SwissDRG 14.0  
Planungsversion  
(2023/2025)**

**Swiss  
Diagnosis  
Related  
Groups  
Version 14.0**

**Definitionshandbuch  
Band 1  
(DRGs A01A-F98C)**

© 2024 by SwissDRG AG, Bern, Schweiz

Alle Rechte vorbehalten. Die Definitionshandbücher sind urheberrechtlich geschützt. Jede Verwertung ausserhalb der Nutzungsbedingungen der SwissDRG AG ist ohne vorherige schriftliche Zustimmung unzulässig.

**SwissDRG-Version 14.0 Planungsversion (2023/2025)**  
**Definitionshandbuch**

# Inhaltsverzeichnis

## Band 1 (DRGs A01A-F98C)

|  |     |
|--|-----|
| <b>Abbildungs- und Tabellenverzeichnis</b>   | VI  |
| <b>Begleit-Dokumente zum SwissDRG Definitionshandbuch 14.0<br/>Planungsversion (2023/2025)</b> | VII |
| <b>Vorbemerkung</b>  | IX  |
| <b>Abkürzungsverzeichnis</b>   | X   |
| <b>Einleitung</b>  | 1   |
| <b>1</b> Ziele   | 1   |
| <b>2</b> Hintergrund   | 2   |
| <b>3</b> SwissDRG-Klassifikation Version 14.0 Planungsversion (2023/2025)                      | 3   |
| <b>3.1</b> DRG-Notation  | 4   |
| <b>3.2</b> Umgang mit Schweregraden  | 5   |
| <b>4</b> Gruppierung von Behandlungsepisoden in DRGs   | 6   |
| <b>4.1</b> Variablen für die Gruppierung   | 6   |
| <b>4.2</b> Überprüfung demografischer und klinischer Merkmale                                  | 6   |
| <b>4.3</b> MDC-Zuordnung   | 6   |
| <b>4.4</b> Prä-MDC-Verarbeitung  | 7   |
| <b>4.5</b> MDC-Partitionierung   | 7   |
| <b>4.6</b> Zuordnung zu Basis-DRGs   | 8   |
| <b>4.7</b> Zuordnung von CCL und PCCL  | 9   |
| <b>4.8</b> DRG-Zuordnung   | 9   |
| <b>4.9</b> Verschiedene Funktionen mit Einfluss auf die Gruppierung von Behandlungsepisoden    | 9   |
| <b>4.10</b> Fehler-DRGs und sonstige DRGs  | 9   |
| <b>5</b> Hinweise zur Anwendung des Definitionshandbuches                                      | 11  |
| <b>5.1</b> Anwendung des Handbuches  | 11  |
| <b>5.2</b> Symbole und Konventionen  | 17  |
| <b>6</b> Besonderheiten der SwissDRG-Version 14.0 Planungsversion (2023/2025)                  | 19  |
| <b>6.1</b> Gültigkeit von Diagnose- und Prozedurenklassifikationen                             | 19  |
| <b>6.2</b> Seitenkennzeichen   | 19  |
| <b>6.3</b> OR- und NonOR-Prozeduren  | 20  |
| <b>Prä-MDC</b> Prä-MDC<br>(DRGs A01A-B61F)   | 52  |
| <b>MDC 01</b> Krankheiten und Störungen des Nervensystems<br>(DRGs B01A-B90B)                  | 332 |

**Band 1 (DRGs A01A-F98C)** Fortsetzung

|               |  |     |
|---------------|--|-----|
| <b>MDC 02</b> | Krankheiten und Störungen des Auges<br>(DRGs C01Z-C86Z)                                      | 530 |
| <b>MDC 03</b> | Krankheiten und Störungen des Ohres, der Nase, des Mundes und des Halses<br>(DRGs D01A-D87Z) | 573 |
| <b>MDC 04</b> | Krankheiten und Störungen der Atmungsorgane<br>(DRGs E01A-E90C)                              | 702 |
| <b>MDC 05</b> | Krankheiten und Störungen des Kreislaufsystems<br>(DRGs F01A-F98C)                           | 912 |

**Band 2 (DRGs G02A-I98Z)**

|               |  |     |
|---------------|--|-----|
| <b>MDC 06</b> | Krankheiten und Störungen der Verdauungsorgane<br>(DRGs G02A-G87B)                     | 1   |
| <b>MDC 07</b> | Krankheiten und Störungen an hepatobiliärem System und Pankreas<br>(DRGs H01A-H87Z)    | 322 |
| <b>MDC 08</b> | Krankheiten und Störungen an Muskel-Skelett-System und Bindegewebe<br>(DRGs I02A-I98Z) | 414 |

**Band 3 (DRGs J01A-P67D)**

|               |  |     |
|---------------|--|-----|
| <b>MDC 09</b> | Krankheiten und Störungen an Haut, Unterhaut und Mamma<br>(DRGs J01A-J87Z)     | 1   |
| <b>MDC 10</b> | Endokrine, Ernährungs- und Stoffwechselkrankheiten<br>(DRGs K03Z-K87Z)         | 166 |
| <b>MDC 11</b> | Krankheiten und Störungen der Harnorgane<br>(DRGs L02Z-L87Z)                   | 234 |
| <b>MDC 12</b> | Krankheiten und Störungen der männlichen Geschlechtsorgane<br>(DRGs M01Z-M86Z) | 351 |
| <b>MDC 13</b> | Krankheiten und Störungen der weiblichen Geschlechtsorgane<br>(DRGs N01A-N86B) | 402 |
| <b>MDC 14</b> | Schwangerschaft, Geburt und Wochenbett<br>(DRGs O01A-O65D)                     | 472 |
| <b>MDC 15</b> | Neugeborene<br>(DRGs P02A-P67D)  | 540 |
|               | <b>Schweres Problem beim Neugeborenen</b>                                      | 859 |
|               | <b>Mehrere schwere Probleme beim Neugeborenen</b>                              | 899 |

**Band 4 (DRGs Q01Z-Z86Z)**

|               |   |   |
|---------------|---|---|
| <b>MDC 16</b> | Krankheiten des Blutes, der blutbildenden Organe und des Immunsystems<br>(DRGs Q01Z-Q86B) | 1 |
|---------------|---|---|

## Band 4 (DRGs Q01Z-Z86Z) Fortsetzung

|                           |  |      |
|---------------------------|--|------|
| <b>MDC 17</b>             | Hämatologische und solide Neubildungen<br>(DRGs R01A-R65C)   | 24   |
| <b>MDC 18B</b>            | Infektiöse und parasitäre Krankheiten<br>(DRGs T01A-T86B)  | 62   |
| <b>MDC 19</b>             | Psychische Krankheiten und Störungen<br>(DRGs U01A-U66D)   | 104  |
| <b>MDC 20</b>             | Alkohol- und Drogengebrauch und alkohol- und drogeninduzierte psychische<br>Störungen<br>(DRGs V01Z-V02D)                  | 127  |
| <b>MDC 21A</b>            | Polytrauma<br>(DRGs W01A-W61C)   | 143  |
| <b>MDC 21B</b>            | Verletzungen, Vergiftungen und toxische Wirkungen von Drogen und<br>Medikamenten<br>(DRGs X01A-X86B)                       | 292  |
| <b>MDC 22</b>             | Verbrennungen<br>(DRGs Y02A-Y63Z)  | 465  |
| <b>MDC 23</b>             | Faktoren, die den Gesundheitszustand beeinflussen, und andere<br>Inanspruchnahme des Gesundheitswesens<br>(DRGs Z01Z-Z86B) | 499  |
| <b>Globale Funktionen</b> |  | 526  |
|                           | OR-Prozeduren ohne Bezug   | 526  |
|                           | Aufwendige Konstellationen bei BNB   | 558  |
|                           | Mehrzeitige_bestimmte OR- Prozeduren   | 677  |
|                           | Bestimmte OR-Prozeduren  | 767  |
|                           | Komplexe OR-Prozeduren   | 859  |
|                           | Komplizierende Prozeduren  | 889  |
|                           | Dialyse  | 905  |
|                           | Polytrauma   | 911  |
|                           | Eingriff an mehreren Lokalisationen  | 929  |
|                           | Intensivmedizinische Komplexbehandlung > 980 / 1104 Aufwandspunkte   | 983  |
|                           | Geriatrische Akutrehabilitation, ab 14 BHT   | 988  |
|                           | Frührehabilitation, ab 14 BHT  | 992  |
|                           | Intensivmedizinische Komplexbehandlung > 392 / 552 Aufwandspunkte  | 996  |
|                           | Mehrzeitige komplexe OR-Prozeduren   | 1001 |
|                           | Vierzeitige bestimmte OR-Prozeduren  | 1031 |
|                           | Komplizierende Prozeduren Prä-MDC  | 1122 |
|                           | Multiviszeraleingriff  | 1149 |
|                           | Komplexe Vakuumbehandlung  | 1156 |
|                           | Hochkomplexe Vakuumbehandlung  | 1235 |
|                           | Hochaufwendige Konstellationen   | 1314 |
|                           | Schwerste Verbrennungen  | 1320 |

**Band 4 (DRGs Q01Z-Z86Z)** Fortsetzung

|  |      |
|--|------|
| Schwere Verbrennungen                      | 1328 |
| Frührehabilitation, ab 7 BHT               | 1343 |
| Vierzeitige komplexe OR-Prozeduren         | 1347 |
| Vakuumbehandlung                           | 1377 |
| Geriatrische Akutrehabilitation, ab 7 BHT  | 1618 |
| Geriatrische Akutrehabilitation, ab 21 BHT | 1622 |

**Band 5 Anhänge**

|   |     |
|---|-----|
| <b>Anhang A</b>   | 1   |
| A Diagnosekode-/MDC-/DRG-Index  | 1   |
| <b>Anhang B</b>   | 172 |
| B Prozedurenkode-/MDC-/DRG-Index  | 172 |
| <b>Globale Prozedurentabellen</b>   | 701 |
| <b>Funktionsübersicht</b>   | 702 |
| <b>Eingriff an mehreren Lokalisationen</b>  | 706 |
| <b>Anhang C</b>   | 709 |
| C CCs, CC-Ausschlüsse, CCL und PCCL-Berechnung  | 709 |
| C.1 Einleitung  | 709 |
| C.2 Komplikationen und Komorbiditäten   | 709 |
| C.3 Komplikations- Komorbiditätslevel (CCL) und patientenbezogene Gesamtschweregrade (PCCL) | 710 |
| C.4 Beispiele   | 715 |
| <b>Anhang D</b>   | 775 |
| D Plausibilitäten   | 775 |
| D.1 Einleitung  | 775 |
| D.2 Demografische Merkmale  | 775 |
| D.3 Klinische Merkmale  | 776 |
| D.4 Warnkennzeichen und unumgehbare Fehler  | 778 |
| D.5 Grouper-Status  | 778 |
| <b>Glossar</b>  | 834 |
| <b>Quellenverzeichnis</b>   | 834 |

## Abbildungs- und Tabellenverzeichnis

### Band 1 (DRGs A01A-F98C)

|                      |  |    |
|----------------------|--|----|
| <b>Abbildung 3.1</b> | SwissDRG-Version 14.0 Planungsversion (2023/2025): Ein Überblick | 3  |
| <b>Abbildung 5.1</b> | MDC-Flussdiagramm in Abfragereihenfolge                          | 12 |
| <b>Abbildung 5.2</b> | MDC-Flussdiagramm mit Rangnummern                                | 13 |
| <b>Tabelle 1.1</b>   | Liste der SwissDRGs  | 21 |
| <b>Tabelle 1.2</b>   | Gruppen der Erkrankungen und Störungen und zugehörige MDCs       | 48 |

### Band 5 Anhänge

|                      |   |     |
|----------------------|---|-----|
| <b>Abbildung C.1</b> | Verfahren zur PCCL-Berechnung für Nicht-Neugeborene                     | 711 |
| <b>Abbildung C.2</b> | Verfahren zur PCCL-Berechnung für Neugeborene                           | 712 |
| <b>Abbildung C.3</b> | Formel zur Berechnung des patientenbezogenen Gesamtschweregrades (PCCL) | 713 |
| <b>Tabelle C.1</b>   | Kombination von CCL-Werten zur Ermittlung des PCCL von 1 bis 6          | 714 |
| <b>Tabelle D.1</b>   | Datenelemente und zulässige Werte für demografische Merkmale            | 775 |
| <b>Tabelle D.2</b>   | Zulässige Werte für Diagnosen und Prozeduren                            | 776 |
| <b>Tabelle D.3</b>   | Tabellen zur Überprüfung klinischer Merkmale                            | 777 |
| <b>Tabelle D.4</b>   | Groupier-Status-Kodes (GST)   | 778 |
| <b>Tabelle D.5</b>   | Unzulässige Hauptdiagnosen  | 780 |
| <b>Tabelle D.6a</b>  | Alterskonflikt - Säugling   | 806 |
| <b>Tabelle D.6b</b>  | Alterskonflikt - Kleinkind  | 811 |
| <b>Tabelle D.6c</b>  | Alterskonflikt - Kind   | 812 |
| <b>Tabelle D.6d</b>  | Alterskonflikt - Kinder und Jugendliche                                 | 813 |
| <b>Tabelle D.6e</b>  | Alterskonflikt - Post-neonatal  | 816 |
| <b>Tabelle D.6f</b>  | Alterskonflikt - Älter als Säugling                                     | 819 |
| <b>Tabelle D.6g</b>  | Alterskonflikt - Pubertät   | 822 |
| <b>Tabelle D.6j</b>  | Alterskonflikt - Erwachsene   | 823 |
| <b>Tabelle D.6k</b>  | Alterskonflikt - Reife Erwachsene                                       | 832 |

---

# Begleit-Dokumente zum SwissDRG Definitionshandbuch 14.0 Planungsversion (2023/2025)

Die Begleit-Dokumente zum Definitionshandbuch sind auf der Website der SwissDRG AG unter <https://www.swissdrg.org> zum Download verfügbar.

## Inhalt der Begleit-Dokumente

Die Begleit-Dokumente zum Definitionshandbuch umfassen die folgenden Komponenten:

- Diagnosekode-/MDC-/DRG-Index und Prozedurenkode-/MDC-/DRG-Index (Verzeichnis Index) aus den Anhängen A und B
- Plausibilitäten (Verzeichnis Plausi) aus Anhang D
- DRGs, ADRGs und MDCs der SwissDRG-Version 14.0 (Verzeichnis DRG Titel) einschl. Tabelle 1.1 aus Band 1
- CCs, CC-Ausschlüsse, CCL (Verzeichnis CCL) aus Anhang C, die für die in Anhang C beschriebenen Berechnungen erforderlich sind (weitere Informationen siehe CCREADME.TXT in diesem Verzeichnis)
- Datei Readme.txt

Die Inhalte der Komponenten sind in der Readme-Datei im Einzelnen beschrieben.





## Vorbemerkung

Im vorliegenden Handbuch wird das SwissDRG-Fallpauschalensystem in der Version 14.0 beschrieben, dies ist eine Weiterentwicklung der SwissDRG-Version 13.0.

Im Rahmen eines jährlichen Antragsverfahrens wurden medizinische, ökonomische und wissenschaftliche Vorschläge der Partner in der Schweiz genutzt, um das SwissDRG-System gezielt weiter zu entwickeln.

In diesem Handbuch wird eine Fallgruppensystematik definiert, welche die leistungsbezogene Abgeltung mit national gültigen Fallpauschalen gemäss KVG ermöglicht.

Die neu entwickelte Fallgruppensystematik und die kalkulierten Kostengewichte bilden die Basis für den Fallpauschalen-Katalog 14.0.

# Abkürzungsverzeichnis

|                    |  |
|--------------------|--|
| <b>ADRG</b>        | Basis-DRG; Adjacent Diagnosis Related Group  |
| <b>CC</b>          | Komplikation oder Komorbidität; Complication or Comorbidity  |
| <b>CCL</b>         | Schweregrad einer Komplikation oder Komorbidität; Complication or comorbidity level  |
| <b>CHOP</b>        | Schweizerische Operationsklassifikation (Übersetzung und Anpassung der amerikanischen Klassifikation ICD-9-CM, Volume 3)         |
| <b>DMB</b>         | Dauer der maschinellen Beatmung  |
| <b>DRG</b>         | Diagnosebezogene Fallgruppe; Diagnosis Related Group   |
| <b>G-DRG</b>       | German Diagnosis Related Group   |
| <b>GST</b>         | Grouper-Status-Kode  |
| <b>HD</b>          | Hauptdiagnose  |
| <b>ICD-10-GM</b>   | Internationale statistische Klassifikation der Krankheiten und verwandter Gesundheitsprobleme, 10. Revision, German Modification |
| <b>InEK</b>        | Institut für das Entgeltsystem im Krankenhaus GmbH   |
| <b>KVG</b>         | Bundesgesetz über die Krankenversicherung (Krankenversicherungsgesetz)   |
| <b>MDC</b>         | Hauptdiagnosegruppe; Major Diagnostic Category   |
| <b>ND</b>          | Nebendiagnose  |
| <b>NonOR</b>       | Nichtoperativ; Non-Operating Room  |
| <b>OPS</b>         | Operationenschlüssel - Internationale Klassifikation der Prozeduren in der Medizin   |
| <b>OR</b>          | Operativ; Operating Room   |
| <b>PCCL</b>        | Patientenbezogener Gesamtschweregrad; Patient Clinical Complexity Level  |
| <b>Prä-MDC</b>     | Den MDCs vorgeschaltete Hauptdiagnosegruppe  |
| <b>SwissDRG</b>    | Swiss Diagnosis Related Group  |
| <b>SwissDRG AG</b> | SwissDRG Aktiengesellschaft  |
| <b>VD</b>          | Verweildauer   |

# Einleitung

## 1 Ziele

Diagnosebezogene Fallgruppen (DRGs) stellen eine Methode dar, mit der sich stationäre Behandlungsepisoden von Patienten in Kategorien einteilen und messen lassen. Um diese Methode auf einem aktuellen Stand zu halten, muss sie von Zeit zu Zeit modifiziert werden. Damit wird den geänderten medizinischen Anforderungen und Bedürfnissen Rechnung getragen.

Die SwissDRG 14.0 Planungsversion (2023/2025) ermöglicht eine Verarbeitung von Daten des Jahres 2023, kodiert mit den in diesem Jahr gültigen Diagnose- und Prozedurenschlüsseln (ICD-10-GM Version 2022 und CHOP Version 2023).

Die in diesem Handbuch in den Diagnosen- beziehungsweise Prozedurentabellen abgedruckten Texte sind Kurztexpte, die redaktionelle Kürzungen der offiziellen Texte von ICD-10 und CHOP darstellen. Der korrekte Wortlaut des entsprechenden Codes ist daher stets den offiziellen Katalogen zu entnehmen.

Das vorliegende Handbuch beschreibt die Klassifikation der SwissDRG Version 14.0 sowie ihre Anwendung. Darin wird auch das von der „Grouper“-Software vorgenommene Zuordnungsverfahren zu MDCs (Major Diagnostic Category) und DRGs näher erläutert.

**Hauptdiagnosegruppen (MDCs)** Die MDC ist eine Kategorie, die grundsätzlich auf einem Körpersystem oder einer Erkrankungsätiologie aufbaut, die mit einem speziellen medizinischen Fachgebiet verbunden ist. Datensätze, die den MDCs 15, 18B, 21A und 21B zugewiesen werden, können jedoch Hauptdiagnosen aufweisen, die zu anderen Kategorien gehören. Die vorliegende Version SwissDRG 14.0 umfasst 25 MDCs.

**Diagnosebezogene Fallgruppen (DRGs)** DRGs sind ein Patientenklassifikationssystem, das in einer klinisch relevanten und nachvollziehbaren Weise Art und Anzahl der behandelten Spitalfälle in Bezug zum Ressourcenverbrauch des Spitals setzt. Die vorliegende Version SwissDRG 14.0 umfasst 1071 DRGs.

Der Grouper ist eine Software zur Zuordnung von Behandlungsepisoden zu MDCs und DRGs.

## 2 Hintergrund

DRGs können als eine überschaubare Anzahl von diagnosebasierten Klassen definiert werden, die sich anhand ihres klinischen Inhaltes und des Ressourcenverbrauches unterscheiden. Mit Hilfe dieser DRGs lässt sich die Leistung eines Spitals messen. Sie bilden damit eine Basis für die Finanzierung, Budgetierung und Abrechnung. Ergänzend dazu unterstützen DRGs bei der Entwicklung von Strategien zur Regelung des Zuganges zur Versorgung und der Gleichbehandlung, der Analyse der klinischen Praxis und des Kodierverhaltens sowie der Bedarfsanalysen für Medikamente sowie für Heil- und Hilfsmittel.

DRGs wurden erstmals in den 70er Jahren in den USA entwickelt. Es sollte festgestellt werden, ob sich in der Wirtschaft übliche Verfahren zur Kosten- und Qualitätskontrolle auch auf Krankenhäuser übertragen liessen. Anfangs richtete sich das Hauptaugenmerk auf die Identifikation und die Erklärung von Unterschieden in der Leistung und in der Behandlungsqualität, doch bald erkannte man auch das Potential zur Kostendämmung. 1983 wurden DRGs in einem Medicare-Programm der USA als Teil eines prospektiven Vergütungssystems für Krankenhausausgaben eingesetzt, was für beträchtliches internationales Aufsehen sorgte.

In Australien wurde die erste Version 1992 freigegeben (AN-DRG-Version 1.0) und jährlich überarbeitet. Diese Aktualisierungen dienten in erster Linie zur Einbringung von Änderungen der klinischen Praxis und des Kodierverhaltens. Die auf der ICD-10-AM basierende AR-DRG-Version 4.1 bildete die Grundlage für die G-DRG-Version 1.0. Eine umfassende Anpassung der G-DRG-Klassifikation an die deutsche Versorgungssituation stellten die folgenden G-DRG-Versionen dar.

Die SwissDRG AG hat das in Deutschland weiterentwickelte G-DRG-System an die Schweizer Versorgungsstruktur angepasst, so dass mit der SwissDRG-Version 1.0 eine Tarifstruktur für die Einführung eines schweizweit einheitlichen, umfassenden pauschalen Leistungsabgeltungssystems für Spitalaufenthalte im stationären akutsomatischen Bereich im Jahr 2012 zur Verfügung stand. Die SwissDRG-Version 14.0 stellt eine Weiterentwicklung der SwissDRG-Versionen 1.0, 2.0, 3.0, 4.0, 5.0, 6.0, 7.0, 8.0, 9.0, 10.0, 11.0, 12.0 und 13.0 dar.

### 3 SwissDRG-Klassifikation Version 14.0 Planungsversion (2023/2025)

Abbildung 3.1 SwissDRG-Version 14.0 Planungsversion (2023/2025): Ein Überblick

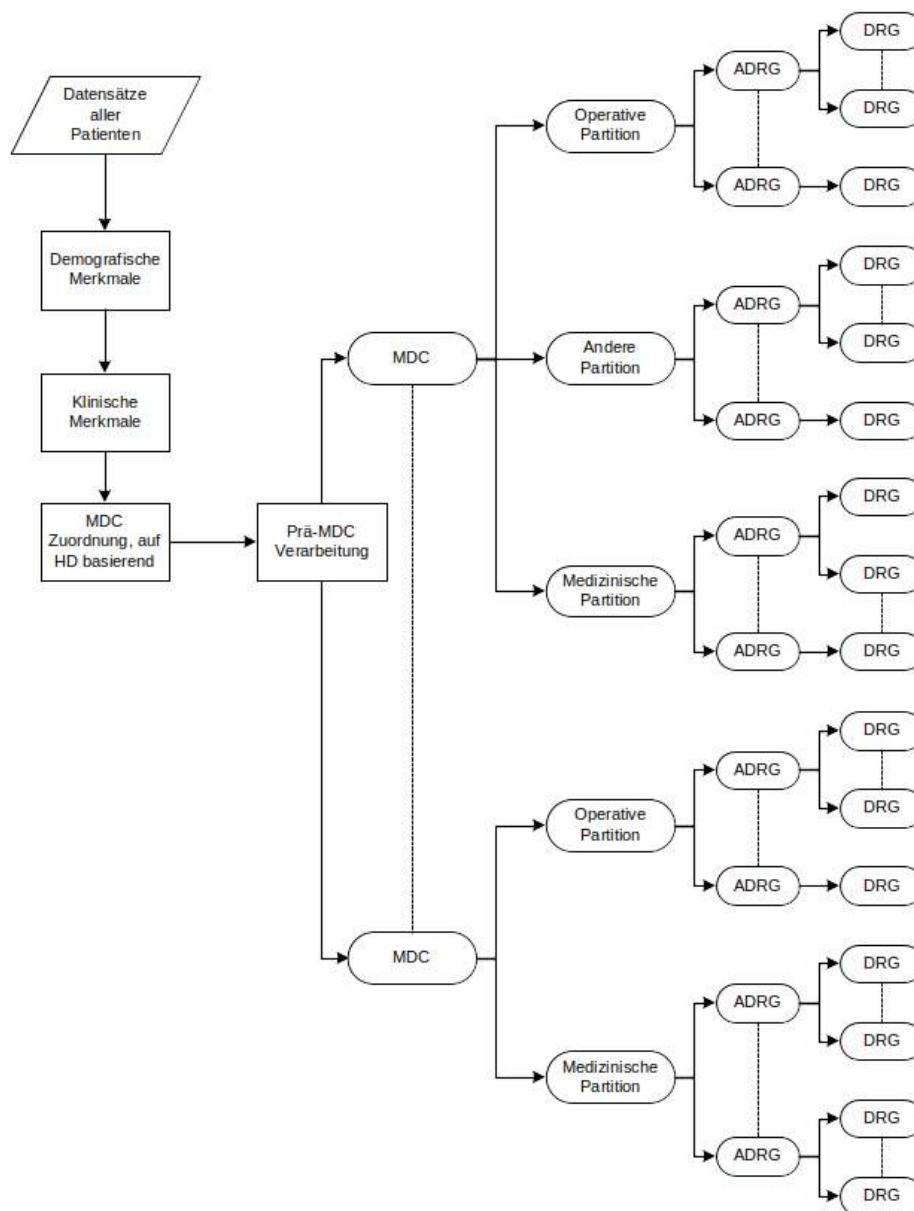

Die Abbildung 3.1 zeigt die grundsätzliche Klassifikation und Zuordnung von DRGs im SwissDRG-System. Die konsequente Orientierung der Abfragereihenfolge der DRGs an deren mittleren Kosten (um das Problem der Mindervergütung bei Mehrleistung zu vermeiden) macht es teilweise erforderlich, verschiedenen DRGs einer Basis-DRG (ADRG) verschiedene Abfragepositionen zuzuordnen. Aus dem gleichen Grund der Mindervergütung bei Mehrleistung wird die Sortierung einzelner MDCs partitionsübergreifend durchgeführt.

### 3.1 DRG-Notation

Die DRGs sind in MDCs eingeteilt und basieren grundsätzlich auf Hierarchien von Diagnosen und Prozeduren, die in operative, „andere“ und medizinische Partitionen eingeteilt werden (Abbildung 3.1).

**Operative, „andere“ und medizinische Partitionen.** Bei MDCs unterscheidet man maximal drei Partitionen (operative, „andere“ und medizinische Partition). Die Zuordnung eines Datensatzes zu einer Partition ist abhängig vom Vorhandensein bzw. Fehlen der entsprechenden OR- oder NonOR-Prozeduren. Nähere Informationen dazu siehe Abschnitt 4.5.

**OR-Prozeduren (OR)** sind signifikante Eingriffe im Rahmen der SwissDRG-Version 14.0.

**NonOR-Prozeduren (NonOR)** sind signifikante Eingriffe innerhalb einiger MDCs. Im Sinne der SwissDRG-Version 14.0 können auch als NonOR-Prozeduren definierte Eingriffe in einem OP-Saal (Operating Room = OR) durchgeführt werden.

Aus der Notation der DRGs ist Folgendes ersichtlich:

1. welcher Hauptgruppe (gewöhnlich einer MDC) eine DRG angehört,
2. die Basis-DRG (und ausser in den MDCs 05, 08 und 20 die Zuordnung zur Basis-DRG hinsichtlich der Einteilung in die drei Partitionen operative, „andere“ und medizinische),
3. das Vorhandensein bzw. die Art von Splits bezogen auf den Ressourcenverbrauch.

Vom Format her besteht jede DRG aus vier alphanumerischen Zeichen (z.B. „ADD5“), wobei diese Zeichen die folgende Bedeutung haben:

- A** verweist auf die Hauptgruppe, der die DRG angehört;  
**DD** gibt die Basis-DRG innerhalb der MDC sowie die Partition an, zu der die Basis-DRG gehört;  
**S** kennzeichnet die Einteilung, mit der DRGs innerhalb einer Basis-DRG anhand ihres Ressourcenverbrauches unterschieden werden.

Für das erste Zeichen werden verschiedene Buchstaben des Alphabets für die Angabe der Hauptgruppe verwendet, zu der die DRG gehört, während die Zahl „9“ der Kennzeichnung von Fehler-DRGs und sonstigen DRGs vorbehalten ist. Aus den drei DRG-Bezeichnungen B16Z, Y63Z und 960Z ist z.B. ersichtlich, dass sich die erste Gruppe auf das Nervensystem bezieht, die zweite auf Verbrennungen und dass es sich bei der dritten um eine Fehler-DRG handelt.

Das jeweils zweite und dritte Zeichen einer DRG-Bezeichnung – also „**DD**“ – kennzeichnet die Basis-DRG. DRG-Nummern, die denselben Anfangsbuchstaben und dieselben Mittelziffern gemeinsam haben – z.B. B69A, B69B und B69C – beziehen sich auf dieselbe Basis-DRG (ADRG).

**Basis-DRGs (ADRGs)** bestehen aus einer oder mehreren DRGs, die grundsätzlich durch die gleiche Liste von Diagnose- und Prozedurenkodens definiert sind. DRGs innerhalb einer Basis-DRG unterscheiden sich durch ihren Ressourcenverbrauch und sind anhand unterschiedlicher Faktoren wie komplizierende Diagnosen/Eingriffe, Entlassungsgrund, Alter und/oder patientenbezogener Gesamtschweregrad (PCCL) untergliedert.

Zur Unterscheidung der Partition, zu der die jeweilige Basis-DRG gehört, wurden für die zweite und dritte Stelle der DRG-Bezeichnung drei separate Bereiche angelegt (01-39, 40-59 und 60-99) jeweils für eine operative, „andere“ und eine medizinische Partition. In den MDCs 05, 08 und 20 musste jedoch von dieser Einteilung abgewichen werden.

Das vierte Zeichen einer jeden DRG-Bezeichnung schliesslich dient zur Einteilung der relativen Bedeutung von DRGs innerhalb einer Basis-DRG bezogen auf den Ressourcenverbrauch. Hier kann innerhalb der Basis-DRG ein beliebiger Wert aus dem folgenden Wertebereich ausgewählt werden:

|          |                                   |
|----------|-----------------------------------|
| <b>A</b> | höchster Ressourcenverbrauch      |
| <b>B</b> | zweithöchster Ressourcenverbrauch |
| <b>C</b> | dritthöchster Ressourcenverbrauch |
| ...      | ...                               |
| <b>Z</b> | keine Unterteilung                |

Die Bedeutung dieses Einteilungsmerkmals geht aus den Namen der DRGs hervor. So haben beispielsweise die zwei DRGs in der sechsten Basis-DRG der medizinischen Partition innerhalb der MDC 05 *Krankheiten und Störungen des Kreislaufsystems* folgende Namen:

|             |                                   |
|-------------|-----------------------------------|
| <b>F67A</b> | <i>Hypertonie mit schweren CC</i> |
| <b>F67B</b> | <i>Hypertonie</i>                 |

Im Allgemeinen sind sowohl die DRGs innerhalb einer Basis-DRG als auch die Basis-DRGs innerhalb der operativen und „anderen“ Partition hierarchisch auf Basis des Ressourcenverbrauches angeordnet. Diese hierarchische Ordnung findet sich weitgehend in den Diagrammen der Entscheidungslogik. Dagegen findet sich im Textteil der jeweiligen MDC die numerische Reihenfolge zum leichteren systematischen Auffinden von DRGs, die allerdings nicht hierarchisch den Ressourcenverbrauch widerspiegelt.

Am Ende der Einleitung befindet sich eine umfassende Liste der DRGs, die auch nähere Informationen zu den jeweils zugehörigen MDCs und Partitionen enthält (Tabelle 1.1).

### 3.2 Umgang mit Schweregraden

Das Vorhandensein von Komplikationen und/oder Komorbiditäten (CC) kann die Behandlung von Krankheiten und Störungen erschweren und verteuern. Deshalb ist es für eine DRG-Klassifikation wesentlich, die unterschiedliche Schwere einer Erkrankung zu erkennen und zu berücksichtigen.

Der PCCL in der SwissDRG-Version 14.0 wird mit Hilfe eines Algorithmus auf Basis der vorliegenden CCL-Werte berechnet. Die Vorgehensweise bei der Zuweisung von CCL und PCCL wird in Anhang C näher erläutert.



## 4 Gruppierung von Behandlungsepisoden in DRGs

### 4.1 Variablen für die Gruppierung

Der DRG-Grouper arbeitet mit den folgenden Datenelementen: Diagnosen, Prozeduren, Geschlecht, Alter, Aufnahmeart, Entlassart, Verweildauer, Urlaubstage, Aufnahmegewicht sowie Status der Verweildauer ein Belegungstag.

Der Grouper führt die folgenden Aufgaben in der angegebenen Reihenfolge aus:

- Überprüfung demografischer und klinischer Merkmale
- MDC-Zuordnung
- Prä-MDC-Verarbeitung
- MDC-Partitionierung
- Zuordnung zur Basis-DRG
- Zuordnung von CCL und PCCL
- DRG-Zuordnung

### 4.2 Überprüfung demografischer und klinischer Merkmale

Vor der MDC-Zuordnung überprüft der Grouper anhand von demografischen und klinischen Merkmalen die Gültigkeit der für die Gruppierung verwendeten Variablen. Die demografischen Merkmale, die überprüft werden, sind: Alter, Geschlecht, Aufnahmegewicht, Verweildauer, Status der Verweildauer ein Belegungstag, Aufnahmeart und Entlassart.

Die Plausibilitätsprüfung der klinischen Merkmale dient zur Überprüfung aller Diagnosen- und Prozedurenkodes in Bezug auf die Klassifikationen ICD-10-GM und CHOP, sowie des Alters. Auch die Hauptdiagnose wird überprüft, um sicher zu gehen, dass diese als Hauptdiagnose zulässig ist und dass es sich weder um einen Manifestationskode noch um einen Kode zur Beschreibung einer externen Verletzungs- und/oder Vergiftungsursache handelt (siehe Abschnitte V, W, X und Y der ICD-10-GM).

Nähere Informationen über zulässige Diagnosen sowie über die zur Plausibilitätsprüfung klinischer Merkmale verwendeten Codes befinden sich in Anhang D.

Sowohl für demografische als auch für klinische Merkmale werden Warnkennzeichen („Flags“) generiert, wenn das Programm auf ungültige Informationen stösst. In einigen Fällen – z.B. bei ungültigen Altersangaben oder einer unzulässigen Hauptdiagnose – wird dieser Fall als Fehlschlag („fatal Flag“) gekennzeichnet und der entsprechende Datensatz einer der drei DRGs 960Z, 961Z und 963Z zugeordnet.

### 4.3 MDC-Zuordnung

Die zweite Funktion des Groupers ist es, jede Behandlungsepisode einer MDC zuzuordnen. Obwohl diese Zuordnung im Allgemeinen anhand der Hauptdiagnose erfolgt, gibt es Ausnahmen, bei denen die MDC-Zuordnung einer Behandlungsepisode während der Prä-MDC-Verarbeitung geändert wird.

Es besteht nicht immer eine strukturierte Beziehung zwischen den Blöcken der Diagnosecodes in der ICD-10-GM und den Tabellen der Diagnosecodes, anhand derer die MDC-Zuordnung erfolgt. So sind z.B. die Codes im Diagnoseblock D10-D36 Gutartige Neubildungen auf 15 verschiedene MDCs verteilt (Tabelle 1.2).

Wenn eine Behandlungsepisode keiner MDC zugeordnet werden kann, wird die MDC-Nummer „00“ zugewiesen und die Einordnung erfolgt in die DRG 960Z *Nicht gruppierbar*.

## 4.4 Prä-MDC-Verarbeitung

Die Prä-MDC-Verarbeitung hat zwei Funktionen. Erstens werden die in der "Prä-MDC"-Kategorie enthaltenen kostenintensiven DRGs ermittelt. Zweitens ändert das Programm die MDC-Zuweisung in Fällen, in denen eine MDC nicht ausschliesslich auf Basis der Hauptdiagnose definiert ist. Dies ist bei MDC 15 *Neugeborene* und MDC 21A *Polytrauma* der Fall.

Jeder Datensatz wird u.a. auf folgende Punkte hin überprüft. Lautet die Antwort „ja“, weist der Grouper den jeweiligen Datensatz einer der DRGs in der Prä-MDC-Kategorie zu oder ändert die MDC-Zuweisung:

- Wurde im Rahmen dieser Behandlungsepisode eine Leber-, Lungen-, Knochenmark-, Pankreas-, Nieren-, Darm- oder Herztransplantation durchgeführt oder wurden Stammzellen transfundiert?
- Wurde bei einem Wachkoma-Patient eine Frührehabilitation durchgeführt?
- Wurde eine bestimmte akute Erkrankung oder Verletzung des Rückenmarkes diagnostiziert?
- Wurde Versagen und Abstossung eines transplantierten Organes oder transplantiertes hämatopoetischer Zellen diagnostiziert?
- Wurde eine Stammzellentnahme bei einem Eigen- oder Fremdspender durchgeführt?
- Wurden signifikante Verletzungen an mehreren Stellen des Körpers behandelt?
- War der Patient weniger als 28 Tage alt (d.h. ein Neugeborenes) bzw. weniger als 1 Jahr alt mit einem Aufnahmegewicht von weniger als 2.500 Gramm?

Der Ablauf dieser Prä-MDC-Verarbeitung wird im ersten der MDC-Ablaufdiagramme später in diesem Handbuch dargestellt.

## 4.5 MDC-Partitionierung

Die Zuweisung einer Behandlungsepisode zu einer operativen, „anderen“ oder medizinischen Partition innerhalb einer MDC hängt hauptsächlich vom Vorhandensein oder Fehlen von Prozeduren ab. Im Allgemeinen gilt Folgendes:

- Damit eine Behandlungsepisode einer operativen Partition zugewiesen wird, muss mindestens eine OR-Prozedur vorhanden sein.
- Eine Behandlungsepisode wird einer „anderen“ Partition zugewiesen, wenn keine OR-Prozedur, jedoch mindestens eine NonOR-Prozedur durchgeführt wurde, die für die MDC signifikant ist.

Wenn im Rahmen einer Behandlungsepisode weder eine OR-Prozedur noch eine lokal signifikante NonOR-Prozedur durchgeführt wurde, wird diese einer medizinischen Partition zugewiesen.

Nicht alle MDCs weisen jedoch alle drei Partitionen auf.

Anhang B enthält eine ausführliche Liste aller in der SwissDRG-Version 14.0 enthaltenen OR-Prozeduren und NonOR-Prozeduren. In einigen MDCs wurden DRGs der medizinischen Partition zwischen DRGs der „anderen“ aber auch der operativen Partition sortiert, so dass im Einzelfall, in Abhängigkeit von der Abfrageposition, trotz Vorhandensein einer OR-Prozedur eine DRG der medizinischen Partition erreicht werden kann.

## 4.6 Zuordnung zu Basis-DRGs

Behandlungsepisoden werden Basis-DRGs hauptsächlich aufgrund der dokumentierten Diagnose- und Prozedurenkodes zugeordnet. Basis-DRGs in der operativen Partition und in der Partition „Andere“ werden hierarchisch abgefragt (siehe MDC-Ablaufdiagramme). Gewöhnlich erfolgt die Reihung nach abnehmendem Ressourcenverbrauch. In den medizinischen Partitionen hat diese hierarchische Einteilung jedoch in aller Regel keine Auswirkung, da sich die Diagnoselisten gegenseitig ausschliessen.

Betrachtet man zum Beispiel drei Datensätze, bei denen jeweils C20 *Bösartige Neubildung des Rektums* als Hauptdiagnosekode für MDC 06 eingetragen wurde. Es wird angenommen, dass diese Datensätze bis auf das Vorhandensein/Fehlen von OR- und NonOR-Prozeduren identisch sind und die Verweildauer länger ist als zwei Belegungstage. Enthält der erste Datensatz den Kode 48.49 für die OR-Prozedur *Rektumresektion mit Durchzugsverfahren, sonstige*, wird er in die Basis-DRG G16 *Komplexe Rektumresektion oder Eviszeration des kleinen Beckens oder Eingriff bei bösartiger Neubildung oder Strahlentherapie mit grossem abdominellen Eingriff* eingeordnet. Enthält der zweite Datensatz dafür aber die NonOR-Prozedur 45.41.12 *Endoskopische Mukosaresektion Dickdarm* wird er der Basis-DRG G46 *Bestimmte endoskopische Eingriffe, mehr als ein Belegungstag* zugeordnet. Wenn der dritte Datensatz weder eine OR-Prozedur noch eine lokal signifikante NonOR-Prozedur enthält, wird er der Basis-DRG G60 *Bösartige Neubildung der Verdauungsorgane* zugeordnet, einer Basis-DRG in der medizinischen Partition der MDC 06.

Würde die Hauptdiagnose des ersten und zweiten Datensatzes in I20.9 *Angina pectoris, nicht näher bezeichnet* (eine Hauptdiagnose für MDC 05) geändert, würde der erste Datensatz der Basis-DRG 901 *Ausgedehnte OR-Prozedur ohne Bezug zur Hauptdiagnose* zugeordnet werden, während der zweite in die medizinische Basis-DRG F66 *Koronararteriosklerose, kardiale Arrhythmien, Angina Pectoris* eingeordnet würde. Der Grund dafür ist darin zu sehen, dass die Prozedur 48.49 *Rektumresektion mit Durchzugsverfahren, sonstige* auf keiner der Listen mit OR-Prozeduren erscheint, die operative DRGs in MDC 05 definieren, und dass keine der Basis-DRGs in der Partition „Andere“ der MDC 05 die Prozedur 45.41.12 *Endoskopische Mukosaresektion Dickdarm* als Teil ihrer Definition enthält.

Um mehrzeitige Eingriffe im SwissDRG-System abbilden zu können, wird für die SwissDRG-Version 14.0 auch das Prozeduren-Datum zur Gruppierung verwendet.

## 4.7 Zuordnung von CCL und PCCL

Jeder Diagnose wird ein CCL-Wert zugewiesen. Anschliessend wird jedem Datensatz ein PCCL-Wert zugeordnet, d.h. eine Masszahl für den kumulativen Effekt der CCs einer Behandlungsepisode. Nähere Informationen zu den Verfahren, mit denen einem Datensatz CCLs und PCCLs zugewiesen werden, befinden sich in Anhang C und auf den Begleit-Dokumenten.

## 4.8 DRG-Zuordnung

DRGs innerhalb einer Basis-DRG unterscheiden sich durch ihren Ressourcenverbrauch und sind anhand der Faktoren PCCL, Alter, Verweildauer, Beatmung, Aufnahmeart, Entlassart, Hauptdiagnose, Nebendiagnose oder Prozedur unterteilt.

## 4.9 Verschiedene Funktionen mit Einfluss auf die Gruppierung von Behandlungsepisoden

In der SwissDRG-Version 14.0 gibt es spezielle „Funktionen“. Dies sind logische Definitionen, die typischerweise an mehreren Stellen des DRG-Algorithmus, oft in mehreren MDCs, angewendet werden. Weitere Informationen (Logik, Kodetabellen) zu zwei dieser Funktionen – Schweres Problem beim Neugeborenen [SPNG] und Mehrere schwere Probleme beim Neugeborenen [MSPNG] – finden sich in Band 3, am Ende der DRG-Definitionen für die MDC 15. Zu allen anderen Funktionen (den „Globalen Funktionen“) finden Sie diese Informationen am Ende von Band 4. Eine Liste, die aufzeigt, an welcher Stelle die verschiedenen Funktionen bei MDCs und DRGs vorkommen, findet sich in der „Funktionsübersicht“ in Band 5 am Ende von Anhang B.

## 4.10 Fehler-DRGs und sonstige DRGs

Datensätze, die klinisch untypische oder ungültige Informationen enthalten, werden in der SwissDRG-Version 14.0 einer von 9 Fehler- und sonstigen DRGs zugewiesen:

- 901A** *Ausgedehnte OR-Prozedur ohne Bezug zur Hauptdiagnose mit komplizierenden Prozeduren oder Strahlentherapie*
- 901B** *Ausgedehnte OR-Prozedur ohne Bezug zur Hauptdiagnose mit komplexer OR-Prozedur*
- 901C** *Ausgedehnte OR-Prozedur ohne Bezug zur Hauptdiagnose mit anderem Eingriff an Kopf und Wirbelsäule oder Alter < 1 Jahr*
- 901D** *Ausgedehnte OR-Prozedur ohne Bezug zur Hauptdiagnose*
- 902Z** *Nicht ausgedehnte OR-Prozedur ohne Bezug zur Hauptdiagnose*
- 960Z** *Nicht gruppierbar*
- 961Z** *Unzulässige Hauptdiagnose*
- 962Z** *Unzulässige Kodierung einer Sectio caesarea*
- 963Z** *Neonatale Diagnose unvereinbar mit Alter oder Gewicht*

Diese Fehler- und sonstigen DRGs sind in drei Gruppen eingeteilt:

- Gruppe 1** 901A-901D und 902Z werden dann verwendet, wenn keine der OR-Prozeduren einen Bezug zur MDC der Hauptdiagnose des Patienten aufweist.
- Gruppe 2** 961Z, 962Z und 963Z werden verwendet, wenn eine Behandlungsepisode aufgrund ihrer Hauptdiagnose keiner klinisch kohärenten DRG zugeordnet werden kann (wenn beispielsweise ein Kode der ICD-10-GM als Hauptdiagnose zugewiesen wird, obwohl der Kode im SwissDRG-System als Hauptdiagnose unzulässig ist).
- Gruppe 3** 960Z wird verwendet, wenn die Hauptdiagnose ungültig ist oder wichtige Informationen entweder fehlen oder falsch sind.

Grundsätzlich steht Gruppe 1 mit der Klassifikationsmethode, Gruppe 2 eher mit den Kodiervorschriften und Gruppe 3 mit der Kodierqualität in Zusammenhang.

## 5 Hinweise zur Anwendung des Definitionshandbuches

### 5.1 Anwendung des Handbuches

Hauptzweck dieses Handbuches ist es, zu erklären, wie die Grouper-Software die DRG-Zuordnung vornimmt. Ausserdem soll erläutert werden, warum Datensätze bestimmten DRGs zugeordnet werden. Weiter sollen Hilfestellungen bei der Identifizierung wahrscheinlicher DRG-Zuordnungen für einzelne Datensätze geboten werden. Dieses Handbuch ist jedoch nicht als Ersatz für eine Grouper-Software gedacht. Im Folgenden werden sieben wichtige Schritte beschrieben, die beim Zuweisen einer Behandlungsepisode zu einer DRG unter Umständen durchgeführt werden müssen.

Die im Buch aufgeführten Beispiele und Abbildungen sollen die Funktionsweise des Grouper und des Definitionshandbuches veranschaulichen. Sie können aus technischen Gründen nicht jedes Mal angepasst werden und entsprechen demnach nicht immer der aktuell gültigen Version.

#### Schritt 1: Anwendung von Anhang A

Stellen Sie die Hauptdiagnose für den Datensatz fest und ermitteln Sie anhand der Querverweise in Anhang A die MDC und mögliche DRGs. Gegebenenfalls werden DRGs aus mehreren MDCs aufgelistet. In diesem Fall sollten Sie die folgenden besonderen MDCs und DRGs in diesem Schritt vorerst ignorieren:

- den Abschnitt *Polytrauma* der MDC 21A (d.h. DRGs, die mit dem Buchstaben „W“ beginnen);
- Fälle, in denen die Diagnose eine operative oder „andere“ DRG näher definiert.

#### Schritt 2: Anwendung des Prä-MDC-Ablaufdiagrammes

Überprüfen Sie den Datensatz anhand des Prä-MDC-Ablaufdiagrammes und stellen Sie fest, ob er die Kriterien der DRG für die logische Zuordnung zu einer der beispielhaft angegebenen Gruppen erfüllt:

- Kostenintensive DRGs in der Prä-MDC-Kategorie;
- Neugeborene (MDC 15);
- *Polytrauma* (MDC 21A);
- *Paraplegie/Tetraplegie oder Verletzungen am Rückenmark mit operativem Eingriff* (Basis-DRG B61);
- Implantation oder Aggregatwechsel Defibrillator (MDC 05);
- Syndromdiagnose bei komplizierten Epilepsien (MDC 01);
- Akute Tuberkulose ohne OR-Prozedur, Verweildauer > 14 Tage (MDC 04).

Hinweis: Für die Basis-DRG B61 gilt die Grouper-Zuordnung in die Prä-MDC, im Fallpauschalenkatalog wird die Basis-DRG B61 seit Einführung der Swiss DRG-Tarifstruktur innerhalb der MDC01 aufgeführt.

### Schritt 3: Anwendung von Anhang B

Enthält der Datensatz einen oder mehrere Prozedurenkodes, stellen Sie anhand der Querverweise in Anhang B fest, ob diese zur Definition der DRG als OR-Prozeduren oder als NonOR-Prozeduren aufgelistet sind. Ist dies der Fall, vergleichen Sie die angegebenen DRGs mit der in den ersten beiden Schritten dieses Verfahrens ermittelten MDC und stellen Sie fest, ob es Übereinstimmungen gibt. Stimmt keine der Prozeduren damit überein, ist aber mindestens eine OR-Prozedur vorhanden, wird der Datensatz einer der sonstigen DRGs aus der Gruppe 1 (Basis-DRGs 901 und 902) zugeordnet.

### Schritt 4: Anwendung der Ablaufdiagramme und der begleitenden Basis-DRG-Definitionen

Weist eine Behandlungsepisode mehrere „relevante“ Prozeduren auf, ermitteln Sie anhand des entsprechenden Ablaufdiagrammes und der begleitenden Basis-DRG-Definitionen, welche der Prozeduren in der operativen Hierarchie für die MDC am höchsten steht. Beachten Sie hierbei, dass eine bestimmte Prozedur auch innerhalb einer MDC in mehreren DRGs gruppierungsrelevant sein kann, aufgrund der Abfragereihenfolge eventuell aber nur eine DRG erreichen kann.

Überprüfen Sie ausserdem anhand des Ablaufdiagrammes und der begleitenden Basis-DRG-Definitionen, ob der Datensatz Kriterien für Basis-DRGs erfüllt, die nicht durch die Diagnose- oder Prozedurenkodes definiert sind und die in bestimmten MDCs ganz oben aufgeführt sind, wie z.B.:

- die DRGs P60A-P60D in der MDC 15;
- die DRGs R65A-R65C in der MDC 17;
- die DRGs U60A-U60B in der MDC 19;
- die DRG W60A-W60C im Abschnitt *Polytrauma* der MDC 21A;
- die DRG Y63Z in der MDC 22.

### Schritt 5: Anwendung der Ablaufdiagramme und der begleitenden DRG-Definitionen

Wenn der Diagnose- und/oder Prozedurenkode darauf hindeutet, dass der Datensatz einer Reihe von DRGs innerhalb einer Basis-DRG zugeordnet werden könnte, sollten Sie anhand des MDC-Ablaufdiagrammes und der DRG-Definitionen feststellen, anhand welcher Kriterien – z.B. PCCL und Alter – die Basis-DRG unterteilt wurde. Dabei ist die anhand der Rangnummern erkennbare Abfragereihenfolge zu berücksichtigen.

Die Sortierung der DRGs nach absteigenden Kosten führt dazu, dass DRGs einer gemeinsamen Basis in der Abfragereihenfolge nicht mehr aufeinander folgen müssen. Am Beispiel der DRGs W02A, W02B und W61A und W61B bedeutet dies, dass die DRG W61A aufgrund ihrer Kosten vor der DRG W02B abgefragt wird. Die DRG W61B wird aufgrund ihrer Kosten nach der DRG W02B abgefragt.

Bei umfangreichen MDCs hat dies zur Folge, dass durch die Darstellung der MDC-Flussdiagramme in Abfragereihenfolge, wie in Abbildung 5.1 ersichtlich, DRGs und ihre Zugehörigkeit zur Basis-DRG nicht mehr übersichtlich darstellbar sind. Dies betrifft insbesondere komplex gesplittete DRGs.

Abbildung 5.1 MDC-Flussdiagramm in Abfragereihenfolge

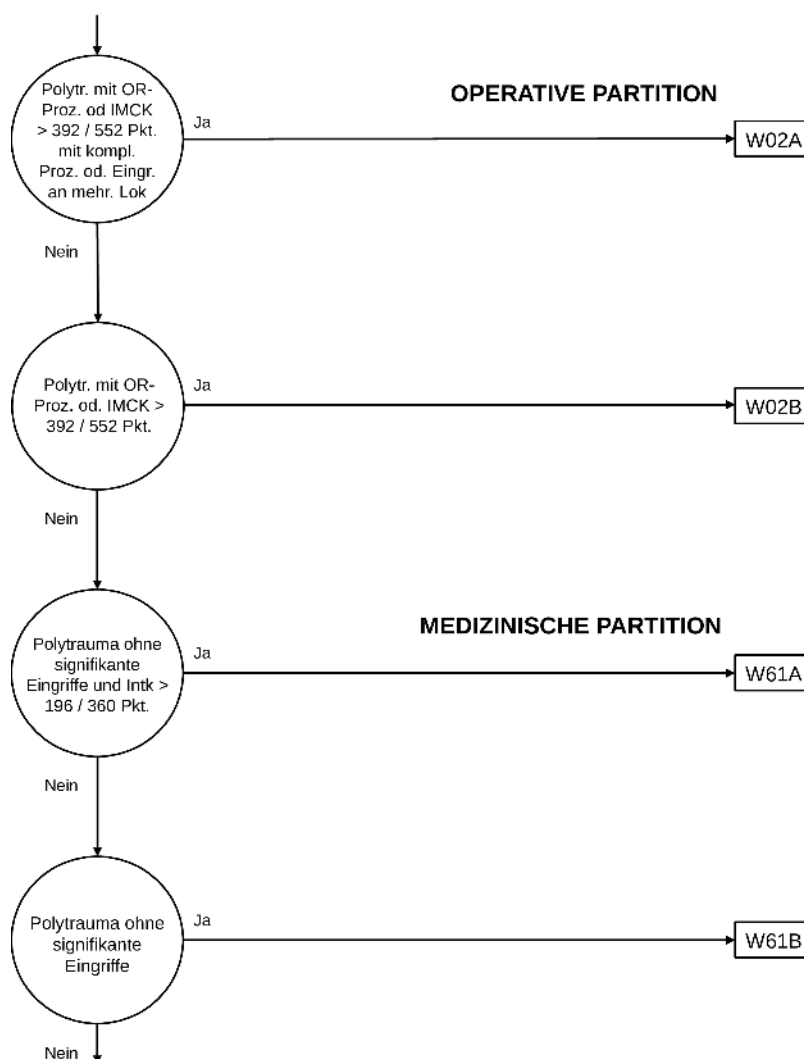

Daher orientiert sich – unter Beibehaltung der konsequenten hierarchischen Sortierung – die Darstellung im Flussdiagramm an den Basis-DRGs. Die tatsächliche Abfrageposition einer DRG im Grouperalgorithmus dieser MDC wird als Zahl rechts neben dem DRG-Symbol dargestellt (siehe Abbildung 5.2).



Abbildung 5.2 MDC-Flussdiagramm mit Rangnummern

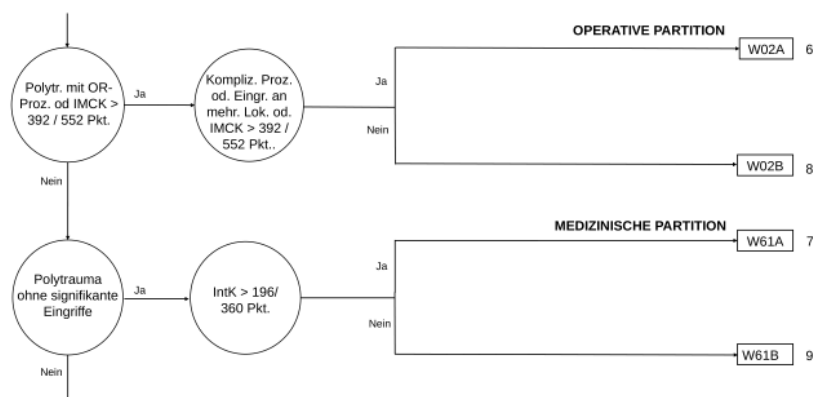

Die in den Abbildungen Abbildung 5.1 und Abbildung 5.2 dargestellten Flussdiagramme sind inhaltlich identisch. Ein Unterschied in der hinterlegten Logik besteht nicht.

Diese Abbildungen illustrieren ein Beispiel und beziehen sich nicht auf eine bestimmte SwissDRG-Version.

### Schritt 6: Anwendung von Anhang C

Ermitteln Sie die CCs und CCLs anhand von Anhang C und den Daten der Begleit-Dokumente und berechnen Sie den PCCL.

## Schritt 7: Zuweisung der DRG

### Anwendungsbeispiele dieses Handbuchs für die Zuordnung einer Behandlungsepisode zu einer DRG

**1. Beispiel:** Erwachsener Patient mit der Hauptdiagnose K52.1 *Toxische Gastroenteritis und Kolitis* ohne Nebendiagnosen oder Prozeduren.

**Schritt 1:** Laut Anhang A ist diese Diagnose in den folgenden MDCs und DRGs enthalten: MDC 06: G71A, G71B und in den Funktionen Schweres Problem beim Neugeborenen und Mehrere schwere Probleme beim Neugeborenen in der MDC 15.

**Schritt 2:** Da keine unter Punkt "4.4 Prä- MDC- Verarbeitung" aufgeführten Kriterien erfüllt sind und auch keine OR-Prozedur im Datensatz enthalten ist, ist anhand des Prä-MDC-Ablaufdiagramms erkennbar, dass dieser Fall die Kriterien für die logische Zuordnung zu einer anderen DRG nicht erfüllt und somit in die MDC 06 gruppiert wird.

**Schritt 3 und 4:** Diese Schritte entfallen, da keine Prozeduren im Datensatz enthalten sind.

**Schritt 5 und 6:** Anhand des entsprechenden Ablaufdiagrammes der MDC 06 und der DRG-Definitionen kann nun aufgrund bestimmter Kriterien, wie z.B. Nebendiagnosen, PCCL oder Alter die entsprechende DRG festgestellt werden. Da keine Nebendiagnosen enthalten sind, wird der Datensatz der DRG G71B zugeordnet.

**2. Beispiel:** Erwachsener Patient mit der Hauptdiagnose S27.0 *Traumatischer Pneumothorax*, den Nebendiagnosen S22.44 *Rippenserienfraktur: Mit Beteiligung von vier und mehr Rippen* und S36.11 *Prellung und Hämatom der Leber*, sowie der Prozedur 34.04 *Pleuraldrainage (einsetzen eines interkostalen Katheters zur Drainage)*.

**Schritt 1:** Laut Anhang A ist die Hauptdiagnose S27.0 in den folgenden MDCs und DRGs enthalten: MDC 04: E66A, E76A, E76B, E76C, E76D und E76E; MDC 21A: W61A, W61B und W61C; Prä-MDC: A11C, sowie in den Funktionen Schweres Problem beim Neugeborenen und Mehrere schwere Probleme beim Neugeborenen in der MDC 15 und in der Funktion Polytrauma. Aufgrund der Hauptdiagnose würde der Datensatz der MDC 04 zuerst zugeordnet werden.

**Schritt 2:** Durch die gültigen Nebendiagnosen erfüllt der Datensatz die logische Zuordnung in die Funktion Polytrauma und der Datensatz wird anstatt der MDC 04 nun der MDC 21A und der Basis-DRG W61 zugewiesen.

**Schritt 3:** In Anhang B wird aufgezeigt, dass die Prozedur 34.04 als NonOR-Prozedur in dieser Fallkonstellation keine Gruppierungsrelevanz hat.

**Schritt 4:** Anhand der Anwendung des entsprechenden Ablaufdiagrammes der MDC 21A und der begleitenden Basis- DRG- Definitionen wird nun die entsprechende Basis-DRG W61 ermittelt.

**Schritt 5:** Anhand der Anwendung des entsprechenden Ablaufdiagrammes der MDC 21A und den begleitenden DRG-Definitionen wird die DRG W61C ermittelt.

**Schritt 6:** Die Nebendiagnosen S22.44 und S36.11 weisen in der Basis-DRG W61 einen CCL-Wert von 2 auf. Die Berechnung des PCCL ergibt einen Wert von 0 (siehe Anhang C und Begleitdokumente), der Datensatz bleibt der DRG W61C zugeordnet.

**3. Beispiel:** Erwachsener Patient mit der Hauptdiagnose K52.1 *Toxische Gastroenteritis und Kolitis* und den Prozeduren 45.26 *Offene Biopsie am Dickdarm* und 45.41.31 *Lokale Exzision von Läsion oder Gewebe im*

*Dickdarm, offen chirurgisch, jedoch mit den Nebendiagnosen B18.2 Chronische Virushepatitis C und I70.24 Atherosklerose der Extremitätenarterien: Becken-Bein-Typ, mit Ulzeration.*

Schritt 1: Laut Anhang A ist diese Diagnose in den folgenden MDCs und DRGs enthalten: MDC 06: G71A, G71B und in den Funktionen Schweres Problem beim Neugeborenen und Mehrere schwere Probleme beim Neugeborenen in der MDC 15.

Schritt 2: Die Zuordnung zur MDC 06 bleibt bestehen.

Schritt 3: In Anhang B wird aufgeführt, dass die Prozedur 45.26 in der MDC 06 in den DRGs G04A, G04B, G12A, G16A, G38A, G38B und G38C als OR-Prozedur aufgeführt ist. Die Prozedur 45.41.31 wird als OR-Prozedur in der MDC 06 den DRGs G04A, G04B, G38A, G38B und G38C zugeordnet.

Schritt 4: Anhand des entsprechenden Ablaufdiagrammes in der MDC 06 ist erkennbar, dass beide Prozeduren in der Basis-DRG G04 enthalten sind und so wird der Datensatz aufgrund der Prozeduren der Basis-DRG G04 zugeordnet.

Schritt 5 und 6: Die Nebendiagnosen B18.2 und I70.24 weisen in der Basis-DRG G04 einen CCL- Wert von 3 und 2 auf. Die Berechnung des PCCL ergibt einen Wert von 3 ( siehe Anhang C und Begleitdokumente), der Datensatz wird der DRG G04B zugewiesen.

**4. Beispiel:** Erwachsener Patient mit der gleichen Hauptdiagnose K52.1 *Toxische Gastroenteritis und Kolitis* wie oben, der Nebendiagnose U07.1 *COVID-19, Virus nachgewiesen* und der Prozedur 93.59.51 *Komplexbehandlung bei Besiedlung oder Infektion mit multiresistenten Erregern, mindestens 7 bis 13 Behandlungstage* aufgrund einer Covid- Infektion.

Schritt 1: Laut Anhang A ist diese Diagnose in den bereits oben aufgeführten MDCs, DRGs und Funktionen enthalten.

Schritt 2: Die Zuordnung zur MDC 06 bleibt bestehen.

Schritt 3: In Anhang B wird aufgeführt, dass die Prozedur 93.59.51 innerhalb verschiedener Funktionen, anderen MDCs und DRGs und auch für die Prä-MDC in den DRGs A94A, A94B , A94C und A94D enthalten ist.







Schritt 4: Anhand des entsprechenden Ablaufdiagrammes und der begleitenden Basis-DRG-Definitionen wird nun die entsprechende Basis-DRG, in diesem Fall die A94 ermittelt. Die Zuordnung des Datensatzes zur MDC 06 bleibt aber bestehen.

Schritt 5: Anhand der Anwendung des Ablaufdiagrammes der Prä-MDC und den begleitenden DRG-Definitionen wird die DRG A94D ermittelt.

Schritt 6: Die Nebendiagnose U07.1 weist einen CCL-Wert von 1 auf. Die Berechnung des PCCL ergibt einen Wert von 0 (siehe Anhang C und Begleitdokumente) und der Datensatz bleibt der DRG A94D zugewiesen.

## 5.2 Symbole und Konventionen

### Symbole in den MDC-Diagrammen

|   |  |
|---|--|
|  | Ein Kreis zeigt an, dass eine Entscheidung getroffen wird.                                 |
|  | Dieser Zeiger bedeutet, dass das Ablaufdiagramm auf einer weiteren Seite fortgesetzt wird. |
|  | Ein Rechteck steht für eine DRG.   |
|  | Dieses Symbol verweist auf die MDC-Zuordnung.  |
|  | Dieser Zeiger verweist auf die nächste MDC.  |
|  | Dieses Symbol steht für eine Bedingung, die wahr wird.                                     |
|  | Dieses Symbol steht für eine Bedingung, die nicht wahr wird.                               |

### Anmerkungen

- ‡ Das Doppelkreuz dient zur Kennzeichnung einer NonOR-Prozedur.
- ↔ Der Doppelpfeil dient zur Kennzeichnung einer Prozedur mit einer Seitenangabe (R, L, B).

### Textfelder

Mit schwarz unterlegten Textfeldern werden Basis-DRGs, mit schwarz umrandeten Textfeldern DRGs gekennzeichnet. Das heisst:

**ADRG B69**

Verweist auf die Basis-DRG B69 *Transitorische ischämische Attacke (TIA) und extrakranielle Gefässverschlüsse*

**DRG B69A**

Verweist auf die DRG B69A *Transitorische ischämische Attacke (TIA) und extrakranielle Gefässverschlüsse mit neurologischer Komplexbehandlung des akuten Schlaganfalls > 72 Stunden oder neurologische Komplexbehandlung mit äusserst schweren CC*

### Für DRG-Definitionen verwendete Tabellen

In diesem Handbuch sind alle DRGs anhand von Diagnosekodes definiert, jedoch wird zur Definition einiger DRGs eine Kombination aus Diagnosekodes und Codes für OR-/NonOR-Prozeduren herangezogen. Unter jeder Basis-DRG befindet sich eine Beschreibung der Logik, die bei der Basis-DRG-Zuordnung der Behandlungsepisoden verwendet wird. In einigen dieser logischen Definitionen wird auf Tabellen verwiesen. Häufig finden sich in der Logik komplexe boolesche Ausdrücke, bei denen verschiedene Bedingungen durch ein „und“ oder ein „oder“ miteinander verknüpft sind. Es gilt hier die

allgemeine Regel, dass eine „und“-Verknüpfung stärker bindet als eine „oder“-Verknüpfung. Wird von dieser Regel abgewichen, ist dies durch entsprechende Klammersetzung gekennzeichnet.

## 6 Besonderheiten der SwissDRG-Version 14.0 Planungsversion (2023/2025)

### 6.1 Gültigkeit von Diagnose- und Prozedurenklassifikationen

In den ersten Versionen des SwissDRG-Systems (0.0 bis 0.2) hatten mehrere Versionen des CHOP parallel Gültigkeit, in SwissDRG 0.2 beispielsweise die CHOP-Versionen 8 bis 11. Dies hatte den Vorteil, dass mit nur einer Grouperversion sowohl die Daten des zurückliegenden Datenjahres verarbeitet werden konnten als auch die Entwicklungen des CHOP für die folgenden Jahre im Definitionshandbuch sichtbar waren. Für ein DRG-System auf dem Weg zur Anwendung als Vergütungssystem ist aber zu fordern, dass die Menge der zulässigen Codes exakt definiert ist – nämlich genau als die im Anwendungsjahr zulässigen endstelligen Codes. Die Möglichkeit, veraltete oder nicht-terminale Codes anzugeben, führt zu einer Verschlechterung der Datenqualität und einer eingeschränkten Vergleichbarkeit dieser unterschiedlich kodierten Fälle.

Ab der Version SwissDRG 0.3 sind daher immer nur die Diagnose- und Prozedurenklassifikationen eines Jahres gültig. Für die vorliegende „SwissDRG-Version 14.0 Planungsversion(2023/2025)“ sind dies die Codes des Jahres 2023, also:

|                   |   |
|-------------------|---|
| <b>Diagnosen</b>  | Version 2022 des ICD-10-GM (International classification of Diseases, GM-Version) |
| <b>Prozeduren</b> | Schweizerische Operationsklassifikation (CHOP) in der Version 2023 ("CHOP 2023")  |

Es ist zu beachten, dass die Nomenklatur der Versionen des CHOP geändert worden ist. Im Jahre 2009 war die Version 11 des CHOP anzuwenden („CHOP 11“), im Jahr 2010 erfolgte keine CHOP-Revision. Die ab dem Jahr 2011 anzuwendenden Versionen des CHOP werden statt mit einer Versionsnummer mit dem Gültigkeitsjahr bezeichnet (für 2011 als „CHOP 2011“). Somit sind „CHOP 11“ [2009] und „CHOP 2011“ [2011] unterschiedliche Versionen!

Die Versionen von SwissDRG 14.0 dienen der Verarbeitung von Daten unterschiedlicher Jahre. Die werden als "Katalogversion (2022/2025)", "Planungsversion (2023/2025)", "Planungsversion (2024/2025)" bzw. „Abrechnungsversion (2025/2025)“ bezeichnet. Diese Versionen werden sich bezüglich der gültigen Codes unterscheiden, nicht aber im Hinblick auf andere Charakteristika des DRG-Algorithmus (wie Sortierung, Anzahl der DRGs o.ä.).

Damit stellt das vorliegende Handbuch also den Algorithmus der SwissDRG-Version 14.0 anhand der im Jahr 2023 gültigen Codes dar. Da die Version für Planungszwecke auf der Grundlage der Daten der Schweizer Spitäler aus dem Jahr 2023 konzipiert ist, wird sie auch als „Planungsversion (2023/2025)“ bezeichnet.

### 6.2 Seitenkennzeichen

In der Schweizerischen Operationsklassifikation CHOP können seit der Version 11 (2009) Seitenkennzeichen für Prozeduren an paarigen Organen oder Körperteilen (Augen, Ohren, Nieren, Extremitäten etc.) angegeben werden. In der derzeitigen Version SwissDRG 14.0 ist weiterhin die Angabe eines Seitenkennzeichens prinzipiell bei allen CHOP-Codes zulässig. Somit können auch

Prozeduren mit einem Doppelpfeil (↔) gekennzeichnet sein, die nicht an paarigen Organen vorgenommen werden.

### **6.3 OR- und NonOR-Prozeduren**

Das SwissDRG-System unterscheidet OR- und NonOR-Prozeduren. OR-Prozeduren (OR = Operating Room) sind im SwissDRG-System immer signifikante (gruppierungsrelevante) Eingriffe, da die Gesamtmenge aller OR-Prozeduren in DRG-Logiken verwendet wird (z.B. bei der Basis-DRG 901).

NonOR-Prozeduren sind signifikante Eingriffe innerhalb einiger MDCs. Auch als NonOR-Prozeduren definierte Eingriffe können in einem OP-Saal (Operating Room = OR) durchgeführt werden. Das Doppelkreuz (‡) dient zur

Kennzeichnung einer NonOR-Prozedur.

## Tabelle 1.1 Liste der SwissDRGs

### Prä-MDC Prä-MDC

| DRG  | Part. | Beschreibung   |
|------|-------|--|
| A01A | O     | Transplantation von Leber- oder Langerhans Zellen mit intensivmedizinische Komplexbehandlung > 360 Aufwandspunkte oder mit Transplantatabstossung oder mit bestimmter weiterer Organtransplantation oder Dialyse oder bestimmte IntK mit IMCK Aufwandspunkten oder Alter < 16 Jahre  |
| A01B | O     | Transplantation von Leber- oder Langerhans Zellen, Alter > 15 Jahre  |
| A02Z | O     | Transplantation von Pankreas oder Darm   |
| A04A | O     | Knochenmarktransplantation oder Stammzelltransfusion, allogene, Alter < 16 Jahre   |
| A04B | O     | Knochenmarktransplantation oder Stammzelltransfusion, allogene, Alter < 18 Jahre oder intensivmedizinische Komplexbehandlung > 360 Aufwandspunkte oder mit schwersten CC oder hochgradig komplexe Chemotherapie mit aufwendiger Konstellation  |
| A04C | O     | Knochenmarktransplantation oder Stammzelltransfusion, allogene, Alter > 17 Jahre   |
| A05A | O     | Herz- oder Lungentransplantation oder Trennung von Siamesischen Zwillingen mit intensivmedizinische Komplexbehandlung > 1176/1380 Aufwandspunkten oder bestimmte IntK mit IMCK Aufwandspunkten oder Nierentransplantation oder Alter < 18 Jahre, oder bestimmte Prozedur und intensivmedizinischer Komplexbehandlung > 392/552 Aufwandspunkte  |
| A05B | O     | Herz- oder Lungentransplantation oder Trennung von Siamesischen Zwillingen, Alter > 17 Jahre   |
| A06A | O     | Intensivmedizinische Komplexbehandlung > 9200 Aufwandspunkte oder neurologische Frührehabilitation ab 70 Behandlungstage oder Implantation einer Herzpumpe, Transplantation von Leber, Lunge, Herz, Stammzelltransfusion oder Trennung von Siamesischen Zwillingen, mit schwersten Verbrennungen oder Alter < 16 Jahre   |
| A06B | O     | Intensivmedizinische Komplexbehandlung > 5880/5520 Aufwandspunkte oder neurologische Frührehabilitation ab 70 Behandlungstage oder Implantation einer Herzpumpe, Transplantation von Leber, Lunge, Herz, Stammzelltransfusion oder Trennung von Siamesischen Zwillingen  |
| A06C | O     | Intensivmedizinische Komplexbehandlung > 2352/2484 Aufwandspunkte mit hochaufwendigen Konstellationen oder bestimmte IntK mit IMCK Aufwandspunkten oder intensivmedizinische Komplexbehandlung > 4410/4600 Aufwandspunkte oder IMCK > 4900/5520 Aufwandspunkte   |
| A07A | O     | Hochkomplexe Eingriffe oder intensivmedizinische Komplexbehandlung > 2940/3680 Aufwandspunkte oder IMCK > 3430/4600 Aufwandspunkte oder neurologische Frührehabilitation ab 7 Behandlungstage oder intensivmedizinische Komplexbehandlung > 2058/2484 Aufwandspunkte mit komplexer Vakuumbehandlung oder bestimmte IntK mit IMCK Aufwandspunkten   |
| A07B | O     | Komplexe OR-Prozedur oder Polytrauma oder intensivmedizinische Komplexbehandlung > 2940/3680 Aufwandspunkte oder IMCK > 3430/4600 Aufwandspunkte oder neurologische Frührehabilitation ab 7 Behandlungstage oder komplexe Konstellationen, mit schwersten CC oder hochkomplexe Vakuumbehandlung, oder schwerste CC mit intensivmedizinischer Komplexbehandlung > 1764/2484 Aufwandspunkten oder Alter < 16 Jahre |
| A07C | O     | Komplexe OR-Prozedur oder Polytrauma oder komplexe Vakuumbehandlung oder intensivmedizinische Komplexbehandlung > 1470/2208 Aufwandspunkte oder IMCK > 3430/3680 Aufwandspunkte oder neurologische Frührehabilitation ab 7 Behandlungstage oder komplexe Konstellationen oder Alter > 15 Jahre   |
| A11A | O     | Intensivmedizinische Komplexbehandlung > 196/552 Aufwandspunkte mit bestimmten komplexen Konstellationen oder hochaufwendige Konstellationen oder Alter < 16 Jahre oder intensivmedizinische Komplexbehandlung > 1656 Aufwandspunkte oder komplizierende Prozeduren mit bestimmten Konstellationen   |
| A11B | O     | Intensivmedizinische Komplexbehandlung > 196/552 Aufwandspunkte mit bestimmten Konstellationen oder schwere Verbrennungen oder schwerste CC, Alter > 15 Jahre  |
| A11C | O     | Intensivmedizinische Komplexbehandlung > 1470/1656 Aufwandspunkte mit erschwerender Diagnose oder bestimmte Prozeduren oder komplizierenden Prozeduren mit aufwendigen Konstellationen   |
| A11D | O     | Intensivmedizinische Komplexbehandlung > 784/828 Aufwandspunkte mit bestimmten Konstellationen   |
| A15A | O     | Knochenmarktransplantation oder Stammzelltransfusion, autolog mit Mehrfacheingriff oder intensivmedizinische Komplexbehandlung > 360 Aufwandspunkte oder schwerste CC oder hochgradig komplexe Chemotherapie und aufwendige Konstellation, Alter < 18 Jahre oder bestimmte Zelltherapie  |
| A15B | O     | Knochenmarktransplantation oder Stammzelltransfusion, autolog mit Mehrfacheingriff oder intensivmedizinische Komplexbehandlung > 360 Aufwandspunkte oder schwerste CC oder hochgradig komplexe Chemotherapie und aufwendige Konstellation, Alter > 17 Jahre  |
| A15C | O     | Knochenmarktransplantation oder Stammzelltransfusion, autolog, Alter > 17 Jahre  |
| A17A | O     | Transplantation von Nieren mit schwersten CC oder intensivmedizinische Komplexbehandlung > 196/184 Aufwandspunkte oder Mehrfachtransplantation   |
| A17B | O     | Transplantation von Nieren   |
| A20Z | O     | CAR-T Zelltherapie bei DLBCL   |
| A36A | O     | Intensivmedizinische Komplexbehandlung > 980/1104 Aufwandspunkte bei bestimmten Krankheiten und Störungen oder komplexer OR-Prozedur oder mehr als 8 Bestrahlungen oder mit schwersten CC  |
| A36B | O     | Intensivmedizinische Komplexbehandlung > 392/552 und < 981/1105 Aufwandspunkte bei bestimmten Krankheiten und Störungen  |
| A42A | A     | Knochenmark- oder Stammzellentnahme, autolog, Alter < 16 Jahre oder bestimmten Verfahren   |
| A42B | A     | Knochenmark- oder Stammzellentnahme, autolog, Alter > 15 Jahre   |
| A43A | O     | Frührehabilitation bei Wachkoma und Locked-in-Syndrom mit Frührehabilitation ab 70 Behandlungstage oder IMC Komplexbehandlung > 1764/1932 Aufwandspunkte   |



| DRG  | Part. | Beschreibung   |
|------|-------|--|
| A43B | O     | Frührehabilitation ab 14 Behandlungstage bei Wachkoma und Locked-in-Syndrom oder hochkomplexe Vakuumbehandlung   |
| A46A | O     | Paraplegiologische Komplexbehandlung ab 196 Behandlungstage oder intensivmedizinische Komplexbehandlung > 588/828 Aufwandspunkte oder Eingriff an mehreren Lokalisationen oder Pflegekomplexbehandlung ab 226 Aufwandspunkte oder paraplegiologische Komplexbehandlung 140 bis 195 Behandlungstage mit bestimmter Diagnose               |
| A46B | O     | Paraplegiologische Komplexbehandlung ab 112 bis 195 Behandlungstage mit Pflegekomplexbehandlung ab 51 Aufwandspunkte oder bestimmte Diagnose, oder paraplegiologische Komplexbehandlung > 28 Behandlungstage mit besonders aufwendigen Konstellationen   |
| A46C | O     | Paraplegiologische Komplexbehandlung ab 112 bis 195 Behandlungstage oder Pflegekomplexbehandlung ab 51 Aufwandspunkte oder bestimmte OR-Prozedur   |
| A46D | O     | Paraplegiologische Komplexbehandlung > 56 Behandlungstage oder paraplegiologische Komplexbehandlung > 28 Behandlungstage mit intensivmedizinische Komplexbehandlung > 980/1104 Aufwandspunkte oder bestimmte IntK mit IMCK Aufwandspunkte, oder paraplegiologische Komplexbehandlung < 56 Behandlungstage mit bestimmten Konstellationen |
| A46E | O     | Paraplegiologische Komplexbehandlung 28 bis 55 Behandlungstage oder komplizierende oder komplexe Prozeduren oder Vakuumbehandlung oder Polytrauma oder intensivmedizinische Komplexbehandlung > 392/552 Aufwandspunkte oder IMCK > 784/828 Aufwandspunkte oder bestimmte Konstellationen   |
| A46F | O     | Paraplegiologische Komplexbehandlung   |
| A50A | A     | Selektive intravasculäre Radionuklidtherapie   |
| A50B | A     | Bestimmte Radiorezeptortherapie mit dem DOTA konjugierten Somatostatin-Analogen  |
| A50C | A     | Radiorezeptortherapie mit bestimmten PSMA-Liganden   |
| A50D | A     | Intravasculäre Radiotherapie mit Radionukliden oder Radiotherapie mit kleinen Molekülen  |
| A60A | M     | Versagen und Abstossung eines Organtransplantates, mehr als ein Belegungstag, mit äusserst schweren CC oder komplexer OR-Prozedur oder Alter < 16 Jahre  |
| A60B | M     | Versagen und Abstossung eines Organtransplantates, Alter > 15 Jahre, mehr als ein Belegungstag   |
| A60C | M     | Versagen und Abstossung eines Organtransplantates, ein Belegungstag  |
| A90A | O     | IMC Komplexbehandlung > 1176/1104 Aufwandspunkte oder komplexer OR-Prozedur oder mehr als 8 Bestrahlungen oder Frührehabilitation ab 14 Behandlungstage bei bestimmten Krankheiten oder mit schwersten CC, mit mehrzeitig bestimmter OR-Prozedur   |
| A90B | O     | IMC Komplexbehandlung > 1176/1104 Aufwandspunkte oder komplexer OR-Prozedur oder mehr als 8 Bestrahlungen oder Frührehabilitation ab 14 Behandlungstage bei bestimmten Krankheiten oder mit schwersten CC  |
| A90C | O     | IMC Komplexbehandlung > 392/552 und < 1177/1105 Aufwandspunkte bei bestimmten Krankheiten, oder bestimmte IntK mit IMCK Aufwandspunkten oder Frührehabilitation ab 7 Behandlungstage   |
| A91Z | M     | Photopherese und Apherese ohne OR-Prozedur, ein Belegungstag   |
| A92A | M     | Multimodale Schmerztherapie bei bestimmten Krankheiten oder rheumatologische Komplexbehandlung bei bestimmten Krankheiten, ab 21 Behandlungstage ohne OR-Prozedur  |
| A92B | M     | Multimodale Schmerztherapie bei bestimmten Krankheiten oder rheumatologische Komplexbehandlung bei bestimmten Krankheiten, ab 14 bis 20 Behandlungstage ohne OR-Prozedur oder Alter < 16 Jahre   |
| A92C | M     | Multimodale Schmerztherapie bei bestimmten Krankheiten oder rheumatologische Komplexbehandlung bei bestimmten Krankheiten, ab 7 bis 13 Behandlungstage ohne OR-Prozedur oder Alter > 17 Jahre  |
| A93A | O     | Strahlentherapie, mehr als 8 Bestrahlungen mit komplexer OR-Prozedur oder intensivmedizinische Komplexbehandlung/IMCK > 184 Aufwandspunkte oder mit schwersten CC  |
| A93B | O     | Strahlentherapie, mehr als 19 Bestrahlungen oder äusserst schwere CC oder aufwendige Konstellationen bei BNB   |
| A93C | O     | Strahlentherapie, mehr als 8 Bestrahlungen   |
| A94A | M     | Komplexbehandlung bei Besiedlung oder Infektion mit multiresistenten Erregern ab 21 Behandlungstage und intensivmedizinische Komplexbehandlung /IMCK > 130/119 Aufwandspunkte  |
| A94B | M     | Komplexbehandlung bei Besiedlung oder Infektion mit multiresistenten Erregern ab 21 Behandlungstage, oder ab 14 Behandlungstage und bestimmter Diagnose oder intensivmedizinische Komplexbehandlung /IMCK > 196/119 Aufwandspunkte oder bestimmtem Eingriff  |
| A94C | M     | Komplexbehandlung bei Besiedlung oder Infektion mit multiresistenten Erregern ab 14 Behandlungstage oder Alter < 16 Jahre oder intensivmedizinische Komplexbehandlung/IMCK > 196/119 Aufwandspunkte oder bestimmte Diagnosen oder mit schwersten CC  |
| A94D | M     | Komplexbehandlung bei Besiedlung oder Infektion mit multiresistenten Erregern ab 7 Behandlungstage ohne OR-Prozedur, Alter > 15 Jahre  |
| A95A | M     | Geriatrische Akuterehabilitation ab 7 Behandlungstage mit mehrzeitig komplexen OR-Prozeduren oder komplizierende Prozedur oder schwerste CC oder geriatrische Akuterehabilitation ab 14 Behandlungstage und intensivmedizinische Komplexbehandlung/IMCK > 184 Aufwandspunkte   |
| A95B | M     | Geriatrische Akuterehabilitation ab 7 Behandlungstage mit komplexer Prozedur oder intensivmedizinische Komplexbehandlung/IMCK > 360 Aufwandspunkte oder komplexe Vakuumbehandlung oder bestimmte Eingriffe oder Eingriff an mehreren Lokalisationen  |
| A95C | M     | Geriatrische Akuterehabilitation ab 21 Behandlungstage oder schwerste CC oder Vakuumbehandlung oder bestimmte OR-Prozedur oder intensivmedizinische Komplexbehandlung > 184 Aufwandspunkte   |
| A95D | M     | Geriatrische Akuterehabilitation ab 14 Behandlungstage mit äusserst schweren CC oder neurologische Komplexbehandlung des akuten Schlaganfalls oder bestimmter Eingriff   |
| A95E | M     | Geriatrische Akuterehabilitation ab 14 Behandlungstage oder äusserst schwere CC, geriatrische Akuterehabilitation ab 7 Behandlungstage mit bestimmter OR-Prozedur oder Vakuumbehandlung  |
| A95F | M     | Geriatrische Akuterehabilitation, ab 7 bis 13 Behandlungstage mit schweren motorischen Funktionseinschränkungen oder erschwerende Diagnose oder bestimmte Prozedur   |
| A95G | M     | Geriatrische Akuterehabilitation ab 7 Behandlungstage  |

| DRG  | Part. | Beschreibung  |
|------|-------|---|
| A96A | M     | Komplementärmedizinische Komplexbehandlung bei bestimmten Krankheiten, ohne OR-Prozedur, ab 26 Therapieeinheiten  |
| A96B | M     | Komplementärmedizinische Komplexbehandlung bei bestimmten Krankheiten, ohne OR-Prozedur, ab 10 Therapieeinheiten  |
| A97A | M     | Palliativmedizinische Komplexbehandlung ab 7 Behandlungstage mit Mehrfacheingriff, oder bestimmte IntK mit IMCK Aufwandspunkten, oder komplexe OR-Prozedur mit palliativmedizinischer Komplexbehandlung ab 21 Behandlungstage oder mit komplexen Konstellationen, oder palliativmedizinische Komplexbehandlung ab 28 Behandlungstage und Alter < 16 Jahre oder bestimmten Prozeduren                              |
| A97B | M     | Palliativmedizinische Komplexbehandlung ab 7 Behandlungstage mit komplexer Prozedur oder komplizierender Prozedur, oder palliativmedizinische Komplexbehandlung ab 21 Behandlungstage mit operativem Eingriff oder Alter < 16 Jahre, oder intensivmedizinische Komplexbehandlung /IMCK > 196/184 Aufwandspunkte   |
| A97C | M     | Palliativmedizinische Komplexbehandlung ab 7 Behandlungstage mit neurologischer Komplexbehandlung ab 24 Std. oder bestimmte Diagnose oder palliativmedizinische Komplexbehandlung ab 21 Behandlungstage oder palliativmedizinische Komplexbehandlung ab 14 Behandlungstage und Alter < 16 Jahre   |
| A97D | M     | Palliativmedizinische Komplexbehandlung ab 7 Behandlungstage mit bestimmter Erkrankung oder Alter < 16 Jahre, oder palliativmedizinische Komplexbehandlung ab 14 Behandlungstage oder infantile Zerebralpareesen  |
| A97E | M     | Palliativmedizinische Komplexbehandlung ab 7 Behandlungstage mit bestimmter OR-Prozedur oder schwere motorische Funktionseinschränkung oder chronische Para-/Tetraplegie oder bestimmtem Eingriff oder äusserst schwere CC  |
| A97F | M     | Palliativmedizinische Komplexbehandlung ab 7 Behandlungstage  |
| B61A | O     | Paraplegie/Tetraplegie oder Verletzungen am Rückenmark mit mehrzeitige komplexe OR-Prozedur oder intensivmedizinische Komplexbehandlung > 392/552 Aufwandspunkte oder schwerste CC oder bestimmte IntK mit IMCK Aufwandspunkten oder bestimmte Querschnittslähmung mit aufwendigem Eingriff oder Eingriff an der Wirbelsäule  |
| B61B | O     | Paraplegie/Tetraplegie oder Verletzungen am Rückenmark mit vierzeitig bestimmte OR-Prozedur oder komplexe Konstellation oder intensivmedizinische Komplexbehandlung/IMCK > 196/119 Aufwandspunkte oder schwerste CC, mit Wirbelkörperperfusion oder Wirbelkörperersatz  |
| B61C | O     | Paraplegie/Tetraplegie oder Verletzungen am Rückenmark mit vierzeitig bestimmter OR-Prozedur oder komplexe Konstellation oder intensivmedizinische Komplexbehandlung/IMCK > 196/119 Aufwandspunkte oder schwerste CC, oder komplexe OR-Prozedur oder Vakuumbehandlung oder mehrzeitige bestimmte OR-Prozedur oder Pflegekomplexbehandlung ab 51 Aufwandspunkte, mit Wirbelkörperperfusion oder Wirbelkörperersatz |
| B61D | O     | Paraplegie/Tetraplegie oder Verletzungen am Rückenmark mit komplexe OR-Prozedur oder Vakuumbehandlung oder mehrzeitige bestimmte OR-Prozedur oder Pflegekomplexbehandlung ab 51 Aufwandspunkte  |
| B61E | O     | Paraplegie/Tetraplegie oder Verletzungen am Rückenmark mit bestimmter oder komplizierender Prozedur   |
| B61F | O     | Paraplegie/Tetraplegie oder Verletzungen am Rückenmark mit operativem Eingriff  |

## MDC 01 Krankheiten und Störungen des Nervensystems

| DRG  | Part. | Beschreibung  |
|------|-------|---|
| B01A | O     | Mehrzeitige komplexe OR-Prozeduren oder extra- und intrakranielle Eingriffe bei Krankheiten und Störungen des Nervensystems, mit intensivmedizinischer Komplexbehandlung > 196/184 Aufwandspunkten  |
| B01B | O     | Mehrzeitige komplexe OR-Prozeduren oder Epilepsiechirurgie mit invasivem präoperativem Video-EEG  |
| B02A | O     | Komplexe Kraniotomie oder Wirbelsäulen-Operation, Alter < 6 Jahre oder < 18 Jahre mit grossem intrakraniellen Eingriff, mit äusserst schweren CC, oder intensivmedizinische Komplexbehandlung/IMCK > 130/119 Aufwandspunkte oder aufwendige Konstellationen bei BNB |
| B02B | O     | Komplexe Kraniotomie oder Wirbelsäulen-Operation  |
| B03A | O     | Operative Eingriffe bei Para- / Tetraplegie, zerebrale Erkrankung u. Eingriffe bei zerebraler Lähmung, Muskeldystrophie, Neuropathie oder Eingriffe an WS und RM, und IntK/IMCK > 130/119 Aufwandspunkte  |
| B03B | O     | Operative Eingriffe bei Para- / Tetraplegie, zerebrale Erkrankung und Eingriffe bei zerebraler Lähmung, Muskeldystrophie, Neuropathie oder Eingriffe an WS und RM, Alter < 16 Jahre   |
| B03C | O     | Operative Eingriffe bei Para- / Tetraplegie, zerebrale Erkrankung und Eingriffe bei zerebraler Lähmung, Muskeldystrophie, Neuropathie oder Eingriffe an WS und RM, und komplizierende Prozedur, Alter > 15 Jahre  |
| B03D | O     | Operative Eingriffe bei Para- / Tetraplegie, zerebrale Erkrankung und Eingriffe bei zerebraler Lähmung, Muskeldystrophie, Neuropathie oder Eingriffe an Wirbelsäule und Rückenmark, Alter > 15 Jahre  |
| B04A | O     | Eingriffe an den extrakraniellen Gefässen oder ASD Verschluss oder Herzschrittmacher mit äusserst schweren CC   |
| B04B | O     | Eingriffe an den extrakraniellen Gefässen, ASD Verschluss oder Herzschrittmacher mit schweren CC oder bei Hirninfarkt   |
| B04C | O     | Eingriffe an den extrakraniellen Gefässen oder ASD Verschluss oder Herzschrittmacher  |
| B05Z | O     | Dekompression bei Karpal- oder Tarsaltunnelsyndrom  |
| B09A | O     | Andere Eingriffe am Schädel mit intensivmedizinische Komplexbehandlung/IMCK > 119 Aufwandspunkten oder Pflegekomplexbehandlung > 30 Aufwandspunkte  |
| B09B | O     | Andere Eingriffe am Schädel mit bestimmtem Eingriff   |
| B09C | O     | Andere Eingriffe am Schädel bei bösartigen Neubildungen am Nervensystem oder bestimmter Prozedur  |
| B09D | O     | Andere Eingriffe am Schädel   |
| B16Z | O     | Strahlentherapie bei Krankheiten und Störungen des Nervensystems, mehr als ein Belegungstag   |
| B17A | O     | Eingriffe an peripheren Nerven und Hirnnerven mit komplexem Eingriff oder mit bestimmter Diagnose   |
| B17B | O     | Eingriffe an peripheren Nerven und Hirnnerven   |

| DRG  | Part. | Beschreibung   |
|------|-------|--|
| B20A | O     | Bestimmte oder komplexe intrakranielle Eingriffe oder grosse Wirbelsäulen-Operation mit intensivmedizinischer Komplexbehandlung/IMCK > 196/184 Aufwandspunkten oder intensivmedizinischer Komplexbehandlung > 119 Aufwandspunkte mit bestimmter Konstellation                                      |
| B20B | O     | Bestimmte oder komplexe intrakranielle Eingriffe oder grosse Wirbelsäulen-Operation mit komplexer Prozedur oder komplexer Diagnose oder intensivmedizinische Komplexbehandlung > 119 Aufwandspunkte, mit intraoperativem Monitoring oder bestimmtem Eingriff oder Alter < 16 Jahre                 |
| B20C | O     | Bestimmte oder komplexe intrakranielle Eingriffe oder grosse Wirbelsäulen-Operation mit komplexer Prozedur oder intensivmedizinische Komplexbehandlung > 119 Aufwandspunkte, Alter > 15 Jahre  |
| B20D | O     | Bestimmte oder komplexe intrakranielle Eingriffe oder grosse Wirbelsäulen-Operation  |
| B21A | O     | Implantation eines Neurostimulators mit Elektroden zur Hirnstimulation oder Medikamentenpumpe oder KBH bei extrapyram.-motor. Krankheiten ab 14 Behandlungstage oder mehrzeitige bestimmte OR-Prozeduren   |
| B21B | O     | Implantation eines Neurostimulators mit Mehrelektrodensystem oder bestimmter Eingriff  |
| B21C | O     | Implantation eines sonstigen Neurostimulators oder von intrakraniellen Elektroden  |
| B21D | O     | Implantation von Elektroden eines permanenten epiduralen Neurostimulators  |
| B21E | O     | Implantation von sonstigen Elektroden  |
| B22Z | O     | Implantation einer Medikamentenpumpe   |
| B36A | O     | Krankheiten und Störungen des Nervensystems mit intensivmedizinische Komplexbehandlung > 1176/1380 Aufwandspunkten   |
| B36B | O     | Krankheiten und Störungen des Nervensystems mit intensivmedizinische Komplexbehandlung > 392/552 Aufwandspunkten mit komplexer OR-Prozedur oder intensivmedizinische Komplexbehandlung > 588/1104 Aufwandspunkte oder vierzeitig komplexe OR-Prozedur oder bestimmte IntK mit IMCK Aufwandspunkten |
| B36C | O     | Krankheiten und Störungen des Nervensystems mit intensivmedizinische Komplexbehandlung > 392/552 Aufwandspunkten   |
| B36D | O     | Krankheiten und Störungen des Nervensystems mit intensivmedizinische Komplexbehandlung > 196/360 Aufwandspunkten   |
| B39A | O     | Neurologische Komplexbehandlung des akuten Schlaganfalls von mehr als 72 Stunden mit operativem Eingriff und äusserst schwere CC   |
| B39B | O     | Neurologische Komplexbehandlung des akuten Schlaganfalls von mehr als 72 Stunden mit bestimmter OR-Prozedur oder intensivmedizinischer Komplexbehandlung > 119 Aufwandspunkte  |
| B39C | O     | Neurologische Komplexbehandlung des akuten Schlaganfalls mit operativem Eingriff   |
| B60A | M     | Paraplegie/Tetraplegie mit medizinischer Prozedur und mehr als ein Belegungstag  |
| B60B | M     | Paraplegie/Tetraplegie   |
| B63A | M     | Demenz und andere chronische Störungen der Hirnfunktion mit äusserst schweren CC oder neurologische Komplexdiagnostik  |
| B63B | M     | Demenz und andere chronische Störungen der Hirnfunktion  |
| B64A | M     | Delirium mit schweren CC   |
| B64B | M     | Delirium   |
| B66A | M     | Neubildungen des Nervensystems oder Stupor und Koma nicht traumatisch bedingt mit äusserst schweren CC oder bestimmte Prozedur, oder Alter < 16 Jahre mit Para-/Tetraplegie mehr als ein Belegungstag  |
| B66B | M     | Neubildungen des Nervensystems oder Stupor und Koma nicht traumatisch bedingt, Alter < 16 Jahre  |
| B66C | M     | Neubildungen des Nervensystems oder Stupor und Koma nicht traumatisch bedingt, Alter > 15 Jahre  |
| B67A | M     | Morbus Parkinson mit schwerster Beeinträchtigung oder Ersteinstellung Levodopa-Arzneimittelpumpe   |
| B67B | M     | Morbus Parkinson mit äusserst schweren CC oder bestimmten Diagnosen oder Einstellung neurologischer Stimulationsparameter oder KBH bei extrapyr.-motor. Krankheiten ab 7 Behandlungstage   |
| B67C | M     | Morbus Parkinson   |
| B68A | M     | Multiple Sklerose und zerebellare Ataxie mit komplexer Diagnose oder äusserst schwere CC oder neurologische Komplexdiagnostik oder mehrzeitig bestimmte Prozedur oder Para-/Tetraplegie  |
| B68B | M     | Multiple Sklerose und zerebellare Ataxie   |
| B69A | M     | Transitorische ischämische Attacke (TIA) und extrakranielle Gefässverschlüsse mit neurologischer Komplexbehandlung des akuten Schlaganfalls > 72 Stunden oder neurologische Komplexbehandlung mit äusserst schweren CC   |
| B69B | M     | Transitorische ischämische Attacke (TIA) und extrakranielle Gefässverschlüsse mit anderer neurologischer Komplexbehandlung des akuten Schlaganfalls oder neurologische Komplexdiagnostik oder äusserst schwere CC  |
| B69C | M     | Transitorische ischämische Attacke (TIA) und extrakranielle Gefässverschlüsse  |
| B70A | M     | Apoplexie mit neurologischer Komplexbehandlung des akuten Schlaganfalls > 72 Std., mit komplizierender Diagnose oder schwere motorische Funktionsstörung oder äussert schwere CC oder Para-/Tetraplegie, mehr als ein Belegungstag   |
| B70B | M     | Apoplexie mit neurologischer Komplexbehandlung des akuten Schlaganfalls > 72 Std. oder neurologische Komplexdiagnostik, oder mit komplizierender Diagnose oder Thrombolyse oder schwere motorische Funktionsstörung, mehr als ein Belegungstag   |
| B70C | M     | Apoplexie mit neurologischer Komplexbehandlung des akuten Schlaganfalls < 73 Std., oder mit anderer neurologische Komplexbehandlung > 72 Std. oder äussert schwere CC, mehr als ein Belegungstag   |
| B70D | M     | Apoplexie mit anderer neurologischer Komplexbehandlung des akuten Schlaganfalls < 73 Std. oder neurologische Komplexdiagnostik, oder mit komplizierender Diagnose oder Thrombolyse oder schwere motorische Funktionsstörung, mehr als ein Belegungstag   |
| B70E | M     | Apoplexie, mehr als ein Belegungstag   |
| B70F | M     | Apoplexie, mehr als ein Belegungstag, verstorben < 5 Tage nach Aufnahme mit neurologischer Komplexbehandlung des akuten Schlaganfalls oder anderer neurologischer Komplexbehandlung  |
| B70G | M     | Apoplexie, mehr als ein Belegungstag, verstorben < 5 Tage nach Aufnahme  |

| DRG  | Part. | Beschreibung   |
|------|-------|--|
| B70H | M     | Apoplexie mit neurologischer Komplexbehandlung des akuten Schlaganfalls > 23 Std. bis < 48 Std. oder Thrombolyse, ein Belegungstag   |
| B70I | M     | Apoplexie mit neurologischer Komplexbehandlung des akuten Schlaganfalls < 24 Std., ein Belegungstag  |
| B71A | M     | Erkrankungen an Hirnnerven und peripheren Nerven mit komplexer Diagnose und mehr als ein Belegungstag, mit schweren CC oder bei chronischer Para-/Tetraplegie oder neurologische Komplexdiagnostik, oder schwere CC mit mehr als einem Belegungstag und chronische Para-/Tetraplegie |
| B71B | M     | Erkrankungen an Hirnnerven und peripheren Nerven mit komplexer Diagnose oder schwere CC und mehr als ein Belegungstag, oder chronische Para-/Tetraplegie, oder KBH an der Hand ab 7 Behandlungstage  |
| B71C | M     | Erkrankungen an Hirnnerven und peripheren Nerven   |
| B72A | M     | Infektion des Nervensystems ausser Virusmeningitis, Alter < 16 Jahre oder neurologische Komplexdiagnostik oder äusserst schwere CC   |
| B72B | M     | Infektion des Nervensystems ausser Virusmeningitis, Alter > 15 Jahre   |
| B73A | M     | Virusmeningitis und Alter < 2 Jahre  |
| B73B | M     | Virusmeningitis und Alter > 1 Jahr   |
| B75Z | M     | Fieberkrämpfe  |
| B76A | M     | Anfälle mit invasivem Video-EEG oder nicht invasivem Video-EEG ab 120 Stunden, mehr als ein Belegungstag   |
| B76B | M     | Anfälle und Komplexbehandlung Epilepsie ab 14 Behandlungstage, mehr als ein Belegungstag   |
| B76C | M     | Anfälle und Komplexbehandlung Epilepsie ab 7 Behandlungstage oder intensivmedizinische Komplexbehandlung > 119 Aufwandspunkte oder IMCK > 196/119 Aufwandspunkte, mehr als ein Belegungstag  |
| B76D | M     | Anfälle oder nicht invasives Video-EEG ab 72 Stunden oder Alter < 16 Jahre, mehr als ein Belegungstag  |
| B76E | M     | Anfälle oder Video-EEG oder Komplexbehandlung Epilepsie ab 7 Behandlungstage, mehr als ein Belegungstag, Alter > 15 Jahre  |
| B76F | M     | Anfälle mit neurologischer Komplexdiagnostik oder EEG mit komplexer Diagnose oder angeborene Fehlbildungen oder äusserst schwere CC und mehr als ein Belegungstag  |
| B76G | M     | Anfälle mit neurologischer Komplexdiagnostik oder EEG und mehr als ein Belegungstag, oder Alter < 6 Jahre oder komplexe Diagnose oder schwere CC   |
| B76H | M     | Anfälle, Alter > 5 Jahre   |
| B77A | M     | Kopfschmerzen mit neurologischer Komplexdiagnostik oder Alter < 16 Jahre oder intensivmedizinische Komplexbehandlung > 59 Aufwandspunkte   |
| B77B | M     | Kopfschmerzen und Alter > 15 Jahre   |
| B78A | M     | Intrakranielle Verletzung, Alter < 12 Jahre  |
| B78B | M     | Intrakranielle Verletzung, Alter > 11 Jahre  |
| B79Z | M     | Schädelfrakturen   |
| B80Z | M     | Andere Kopfverletzungen  |
| B81A | M     | Vaskuläre Myelopathien oder andere Erkrankungen des Nervensystems mit komplexer Diagnose oder neurologische Komplexdiagnostik, und Alter < 16 Jahre oder bestimmte Diagnose  |
| B81B | M     | Vaskuläre Myelopathien oder andere Erkrankungen des Nervensystems mit komplexer Diagnose oder neurologische Komplexdiagnostik oder äusserst schwere CC, Alter > 15 Jahre   |
| B81C | M     | Andere Erkrankungen des Nervensystems  |
| B82Z | M     | Andere Erkrankungen an peripheren Nerven   |
| B85A | M     | Degenerative Krankheiten des Nervensystems mit äusserst schweren CC oder komplizierende Diagnosen oder neurologische Komplexdiagnostik, oder zerebrale Lähmungen oder Alter < 16 Jahre oder erschwerender Diagnose oder Para-/Tetraplegie  |
| B85B | M     | Degenerative Krankheiten des Nervensystems, Alter > 15 Jahre   |
| B86A | M     | Krankheiten und Störungen des Nervensystems mit Hauptdiagnose BNB, Epilepsie oder Status epilepticus oder Para-/Tetraplegie, ein Belegungstag  |
| B86B | M     | Krankheiten und Störungen des Nervensystems, ein Belegungstag  |
| B87A | M     | Krankheiten und Störungen des Nervensystems mit intensivmedizinischer Komplexbehandlung/IMCK > 184 Aufwandspunkten oder IMCK Ki/NG > 196 Aufwandspunkte oder neurologische Komplexbehandlung von mindestens 24h oder schwerste CC  |
| B87B | M     | Krankheiten und Störungen des Nervensystems mit intensivmedizinischer Komplexbehandlung/IMCK > 119 bis 184 Aufwandspunkten   |
| B90A | O     | Krankheiten und Störungen des Nervensystems mit neurologische Frührehabilitation ab 21 Behandlungstagen oder IMC Komplexbehandlung > 1176/1104 Aufwandspunkte oder komplexe OR-Prozedur  |
| B90B | O     | Krankheiten und Störungen des Nervensystems mit IMC Komplexbehandlung > 392/552 Aufwandspunkte oder Frührehabilitation ab 7 Behandlungstage oder bestimmte IntK mit IMCK Aufwandspunkten   |

## MDC 02 Krankheiten und Störungen des Auges

| DRG  | Part. | Beschreibung  |
|------|-------|---|
| C01Z | O     | Eingriffe bei penetrierenden Augenverletzungen  |
| C02Z | O     | Eingriffe an Orbita und Augapfel  |
| C03A | O     | Mehrzeitige oder beidseitige Eingriffe an Retina, Chorioidea, Glaskörper und hinterer Augenkammer oder Zerebralparese |
| C03B | O     | Eingriffe an Retina, Chorioidea und hinterer Augenkammer mit Eingriff an der Linse oder am Glaskörper                 |
| C03C | O     | Eingriffe an Retina, Chorioidea, Glaskörper und hinterer Augenkammer  |
| C04Z | O     | Eingriffe an der Kornea   |
| C06A | O     | Eingriffe an Iris, Corpus ciliare, Sklera und vorderer Augenkammer mit Implantation eines Glaukom-Drainage-Implantats |

| DRG  | Part. | Beschreibung   |
|------|-------|--|
| C06B | O     | Eingriffe an Iris, Corpus ciliare, Sklera und vorderer Augenkammer   |
| C08A | O     | Extrakapsuläre Exzision der Linse mit mehrzeitigem oder beidseitigem Eingriff oder angeborener Fehlbildung der Linse   |
| C08B | O     | Eingriff an der Linse  |
| C10Z | O     | Eingriffe an den Augenmuskeln  |
| C12Z | O     | Eingriffe am Augenlid  |
| C13A | O     | Mehrzeitige oder beidseitige Eingriffe am Tränensystem oder Rekonstruktion an der Nase   |
| C13B | O     | Eingriffe am Tränensystem  |
| C14Z | O     | Eingriffe an der Konjunktiva oder andere Prozeduren  |
| C29Z | O     | Bestimmte mehrzeitige oder beidseitige Eingriffe an der Kornea oder Irisprothese, oder BNB mit bestimmter Prozedur   |
| C60A | M     | Akute und schwere Augeninfektionen mit komplizierender Diagnose oder mit schweren CC   |
| C60B | M     | Akute und schwere Augeninfektionen   |
| C61A | M     | Neuro-ophthalmologische und vaskuläre Erkrankungen des Auges mit komplizierender Diagnose oder mit schweren CC oder neurologischer Komplexdiagnostik oder neurologische KBH mind. 24 Std. und mehr |
| C61B | M     | Neuro-ophthalmologische und vaskuläre Erkrankungen des Auges   |
| C62Z | M     | Hyphäma und konservativ behandelte Augenverletzungen   |
| C63A | M     | Bösartige Neubildungen der Retina und Alter < 16 Jahre   |
| C63B | M     | Diabetische oder bestimmte Erkrankungen des Auges  |
| C63C | M     | Bösartige Neubildungen oder andere Erkrankungen des Auges  |
| C64Z | M     | Glaukom, Katarakt und Erkrankungen des Augenlides  |
| C86Z | M     | Krankheiten und Störungen des Auges, ein Belegungstag  |

### MDC 03 Krankheiten und Störungen des Ohres, der Nase, des Mundes und des Halses

| DRG  | Part. | Beschreibung   |
|------|-------|--|
| D01A | O     | Kochleaimplantation bilateral oder Implantation einer Prothese am Kiefergelenk   |
| D01B | O     | Kochleaimplantation  |
| D02A | O     | Komplexe Resektionen mit Rekonstruktionen an Kopf und Hals und Kombinationseingriff mit äusserst schweren CC oder komplizierender Prozedur oder mehrzeitige komplexer OR-Prozedur, mit IntK /IMCK > 196/184 Pkt. oder bestimmten Verfahren |
| D02B | O     | Komplexe Resektionen mit Rekonstruktionen an Kopf und Hals und Kombinationseingriff mit äusserst schweren CC oder komplizierender Prozedur oder mehrzeitige komplexer OR-Prozedur  |
| D03A | O     | Operative Korrektur einer Lippen-Kiefer-Gaumen-Spalte mit Rhinoplastik   |
| D03B | O     | Operative Korrektur einer Lippen-Kiefer-Gaumen-Spalte, Alter < 2 Jahre   |
| D03C | O     | Operative Korrektur einer Lippen-Kiefer-Gaumen-Spalte, Alter > 1 Jahr  |
| D04Z | O     | Bignathe Osteotomie und komplexe Eingriffe am Kiefer   |
| D05A | O     | Komplexe Parotidektomie  |
| D05B | O     | Komplexe Eingriffe an den Speicheldrüsen ausser komplexe Parotidektomien   |
| D06A | O     | Aufwendige Eingriffe an Nasennebenhöhle, Mastoid, Mittelohr und andere Eingriffe an der Speicheldrüse, mit komplexer Tympanoplastik oder Alter < 6 Jahre   |
| D06B | O     | Aufwendige Eingriffe an Nasennebenhöhle, Mastoid, Mittelohr und andere Eingriffe an der Speicheldrüse, Alter > 5 und < 16 Jahre, oder komplexer Eingriff an Mastoid oder Nasennebenhöhle oder mit komplexer Diagnose, Alter > 15 Jahre     |
| D06C | O     | Aufwendige Eingriffe an Nasennebenhöhle, Mastoid, Mittelohr und andere Eingriffe an der Speicheldrüse, Alter > 15 Jahre  |
| D08Z | O     | Eingriffe an Mundhöhle und Mund bei bösartiger Neubildung  |
| D09A | O     | Tonsillektomie bei bösartiger Neubildung mit schweren CC oder verschiedene Eingriffe an Ohr, Nase, Mund und Hals mit schweren CC   |
| D09B | O     | Tonsillektomie bei bösartiger Neubildung   |
| D12A | O     | Andere aufwendige Eingriffe oder Strahlentherapie oder mehrzeitige bestimmte OR-Prozeduren bei Krankheiten und Störungen des Ohres, der Nase, des Mundes und des Halses  |
| D12B | O     | Andere Eingriffe an Ohr, Nase, Mund und Hals   |
| D13A | O     | Tonsillektomie oder Adenektomie ausser bei bösartiger Neubildung mit mehrzeitigem Eingriff   |
| D13B | O     | Blutstillung nach Tonsillektomie oder Adenektomie oder Tonsillektomie bei Abzess, ausser bei bösartiger Neubildung, Alter < 16 Jahre   |
| D13C | O     | Tonsillektomie oder Adenektomie ausser bei bösartiger Neubildung, Alter > 15 Jahre   |
| D15A | O     | Tracheostomie oder Bestrahlung und multiresistenter Erreger, mit äusserst schweren CC oder IMC Komplexbehandlung > 196/184 Aufwandspunkte und komplexer OR-Prozedur  |
| D15B | O     | Tracheostomie oder Bestrahlung bei multiresistentem Erreger oder IMC Komplexbehandlung > 196/184 Aufwandspunkte  |
| D16Z | O     | Materialentfernung an Kiefer und Gesicht   |
| D17Z | O     | Plastische Rekonstruktion der Ohrmuschel   |
| D20Z | O     | Strahlentherapie bei Krankheiten und Störungen des Ohres, der Nase, des Mundes und des Halses  |
| D22Z | O     | Eingriffe an Mundhöhle und Mund ausser bei bösartiger Neubildung   |
| D23Z | O     | Implantation eines Hörgerätes  |
| D24A | O     | Komplexe Hautplastiken und grosse Eingriffe an Kopf und Hals mit komplexem oder bestimmtem Eingriff oder radikale Laryngektomie mit Kombinationseingriff oder äusserst schwere CC  |
| D24B | O     | Komplexe Hautplastiken und grosse Eingriffe an Kopf und Hals mit Kombinationseingriff oder äusserst schwere CC   |

| DRG  | Part. | Beschreibung   |
|------|-------|--|
| D24C | O     | Komplexe Hautplastiken und grosse Eingriffe an Kopf und Hals   |
| D25A | O     | Mässig komplexe Eingriffe an Kopf und Hals und äusserst schwere CC oder Strahlentherapie mit operativem Eingriff, oder bestimmtem Eingriff   |
| D25B | O     | Mässig komplexe Eingriffe an Kopf und Hals   |
| D28Z | O     | Monognathe Osteotomie und komplexe Eingriffe an Kopf und Hals oder andere Eingriffe an Kopf und Hals bei bösartiger Neubildung   |
| D29Z | O     | Operationen am Kiefer und andere Eingriffe an Kopf und Hals ausser bei bösartiger Neubildung   |
| D30A | O     | Verschiedene Eingriffe an Ohr, Nase, Mund und Hals mit äusserst schweren CC, mit aufwendigem Eingriff oder Eingriff an Mundhöhle und Mund ausser bei bösartige NB ohne Mundboden- oder Vestibulumplastik mit Alter < 3 Jahre |
| D30B | O     | Verschiedene Eingriffe an Ohr, Nase, Mund und Hals mit bestimmter Prozedur oder Alter < 16 Jahre   |
| D30C | O     | Verschiedene Eingriffe an Ohr, Nase, Mund und Hals, Alter > 15 Jahre   |
| D35Z | O     | Eingriffe an Nase und Nasennebenhöhlen bei bösartiger Neubildung   |
| D37A | O     | Krankheiten und Störungen des Ohres, der Nase, des Mundes und des Halses mit intensivmedizinische Komplexbehandlung > 196/184 Aufwandspunkten und komplexer OR-Prozedur  |
| D37B | O     | Krankheiten und Störungen des Ohres, der Nase, des Mundes und des Halses mit intensivmedizinische Komplexbehandlung > 196/184 Aufwandspunkten  |
| D38A | O     | Sehr komplexe Eingriffe an der Nase  |
| D38B | O     | Komplexe Eingriffe an der Nase   |
| D39Z | O     | Andere Eingriffe an der Nase   |
| D40Z | A     | Zahnextraktion und -wiederherstellung  |
| D60A | M     | Bösartige Neubildungen an Ohr, Nase, Mund und Hals, mehr als ein Belegungstag mit schweren CC oder bestimmte Prozedur  |
| D60B | M     | Bösartige Neubildungen an Ohr, Nase, Mund und Hals   |
| D61A | M     | Gleichgewichtsstörungen (Schwindel) mit neurologischer Komplexdiagnostik oder äusserst schwere CC mit mehr als einem Belegungstag  |
| D61B | M     | Gleichgewichtsstörungen (Schwindel)  |
| D62A | M     | Epistaxis oder Otitis media oder Infektionen der oberen Atemwege und Alter > 2 Jahre und Alter < 12 Jahre oder komplizierender Prozedur oder bestimmter Diagnose oder schwere CC   |
| D62B | M     | Epistaxis oder Otitis media oder Infektionen der oberen Atemwege und Alter > 2 Jahre   |
| D63Z | M     | Otitis media oder Infektionen der oberen Atemwege, Alter < 3 Jahre   |
| D64Z | M     | Laryngotracheitis und Epiglottitis   |
| D65Z | M     | Verletzung und Deformität der Nase   |
| D66A | M     | Andere Krankheiten an Ohr, Nase, Mund und Hals mit schweren CC   |
| D66B | M     | Andere Krankheiten an Ohr, Nase, Mund und Hals   |
| D67A | M     | Erkrankungen von Zähnen und Mundhöhle ohne Zahnextraktion und -wiederherstellung, bei Zustand nach Transplantation oder schwere CC und mehr als ein Belegungstag   |
| D67B | M     | Erkrankungen von Zähnen und Mundhöhle ohne Zahnextraktion und -wiederherstellung   |
| D86A | M     | Krankheiten und Störungen des Ohres, der Nase, des Mundes und des Halses mit bestimmter Prozedur, ein Belegungstag   |
| D86B | M     | Krankheiten und Störungen des Ohres, der Nase, des Mundes und des Halses, ein Belegungstag   |
| D87Z | M     | Krankheiten und Störungen des Ohres, der Nase, des Mundes und des Halses mit intensivmedizinische Komplexbehandlung/IMCK > 119 Aufwandspunkten   |

## MDC 04 Krankheiten und Störungen der Atmungsorgane

| DRG  | Part. | Beschreibung   |
|------|-------|--|
| E01A | O     | Revisionseingriffe, beidseitige Lobektomie mit äusserst schweren CC, oder Strahlentherapie mit operativem Eingriff   |
| E01B | O     | Revisionseingriffe oder beidseitige Lobektomie oder ASD Verschluss oder mehrzeitig bestimmte OR-Prozedur   |
| E02A | O     | Andere OR-Prozeduren an den Atmungsorganen mit bestimmter Prozedur oder aufwendige Konstellationen bei BNB oder Alter < 16 Jahre   |
| E02B | O     | Andere OR-Prozeduren an den Atmungsorganen, Alter > 15 Jahre mit aufwendigem Eingriff am Bronchus  |
| E02C | O     | Andere OR-Prozeduren an den Atmungsorganen, Alter > 15 Jahre   |
| E05A | O     | Andere grosse Eingriffe am Thorax mit äusserst schweren CC oder extrakorporelle Zirkulation oder komplizierende Prozedur   |
| E05B | O     | Andere grosse Eingriffe am Thorax bei bösartiger Neubildung  |
| E05C | O     | Andere grosse Eingriffe am Thorax  |
| E06A | O     | Andere Lungenresektionen, Biopsie an Thoraxorganen und Eingriffe an der Thoraxwand mit äusserst schweren CC oder chirurgischer Lungenvolumenreduktion                                      |
| E06B | O     | Andere Lungenresektionen, Biopsie an Thoraxorganen und Eingriffe an der Thoraxwand, Alter < 16 Jahre   |
| E06C | O     | Andere Lungenresektionen, Biopsie an Thoraxorganen und Eingriffe an der Thoraxwand, Alter > 15 Jahre   |
| E07Z | O     | Eingriffe bei Schlafapnoesyndrom   |
| E08A | O     | Strahlentherapie bei Krankheiten und Störungen der Atmungsorgane, mehr als ein Belegungstag mit äusserst schweren CC oder komplizierender Prozedur oder aufwendige Konstellationen bei BNB |
| E08B | O     | Strahlentherapie bei Krankheiten und Störungen der Atmungsorgane, mehr als ein Belegungstag  |
| E33A | O     | Mehrzeitige komplexe OR-Prozeduren oder Pleurektomie bei malignem Pleuramesotheliom mit intensivmedizinischer Komplexbehandlung/IMCK > 184 Aufwandspunkten                                 |
| E33B | O     | Mehrzeitige komplexe OR-Prozeduren oder Pleurektomie bei malignem Pleuramesotheliom  |

| DRG  | Part. | Beschreibung  |
|------|-------|---|
| E36A | O     | Krankheiten und Störungen der Atmungsorgane mit intensivmedizinische Komplexbehandlung > 980/1104 Aufwandspunkten oder vierzeitig bestimmte OR-Prozedur oder komplexe Vakuumbehandlung oder bestimmte IntK mit IMCK Aufwandspunkten oder komplexe Prozedur oder schwerste CC                                      |
| E36B | O     | Krankheiten und Störungen der Atmungsorgane mit intensivmedizinische Komplexbehandlung > 392/552 Aufwandspunkten oder mehrzeitig bestimmte OR-Prozedur oder komplexe Prozedur oder intensivmedizinische Komplexbehandlung > 196/360 Aufwandspunkte mit bestimmter OR-Prozedur oder Para-/Tetraplegie              |
| E36C | O     | Krankheiten und Störungen der Atmungsorgane mit intensivmedizinische Komplexbehandlung > 360 Aufwandspunkten oder bestimmte IntK mit IMCK Aufwandspunkten oder Para-/Tetraplegie  |
| E36D | O     | Krankheiten und Störungen der Atmungsorgane mit intensivmedizinische Komplexbehandlung > 196/184 Aufwandspunkten  |
| E60A | M     | Zystische Fibrose (Mukoviszidose) oder andere Lungenerkrankungen mit Evaluation zur Transplantation oder Kontaktisolation ab 7 Behandlungstage oder Alter < 16 Jahre  |
| E60B | M     | Zystische Fibrose (Mukoviszidose) ohne andere Lungenerkrankungen mit Evaluation zur Transplantation oder ARDS, Alter > 15 Jahre, mehr als ein Belegungstag  |
| E63A | M     | Schlafapnoesyndrom oder kardiorespiratorische Polysomnographie bis 2 Belegungstage, neurologische Komplexbehandlung oder bestimmte invasive kardiologische Diagnostik oder Para-/Tetraplegie oder Alter < 16 Jahre  |
| E63B | M     | Schlafapnoesyndrom oder kardiorespiratorische Polysomnographie bis 2 Belegungstage, Alter > 15 Jahre  |
| E64A | M     | Respiratorische Insuffizienz oder Lungenembolie mit bestimmter Prozedur oder äusserst schwere CC oder Kontaktisolation ab 7 Behandlungstage   |
| E64B | M     | Respiratorische Insuffizienz oder Lungenembolie, Alter < 16 Jahre   |
| E64C | M     | Respiratorische Insuffizienz oder Lungenembolie mit schweren CC, Alter > 15 Jahre   |
| E64D | M     | Respiratorische Insuffizienz oder Lungenembolie, Alter > 15 Jahre   |
| E65A | M     | Chronisch-obstruktive Atemwegserkrankungen mit Zustand nach Transplantation oder bestimmtem Eingriff oder komplizierender Prozedur oder mit äusserst schweren CC oder bestimmte Prozedur  |
| E65B | M     | Chronisch-obstruktive Atemwegserkrankungen mit starrer Bronchoskopie oder schwere CC oder Kontaktisolation ab 7 Behandlungstage   |
| E65C | M     | Chronisch-obstruktive Atemwegserkrankungen, Alter < 16 Jahre  |
| E65D | M     | Chronisch-obstruktive Atemwegserkrankungen, Alter > 15 Jahre  |
| E66A | M     | Schweres Thoraxtrauma mit komplizierender Diagnose  |
| E66B | M     | Schweres Thoraxtrauma   |
| E70A | M     | Keuchhusten und akute Bronchitis, Alter < 1 Jahr oder RSV Infektionen mit bestimmter Prozedur oder Kontaktisolation ab 7 Behandlungstage  |
| E70B | M     | Keuchhusten und akute Bronchitis, Alter < 1 Jahr oder RSV Infektionen oder Para-/Tetraplegie  |
| E70C | M     | Keuchhusten und akute Bronchitis, Alter > 0 Jahre   |
| E71A | M     | Neubildungen der Atmungsorgane mit äusserst schweren CC oder starrer Bronchoskopie oder Para-/Tetraplegie mit bestimmter Prozedur oder mit mittel- oder hochgradig komplexer Chemotherapie oder aufwendige Konstellationen bei BNB  |
| E71B | M     | Neubildungen der Atmungsorgane mit äusserst schweren CC oder starrer Bronchoskopie oder bestimmte Prozedur oder Para-/Tetraplegie oder bestimmte endoskopische Eingriffe  |
| E71C | M     | Neubildungen der Atmungsorgane  |
| E73A | M     | Pleuraerguss mit schweren CC  |
| E73B | M     | Pleuraerguss  |
| E74Z | M     | Interstitielle Lungenerkrankung   |
| E75A | M     | Andere Krankheiten der Atmungsorgane, Alter < 18 Jahre oder mit äusserst schweren CC oder Kontaktisolation ab 7 Behandlungstage mit bestimmter Diagnose oder bestimmtem Eingriff  |
| E75B | M     | Andere Krankheiten der Atmungsorgane mit schweren CC, Alter > 17 Jahre  |
| E75C | M     | Andere Krankheiten der Atmungsorgane  |
| E76A | M     | Tuberkulose, mehr als 14 Belegungstage, bei Besiedlung oder Infektion mit multiresistenten Erregern oder Alter < 16 Jahre oder komplizierender Prozedur oder äusserst schwere CC  |
| E76B | M     | Tuberkulose, mehr als 14 Belegungstage, Alter > 15 Jahre  |
| E76C | M     | Tuberkulose bis 14 Belegungstage oder äusserst schwere CC   |
| E76D | M     | Traumatischer Pneumo- oder Hämatothorax   |
| E76E | M     | Sonstiger Pneumothorax  |
| E77A | M     | Andere Infektionen und Entzündungen der Atmungsorgane mit komplizierender Diagnose bei Zustand nach Organtransplantation oder mit äusserst schweren CC, oder komplizierender Prozedur oder Kontaktisolation ab 7 Behandlungstage oder bestimmte endoskopische Prozeduren oder schwerste CC oder Para-/Tetraplegie |
| E77B | M     | Andere Infektionen und Entzündungen der Atmungsorgane mit komplexer Diagnose oder mit schweren CC oder bestimmte Prozedur   |
| E77C | M     | Andere Infektionen und Entzündungen der Atmungsorgane   |
| E78Z | M     | Kontrolle und Optimierung einer bestehenden Beatmungstherapie, bis 2 Belegungstage  |
| E86A | M     | Krankheiten und Störungen der Atmungsorgane mit komplexer Behandlung oder bestimmter Diagnostik, ein Belegungstag   |
| E86B | M     | Krankheiten und Störungen der Atmungsorgane bei BNB oder transthorakaler Lungenbiopsie oder Para-/Tetraplegie, ein Belegungstag   |
| E86C | M     | Krankheiten und Störungen der Atmungsorgane, ein Belegungstag   |
| E87A | M     | Krankheiten und Störungen der Atmungsorgane mit intensivmedizinischer Komplexbehandlung/IMCK > 130/119 Aufwandspunkten und mehr als ein Belegungstag oder bestimmte Prozedur oder äusserst schwere CC oder Kontaktisolation ab 7 Behandlungstage  |

| DRG  | Part. | Beschreibung   |
|------|-------|--|
| E87B | M     | Krankheiten und Störungen der Atmungsorgane mit intensivmedizinische Komplexbehandlung/IMCK > 65/59 Aufwandspunkten  |
| E90A | O     | Krankheiten und Störungen der Atmungsorgane mit IMCK > 392/552 Aufwandspunkten   |
| E90B | O     | Krankheiten und Störungen der Atmungsorgane mit IMCK > 196/184 Aufwandspunkte oder bestimmte IntK mit IMCK Aufwandspunkten oder intensivmedizinische Komplexbehandlung > 130 Aufwandspunkte und mehr als ein Belegungstag, mit komplexer OR-Prozedur |
| E90C | O     | Krankheiten und Störungen der Atmungsorgane mit IMCK > 196/184 Aufwandspunkte oder bestimmte IntK und IMCK Aufwandspunkten oder intensivmedizinische Komplexbehandlung > 130 Aufwandspunkte und mehr als ein Belegungstag                            |

## MDC 05 Krankheiten und Störungen des Kreislaufsystems

| DRG  | Part. | Beschreibung  |
|------|-------|---|
| F01A | O     | Neuimplantation Kardioverter / Defibrillator (AICD), Zwei- oder Drei-Kammer-Stimulation, mit zusätzlichem Herz- oder Gefässeingriff oder bestimmte Prozedur   |
| F01B | O     | Neuimplantation Kardioverter / Defibrillator (AICD), Drei-Kammer-Stimulation  |
| F01C | O     | Neuimplantation Kardioverter / Defibrillator (AICD), Ein-Kammer-Stimulation, mit zusätzlichem Herz- oder Gefässeingriff oder bestimmte Prozedur   |
| F01D | O     | Neuimplantation Kardioverter / Defibrillator (AICD), Zwei-Kammer-Stimulation  |
| F01E | O     | Neuimplantation Kardioverter / Defibrillator (AICD), Ein-Kammer-Stimulation mit äusserst schweren CC und mehr als ein Belegungstag  |
| F01F | O     | Neuimplantation Kardioverter / Defibrillator (AICD), Ein-Kammer-Stimulation   |
| F02Z | O     | Aggregatwechsel eines Kardioverters / Defibrillators (AICD), Zwei- oder Drei-Kammer-Stimulation   |
| F03A | O     | Herzklappeneingriff mit Herz-Lungen-Maschine, mit komplizierender Prozedur oder Herzschrittmacher mit bestimmtem Herzklappenersatz und Re-OP oder Globalinsuffizienz  |
| F03B | O     | Herzklappeneingriff mit Herz-Lungen-Maschine, mit komplizierender Prozedur oder Herzschrittmacher, oder Reoperation mit bestimmtem Herzklappenersatz, oder Mehrfacheingriff oder kompl. Konstellation mit Globalinsuffizienz  |
| F03C | O     | Herzklappeneingriff mit Herz-Lungen-Maschine, mit Dreifacheingriff oder Alter < 1 Jahre oder mit tiefer Hypothermie oder minimalinvasive Klappenprothese oder bestimmte IntK mit IMCK Aufwandspunkten, oder Zweifacheingriff mit angeborenem Herzfehler oder bestimmter Eingriff oder Alter < 16 Jahre mit äusserst schweren CC oder bestimmte Konstellation mit Globalinsuffizienz |
| F03D | O     | Herzklappeneingriff mit Herz-Lungen-Maschine und Zweifacheingriff mit angeborene Herzfehler oder bestimmtem Eingriff oder minimalinvasive Klappenprothese oder Alter < 16 Jahre   |
| F03E | O     | Herzklappeneingriff mit Herz-Lungen-Maschine  |
| F04Z | O     | Aufwendige mehrzeitige Prozeduren oder komplexe Vakuumbehandlung mit best. Eingriff oder Gewebetransplantation mit mikrovaskulärer Anastomosierung bei Krankheiten und Störungen des Kreislaufsystems   |
| F06A | O     | Koronare Bypass-Operation, mit mehrzeitigen komplexen OR-Prozeduren oder komplizierender Prozedur oder Implantation eines Herzschrittmachers oder mit aufwendigem Gefässeingriff oder komplexer Diagnose mit bestimmtem Eingriff, und Globalinsuffizienz oder bestimmte IntK mit IMCK Aufwandspunkten   |
| F06B | O     | Koronare Bypass-Operation, mit aufwendigem Gefässeingriff oder komplexer Diagnose mit bestimmtem Eingriff oder äusserst schwere CC, mit Globalinsuffizienz  |
| F06C | O     | Koronare Bypass-Operation, mit bestimmtem Eingriff oder äusserst schwere CC   |
| F06D | O     | Koronare Bypass-Operation   |
| F12A | O     | Implantation eines Herzschrittmachers mit äusserst schweren CC oder einer Zwei- oder Drei-Kammer-Stimulation mit komplexem Eingriff oder Alter < 16 Jahre oder bestimmter Prozedur, oder Drei-Kammer-Stimulation mit mehrzeitig bestimmter OR-Prozedur  |
| F12B | O     | Implantation eines Herzschrittmachers mit einer Drei-Kammer-Stimulation oder Implantation eines sondenlosen Herzschrittmachers oder eines Drucksensors  |
| F12C | O     | Implantation eines Herzschrittmachers mit einer Zwei-Kammer-Stimulation   |
| F12D | O     | Implantation eines Herzschrittmachers mit einer Ein-Kammer-Stimulation  |
| F13A | O     | Amputation bei Kreislauferkrankungen an oberer Extremität und Zehen mit äusserst schweren CC oder komplexer Arthrodesen am Fuss od. Komplexbehandlung bei Amputation ab 7 Behandlungstage oder bestimmte Prozeduren und mehrzeitigen Revisions- oder Rekonstruktionseingriffen oder Gefässeingriff  |
| F13B | O     | Amputation bei Kreislauferkrankungen an oberer Extremität und Zehen mit äusserst schweren CC oder komplexer Arthrodesen am Fuss oder Komplexbehandlung bei Amputation ab 7 Behandlungstage oder bestimmte Prozeduren  |
| F13C | O     | Amputation bei Kreislauferkrankungen an oberer Extremität und Zehen oder verschiedene Eingriffe bei Diabetes mellitus mit Komplikationen  |
| F17A | O     | Wechsel eines Herzschrittmachers, Mehrkammersystem  |
| F17B | O     | Wechsel eines Herzschrittmachers, Einkammersystem   |
| F18A | O     | Revision eines Herzschrittmachers oder Kardioverters / Defibrillators (AICD) ohne Aggregatwechsel, mit äusserst schweren CC oder bestimmtem Eingriff oder Alter < 16 Jahre  |
| F18B | O     | Revision eines Herzschrittmachers oder Kardioverters / Defibrillators (AICD) ohne Aggregatwechsel, Alter > 15 Jahre   |
| F19Z | O     | Andere perkutan-transluminale Intervention an Herz, Aorta und Lungengefässen oder bestimmten Verfahren  |
| F21A | O     | Andere OR-Prozeduren bei Kreislauferkrankungen mit äusserst schweren CC und Vakuumbehandlung oder grossflächiger Spalthauttransplantation   |
| F21B | O     | Andere OR-Prozeduren bei Kreislauferkrankungen mit äusserst schweren CC oder Globalinsuffizienz   |
| F21C | O     | Andere OR-Prozeduren bei Kreislauferkrankungen  |



| DRG  | Part. | Beschreibung  |
|------|-------|---|
| F24A | O     | Perkutane Koronarangioplastie (PTCA) mit mehrzeitigem Eingriff oder komplizierenden Prozeduren, und äusserst schwere CC, oder bestimmte Diagnose oder bestimmte Prozedur  |
| F24B | O     | Perkutane Koronarangioplastie (PTCA) mit mehrzeitigem Eingriff oder komplizierenden Prozeduren oder bestimmter Diagnose mit äusserst schweren CC mit drei oder mehr Stents und Globalinsuffizienz   |
| F24C | O     | Perkutane Koronarangioplastie (PTCA) mit drei oder mehr Stents oder komplexer Prozedur oder Kombination aus Stents und Ballons, oder mit zwei Stents und Globalinsuffizienz   |
| F24D | O     | Perkutane Koronarangioplastie (PTCA) mit zwei Stents, oder komplizierende Diagnose oder Alter < 16 Jahre mit Globalinsuffizienz oder medikamentenfreisetzung Ballons  |
| F24E | O     | Perkutane Koronarangioplastie (PTCA) mit komplizierender Diagnose oder Alter < 16 Jahre   |
| F24F | O     | Perkutane Koronarangioplastie (PTCA), Alter > 15 Jahre  |
| F28A | O     | Amputation bei Kreislauferkrankungen ausser an oberer Extremität und Zehen mit zusätzlichem Gefässeingriff oder mit Hauttransplantation und mit äusserst schweren CC  |
| F28B | O     | Amputation bei Kreislauferkrankungen ausser an oberer Extremität und Zehen, mit äusserst schweren CC  |
| F28C | O     | Amputation bei Kreislauferkrankungen ausser an oberer Extremität und Zehen  |
| F30Z | O     | Operation bei komplexem angeborenem Herzfehler oder Hybridtherapie bei Kindern  |
| F31A | O     | Andere kardiothorakale Eingriffe mit komplizierender Prozedur oder Alter < 1 Jahr oder grossem Gefässeingriff, und äusserst schwere CC mit mehrzeitiger komplexer OR-Prozedur oder komplexe Vakuumbehandlung oder bestimmte Prozedur  |
| F31B | O     | Andere kardiothorakale Eingriffe mit komplizierender Prozedur oder Alter < 1 Jahr oder grossem Gefässeingriff oder äusserst schwere CC und bestimmte IntK mit IMCK Aufwandspunkten  |
| F31C | O     | Andere kardiothorakale Eingriffe mit komplizierender Prozedur oder Alter < 1 Jahr oder grossem Gefässeingriff oder mit äusserst schweren CC oder Alter < 16 Jahre mit bestimmte Gefässeingriffe und Exzision von Herzgewebe oder extrakorporelle Zirkulation oder Herzpumpe oder ECMO oder komplexer Eingriff   |
| F31D | O     | Andere kardiothorakale Eingriffe oder bestimmte Gefässeingriffe mit Exzision von Herzgewebe oder extrakorporelle Zirkulation oder Herzpumpe oder ECMO oder komplexer Eingriff, Alter > 15 Jahre   |
| F31E | O     | Andere kardiothorakale Eingriffe oder bestimmte Gefässeingriffe   |
| F36A | O     | Krankheiten und Störungen des Kreislaufsystems mit intensivmedizinische Komplexbehandlung > 1176/1380 Aufwandspunkten, oder intensivmedizinische Komplexbehandlung > 784/828 Aufwandspunkte mit mehrzeitig bestimmte OR-Prozeduren oder Herzpumpe oder komplexer Gefässeingriff mit extrakorporeller Zirkulation oder schwerste CC mit intensivmedizinische Komplexbehandlung > 393/553 Aufwandspunkte mit komplexer OR-Prozedur, und Para-/Tetraplegie |
| F36B | O     | Krankheiten und Störungen des Kreislaufsystems mit intensivmedizinische Komplexbehandlung > 784/1380 Aufwandspunkten oder Herzpumpe oder komplexer Gefässeingriff mit extrakorporeller Zirkulation, oder schwerste CC mit intensivmedizinischer Komplexbehandlung > 980/1104 Aufwandspunkten oder bestimmter Eingriff oder intensivmedizinische Komplexbehandlung > 393/553 Aufwandspunkte mit komplexer OR-Prozedur                                    |
| F36C | O     | Krankheiten und Störungen des Kreislaufsystems mit intensivmedizinischer Komplexbehandlung > 980/1104 Aufwandspunkten oder bestimmter Eingriff oder intensivmedizinischer Komplexbehandlung > 392/552 Aufwandspunkte mit komplexer OR-Prozedur  |
| F36D | O     | Krankheiten und Störungen des Kreislaufsystems mit intensivmedizinischer Komplexbehandlung > 392/552 Aufwandspunkten oder intensivmedizinischer Komplexbehandlung > 196/360 Aufwandspunkte mit komplexer OR-Prozedur  |
| F36E | O     | Krankheiten und Störungen des Kreislaufsystems mit intensivmedizinischer Komplexbehandlung > 196/360 Aufwandspunkten  |
| F37A | O     | Krankheiten und Störungen des Kreislaufsystems mit intensivmedizinischer Komplexbehandlung > 184 Aufwandspunkten oder IMCK > 196/360 Aufwandspunkte, mit komplexer OR-Prozedur  |
| F37B | O     | Krankheiten und Störungen des Kreislaufsystems mit intensivmedizinischer Komplexbehandlung > 184 Aufwandspunkten oder IMCK > 196/360 Aufwandspunkte   |
| F39A | O     | Unterbindung und Stripping von Venen mit bestimmtem beidseitigem Eingriff   |
| F39B | O     | Unterbindung und Stripping von Venen  |
| F41A | A     | Invasive kardiologische Diagnostik bei akutem Myokardinfarkt mit schweren CC  |
| F41B | A     | Invasive kardiologische Diagnostik bei akutem Myokardinfarkt  |
| F49A | A     | Invasive kardiologische Diagnostik ausser bei akutem Myokardinfarkt mit komplexem Eingriff oder mit komplizierender Diagnose, und äusserst schwere CC oder komplizierender Prozedur   |
| F49B | A     | Invasive kardiologische Diagnostik ausser bei akutem Myokardinfarkt mit äusserst schweren CC oder Alter < 14 Jahre oder Evaluation zur Herztransplantation  |
| F49C | A     | Invasive kardiologische Diagnostik ausser bei akutem Myokardinfarkt mit komplexem Eingriff oder mit komplizierender Diagnose oder mit Alter > 13 Jahre  |
| F49D | A     | Invasive kardiologische Diagnostik ausser bei akutem Myokardinfarkt, 2 Belegungstage oder bestimmten Verfahren  |
| F49E | A     | Invasive kardiologische Diagnostik ausser bei akutem Myokardinfarkt, ein Belegungstag ohne bestimmten Verfahren   |
| F50A | O     | Ablative Massnahmen bei Tachyarrhythmie mit bestimmter Ablation, Alter < 16 Jahre   |
| F50B | O     | Ablative Massnahmen bei Tachyarrhythmie mit komplexem Eingriff, Alter > 15 Jahre  |
| F50C | O     | Ablative Massnahmen bei Tachyarrhythmie, Alter > 15 Jahre   |
| F51A | O     | Endovaskuläre Implantation von komplexen Stent-Prothesen an der Aorta oder Implantation von bestimmten Stents oder bestimmter Diagnose, und Einsetzen von mindestens 3 Stents oder äusserst schwere CC  |
| F51B | O     | Endovaskuläre Implantation von komplexen Stent-Prothesen an der Aorta oder Implantation von bestimmten Stents oder bestimmter Diagnose  |
| F51C | O     | Endovaskuläre Implantation von Stent-Prothesen an der Aorta   |
| F59A | O     | Komplexe oder mässig komplexe Gefässeingriffe mit mehrzeitigen Eingriffen oder VAC  |
| F59B | O     | Komplexe oder mässig komplexe Gefässeingriffe und äusserst schwere CC oder komplizierender Prozedur   |
| F59C | O     | Komplexe oder mässig komplexe Gefässeingriffe mit mehrzeitigem endovaskulärem Eingriff oder Hybridtherapie  |

| DRG  | Part. | Beschreibung  |
|------|-------|---|
| F59D | O     | Komplexe oder mässig komplexe Gefässeingriffe mit Endarterektomie oder selektiver Thrombolysen oder Gefässintervention bei Embolie/Thrombose  |
| F59E | O     | Komplexe oder mässig komplexe Gefässeingriffe mit bestimmten Verfahren oder Alter < 16 Jahre  |
| F59F | O     | Komplexe oder mässig komplexe Gefässeingriffe mit mehrfachen zusätzlichen Stenteinlagen oder komplizierender Diagnose oder bestimmter Prozedur, Alter > 15 Jahre  |
| F59G | O     | Komplexer oder mässig komplexer Gefässeingriff, Alter > 15 Jahre  |
| F60A | M     | Akuter Myokardinfarkt ohne invasive kardiologische Diagnostik mit schweren CC   |
| F60B | M     | Akuter Myokardinfarkt ohne invasive kardiologische Diagnostik   |
| F61A | M     | Endokarditis mit komplizierender Diagnose oder komplizierender Prozedur oder invasive kardiologische Diagnostik oder äusserst schwere CC  |
| F61B | M     | Endokarditis  |
| F62A | M     | Herzinsuffizienz und Schock mit äusserst schweren CC und Dialyse oder Reanimation oder bestimmter Prozedur oder komplizierender Diagnose oder Kontaktisolation ab 7 Behandlungstage                     |
| F62B | M     | Herzinsuffizienz und Schock mit äusserst schweren CC oder bestimmter Prozedur oder Evaluation zur Herztransplantation   |
| F62C | M     | Herzinsuffizienz und Schock mit schweren CC   |
| F62D | M     | Herzinsuffizienz und Schock   |
| F63A | M     | Venenthrombose mit schweren CC  |
| F63B | M     | Venenthrombose  |
| F64Z | M     | Hautulkus bei Kreislauferkrankungen   |
| F66A | M     | Koronararteriosklerose, kardiale Arrhythmien, Angina Pectoris mit äusserst schweren CC oder komplexer Diagnose oder Alter < 16 Jahre  |
| F66B | M     | Koronararteriosklerose, kardiale Arrhythmien, Angina Pectoris, Alter > 15 Jahre   |
| F67A | M     | Hypertonie mit schweren CC  |
| F67B | M     | Hypertonie  |
| F68Z | M     | Angeborene Herzkrankheit  |
| F69A | M     | Herzklappenerkrankungen mit schweren CC   |
| F69B | M     | Herzklappenerkrankungen   |
| F70A | M     | Schwere Arrhythmie und Herzstillstand mit schweren CC   |
| F70B | M     | Schwere Arrhythmie und Herzstillstand   |
| F73A | M     | Synkope und Kollaps mit intensivmedizinischer Komplexbehandlung/IMCK > 65/59 Aufwandspunkten oder Para-/Tetraplegie   |
| F73B | M     | Synkope und Kollaps   |
| F74A | M     | Thoraxschmerz mit bestimmter Prozedur oder Dialyse oder äusserst schwere CC oder Alter < 18 Jahre   |
| F74B | M     | Thoraxschmerz mit Alter > 17 Jahre  |
| F75A | M     | Andere Krankheiten des Kreislaufsystems mit IMCK > 184 Aufwandspunkte oder Komplexbehandlung bei Amputation ab 14 Behandlungstage oder Alter < 18 Jahre mit schweren CC                                 |
| F75B | M     | Andere Krankheiten des Kreislaufsystems mit äusserst schweren CC, Alter > 17 Jahre  |
| F75C | M     | Andere Krankheiten des Kreislaufsystems oder Gefässeingriff, Alter < 18 Jahre oder Para-/Tetraplegie  |
| F75D | M     | Andere Krankheiten des Kreislaufsystems oder Gefässeingriff, Alter > 17 Jahre   |
| F86A | M     | Krankheiten und Störungen des Kreislaufsystems mit intensivmedizinischer Komplexbehandlung/IMCK > 119 Aufwandspunkten, ein Belegungstag   |
| F86B | M     | Krankheiten und Störungen des Kreislaufsystems, ein Belegungstag  |
| F87Z | M     | Krankheiten und Störungen des Kreislaufsystems mit intensivmedizinischer Komplexbehandlung/IMCK > 119 Aufwandspunkten oder bestimmter Prozedur  |
| F90A | O     | Krankheiten und Störungen des Kreislaufsystems mit IMCK > 392/552 Aufwandspunkte oder bestimmte IntK mit IMCK Aufwandspunkten mit mehrzeitig komplexer OR-Prozedur                                      |
| F90B | O     | Krankheiten und Störungen des Kreislaufsystems mit IMCK > 392/552 Aufwandspunkte oder bestimmte IntK mit IMCK Aufwandspunkten mit komplexer OR-Prozedur   |
| F90C | O     | Krankheiten und Störungen des Kreislaufsystems mit IMCK > 392/552 Aufwandspunkte oder bestimmte IntK mit IMCK Aufwandspunkten   |
| F95A | O     | Interventioneller Verschluss eines Atrium- oder Ventrikelseptumdefekts, Alter < 18 Jahre  |
| F95B | O     | Interventioneller Verschluss eines Atrium- oder Ventrikelseptumdefekts, Alter > 17 Jahre  |
| F98A | O     | Endovaskulärer Herzklappeneingriff mit aortokoronarem Bypass oder intensivmedizinischer Komplexbehandlung > 196 /360 Aufwandspunkte oder mehrfacher Herzklappeneingriff                                 |
| F98B | O     | Endovaskulärer Herzklappeneingriff mit Implantation eines Herzschrittmachers / Graft oder Verschluss eines ASD oder des linken Vorhofsohrs oder transapikaler Mitralklappenersatz oder Alter < 16 Jahre |
| F98C | O     | Endovaskulärer Herzklappeneingriff, Alter > 15 Jahre  |

## MDC 06 Krankheiten und Störungen der Verdauungsorgane

| DRG  | Part. | Beschreibung   |
|------|-------|--|
| G02A | O     | Eingriffe oder komplizierende Diagnose an Dünn- und Dickdarm mit äusserst schweren CC  |
| G02B | O     | Komplexer Eingriff oder mit anderem Eingriff an Magen, Ösophagus und Duodenum und angeborener Fehlbildung, Alter < 2 Jahre                           |
| G03A | O     | Grosse Eingriffe an Magen, Ösophagus und Duodenum mit hochkomplexem Eingriff oder komplizierender Prozedur oder bei bestimmter bösartiger Neubildung |
| G03B | O     | Grosse Eingriffe an Magen, Ösophagus und Duodenum ausser bei bestimmter bösartiger Neubildung  |
| G04A | O     | Kleine Eingriffe an Dünn- und Dickdarm mit äusserst schweren CC  |

| DRG  | Part. | Beschreibung  |
|------|-------|---|
| G04B | O     | Kleine Eingriffe an Dünn- und Dickdarm  |
| G09A | O     | Eingriffe bei Hernien mit intensivmedizinischer Komplexbehandlung /IMCK > 119 Aufwandspunkten oder Vakuumbehandlung   |
| G09B | O     | Eingriffe bei Hernien mit äusserst schweren CC  |
| G09C | O     | Beidseitige Eingriffe bei Leisten- und Schenkelhernien mit Narbenhernie, mehrzeitige Eingriffe oder bestimmte abdominelle Eingriffe   |
| G09D | O     | Beidseitige Eingriffe bei Leisten- und Schenkelhernien  |
| G09E | O     | Eingriffe bei Narbenhernien mit Transplantat oder bestimmten gleichzeitigen Eingriff  |
| G09F | O     | Eingriffe bei Narbenhernien   |
| G09G | O     | Eingriffe bei Leisten- und Schenkelhernien  |
| G09H | O     | Eingriffe bei Hernien, ein Belegungstag   |
| G10Z | O     | Bestimmte Eingriffe an hepatobiliärem System, Pankreas, Milz  |
| G11A | O     | Pyloromyotomie oder Anoproktoplastik und Rekonstruktion von Anus und Sphinkter, Alter < 10 Jahre  |
| G11B | O     | Pyloromyotomie oder Anoproktoplastik und Rekonstruktion von Anus und Sphinkter, Alter > 9 Jahre   |
| G12A | O     | Andere OR-Prozeduren an den Verdauungsorganen mit komplexer OR-Prozedur und schwere CC, oder äusserst schwere CC oder bestimmte mehrzeitige Eingriffe oder intensivmedizinische Komplexbehandlung > 130/119 oder IMCK > 130/184 Aufwandspunkten   |
| G12B | O     | Andere OR-Prozeduren an den Verdauungsorganen   |
| G13A | O     | Andere Eingriffe an Darm oder Enterostoma mit äusserst schweren CC oder bestimmter Diagnose   |
| G13B | O     | Andere Eingriffe an Darm oder Enterostoma   |
| G16A | O     | Komplexe Rektumresektion oder Eviszeration des kleinen Beckens oder Eingriff bei bösartiger Neubildung oder Strahlentherapie mit grossem abdominellen Eingriff, mit schweren CC und intensivmedizinischer Komplexbehandlung > 184 Aufwandspunkte oder mehrzeitige bestimmte OR-Prozedur   |
| G16B | O     | Komplexe Rektumresektion oder Eviszeration des kleinen Beckens oder Eingriff bei bösartiger Neubildung oder Strahlentherapie mit grossem abdominellen Eingriff  |
| G17A | O     | Andere Rektumresektion ohne bestimmten Eingriff mit schweren CC   |
| G17B | O     | Andere Rektumresektion ohne bestimmten Eingriff bei bösartigen Neubildung an den Verdauungsorganen  |
| G17C | O     | Andere Rektumresektion ohne bestimmten Eingriff   |
| G18A | O     | Eingriffe an Dünn- und Dickdarm oder anderer Eingriff an Magen, Ösophagus u. Duodenum ohne Strahlentherapie, mit hochkomplexem Eingriff oder komplizierender Diagnose oder Prozedur oder schwere CC   |
| G18B | O     | Eingriffe an Dünn- und Dickdarm oder anderer Eingriff an Magen, Ösophagus und Duodenum ohne Strahlentherapie  |
| G19A | O     | Andere Eingriffe an Magen, Ösophagus und Duodenum mit komplizierender Prozedur oder bei bösartiger Neubildung oder mit äusserst schweren CC   |
| G19B | O     | Andere Eingriffe an Magen, Ösophagus und Duodenum ausser bei bösartiger Neubildung, mit komplexem Eingriff oder Alter < 16 Jahre  |
| G19C | O     | Andere Eingriffe an Magen, Ösophagus und Duodenum ausser bei bösartiger Neubildung, Alter > 15 Jahre  |
| G21A | O     | Eingriff bei Adhäsionen mit äusserst schweren CC  |
| G21B | O     | Eingriff bei Adhäsionen und Alter < 16 Jahre oder bestimmter Eingriff mit intensivmedizinischer Komplexbehandlung > 119 Aufwandspunkten oder IMCK > 184 Aufwandspunkte  |
| G21C | O     | Eingriff bei Adhäsionen und Alter > 15 Jahre  |
| G22A | O     | Appendektomie bei Peritonitis mit äusserst schweren CC  |
| G22B | O     | Appendektomie bei bestimmter Peritonitis und Alter < 16 Jahre   |
| G22C | O     | Appendektomie bei Peritonitis oder äusserst schwere CC  |
| G22D | O     | Appendektomie   |
| G22E | O     | Appendektomie, ein Belegungstag   |
| G26A | O     | Andere Eingriffe am Anus mit komplexem Eingriff oder Alter < 16 Jahre   |
| G26B | O     | Andere Eingriffe am Anus, Alter > 15 Jahre  |
| G29A | O     | Andere Strahlentherapie bei Krankheiten und Störungen der Verdauungsorgane mit schweren CC, mehr als ein Belegungstag   |
| G29B | O     | Andere Strahlentherapie bei Krankheiten und Störungen der Verdauungsorgane, mehr als ein Belegungstag   |
| G33Z | O     | Mehrzeitige komplexe OR-Prozeduren bei Krankheiten und Störungen der Verdauungsorgane   |
| G35A | O     | Komplexe Vakuumbehandlung bei Krankheiten und Störungen der Verdauungsorgane oder komplexe Diagnose mit komplexem Eingriff, mit schwersten CC   |
| G35B | O     | Komplexe Vakuumbehandlung bei Krankheiten und Störungen der Verdauungsorgane oder komplexe Diagnose mit komplexem Eingriff  |
| G37Z | O     | Multiviszeraler Eingriff bei Krankheiten und Störungen der Verdauungsorgane oder intensivmedizinische Komplexbehandlung > 196/360 Aufwandspunkte oder bestimmte IntK mit IMCK Aufwandspunkten oder bestimmte intraoperative Therapie  |
| G38A | O     | Intensivmedizinische Komplexbehandlung > 196/184 Aufwandspunkte mit Vakuumbehandlung mit bestimmtem operativen Eingriff bei Krankheiten und Störungen der Verdauungsorgane  |
| G38B | O     | Intensivmedizinische Komplexbehandlung > 196/184 Aufwandspunkte oder Vakuumbehandlung mit bestimmtem operativen Eingriff bei Krankheiten und Störungen der Verdauungsorgane   |
| G38C | O     | Komplizierende Prozeduren mit bestimmtem operativen Eingriff bei Krankheiten und Störungen der Verdauungsorgane   |
| G40Z | A     | Komplizierende Prozeduren mit bestimmtem endoskopischen Eingriff bei Krankheiten und Störungen der Verdauungsorgane   |
| G46A | A     | Komplexe Gastroskopie oder Koloskopie mit äusserst schweren CC oder komplizierender Proz. bei schwerer Erkrankung, oder bestimmte Diagnose und Alter < 16 Jahre, oder komplexe Gastroskopie/Koloskopie mit schweren CC oder bestimmter endoskopischer Eingriff mit äusserst schweren CC, Alter < 16 Jahre oder mehrzeitiger Eingriff, mehr als ein Belegungstag |

| DRG  | Part. | Beschreibung   |
|------|-------|--|
| G46B | A     | Komplexe Gastroskopie/Koloskopie mit schweren CC oder bestimmter endoskopischer Eingriff mit äusserst schweren CC oder aufwendiger endoskopischer Eingriff, oder Alter < 16 Jahre oder schwere CC oder Dialyse, mehr als ein Belegungstag                              |
| G46C | A     | Gastroskopie oder Koloskopie mit bestimmtem Eingriff oder entzündliche Darmerkrankung oder komplizierender Prozedur oder mehrzeitige Eingriffe oder Zustand nach Organtransplantation, mehr als ein Belegungstag   |
| G46D | A     | Gastroskopie oder Koloskopie oder endoskopische Antirefluxverfahren, mehr als ein Belegungstag   |
| G60A | M     | Bösartige Neubildung der Verdauungsorgane mit bestimmter Prozedur oder äusserst schwere CC und mehr als ein Belegungstag   |
| G60B | M     | Bösartige Neubildung der Verdauungsorgane  |
| G64A | M     | Entzündliche Darmerkrankung mit schweren CC und mehr als ein Belegungstag  |
| G64B | M     | Entzündliche Darmerkrankung, Alter < 18 Jahre  |
| G64C | M     | Entzündliche Darmerkrankung, mehr als ein Belegungstag, Alter > 17 Jahre   |
| G67A | M     | Ulkerkrankung mit gastrointest. Blutung, mehr als ein Belegungstag und äusserst schwere CC, oder bestimmte Diagnose mit Dialyse oder Alter < 3 Jahre oder Para-/Tetraplegie, oder intensivmedizinischer Komplexbehandlung > 130/119 oder IMCK > 196/184 Aufwandspunkte |
| G67B | M     | Verschiedene Erkrankungen der Verdauungsorgane oder gastrointestinale Blutung oder Ulkuserkrankung, mit äusserst schweren CC oder mehr als ein Belegungstag mit Dialyse oder Para-/Tetraplegie   |
| G67C | M     | Verschiedene Erkrankungen der Verdauungsorgane oder gastrointestinale Blutung oder Ulkuserkrankung mit schweren CC oder Gerinnungsstörung  |
| G67D | M     | Verschiedene Erkrankungen der Verdauungsorgane oder gastrointestinale Blutung oder Ulkuserkrankung, mehr als ein Belegungstag  |
| G70A | M     | Andere schwere Erkrankungen der Verdauungsorgane oder kutaneoperitonealer Katheter mit äusserst schweren CC und mehr als ein Belegungstag  |
| G70B | M     | Andere schwere Erkrankungen der Verdauungsorgane oder kutaneoperitonealer Katheter, Alter < 16 Jahre   |
| G70C | M     | Andere schwere Erkrankungen der Verdauungsorgane oder kutaneoperitonealer Katheter, Alter > 15 Jahre   |
| G71A | M     | Andere mässig schwere Erkrankungen der Verdauungsorgane mit schweren CC und mehr als ein Belegungstag, oder Alter < 16 Jahre   |
| G71B | M     | Andere mässig schwere Erkrankungen der Verdauungsorgane, Alter > 15 Jahre, mehr als ein Belegungstag   |
| G72A | M     | Andere leichte bis moderate Erkrankungen der Verdauungsorgane oder Abdominalschmerz oder mesenteriale Lymphadenitis mit bestimmtem Eingriff oder schwere CC  |
| G72B | M     | Andere leichte bis moderate Erkrankungen der Verdauungsorgane oder Abdominalschmerz oder mesenteriale Lymphadenitis, mehr als ein Belegungstag   |
| G86A | M     | Krankheiten und Störungen der Verdauungsorgane mit komplizierender Diagnose oder Para-/Tetraplegie oder bestimmter Eingriff, ein Belegungstag  |
| G86B | M     | Krankheiten und Störungen der Verdauungsorgane, ein Belegungstag   |
| G87A | M     | Krankheiten und Störungen der Verdauungsorgane mit intensivmedizinische Komplexbehandlung/IMCK > 184 Aufwandspunkten oder IMCK > 196 Aufwandspunkte  |
| G87B | M     | Krankheiten und Störungen der Verdauungsorgane mit intensivmedizinische Komplexbehandlung/IMCK > 119 bis 184 Aufwandspunkten oder schwerste CC   |

### MDC 07 Krankheiten und Störungen an hepatobiliärem System und Pankreas

| DRG  | Part. | Beschreibung  |
|------|-------|---|
| H01A | O     | Eingriffe an Pankreas und Leber mit komplexem Eingriff oder intensivmedizinischer Komplexbehandlung > 196/360 Aufwandspunkte oder äusserst schwere CC oder Alter < 1 Jahr   |
| H01B | O     | Eingriffe an Pankreas und Leber und portosystemische Shuntoperationen mit grossem Eingriff oder Strahlentherapie, Alter > 0 Jahre   |
| H05A | O     | Laparotomie und mässig komplexe Eingriffe an Gallenblase und Gallenwegen mit komplexem Eingriff   |
| H05B | O     | Laparotomie und mässig komplexe Eingriffe an Gallenblase und Gallenwegen  |
| H06Z | O     | Andere OR-Prozeduren an hepatobiliärem System und Pankreas  |
| H07A | O     | Bestimmte Cholezystektomie mit bösartiger Neubildung oder komplexer Diagnose oder ERCP oder Alter < 12 Jahre  |
| H07B | O     | Bestimmte Cholezystektomie mit Alter > 11 Jahre, oder Cholezystektomie bei bösartiger Neubildung oder komplexer Diagnose oder ERCP oder Alter < 12 Jahre  |
| H07C | O     | Cholezystektomie bei akuter Cholezystitis oder peritoneale Adhäsioolyse, Alter > 11 Jahre   |
| H07D | O     | Cholezystektomie, Alter > 11 Jahre  |
| H09A | O     | Eingriffe an Pankreas und Leber und portosystemische Shuntoperationen mit äusserst schweren CC oder bestimmter Diagnose   |
| H09B | O     | Eingriffe an Pankreas und Leber und portosystemische Shuntoperationen bei bösartiger Neubildung oder mit bestimmtem Pankreaseingriff  |
| H09C | O     | Eingriffe an Pankreas und Leber und portosystemische Shuntoperationen   |
| H12A | O     | Verschiedene Eingriffe am hepatobiliären System mit äusserst schweren CC oder komplexem Eingriff  |
| H12B | O     | Verschiedene Eingriffe am hepatobiliären System   |
| H16Z | O     | Andere Strahlentherapie bei Krankheiten und Störungen an hepatobiliärem System und Pankreas   |
| H33Z | O     | Mehrzeitige komplexe OR-Prozeduren oder komplexe Vakuumbehandlung oder VAC mit bestimmtem Eingriff oder Eingriff an Pankreas oder Leber mit intensivmedizinischer Komplexbehandlung > 196/360 Aufwandspunkten oder bestimmte IntK mit IMCK Aufwandspunkten  |
| H37A | O     | Krankheiten und Störungen an hepatobiliärem System und Pankreas mit intensivmedizinischer Komplexbehandlung/IMCK > 196/360 Aufwandspunkten, oder intensivmedizinischer Komplexbehandlung/IMCK > 184 Aufwandspunkte mit OR-Prozedur oder Komplexbehandlung bei Leberzirrhose ab 21 Behandlungstage |

| DRG  | Part. | Beschreibung   |
|------|-------|--|
| H37B | O     | Krankheiten und Störungen an hepatobiliärem System und Pankreas mit intensivmedizinischer Komplexbehandlung/IMCK > 196/184 Aufwandspunkten oder Komplexbehandlung bei Leberzirrhose ab 7 Behandlungstage   |
| H41A | A     | ERCP mit schweren CC oder photodynamische Therapie oder endoskopische Eingriffe am Ösophagus oder aufwendige Konstellationen bei BNB   |
| H41B | A     | ERCP bei bösartiger Neubildung oder Alter < 16 Jahre   |
| H41C | A     | ERCP, Alter > 15 Jahre   |
| H60A | M     | Leberzirrhose mit äusserst schweren CC und mehr als ein Belegungstag, oder Alter < 16 Jahre  |
| H60B | M     | Leberzirrhose, Alter > 15 Jahre  |
| H61A | M     | Bösartige Neubildung an hepatobiliärem System und Pankreas, mehr als ein Belegungstag mit äusserst schweren CC oder bestimmter Prozedur, oder Evaluationsaufenthalt vor Lebertransplantation oder Alter < 16 Jahre oder komplizierende Prozedur oder aufwendige Konstellationen bei BNB    |
| H61B | M     | Bösartige Neubildung an hepatobiliärem System und Pankreas   |
| H62A | M     | Erkrankungen des Pankreas ausser bösartige Neubildung mit äusserst schweren CC und mehr als ein Belegungstag, oder schwere CC mit bestimmter Diagnose  |
| H62B | M     | Erkrankungen des Pankreas ausser bösartige Neubildung mit schweren CC  |
| H62C | M     | Erkrankungen des Pankreas ausser bösartige Neubildung  |
| H63A | M     | Erkrankungen der Leber ausser bösartige Neubildung, Leberzirrhose und bestimmte nichtinfektiöse Hepatitiden mehr als ein Belegungstag mit komplizierender Prozedur oder äusserst schweren CC mit Evaluationsaufenthalt vor Lebertransplantation oder schwerste CC oder komplexen Diagnosen |
| H63B | M     | Erkrankungen der Leber ausser bösartige Neubildung, Leberzirrhose und bestimmte nichtinfektiöse Hepatitiden mehr als ein Belegungstag mit komplizierender Prozedur oder äusserst schweren CC   |
| H63C | M     | Erkrankungen der Leber ausser bösartige Neubildung, Leberzirrhose und bestimmte nichtinfektiöse Hepatitiden oder Evaluationsaufenthalt vor Lebertransplantation, Alter < 16 Jahre oder intensivmedizinischer Komplexbehandlung/IMCK 60-119 Aufwandspunkte                                  |
| H63D | M     | Erkrankungen der Leber ausser bösartige Neubildung, Leberzirrhose und bestimmte nichtinfektiöse Hepatitiden oder Evaluationsaufenthalt vor Lebertransplantation, Alter > 15 Jahre  |
| H64A | M     | Erkrankungen von Gallenblase und Gallenwegen mit komplizierender Prozedur oder Alter < 16 Jahre, oder schwere CC mit Para-/Tetraplegie   |
| H64B | M     | Erkrankungen von Gallenblase und Gallenwegen mit schweren CC   |
| H64C | M     | Erkrankungen von Gallenblase und Gallenwegen   |
| H86Z | M     | Krankheiten und Störungen an hepatobiliärem System und Pankreas, ein Belegungstag  |
| H87Z | M     | Krankheiten und Störungen an hepatobiliärem System und Pankreas mit intensivmedizinischer Komplexbehandlung/IMCK > 119 Aufwandspunkten   |

## MDC 08 Krankheiten und Störungen an Muskel-Skelett-System und Bindegewebe

| DRG  | Part. | Beschreibung   |
|------|-------|--|
| I02A | O     | Hochaufwendige Gewebe- oder Hauttransplantationen, ausser an der Hand oder vierzeitig bestimmte OR-Prozedur oder mikrovasculärer Eingriff, mit komplizierender Prozedur, Eingriff an mehreren Lokalisationen oder mit schwerem Weichteilschaden, mit äusserst schweren CC oder intensivmedizinischer Komplexbehandlung/IMCK > 196/184 Pkt. |
| I02B | O     | Hochaufwendige Gewebe- oder Hauttransplantationen, ausser an der Hand oder vierzeitige bestimmte OR-Prozedur oder mikrovasculärer Eingriff, ohne komplizierender Prozedur, Eingriff an mehreren Lokalisationen od. schwerem Weichteilschaden, mit äusserst schweren CC   |
| I03A | O     | Revision oder Ersatz des Hüftgelenkes mit komplizierender Diagnose und zweizeitigem Eingriff oder schwerste CC   |
| I03B | O     | Revision oder Ersatz des Hüftgelenkes mit komplizierender Diagnose oder Arthrodesen oder Alter < 16 Jahre oder beidseitige Eingriffe oder mehrere grosse Eingriffe an Gelenken der unteren Extremität mit komplexem Eingriff   |
| I04A | O     | Revision oder Ersatz des Kniegelenkes mit komplizierender Diagnose und zweizeitigem Eingriff oder schwerste CC   |
| I04B | O     | Revision oder Ersatz des Kniegelenkes mit komplizierender Diagnose oder Arthrodesen und bestimmtem Prothesenwechsel oder äusserst schwere CC   |
| I04C | O     | Revision oder Ersatz des Kniegelenkes mit komplizierender Diagnose oder Arthrodesen  |
| I05A | O     | Gelenkersatz oder Revision an den oberen Extremitäten mit äusserst schweren CC oder bestimmtem beidseitigen Eingriff oder Eingriff an mehreren Lokalisationen  |
| I05B | O     | Gelenkersatz oder Revision an den oberen Extremitäten mit komplexem Eingriff   |
| I05C | O     | Gelenkersatz oder Revision an den oberen Extremitäten  |
| I06A | O     | Hochkomplexe Eingriffe an der Wirbelsäule oder mehrzeitige komplexe OR-Prozedur oder komplizierende Prozeduren oder intensivmedizinischer Komplexbehandlung/IMCK > 196/360 Aufwandspunkte oder komplexer Eingriff mit schwersten CC  |
| I06B | O     | Komplexe Eingriffe an der Wirbelsäule mit äusserst schweren CC und Alter < 16 Jahre oder sehr komplexe WS-Eingriffe oder intensivmedizinischer Komplexbehandlung/IMCK > 184 Aufwandspunkte oder angeborene Wirbelsäulendeformation   |
| I06C | O     | Komplexe Eingriffe an der Wirbelsäule mit WK-Ersatz ab 2 Implantaten oder aufwendiger Eingriff von dorsal und ventral an der Wirbelsäule   |
| I07A | O     | Amputation mit äusserst schweren CC  |
| I07B | O     | Amputation   |
| I08A | O     | Andere Eingriffe an Hüftgelenk und Femur mit äusserst schweren CC und Mehrfacheingriff oder komplexer Prozedur oder komplexe Diagnose oder bestimmte Zerebralparese oder bestimmter Eingriff mit mikrovasculärer Anastomose  |

| DRG  | Part. | Beschreibung  |
|------|-------|---|
| I08B | O     | Andere Eingriffe an Hüftgelenk und Femur mit Mehrfacheingriff oder komplexer Prozedur oder komplexer Diagnose oder bestimmtem Eingriff oder äusserst schwere CC   |
| I08C | O     | Andere Eingriffe an Hüftgelenk und Femur  |
| I09A | O     | Komplexe Wirbelkörperfusion einer Stellungskorrektur ab 12 Segmente oder intensivmedizinische Komplexbehandlung Kinder > 130 bis 196 Aufwandspunkte   |
| I09B | O     | Komplexe Wirbelkörperfusion mit äusserst schweren CC oder komplexem Eingriff oder WK-Ersatz ab 4 Implantaten mit bestimmtem Eingriff oder intensivmedizinischer Komplexbehandlung/IMCK > 196/184 Aufwandspunkte oder Eingriff an mehreren Lokalisationen      |
| I09C | O     | Aufwendige Wirbelkörperfusion oder Wirbelkörperfusion ventral und dorsal oder mehrzeitige bestimmte OR-Prozeduren oder angeborene Wirbelsäulendeformation, Alter < 18 Jahre   |
| I09D | O     | Aufwendige Wirbelkörperfusion oder Wirbelkörperfusion ventral und dorsal oder mehrzeitige bestimmte OR-Prozeduren und Alter > 17 Jahre, oder Alter < 18 Jahre oder komplizierende Diagnose  |
| I09E | O     | Bestimmte Wirbelkörperfusion  |
| I09F | O     | Wirbelkörperfusion oder Wirbelkörper-Ersatz ab 2 Implantaten  |
| I10A | O     | Andere Eingriffe an der Wirbelsäule oder Halotraktion mit äusserst schweren CC oder Eingriff an mehreren Lokalisationen   |
| I10B | O     | Andere Eingriffe an der Wirbelsäule mit bestimmtem Eingriff oder Halotraktion oder Alter < 16 Jahre oder komplexe Diagnose oder mehrzeitige bestimmte OR-Prozedur   |
| I10C | O     | Andere Eingriffe an der Wirbelsäule, Alter > 15 Jahre   |
| I11A | O     | Rekonstruktion bei Fehlbildung oder Verlängerung von Extremitäten, Alter < 18 Jahre   |
| I11B | O     | Rekonstruktion bei Fehlbildung oder Verlängerung von Extremitäten, Alter > 17 Jahre   |
| I12A | O     | Knochen- und Gelenkinfektion/-entzündung mit verschiedenen Eingriffen am Muskel-Skelett-System und Bindegewebe mit äusserst schweren CC oder intensivmedizinischer Komplexbehandlung/IMCK 120 bis 552 Aufwandspunkte  |
| I12B | O     | Knochen- und Gelenkinfektion /-entzündung mit verschiedenen Eingriffen am Muskel-Skelett-System und Bindegewebe mit schweren CC oder Revision des Kniegelenkes oder Vakuumbehandlung  |
| I12C | O     | Knochen- und Gelenkinfektion /-entzündung mit verschiedenen Eingriffen am Muskel-Skelett-System und Bindegewebe   |
| I13A | O     | Eingriffe an Humerus, Tibia, Fibula und Sprunggelenk, mit Mehrfacheingriff, bestimmtem beidseitigen Eingriff, komplexer Prozedur/Diagnose, mit Eingriff an mehreren Lokalisationen oder bestimmten Prozedur   |
| I13B | O     | Eingriffe an Humerus, Tibia, Fibula und Sprunggelenk, mit Mehrfacheingriff, bestimmtem beidseitigen Eingriff oder komplexer Prozedur/Diagnose   |
| I13C | O     | Eingriffe an Humerus, Tibia, Fibula und Sprunggelenk, Alter < 16 Jahre  |
| I13D | O     | Eingriffe an Humerus, Tibia, Fibula und Sprunggelenk, Alter > 15 Jahre  |
| I14A | O     | Revision eines Amputationsstumpfes mit äusserst schweren CC oder Vakuumbehandlung oder bestimmte Diagnose   |
| I14B | O     | Revision eines Amputationsstumpfes  |
| I15A | O     | Operationen am Hirn- und Gesichtsschädel mit bestimmtem Verfahren, Alter < 16 Jahre   |
| I15B | O     | Operationen am Hirn- und Gesichtsschädel, Alter > 15 Jahre  |
| I17Z | O     | Operationen am Gesichtsschädel  |
| I18A | O     | Arthroskopie einschliesslich Biopsie oder andere Eingriffe an Knochen oder Gelenken, mit bestimmtem Eingriff oder Alter < 16 Jahre, mehr als ein Belegungstag   |
| I18B | O     | Arthroskopie einschliesslich Biopsie oder andere Eingriffe an Knochen oder Gelenken, Alter > 15 Jahre, mehr als ein Belegungstag  |
| I18C | O     | Arthroskopie einschliesslich Biopsie oder andere Eingriffe an Knochen oder Gelenken, ein Belegungstag   |
| I20A | O     | Eingriffe am Fuss mit mehreren hochkomplexen Eingriffen oder mit hochkomplexem Eingriff mit komplexer Diagnose oder einzeitiger Mehrfacheingriff oder äusserst schwere CC oder bestimmte Diagnose, mehr als ein Belegungstag                                  |
| I20B | O     | Eingriffe am Fuss mit mehreren komplexen Eingriffen oder mit hochkomplexem Eingriff mit komplexer Diagnose oder bestimmten Verfahren, mehr als ein Belegungstag, Alter < 16 Jahre   |
| I20C | O     | Eingriffe am Fuss mit mehreren komplexen Eingriffen oder mit hochkomplexem Eingriff mit komplexer Diagnose, Alter > 15 Jahre, oder mit komplexem Eingriff mit komplexer Diagnose, oder Osteomyelitis / Arthritis, Alter < 16 Jahre, mehr als ein Belegungstag |
| I20D | O     | Eingriffe am Fuss, mit komplexem Eingriff od. Weichteilschaden oder Eingriff mehrere Lokalisationen, Alter > 15 Jahre, oder bestimmter Eingriff oder komplizierende Diagnose, mehr als ein Belegungstag   |
| I20E | O     | Eingriffe am Fuss, mehr als ein Belegungstag, Alter < 16 Jahre  |
| I20F | O     | Eingriffe am Fuss, mehr als ein Belegungstag, Alter > 15 Jahre  |
| I20G | O     | Eingriffe am Fuss, ein Belegungstag   |
| I21A | O     | Bestimmte Eingriffe an Hüftgelenk und Femur mit komplexem Eingriff oder bestimmten Verfahren  |
| I21B | O     | Bestimmte Eingriffe an Hüftgelenk und Femur   |
| I22Z | O     | Gewebe- / Hauttransplantation, ausser an der Hand mit schweren CC oder komplizierender Prozedur oder Eingriff an mehreren Lokalisationen oder schwerem Weichteilschaden   |
| I23A | O     | Bestimmte Eingriffe ausser an Hüftgelenk und Femur mit komplizierendem Eingriff oder Alter < 12 Jahre oder äusserst schwere CC  |
| I23B | O     | Bestimmte Eingriffe ausser an Hüftgelenk und Femur, Alter > 11 Jahre und bestimmte Eingriffe an der Wirbelsäule oder am Becken  |
| I23C | O     | Bestimmte Eingriffe ausser an Hüftgelenk und Femur, Alter > 11 Jahre  |
| I27A | O     | Eingriffe am Weichteilgewebe mit äusserst schweren CC und mehr als ein Belegungstag oder Vakuumbehandlung oder bestimmte Diagnose mit schweren CC oder bestimmte Prozedur   |
| I27B | O     | Eingriffe am Weichteilgewebe mit bestimmten gleichzeitigen Eingriffen oder Alter < 16 Jahre   |
| I27C | O     | Eingriffe am Weichteilgewebe bei bösartiger Neubildung oder komplexer Eingriff, Alter > 15 Jahre  |

| DRG  | Part. | Beschreibung  |
|------|-------|---|
| I27D | O     | Eingriffe am Weichteilgewebe, Alter > 15 Jahre  |
| I28A | O     | Komplexe Eingriffe an Knochen oder Bindegewebe  |
| I28B | O     | Mässig komplexe Eingriffe an Knochen oder Bindegewebe   |
| I28C | O     | Anderer Eingriff an Knochen oder Bindegewebe  |
| I29A | O     | Komplexe Eingriffe an Skapula, Klavikula, Rippen oder Schulter mit bestimmtem Eingriff  |
| I29B | O     | Komplexe Eingriffe an Skapula, Klavikula, Rippen oder Schulter mit plastischer Rekonstruktion oder bestimmte Diagnose   |
| I29C | O     | Komplexe Eingriffe an Skapula, Klavikula, Rippen oder Schulter  |
| I30A | O     | Komplexe Eingriffe am Kniegelenk mit aufwendigem Eingriff oder mehrzeitiger Eingriff  |
| I30B | O     | Komplexe Eingriffe am Kniegelenk, Alter < 18 Jahre  |
| I30C | O     | Komplexe Eingriffe am Kniegelenk, Alter > 17 Jahre  |
| I31A | O     | Komplexe Eingriffe an Ellenbogen und Unterarm mit beidseitigem oder mehrzeitigem Eingriff oder Eingriff an mehreren Lokalisationen oder bestimmtem Eingriff oder bestimmten Verfahren             |
| I31B | O     | Komplexe Eingriffe an Ellenbogen und Unterarm   |
| I32A | O     | Eingriffe an Handgelenk und Hand mit mehrzeitigem komplexen Eingriff und KBH der Hand ab 7 Behandlungstage und mehr oder Eingriff an mehreren Lokalisationen, mehr als ein Belegungstag           |
| I32B | O     | Eingriffe an Handgelenk und Hand mit mehrzeitigem komplexen Eingriff oder Handgelenkersatz, mehr als ein Belegungstag   |
| I32C | O     | Eingriffe an Handgelenk und Hand mit komplexem Eingriff oder komplizierende Diagnose oder Eingriff an mehreren Lokalisationen oder Alter < 6 Jahre, mehr als ein Belegungstag                     |
| I32D | O     | Eingriffe an Handgelenk und Hand, Alter > 5 Jahre und mehr als ein Belegungstag   |
| I32E | O     | Eingriffe an Handgelenk und Hand, ein Belegungstag  |
| I36Z | O     | Beidseitige Implantation einer Endoprothese an Hüft- oder Kniegelenk  |
| I43A | O     | Implantation einer Endoprothese am Kniegelenk mit äusserst schweren CC oder bestimmtem Prothesenwechsel   |
| I43B | O     | Implantation einer Endoprothese am Kniegelenk oder Prothesenwechsel   |
| I43C | O     | Implantation einer Endoprothese am Kniegelenk   |
| I44A | O     | Implantation bei Wechsel einer Knieprothesen-Komponente   |
| I44B | O     | Implantation einer Knieprothesen-Komponente oder Entfernung einer Endoprothese am Kniegelenk  |
| I45A | O     | Implantation und Ersatz einer Bandscheibenendoprothese, mehr als ein Segment  |
| I45B | O     | Implantation und Ersatz einer Bandscheibenendoprothese, weniger als 2 Segmente  |
| I46A | O     | Implantation, Wechsel oder Revision einer Hüftendoprothese mit komplexem Eingriff und äusserst schwere CC oder Eingriff an mehreren Lokalisationen  |
| I46B | O     | Implantation, Wechsel oder Revision einer Hüftendoprothese mit äusserst schweren CC oder Eingriff an mehreren Lokalisationen oder bestimmte Diagnose mit komplexem Eingriff                       |
| I46C | O     | Implantation, Wechsel oder Revision einer Hüftendoprothese  |
| I50Z | O     | Aufwendige Gewebe- oder Hauttransplantationen ausser an der Hand  |
| I54A | O     | Strahlentherapie bei Krankheiten und Störungen an Muskel-Skelett-System und Bindegewebe, weniger als 9 Bestrahlungen mit äusserst schweren CC oder kompliz. Prozeduren, mehr als ein Belegungstag |
| I54B | O     | Strahlentherapie bei Krankheiten und Störungen an Muskel-Skelett-System und Bindegewebe, weniger als 9 Bestrahlungen und mehr als ein Belegungstag  |
| I59Z | O     | Andere Eingriffe an den unteren Extremitäten und Humerus oder mässig komplexe Eingriffe an Ellenbogengelenk und Unterarm  |
| I60A | M     | Frakturen am Becken, Schenkelhals und Femur mit Para-/Tetraplegie oder Alter < 3 Jahre oder äusserst schwere CC   |
| I60B | M     | Frakturen am Becken, Schenkelhals und Femur, Alter > 2 Jahre  |
| I61A | M     | Krankheiten und Störungen an Muskel-, Skelett- und Bindegewebe mit äusserst schweren CC oder komplexer Chemotherapie oder Alter < 16 Jahre oder Para-/Tetraplegie und ein Belegungstag            |
| I61B | M     | Krankheiten und Störungen an Muskel-, Skelett- und Bindegewebe, Alter > 15 Jahre und ein Belegungstag   |
| I64A | M     | Osteomyelitis, Alter < 16 Jahre   |
| I64B | M     | Osteomyelitis, Alter > 15 Jahre   |
| I65A | M     | Bösartige Neubildung des Bindegewebes einschliesslich pathologischer Fraktur, Alter < 16 Jahre oder mit äusserst schweren CC oder mit hochkomplexer Chemotherapie oder Para-/Tetraplegie          |
| I65B | M     | Bösartige Neubildung des Bindegewebes einschliesslich pathologischer Fraktur, Alter > 15 Jahre  |
| I66A | M     | Erkrankungen des Bindegewebes mit äusserst schweren CC oder Evaluation zur Lungentransplantation  |
| I66B | M     | Erkrankungen des Bindegewebes, Alter < 16 Jahre   |
| I66C | M     | Erkrankungen des Bindegewebes, Alter > 15 Jahre   |
| I68A | M     | Nicht operativ behandelte Erkrankungen und Verletzungen im Wirbelsäulenbereich mit äusserst schweren CC, oder Diszitis oder infektiöser Spondylopathie  |
| I68B | M     | Nicht operativ behandelte Erkrankungen und Verletzungen im Wirbelsäulenbereich mit schweren CC oder Para-/Tetraplegie   |
| I68C | M     | Nicht operativ behandelte Erkrankungen und Verletzungen im Wirbelsäulenbereich, Alter < 16 Jahre  |
| I68D | M     | Nicht operativ behandelte Erkrankungen und Verletzungen im Wirbelsäulenbereich, Alter > 15 Jahre  |
| I69A | M     | Knochenkrankheiten und Arthropathien mit schweren CC  |
| I69B | M     | Knochenkrankheiten und Arthropathien, Alter < 16 Jahre  |
| I69C | M     | Knochenkrankheiten und Arthropathien, Alter > 15 Jahre  |
| I71A | M     | Muskel- und Sehnenkrankungen oder Verstauchung, Zerrung mit äusserst schweren CC oder Luxation an Hüftgelenk, Becken und Oberschenkel oder Para-/Tetraplegie, Alter < 16 Jahre                    |
| I71B | M     | Muskel- und Sehnenkrankungen oder Verstauchung, Zerrung, Alter > 15 Jahre   |
| I72Z | M     | Entzündung von Sehnen, Muskeln und Schleimbeuteln mit schweren CC   |
| I73A | M     | Nachbehandlung bei Erkrankungen des Bindegewebes mit schweren CC oder Prothesenanpassung  |
| I73B | M     | Nachbehandlung bei Erkrankungen des Bindegewebes  |

| DRG  | Part. | Beschreibung   |
|------|-------|--|
| I74A | M     | Verletzungen an Unterarm, Handgelenk, Hand und Fuss mit schweren CC  |
| I74B | M     | Verletzungen an Unterarm, Handgelenk, Hand und Fuss  |
| I75A | M     | Schwere Verletzungen an den Extremitäten mit schweren CC   |
| I75B | M     | Schwere Verletzungen an den Extremitäten oder Entzündungen von Sehnen, Muskeln und Schleimbeuteln, Alter < 16 Jahre  |
| I75C | M     | Schwere Verletzungen an den Extremitäten oder Entzündungen von Sehnen, Muskeln und Schleimbeuteln, Alter > 15 Jahre  |
| I76A | M     | Andere Erkrankungen des Bindegewebes mit schweren CC oder Alter < 16 Jahre   |
| I76B | M     | Andere Erkrankungen des Bindegewebes, Alter > 15 Jahre   |
| I77A | M     | Leichte bis mässig schwere Verletzungen an den Extremitäten mit Para-/Tetraplegie oder Alter < 16 Jahre  |
| I77B | M     | Leichte bis mässig schwere Verletzungen an den Extremitäten, Alter > 15 Jahre  |
| I79Z | M     | Fibromyalgie   |
| I87A | M     | Krankheiten und Störungen an Muskel-, Skelett- und Bindegewebe mit äusserst schweren CC oder intensivmedizinischer Komplexbehandlung/IMCK Kinder > 196 Aufwandspunkte oder intensivmedizinischer Komplexbehandlung > 361 Aufwandspunkte oder bestimmte IntK mit IMCK Aufwandspunkten |
| I87B | M     | Krankheiten und Störungen an Muskel-, Skelett- und Bindegewebe mit intensivmedizinischer Komplexbehandlung/IMCK > 184 Aufwandspunkten  |
| I95Z | O     | Implantation einer Tumorendoprothese oder mehrzeitig komplexe Prozedur oder intensivmedizinischer Komplexbehandlung/IMCK > 196/184 Aufwandspunkte mit komplexer OR-Prozedur oder mehrzeitig bestimmter OR-Prozedur   |
| I97A | A     | Rheumatologische Komplexbehandlung bei Krankheiten und Störungen an Muskel-Skelett-System und Bindegewebe, ab 14 Behandlungstage   |
| I97B | A     | Rheumatologische Komplexbehandlung bei Krankheiten und Störungen an Muskel-Skelett-System und Bindegewebe, ab 7 bis 13 Behandlungstage   |
| I98Z | O     | Komplexe Vakuumbehandlung bei Krankheiten und Störungen an Muskel-Skelett-System und Bindegewebe   |

### MDC 09 Krankheiten und Störungen an Haut, Unterhaut und Mamma

| DRG  | Part. | Beschreibung   |
|------|-------|--|
| J01A | O     | Gewebetransplantation mit mikrovaskulärer Anastomosierung bei bösartigen Erkrankungen der Haut, Unterhaut und Mamma mit beidseitiger Prozedur oder komplexem Eingriff  |
| J01B | O     | Gewebetransplantation mit mikrovaskulärer Anastomosierung bei bösartigen Erkrankungen der Haut, Unterhaut und Mamma  |
| J02A | O     | Hauttransplantation, Lappenplastik, ausgedehnte Lymphadenektomie, Gewebetransplantation mit mikrovaskulärer Anastomose mit äusserst schweren CC oder mehrzeitiger Eingriff oder komplexer Vakuumbehandlung oder Brachytherapie |
| J02B | O     | Hauttransplantation, Lappenplastik, ausgedehnte Lymphadenektomie, Gewebetransplantation mit mikrovaskulärer Anastomose   |
| J03A | O     | Eingriffe an der Haut der unteren Extremität bei Ulkus oder Infektion / Entzündung mit äusserst schweren CC  |
| J03B | O     | Eingriffe an der Haut der unteren Extremität bei Ulkus oder Infektion / Entzündung   |
| J04Z | O     | Eingriffe an der Haut der unteren Extremität ausser bei Ulkus oder Infektion / Entzündung  |
| J06A | O     | Beidseitige Mastektomie mit Prothesenimplantation oder plastischer Operation bei bösartiger Neubildung oder bestimmte intraoperative Therapie  |
| J06B | O     | Mastektomie mit Prothesenimplantation oder plastischer Operation bei bösartiger Neubildung   |
| J08A | O     | Andere Hauttransplantation oder Debridement mit komplexer Diagnose oder mit zusätzlichem Eingriff an Kopf und Hals, mit schweren CC  |
| J08B | O     | Andere Hauttransplantation oder Debridement mit komplexer Diagnose oder mit zusätzlichem Eingriff an Kopf und Hals   |
| J09A | O     | Eingriffe bei Sinus pilonidalis und perianal, Alter < 16 Jahre   |
| J09B | O     | Eingriffe bei Sinus pilonidalis und perianal, Alter > 15 Jahre   |
| J10A | O     | Plastische Operationen an Haut, Unterhaut und Mamma mit bestimmtem Eingriff oder an mehreren Lokalisationen  |
| J10B | O     | Plastische Operationen an Haut, Unterhaut und Mamma  |
| J11A | O     | Andere Eingriffe an Haut, Unterhaut und Mamma mit komplizierender Diagnose oder mässig komplexer Prozedur oder bei Para- / Tetraplegie oder komplexer OR-Prozedur oder Vakuumbehandlung  |
| J11B | O     | Andere Eingriffe an Haut, Unterhaut und Mamma  |
| J14Z | O     | Plastische Rekonstruktion der Mamma bei bösartiger Neubildung  |
| J18A | O     | Andere Strahlentherapie bei Krankheiten und Störungen an Haut, Unterhaut und Mamma mit bestimmter Prozedur, mehr als ein Belegungstag  |
| J18B | O     | Andere Strahlentherapie bei Krankheiten und Störungen an Haut, Unterhaut und Mamma, mehr als ein Belegungstag  |
| J21Z | O     | Andere Hauttransplantation oder Debridement mit Lymphknotenexzision oder schwere CC  |
| J22Z | O     | Andere Hauttransplantation oder Debridement ohne komplexen Eingriff, ohne komplexe Diagnose  |
| J23A | O     | Grosse beidseitige Eingriffe an der Mamma bei bösartiger Neubildung mit plastischer Rekonstruktion oder Implantat oder Lymphadenektomie  |
| J23B | O     | Grosse Eingriffe an der Mamma bei bösartiger Neubildung mit plastischer Rekonstruktion oder Implantat oder Lymphadenektomie  |
| J24A | O     | Eingriffe an der Mamma ausser bei bösartiger Neubildung mit ausgedehntem Eingriff  |
| J24B | O     | Eingriffe an der Mamma ausser bei bösartiger Neubildung  |
| J25Z | O     | Kleine Eingriffe an der Mamma bei bösartiger Neubildung  |



| DRG  | Part. | Beschreibung   |
|------|-------|--|
| J33Z | O     | Mehrzeitig komplexe OR-Prozedur oder operative Prozedur mit intensivmedizinischer Komplexbehandlung/IMCK > 196/360 Aufwandspunkten   |
| J60A | M     | Komplexes Hautulkus oder komplizierender Nebendiagnose und grossflächiges Débridement  |
| J60B | M     | Hautulkus  |
| J61A | M     | Schwere oder mässig schwere Erkrankungen der Haut mit äusserst schweren CC oder komplexe Diagnose oder chronischer Para-/Tetraplegie |
| J61B | M     | Schwere Erkrankungen der Haut  |
| J61C | M     | Mässig schwere Erkrankungen der Haut, Alter < 16 Jahre   |
| J61D | M     | Mässig schwere Erkrankungen der Haut, Alter > 15 Jahre   |
| J62A | M     | Bösartige Neubildungen der Mamma mit äusserst schweren CC oder bestimmte Prozedur  |
| J62B | M     | Bösartige Neubildungen der Mamma   |
| J64A | M     | Infektion / Entzündung der Haut und Unterhaut mit äusserst schweren CC   |
| J64B | M     | Infektion / Entzündung der Haut und Unterhaut, Alter < 16 Jahre  |
| J64C | M     | Infektion / Entzündung der Haut und Unterhaut, Alter > 15 Jahre und schwere CC   |
| J64D | M     | Infektion / Entzündung der Haut und Unterhaut und Alter > 15 Jahre   |
| J65Z | M     | Verletzung der Haut, Unterhaut und Mamma   |
| J67Z | M     | Erkrankungen der Mamma ausser bei bösartiger Neubildung oder leichte bis moderate Hauterkrankungen                                   |
| J86A | M     | Krankheiten und Störungen an Haut, Unterhaut und Mamma mit komplexen Diagnosen, ein Belegungstag                                     |
| J86B | M     | Krankheiten und Störungen an Haut, Unterhaut und Mamma, ein Belegungstag   |
| J87Z | M     | Krankheiten und Störungen an Haut, Unterhaut und Mamma mit intensivmedizinischer Komplexbehandlung /IMCK >130/119 Aufwandspunkten    |

## MDC 10 Endokrine, Ernährungs- und Stoffwechselkrankheiten

| DRG  | Part. | Beschreibung  |
|------|-------|---|
| K03Z | O     | Eingriffe an der Nebenniere bei bösartiger Neubildung oder Eingriffe an der Hypophyse   |
| K06A | O     | Eingriffe an Schilddrüse, Nebenschilddrüse und Ductus thyreoglossus, mit Para-/Thyreoidektomie durch Sternotomie oder BNB mit schweren CC oder äusserst schwere CC oder Neck Dissektion mit Thyreoidektomie   |
| K06B | O     | Eingriffe an Schilddrüse, Nebenschilddrüse und Ductus thyreoglossus mit vollständiger Thyreoidektomie   |
| K06C | O     | Eingriffe an Schilddrüse, Nebenschilddrüse und Ductus thyreoglossus   |
| K09A | O     | Andere Prozeduren bei endokrinen, Ernährungs- und Stoffwechselkrankheiten mit äusserst schweren CC oder bestimmter Nebendiagnose oder komplexe OR-Prozedur oder Bestrahlung mit schweren CC oder Alter < 10 Jahre   |
| K09B | O     | Andere Prozeduren bei endokrinen, Ernährungs- und Stoffwechselkrankheiten, Alter > 9 Jahre  |
| K14A | O     | Eingriffe an der Nebenniere ausser bei bösartiger Neubildung und beidseitige Neck dissection  |
| K14B | O     | Eingriffe an der Nebenniere ausser bei bösartiger Neubildung oder Neck dissection   |
| K15A | O     | Strahlentherapie bei endokrinen Ernährungs- und Stoffwechselkrankheiten mit bestimmter Strahlentherapie oder mit Radiojodtherapie, mehr als ein Belegungstag  |
| K15B | O     | Strahlentherapie bei endokrinen Ernährungs- und Stoffwechselkrankheiten, mehr als ein Belegungstag  |
| K33Z | O     | Mehrzeitige komplexe OR-Prozeduren bei endokrinen, Ernährungs- und Stoffwechselkrankheiten  |
| K37A | O     | Endokrine, Ernährungs- und Stoffwechselkrankheiten mit intensivmedizinischer Komplexbehandlung/IMCK > 196/184 Aufwandspunkten und komplexe OR-Prozeduren  |
| K37B | O     | Endokrine, Ernährungs- und Stoffwechselkrankheiten mit intensivmedizinische Komplexbehandlung/IMCK > 196/184 Aufwandspunkten  |
| K60A | M     | Diabetes mellitus, Alter < 16 Jahre, mit multimodaler Komplexbehandlung bei Diabetes mellitus ab 7 Behandlungstage  |
| K60B | M     | Diabetes mellitus oder schwere Ernährungsstörungen mit äusserst schweren CC, oder Diabetes mellitus mit komplizierender Diagnose oder mit Evaluation zur Transplantation oder Alter < 6 Jahre oder Alter < 16 Jahre mit schweren CC oder bestimmter Diagnose oder Para-/Tetraplegie |
| K60C | M     | Diabetes mellitus, mit schweren CC oder schwere Ernährungsstörungen   |
| K60D | M     | Diabetes mellitus, Alter > 5 und < 16 Jahre   |
| K60E | M     | Diabetes mellitus, Alter > 15 Jahre   |
| K62A | M     | Verschiedene Stoffwechselerkrankungen bei Para-/Tetraplegie oder Zustand nach Transplantation oder mit schweren CC oder Alter < 16 Jahre  |
| K62B | M     | Verschiedene Stoffwechselerkrankungen ausser bei Para-/Tetraplegie, Alter > 15 Jahre  |
| K63A | M     | Angeborene Stoffwechselstörungen, Alter < 16 Jahre  |
| K63B | M     | Angeborene Stoffwechselstörungen, Alter > 15 Jahre  |
| K64A | M     | Endokrinopathien, Alter < 16 Jahre mit komplexer Diagnose oder bestimmte Prozedur oder Para-/Tetraplegie  |
| K64B | M     | Endokrinopathien mit schweren CC oder komplexer Radiojoddiagnostik oder bestimmter Prozedur oder Alter < 16 Jahre   |
| K64C | M     | Endokrinopathien, Alter > 15 Jahre  |
| K86A | M     | Endokrine, Ernährungs- und Stoffwechselkrankheiten, ein Belegungstag mit Alter < 16 Jahre   |
| K86B | M     | Endokrine, Ernährungs- und Stoffwechselkrankheiten, ein Belegungstag mit Alter > 15 Jahre   |
| K87Z | M     | Endokrine, Ernährungs- und Stoffwechselkrankheiten mit intensivmedizinischer Komplexbehandlung/IMCK > 119 Aufwandspunkten   |

## MDC 11 Krankheiten und Störungen der Harnorgane

| DRG  | Part. | Beschreibung  |
|------|-------|---|
| L02Z | O     | Operatives Einbringen eines Peritonealdialysekatheters  |
| L03Z | O     | Nieren-, Ureter- und grosse Harnblaseneingriffe bei Neubildung, Alter < 18 Jahre oder mit äusserst schweren CC, oder ausser bei Neubildung, mit äusserst schweren CC oder Kombinationseingriff oder bestimmter Eingriff   |
| L04A | O     | Nieren-, Ureter- und grosse Harnblaseneingriffe ausser bei Neubildung mit Implantation eines künstlichen Harnblasensphinkters   |
| L04B | O     | Nieren-, Ureter- und grosse Harnblaseneingriffe ausser bei Neubildung oder Schilddrüseneingriffe, Alter < 16 Jahre  |
| L04C | O     | Nieren-, Ureter- und grosse Harnblaseneingriffe ausser bei Neubildung oder Schilddrüseneingriffe, Alter > 15 Jahre  |
| L06A | O     | Kleine Eingriffe an der Harnblase mit äusserst schweren CC  |
| L06B | O     | Kleine Eingriffe an der Harnblase   |
| L08A | O     | Komplexe Eingriffe an der Urethra mit aufwendiger Prozedur  |
| L08B | O     | Komplexe Eingriffe an der Urethra   |
| L09A | O     | Andere Eingriffe bei Erkrankungen der Harnorgane, Alter < 16 Jahre oder mit äusserst schweren CC oder bei Neubildungen oder bestimmtem Eingriff   |
| L09B | O     | Andere Eingriffe bei Erkrankungen der Harnorgane  |
| L10A | O     | Blasenrekonstruktion und kontinenter Pouch bei Neubildung oder Multiviszeraler Eingriff oder Nieren-, Ureter- und grosse Harnblaseneingriff bei Neubildung, Alter < 18 Jahre oder äusserst schwere CC oder Kombinationseingriff, mit grossem Eingriff am Darm, mit äusserst schweren CC |
| L10B | O     | Blasenrekonstruktion und kontinenter Pouch bei Neubildung ohne Multiviszeraler Eingriff oder Nieren-, Ureter- und grosse Harnblaseneingriffe bei Neubildung, Alter < 18 Jahre oder äusserst schwere CC oder Kombinationseingriff, mit grossem Eingriff am Darm                          |
| L12Z | O     | Strahlentherapie bei Krankheiten und Störungen der Harnorgane, mehr als ein Belegungstag  |
| L13A | O     | Nieren-, Ureter- und grosse Harnblaseneingriffe bei Neubildung oder komplexe Eingriffe mit extrakorporale Stosswellen-Lithotripsie (ESWL) und schwere CC oder Nephroureterektomie mit Exzision von Lymphknoten  |
| L13B | O     | Nieren-, Ureter- und grosse Harnblaseneingriffe bei Neubildung oder komplexe Eingriffe mit extrakorporale Stosswellen-Lithotripsie (ESWL) und Nephroureterektomie oder radikale Exzision von Lymphknoten  |
| L13C | O     | Nieren-, Ureter- und grosse Harnblaseneingriffe bei Neubildung oder komplexe Eingriffe mit extrakorporale Stosswellen-Lithotripsie (ESWL)   |
| L17A | O     | Andere Eingriffe an der Urethra oder Harnblase, mehr als ein Belegungstag   |
| L17B | O     | Andere Eingriffe an der Urethra oder Harnblase, ein Belegungstag  |
| L18A | O     | Komplexe transurethrale, perkutan-transrenale und andere retroperitoneale Eingriffe ohne extrakorporale Stosswellen-Lithotripsie (ESWL) mit äusserst schweren CC oder Para-/Tetraplegie oder Alter < 18 Jahre   |
| L18B | O     | Komplexe transurethrale, perkutan-transrenale und andere retroperitoneale Eingriffe ohne extrakorporale Stosswellen-Lithotripsie (ESWL) mit bestimmter Prozedur, Alter > 17 Jahre   |
| L18C | O     | Komplexe transurethrale, perkutan-transrenale und andere retroperitoneale Eingriffe ohne extrakorporale Stosswellen-Lithotripsie (ESWL), Alter > 17 Jahre   |
| L20A | O     | Transurethrale Eingriffe ausser Prostataresektion und komplexe Ureterorenoskopien, mit äusserst schweren CC, mehr als ein Belegungstag  |
| L20B | O     | Mehrzeitige transurethrale Eingriffe ausser Prostataresektion oder bestimmter Eingriff, mehr als ein Belegungstag   |
| L20C | O     | Transurethrale Eingriffe ausser Prostataresektion und komplexe Ureterorenoskopien mit extrakorporale Stosswellen-Lithotripsie (ESWL), bestimmtem Eingriff oder Sepsis, mehr als ein Belegungstag  |
| L20D | O     | Transurethrale Eingriffe ausser Prostataresektion und komplexe Ureterorenoskopien, mehr als ein Belegungstag  |
| L20E | O     | Transurethrale Eingriffe ausser Prostataresektion und komplexe Ureterorenoskopien, ein Belegungstag   |
| L33Z | O     | Mehrzeitige komplexe OR-Prozeduren bei Krankheiten und Störungen der Harnorgane oder komplexe Vakuumbehandlung  |
| L37A | O     | Krankheiten und Störungen der Harnorgane mit intensivmedizinischer Komplexbehandlung/IMCK > 196/184 Aufwandspunkten oder komplexe Diagnose und bestimmter Prozedur, mit komplexer OR-Prozedur   |
| L37B | O     | Krankheiten und Störungen der Harnorgane mit intensivmedizinischer Komplexbehandlung/IMCK > 196/184 Aufwandspunkten oder komplexe Diagnose und bestimmter Prozedur  |
| L38Z | O     | Komplizierende Prozedur mit bestimmtem operativen Eingriff oder Multiviszeraler Eingriff bei Krankheiten und Störungen der Harnorgane   |
| L40Z | A     | Diagnostische Ureterorenoskopie   |
| L42A | A     | Extrakorporale Stosswellen-Lithotripsie (ESWL) bei Harnsteinen mit auxiliären Massnahmen oder bei Para- / Tetraplegie   |
| L42B | A     | Extrakorporale Stosswellen-Lithotripsie (ESWL) bei Harnsteinen  |
| L60A | M     | Niereninsuffizienz, mehr als ein Belegungstag, mit Dialyse, akutem Nierenversagen und schwere CC oder mit Dialyse und akutem Nierenversagen oder schwere CC, Alter < 16 Jahre   |
| L60B | M     | Niereninsuffizienz, mehr als ein Belegungstag, mit Dialyse und akutem Nierenversagen oder schwere CC und Alter > 15 Jahre, oder Dialyse oder schwere CC mit Para-/Tetraplegie   |
| L60C | M     | Niereninsuffizienz, mehr als ein Belegungstag, mit Dialyse oder schwere CC  |
| L60D | M     | Niereninsuffizienz, mehr als ein Belegungstag, mit akutem Nierenversagen  |
| L60E | M     | Niereninsuffizienz, mehr als ein Belegungstag   |
| L62A | M     | Neubildungen der Harnorgane mit Para-/Tetraplegie oder Alter < 16 Jahre oder aufwendige Konstellationen bei BNB   |
| L62B | M     | Neubildungen der Harnorgane, Alter > 15 Jahre   |

| DRG  | Part. | Beschreibung  |
|------|-------|---|
| L63A | M     | Infektionen der Harnorgane mit schweren CC oder schwere motorische Funktionseinschränkung, und Pyonephrose oder Alter < 6 Jahre oder Para-/Tetraplegie oder erschwerende Diagnose oder Kontaktisolation ab 14 Behandlungstage |
| L63B | M     | Infektionen der Harnorgane mit schweren CC oder schwere motorische Funktionseinschränkung, Alter > 5 Jahre  |
| L63C | M     | Infektionen der Harnorgane mit bestimmtem Eingriff, Alter < 12 Jahre  |
| L63D | M     | Infektionen der Harnorgane und Alter > 11 Jahre   |
| L64A | M     | Harnsteine und Harnwegsobstruktion oder Urethrastriktor oder andere leichte bis moderate Erkrankungen der Harnorgane oder Beschwerden und Symptome der Harnorgane, mit Para-/Tetraplegie                                      |
| L64B | M     | Harnsteine und Harnwegsobstruktion mit äusserst schweren CC oder Urethrastriktor oder andere leichte bis moderate Erkrankungen der Harnorgane oder Beschwerden und Symptome der Harnorgane oder Urethrozystoskopie            |
| L64C | M     | Harnsteine und Harnwegsobstruktion  |
| L68A | M     | Andere mässig schwere Erkrankungen der Harnorgane oder Harnblasenlähmung mit Para-/Tetraplegie oder Alter < 16 Jahre  |
| L68B | M     | Andere mässig schwere Erkrankungen der Harnorgane oder Harnblasenlähmung mit komplexer Diagnose, Alter > 15 Jahre   |
| L68C | M     | Andere mässig schwere Erkrankungen der Harnorgane oder Harnblasenlähmung, Alter > 15 Jahre  |
| L69A | M     | Andere schwere Erkrankungen der Harnorgane, Alter < 12 Jahre  |
| L69B | M     | Andere schwere Erkrankungen der Harnorgane, Alter > 11 Jahre  |
| L70A | M     | Krankheiten und Störungen der Harnorgane mit Ureterkatheterisierung oder Alter < 16 Jahre, ein Belegungstag   |
| L70B | M     | Krankheiten und Störungen der Harnorgane mit bestimmter Prozedur und Alter > 15 Jahre, ein Belegungstag   |
| L70C | M     | Krankheiten und Störungen der Harnorgane und Alter > 15 Jahre, ein Belegungstag   |
| L71Z | M     | Niereninsuffizienz mit Dialyse, ein Belegungstag  |
| L72Z | M     | Thrombotische Mikroangiopathie oder Hämolytisch-urämisches Syndrom  |
| L87Z | M     | Krankheiten und Störungen der Harnorgane mit intensivmedizinischer Komplexbehandlung/IMCK > 130/119 Aufwandspunkten   |

## MDC 12 Krankheiten und Störungen der männlichen Geschlechtsorgane

| DRG  | Part. | Beschreibung   |
|------|-------|--|
| M01Z | O     | Grosse Eingriffe an den Beckenorganen beim Mann oder bestimmtem Eingriff an den Beckenorganen beim Mann mit schweren CC  |
| M03A | O     | Eingriffe am Penis, Alter < 18 Jahre   |
| M03B | O     | Eingriffe am Penis, Alter > 17 Jahre   |
| M04A | O     | Eingriffe am Hoden, Alter < 3 Jahre  |
| M04B | O     | Eingriffe am Hoden, Alter > 2 Jahre und mehr als ein Belegungstag  |
| M04C | O     | Eingriffe am Hoden, Alter > 2 Jahre und ein Belegungstag   |
| M05Z | O     | Zirkumzision und andere Eingriffe am Penis oder in der Leisten- und Genitalregion  |
| M06Z | O     | Andere OR-Prozeduren an den männlichen Geschlechtsorganen  |
| M07Z | O     | Brachytherapie bei Krankheiten und Störungen der männlichen Geschlechtsorgane, Implantation von > 10 Seeds   |
| M09A | O     | OR-Prozeduren an den männlichen Geschlechtsorganen bei bösartiger Neubildung mit äusserst schweren CC oder bestimmtem Eingriff an den Beckenorganen beim Mann oder komplexe Eingriffe                                      |
| M09B | O     | OR-Prozeduren an den männlichen Geschlechtsorganen bei bösartiger Neubildung   |
| M10Z | O     | Strahlentherapie bei Krankheiten und Störungen der männlichen Geschlechtsorgane, mehr als ein Belegungstag oder interstitielle Brachytherapie  |
| M11A | O     | Laserdestruktion der Prostata oder transurethrale Prostataresektion mit äusserst schweren CC   |
| M11B | O     | Laserdestruktion der Prostata  |
| M11C | O     | Transurethrale Prostataresektion   |
| M37Z | O     | Grosse Eingriffe an Darm oder Harnblase oder komplizierende Prozeduren mit bestimmtem operativem Eingriff oder mehrzeitige Eingriffe bei Erkrankungen und Störungen der männlichen Geschlechtsorgane oder Vakuumbehandlung |
| M38A | O     | Krankheiten und Störungen der männlichen Geschlechtsorgane mit intensivmedizinischer Komplexbehandlung/IMCK > 196/184 Aufwandspunkten  |
| M38B | O     | Krankheiten und Störungen der männlichen Geschlechtsorgane mit intensivmedizinischer Komplexbehandlung/IMCK > 119 bis 184 Aufwandspunkten  |
| M60A | M     | Bösartige Neubildungen der männlichen Geschlechtsorgane, Alter < 12 Jahre oder mit äusserst schweren CC oder aufwendige Konstellationen bei BNB  |
| M60B | M     | Bösartige Neubildungen der männlichen Geschlechtsorgane  |
| M61Z | M     | Benigne Prostatahyperplasie  |
| M62A | M     | Infektion oder Entzündung der männlichen Geschlechtsorgane mit schweren CC   |
| M62B | M     | Infektion oder Entzündung der männlichen Geschlechtsorgane   |
| M64Z | M     | Andere Krankheiten der männlichen Geschlechtsorgane oder Sterilisation beim Mann   |
| M86Z | M     | Krankheiten und Störungen der männlichen Geschlechtsorgane, ein Belegungstag   |

**MDC 13 Krankheiten und Störungen der weiblichen Geschlechtsorgane**

| DRG  | Part. | Beschreibung   |
|------|-------|--|
| N01A | O     | Hysterektomie oder Debulking oder grosser abdominaler Eingriff mit Lymphknotenexzision oder Beckeneviszeration bei der Frau, bei bösartiger Neubildung, mit komplexem Eingriff   |
| N01B | O     | Hysterektomie mit äusserst schweren CC oder intensivmedizinische Komplexbehandlung > 119 Aufwandspunkte oder grossem abdominalen Eingriff mit Lymphknotenexzision, oder Debulking oder Beckeneviszeration bei der Frau oder grossem abdominalen Eingriff oder Lymphknotenexzision oder mehrzeitige bestimmte Eingriffe oder komplizierende Prozedur mit schweren CC, bei bösartiger Neubildung |
| N01C | O     | Hysterektomie oder Debulking oder Beckeneviszeration bei der Frau oder grossem abdominalen Eingriff oder Lymphknotenexzision oder mehrzeitige bestimmte Eingriffe oder komplizierende Prozedur, bei bösartiger Neubildung  |
| N01D | O     | Radikale Hysterektomie oder bestimmter Eingriff oder regionale Lymphknotenexzision, bei bösartiger Neubildung  |
| N01E | O     | Hysterektomie bei bösartiger Neubildung  |
| N02A | O     | Eingriffe an Uterus und Adnexen oder Lymphknotenexzision bei bösartiger Neubildung der weiblichen Geschlechtsorgane, mit äusserst schweren CC oder intensivmedizinischer Komplexbehandlung > 119 Aufwandspunkte  |
| N02B | O     | Eingriffe an Uterus oder Zervix oder Vulva oder Lymphknotenexzision bei bösartiger Neubildung  |
| N02C | O     | Eingriffe an Uterus oder Adnexen oder Ovar bei bösartiger Neubildung   |
| N04A | O     | Bestimmte Hysterektomie mit aufwendigem Eingriff oder äusserst schweren CC oder intensivmedizinische Komplexbehandlung > 119 Aufwandspunkte, oder Hysterektomie mit zusätzlichem Eingriff oder Lymphknotenexzision oder Endometriose mit bestimmtem Eingriff oder rekonstruktiver Eingriff, mit schwerer CC, ausser bei bösartiger Neubildung  |
| N04B | O     | Hysterektomie mit zusätzlichem Eingriff oder Lymphknotenexzision oder Endometriose mit bestimmtem Eingriff oder rekonstruktiver Eingriff, ausser bei bösartiger Neubildung   |
| N04C | O     | Hysterektomie mit Ovarektomie oder komplexe Eingriffe an den Tuba uterina oder mit komplexer Diagnose und aufwendigem Eingriff oder aufwendiger Prozedur, ausser bei bösartiger Neubildung   |
| N04D | O     | Hysterektomie oder Ovarektomie oder komplexe Eingriffe an den Tuba uterina, ausser bei bösartiger Neubildung   |
| N06A | O     | Komplexe rekonstruktive Eingriffe an den weiblichen Geschlechtsorganen mit schweren CC oder komplizierender Prozedur   |
| N06B | O     | Komplexe rekonstruktive Eingriffe an den weiblichen Geschlechtsorganen und bestimmter Eingriff oder bestimmter Prozedur  |
| N06C | O     | Komplexe rekonstruktive Eingriffe an den weiblichen Geschlechtsorganen   |
| N07A | O     | Andere Eingriffe an Uterus und Adnexen ausser bei bösartiger Neubildung, mit komplexer Diagnose und bestimmter Konstellation   |
| N07B | O     | Andere Eingriffe an Uterus und Adnexen ausser bei bösartiger Neubildung, mit komplexer Diagnose  |
| N08Z | O     | Endoskopische Eingriffe an den weiblichen Geschlechtsorganen   |
| N09Z | O     | Diagnostische und andere Eingriffe an den weiblichen Geschlechtsorganen oder Sterilisation   |
| N11A | O     | Andere OR-Prozeduren an den weiblichen Geschlechtsorganen mit aufwendigem Eingriff oder äusserst schwere CC  |
| N11B | O     | Andere OR-Prozeduren an den weiblichen Geschlechtsorganen oder bestimmte Eingriffe   |
| N13Z | O     | Grosse Eingriffe an Vagina, Zervix und Vulva   |
| N16Z | O     | Strahlentherapie bei Krankheiten und Störungen der weiblichen Geschlechtsorgane, weniger als 9 Bestrahlungen oder Brachytherapie   |
| N23A | O     | Andere rekonstruktive Eingriffe an den weiblichen Geschlechtsorganen mit Myomenukleation   |
| N23B | O     | Andere rekonstruktive Eingriffe an den weiblichen Geschlechtsorganen   |
| N25Z | O     | Andere Eingriffe an Uterus und Adnexen ausser bei bösartiger Neubildung, ohne komplexe Diagnose oder diagnostische Laparoskopie  |
| N33Z | O     | Mehrzeitige Eingriffe oder komplizierende Prozedur oder Vakuumbehandlung oder schwerste CC mit bestimmtem operativen Eingriff bei Krankheiten und Störungen der weiblichen Geschlechtsorgane   |
| N34Z | O     | Grosser Eingriff an Darm oder Harnblase bei Krankheiten und Störungen der weiblichen Geschlechtsorgane   |
| N60A | M     | Bösartige Neubildung der weiblichen Geschlechtsorgane, Alter < 16 Jahre oder äusserst schwere CC oder bestimmte Prozedur oder aufwendige Konstellationen bei BNB   |
| N60B | M     | Bösartige Neubildung der weiblichen Geschlechtsorgane, Alter > 15 Jahre  |
| N61Z | M     | Infektion und Entzündung der weiblichen Geschlechtsorgane  |
| N62A | M     | Menstruationsstörungen und andere Erkrankungen der weiblichen Geschlechtsorgane mit komplexer Diagnose   |
| N62B | M     | Menstruationsstörungen und andere Erkrankungen der weiblichen Geschlechtsorgane  |
| N86A | M     | Krankheiten und Störungen der weiblichen Geschlechtsorgane und komplizierende Diagnose, ein Belegungstag   |
| N86B | M     | Krankheiten und Störungen der weiblichen Geschlechtsorgane, ein Belegungstag   |

**MDC 14 Schwangerschaft, Geburt und Wochenbett**

| DRG  | Part. | Beschreibung   |
|------|-------|--|
| O01A | O     | Sectio caesarea und Dialyse, oder komplexe intrauterine Therapie des Feten   |
| O01B | O     | Sectio caesarea mit mehreren komplizierenden Diagnosen, Schwangerschaftsdauer bis 33 Wochen (SSW) oder mit intrauteriner Therapie oder komplizierende Prozedur oder komplizierende Diagnose oder äusserst schwere CC |
| O01C | O     | Sekundäre Sectio caesarea mit mehreren komplizierenden Diagnosen od. komplexe Prozedur, oder SSW bis 33 od. komplexe Diagnose, od. komplizierende Diagnose und SSW 26 bis 33 Wo                                      |
| O01D | O     | Sekundäre Sectio caesarea mit komplizierender Diagnose, Schwangerschaftsdauer mehr als 33 vollendete Wochen  |

| DRG  | Part. | Beschreibung  |
|------|-------|---|
| O01E | O     | Sectio caesarea mit mehreren komplizierenden Diagnosen oder komplexer Prozedur, oder SSW bis 33 oder komplexer Diagnose, od. komplizierender Diagnose und SSW 26 bis 33 oder komplexer Diagnose, oder sekundäre Sectio caesarea |
| O01F | O     | Sectio caesarea mit komplizierender Diagnose, Schwangerschaftsdauer mehr als 33 vollendete Wochen   |
| O01G | O     | Sectio caesarea, Schwangerschaftsdauer mehr als 33 vollendete Wochen  |
| O02A | O     | Vaginale Entbindung mit aufwendigem Eingriff oder bestimmte Prozedur mit bestimmter Diagnose, und äusserst schwere CC oder protrahierter Geburt oder intrauterine Prozedur  |
| O02B | O     | Vaginale Entbindung mit aufwendigem Eingriff oder bestimmte Prozedur mit bestimmter Diagnose  |
| O03Z | O     | Extrauterin gravidität  |
| O04Z | O     | Stationäre Aufnahme nach Entbindung oder Abort mit OR-Prozedur  |
| O38A | O     | Schwangerschaft, Geburt und Wochenbett mit intensivmedizinische Komplexbehandlung/IMCK > 196/184 Aufwandspunkten  |
| O38B | O     | Schwangerschaft, Geburt und Wochenbett mit komplizierender Prozedur oder komplexe OR-Prozedur   |
| O50A | O     | Stationäre Behandlung vor Entbindung ab 56 Behandlungstage mit bestimmter Konstellation   |
| O50B | O     | Stationäre Behandlung vor Entbindung ab 28 Behandlungstage mit bestimmter Konstellation   |
| O50C | O     | Stationäre Behandlung vor Entbindung ab 14 Behandlungstage  |
| O50D | O     | Stationäre Behandlung vor Entbindung ab 7 Behandlungstage   |
| O60A | M     | Vaginale Entbindung mit mehreren komplizierenden Diagnosen, Schwangerschaftsdauer bis 33 vollendete Wochen od. bestimmte Behandlung   |
| O60B | M     | Vaginale Entbindung mit mehreren komplizierenden Diagnosen, Schwangerschaftsdauer mehr als 33 vollendete Wochen   |
| O60C | M     | Vaginale Entbindung mit schwerer oder mässig schwerer komplizierender Diagnose oder bestimmter Behandlung oder schwere CC   |
| O60D | M     | Vaginale Entbindung   |
| O61Z | M     | Stationäre Aufnahme nach Entbindung od. Thromboembolie während der Gestationsperiode oder Abort ohne OR-Prozedur  |
| O62Z | M     | Drohender Abort   |
| O65A | M     | Andere vorgeburtliche stationäre Aufnahme mit schweren CC oder komplexer Diagnose, Schwangerschaftsdauer 20 bis 33 vollendete Wochen, mehr als ein Belegungstag   |
| O65B | M     | Andere vorgeburtliche stationäre Aufnahme mit schweren CC oder komplexer Diagnose, Schwangerschaftsdauer bis 19 oder 26 bis 33 vollendete Wochen, mehr als ein Belegungstag   |
| O65C | M     | Andere vorgeburtliche stationäre Aufnahme, mehr als ein Belegungstag  |
| O65D | M     | Andere vorgeburtliche stationäre Aufnahme, ein Belegungstag   |

## MDC 15 Neugeborene

| DRG  | Part. | Beschreibung  |
|------|-------|---|
| P02A | O     | Kardiothorakale oder Gefässeingriffe oder mehrzeitiger Eingriff bei Neugeborenen mit intensivmedizinischer Komplexbehandlung > 1470 Aufwandspunkte oder IMCK > 1764 Aufwandspunkte, oder bestimmte IntK mit IMCK Aufwandspunkten  |
| P02B | O     | Kardiothorakale oder Gefässeingriffe oder mehrzeitiger Eingriff bei Neugeborenen mit intensivmedizinischer Komplexbehandlung > 784 oder IMCK > 980 Aufwandspunkte   |
| P02C | O     | Kardiothorakale oder Gefässeingriffe oder mehrzeitiger Eingriff bei Neugeborenen  |
| P03A | O     | Neugeborenes, Aufnahmegewicht 1000 - 1499 g mit signifikanter OR-Prozedur und intensivmedizinischer Komplexbehandlung > 1764 Aufwandspunkte oder IMCK > 2352 Aufwandspunkte oder bestimmte IntK mit IMCK Aufwandspunkten  |
| P03B | O     | Neugeborenes, Aufnahmegewicht 1000 - 1499 g mit signifikanter OR-Prozedur oder intensivmedizinischer Komplexbehandlung > 392 Aufwandspunkte oder IMCK > 980 Aufwandspunkte  |
| P04A | O     | Neugeborenes, Aufnahmegewicht 1500 - 1999 g mit intensivmedizinischer Komplexbehandlung > 980 Aufwandspunkte oder IMCK > 1470 Aufwandspunkte oder bestimmte IntK mit IMCK Aufwandspunkten   |
| P04B | O     | Neugeborenes, Aufnahmegewicht 1500 - 1999 g mit signifikanter OR-Prozedur oder intensivmedizinische Komplexbehandlung > 588 Aufwandspunkte oder IMCK > 784 Aufwandspunkte oder Gestationsalter < 33 Wochen  |
| P05A | O     | Neugeborenes, Aufnahmegewicht > 1999 g mit schwerem Problem und intensivmedizinische Komplexbehandlung > 980 Aufwandspunkte oder IMCK > 1176 Aufwandspunkte   |
| P05B | O     | Neugeborenes, Aufnahmegewicht > 1999 g mit signifikanter OR-Prozedur oder intensivmedizinische Komplexbehandlung > 392 Aufwandspunkte oder IMCK > 1470 Aufwandspunkte oder bestimmte IntK mit IMCK Aufwandspunkten mit mehreren schweren Problemen oder mit schwerem Problem und intensivmedizinische Komplexbehandlung > 588 Aufwandspunkte oder IMCK > 980 Aufwandspunkte |
| P05C | O     | Neugeborenes, Aufnahmegewicht > 1999 g mit signifikanter OR-Prozedur oder intensivmedizinische Komplexbehandlung > 392 Aufwandspunkte oder IMCK > 1470 Aufwandspunkte oder bestimmte IntK mit IMCK Aufwandspunkten  |
| P37Z | O     | Neugeborene mit intensivmedizinische Komplexbehandlung > 4410 / IMCK > 4900 Aufwandspunkten   |
| P60A | M     | Neugeborenes, verstorben, ein Belegungstag, ohne bestimmte Prozedur und nicht zuverlegt   |
| P60B | M     | Neugeborenes, verstorben oder verlegt < 5 Tage nach Aufnahme ohne signifikante OR-Prozedur mit aufwendiger Konstellation oder intensivmedizinischer Komplexbehandlung > 130 Aufwandspunkte oder IMCK > 196 Aufwandspunkte   |
| P60C | M     | Neugeborenes, verstorben oder verlegt < 5 Tage nach Aufnahme ohne signifikante OR-Prozedur mit bestimmter Konstellation oder aufnahmeverlegt  |
| P60D | M     | Neugeborenes, verstorben oder verlegt < 5 Tage nach Aufnahme ohne signifikante OR-Prozedur  |

| DRG  | Part. | Beschreibung   |
|------|-------|--|
| P61A | M     | Neugeborenes, Aufnahmegegewicht < 1000 g mit signifikanter OR-Prozedur oder intensivmedizinischer Komplexbehandlung/IMCK > 3430 Aufwandspunkte oder Gestationsalter < 27 Wochen oder bestimmte IntK mit IMCK Aufwandspunkten   |
| P61B | M     | Neugeborenes, Aufnahmegegewicht < 1000 g mit intensivmedizinische Komplexbehandlung > 2940 Aufwandspunkte mit Gestationsalter < 30 Wochen  |
| P61C | M     | Neugeborenes, Aufnahmegegewicht < 1000 g, verstorben < 29 Tage nach Aufnahme   |
| P63Z | M     | Neugeborenes, Aufnahmegegewicht 1000 - 1499 g  |
| P65A | M     | Neugeborenes, Aufnahmegegewicht 1500 - 1999 g mit IMCK > 588 Aufwandspunkten oder mit schwerem Problem oder Gestationsalter < 32 Wochen  |
| P65B | M     | Neugeborenes, Aufnahmegegewicht 1500 - 1999 g, mit anderem Problem oder Gestationsalter < 35 Wochen  |
| P65C | M     | Neugeborenes, Aufnahmegegewicht 1500 - 1999 g  |
| P66A | M     | Neugeborenes, Aufnahmegegewicht 2000 - 2499 g mit mehreren schweren Problemen oder Aufnahmegegewicht > 2499 g mit bestimmten Konstellationen oder IMC Komplexbehandlung > 392 Pkt. oder Gestationsalter < 35 Wochen oder bestimmte pädiatrische Diagnostik   |
| P66B | M     | Neugeborenes, Aufnahmegegewicht 2000 - 2499 g oder Aufnahmegegewicht > 2499 g mit bestimmten Konstellationen oder mit schwerem Problem, oder intensivmedizinischer Komplexbehandlung/IMCK > 130 Aufwandspunkte oder Gestationsalter < 35 Wochen oder bestimmte pädiatrische Diagnostik   |
| P66C | M     | Neugeborenes, Aufnahmegegewicht 2000 - 2499 g mit anderem Problem  |
| P66D | M     | Neugeborenes, Aufnahmegegewicht 2000 g - 2499 g oder Aufnahmegegewicht > 2499 g mit anderem Problem  |
| P67A | M     | Neugeborenes, Aufnahmegegewicht > 2499 g mit mehreren schweren Problemen oder Gestationsalter < 35 Wo oder intensivmedizinische Komplexbehandlung/IMCK > 196 Aufwandspunkte oder Kontaktisolation ab 7 Behandlungstage, oder mit anderem Problem mehr als ein Belegungstag oder mit nicht signifikanter OR-Prozedur, mit komplizierender Diagnose oder bestimmter Konstellation, Gestationsalter < 35 Wochen |
| P67B | M     | Neugeborenes, Aufnahmegegewicht > 2499 g mit schwerem Problem oder intensivmedizinische Komplexbehandlung/IMCK > 130 Aufwandspunkte, oder mit anderem Problem mehr als ein Belegungstag oder mit nicht signifikanter OR-Prozedur, mit komplizierender Diagnose oder bestimmter Konstellation   |
| P67C | M     | Neugeborenes, Aufnahmegegewicht > 2499 g mit anderem Problem mehr als ein Belegungstag oder mit nicht signifikanter OR-Prozedur, mit bestimmter Konstellation  |
| P67D | M     | Neugeborenes, Aufnahmegegewicht > 2499 g   |

### MDC 16 Krankheiten des Blutes, der blutbildenden Organe und des Immunsystems

| DRG  | Part. | Beschreibung  |
|------|-------|---|
| Q01Z | O     | Eingriffe an der Milz   |
| Q02A | O     | Verschiedene OR-Prozeduren bei Krankheiten des Blutes, der blutbildenden Organe und des Immunsystems mit äusserst schweren CC   |
| Q02B | O     | Verschiedene OR-Prozeduren bei Krankheiten des Blutes, der blutbildenden Organe und des Immunsystems  |
| Q03Z | O     | Kleine Eingriffe bei Krankheiten des Blutes, der blutbildenden Organe und des Immunsystems  |
| Q37A | O     | Krankheiten des Blutes, der blutbildenden Organe und des Immunsystems mit intensivmedizinischer Komplexbehandlung > 196/184 Aufwandspunkten   |
| Q37B | O     | Krankheiten des Blutes, der blutbildenden Organe und des Immunsystems mit intensivmedizinischer Komplexbehandlung > 119 bis 184 Aufwandspunkten oder IMCK > 196/119 Aufwandspunkte  |
| Q60A | M     | Erkrankungen des retikuloendothelialen Systems, des Immunsystems und Gerinnungsstörungen mit bestimmter komplexer Diagnose oder komplizierender Prozedur und komplexer Diagnose oder äusserst schwere CC, mehr als ein Belegungstag oder bestimmte Diagnose |
| Q60B | M     | Erkrankungen des retikuloendothelialen Systems, des Immunsystems und Gerinnungsstörungen, Alter < 16 Jahre oder Para-/Tetraplegie   |
| Q60C | M     | Erkrankungen des retikuloendothelialen Systems, des Immunsystems und Gerinnungsstörungen, Alter > 15 Jahre  |
| Q61A | M     | Erkrankungen der Erythrozyten mehr als ein Belegungstag mit äusserst schweren CC oder bestimmter komplexer Diagnose   |
| Q61B | M     | Erkrankungen der Erythrozyten mit bestimmter komplexer Diagnose   |
| Q61C | M     | Erkrankungen der Erythrozyten   |
| Q86A | M     | Krankheiten des Blutes, der blutbildenden Organe und des Immunsystems mit bestimmtem Eingriff oder Alter < 16 Jahre, ein Belegungstag   |
| Q86B | M     | Krankheiten des Blutes, der blutbildenden Organe und des Immunsystems, Alter > 15 Jahre, ein Belegungstag   |

### MDC 17 Hämatologische und solide Neubildungen

| DRG  | Part. | Beschreibung   |
|------|-------|--|
| R01A | O     | Operative Eingriffe bei hämatologischen und soliden Neubildungen und mehr als ein Belegungstag mit komplexer oder komplizierender Prozedur oder aufwendige Konstellationen bei BNB und äusserst schwere CC, oder bestimmter Eingriff oder intensivmedizinischer Komplexbehandlung/IMCK > 119 Aufwandspunkte oder mehrzeitige bestimmte OR-Prozedur |
| R01B | O     | Operative Eingriffe bei hämatologischen und soliden Neubildungen und mehr als ein Belegungstag mit komplexer oder komplizierender Prozedur oder äusserst schwere CC oder Lymphknotenexzision oder komplexe Chemotherapie oder Alter < 18 Jahre   |
| R01C | O     | Operative Eingriffe bei hämatologischen und soliden Neubildungen und mehr als ein Belegungstag oder Komplexbehandlung bei MRE ab 14 Behandlungstage, Alter > 17 Jahre  |

| DRG  | Part. | Beschreibung   |
|------|-------|--|
| R50A | O     | Hochkomplexe Chemotherapie zwei Therapieblöcke mit protektiver Isolierung ab 14 Behandlungstage oder intensivmedizinischer Komplexbehandlung/IMCK > 196/360 Aufwandspunkte und bestimmte Konstellation oder Alter < 18 Jahre   |
| R50B | O     | Hochkomplexe Chemotherapie zwei Therapieblöcke oder hochkomplexe Chemotherapie mit protektiver Isolierung ab 14 Behandlungstage oder intensivmedizinischer Komplexbehandlung/IMCK > 196/360 Aufwandspunkte   |
| R60A | M     | Akute myeloische Leukämie, mehr als ein Belegungstag oder autologe Stammzell-Entnahme oder Graft versus Host Disease, mit aufwendigen Konstellationen bei BNB oder komplexer Diagnose oder komplizierender Prozedur  |
| R60B | M     | Akute myeloische Leukämie, mehr als ein Belegungstag oder autologe Stammzell-Entnahme oder Graft versus Host Disease, mit aufwendigen Konstellationen bei BNB, oder Alter < 18 Jahre und äusserst schwere CC, oder komplizierender Prozedur oder komplexer Diagnose oder intensivmedizinischer Komplexbehandlung >196/360 Aufwandspunkte |
| R60C | M     | Akute myeloische Leukämie, mehr als ein Belegungstag oder autologe Stammzell-Entnahme oder Graft versus Host Disease mit Dialyse oder äusserst schwere CC  |
| R60D | M     | Akute myeloische Leukämie, mehr als ein Belegungstag oder autologe Stammzell-Entnahme oder Graft versus Host Disease   |
| R61A | M     | Lymphom und nicht akute Leukämie mit Dialyse oder protektive Isolierung ab 7 Behandlungstage oder Komplexdiagnostik oder Alter < 8 Jahre, und komplizierender Prozedur oder komplizierende Diagnose, und intensivmedizinischer Komplexbehandlung > 184 Aufwandspunkte oder äusserst schwere CC, mehr als ein Belegungstag                |
| R61B | M     | Lymphom und nicht akute Leukämie mit Dialyse oder protektive Isolierung ab 7 Behandlungstage oder Komplexdiagnostik oder Alter < 8 Jahre, und komplizierender Prozedur oder komplizierende Diagnose oder aufwendige Konstellationen bei BNB oder IMCK > 184 Aufwandspunkte, mehr als ein Belegungstag                                    |
| R61C | M     | Lymphom und nicht akute Leukämie mit Dialyse oder protektive Isolierung ab 7 Behandlungstage oder Komplexdiagnostik oder Alter < 8 Jahre oder schwere CC mit bestimmter Diagnose oder äusserst schwere CC, mehr als ein Belegungstag   |
| R61D | M     | Lymphom und nicht akute Leukämie, mehr als ein Belegungstag mit schweren CC oder Alter < 18 Jahre oder Sepsis  |
| R61E | M     | Lymphom und nicht akute Leukämie, mehr als ein Belegungstag  |
| R62A | M     | Andere hämatologische und solide Neubildungen mit komplizierender Diagnose oder komplizierender Prozedur oder aufwendige Konstellationen bei BNB oder Alter < 18 Jahre und Osteolysen oder äusserst schwere CC, oder Para-/Tetraplegie, mehr als ein Belegungstag  |
| R62B | M     | Andere hämatologische und solide Neubildungen, mehr als ein Belegungstag   |
| R63A | M     | Andere akute Leukämie, mehr als ein Belegungstag mit komplizierender Prozedur oder komplizierender Diagnose oder aufwendige Konstellationen bei BNB  |
| R63B | M     | Andere akute Leukämie, mehr als ein Belegungstag und Alter < 18 Jahre mit äusserst schweren CC oder bestimmte Diagnose   |
| R63C | M     | Andere akute Leukämie, mehr als ein Belegungstag mit äusserst schweren CC oder Dialyse oder Komplexdiagnostik oder komplexer Diagnose oder Alter < 1 Jahr oder Alter < 18 Jahre mit komplexer Chemotherapie  |
| R63D | M     | Andere akute Leukämie, mehr als ein Belegungstag   |
| R65A | M     | Hämatologische und solide Neubildungen mit Komplexdiagnostik bei maligner Erkrankung oder Alter < 18 Jahre, ein Belegungstag   |
| R65B | M     | Hämatologische und solide Neubildungen mit bestimmter Prozedur, Alter > 17 Jahre, ein Belegungstag   |
| R65C | M     | Hämatologische und solide Neubildungen, ein Belegungstag   |

## MDC 18B Infektiöse und parasitäre Krankheiten

| DRG  | Part. | Beschreibung  |
|------|-------|---|
| T01A | O     | OR-Prozedur oder grossflächiges Débridement bei infektiösen und parasitären Krankheiten mit intensivmedizinischer Komplexbehandlung/IMCK > 196/184 Aufwandspunkten oder mehrzeitige komplexe Prozedur   |
| T01B | O     | OR-Prozedur oder grossflächiges Débridement bei infektiösen und parasitären Krankheiten mit komplexer OR-Prozedur oder komplizierenden Diagnosen oder komplizierender Prozedur  |
| T01C | O     | OR-Prozedur oder grossflächiges Débridement bei infektiösen und parasitären Krankheiten bei Sepsis oder Kontaktisolation ab 7 Behandlungstage   |
| T01D | O     | OR-Prozedur oder grossflächiges Débridement bei infektiösen und parasitären Krankheiten   |
| T36A | O     | Infektiöse und parasitäre Krankheiten mit intensivmedizinischer Komplexbehandlung > 980/1104 Aufwandspunkten oder schwerste CC oder intensivmedizinischer Komplexbehandlung > 784/828 Aufwandspunkte mit mehrzeitiger bestimmter OR-Prozedur  |
| T36B | O     | Infektiöse und parasitäre Krankheiten mit intensivmedizinischer Komplexbehandlung > 784/828 Aufwandspunkten oder komplexe OR-Prozedur oder bestimmte IntK mit IMCK Aufwandspunkten  |
| T36C | O     | Infektiöse und parasitäre Krankheiten mit intensivmedizinischer Komplexbehandlung > 392/552 Aufwandspunkten oder komplexe Vakuumbehandlung oder intensivmedizinische Komplexbehandlung > 196/360 Aufwandspunkte mit Dialyse   |
| T60A | A     | Sepsis mit komplizierender Prozedur oder bei Zustand nach Organtransplantation, mit äusserst schweren CC, oder intensivmedizinischer Komplexbehandlung/IMCK > 196/184 Aufwandspunkte oder Komplexbehandlung bei MRE ab 14 Behandlungstage oder Kontaktisolation ab 14 Behandlungstage |
| T60B | A     | Sepsis mit komplizierender Prozedur oder bei Zustand nach Organtransplantation mit äusserst schweren CC, oder Komplexbehandlung bei MRE ab 7 Behandlungstage, oder äusserst schwere CC und Para-/Tetraplegie oder Alter < 16 Jahre  |

| DRG  | Part. | Beschreibung  |
|------|-------|---|
| T60C | A     | Sepsis mit komplizierender Prozedur oder Zustand nach Organtransplantation oder Komplexbehandlung bei MRE ab 7 Behandlungstage oder Kontaktisolation ab 7 Behandlungstage, und Alter > 15 Jahre, oder äusserst schweren CC und Alter > 15 Jahre |
| T60D | A     | Sepsis, Alter < 10 Jahre  |
| T60E | A     | Sepsis, Alter > 9 Jahre   |
| T60F | A     | Sepsis, verstorben < 5 Tage nach Aufnahme und intensivmedizinische Komplexbehandlung/IMCK > 196/184 Aufwandspunkte oder OR-Prozedur   |
| T60G | A     | Sepsis, verstorben < 5 Tage nach Aufnahme   |
| T61A | M     | Postoperative und posttraumatische Infektionen mit komplizierender Prozedur oder komplizierender Diagnose oder schwere CC   |
| T61B | M     | Postoperative und posttraumatische Infektionen  |
| T62A | M     | Fieber unbekannter Ursache mit schweren CC  |
| T62B | M     | Fieber unbekannter Ursache, Alter < 18 Jahre  |
| T62C | M     | Fieber unbekannter Ursache, Alter > 17 Jahre  |
| T63A | M     | Virale Erkrankung bei Zustand nach Organtransplantation oder erschwerender Diagnose oder Infektionen mit Zytomegalieviren oder Kontaktisolation ab 7 Behandlungstage  |
| T63B | M     | Andere virale Erkrankungen  |
| T64A | M     | Andere infektiöse und parasitäre Krankheiten mit äusserst schweren CC oder komplizierende Prozedur  |
| T64B | M     | Andere infektiöse und parasitäre Krankheiten und Alter < 18 Jahre   |
| T64C | M     | Andere infektiöse und parasitäre Krankheiten, Alter > 17 Jahre  |
| T86A | M     | Infektiöse und parasitäre Krankheiten mit Sepsis und verlegt, ein Belegungstag  |
| T86B | M     | Infektiöse und parasitäre Krankheiten, ein Belegungstag   |

## MDC 19 Psychische Krankheiten und Störungen

| DRG  | Part. | Beschreibung  |
|------|-------|---|
| U01A | O     | Geschlechtsumwandelnde Operation mit komplexem oder aufwendigem Eingriff oder mehrzeitige bestimmte OR-Prozedur   |
| U01B | O     | Geschlechtsumwandelnde Operation  |
| U41A | A     | Sozial- und neuropädiatrische und pädiatrisch-psychosomatische Therapie bei psychischen Krankheiten und Störungen und bei Krankheiten und Störungen des Nervensystems mit bestimmter Therapie und Alter < 18 Jahre, oder Alter < 12 Jahre |
| U41B | A     | Sozial- und neuropädiatrische und pädiatrisch-psychosomatische Therapie bei psychischen Krankheiten und Störungen und bei Krankheiten und Störungen des Nervensystems und Alter < 18 Jahre, oder Alter > 11 Jahre                         |
| U60A | M     | Psychische Krankheiten und Störungen, Alter < 18 Jahre oder neurologische Komplexdiagnostik, ein Belegungstag   |
| U60B | M     | Psychische Krankheiten und Störungen, Alter > 17 Jahre, ein Belegungstag  |
| U61A | M     | Schizophrene oder akut psychotische Störungen mit bestimmter Prozedur oder intensivmedizinische Komplexbehandlung > 196/119 Aufwandspunkte oder äusserst schwere CC   |
| U61B | M     | Schizophrene oder akut psychotische Störungen   |
| U63Z | M     | Schwere affektive oder wahnhaftige Störungen  |
| U64A | M     | Angststörungen oder andere affektive und somatoforme Störungen, Alter < 16 Jahre oder äusserst schwere CC oder neurologische Komplexdiagnostik oder Para-/Tetraplegie   |
| U64B | M     | Angststörungen oder andere affektive und somatoforme Störungen, Alter > 15 Jahre  |
| U66A | M     | Ess-, Zwangs- und Persönlichkeitsstörungen oder psychische Störungen in der Kindheit und intensivmedizinische Komplexbehandlung/IMCK > 196/184 Aufwandspunkte oder Komplexbehandlung bei Anorexie ab 28 Behandlungstage                   |
| U66B | M     | Ess-, Zwangs- und Persönlichkeitsstörungen oder psychische Störungen in der Kindheit mit komplizierende Diagnosen und mehr als ein Belegungstag oder bestimmte Komplexbehandlung  |
| U66C | M     | Ess-, Zwangs- und Persönlichkeitsstörungen oder psychische Störungen in der Kindheit, Alter < 18 Jahre  |
| U66D | M     | Ess-, Zwangs- und Persönlichkeitsstörungen oder psychische Störungen in der Kindheit, Alter > 17 Jahre  |

## MDC 20 Alkohol- und Drogengebrauch und alkohol- und drogeninduzierte psychische Störungen

| DRG  | Part. | Beschreibung   |
|------|-------|--|
| V01Z | M     | Alkohol- und Drogengebrauch und alkohol- und drogeninduzierte psychische Störungen mit intensivmedizinischer Komplexbehandlung /IMCK > 196/184 Aufwandspunkten                                 |
| V02A | M     | Abhängigkeit, Intoxikation, multiple Verhaltensstörungen mit Demenz oder Delir und psychischer Störung aufgrund von Hirnfunktionsstörungen oder äusserst schwere CC, mehr als ein Belegungstag |
| V02B | M     | Abhängigkeit, Intoxikation, multiple Verhaltensstörungen bei Mehrfachabhängigkeit oder komplizierender Diagnose, mehr als ein Belegungstag   |
| V02C | M     | Abhängigkeit, Intoxikation, multiple Verhaltensstörungen, mehr als ein Belegungstag  |
| V02D | M     | Abhängigkeit, Intoxikation, multiple Verhaltensstörungen, ein Belegungstag   |



**MDC 21A Polytrauma**

| DRG  | Part. | Beschreibung   |
|------|-------|--|
| W01A | O     | Polytrauma mit komplexer Vakuumbehandlung oder mikrovaskulärer Eingriff oder intensivmedizinische Komplexbehandlung > 392/552 Aufwandspunkte mit Eingriff an der Wirbelsäule oder Kraniotomie oder mehrzeitige OR-Prozeduren |
| W01B | O     | Polytrauma mit intensivmedizinische Komplexbehandlung > 392/552 Aufwandspunkten oder Kraniotomie oder intensivmedizinische Komplexbehandlung > 196/360 Aufwandspunkte mit OR-Prozedur  |
| W02A | O     | Polytrauma mit komplizierender Prozedur oder Eingriff an mehreren Lokalisationen oder IMCK > 392/552 Aufwandspunkte und mehrzeitig komplexe oder vierzeitig bestimmte OR-Prozedur  |
| W02B | O     | Polytrauma mit komplizierender Prozedur oder Eingriff an mehreren Lokalisationen oder IMCK > 392/552 Aufwandspunkte oder Para-/Tetraplegie   |
| W02C | O     | Polytrauma mit OR-Prozedur   |
| W36Z | O     | Polytrauma mit intensivmedizinischer Komplexbehandlung > 980/1104 Aufwandspunkten oder Frührehabilitation ab 14 Behandlungstage oder bestimmte Konstellation mit äusserst schweren CC oder Eingriff mehrere Lokalisation     |
| W60A | A     | Polytrauma, verstorben oder verlegt < 5 Tage nach Aufnahme und intensivmedizinische Komplexbehandlung/IMCK > 196/119 Aufwandspunkte mit komplexer OR-Prozedur  |
| W60B | A     | Polytrauma, verstorben oder verlegt < 5 Tage nach Aufnahme und intensivmedizinische Komplexbehandlung/IMCK > 196/119 Aufwandspunkte oder operative Prozedur  |
| W60C | A     | Polytrauma, verstorben oder verlegt < 5 Tage nach Aufnahme   |
| W61A | M     | Polytrauma mit intensivmedizinische Komplexbehandlung > 196/184 oder IMCK > 392/552 Aufwandspunkte   |
| W61B | M     | Polytrauma mit komplizierender Diagnose oder geriatrische Akutrehabilitation ab 14 Behandlungstage   |
| W61C | M     | Polytrauma   |

**MDC 21B Verletzungen, Vergiftungen und toxische Wirkungen von Drogen und Medikamenten**

| DRG  | Part. | Beschreibung   |
|------|-------|--|
| X01A | O     | Rekonstruktive Operation bei Verletzungen mit komplizierender Prozedur, Eingriff an mehreren Lokalisationen, freier Lappenplastik mit mikrovaskulärer Anastomosierung oder komplexe Diagnose oder komplexer Prozedur, mit äusserst schweren CC |
| X01B | O     | Rekonstruktive Operation bei Verletzungen  |
| X04Z | O     | Andere Eingriffe bei Verletzungen der unteren Extremität   |
| X05Z | O     | Andere Eingriffe bei Verletzungen der Hand   |
| X06A | O     | Andere Eingriffe bei anderen Verletzungen mit äusserst schweren CC   |
| X06B | O     | Andere Eingriffe bei anderen Verletzungen mit schweren CC oder mit komplexem Eingriff  |
| X06C | O     | Andere Eingriffe bei anderen Verletzungen  |
| X07A | O     | Replantation bei traumatischer Amputation mit Replantation mehr als einer Zehe oder mehr als eines Fingers oder mehrzeitig komplexe OR-Prozeduren oder komplexe Vakuumbehandlung oder Vakuumbehandlung mit bestimmtem Eingriff                 |
| X07B | O     | Replantation bei traumatischer Amputation, mit Replantation eines Fingers oder einer Zehe  |
| X37A | O     | Verletzungen, Vergiftungen und toxische Wirkungen von Drogen und Medikamenten mit intensivmedizinischer Komplexbehandlung/IMCK > 196/184 Aufwandspunkten   |
| X37B | O     | Verletzungen, Vergiftungen und toxische Wirkungen von Drogen und Medikamenten mit intensivmedizinischer Komplexbehandlung/ IMCK > 119 bis 184 Aufwandspunkten  |
| X60A | M     | Verletzungen und allergische Reaktionen mit schweren CC  |
| X60B | M     | Verletzungen und allergische Reaktionen, Alter < 16 Jahre  |
| X60C | M     | Verletzungen und allergische Reaktionen, Alter > 15 Jahre  |
| X62A | M     | Vergiftungen / Toxische Wirkungen von Drogen, Medikamenten und anderen Substanzen oder Folgen einer medizinischen Behandlung mit äusserst schweren CC oder bestimmte Prozedur /Diagnose  |
| X62B | M     | Vergiftungen / Toxische Wirkungen von Drogen, Medikamenten und anderen Substanzen oder Folgen einer medizinischen Behandlung mit intensivmedizinischer Komplexbehandlung /IMCK 66 bis 130/60 bis 119 Aufwandspunkten                           |
| X62C | M     | Vergiftungen / Toxische Wirkungen von Drogen, Medikamenten und anderen Substanzen oder Folgen einer medizinischen Behandlung   |
| X64Z | M     | Andere Krankheit verursacht durch Verletzung, Vergiftung oder toxische Wirkung   |
| X86A | M     | Verletzungen, Vergiftungen und toxische Wirkungen von Drogen und Medikamenten mit intensivmedizinischer Komplexbehandlung/IMCK 66 bis 130/60 bis 119 Aufwandspunkten, ein Belegungstag   |
| X86B | M     | Verletzungen, Vergiftungen und toxische Wirkungen von Drogen und Medikamenten, ein Belegungstag  |

**MDC 22 Verbrennungen**

| DRG  | Part. | Beschreibung   |
|------|-------|--|
| Y02A | O     | Andere Verbrennungen mit Hauttransplantation und komplizierender Prozedur oder schwerste Verbrennungen, mit äusserst schweren CC oder Dialyse oder IntK > 196/119 Aufwandspunkte oder mehrzeitigem Eingriff oder verstorben < 5 Tage nach Aufnahme |
| Y02B | O     | Andere Verbrennungen mit Hauttransplantation oder schwerste Verbrennungen, mit aufwendige Prozedur oder Diagnosen  |
| Y02C | O     | Andere Verbrennungen mit Hauttransplantation mit bestimmtem Eingriff oder schwerste Verbrennungen  |

| DRG  | Part. | Beschreibung  |
|------|-------|---|
| Y62A | M     | Andere Verbrennungen mit grossflächigem Débridement oder schwere Verbrennung, Alter < 6 Jahre |
| Y62B | M     | Andere Verbrennungen, Alter > 5 Jahre   |
| Y63Z | M     | Verbrennungen, ein Belegungstag   |

### MDC 23 Faktoren, die den Gesundheitszustand beeinflussen, und andere Inanspruchnahme des Gesundheitswesens

| DRG  | Part. | Beschreibung  |
|------|-------|---|
| Z01Z | O     | OR-Prozeduren bei anderen Zuständen, die zur Inanspruchnahme des Gesundheitswesens führen   |
| Z02Z | O     | Leber- oder Nierenspende (Lebenspende) oder intensivmedizinische Komplexbehandlung/IMCK > 196/119 Aufwandspunkte  |
| Z43Z | A     | Knochenmark- oder Stammzellentnahme, allogene   |
| Z64A | M     | Andere Faktoren, die den Gesundheitszustand beeinflussen und Nachbehandlung nach abgeschlossener Behandlung, bei bestimmter Konstellation od. Vorbereitung zur Lebenspende oder Zustand nach Organtransplantation, Alter < 18 Jahre |
| Z64B | M     | Andere Faktoren, die den Gesundheitszustand beeinflussen und Nachbehandlung nach abgeschlossener Behandlung oder Zustand nach Organtransplantation, Alter > 17 Jahre  |
| Z64C | M     | Andere Faktoren, die den Gesundheitszustand beeinflussen und Nachbehandlung nach abgeschlossener Behandlung oder Zustand nach Organtransplantation  |
| Z65A | M     | Beschwerden, Symptome, andere Anomalien und Nachbehandlung mit bestimmter Diagnose und Prozedur oder Dialyse  |
| Z65B | M     | Beschwerden, Symptome, andere Anomalien und Nachbehandlung  |
| Z86A | M     | Faktoren, die den Gesundheitszustand beeinflussen, und andere Inanspruchnahme des Gesundheitswesens und Zustand nach Organtransplantation oder Para-/Tetraplegie, ein Belegungstag  |
| Z86B | M     | Faktoren, die den Gesundheitszustand beeinflussen, und andere Inanspruchnahme des Gesundheitswesens, ein Belegungstag   |

Tabelle 1.2 Gruppen der Erkrankungen und Störungen und zugehörige MDCs

| ICD Gruppe | Beschreibung  | MDCs   |
|------------|---|--|
| A00-A09    | Infektiöse Darmkrankheiten  | 01, 04, 06, 07, 09, 18B                                    |
| A15-A19    | Tuberkulose   | 01, 02, 03, 04, 06, 08, 09, 10, 11                         |
| A20-A28    | Bestimmte bakterielle Zoonosen  | 01, 04, 06, 09, 16, 18B                                    |
| A30-A49    | Sonstige bakterielle Krankheiten  | 01, 03, 04, 05, 06, 09, 14, 15, 18B                        |
| A50-A64    | Infektionen, die vorwiegend durch Geschlechtsverkehr übertragen werden  | 01, 02, 03, 05, 06, 08, 09, 12, 13, 18B                    |
| A65-A69    | Sonstige Spirochätenkrankheiten   | 03, 08, 09, 18B  |
| A70-A74    | Sonstige Krankheiten durch Chlamydien   | 02, 04, 18B  |
| A75-A79    | Rickettsiosen   | 18B  |
| A80-A89    | Virusinfektionen des Zentralnervensystems   | 01, 18B  |
| A92-A99    | Durch Arthropoden übertragene Viruskrankheiten und virale hämorrhagische Fieber   | 01, 11, 18B  |
| B00-B09    | Virusinfektionen, die durch Haut- und Schleimhautläsionen gekennzeichnet sind   | 01, 02, 03, 04, 09, 18B                                    |
| B15-B19    | Virushepatitis  | 07   |
| B20-B24    | HIV-Krankheit [Humane Immundefizienz-Viruskrankheit]  | 18B  |
| B25-B34    | Sonstige Viruskrankheiten   | 01, 02, 04, 05, 07, 12, 18B                                |
| B35-B49    | Mykosen   | 01, 03, 04, 05, 06, 09, 12, 13, 18B                        |
| B50-B64    | Protozoenkrankheiten  | 01, 02, 04, 05, 07, 09, 18B                                |
| B65-B83    | Helminthosen  | 01, 02, 04, 06, 07, 09, 11, 18B                            |
| B85-B89    | Pedikulose [Läusebefall], Akarinoase [Milbenbefall] und sonstiger Parasitenbefall der Haut                              | 09, 18B  |
| B90-B94    | Folgezustände von infektiösen und parasitären Krankheiten   | 01, 02, 04, 08, 11, 18B                                    |
| B95-B98    | Bakterien, Viren und sonstige Infektionserreger als Ursache von Krankheiten, die in anderen Kapiteln klassifiziert sind | 18B  |
| B99-B99    | Sonstige Infektionskrankheiten  | 18B  |
| C00-C97    | Bösartige Neubildungen  | 01, 02, 03, 04, 05, 06, 07, 08, 09, 10, 11, 12, 13, 16, 17 |
| D00-D09    | In-situ-Neubildungen  | 02, 03, 04, 06, 07, 09, 11, 12, 13, 17                     |
| D10-D36    | Gutartige Neubildungen  | 01, 02, 03, 04, 05, 06, 07, 08, 09, 10, 11, 12, 13, 16, 17 |
| D37-D48    | Neubildungen unsicheren oder unbekanntem Verhalten  | 01, 03, 04, 06, 07, 08, 09, 10, 11, 12, 13, 16, 17         |
| D50-D53    | Alimentäre Anämien  | 16   |
| D55-D59    | Hämolytische Anämien  | 11, 16   |
| D60-D64    | Aplastische und sonstige Anämien  | 16   |
| D65-D69    | Koagulopathien, Purpura und sonstige hämorrhagische Diathesen   | 16   |
| D70-D77    | Sonstige Krankheiten des Blutes und der blutbildenden Organe  | 10, 16, 17   |
| D80-D90    | Bestimmte Störungen mit Beteiligung des Immunsystems  | 04, 09, 10, 16, 17   |
| E00-E07    | Krankheiten der Schilddrüse   | 01, 10   |
| E10-E14    | Diabetes mellitus   | 01, 02, 05, 10, 11   |
| E15-E16    | Sonstige Störungen der Blutglukose-Regulation und der inneren Sekretion des Pankreas                                    | 06, 10   |
| E20-E35    | Krankheiten sonstiger endokriner Drüsen   | 10, 13, 16, 23   |
| E40-E46    | Mangelernährung   | 10   |
| E50-E64    | Sonstige alimentäre Mangelzustände  | 01, 02, 08, 10   |
| E65-E68    | Adipositas und sonstige Überernährung   | 04, 10   |
| E70-E90    | Stoffwechselstörungen   | 01, 04, 06, 07, 08, 10, 11, 13, 16, 23                     |
| F00-F09    | Organische, einschließlich symptomatischer psychischer Störungen  | 01, 18B  |
| F10-F19    | Psychische und Verhaltensstörungen durch psychotrope Substanzen   | 20   |
| F20-F29    | Schizophrenie, schizotype und wahnhaftige Störungen   | 19   |
| F30-F39    | Affektive Störungen   | 19   |
| F40-F48    | Neurotische, Belastungs- und somatoforme Störungen  | 01, 04, 05, 11, 19   |
| F50-F59    | Verhaltensauffälligkeiten mit körperlichen Störungen und Faktoren   | 12, 13, 14, 19, 20   |
| F60-F69    | Persönlichkeits- und Verhaltensstörungen  | 19   |
| F70-F79    | Intelligenzstörung  | 01   |
| F80-F89    | Entwicklungsstörungen   | 01, 19   |
| F90-F98    | Verhaltens- und emotionale Störungen mit Beginn in der Kindheit und Jugend  | 01, 19   |
| F99-F99    | Nicht näher bezeichnete psychische Störungen  | 19   |
| G00-G09    | Entzündliche Krankheiten des Zentralnervensystems   | 01   |
| G10-G14    | Systematrophien, die vorwiegend das Zentralnervensystem betreffen   | 01   |
| G20-G26    | Extrapyramidale Krankheiten und Bewegungsstörungen  | 01, 02   |
| G30-G32    | Sonstige degenerative Krankheiten des Nervensystems   | 01   |
| G35-G37    | Demyelinisierende Krankheiten des Zentralnervensystems  | 01   |
| G40-G47    | Episodische und paroxysmale Krankheiten des Nervensystems   | 01, 04, 19   |

Tabelle 1.2 Gruppen der Erkrankungen und Störungen und zugehörige MDCs

| ICD Gruppe | Beschreibung  | MDCs                           |
|------------|---|--------------------------------|
| G50-G59    | Krankheiten von Nerven, Nervenwurzeln und Nervenplexus  | 01                             |
| G60-G64    | Polyneuropathien und sonstige Krankheiten des peripheren Nervensystems  | 01                             |
| G70-G73    | Krankheiten im Bereich der neuromuskulären Synapse und des Muskels  | 01                             |
| G80-G83    | Zerebrale Lähmung und sonstige Lähmungssyndrome   | 01                             |
| G90-G99    | Sonstige Krankheiten des Nervensystems  | 01, 05, 08, 11, 23             |
| H00-H06    | Affektionen des Augenlides, des Tränenapparates und der Orbita  | 02, 09                         |
| H10-H13    | Affektionen der Konjunktiva   | 02                             |
| H15-H22    | Affektionen der Sklera, der Hornhaut, der Iris und des Ziliarkörpers  | 02, 08                         |
| H25-H28    | Affektionen der Linse   | 02                             |
| H30-H36    | Affektionen der Aderhaut und der Netzhaut   | 02                             |
| H40-H42    | Glaukom   | 02, 08                         |
| H43-H45    | Affektionen des Glaskörpers und des Augapfels   | 02                             |
| H46-H48    | Affektionen des N. opticus und der Sehbahn  | 01, 02                         |
| H49-H52    | Affektionen der Augenmuskeln, Störungen der Blickbewegungen sowie Akkommodationsstörungen und Refraktionsfehler | 01, 02                         |
| H53-H54    | Sehstörungen und Blindheit  | 02                             |
| H55-H59    | Sonstige Affektionen des Auges und der Augenanhangsgebilde  | 01, 02                         |
| H60-H62    | Krankheiten des äußeren Ohres   | 03                             |
| H65-H75    | Krankheiten des Mittelohres und des Warzenfortsatzes  | 03                             |
| H80-H83    | Krankheiten des Innenohres  | 03                             |
| H90-H95    | Sonstige Krankheiten des Ohres  | 03                             |
| I00-I02    | Akutes rheumatisches Fieber   | 05, 08                         |
| I05-I09    | Chronische rheumatische Herzkrankheiten   | 05                             |
| I10-I15    | Hypertonie [Hochdruckkrankheit]   | 05, 11                         |
| I20-I25    | Ischämische Herzkrankheiten   | 05                             |
| I26-I28    | Pulmonale Herzkrankheit und Krankheiten des Lungenkreislaufes   | 04, 05                         |
| I30-I52    | Sonstige Formen der Herzkrankheit   | 05                             |
| I60-I69    | Zerebrovaskuläre Krankheiten  | 01, 08                         |
| I70-I79    | Krankheiten der Arterien, Arteriolen und Kapillaren   | 01, 05, 06, 08, 09, 11         |
| I80-I89    | Krankheiten der Venen, der Lymphgefäße und der Lymphknoten, anderenorts nicht klassifiziert                     | 05, 06, 07, 09, 11, 12, 13, 16 |
| I95-I99    | Sonstige und nicht näher bezeichnete Krankheiten des Kreislaufsystems   | 05, 06, 09                     |
| J00-J06    | Akute Infektionen der oberen Atemwege   | 03, 04                         |
| J09-J18    | Grippe und Pneumonie  | 03, 04, 18B                    |
| J20-J22    | Sonstige akute Infektionen der unteren Atemwege   | 04                             |
| J30-J39    | Sonstige Krankheiten der oberen Atemwege  | 03                             |
| J40-J47    | Chronische Krankheiten der unteren Atemwege   | 04                             |
| J60-J70    | Lungenkrankheiten durch exogene Substanzen  | 04                             |
| J80-J84    | Sonstige Krankheiten der Atmungsorgane, die hauptsächlich das Interstitium betreffen                            | 04, 05                         |
| J85-J86    | Purulente und nekrotisierende Krankheitszustände der unteren Atemwege   | 04                             |
| J90-J94    | Sonstige Krankheiten der Pleura   | 04                             |
| J95-J99    | Sonstige Krankheiten des Atmungssystems   | 04                             |
| K00-K14    | Krankheiten der Mundhöhle, der Speicheldrüsen und der Kiefer  | 03                             |
| K20-K31    | Krankheiten des Ösophagus, des Magens und des Duodenums   | 06, 18B                        |
| K35-K38    | Krankheiten der Appendix  | 06                             |
| K40-K46    | Hernien   | 06                             |
| K50-K52    | Nichtinfektiöse Enteritis und Kolitis   | 06                             |
| K55-K64    | Sonstige Krankheiten des Darmes   | 06                             |
| K65-K67    | Krankheiten des Peritoneums   | 06, 11                         |
| K70-K77    | Krankheiten der Leber   | 07                             |
| K80-K87    | Krankheiten der Gallenblase, der Gallenwege und des Pankreas  | 07                             |
| K90-K93    | Sonstige Krankheiten des Verdauungssystems  | 06, 07                         |
| L00-L08    | Infektionen der Haut und der Unterhaut  | 09, 16                         |
| L10-L14    | Bullöse Dermatosen  | 09                             |
| L20-L30    | Dermatitis und Ekzem  | 09, 12, 13                     |
| L40-L45    | Papulosquamöse Hautkrankheiten  | 08, 09                         |
| L50-L54    | Urtikaria und Erythem   | 09                             |
| L55-L59    | Krankheiten der Haut und der Unterhaut durch Strahleneinwirkung   | 09                             |
| L60-L75    | Krankheiten der Hautanhangsgebilde  | 09                             |
| L80-L99    | Sonstige Krankheiten der Haut und der Unterhaut   | 08, 09, 18B                    |
| M00-M25    | Arthropathien   | 01, 04, 08, 11, 18B, 21B       |
| M30-M36    | Systemkrankheiten des Bindegewebes  | 08, 09, 11                     |
| M40-M54    | Krankheiten der Wirbelsäule und des Rückens   | 01, 08, 09                     |
| M60-M79    | Krankheiten der Weichteilgewebe   | 01, 08, 09                     |
| M80-M94    | Osteopathien und Chondropathien   | 01, 04, 08                     |
| M95-M99    | Sonstige Krankheiten des Muskel-Skelett-Systems und des Bindegewebes  | 03, 04, 08                     |
| N00-N08    | Glomeruläre Krankheiten   | 11                             |

Tabelle 1.2 Gruppen der Erkrankungen und Störungen und zugehörige MDCs

| ICD Gruppe | Beschreibung   | MDCs                                   |
|------------|--|--|
| N10-N16    | Tubulointerstitielle Nierenkrankheiten   | 11                                     |
| N17-N19    | Niereninsuffizienz   | 11                                     |
| N20-N23    | Urolithiasis   | 11                                     |
| N25-N29    | Sonstige Krankheiten der Niere und des Ureters   | 11                                     |
| N30-N39    | Sonstige Krankheiten des Harnsystems   | 11                                     |
| N40-N51    | Krankheiten der männlichen Genitalorgane   | 12                                     |
| N60-N64    | Krankheiten der Mamma [Brustdrüse]   | 09                                     |
| N70-N77    | Entzündliche Krankheiten der weiblichen Beckenorgane   | 13                                     |
| N80-N98    | Nichtentzündliche Krankheiten des weiblichen Genitaltraktes  | 06, 09, 11, 13, 21B                    |
| N99-N99    | Sonstige Krankheiten des Urogenitalsystems   | 11, 12, 13                             |
| O00-O08    | Schwangerschaft mit abortivem Ausgang  | 14                                     |
| O09-O09    | Schwangerschaftsdauer  | 14                                     |
| O10-O16    | Ödeme, Proteinurie und Hypertonie während der Schwangerschaft, der Geburt und des Wochenbettes   | 14                                     |
| O20-O29    | Sonstige Krankheiten der Mutter, die vorwiegend mit der Schwangerschaft verbunden sind   | 14                                     |
| O30-O48    | Betreuung der Mutter im Hinblick auf den Fetus und die Amnionhöhle sowie mögliche Entbindungskomplikationen                                  | 14                                     |
| O60-O75    | Komplikationen bei Wehentätigkeit und Entbindung   | 14                                     |
| O80-O82    | Entbindung   | 14                                     |
| O85-O92    | Komplikationen, die vorwiegend im Wochenbett auftreten   | 14                                     |
| O94-O99    | Sonstige Krankheitszustände während der Gestationsperiode, die anderenorts nicht klassifiziert sind  | 14                                     |
| P00-P04    | Schädigung des Fetus und Neugeborenen durch mütterliche Faktoren und durch Komplikationen bei Schwangerschaft, Wehentätigkeit und Entbindung | 15                                     |
| P05-P08    | Störungen im Zusammenhang mit der Schwangerschaftsdauer und dem fetalen Wachstum   | 15                                     |
| P10-P15    | Geburtstrauma  | 01, 15                                 |
| P20-P29    | Krankheiten des Atmungs- und Herz-Kreislaufsystems, die für die Perinatalperiode spezifisch sind   | 01, 04, 15                             |
| P35-P39    | Infektionen, die für die Perinatalperiode spezifisch sind  | 07, 15, 18B                            |
| P50-P61    | Hämorrhagische und hämatologische Krankheiten beim Fetus und Neugeborenen  | 07, 15, 16                             |
| P70-P74    | Transitorische endokrine und Stoffwechselstörungen, die für den Fetus und das Neugeborene spezifisch sind                                    | 10, 15                                 |
| P75-P78    | Krankheiten des Verdauungssystems beim Fetus und Neugeborenen  | 06, 15                                 |
| P80-P83    | Krankheitszustände mit Beteiligung der Haut und der Temperaturregulation beim Fetus und Neugeborenen   | 09, 12, 15, 23                         |
| P90-P96    | Sonstige Störungen, die ihren Ursprung in der Perinatalperiode haben   | 01, 10, 15                             |
| Q00-Q07    | Angeborene Fehlbildungen des Nervensystems   | 01                                     |
| Q10-Q18    | Angeborene Fehlbildungen des Auges, des Ohres, des Gesichtes und des Halses  | 02, 03, 09                             |
| Q20-Q28    | Angeborene Fehlbildungen des Kreislaufsystems  | 01, 05                                 |
| Q30-Q34    | Angeborene Fehlbildungen des Atmungssystems  | 03, 04                                 |
| Q35-Q37    | Lippen-, Kiefer- und Gaumenspalte  | 03                                     |
| Q38-Q45    | Sonstige angeborene Fehlbildungen des Verdauungssystems  | 03, 06, 07                             |
| Q50-Q56    | Angeborene Fehlbildungen der Genitalorgane   | 10, 12, 13                             |
| Q60-Q64    | Angeborene Fehlbildungen des Harnsystems   | 11, 12, 13                             |
| Q65-Q79    | Angeborene Fehlbildungen und Deformitäten des Muskel-Skelett-Systems   | 01, 03, 04, 06, 08                     |
| Q80-Q89    | Sonstige angeborene Fehlbildungen  | 01, 06, 08, 09, 10, 16, 17, 23         |
| Q90-Q99    | Chromosomenanomalien, anderenorts nicht klassifiziert  | 01, 10, 12, 13, 23                     |
| R00-R09    | Symptome, die das Kreislaufsystem und das Atmungssystem betreffen  | 03, 04, 05, 09                         |
| R10-R19    | Symptome, die das Verdauungssystem und das Abdomen betreffen   | 03, 06, 07, 12, 13, 16, 23             |
| R20-R23    | Symptome, die die Haut und das Unterhautgewebe betreffen   | 01, 09, 16, 23                         |
| R25-R29    | Symptome, die das Nervensystem und das Muskel-Skelett-System betreffen   | 01, 08, 10, 23                         |
| R30-R39    | Symptome, die das Harnsystem betreffen   | 11                                     |
| R40-R46    | Symptome, die das Erkennungs- und Wahrnehmungsvermögen, die Stimmung und das Verhalten betreffen   | 01, 02, 03, 19, 23                     |
| R47-R49    | Symptome, die die Sprache und die Stimme betreffen   | 01, 03, 19                             |
| R50-R69    | Allgemeinsymptome  | 01, 03, 04, 05, 09, 10, 16, 18B, 23    |
| R70-R79    | Abnorme Blutuntersuchungsbefunde ohne Vorliegen einer Diagnose   | 04, 08, 10, 16, 17, 23                 |
| R80-R82    | Abnorme Urinuntersuchungsbefunde ohne Vorliegen einer Diagnose   | 07, 10, 11, 23                         |
| R83-R89    | Abnorme Befunde ohne Vorliegen einer Diagnose bei der Untersuchung anderer Körperflüssigkeiten, Substanzen und Gewebe                        | 01, 06, 12, 13, 23                     |
| R90-R94    | Abnorme Befunde ohne Vorliegen einer Diagnose bei bildgebender Diagnostik und Funktionsprüfungen   | 01, 04, 05, 06, 07, 08, 09, 10, 11, 23 |
| R95-R99    | Ungegenau bezeichnete und unbekanntete Todesursachen   | 01, 05, 23                             |

Tabelle 1.2 Gruppen der Erkrankungen und Störungen und zugehörige MDCs

| ICD Gruppe | Beschreibung   | MDCs   |
|------------|--|--|
| S00-S09    | Verletzungen des Kopfes  | 01, 02, 03, 08, 09, 21A, 21B                             |
| S10-S19    | Verletzungen des Halses  | 01, 03, 04, 08, 09, 10, 21A, 21B                         |
| S20-S29    | Verletzungen des Thorax  | 01, 04, 05, 06, 08, 09, 21A, 21B                         |
| S30-S39    | Verletzungen des Abdomens, der Lumbosakralgegend, der Lendenwirbelsäule und des Beckens  | 01, 05, 06, 07, 08, 09, 10, 11, 12, 13, 16, 21A, 21B     |
| S40-S49    | Verletzungen der Schulter und des Oberarmes  | 01, 04, 08, 09, 21A, 21B                                 |
| S50-S59    | Verletzungen des Ellenbogens und des Unterarmes  | 01, 08, 09, 21A, 21B                                     |
| S60-S69    | Verletzungen des Handgelenkes und der Hand   | 01, 08, 09, 21A, 21B                                     |
| S70-S79    | Verletzungen der Hüfte und des Oberschenkels   | 01, 08, 09, 21A, 21B                                     |
| S80-S89    | Verletzungen des Knies und des Unterschenkels  | 01, 08, 09, 21A, 21B                                     |
| S90-S99    | Verletzungen der Knöchelregion und des Fußes   | 01, 08, 09, 21A, 21B                                     |
| T00-T07    | Verletzungen mit Beteiligung mehrerer Körperregionen   | 01, 08, 21A, 21B   |
| T08-T14    | Verletzungen nicht näher bezeichneter Teile des Rumpfes, der Extremitäten oder anderer Körperregionen  | 01, 08, 21A, 21B   |
| T15-T19    | Folgen des Eindringens eines Fremdkörpers durch eine natürliche Körperöffnung  | 02, 03, 04, 06, 11, 13                                   |
| T20-T32    | Verbrennungen oder Verätzungen   | 02, 03, 04, 06, 22                                       |
| T33-T35    | Erfrierungen   | 21B  |
| T36-T50    | Vergiftungen durch Arzneimittel, Drogen und biologisch aktive Substanzen   | 02, 21B  |
| T51-T65    | Toxische Wirkungen von vorwiegend nicht medizinisch verwendeten Substanzen   | 21B  |
| T66-T78    | Sonstige und nicht näher bezeichnete Schäden durch äußere Ursachen   | 03, 21A, 21B   |
| T79-T79    | Bestimmte Frühkomplikationen eines Traumas   | 04, 08, 11, 18B, 21A, 21B                                |
| T80-T88    | Komplikationen bei chirurgischen Eingriffen und medizinischer Behandlung, anderenorts nicht klassifiziert  | 01, 02, 04, 05, 06, 07, 08, 09, 11, 12, 13, 16, 18B, 21B |
| T89-T89    | Sonstige Komplikationen eines Traumas, anderenorts nicht klassifiziert   | 21A, 21B   |
| T90-T98    | Folgen von Verletzungen, Vergiftungen und sonstigen Auswirkungen äußerer Ursachen  | 01, 06, 08, 09, 21A, 21B                                 |
| U00-U49    | Vorläufige Zuordnungen für Krankheiten mit unklarer Ätiologie, belegte und nicht belegte Schlüsselnummern  | 04, 16, 23   |
| U50-U52    | Funktionseinschränkung   | 01, 23   |
| U55-U55    | Erfolgte Registrierung zur Organtransplantation  | 23   |
| U60-U61    | Stadieneinteilung der HIV-Infektion  | 18B  |
| U69-U69    | Sonstige sekundäre Schlüsselnummern für besondere Zwecke   | 04, 05, 06, 17, 23                                       |
| U80-U85    | Infektionserreger mit Resistenzen gegen bestimmte Antibiotika oder Chemotherapeutika   | 18B  |
| U98-U99    | Belegte und nicht belegte Schlüsselnummern   | 04, 23   |
| Z00-Z13    | Personen, die das Gesundheitswesen zur Untersuchung und Abklärung in Anspruch nehmen   | 01, 04, 05, 13, 17, 19, 21B, 23                          |
| Z20-Z29    | Personen mit potentiellen Gesundheitsrisiken hinsichtlich übertragbarer Krankheiten  | 04, 17, 18B, 23  |
| Z30-Z39    | Personen, die das Gesundheitswesen im Zusammenhang mit Problemen der Reproduktion in Anspruch nehmen   | 12, 13, 14, 15, 23                                       |
| Z40-Z54    | Personen, die das Gesundheitswesen zum Zwecke spezifischer Maßnahmen und zur medizinischen Betreuung in Anspruch nehmen                                | 04, 05, 06, 08, 09, 11, 12, 13, 17, 23                   |
| Z55-Z65    | Personen mit potentiellen Gesundheitsrisiken aufgrund sozioökonomischer oder psychosozialer Umstände   | 12, 13, 14, 23   |
| Z70-Z76    | Personen, die das Gesundheitswesen aus sonstigen Gründen in Anspruch nehmen  | 23   |
| Z80-Z99    | Personen mit potentiellen Gesundheitsrisiken aufgrund der Familien- oder Eigenanamnese und bestimmte Zustände, die den Gesundheitszustand beeinflussen | 02, 04, 05, 06, 07, 08, 09, 11, 12, 13, 17, 23           |

Prä-MDC

Prä-MDC







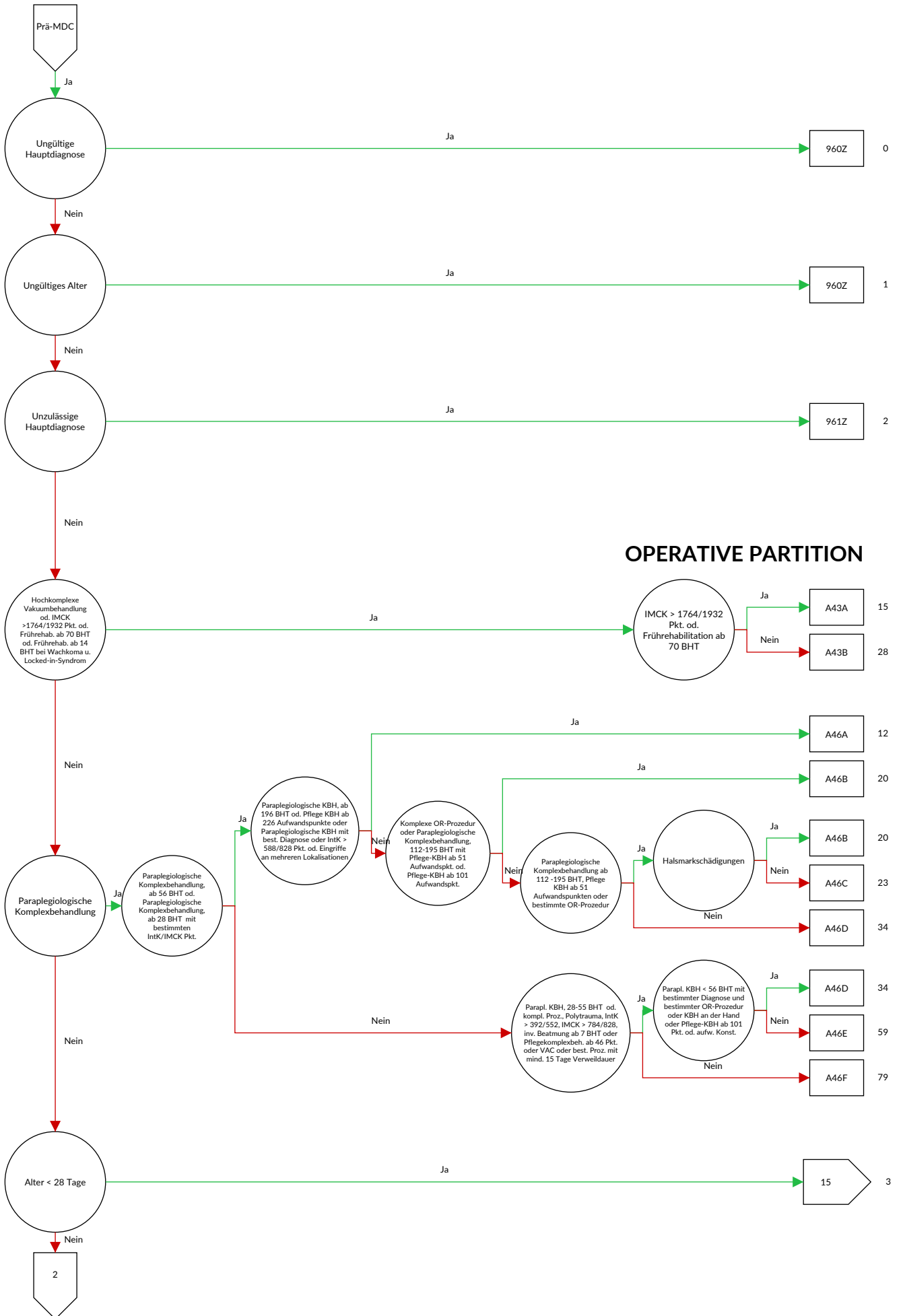

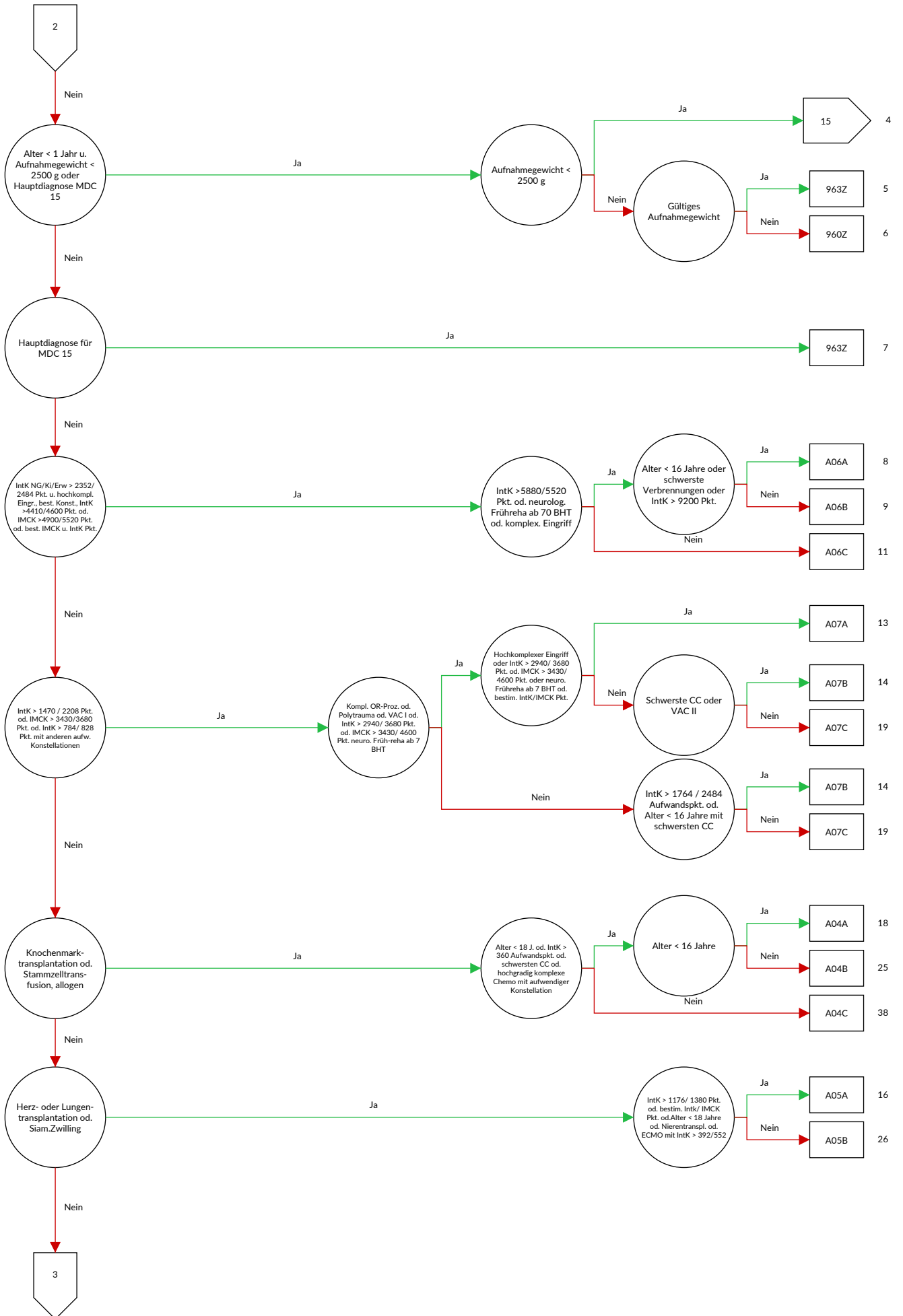

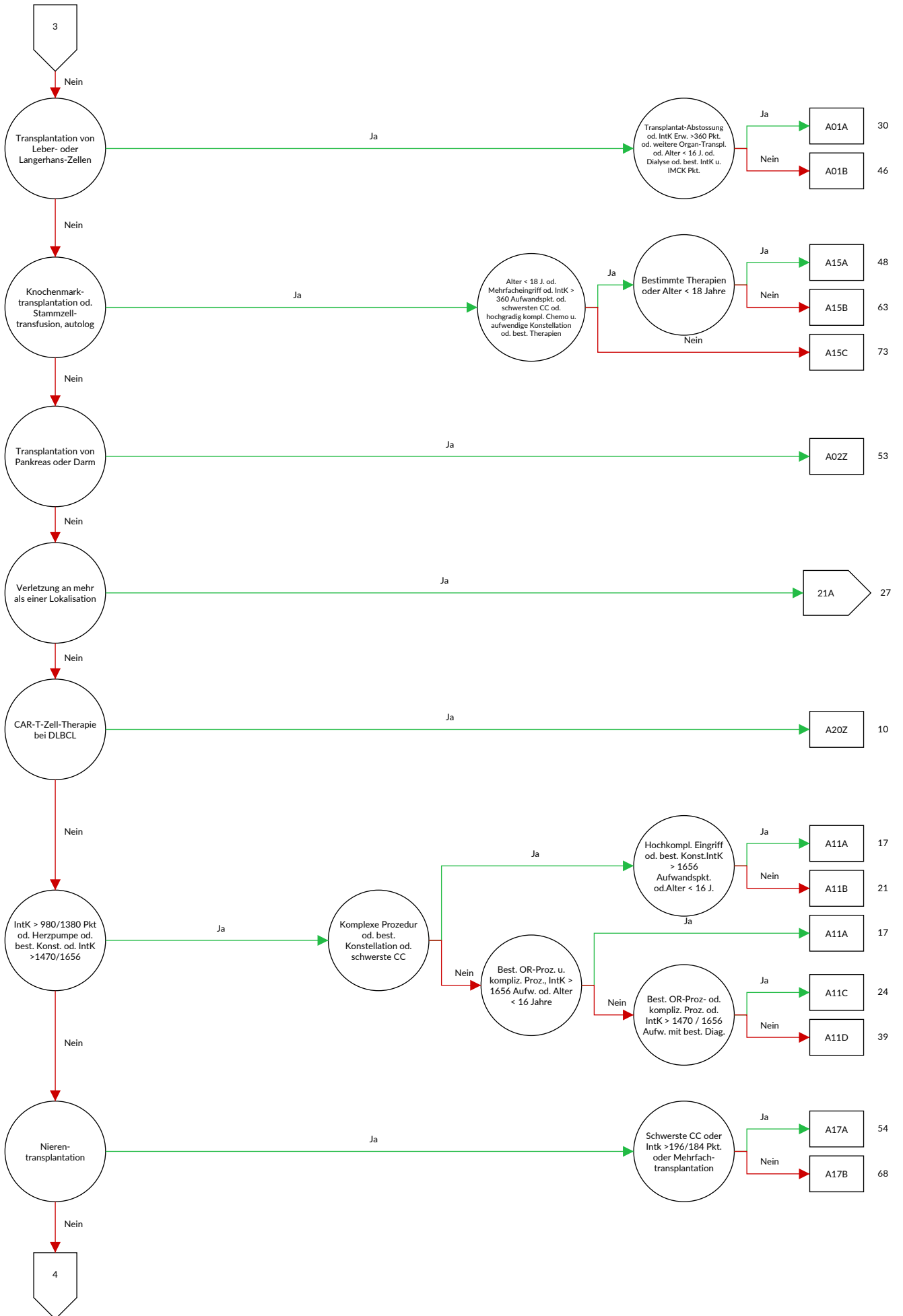

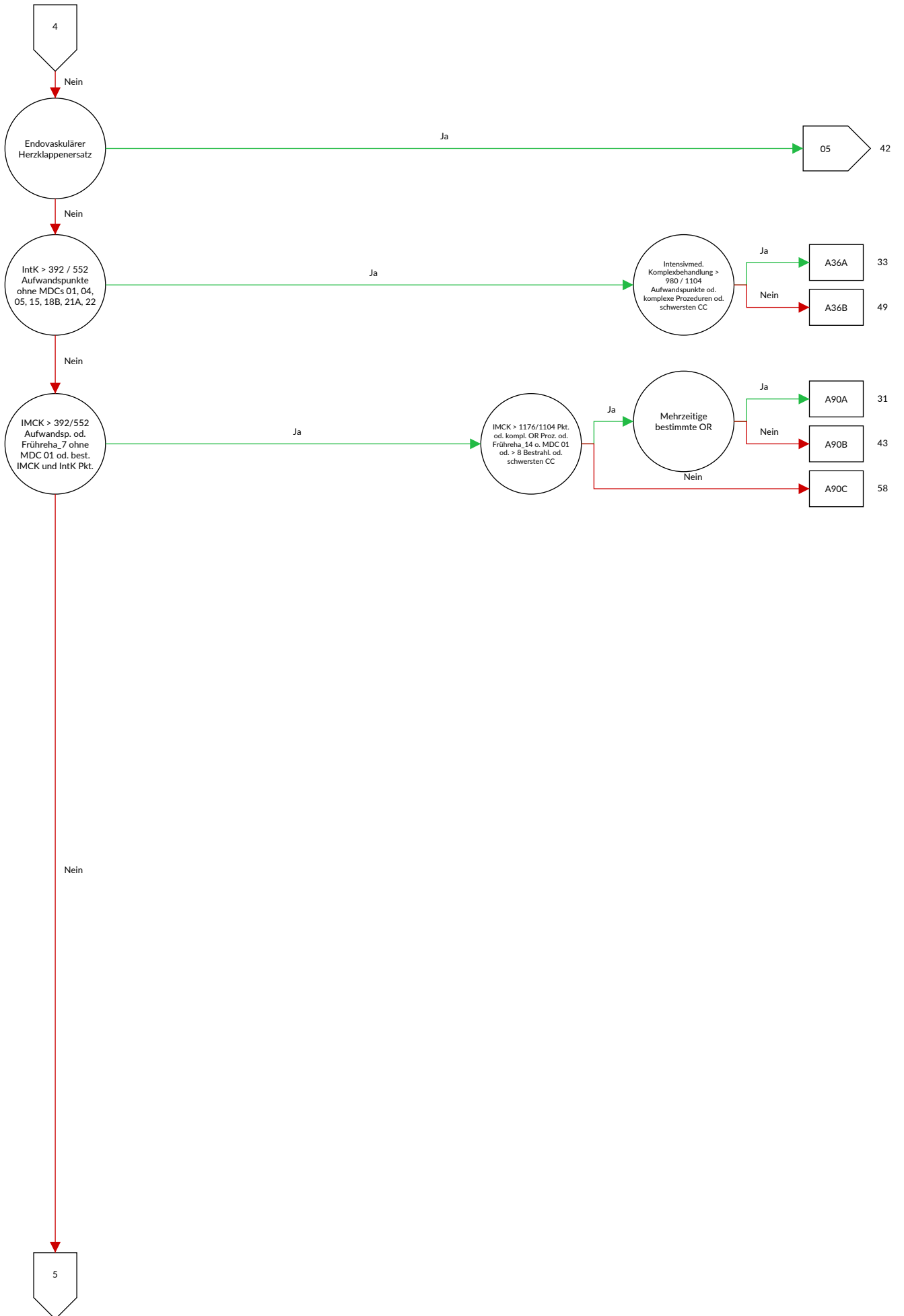

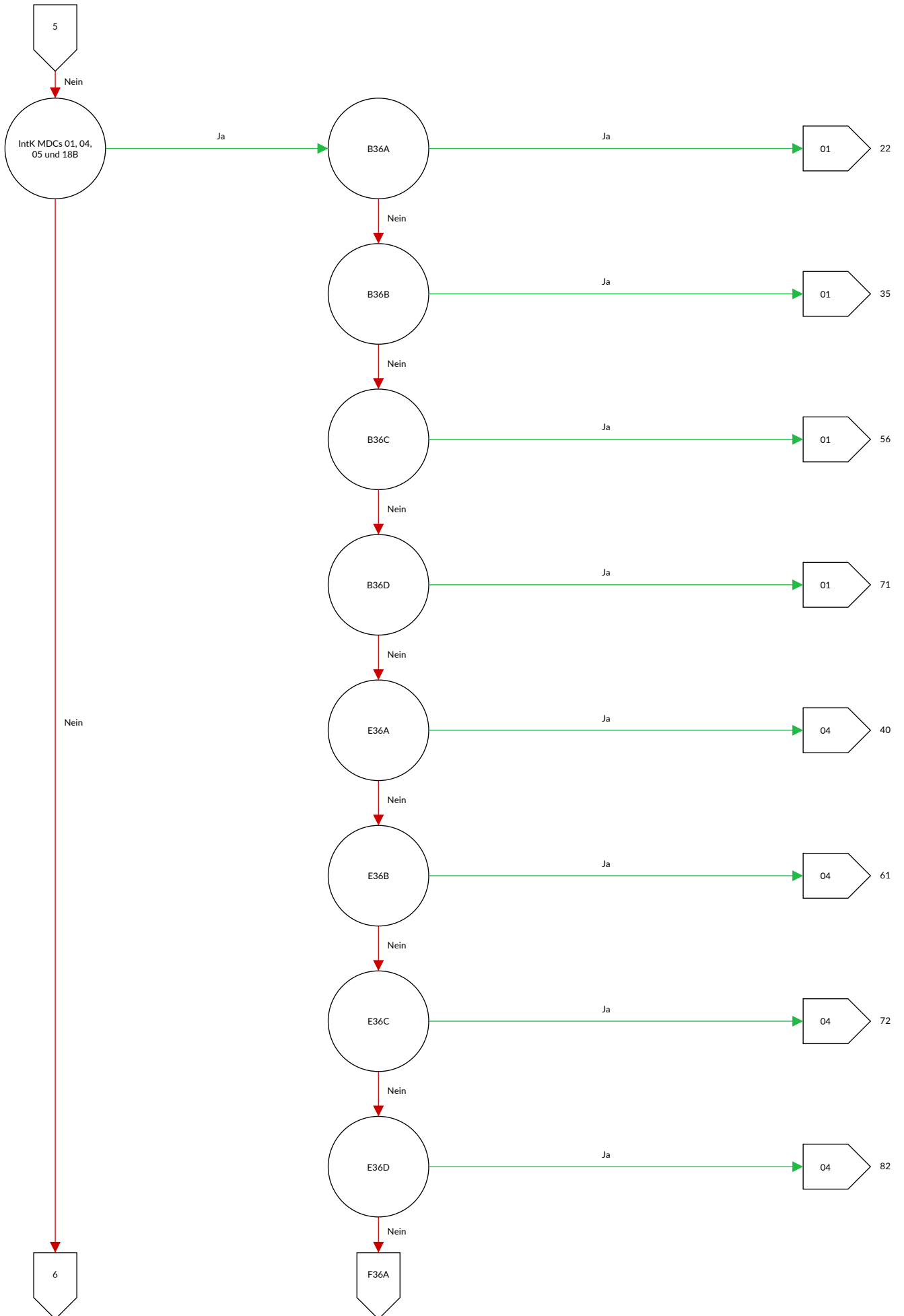

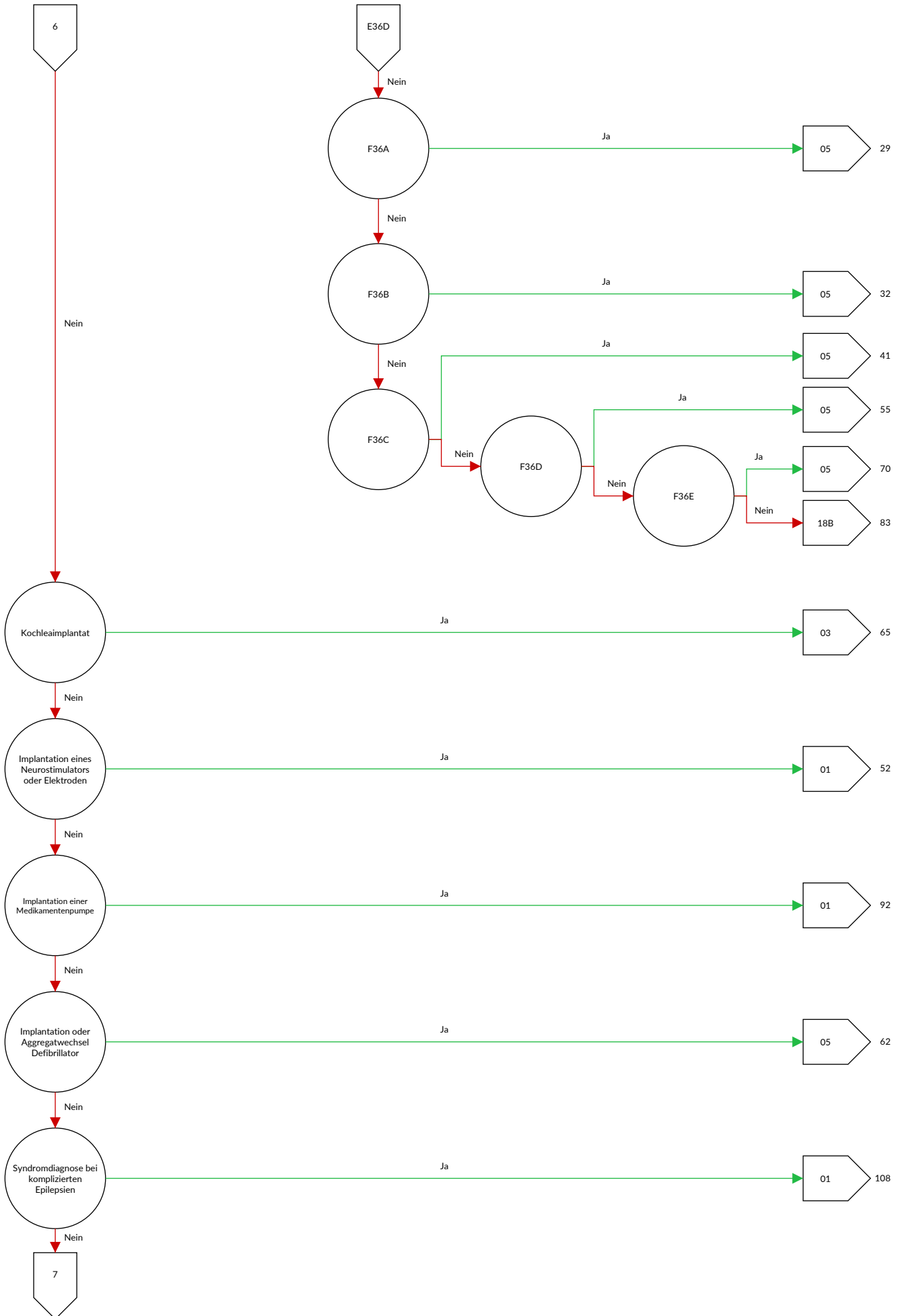

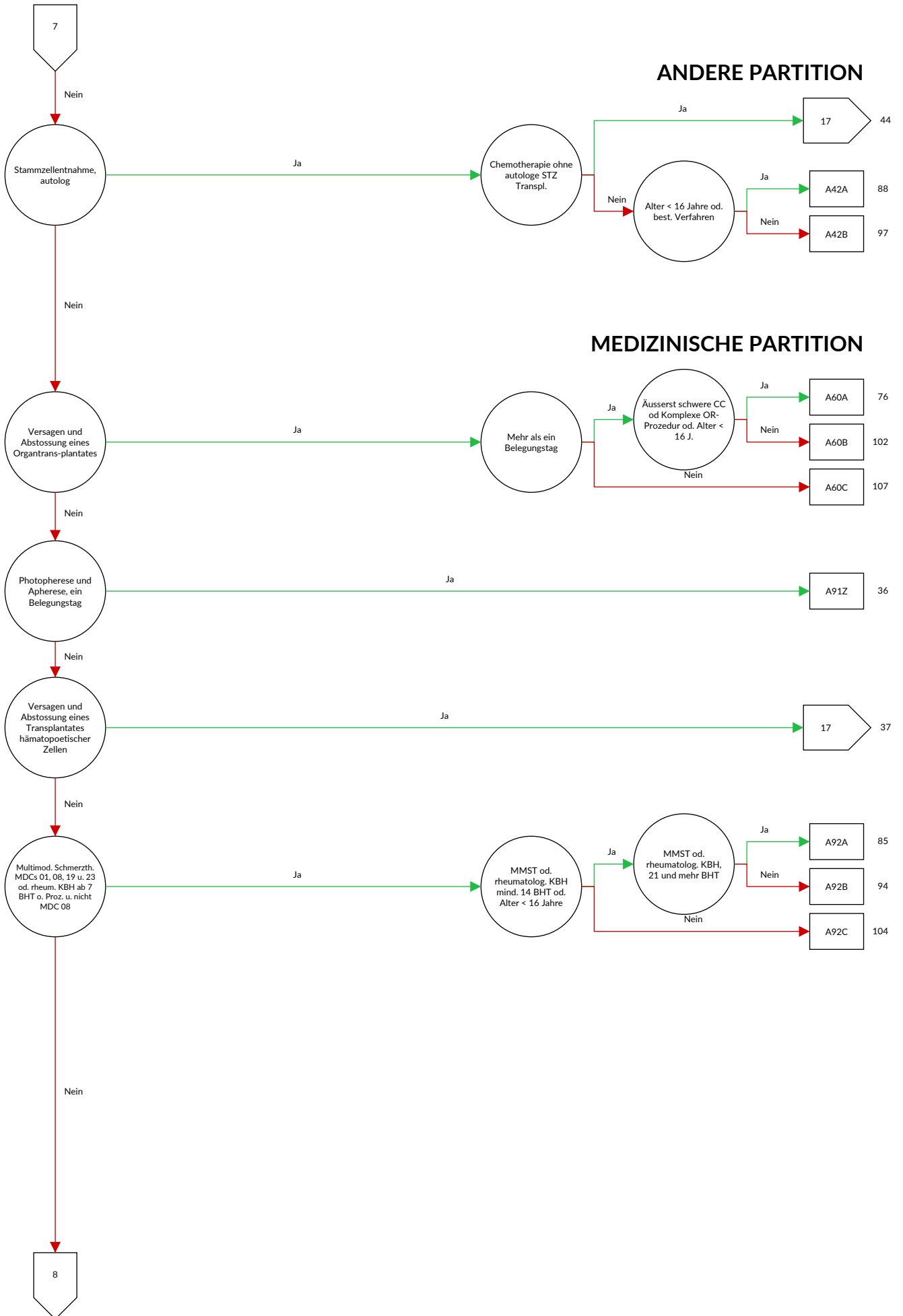

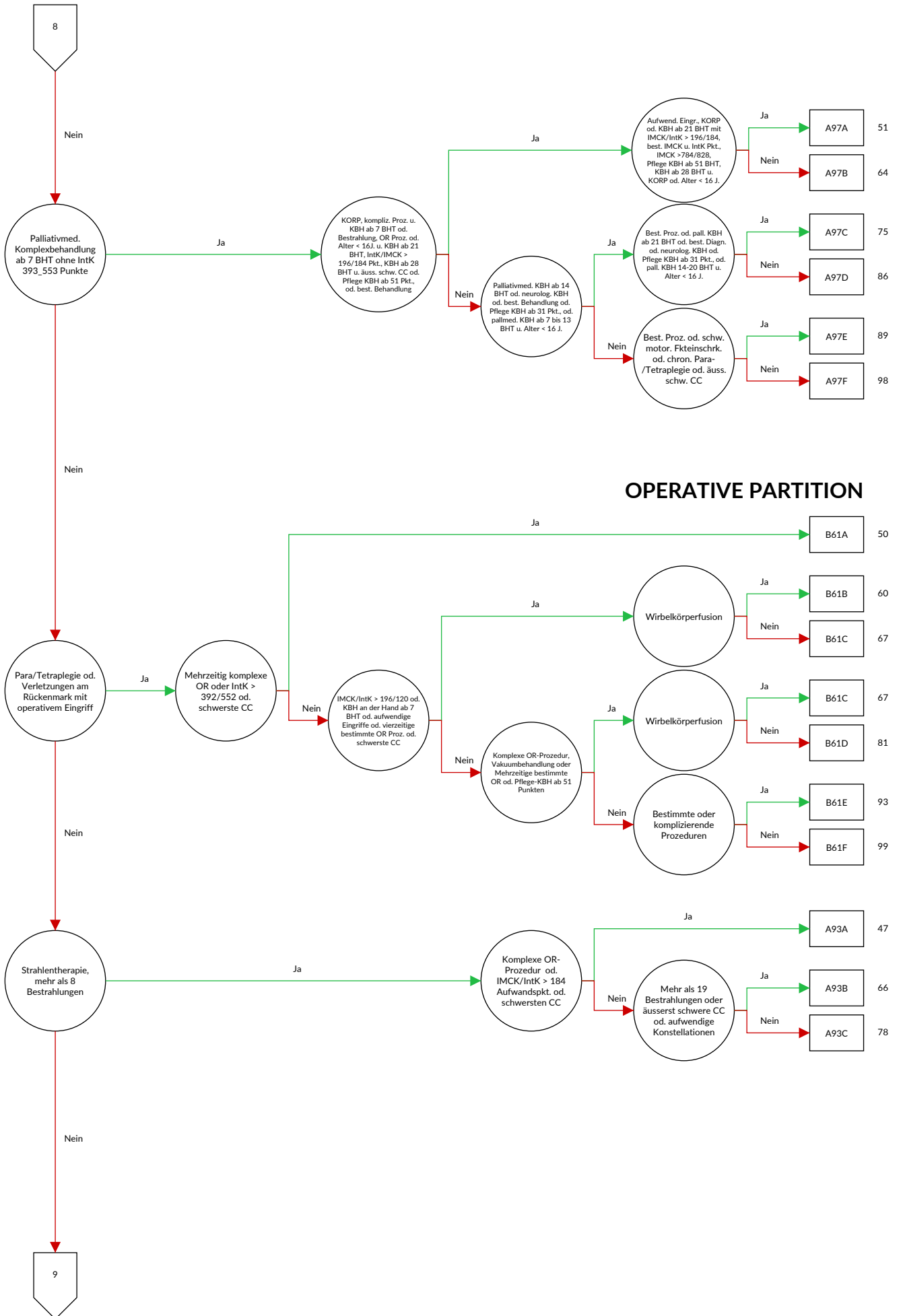



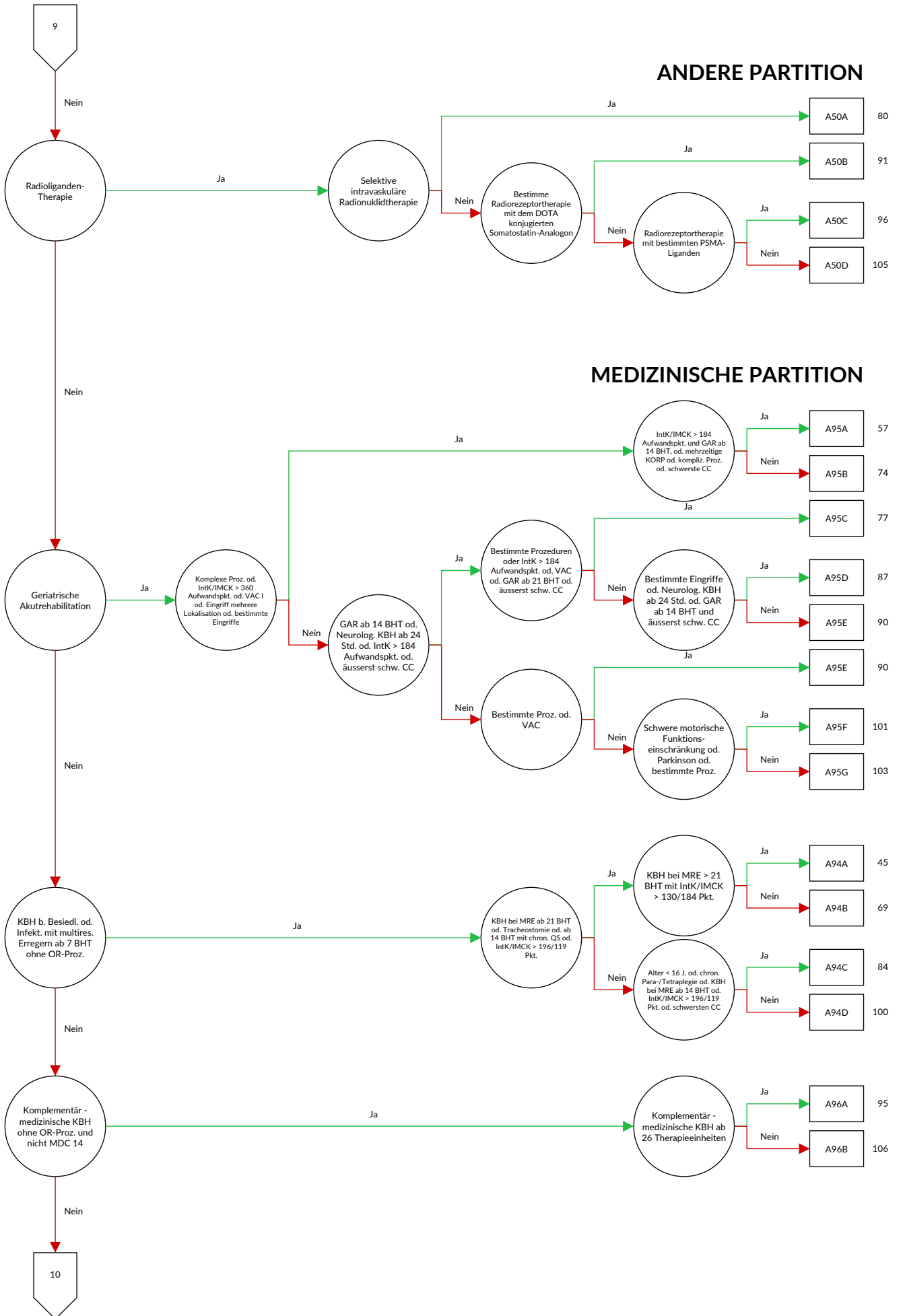

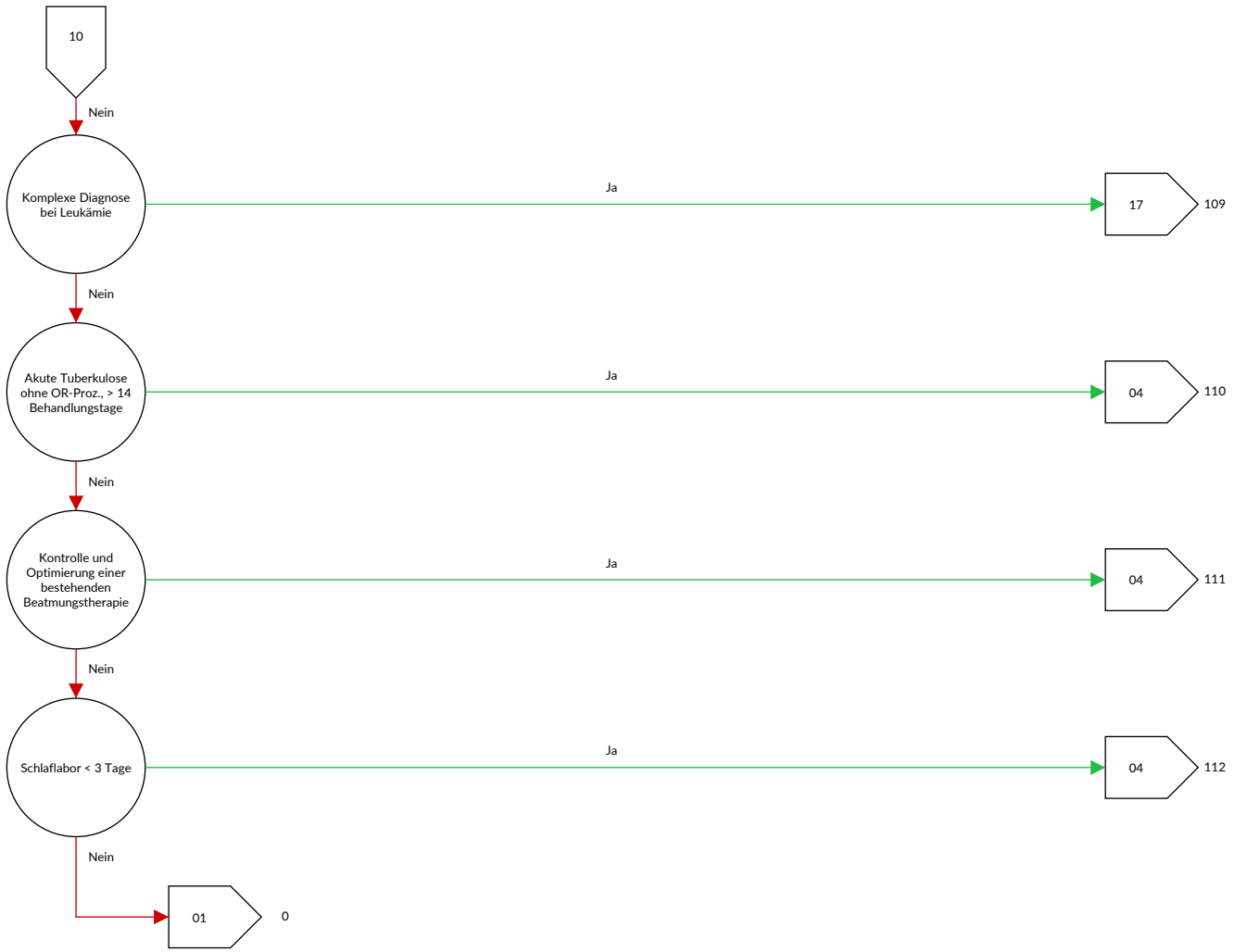





**ADRG A01****Transplantation von Leber- oder Langerhans Zellen**

Prozedur in Tabelle A01-2 oder Prozedur in Tabelle A01-3

**DRG A01A****Transplantation von Leber- oder Langerhans Zellen mit intensivmedizinische Komplexbehandlung > 360 Aufwandspunkte oder mit Transplantatabstossung oder mit bestimmter weiterer Organtransplantation oder Dialyse oder bestimmte IntK mit IMCK Aufwandspunkten oder Alter < 16 Jahre**

Diagnose in Tabelle A01-1 oder Prozedur in Tabelle A01-4 oder mindestens eine Prozedur in Tabelle A01-5 oder Alter &lt; 16 Jahre oder Dialyse oder Prozedur in mindestens zwei der Tabellen A01-6, A01-7

**DRG A01B****Transplantation von Leber- oder Langerhans Zellen, Alter > 15 Jahre****Diagnose A01-1**

|        |   |        |  |
|--------|---|--------|--|
| T86.40 | Akute Funktionsverschlechterung eines Lebertransplantates | T86.41 | Chronische Funktionsverschlechterung eines Lebertransplantates |
|--------|---|--------|--|

**Prozedur A01-2**

|         |                                      |         |                                   |
|---------|--------------------------------------|---------|-----------------------------------|
| 50.50 ↔ | Lebertransplantation, n.n.bez.       | 50.53 ↔ | Lebertransplantation, Split-Leber |
| 50.52 ↔ | Lebertransplantation, gesamtes Organ | 50.59 ↔ | Lebertransplantation, sonstige    |

**Prozedur A01-3**

|         |   |         |   |
|---------|---|---------|---|
| 52.84 ↔ | Autotransplantation von Langerhans-Zellen | 52.86 ↔ | Transplantation von Langerhans-Zellen, n.n.bez. |
| 52.85 ↔ | Allotransplantation von Langerhans-Zellen |         |   |

**Prozedur A01-4**

|             |  |             |  |
|-------------|--|-------------|--|
| 99.B7.14 †↔ | Intensivmedizinische Komplexbehandlung, 361 bis 552 Aufwandspunkte   | 99.B7.1F †↔ | Intensivmedizinische Komplexbehandlung, 3221 bis 3680 Aufwandspunkte   |
| 99.B7.15 †↔ | Intensivmedizinische Komplexbehandlung, 553 bis 828 Aufwandspunkte   | 99.B7.1G †↔ | Intensivmedizinische Komplexbehandlung, 3681 bis 4600 Aufwandspunkte   |
| 99.B7.16 †↔ | Intensivmedizinische Komplexbehandlung, 829 bis 1104 Aufwandspunkte  | 99.B7.1H †↔ | Intensivmedizinische Komplexbehandlung, 4601 bis 5520 Aufwandspunkte   |
| 99.B7.17 †↔ | Intensivmedizinische Komplexbehandlung, 1105 bis 1380 Aufwandspunkte | 99.B7.1I †↔ | Intensivmedizinische Komplexbehandlung, 5521 bis 7360 Aufwandspunkte   |
| 99.B7.18 †↔ | Intensivmedizinische Komplexbehandlung, 1381 bis 1656 Aufwandspunkte | 99.B7.1J †↔ | Intensivmedizinische Komplexbehandlung, 7361 bis 9200 Aufwandspunkte   |
| 99.B7.1A †↔ | Intensivmedizinische Komplexbehandlung, 1657 bis 1932 Aufwandspunkte | 99.B7.1K †↔ | Intensivmedizinische Komplexbehandlung, 9201 bis 11040 Aufwandspunkte  |
| 99.B7.1B †↔ | Intensivmedizinische Komplexbehandlung, 1933 bis 2208 Aufwandspunkte | 99.B7.1L †↔ | Intensivmedizinische Komplexbehandlung, 11041 bis 13800 Aufwandspunkte |
| 99.B7.1C †↔ | Intensivmedizinische Komplexbehandlung, 2209 bis 2484 Aufwandspunkte | 99.B7.1M †↔ | Intensivmedizinische Komplexbehandlung, 13801 bis 16560 Aufwandspunkte |
| 99.B7.1D †↔ | Intensivmedizinische Komplexbehandlung, 2485 bis 2760 Aufwandspunkte | 99.B7.1N †↔ | Intensivmedizinische Komplexbehandlung, 16561 bis 19320 Aufwandspunkte |
| 99.B7.1E †↔ | Intensivmedizinische Komplexbehandlung, 2761 bis 3220 Aufwandspunkte | 99.B7.1O †↔ | Intensivmedizinische Komplexbehandlung, 19321 und mehr Aufwandspunkte  |

**Prozedur A01-5**

|            |   |            |   |
|------------|---|------------|---|
| 46.97.00 ↔ | Darmtransplantation, n.n.bez.   | 52.83.99 ↔ | Heterotransplantat des Pankreas, sonstige   |
| 46.97.10 ↔ | Darmtransplantation, Dünndarm-Retransplantation während desselben stationären Aufenthaltes                            | 52.84 ↔    | Autotransplantation von Langerhans-Zellen   |
| 46.97.99 ↔ | Darmtransplantation, sonstige   | 52.85 ↔    | Allotransplantation von Langerhans-Zellen   |
| 52.82 ↔    | Homotransplantat des Pankreas   | 52.86 ↔    | Transplantation von Langerhans-Zellen, n.n.bez.   |
| 52.83.00 ↔ | Heterotransplantat des Pankreas, n.n.bez.   | 55.69.00 ↔ | Sonstige Nierentransplantation, n.n.bez.  |
| 52.83.10 ↔ | Heterotransplantat des Pankreas, Retransplantation eines Pankreassegmentes während desselben stationären Aufenthaltes | 55.69.10 ↔ | Sonstige Nierentransplantation, allogene  |
| 52.83.11 ↔ | Heterotransplantat des Pankreas, Retransplantation des Pankreas während desselben stationären Aufenthaltes            | 55.69.20 ↔ | Sonstige Nierentransplantation, syngene   |
|            |   | 55.69.30 ↔ | Sonstige Nierentransplantation, En-bloc-Transplantat  |
|            |   | 55.69.40 ↔ | Sonstige Nierentransplantation, Nieren-Retransplantation während desselben stationären Aufenthaltes |

55.69.99 ↔ Sonstige Nierentransplantation, sonstige

**Prozedur A01-6**

|  |  |
|--|--|
| 99.B7.13 †↔ Intensivmedizinische Komplexbehandlung, 185 bis 360 Aufwandspunkte   | 99.B7.1F †↔ Intensivmedizinische Komplexbehandlung, 3221 bis 3680 Aufwandspunkte   |
| 99.B7.14 †↔ Intensivmedizinische Komplexbehandlung, 361 bis 552 Aufwandspunkte   | 99.B7.1G †↔ Intensivmedizinische Komplexbehandlung, 3681 bis 4600 Aufwandspunkte   |
| 99.B7.15 †↔ Intensivmedizinische Komplexbehandlung, 553 bis 828 Aufwandspunkte   | 99.B7.1H †↔ Intensivmedizinische Komplexbehandlung, 4601 bis 5520 Aufwandspunkte   |
| 99.B7.16 †↔ Intensivmedizinische Komplexbehandlung, 829 bis 1104 Aufwandspunkte  | 99.B7.1I †↔ Intensivmedizinische Komplexbehandlung, 5521 bis 7360 Aufwandspunkte   |
| 99.B7.17 †↔ Intensivmedizinische Komplexbehandlung, 1105 bis 1380 Aufwandspunkte | 99.B7.1J †↔ Intensivmedizinische Komplexbehandlung, 7361 bis 9200 Aufwandspunkte   |
| 99.B7.18 †↔ Intensivmedizinische Komplexbehandlung, 1381 bis 1656 Aufwandspunkte | 99.B7.1K †↔ Intensivmedizinische Komplexbehandlung, 9201 bis 11040 Aufwandspunkte  |
| 99.B7.1A †↔ Intensivmedizinische Komplexbehandlung, 1657 bis 1932 Aufwandspunkte | 99.B7.1L †↔ Intensivmedizinische Komplexbehandlung, 11041 bis 13800 Aufwandspunkte |
| 99.B7.1B †↔ Intensivmedizinische Komplexbehandlung, 1933 bis 2208 Aufwandspunkte | 99.B7.1M †↔ Intensivmedizinische Komplexbehandlung, 13801 bis 16560 Aufwandspunkte |
| 99.B7.1C †↔ Intensivmedizinische Komplexbehandlung, 2209 bis 2484 Aufwandspunkte | 99.B7.1N †↔ Intensivmedizinische Komplexbehandlung, 16561 bis 19320 Aufwandspunkte |
| 99.B7.1D †↔ Intensivmedizinische Komplexbehandlung, 2485 bis 2760 Aufwandspunkte | 99.B7.1O †↔ Intensivmedizinische Komplexbehandlung, 19321 und mehr Aufwandspunkte  |
| 99.B7.1E †↔ Intensivmedizinische Komplexbehandlung, 2761 bis 3220 Aufwandspunkte |  |

**Prozedur A01-7**

|   |   |
|---|---|
| 99.B8.13 †↔ IMC-Komplexbehandlung des Erwachsenen, 185 bis 360 Aufwandspunkte   | 99.B8.1F †↔ IMC-Komplexbehandlung des Erwachsenen, 3221 bis 3680 Aufwandspunkte   |
| 99.B8.14 †↔ IMC-Komplexbehandlung des Erwachsenen, 361 bis 552 Aufwandspunkte   | 99.B8.1G †↔ IMC-Komplexbehandlung des Erwachsenen, 3681 bis 4600 Aufwandspunkte   |
| 99.B8.15 †↔ IMC-Komplexbehandlung des Erwachsenen, 553 bis 828 Aufwandspunkte   | 99.B8.1H †↔ IMC-Komplexbehandlung des Erwachsenen, 4601 bis 5520 Aufwandspunkte   |
| 99.B8.16 †↔ IMC-Komplexbehandlung des Erwachsenen, 829 bis 1104 Aufwandspunkte  | 99.B8.1I †↔ IMC-Komplexbehandlung des Erwachsenen, 5521 bis 7360 Aufwandspunkte   |
| 99.B8.17 †↔ IMC-Komplexbehandlung des Erwachsenen, 1105 bis 1380 Aufwandspunkte | 99.B8.1J †↔ IMC-Komplexbehandlung des Erwachsenen, 7361 bis 9200 Aufwandspunkte   |
| 99.B8.18 †↔ IMC-Komplexbehandlung des Erwachsenen, 1381 bis 1656 Aufwandspunkte | 99.B8.1K †↔ IMC-Komplexbehandlung des Erwachsenen, 9201 bis 11040 Aufwandspunkte  |
| 99.B8.1A †↔ IMC-Komplexbehandlung des Erwachsenen, 1657 bis 1932 Aufwandspunkte | 99.B8.1L †↔ IMC-Komplexbehandlung des Erwachsenen, 11041 bis 13800 Aufwandspunkte |
| 99.B8.1B †↔ IMC-Komplexbehandlung des Erwachsenen, 1933 bis 2208 Aufwandspunkte | 99.B8.1M †↔ IMC-Komplexbehandlung des Erwachsenen, 13801 bis 16560 Aufwandspunkte |
| 99.B8.1C †↔ IMC-Komplexbehandlung des Erwachsenen, 2209 bis 2484 Aufwandspunkte | 99.B8.1N †↔ IMC-Komplexbehandlung des Erwachsenen, 16561 bis 19320 Aufwandspunkte |
| 99.B8.1D †↔ IMC-Komplexbehandlung des Erwachsenen, 2485 bis 2760 Aufwandspunkte | 99.B8.1O †↔ IMC-Komplexbehandlung des Erwachsenen, 19321 und mehr Aufwandspunkte  |
| 99.B8.1E †↔ IMC-Komplexbehandlung des Erwachsenen, 2761 bis 3220 Aufwandspunkte |   |

**ADRG A02****Transplantation von Pankreas oder Darm**

Prozedur in Tabelle A02-1

**DRG A02Z****Transplantation von Pankreas oder Darm****Prozedur A02-1**

|  |   |
|--|---|
| 46.97.00 ↔ Darmtransplantation, n.n.bez.   | 52.83.11 ↔ Heterotransplantat des Pankreas, Retransplantation des Pankreas während desselben stationären Aufenthaltes |
| 46.97.10 ↔ Darmtransplantation, Dünndarm-Retransplantation während desselben stationären Aufenthaltes                            | 52.83.99 ↔ Heterotransplantat des Pankreas, sonstige  |
| 46.97.99 ↔ Darmtransplantation, sonstige   |   |
| 52.82 ↔ Homotransplantat des Pankreas  |   |
| 52.83.00 ↔ Heterotransplantat des Pankreas, n.n.bez.   |   |
| 52.83.10 ↔ Heterotransplantat des Pankreas, Retransplantation eines Pankreassegmentes während desselben stationären Aufenthaltes |   |

**DRG A04****Knochenmarktransplantation oder Stammzelltransfusion, allogene**

Prozedur in Tabelle A04-1

**DRG A04A****Knochenmarktransplantation oder Stammzelltransfusion, allogene, Alter < 16 Jahre**

(Alter &lt; 18 Jahre oder Prozedur in Tabelle A04-2 oder PCCL &gt; 5 oder Prozedur in Tabelle A04-3 und Prozedur in Tabelle A04-4) und (Alter &lt; 16 Jahre)

**DRG A04B****Knochenmarktransplantation oder Stammzelltransfusion, allogene, Alter < 18 Jahre oder intensivmedizinische Komplexbehandlung > 360 Aufwandspunkte oder mit schwersten CC oder hochgradig komplexe Chemotherapie mit aufwendiger Konstellation**

Alter &lt; 18 Jahre oder Prozedur in Tabelle A04-2 oder PCCL &gt; 5 oder Prozedur in Tabelle A04-3 und Prozedur in Tabelle A04-4

**DRG A04C****Knochenmarktransplantation oder Stammzelltransfusion, allogene, Alter > 17 Jahre****Prozedur A04-1**

|            |   |            |   |
|------------|---|------------|---|
| 41.0B.12 ↔ | Hämatopoetische Stammzelltransplantation aus dem Knochenmark, allogene, verwandt, HLA-identisch             | 41.0B.25 ↔ | Hämatopoetische Stammzelltransplantation aus dem peripheren Blut, allogene, nicht-verwandt, nicht-HLA-identisch       |
| 41.0B.13 ↔ | Hämatopoetische Stammzelltransplantation aus dem Knochenmark, allogene, verwandt, nicht-HLA-identisch       | 41.0B.32 ↔ | Hämatopoetische Stammzelltransplantation aus Nabelschnurblut, allogene gerichtet, verwandt, HLA-identisch             |
| 41.0B.14 ↔ | Hämatopoetische Stammzelltransplantation aus dem Knochenmark, allogene, nicht-verwandt, HLA-identisch       | 41.0B.33 ↔ | Hämatopoetische Stammzelltransplantation aus Nabelschnurblut, allogene gerichtet, verwandt, nicht-HLA-identisch       |
| 41.0B.15 ↔ | Hämatopoetische Stammzelltransplantation aus dem Knochenmark, allogene, nicht-verwandt, nicht-HLA-identisch | 41.0B.34 ↔ | Hämatopoetische Stammzelltransplantation aus Nabelschnurblut, allogene gerichtet, nicht-verwandt, HLA-identisch       |
| 41.0B.22 ↔ | Hämatopoetische Stammzelltransplantation aus dem peripheren Blut, allogene, verwandt, HLA-identisch         | 41.0B.35 ↔ | Hämatopoetische Stammzelltransplantation aus Nabelschnurblut, allogene gerichtet, nicht-verwandt, nicht-HLA-identisch |
| 41.0B.23 ↔ | Hämatopoetische Stammzelltransplantation aus dem peripheren Blut, allogene, verwandt, nicht-HLA-identisch   |            |   |
| 41.0B.24 ↔ | Hämatopoetische Stammzelltransplantation aus dem peripheren Blut, allogene, nicht-verwandt, HLA-identisch   |            |   |

**Prozedur A04-2**

|             |  |             |  |
|-------------|--|-------------|--|
| 99.B7.14 ‡↔ | Intensivmedizinische Komplexbehandlung, 361 bis 552 Aufwandspunkte   | 99.B7.1F ‡↔ | Intensivmedizinische Komplexbehandlung, 3221 bis 3680 Aufwandspunkte   |
| 99.B7.15 ‡↔ | Intensivmedizinische Komplexbehandlung, 553 bis 828 Aufwandspunkte   | 99.B7.1G ‡↔ | Intensivmedizinische Komplexbehandlung, 3681 bis 4600 Aufwandspunkte   |
| 99.B7.16 ‡↔ | Intensivmedizinische Komplexbehandlung, 829 bis 1104 Aufwandspunkte  | 99.B7.1H ‡↔ | Intensivmedizinische Komplexbehandlung, 4601 bis 5520 Aufwandspunkte   |
| 99.B7.17 ‡↔ | Intensivmedizinische Komplexbehandlung, 1105 bis 1380 Aufwandspunkte | 99.B7.1I ‡↔ | Intensivmedizinische Komplexbehandlung, 5521 bis 7360 Aufwandspunkte   |
| 99.B7.18 ‡↔ | Intensivmedizinische Komplexbehandlung, 1381 bis 1656 Aufwandspunkte | 99.B7.1J ‡↔ | Intensivmedizinische Komplexbehandlung, 7361 bis 9200 Aufwandspunkte   |
| 99.B7.1A ‡↔ | Intensivmedizinische Komplexbehandlung, 1657 bis 1932 Aufwandspunkte | 99.B7.1K ‡↔ | Intensivmedizinische Komplexbehandlung, 9201 bis 11040 Aufwandspunkte  |
| 99.B7.1B ‡↔ | Intensivmedizinische Komplexbehandlung, 1933 bis 2208 Aufwandspunkte | 99.B7.1L ‡↔ | Intensivmedizinische Komplexbehandlung, 11041 bis 13800 Aufwandspunkte |
| 99.B7.1C ‡↔ | Intensivmedizinische Komplexbehandlung, 2209 bis 2484 Aufwandspunkte | 99.B7.1M ‡↔ | Intensivmedizinische Komplexbehandlung, 13801 bis 16560 Aufwandspunkte |
| 99.B7.1D ‡↔ | Intensivmedizinische Komplexbehandlung, 2485 bis 2760 Aufwandspunkte | 99.B7.1N ‡↔ | Intensivmedizinische Komplexbehandlung, 16561 bis 19320 Aufwandspunkte |
| 99.B7.1E ‡↔ | Intensivmedizinische Komplexbehandlung, 2761 bis 3220 Aufwandspunkte | 99.B7.1O ‡↔ | Intensivmedizinische Komplexbehandlung, 19321 und mehr Aufwandspunkte  |

**Prozedur A04-3**

99.25.53 †↔ Hochgradig komplexe und intensive Chemotherapie 99.25.54 †↔ Hochgradig komplexe und intensive Chemotherapie: zwei Chemotherapien während eines stationären Aufenthalts

**Prozedur A04-4**

99.84.5C †↔ Protektive Isolierung in einem speziellen Zimmer, mindestens 42 bis 55 Behandlungstage 99.84.5E †↔ Protektive Isolierung in einem speziellen Zimmer, mindestens 70 bis 83 Behandlungstage  
99.84.5D †↔ Protektive Isolierung in einem speziellen Zimmer, mindestens 56 bis 69 Behandlungstage 99.84.5F †↔ Protektive Isolierung in einem speziellen Zimmer, 84 und mehr Behandlungstage

**ADRG A05****Herz- oder Lungentransplantation oder Trennung von Siamesischen Zwillingen**

Prozedur in Tabelle A05-1 oder Prozedur in Tabelle A05-2 oder Prozedur in Tabelle A05-3

**DRG A05A**

**Herz- oder Lungentransplantation oder Trennung von Siamesischen Zwillingen mit intensivmedizinische Komplexbehandlung > 1176/1380 Aufwandspunkten oder bestimmte IntK mit IMCK Aufwandspunkten oder Nierentransplantation oder Alter < 18 Jahre, oder bestimmte Prozedur und intensivmedizinischer Komplexbehandlung > 392/552 Aufwandspunkte**

Mindestens eine Prozedur in Tabelle A05-4 oder Prozedur in mindestens zwei der Tabellen A05-5, A05-6 oder Prozedur in mindestens zwei der Tabellen A05-7, A05-8 oder Alter < 18 Jahre oder Prozedur in Tabelle A05-9 oder Prozedur in Tabelle A05-10 und (mindestens eine Prozedur in Tabelle A05-11)

**DRG A05B**

**Herz- oder Lungentransplantation oder Trennung von Siamesischen Zwillingen, Alter > 17 Jahre**

**Prozedur A05-1**

33.6X.00 ↔ Kombinierte Herz-Lungentransplantation, n.n.bez. 37.51.10 ↔ Herztransplantation  
33.6X.10 ↔ Kombinierte Herz-Lungen-Retransplantation während desselben stationären Aufenthaltes 37.51.20 ↔ Herz-Retransplantation während desselben stationären Aufenthaltes  
33.6X.99 ↔ Kombinierte Herz-Lungentransplantation, sonstige 37.51.99 ↔ Herztransplantation, sonstige  
37.51.00 ↔ Herztransplantation, n.n.bez.

**Prozedur A05-10**

37.69.20 †↔ Dauer der Behandlung mit einem herzkreislaufunterstützenden System, mit Pumpe, ohne Gasaustauschfunktion, intravasal (inkl. intrakardial), bis 48 Stunden 37.69.26 †↔ Dauer der Behandlung mit einem herzkreislaufunterstützenden System, mit Pumpe, ohne Gasaustauschfunktion, intravasal (inkl. intrakardial), von mehr als 168 Stunden bis 192 Stunden  
37.69.21 †↔ Dauer der Behandlung mit einem herzkreislaufunterstützenden System, mit Pumpe, ohne Gasaustauschfunktion, intravasal (inkl. intrakardial), von mehr als 48 Stunden bis 96 Stunden 37.69.27 †↔ Dauer der Behandlung mit einem herzkreislaufunterstützenden System, mit Pumpe, ohne Gasaustauschfunktion, intravasal (inkl. intrakardial), von mehr als 192 Stunden bis 216 Stunden  
37.69.22 †↔ Dauer der Behandlung mit einem herzkreislaufunterstützenden System, mit Pumpe, ohne Gasaustauschfunktion, intravasal (inkl. intrakardial), von mehr als 96 Stunden bis 120 Stunden 37.69.28 †↔ Dauer der Behandlung mit einem herzkreislaufunterstützenden System, mit Pumpe, ohne Gasaustauschfunktion, intravasal (inkl. intrakardial), von mehr als 216 Stunden bis 240 Stunden  
37.69.24 †↔ Dauer der Behandlung mit einem herzkreislaufunterstützenden System, mit Pumpe, ohne Gasaustauschfunktion, intravasal (inkl. intrakardial), von mehr als 120 Stunden bis 144 Stunden 37.69.2A †↔ Dauer der Behandlung mit einem herzkreislaufunterstützenden System, mit Pumpe, ohne Gasaustauschfunktion, intravasal (inkl. intrakardial), von mehr als 240 Stunden bis 288 Stunden  
37.69.25 †↔ Dauer der Behandlung mit einem herzkreislaufunterstützenden System, mit Pumpe, ohne Gasaustauschfunktion, intravasal (inkl. intrakardial), von mehr als 144 Stunden bis 168 Stunden 37.69.2B †↔ Dauer der Behandlung mit einem herzkreislaufunterstützenden System, mit Pumpe, ohne Gasaustauschfunktion, intravasal (inkl. intrakardial), von mehr als 288 Stunden bis 336 Stunden







- 37.69.60 †↔ Dauer der Behandlung mit einem herzkreislaufunterstützenden System, mit Pumpe, ohne Gasaustauschfunktion, intrakorporal, uni- und biventrikulär, bis 48 Stunden
- 37.69.61 †↔ Dauer der Behandlung mit einem herzkreislaufunterstützenden System, mit Pumpe, ohne Gasaustauschfunktion, intrakorporal, uni- und biventrikulär, von mehr als 48 Stunden bis 96 Stunden
- 37.69.62 †↔ Dauer der Behandlung mit einem herzkreislaufunterstützenden System, mit Pumpe, ohne Gasaustauschfunktion, intrakorporal, uni- und biventrikulär, von mehr als 96 Stunden bis 120 Stunden
- 37.69.64 †↔ Dauer der Behandlung mit einem herzkreislaufunterstützenden System, mit Pumpe, ohne Gasaustauschfunktion, intrakorporal, uni- und biventrikulär, von mehr als 120 Stunden bis 144 Stunden
- 37.69.65 †↔ Dauer der Behandlung mit einem herzkreislaufunterstützenden System, mit Pumpe, ohne Gasaustauschfunktion, intrakorporal, uni- und biventrikulär, von mehr als 144 Stunden bis 168 Stunden
- 37.69.66 †↔ Dauer der Behandlung mit einem herzkreislaufunterstützenden System, mit Pumpe, ohne Gasaustauschfunktion, intrakorporal, uni- und biventrikulär, von mehr als 168 Stunden bis 192 Stunden
- 37.69.67 †↔ Dauer der Behandlung mit einem herzkreislaufunterstützenden System, mit Pumpe, ohne Gasaustauschfunktion, intrakorporal, uni- und biventrikulär, von mehr als 192 Stunden bis 216 Stunden
- 37.69.68 †↔ Dauer der Behandlung mit einem herzkreislaufunterstützenden System, mit Pumpe, ohne Gasaustauschfunktion, intrakorporal, uni- und biventrikulär, von mehr als 216 Stunden bis 240 Stunden
- 37.69.6A †↔ Dauer der Behandlung mit einem herzkreislaufunterstützenden System, mit Pumpe, ohne Gasaustauschfunktion, intrakorporal, uni- und biventrikulär, von mehr als 240 Stunden bis 288 Stunden
- 37.69.6B †↔ Dauer der Behandlung mit einem herzkreislaufunterstützenden System, mit Pumpe, ohne Gasaustauschfunktion, intrakorporal, uni- und biventrikulär, von mehr als 288 Stunden bis 336 Stunden
- 37.69.6C †↔ Dauer der Behandlung mit einem herzkreislaufunterstützenden System, mit Pumpe, ohne Gasaustauschfunktion, intrakorporal, uni- und biventrikulär, von mehr als 336 Stunden bis 384 Stunden
- 37.69.6D †↔ Dauer der Behandlung mit einem herzkreislaufunterstützenden System, mit Pumpe, ohne Gasaustauschfunktion, intrakorporal, uni- und biventrikulär, von mehr als 384 Stunden bis 432 Stunden
- 37.69.6E †↔ Dauer der Behandlung mit einem herzkreislaufunterstützenden System, mit Pumpe, ohne Gasaustauschfunktion, intrakorporal, uni- und biventrikulär, von mehr als 432 Stunden bis 480 Stunden
- 37.69.6F †↔ Dauer der Behandlung mit einem herzkreislaufunterstützenden System, mit Pumpe, ohne Gasaustauschfunktion, intrakorporal, uni- und biventrikulär, von mehr als 480 Stunden bis 528 Stunden
- 37.69.6G †↔ Dauer der Behandlung mit einem herzkreislaufunterstützenden System, mit Pumpe, ohne Gasaustauschfunktion, intrakorporal, uni- und biventrikulär, von mehr als 528 Stunden bis 600 Stunden
- 37.69.6H †↔ Dauer der Behandlung mit einem herzkreislaufunterstützenden System, mit Pumpe, ohne Gasaustauschfunktion, intrakorporal, uni- und biventrikulär, von mehr als 600 Stunden bis 672 Stunden
- 37.69.6I †↔ Dauer der Behandlung mit einem herzkreislaufunterstützenden System, mit Pumpe, ohne Gasaustauschfunktion, intrakorporal, uni- und biventrikulär, von mehr als 672 Stunden bis 744 Stunden
- 37.69.6J †↔ Dauer der Behandlung mit einem herzkreislaufunterstützenden System, mit Pumpe, ohne Gasaustauschfunktion, intrakorporal, uni- und biventrikulär, von mehr als 744 Stunden bis 816 Stunden
- 37.69.6K †↔ Dauer der Behandlung mit einem herzkreislaufunterstützenden System, mit Pumpe, ohne Gasaustauschfunktion, intrakorporal, uni- und biventrikulär, von mehr als 816 Stunden bis 888 Stunden
- 37.69.6L †↔ Dauer der Behandlung mit einem herzkreislaufunterstützenden System, mit Pumpe, ohne Gasaustauschfunktion, intrakorporal, uni- und biventrikulär, von mehr als 888 Stunden bis 960 Stunden
- 37.69.6M †↔ Dauer der Behandlung mit einem herzkreislaufunterstützenden System, mit Pumpe, ohne Gasaustauschfunktion, intrakorporal, uni- und biventrikulär, von mehr als 960 Stunden bis 1032 Stunden
- 37.69.6N †↔ Dauer der Behandlung mit einem herzkreislaufunterstützenden System, mit Pumpe, ohne Gasaustauschfunktion, intrakorporal, uni- und biventrikulär, von mehr als 1032 Stunden

## Prozedur A05-11

- 99.B7.15 †↔ Intensivmedizinische Komplexbehandlung, 553 bis 828 Aufwandspunkte
- 99.B7.16 †↔ Intensivmedizinische Komplexbehandlung, 829 bis 1104 Aufwandspunkte
- 99.B7.17 †↔ Intensivmedizinische Komplexbehandlung, 1105 bis 1380 Aufwandspunkte
- 99.B7.18 †↔ Intensivmedizinische Komplexbehandlung, 1381 bis 1656 Aufwandspunkte
- 99.B7.1A †↔ Intensivmedizinische Komplexbehandlung, 1657 bis 1932 Aufwandspunkte
- 99.B7.1B †↔ Intensivmedizinische Komplexbehandlung, 1933 bis 2208 Aufwandspunkte
- 99.B7.1C †↔ Intensivmedizinische Komplexbehandlung, 2209 bis 2484 Aufwandspunkte
- 99.B7.1D †↔ Intensivmedizinische Komplexbehandlung, 2485 bis 2760 Aufwandspunkte
- 99.B7.1E †↔ Intensivmedizinische Komplexbehandlung, 2761 bis 3220 Aufwandspunkte
- 99.B7.1F †↔ Intensivmedizinische Komplexbehandlung, 3221 bis 3680 Aufwandspunkte
- 99.B7.1G †↔ Intensivmedizinische Komplexbehandlung, 3681 bis 4600 Aufwandspunkte
- 99.B7.1H †↔ Intensivmedizinische Komplexbehandlung, 4601 bis 5520 Aufwandspunkte

|  |  |
|--|--|
| 99.B7.1I †↔ Intensivmedizinische Komplexbehandlung, 5521 bis 7360 Aufwandspunkte                                 | 99.B7.4P †↔ Intensivmedizinische Komplexbehandlung im Kindesalter (Basisprozedur), 11761 bis 13720 Aufwandspunkte      |
| 99.B7.1J †↔ Intensivmedizinische Komplexbehandlung, 7361 bis 9200 Aufwandspunkte                                 | 99.B7.4Q †↔ Intensivmedizinische Komplexbehandlung im Kindesalter (Basisprozedur), 13721 bis 16660 Aufwandspunkte      |
| 99.B7.1K †↔ Intensivmedizinische Komplexbehandlung, 9201 bis 11040 Aufwandspunkte                                | 99.B7.4R †↔ Intensivmedizinische Komplexbehandlung im Kindesalter (Basisprozedur), 16661 bis 19600 Aufwandspunkte      |
| 99.B7.1L †↔ Intensivmedizinische Komplexbehandlung, 11041 bis 13800 Aufwandspunkte                               | 99.B7.4S †↔ Intensivmedizinische Komplexbehandlung im Kindesalter (Basisprozedur), 19601 und mehr Aufwandspunkte       |
| 99.B7.1M †↔ Intensivmedizinische Komplexbehandlung, 13801 bis 16560 Aufwandspunkte                               | 99.B7.55 †↔ Intensivmedizinische Komplexbehandlung im Neugeborenenalter (Basisprozedur), 393 bis 588 Aufwandspunkte    |
| 99.B7.1N †↔ Intensivmedizinische Komplexbehandlung, 16561 bis 19320 Aufwandspunkte                               | 99.B7.56 †↔ Intensivmedizinische Komplexbehandlung im Neugeborenenalter (Basisprozedur), 589 bis 784 Aufwandspunkte    |
| 99.B7.1O †↔ Intensivmedizinische Komplexbehandlung, 19321 und mehr Aufwandspunkte                                | 99.B7.57 †↔ Intensivmedizinische Komplexbehandlung im Neugeborenenalter (Basisprozedur), 785 bis 980 Aufwandspunkte    |
| 99.B7.45 †↔ Intensivmedizinische Komplexbehandlung im Kindesalter (Basisprozedur), 393 bis 588 Aufwandspunkte    | 99.B7.58 †↔ Intensivmedizinische Komplexbehandlung im Neugeborenenalter (Basisprozedur), 981 bis 1176 Aufwandspunkte   |
| 99.B7.46 †↔ Intensivmedizinische Komplexbehandlung im Kindesalter (Basisprozedur), 589 bis 784 Aufwandspunkte    | 99.B7.5A †↔ Intensivmedizinische Komplexbehandlung im Neugeborenenalter (Basisprozedur), 1177 bis 1470 Aufwandspunkte  |
| 99.B7.47 †↔ Intensivmedizinische Komplexbehandlung im Kindesalter (Basisprozedur), 785 bis 980 Aufwandspunkte    | 99.B7.5B †↔ Intensivmedizinische Komplexbehandlung im Neugeborenenalter (Basisprozedur), 1471 bis 1764 Aufwandspunkte  |
| 99.B7.48 †↔ Intensivmedizinische Komplexbehandlung im Kindesalter (Basisprozedur), 981 bis 1176 Aufwandspunkte   | 99.B7.5C †↔ Intensivmedizinische Komplexbehandlung im Neugeborenenalter (Basisprozedur), 1765 bis 2058 Aufwandspunkte  |
| 99.B7.4A †↔ Intensivmedizinische Komplexbehandlung im Kindesalter (Basisprozedur), 1177 bis 1470 Aufwandspunkte  | 99.B7.5D †↔ Intensivmedizinische Komplexbehandlung im Neugeborenenalter (Basisprozedur), 2059 bis 2352 Aufwandspunkte  |
| 99.B7.4B †↔ Intensivmedizinische Komplexbehandlung im Kindesalter (Basisprozedur), 1471 bis 1764 Aufwandspunkte  | 99.B7.5E †↔ Intensivmedizinische Komplexbehandlung im Neugeborenenalter (Basisprozedur), 2353 bis 2646 Aufwandspunkte  |
| 99.B7.4C †↔ Intensivmedizinische Komplexbehandlung im Kindesalter (Basisprozedur), 1765 bis 2058 Aufwandspunkte  | 99.B7.5F †↔ Intensivmedizinische Komplexbehandlung im Neugeborenenalter (Basisprozedur), 2647 bis 2940 Aufwandspunkte  |
| 99.B7.4D †↔ Intensivmedizinische Komplexbehandlung im Kindesalter (Basisprozedur), 2059 bis 2352 Aufwandspunkte  | 99.B7.5G †↔ Intensivmedizinische Komplexbehandlung im Neugeborenenalter (Basisprozedur), 2941 bis 3430 Aufwandspunkte  |
| 99.B7.4E †↔ Intensivmedizinische Komplexbehandlung im Kindesalter (Basisprozedur), 2353 bis 2646 Aufwandspunkte  | 99.B7.5H †↔ Intensivmedizinische Komplexbehandlung im Neugeborenenalter (Basisprozedur), 3431 bis 3920 Aufwandspunkte  |
| 99.B7.4F †↔ Intensivmedizinische Komplexbehandlung im Kindesalter (Basisprozedur), 2647 bis 2940 Aufwandspunkte  | 99.B7.5I †↔ Intensivmedizinische Komplexbehandlung im Neugeborenenalter (Basisprozedur), 3921 bis 4410 Aufwandspunkte  |
| 99.B7.4G †↔ Intensivmedizinische Komplexbehandlung im Kindesalter (Basisprozedur), 2941 bis 3430 Aufwandspunkte  | 99.B7.5J †↔ Intensivmedizinische Komplexbehandlung im Neugeborenenalter (Basisprozedur), 4411 bis 4900 Aufwandspunkte  |
| 99.B7.4H †↔ Intensivmedizinische Komplexbehandlung im Kindesalter (Basisprozedur), 3431 bis 3920 Aufwandspunkte  | 99.B7.5K †↔ Intensivmedizinische Komplexbehandlung im Neugeborenenalter (Basisprozedur), 4901 bis 5880 Aufwandspunkte  |
| 99.B7.4I †↔ Intensivmedizinische Komplexbehandlung im Kindesalter (Basisprozedur), 3921 bis 4410 Aufwandspunkte  | 99.B7.5L †↔ Intensivmedizinische Komplexbehandlung im Neugeborenenalter (Basisprozedur), 5881 bis 6860 Aufwandspunkte  |
| 99.B7.4J †↔ Intensivmedizinische Komplexbehandlung im Kindesalter (Basisprozedur), 4411 bis 4900 Aufwandspunkte  | 99.B7.5M †↔ Intensivmedizinische Komplexbehandlung im Neugeborenenalter (Basisprozedur), 6861 bis 7840 Aufwandspunkte  |
| 99.B7.4K †↔ Intensivmedizinische Komplexbehandlung im Kindesalter (Basisprozedur), 4901 bis 5880 Aufwandspunkte  | 99.B7.5N †↔ Intensivmedizinische Komplexbehandlung im Neugeborenenalter (Basisprozedur), 7841 bis 9800 Aufwandspunkte  |
| 99.B7.4L †↔ Intensivmedizinische Komplexbehandlung im Kindesalter (Basisprozedur), 5881 bis 6860 Aufwandspunkte  | 99.B7.5O †↔ Intensivmedizinische Komplexbehandlung im Neugeborenenalter (Basisprozedur), 9801 bis 11760 Aufwandspunkte |
| 99.B7.4M †↔ Intensivmedizinische Komplexbehandlung im Kindesalter (Basisprozedur), 6861 bis 7840 Aufwandspunkte  |  |
| 99.B7.4N †↔ Intensivmedizinische Komplexbehandlung im Kindesalter (Basisprozedur), 7841 bis 9800 Aufwandspunkte  |  |
| 99.B7.4O †↔ Intensivmedizinische Komplexbehandlung im Kindesalter (Basisprozedur), 9801 bis 11760 Aufwandspunkte |  |

|             |   |             |   |
|-------------|---|-------------|---|
| 99.B7.5P †↔ | Intensivmedizinische Komplexbehandlung im Neugeborenenalter (Basisprozedur), 11761 bis 13720 Aufwandspunkte | 99.B7.5R †↔ | Intensivmedizinische Komplexbehandlung im Neugeborenenalter (Basisprozedur), 16661 bis 19600 Aufwandspunkte |
| 99.B7.5Q †↔ | Intensivmedizinische Komplexbehandlung im Neugeborenenalter (Basisprozedur), 13721 bis 16660 Aufwandspunkte | 99.B7.5S †↔ | Intensivmedizinische Komplexbehandlung im Neugeborenenalter (Basisprozedur), 19601 und mehr Aufwandspunkte  |

### Prozedur A05-2

|         |                                   |         |   |
|---------|-----------------------------------|---------|---|
| 33.50 ↔ | Lungentransplantation, n.n.bez.   | 33.53 ↔ | Lungen-Retransplantation während desselben stationären Aufenthaltes |
| 33.51 ↔ | Einseitige Lungentransplantation  |         |   |
| 33.52 ↔ | Beidseitige Lungentransplantation |         |   |

### Prozedur A05-3

|         |  |         |   |
|---------|--|---------|---|
| 84.92 ↔ | Trennung von eineiigen siamesischen Zwillingen | 84.93 ↔ | Trennung von zweieiigen siamesischen Zwillingen |
|---------|--|---------|---|

### Prozedur A05-4

|             |   |             |   |
|-------------|---|-------------|---|
| 99.B7.18 †↔ | Intensivmedizinische Komplexbehandlung, 1381 bis 1656 Aufwandspunkte                                | 99.B7.4G †↔ | Intensivmedizinische Komplexbehandlung im Kindesalter (Basisprozedur), 2941 bis 3430 Aufwandspunkte       |
| 99.B7.1A †↔ | Intensivmedizinische Komplexbehandlung, 1657 bis 1932 Aufwandspunkte                                | 99.B7.4H †↔ | Intensivmedizinische Komplexbehandlung im Kindesalter (Basisprozedur), 3431 bis 3920 Aufwandspunkte       |
| 99.B7.1B †↔ | Intensivmedizinische Komplexbehandlung, 1933 bis 2208 Aufwandspunkte                                | 99.B7.4I †↔ | Intensivmedizinische Komplexbehandlung im Kindesalter (Basisprozedur), 3921 bis 4410 Aufwandspunkte       |
| 99.B7.1C †↔ | Intensivmedizinische Komplexbehandlung, 2209 bis 2484 Aufwandspunkte                                | 99.B7.4J †↔ | Intensivmedizinische Komplexbehandlung im Kindesalter (Basisprozedur), 4411 bis 4900 Aufwandspunkte       |
| 99.B7.1D †↔ | Intensivmedizinische Komplexbehandlung, 2485 bis 2760 Aufwandspunkte                                | 99.B7.4K †↔ | Intensivmedizinische Komplexbehandlung im Kindesalter (Basisprozedur), 4901 bis 5880 Aufwandspunkte       |
| 99.B7.1E †↔ | Intensivmedizinische Komplexbehandlung, 2761 bis 3220 Aufwandspunkte                                | 99.B7.4L †↔ | Intensivmedizinische Komplexbehandlung im Kindesalter (Basisprozedur), 5881 bis 6860 Aufwandspunkte       |
| 99.B7.1F †↔ | Intensivmedizinische Komplexbehandlung, 3221 bis 3680 Aufwandspunkte                                | 99.B7.4M †↔ | Intensivmedizinische Komplexbehandlung im Kindesalter (Basisprozedur), 6861 bis 7840 Aufwandspunkte       |
| 99.B7.1G †↔ | Intensivmedizinische Komplexbehandlung, 3681 bis 4600 Aufwandspunkte                                | 99.B7.4N †↔ | Intensivmedizinische Komplexbehandlung im Kindesalter (Basisprozedur), 7841 bis 9800 Aufwandspunkte       |
| 99.B7.1H †↔ | Intensivmedizinische Komplexbehandlung, 4601 bis 5520 Aufwandspunkte                                | 99.B7.4O †↔ | Intensivmedizinische Komplexbehandlung im Kindesalter (Basisprozedur), 9801 bis 11760 Aufwandspunkte      |
| 99.B7.1I †↔ | Intensivmedizinische Komplexbehandlung, 5521 bis 7360 Aufwandspunkte                                | 99.B7.4P †↔ | Intensivmedizinische Komplexbehandlung im Kindesalter (Basisprozedur), 11761 bis 13720 Aufwandspunkte     |
| 99.B7.1J †↔ | Intensivmedizinische Komplexbehandlung, 7361 bis 9200 Aufwandspunkte                                | 99.B7.4Q †↔ | Intensivmedizinische Komplexbehandlung im Kindesalter (Basisprozedur), 13721 bis 16660 Aufwandspunkte     |
| 99.B7.1K †↔ | Intensivmedizinische Komplexbehandlung, 9201 bis 11040 Aufwandspunkte                               | 99.B7.4R †↔ | Intensivmedizinische Komplexbehandlung im Kindesalter (Basisprozedur), 16661 bis 19600 Aufwandspunkte     |
| 99.B7.1L †↔ | Intensivmedizinische Komplexbehandlung, 11041 bis 13800 Aufwandspunkte                              | 99.B7.4S †↔ | Intensivmedizinische Komplexbehandlung im Kindesalter (Basisprozedur), 19601 und mehr Aufwandspunkte      |
| 99.B7.1M †↔ | Intensivmedizinische Komplexbehandlung, 13801 bis 16560 Aufwandspunkte                              | 99.B7.5A †↔ | Intensivmedizinische Komplexbehandlung im Neugeborenenalter (Basisprozedur), 1177 bis 1470 Aufwandspunkte |
| 99.B7.1N †↔ | Intensivmedizinische Komplexbehandlung, 16561 bis 19320 Aufwandspunkte                              | 99.B7.5B †↔ | Intensivmedizinische Komplexbehandlung im Neugeborenenalter (Basisprozedur), 1471 bis 1764 Aufwandspunkte |
| 99.B7.1O †↔ | Intensivmedizinische Komplexbehandlung, 19321 und mehr Aufwandspunkte                               | 99.B7.5C †↔ | Intensivmedizinische Komplexbehandlung im Neugeborenenalter (Basisprozedur), 1765 bis 2058 Aufwandspunkte |
| 99.B7.4A †↔ | Intensivmedizinische Komplexbehandlung im Kindesalter (Basisprozedur), 1177 bis 1470 Aufwandspunkte |             |   |
| 99.B7.4B †↔ | Intensivmedizinische Komplexbehandlung im Kindesalter (Basisprozedur), 1471 bis 1764 Aufwandspunkte |             |   |
| 99.B7.4C †↔ | Intensivmedizinische Komplexbehandlung im Kindesalter (Basisprozedur), 1765 bis 2058 Aufwandspunkte |             |   |
| 99.B7.4D †↔ | Intensivmedizinische Komplexbehandlung im Kindesalter (Basisprozedur), 2059 bis 2352 Aufwandspunkte |             |   |
| 99.B7.4E †↔ | Intensivmedizinische Komplexbehandlung im Kindesalter (Basisprozedur), 2353 bis 2646 Aufwandspunkte |             |   |
| 99.B7.4F †↔ | Intensivmedizinische Komplexbehandlung im Kindesalter (Basisprozedur), 2647 bis 2940 Aufwandspunkte |             |   |

- 99.B7.5D †↔ Intensivmedizinische Komplexbehandlung im Neugeborenenalter (Basisprozedur), 2059 bis 2352 Aufwandspunkte
- 99.B7.5E †↔ Intensivmedizinische Komplexbehandlung im Neugeborenenalter (Basisprozedur), 2353 bis 2646 Aufwandspunkte
- 99.B7.5F †↔ Intensivmedizinische Komplexbehandlung im Neugeborenenalter (Basisprozedur), 2647 bis 2940 Aufwandspunkte
- 99.B7.5G †↔ Intensivmedizinische Komplexbehandlung im Neugeborenenalter (Basisprozedur), 2941 bis 3430 Aufwandspunkte
- 99.B7.5H †↔ Intensivmedizinische Komplexbehandlung im Neugeborenenalter (Basisprozedur), 3431 bis 3920 Aufwandspunkte
- 99.B7.5I †↔ Intensivmedizinische Komplexbehandlung im Neugeborenenalter (Basisprozedur), 3921 bis 4410 Aufwandspunkte
- 99.B7.5J †↔ Intensivmedizinische Komplexbehandlung im Neugeborenenalter (Basisprozedur), 4411 bis 4900 Aufwandspunkte
- 99.B7.5K †↔ Intensivmedizinische Komplexbehandlung im Neugeborenenalter (Basisprozedur), 4901 bis 5880 Aufwandspunkte
- 99.B7.5L †↔ Intensivmedizinische Komplexbehandlung im Neugeborenenalter (Basisprozedur), 5881 bis 6860 Aufwandspunkte
- 99.B7.5M †↔ Intensivmedizinische Komplexbehandlung im Neugeborenenalter (Basisprozedur), 6861 bis 7840 Aufwandspunkte
- 99.B7.5N †↔ Intensivmedizinische Komplexbehandlung im Neugeborenenalter (Basisprozedur), 7841 bis 9800 Aufwandspunkte
- 99.B7.5O †↔ Intensivmedizinische Komplexbehandlung im Neugeborenenalter (Basisprozedur), 9801 bis 11760 Aufwandspunkte
- 99.B7.5P †↔ Intensivmedizinische Komplexbehandlung im Neugeborenenalter (Basisprozedur), 11761 bis 13720 Aufwandspunkte
- 99.B7.5Q †↔ Intensivmedizinische Komplexbehandlung im Neugeborenenalter (Basisprozedur), 13721 bis 16660 Aufwandspunkte
- 99.B7.5R †↔ Intensivmedizinische Komplexbehandlung im Neugeborenenalter (Basisprozedur), 16661 bis 19600 Aufwandspunkte
- 99.B7.5S †↔ Intensivmedizinische Komplexbehandlung im Neugeborenenalter (Basisprozedur), 19601 und mehr Aufwandspunkte

### Prozedur A05-5

- 99.B7.48 †↔ Intensivmedizinische Komplexbehandlung im Kindesalter (Basisprozedur), 981 bis 1176 Aufwandspunkte
- 99.B7.4A †↔ Intensivmedizinische Komplexbehandlung im Kindesalter (Basisprozedur), 1177 bis 1470 Aufwandspunkte
- 99.B7.4B †↔ Intensivmedizinische Komplexbehandlung im Kindesalter (Basisprozedur), 1471 bis 1764 Aufwandspunkte
- 99.B7.4C †↔ Intensivmedizinische Komplexbehandlung im Kindesalter (Basisprozedur), 1765 bis 2058 Aufwandspunkte
- 99.B7.4D †↔ Intensivmedizinische Komplexbehandlung im Kindesalter (Basisprozedur), 2059 bis 2352 Aufwandspunkte
- 99.B7.4E †↔ Intensivmedizinische Komplexbehandlung im Kindesalter (Basisprozedur), 2353 bis 2646 Aufwandspunkte
- 99.B7.4F †↔ Intensivmedizinische Komplexbehandlung im Kindesalter (Basisprozedur), 2647 bis 2940 Aufwandspunkte
- 99.B7.4G †↔ Intensivmedizinische Komplexbehandlung im Kindesalter (Basisprozedur), 2941 bis 3430 Aufwandspunkte
- 99.B7.4H †↔ Intensivmedizinische Komplexbehandlung im Kindesalter (Basisprozedur), 3431 bis 3920 Aufwandspunkte
- 99.B7.4I †↔ Intensivmedizinische Komplexbehandlung im Kindesalter (Basisprozedur), 3921 bis 4410 Aufwandspunkte
- 99.B7.4J †↔ Intensivmedizinische Komplexbehandlung im Kindesalter (Basisprozedur), 4411 bis 4900 Aufwandspunkte
- 99.B7.4K †↔ Intensivmedizinische Komplexbehandlung im Kindesalter (Basisprozedur), 4901 bis 5880 Aufwandspunkte
- 99.B7.4L †↔ Intensivmedizinische Komplexbehandlung im Kindesalter (Basisprozedur), 5881 bis 6860 Aufwandspunkte
- 99.B7.4M †↔ Intensivmedizinische Komplexbehandlung im Kindesalter (Basisprozedur), 6861 bis 7840 Aufwandspunkte
- 99.B7.4N †↔ Intensivmedizinische Komplexbehandlung im Kindesalter (Basisprozedur), 7841 bis 9800 Aufwandspunkte
- 99.B7.4O †↔ Intensivmedizinische Komplexbehandlung im Kindesalter (Basisprozedur), 9801 bis 11760 Aufwandspunkte
- 99.B7.4P †↔ Intensivmedizinische Komplexbehandlung im Kindesalter (Basisprozedur), 11761 bis 13720 Aufwandspunkte
- 99.B7.4Q †↔ Intensivmedizinische Komplexbehandlung im Kindesalter (Basisprozedur), 13721 bis 16660 Aufwandspunkte
- 99.B7.4R †↔ Intensivmedizinische Komplexbehandlung im Kindesalter (Basisprozedur), 16661 bis 19600 Aufwandspunkte
- 99.B7.4S †↔ Intensivmedizinische Komplexbehandlung im Kindesalter (Basisprozedur), 19601 und mehr Aufwandspunkte
- 99.B7.58 †↔ Intensivmedizinische Komplexbehandlung im Neugeborenenalter (Basisprozedur), 981 bis 1176 Aufwandspunkte
- 99.B7.5A †↔ Intensivmedizinische Komplexbehandlung im Neugeborenenalter (Basisprozedur), 1177 bis 1470 Aufwandspunkte
- 99.B7.5B †↔ Intensivmedizinische Komplexbehandlung im Neugeborenenalter (Basisprozedur), 1471 bis 1764 Aufwandspunkte
- 99.B7.5C †↔ Intensivmedizinische Komplexbehandlung im Neugeborenenalter (Basisprozedur), 1765 bis 2058 Aufwandspunkte
- 99.B7.5D †↔ Intensivmedizinische Komplexbehandlung im Neugeborenenalter (Basisprozedur), 2059 bis 2352 Aufwandspunkte
- 99.B7.5E †↔ Intensivmedizinische Komplexbehandlung im Neugeborenenalter (Basisprozedur), 2353 bis 2646 Aufwandspunkte
- 99.B7.5F †↔ Intensivmedizinische Komplexbehandlung im Neugeborenenalter (Basisprozedur), 2647 bis 2940 Aufwandspunkte
- 99.B7.5G †↔ Intensivmedizinische Komplexbehandlung im Neugeborenenalter (Basisprozedur), 2941 bis 3430 Aufwandspunkte

- 99.B7.5H †↔ Intensivmedizinische Komplexbehandlung im Neugeborenenalter (Basisprozedur), 3431 bis 3920 Aufwandspunkte
- 99.B7.5I †↔ Intensivmedizinische Komplexbehandlung im Neugeborenenalter (Basisprozedur), 3921 bis 4410 Aufwandspunkte
- 99.B7.5J †↔ Intensivmedizinische Komplexbehandlung im Neugeborenenalter (Basisprozedur), 4411 bis 4900 Aufwandspunkte
- 99.B7.5K †↔ Intensivmedizinische Komplexbehandlung im Neugeborenenalter (Basisprozedur), 4901 bis 5880 Aufwandspunkte
- 99.B7.5L †↔ Intensivmedizinische Komplexbehandlung im Neugeborenenalter (Basisprozedur), 5881 bis 6860 Aufwandspunkte
- 99.B7.5M †↔ Intensivmedizinische Komplexbehandlung im Neugeborenenalter (Basisprozedur), 6861 bis 7840 Aufwandspunkte
- 99.B7.5N †↔ Intensivmedizinische Komplexbehandlung im Neugeborenenalter (Basisprozedur), 7841 bis 9800 Aufwandspunkte
- 99.B7.5O †↔ Intensivmedizinische Komplexbehandlung im Neugeborenenalter (Basisprozedur), 9801 bis 11760 Aufwandspunkte
- 99.B7.5P †↔ Intensivmedizinische Komplexbehandlung im Neugeborenenalter (Basisprozedur), 11761 bis 13720 Aufwandspunkte
- 99.B7.5Q †↔ Intensivmedizinische Komplexbehandlung im Neugeborenenalter (Basisprozedur), 13721 bis 16660 Aufwandspunkte
- 99.B7.5R †↔ Intensivmedizinische Komplexbehandlung im Neugeborenenalter (Basisprozedur), 16661 bis 19600 Aufwandspunkte
- 99.B7.5S †↔ Intensivmedizinische Komplexbehandlung im Neugeborenenalter (Basisprozedur), 19601 und mehr Aufwandspunkte

### Prozedur A05-6

- 99.B8.45 †↔ IMC-Komplexbehandlung im Kindesalter, 393 bis 588 Aufwandspunkte
- 99.B8.46 †↔ IMC-Komplexbehandlung im Kindesalter, 589 bis 784 Aufwandspunkte
- 99.B8.47 †↔ IMC-Komplexbehandlung im Kindesalter, 785 bis 980 Aufwandspunkte
- 99.B8.48 †↔ IMC-Komplexbehandlung im Kindesalter, 981 bis 1176 Aufwandspunkte
- 99.B8.4A †↔ IMC-Komplexbehandlung im Kindesalter, 1177 bis 1470 Aufwandspunkte
- 99.B8.4B †↔ IMC-Komplexbehandlung im Kindesalter, 1471 bis 1764 Aufwandspunkte
- 99.B8.4C †↔ IMC-Komplexbehandlung im Kindesalter, 1765 bis 2058 Aufwandspunkte
- 99.B8.4D †↔ IMC-Komplexbehandlung im Kindesalter, 2059 bis 2352 Aufwandspunkte
- 99.B8.4E †↔ IMC-Komplexbehandlung im Kindesalter, 2353 bis 2646 Aufwandspunkte
- 99.B8.4F †↔ IMC-Komplexbehandlung im Kindesalter, 2647 bis 2940 Aufwandspunkte
- 99.B8.4G †↔ IMC-Komplexbehandlung im Kindesalter, 2941 bis 3430 Aufwandspunkte
- 99.B8.4H †↔ IMC-Komplexbehandlung im Kindesalter, 3431 bis 3920 Aufwandspunkte
- 99.B8.4I †↔ IMC-Komplexbehandlung im Kindesalter, 3921 bis 4410 Aufwandspunkte
- 99.B8.4J †↔ IMC-Komplexbehandlung im Kindesalter, 4411 bis 4900 Aufwandspunkte
- 99.B8.4K †↔ IMC-Komplexbehandlung im Kindesalter, 4901 bis 5880 Aufwandspunkte
- 99.B8.4L †↔ IMC-Komplexbehandlung im Kindesalter, 5881 bis 6860 Aufwandspunkte
- 99.B8.4M †↔ IMC-Komplexbehandlung im Kindesalter, 6861 bis 7840 Aufwandspunkte
- 99.B8.4N †↔ IMC-Komplexbehandlung im Kindesalter, 7841 bis 9800 Aufwandspunkte
- 99.B8.4O †↔ IMC-Komplexbehandlung im Kindesalter, 9801 bis 11760 Aufwandspunkte
- 99.B8.4P †↔ IMC-Komplexbehandlung im Kindesalter, 11761 bis 13720 Aufwandspunkte
- 99.B8.4Q †↔ IMC-Komplexbehandlung im Kindesalter, 13721 bis 16660 Aufwandspunkte
- 99.B8.4R †↔ IMC-Komplexbehandlung im Kindesalter, 16661 bis 19600 Aufwandspunkte
- 99.B8.4S †↔ IMC-Komplexbehandlung im Kindesalter, 19601 und mehr Aufwandspunkte
- 99.B8.55 †↔ IMC-Komplexbehandlung im Neugeborenenalter, 393 bis 588 Aufwandspunkte
- 99.B8.56 †↔ IMC-Komplexbehandlung im Neugeborenenalter, 589 bis 784 Aufwandspunkte
- 99.B8.57 †↔ IMC-Komplexbehandlung im Neugeborenenalter, 785 bis 980 Aufwandspunkte
- 99.B8.58 †↔ IMC-Komplexbehandlung im Neugeborenenalter, 981 bis 1176 Aufwandspunkte
- 99.B8.5A †↔ IMC-Komplexbehandlung im Neugeborenenalter, 1177 bis 1470 Aufwandspunkte
- 99.B8.5B †↔ IMC-Komplexbehandlung im Neugeborenenalter, 1471 bis 1764 Aufwandspunkte
- 99.B8.5C †↔ IMC-Komplexbehandlung im Neugeborenenalter, 1765 bis 2058 Aufwandspunkte
- 99.B8.5D †↔ IMC-Komplexbehandlung im Neugeborenenalter, 2059 bis 2352 Aufwandspunkte
- 99.B8.5E †↔ IMC-Komplexbehandlung im Neugeborenenalter, 2353 bis 2646 Aufwandspunkte
- 99.B8.5F †↔ IMC-Komplexbehandlung im Neugeborenenalter, 2647 bis 2940 Aufwandspunkte
- 99.B8.5G †↔ IMC-Komplexbehandlung im Neugeborenenalter, 2941 bis 3430 Aufwandspunkte
- 99.B8.5H †↔ IMC-Komplexbehandlung im Neugeborenenalter, 3431 bis 3920 Aufwandspunkte
- 99.B8.5I †↔ IMC-Komplexbehandlung im Neugeborenenalter, 3921 bis 4410 Aufwandspunkte
- 99.B8.5J †↔ IMC-Komplexbehandlung im Neugeborenenalter, 4411 bis 4900 Aufwandspunkte
- 99.B8.5K †↔ IMC-Komplexbehandlung im Neugeborenenalter, 4901 bis 5880 Aufwandspunkte
- 99.B8.5L †↔ IMC-Komplexbehandlung im Neugeborenenalter, 5881 bis 6860 Aufwandspunkte
- 99.B8.5M †↔ IMC-Komplexbehandlung im Neugeborenenalter, 6861 bis 7840 Aufwandspunkte
- 99.B8.5N †↔ IMC-Komplexbehandlung im Neugeborenenalter, 7841 bis 9800 Aufwandspunkte
- 99.B8.5O †↔ IMC-Komplexbehandlung im Neugeborenenalter, 9801 bis 11760 Aufwandspunkte
- 99.B8.5P †↔ IMC-Komplexbehandlung im Neugeborenenalter, 11761 bis 13720 Aufwandspunkte
- 99.B8.5Q †↔ IMC-Komplexbehandlung im Neugeborenenalter, 13721 bis 16660 Aufwandspunkte
- 99.B8.5R †↔ IMC-Komplexbehandlung im Neugeborenenalter, 16661 bis 19600 Aufwandspunkte
- 99.B8.5S †↔ IMC-Komplexbehandlung im Neugeborenenalter, 19601 und mehr Aufwandspunkte

**Prozedur A05-7**

|  |  |
|--|--|
| 99.B7.17 †↔ Intensivmedizinische Komplexbehandlung, 1105 bis 1380 Aufwandspunkte | 99.B7.1H †↔ Intensivmedizinische Komplexbehandlung, 4601 bis 5520 Aufwandspunkte   |
| 99.B7.18 †↔ Intensivmedizinische Komplexbehandlung, 1381 bis 1656 Aufwandspunkte | 99.B7.1I †↔ Intensivmedizinische Komplexbehandlung, 5521 bis 7360 Aufwandspunkte   |
| 99.B7.1A †↔ Intensivmedizinische Komplexbehandlung, 1657 bis 1932 Aufwandspunkte | 99.B7.1J †↔ Intensivmedizinische Komplexbehandlung, 7361 bis 9200 Aufwandspunkte   |
| 99.B7.1B †↔ Intensivmedizinische Komplexbehandlung, 1933 bis 2208 Aufwandspunkte | 99.B7.1K †↔ Intensivmedizinische Komplexbehandlung, 9201 bis 11040 Aufwandspunkte  |
| 99.B7.1C †↔ Intensivmedizinische Komplexbehandlung, 2209 bis 2484 Aufwandspunkte | 99.B7.1L †↔ Intensivmedizinische Komplexbehandlung, 11041 bis 13800 Aufwandspunkte |
| 99.B7.1D †↔ Intensivmedizinische Komplexbehandlung, 2485 bis 2760 Aufwandspunkte | 99.B7.1M †↔ Intensivmedizinische Komplexbehandlung, 13801 bis 16560 Aufwandspunkte |
| 99.B7.1E †↔ Intensivmedizinische Komplexbehandlung, 2761 bis 3220 Aufwandspunkte | 99.B7.1N †↔ Intensivmedizinische Komplexbehandlung, 16561 bis 19320 Aufwandspunkte |
| 99.B7.1F †↔ Intensivmedizinische Komplexbehandlung, 3221 bis 3680 Aufwandspunkte | 99.B7.1O †↔ Intensivmedizinische Komplexbehandlung, 19321 und mehr Aufwandspunkte  |
| 99.B7.1G †↔ Intensivmedizinische Komplexbehandlung, 3681 bis 4600 Aufwandspunkte |  |

**Prozedur A05-8**

|   |   |
|---|---|
| 99.B8.15 †↔ IMC-Komplexbehandlung des Erwachsenen, 553 bis 828 Aufwandspunkte   | 99.B8.1G †↔ IMC-Komplexbehandlung des Erwachsenen, 3681 bis 4600 Aufwandspunkte   |
| 99.B8.16 †↔ IMC-Komplexbehandlung des Erwachsenen, 829 bis 1104 Aufwandspunkte  | 99.B8.1H †↔ IMC-Komplexbehandlung des Erwachsenen, 4601 bis 5520 Aufwandspunkte   |
| 99.B8.17 †↔ IMC-Komplexbehandlung des Erwachsenen, 1105 bis 1380 Aufwandspunkte | 99.B8.1I †↔ IMC-Komplexbehandlung des Erwachsenen, 5521 bis 7360 Aufwandspunkte   |
| 99.B8.18 †↔ IMC-Komplexbehandlung des Erwachsenen, 1381 bis 1656 Aufwandspunkte | 99.B8.1J †↔ IMC-Komplexbehandlung des Erwachsenen, 7361 bis 9200 Aufwandspunkte   |
| 99.B8.1A †↔ IMC-Komplexbehandlung des Erwachsenen, 1657 bis 1932 Aufwandspunkte | 99.B8.1K †↔ IMC-Komplexbehandlung des Erwachsenen, 9201 bis 11040 Aufwandspunkte  |
| 99.B8.1B †↔ IMC-Komplexbehandlung des Erwachsenen, 1933 bis 2208 Aufwandspunkte | 99.B8.1L †↔ IMC-Komplexbehandlung des Erwachsenen, 11041 bis 13800 Aufwandspunkte |
| 99.B8.1C †↔ IMC-Komplexbehandlung des Erwachsenen, 2209 bis 2484 Aufwandspunkte | 99.B8.1M †↔ IMC-Komplexbehandlung des Erwachsenen, 13801 bis 16560 Aufwandspunkte |
| 99.B8.1D †↔ IMC-Komplexbehandlung des Erwachsenen, 2485 bis 2760 Aufwandspunkte | 99.B8.1N †↔ IMC-Komplexbehandlung des Erwachsenen, 16561 bis 19320 Aufwandspunkte |
| 99.B8.1E †↔ IMC-Komplexbehandlung des Erwachsenen, 2761 bis 3220 Aufwandspunkte | 99.B8.1O †↔ IMC-Komplexbehandlung des Erwachsenen, 19321 und mehr Aufwandspunkte  |
| 99.B8.1F †↔ IMC-Komplexbehandlung des Erwachsenen, 3221 bis 3680 Aufwandspunkte |   |

**Prozedur A05-9**

|  |   |
|--|---|
| 55.69.00 ↔ Sonstige Nierentransplantation, n.n.bez.              | 55.69.40 ↔ Sonstige Nierentransplantation, Nieren- Retransplantation während desselben stationären Aufenthaltes |
| 55.69.10 ↔ Sonstige Nierentransplantation, allogene              |   |
| 55.69.20 ↔ Sonstige Nierentransplantation, syngene               |   |
| 55.69.30 ↔ Sonstige Nierentransplantation, En-bloc- Transplantat | 55.69.99 ↔ Sonstige Nierentransplantation, sonstige   |

**ADRG A06**

**Intensivmedizinische Komplexbehandlung > 2352/2484 Aufwandspunkte mit hochaufwendigen Konstellationen oder bestimmte komplexe Konstellationen oder intensivmedizinische Komplexbehandlung > 4410/4600 Aufwandspunkte oder IMCK > 4900/5520 Aufwandspunkte oder bestimmte IntK mit IMCK Aufwandspunkten**

Mindestens eine Prozedur in Tabelle A06-2 und Prozedur in Tabelle A06-3 oder mindestens eine Prozedur in Tabelle A06-4 und mindestens eine Prozedur in Tabelle A06-5 und mindestens eine Prozedur in Tabelle A06-6 oder Schwerste Verbrennungen oder (Vierzeitige komplexe OR-Prozeduren und Definition der DRG (A07A)) oder mindestens eine Prozedur in Tabelle A06-7 oder Prozedur in mindestens zwei der Tabellen A06-8, A06-9 oder Prozedur in mindestens zwei der Tabellen A06-10, A06-11



**DRG A06A**

**Intensivmedizinische Komplexbehandlung > 9200 Aufwandspunkte oder neurologische Frührehabilitation ab 70 Behandlungstage oder Implantation einer Herzpumpe, Transplantation von Leber, Lunge, Herz, Stammzelltransfusion oder Trennung von Siamesischen Zwillingen, mit schwersten Verbrennungen oder Alter < 16 Jahre**

(Mindestens eine Prozedur in Tabelle A06-12 oder mindestens eine Prozedur in Tabelle A06-13) und (Alter < 16 Jahre oder Diagnose in Tabelle A06-1 oder Prozedur in Tabelle A06-14)

**DRG A06B**

**Intensivmedizinische Komplexbehandlung > 5880/5520 Aufwandspunkte oder neurologische Frührehabilitation ab 70 Behandlungstage oder Implantation einer Herzpumpe, Transplantation von Leber, Lunge, Herz, Stammzelltransfusion oder Trennung von Siamesischen Zwillingen**

Mindestens eine Prozedur in Tabelle A06-12 oder mindestens eine Prozedur in Tabelle A06-13

**DRG A06C**

**Intensivmedizinische Komplexbehandlung > 2352/2484 Aufwandspunkte mit hochaufwendigen Konstellationen oder bestimmte IntK mit IMCK Aufwandspunkten oder intensivmedizinische Komplexbehandlung > 4410/4600 Aufwandspunkte oder IMCK > 4900/5520 Aufwandspunkte**

**Diagnose A06-1**

|        |   |        |   |
|--------|---|--------|---|
| T31.21 | Verbrennungen von 20-29 % der Körperoberfläche:<br>10-19 % Verbrennungen 3. Grades  | T31.64 | Verbrennungen von 60-69 % der Körperoberfläche:<br>40-49 % Verbrennungen 3. Grades                |
| T31.22 | Verbrennungen von 20-29 % der Körperoberfläche:<br>20-29 % Verbrennungen 3. Grades  | T31.65 | Verbrennungen von 60-69 % der Körperoberfläche:<br>50-59 % Verbrennungen 3. Grades                |
| T31.31 | Verbrennungen von 30-39 % der Körperoberfläche:<br>10-19 % Verbrennungen 3. Grades  | T31.66 | Verbrennungen von 60-69 % der Körperoberfläche:<br>60-69 % Verbrennungen 3. Grades                |
| T31.32 | Verbrennungen von 30-39 % der Körperoberfläche:<br>20-29 % Verbrennungen 3. Grades  | T31.70 | Verbrennungen von 70-79 % der Körperoberfläche:<br>Weniger als 10 % oder nicht näher bezeichneter |
| T31.33 | Verbrennungen von 30-39 % der Körperoberfläche:<br>30-39 % Verbrennungen 3. Grades  | T31.71 | Anteil von Verbrennungen 3. Grades<br>Verbrennungen von 70-79 % der Körperoberfläche:             |
| T31.40 | Verbrennungen von 40-49 % der Körperoberfläche:<br>Weniger als 10 % oder nicht näher bezeichneter<br>Anteil von Verbrennungen 3. Grades | T31.72 | 10-19 % Verbrennungen 3. Grades<br>Verbrennungen von 70-79 % der Körperoberfläche:                |
| T31.41 | Verbrennungen von 40-49 % der Körperoberfläche:<br>10-19 % Verbrennungen 3. Grades  | T31.73 | 20-29 % Verbrennungen 3. Grades<br>Verbrennungen von 70-79 % der Körperoberfläche:                |
| T31.42 | Verbrennungen von 40-49 % der Körperoberfläche:<br>20-29 % Verbrennungen 3. Grades  | T31.74 | 30-39 % Verbrennungen 3. Grades<br>Verbrennungen von 70-79 % der Körperoberfläche:                |
| T31.43 | Verbrennungen von 40-49 % der Körperoberfläche:<br>30-39 % Verbrennungen 3. Grades  | T31.75 | 40-49 % Verbrennungen 3. Grades<br>Verbrennungen von 70-79 % der Körperoberfläche:                |
| T31.44 | Verbrennungen von 40-49 % der Körperoberfläche:<br>40-49 % Verbrennungen 3. Grades  | T31.76 | 50-59 % Verbrennungen 3. Grades<br>Verbrennungen von 70-79 % der Körperoberfläche:                |
| T31.50 | Verbrennungen von 50-59 % der Körperoberfläche:<br>Weniger als 10 % oder nicht näher bezeichneter<br>Anteil von Verbrennungen 3. Grades | T31.77 | 60-69 % Verbrennungen 3. Grades<br>Verbrennungen von 70-79 % der Körperoberfläche:                |
| T31.51 | Verbrennungen von 50-59 % der Körperoberfläche:<br>10-19 % Verbrennungen 3. Grades  | T31.80 | 70-79 % Verbrennungen 3. Grades<br>Verbrennungen von 80-89 % der Körperoberfläche:                |
| T31.52 | Verbrennungen von 50-59 % der Körperoberfläche:<br>20-29 % Verbrennungen 3. Grades  | T31.81 | Weniger als 10 % oder nicht näher bezeichneter<br>Anteil von Verbrennungen 3. Grades              |
| T31.53 | Verbrennungen von 50-59 % der Körperoberfläche:<br>30-39 % Verbrennungen 3. Grades  | T31.82 | Verbrennungen von 80-89 % der Körperoberfläche:<br>10-19 % Verbrennungen 3. Grades                |
| T31.54 | Verbrennungen von 50-59 % der Körperoberfläche:<br>40-49 % Verbrennungen 3. Grades  | T31.83 | Verbrennungen von 80-89 % der Körperoberfläche:<br>20-29 % Verbrennungen 3. Grades                |
| T31.55 | Verbrennungen von 50-59 % der Körperoberfläche:<br>50-59 % Verbrennungen 3. Grades  | T31.84 | Verbrennungen von 80-89 % der Körperoberfläche:<br>30-39 % Verbrennungen 3. Grades                |
| T31.60 | Verbrennungen von 60-69 % der Körperoberfläche:<br>Weniger als 10 % oder nicht näher bezeichneter<br>Anteil von Verbrennungen 3. Grades | T31.85 | Verbrennungen von 80-89 % der Körperoberfläche:<br>40-49 % Verbrennungen 3. Grades                |
| T31.61 | Verbrennungen von 60-69 % der Körperoberfläche:<br>10-19 % Verbrennungen 3. Grades  | T31.86 | Verbrennungen von 80-89 % der Körperoberfläche:<br>50-59 % Verbrennungen 3. Grades                |
| T31.62 | Verbrennungen von 60-69 % der Körperoberfläche:<br>20-29 % Verbrennungen 3. Grades  | T31.87 | Verbrennungen von 80-89 % der Körperoberfläche:<br>60-69 % Verbrennungen 3. Grades                |
| T31.63 | Verbrennungen von 60-69 % der Körperoberfläche:<br>30-39 % Verbrennungen 3. Grades  | T31.88 | Verbrennungen von 80-89 % der Körperoberfläche:<br>70-79 % Verbrennungen 3. Grades                |
|        |   |        | Verbrennungen von 80-89 % der Körperoberfläche:<br>80-89 % Verbrennungen 3. Grades                |

|        |  |        |  |
|--------|--|--------|--|
| T31.90 | Verbrennungen von 90 % oder mehr der Körperoberfläche: Weniger als 10 % oder nicht näher bezeichneter Anteil von Verbrennungen 3. Grades | T32.62 | Verätzungen von 60-69 % der Körperoberfläche: 20-29 % Verätzungen 3. Grades  |
| T31.91 | Verbrennungen von 90 % oder mehr der Körperoberfläche: 10-19 % Verbrennungen 3. Grades   | T32.63 | Verätzungen von 60-69 % der Körperoberfläche: 30-39 % Verätzungen 3. Grades  |
| T31.92 | Verbrennungen von 90 % oder mehr der Körperoberfläche: 20-29 % Verbrennungen 3. Grades   | T32.64 | Verätzungen von 60-69 % der Körperoberfläche: 40-49 % Verätzungen 3. Grades  |
| T31.93 | Verbrennungen von 90 % oder mehr der Körperoberfläche: 30-39 % Verbrennungen 3. Grades   | T32.65 | Verätzungen von 60-69 % der Körperoberfläche: 50-59 % Verätzungen 3. Grades  |
| T31.94 | Verbrennungen von 90 % oder mehr der Körperoberfläche: 40-49 % Verbrennungen 3. Grades   | T32.66 | Verätzungen von 60-69 % der Körperoberfläche: 60-69 % Verätzungen 3. Grades  |
| T31.95 | Verbrennungen von 90 % oder mehr der Körperoberfläche: 50-59 % Verbrennungen 3. Grades   | T32.70 | Verätzungen von 70-79 % der Körperoberfläche: Weniger als 10 % oder nicht näher bezeichneter Anteil von Verätzungen 3. Grades        |
| T31.96 | Verbrennungen von 90 % oder mehr der Körperoberfläche: 60-69 % Verbrennungen 3. Grades   | T32.71 | Verätzungen von 70-79 % der Körperoberfläche: 10-19 % Verätzungen 3. Grades  |
| T31.97 | Verbrennungen von 90 % oder mehr der Körperoberfläche: 70-79 % Verbrennungen 3. Grades   | T32.72 | Verätzungen von 70-79 % der Körperoberfläche: 20-29 % Verätzungen 3. Grades  |
| T31.98 | Verbrennungen von 90 % oder mehr der Körperoberfläche: 80-89 % Verbrennungen 3. Grades   | T32.73 | Verätzungen von 70-79 % der Körperoberfläche: 30-39 % Verätzungen 3. Grades  |
| T31.99 | Verbrennungen von 90 % oder mehr der Körperoberfläche: 90 % oder mehr Verbrennungen 3. Grades  | T32.74 | Verätzungen von 70-79 % der Körperoberfläche: 40-49 % Verätzungen 3. Grades  |
| T32.21 | Verätzungen von 20-29 % der Körperoberfläche: 10-19 % Verätzungen 3. Grades  | T32.75 | Verätzungen von 70-79 % der Körperoberfläche: 50-59 % Verätzungen 3. Grades  |
| T32.22 | Verätzungen von 20-29 % der Körperoberfläche: 20-29 % Verätzungen 3. Grades  | T32.76 | Verätzungen von 70-79 % der Körperoberfläche: 60-69 % Verätzungen 3. Grades  |
| T32.31 | Verätzungen von 30-39 % der Körperoberfläche: 10-19 % Verätzungen 3. Grades  | T32.77 | Verätzungen von 70-79 % der Körperoberfläche: 70-79 % Verätzungen 3. Grades  |
| T32.32 | Verätzungen von 30-39 % der Körperoberfläche: 20-29 % Verätzungen 3. Grades  | T32.80 | Verätzungen von 80-89 % der Körperoberfläche: Weniger als 10 % oder nicht näher bezeichneter Anteil von Verätzungen 3. Grades        |
| T32.33 | Verätzungen von 30-39 % der Körperoberfläche: 30-39 % Verätzungen 3. Grades  | T32.81 | Verätzungen von 80-89 % der Körperoberfläche: 10-19 % Verätzungen 3. Grades  |
| T32.40 | Verätzungen von 40-49 % der Körperoberfläche: Weniger als 10 % oder nicht näher bezeichneter Anteil von Verätzungen 3. Grades            | T32.82 | Verätzungen von 80-89 % der Körperoberfläche: 20-29 % Verätzungen 3. Grades  |
| T32.41 | Verätzungen von 40-49 % der Körperoberfläche: 10-19 % Verätzungen 3. Grades  | T32.83 | Verätzungen von 80-89 % der Körperoberfläche: 30-39 % Verätzungen 3. Grades  |
| T32.42 | Verätzungen von 40-49 % der Körperoberfläche: 20-29 % Verätzungen 3. Grades  | T32.84 | Verätzungen von 80-89 % der Körperoberfläche: 40-49 % Verätzungen 3. Grades  |
| T32.43 | Verätzungen von 40-49 % der Körperoberfläche: 30-39 % Verätzungen 3. Grades  | T32.85 | Verätzungen von 80-89 % der Körperoberfläche: 50-59 % Verätzungen 3. Grades  |
| T32.44 | Verätzungen von 40-49 % der Körperoberfläche: 40-49 % Verätzungen 3. Grades  | T32.86 | Verätzungen von 80-89 % der Körperoberfläche: 60-69 % Verätzungen 3. Grades  |
| T32.50 | Verätzungen von 50-59 % der Körperoberfläche: Weniger als 10 % oder nicht näher bezeichneter Anteil von Verätzungen 3. Grades            | T32.87 | Verätzungen von 80-89 % der Körperoberfläche: 70-79 % Verätzungen 3. Grades  |
| T32.51 | Verätzungen von 50-59 % der Körperoberfläche: 10-19 % Verätzungen 3. Grades  | T32.88 | Verätzungen von 80-89 % der Körperoberfläche: 80-89 % Verätzungen 3. Grades  |
| T32.52 | Verätzungen von 50-59 % der Körperoberfläche: 20-29 % Verätzungen 3. Grades  | T32.90 | Verätzungen von 90 % oder mehr der Körperoberfläche: Weniger als 10 % oder nicht näher bezeichneter Anteil von Verätzungen 3. Grades |
| T32.53 | Verätzungen von 50-59 % der Körperoberfläche: 30-39 % Verätzungen 3. Grades  | T32.91 | Verätzungen von 90 % oder mehr der Körperoberfläche: 10-19 % Verätzungen 3. Grades   |
| T32.54 | Verätzungen von 50-59 % der Körperoberfläche: 40-49 % Verätzungen 3. Grades  | T32.92 | Verätzungen von 90 % oder mehr der Körperoberfläche: 20-29 % Verätzungen 3. Grades   |
| T32.55 | Verätzungen von 50-59 % der Körperoberfläche: 50-59 % Verätzungen 3. Grades  | T32.93 | Verätzungen von 90 % oder mehr der Körperoberfläche: 30-39 % Verätzungen 3. Grades   |
| T32.60 | Verätzungen von 60-69 % der Körperoberfläche: Weniger als 10 % oder nicht näher bezeichneter Anteil von Verätzungen 3. Grades            | T32.94 | Verätzungen von 90 % oder mehr der Körperoberfläche: 40-49 % Verätzungen 3. Grades   |
| T32.61 | Verätzungen von 60-69 % der Körperoberfläche: 10-19 % Verätzungen 3. Grades  | T32.95 | Verätzungen von 90 % oder mehr der Körperoberfläche: 50-59 % Verätzungen 3. Grades   |
|        |  | T32.96 | Verätzungen von 90 % oder mehr der Körperoberfläche: 60-69 % Verätzungen 3. Grades   |
|        |  | T32.97 | Verätzungen von 90 % oder mehr der Körperoberfläche: 70-79 % Verätzungen 3. Grades   |
|        |  | T32.98 | Verätzungen von 90 % oder mehr der Körperoberfläche: 80-89 % Verätzungen 3. Grades   |
|        |  | T32.99 | Verätzungen von 90 % oder mehr der Körperoberfläche: 90 % oder mehr Verätzungen 3. Grades  |

**Prozedur A06-10**

- 99.B7.1E †↔ Intensivmedizinische Komplexbehandlung, 2761 bis 3220 Aufwandspunkte
- 99.B7.1F †↔ Intensivmedizinische Komplexbehandlung, 3221 bis 3680 Aufwandspunkte
- 99.B7.1G †↔ Intensivmedizinische Komplexbehandlung, 3681 bis 4600 Aufwandspunkte
- 99.B7.1H †↔ Intensivmedizinische Komplexbehandlung, 4601 bis 5520 Aufwandspunkte
- 99.B7.1I †↔ Intensivmedizinische Komplexbehandlung, 5521 bis 7360 Aufwandspunkte
- 99.B7.1J †↔ Intensivmedizinische Komplexbehandlung, 7361 bis 9200 Aufwandspunkte
- 99.B7.1K †↔ Intensivmedizinische Komplexbehandlung, 9201 bis 11040 Aufwandspunkte
- 99.B7.1L †↔ Intensivmedizinische Komplexbehandlung, 11041 bis 13800 Aufwandspunkte
- 99.B7.1M †↔ Intensivmedizinische Komplexbehandlung, 13801 bis 16560 Aufwandspunkte
- 99.B7.1N †↔ Intensivmedizinische Komplexbehandlung, 16561 bis 19320 Aufwandspunkte
- 99.B7.1O †↔ Intensivmedizinische Komplexbehandlung, 19321 und mehr Aufwandspunkte
- 99.B7.4G †↔ Intensivmedizinische Komplexbehandlung im Kindesalter (Basisprozedur), 2941 bis 3430 Aufwandspunkte
- 99.B7.4H †↔ Intensivmedizinische Komplexbehandlung im Kindesalter (Basisprozedur), 3431 bis 3920 Aufwandspunkte
- 99.B7.4I †↔ Intensivmedizinische Komplexbehandlung im Kindesalter (Basisprozedur), 3921 bis 4410 Aufwandspunkte
- 99.B7.4J †↔ Intensivmedizinische Komplexbehandlung im Kindesalter (Basisprozedur), 4411 bis 4900 Aufwandspunkte
- 99.B7.4K †↔ Intensivmedizinische Komplexbehandlung im Kindesalter (Basisprozedur), 4901 bis 5880 Aufwandspunkte
- 99.B7.4L †↔ Intensivmedizinische Komplexbehandlung im Kindesalter (Basisprozedur), 5881 bis 6860 Aufwandspunkte
- 99.B7.4M †↔ Intensivmedizinische Komplexbehandlung im Kindesalter (Basisprozedur), 6861 bis 7840 Aufwandspunkte
- 99.B7.4N †↔ Intensivmedizinische Komplexbehandlung im Kindesalter (Basisprozedur), 7841 bis 9800 Aufwandspunkte
- 99.B7.4O †↔ Intensivmedizinische Komplexbehandlung im Kindesalter (Basisprozedur), 9801 bis 11760 Aufwandspunkte
- 99.B7.4P †↔ Intensivmedizinische Komplexbehandlung im Kindesalter (Basisprozedur), 11761 bis 13720 Aufwandspunkte
- 99.B7.4Q †↔ Intensivmedizinische Komplexbehandlung im Kindesalter (Basisprozedur), 13721 bis 16660 Aufwandspunkte
- 99.B7.4R †↔ Intensivmedizinische Komplexbehandlung im Kindesalter (Basisprozedur), 16661 bis 19600 Aufwandspunkte
- 99.B7.4S †↔ Intensivmedizinische Komplexbehandlung im Kindesalter (Basisprozedur), 19601 und mehr Aufwandspunkte
- 99.B7.5G †↔ Intensivmedizinische Komplexbehandlung im Neugeborenenalter (Basisprozedur), 2941 bis 3430 Aufwandspunkte
- 99.B7.5H †↔ Intensivmedizinische Komplexbehandlung im Neugeborenenalter (Basisprozedur), 3431 bis 3920 Aufwandspunkte
- 99.B7.5I †↔ Intensivmedizinische Komplexbehandlung im Neugeborenenalter (Basisprozedur), 3921 bis 4410 Aufwandspunkte
- 99.B7.5J †↔ Intensivmedizinische Komplexbehandlung im Neugeborenenalter (Basisprozedur), 4411 bis 4900 Aufwandspunkte
- 99.B7.5K †↔ Intensivmedizinische Komplexbehandlung im Neugeborenenalter (Basisprozedur), 4901 bis 5880 Aufwandspunkte
- 99.B7.5L †↔ Intensivmedizinische Komplexbehandlung im Neugeborenenalter (Basisprozedur), 5881 bis 6860 Aufwandspunkte
- 99.B7.5M †↔ Intensivmedizinische Komplexbehandlung im Neugeborenenalter (Basisprozedur), 6861 bis 7840 Aufwandspunkte
- 99.B7.5N †↔ Intensivmedizinische Komplexbehandlung im Neugeborenenalter (Basisprozedur), 7841 bis 9800 Aufwandspunkte
- 99.B7.5O †↔ Intensivmedizinische Komplexbehandlung im Neugeborenenalter (Basisprozedur), 9801 bis 11760 Aufwandspunkte
- 99.B7.5P †↔ Intensivmedizinische Komplexbehandlung im Neugeborenenalter (Basisprozedur), 11761 bis 13720 Aufwandspunkte
- 99.B7.5Q †↔ Intensivmedizinische Komplexbehandlung im Neugeborenenalter (Basisprozedur), 13721 bis 16660 Aufwandspunkte
- 99.B7.5R †↔ Intensivmedizinische Komplexbehandlung im Neugeborenenalter (Basisprozedur), 16661 bis 19600 Aufwandspunkte
- 99.B7.5S †↔ Intensivmedizinische Komplexbehandlung im Neugeborenenalter (Basisprozedur), 19601 und mehr Aufwandspunkte

**Prozedur A06-11**

- 99.B8.1G †↔ IMC-Komplexbehandlung des Erwachsenen, 3681 bis 4600 Aufwandspunkte
- 99.B8.1H †↔ IMC-Komplexbehandlung des Erwachsenen, 4601 bis 5520 Aufwandspunkte
- 99.B8.1I †↔ IMC-Komplexbehandlung des Erwachsenen, 5521 bis 7360 Aufwandspunkte
- 99.B8.1J †↔ IMC-Komplexbehandlung des Erwachsenen, 7361 bis 9200 Aufwandspunkte
- 99.B8.1K †↔ IMC-Komplexbehandlung des Erwachsenen, 9201 bis 11040 Aufwandspunkte
- 99.B8.1L †↔ IMC-Komplexbehandlung des Erwachsenen, 11041 bis 13800 Aufwandspunkte
- 99.B8.1M †↔ IMC-Komplexbehandlung des Erwachsenen, 13801 bis 16560 Aufwandspunkte
- 99.B8.1N †↔ IMC-Komplexbehandlung des Erwachsenen, 16561 bis 19320 Aufwandspunkte
- 99.B8.1O †↔ IMC-Komplexbehandlung des Erwachsenen, 19321 und mehr Aufwandspunkte
- 99.B8.4I †↔ IMC-Komplexbehandlung im Kindesalter, 3921 bis 4410 Aufwandspunkte
- 99.B8.4J †↔ IMC-Komplexbehandlung im Kindesalter, 4411 bis 4900 Aufwandspunkte
- 99.B8.4K †↔ IMC-Komplexbehandlung im Kindesalter, 4901 bis 5880 Aufwandspunkte

|  |  |
|--|--|
| 99.B8.4L †↔ IMC-Komplexbehandlung im Kindesalter, 5881 bis 6860 Aufwandspunkte       | 99.B8.5K †↔ IMC-Komplexbehandlung im Neugeborenenalter, 4901 bis 5880 Aufwandspunkte   |
| 99.B8.4M †↔ IMC-Komplexbehandlung im Kindesalter, 6861 bis 7840 Aufwandspunkte       | 99.B8.5L †↔ IMC-Komplexbehandlung im Neugeborenenalter, 5881 bis 6860 Aufwandspunkte   |
| 99.B8.4N †↔ IMC-Komplexbehandlung im Kindesalter, 7841 bis 9800 Aufwandspunkte       | 99.B8.5M †↔ IMC-Komplexbehandlung im Neugeborenenalter, 6861 bis 7840 Aufwandspunkte   |
| 99.B8.4O †↔ IMC-Komplexbehandlung im Kindesalter, 9801 bis 11760 Aufwandspunkte      | 99.B8.5N †↔ IMC-Komplexbehandlung im Neugeborenenalter, 7841 bis 9800 Aufwandspunkte   |
| 99.B8.4P †↔ IMC-Komplexbehandlung im Kindesalter, 11761 bis 13720 Aufwandspunkte     | 99.B8.5O †↔ IMC-Komplexbehandlung im Neugeborenenalter, 9801 bis 11760 Aufwandspunkte  |
| 99.B8.4Q †↔ IMC-Komplexbehandlung im Kindesalter, 13721 bis 16660 Aufwandspunkte     | 99.B8.5P †↔ IMC-Komplexbehandlung im Neugeborenenalter, 11761 bis 13720 Aufwandspunkte |
| 99.B8.4R †↔ IMC-Komplexbehandlung im Kindesalter, 16661 bis 19600 Aufwandspunkte     | 99.B8.5Q †↔ IMC-Komplexbehandlung im Neugeborenenalter, 13721 bis 16660 Aufwandspunkte |
| 99.B8.4S †↔ IMC-Komplexbehandlung im Kindesalter, 19601 und mehr Aufwandspunkte      | 99.B8.5R †↔ IMC-Komplexbehandlung im Neugeborenenalter, 16661 bis 19600 Aufwandspunkte |
| 99.B8.5I †↔ IMC-Komplexbehandlung im Neugeborenenalter, 3921 bis 4410 Aufwandspunkte | 99.B8.5S †↔ IMC-Komplexbehandlung im Neugeborenenalter, 19601 und mehr Aufwandspunkte  |
| 99.B8.5J †↔ IMC-Komplexbehandlung im Neugeborenenalter, 4411 bis 4900 Aufwandspunkte |  |

## Prozedur A06-12

|   |   |
|---|---|
| 93.86.J2 †↔ Durchschnittlicher Einsatz von 30 Therapieeinheiten (jeweils von mindestens 30 Minuten) pro Woche | 99.B7.1O †↔ Intensivmedizinische Komplexbehandlung, 19321 und mehr Aufwandspunkte                                       |
| 93.86.K2 †↔ Durchschnittlicher Einsatz von 30 Therapieeinheiten (jeweils von mindestens 30 Minuten) pro Woche | 99.B7.4L †↔ Intensivmedizinische Komplexbehandlung im Kindesalter (Basisprozedur), 5881 bis 6860 Aufwandspunkte         |
| 93.86.L2 †↔ Durchschnittlicher Einsatz von 30 Therapieeinheiten (jeweils von mindestens 30 Minuten) pro Woche | 99.B7.4M †↔ Intensivmedizinische Komplexbehandlung im Kindesalter (Basisprozedur), 6861 bis 7840 Aufwandspunkte         |
| 93.86.M2 †↔ Durchschnittlicher Einsatz von 30 Therapieeinheiten (jeweils von mindestens 30 Minuten) pro Woche | 99.B7.4N †↔ Intensivmedizinische Komplexbehandlung im Kindesalter (Basisprozedur), 7841 bis 9800 Aufwandspunkte         |
| 93.86.N2 †↔ Durchschnittlicher Einsatz von 30 Therapieeinheiten (jeweils von mindestens 30 Minuten) pro Woche | 99.B7.4O †↔ Intensivmedizinische Komplexbehandlung im Kindesalter (Basisprozedur), 9801 bis 11760 Aufwandspunkte        |
| 93.86.O2 †↔ Durchschnittlicher Einsatz von 30 Therapieeinheiten (jeweils von mindestens 30 Minuten) pro Woche | 99.B7.4P †↔ Intensivmedizinische Komplexbehandlung im Kindesalter (Basisprozedur), 11761 bis 13720 Aufwandspunkte       |
| 93.8C.18 †↔ Neurologisch-neurochirurgische Frührehabilitation, mindestens 70 bis 83 Behandlungstage           | 99.B7.4Q †↔ Intensivmedizinische Komplexbehandlung im Kindesalter (Basisprozedur), 13721 bis 16660 Aufwandspunkte       |
| 93.8C.1A †↔ Neurologisch-neurochirurgische Frührehabilitation, mindestens 84 bis 97 Behandlungstage           | 99.B7.4R †↔ Intensivmedizinische Komplexbehandlung im Kindesalter (Basisprozedur), 16661 bis 19600 Aufwandspunkte       |
| 93.8C.1B †↔ Neurologisch-neurochirurgische Frührehabilitation, mindestens 98 bis 125 Behandlungstage          | 99.B7.4S †↔ Intensivmedizinische Komplexbehandlung im Kindesalter (Basisprozedur), 19601 und mehr Aufwandspunkte        |
| 93.8C.1C †↔ Neurologisch-neurochirurgische Frührehabilitation, mindestens 126 bis 153 Behandlungstage         | 99.B7.5L †↔ Intensivmedizinische Komplexbehandlung im Neugeborenenalter (Basisprozedur), 5881 bis 6860 Aufwandspunkte   |
| 93.8C.1D †↔ Neurologisch-neurochirurgische Frührehabilitation, mindestens 154 bis 181 Behandlungstage         | 99.B7.5M †↔ Intensivmedizinische Komplexbehandlung im Neugeborenenalter (Basisprozedur), 6861 bis 7840 Aufwandspunkte   |
| 93.8C.1E †↔ Neurologisch-neurochirurgische Frührehabilitation, mindestens 182 bis 209 Behandlungstage         | 99.B7.5N †↔ Intensivmedizinische Komplexbehandlung im Neugeborenenalter (Basisprozedur), 7841 bis 9800 Aufwandspunkte   |
| 93.8C.1F †↔ Neurologisch-neurochirurgische Frührehabilitation, mindestens 210 bis 237 Behandlungstage         | 99.B7.5O †↔ Intensivmedizinische Komplexbehandlung im Neugeborenenalter (Basisprozedur), 9801 bis 11760 Aufwandspunkte  |
| 93.8C.1G †↔ Neurologisch-neurochirurgische Frührehabilitation, mindestens 238 bis 265 Behandlungstage         | 99.B7.5P †↔ Intensivmedizinische Komplexbehandlung im Neugeborenenalter (Basisprozedur), 11761 bis 13720 Aufwandspunkte |
| 93.8C.1H †↔ Neurologisch-neurochirurgische Frührehabilitation, mindestens 266 bis 293 Behandlungstage         | 99.B7.5Q †↔ Intensivmedizinische Komplexbehandlung im Neugeborenenalter (Basisprozedur), 13721 bis 16660 Aufwandspunkte |
| 93.8C.1I †↔ Neurologisch-neurochirurgische Frührehabilitation, mindestens 294 bis 321 Behandlungstage         | 99.B7.5R †↔ Intensivmedizinische Komplexbehandlung im Neugeborenenalter (Basisprozedur), 16661 bis 19600 Aufwandspunkte |
| 93.8C.1J †↔ Neurologisch-neurochirurgische Frührehabilitation, mindestens 322 Behandlungstage und mehr        |   |
| 99.B7.1I †↔ Intensivmedizinische Komplexbehandlung, 5521 bis 7360 Aufwandspunkte                              |   |
| 99.B7.1J †↔ Intensivmedizinische Komplexbehandlung, 7361 bis 9200 Aufwandspunkte                              |   |
| 99.B7.1K †↔ Intensivmedizinische Komplexbehandlung, 9201 bis 11040 Aufwandspunkte                             |   |
| 99.B7.1L †↔ Intensivmedizinische Komplexbehandlung, 11041 bis 13800 Aufwandspunkte                            |   |
| 99.B7.1M †↔ Intensivmedizinische Komplexbehandlung, 13801 bis 16560 Aufwandspunkte                            |   |
| 99.B7.1N †↔ Intensivmedizinische Komplexbehandlung, 16561 bis 19320 Aufwandspunkte                            |   |

99.B7.5S †↔ Intensivmedizinische Komplexbehandlung im Neugeborenenalter (Basisprozedur), 19601 und mehr Aufwandspunkte

### Prozedur A06-13

|            |   |            |   |
|------------|---|------------|---|
| 33.50 ↔    | Lungentransplantation, n.n.bez.   | 41.0B.12 ↔ | Hämatopoetische Stammzelltransplantation aus dem Knochenmark, allogene, verwandt, HLA-identisch                       |
| 33.51 ↔    | Einseitige Lungentransplantation  | 41.0B.13 ↔ | Hämatopoetische Stammzelltransplantation aus dem Knochenmark, allogene, verwandt, nicht-HLA-identisch                 |
| 33.52 ↔    | Beidseitige Lungentransplantation   | 41.0B.14 ↔ | Hämatopoetische Stammzelltransplantation aus dem Knochenmark, allogene, nicht-verwandt, HLA-identisch                 |
| 33.53 ↔    | Lungen-Retransplantation während desselben stationären Aufenthaltes   | 41.0B.15 ↔ | Hämatopoetische Stammzelltransplantation aus dem Knochenmark, allogene, nicht-verwandt, nicht-HLA-identisch           |
| 33.6X.00 ↔ | Kombinierte Herz-Lungentransplantation, n.n.bez.  | 41.0B.21 ↔ | Hämatopoetische Stammzelltransplantation aus dem peripheren Blut, autolog   |
| 33.6X.10 ↔ | Kombinierte Herz-Lungen-Retransplantation während desselben stationären Aufenthaltes  | 41.0B.22 ↔ | Hämatopoetische Stammzelltransplantation aus dem peripheren Blut, allogene, verwandt, HLA-identisch                   |
| 33.6X.99 ↔ | Kombinierte Herz-Lungentransplantation, sonstige  | 41.0B.23 ↔ | Hämatopoetische Stammzelltransplantation aus dem peripheren Blut, allogene, verwandt, nicht-HLA-identisch             |
| 37.51.00 ↔ | Herztransplantation, n.n.bez.   | 41.0B.24 ↔ | Hämatopoetische Stammzelltransplantation aus dem peripheren Blut, allogene, nicht-verwandt, HLA-identisch             |
| 37.51.10 ↔ | Herztransplantation   | 41.0B.25 ↔ | Hämatopoetische Stammzelltransplantation aus dem peripheren Blut, allogene, nicht-verwandt, nicht-HLA-identisch       |
| 37.51.20 ↔ | Herz-Retransplantation während desselben stationären Aufenthaltes   | 41.0B.31 ↔ | Hämatopoetische Stammzelltransplantation aus Nabelschnurblut, autolog   |
| 37.51.99 ↔ | Herztransplantation, sonstige   | 41.0B.32 ↔ | Hämatopoetische Stammzelltransplantation aus Nabelschnurblut, allogene gerichtet, verwandt, HLA-identisch             |
| 37.6A.11 ↔ | Implantation eines herzkreislaufunterstützenden Systems, mit Pumpe, ohne Gasaustauschfunktion, extrakorporal, linksventrikulär, offen chirurgisch thorakal (Thorakotomie, Minithorakotomie, Sternotomie)                | 41.0B.33 ↔ | Hämatopoetische Stammzelltransplantation aus Nabelschnurblut, allogene gerichtet, verwandt, nicht-HLA-identisch       |
| 37.6A.12 ↔ | Implantation eines herzkreislaufunterstützenden Systems, mit Pumpe, ohne Gasaustauschfunktion, extrakorporal, rechtsventrikulär, offen chirurgisch thorakal (Thorakotomie, Minithorakotomie, Sternotomie)               | 41.0B.34 ↔ | Hämatopoetische Stammzelltransplantation aus Nabelschnurblut, allogene gerichtet, nicht-verwandt, HLA-identisch       |
| 37.6A.21 ↔ | Implantation eines herzkreislaufunterstützenden Systems, mit Pumpe, ohne Gasaustauschfunktion, extrakorporal, biventrikulär, offen chirurgisch thorakal (Thorakotomie, Minithorakotomie, Sternotomie)                   | 41.0B.35 ↔ | Hämatopoetische Stammzelltransplantation aus Nabelschnurblut, allogene gerichtet, nicht-verwandt, nicht-HLA-identisch |
| 37.6A.35 ↔ | Implantation eines herzkreislaufunterstützenden Systems, mit Pumpe, ohne Gasaustauschfunktion, intrakorporal, linksventrikulär, Hospital Set, offen chirurgisch thorakal (Thorakotomie, Minithorakotomie, Sternotomie)  | 41.0F.13 ↔ | Transplantation von CAR [chimeric antigen receptor] T-Zellen  |
| 37.6A.37 ↔ | Implantation eines herzkreislaufunterstützenden Systems, mit Pumpe, ohne Gasaustauschfunktion, intrakorporal, rechtsventrikulär, Hospital Set, offen chirurgisch thorakal (Thorakotomie, Minithorakotomie, Sternotomie) | 41.0F.14 ↔ | Transplantation von TILs [tumor infiltrating lymphocytes]   |
| 37.6A.3A ↔ | Implantation eines herzkreislaufunterstützenden Systems, mit Pumpe, ohne Gasaustauschfunktion, intrakorporal, biventrikulär, Hospital Set, offen chirurgisch thorakal (Thorakotomie, Minithorakotomie, Sternotomie)     | 50.50 ↔    | Lebertransplantation, n.n.bez.  |
| 41.0B.09 ↔ | Hämatopoetische Stammzelltransplantation, sonstige  | 50.52 ↔    | Lebertransplantation, gesamtes Organ  |
| 41.0B.11 ↔ | Hämatopoetische Stammzelltransplantation aus dem Knochenmark, autolog   | 50.53 ↔    | Lebertransplantation, Split-Leber   |
|            |   | 50.59 ↔    | Lebertransplantation, sonstige  |
|            |   | 84.92 ↔    | Trennung von eineiigen siamesischen Zwillingen  |
|            |   | 84.93 ↔    | Trennung von zweieiigen siamesischen Zwillingen   |

### Prozedur A06-14

|             |  |             |  |
|-------------|--|-------------|--|
| 99.B7.1K †↔ | Intensivmedizinische Komplexbehandlung, 9201 bis 11040 Aufwandspunkte  | 99.B7.1N †↔ | Intensivmedizinische Komplexbehandlung, 16561 bis 19320 Aufwandspunkte |
| 99.B7.1L †↔ | Intensivmedizinische Komplexbehandlung, 11041 bis 13800 Aufwandspunkte | 99.B7.1O †↔ | Intensivmedizinische Komplexbehandlung, 19321 und mehr Aufwandspunkte  |
| 99.B7.1M †↔ | Intensivmedizinische Komplexbehandlung, 13801 bis 16560 Aufwandspunkte |             |  |

**Prozedur A06-2**

- 99.B7.1F †↔ Intensivmedizinische Komplexbehandlung, 3221 bis 3680 Aufwandspunkte
- 99.B7.1G †↔ Intensivmedizinische Komplexbehandlung, 3681 bis 4600 Aufwandspunkte
- 99.B7.1H †↔ Intensivmedizinische Komplexbehandlung, 4601 bis 5520 Aufwandspunkte
- 99.B7.1I †↔ Intensivmedizinische Komplexbehandlung, 5521 bis 7360 Aufwandspunkte
- 99.B7.1J †↔ Intensivmedizinische Komplexbehandlung, 7361 bis 9200 Aufwandspunkte
- 99.B7.1K †↔ Intensivmedizinische Komplexbehandlung, 9201 bis 11040 Aufwandspunkte
- 99.B7.1L †↔ Intensivmedizinische Komplexbehandlung, 11041 bis 13800 Aufwandspunkte
- 99.B7.1M †↔ Intensivmedizinische Komplexbehandlung, 13801 bis 16560 Aufwandspunkte
- 99.B7.1N †↔ Intensivmedizinische Komplexbehandlung, 16561 bis 19320 Aufwandspunkte
- 99.B7.1O †↔ Intensivmedizinische Komplexbehandlung, 19321 und mehr Aufwandspunkte
- 99.B7.4G †↔ Intensivmedizinische Komplexbehandlung im Kindesalter (Basisprozedur), 2941 bis 3430 Aufwandspunkte
- 99.B7.4H †↔ Intensivmedizinische Komplexbehandlung im Kindesalter (Basisprozedur), 3431 bis 3920 Aufwandspunkte
- 99.B7.4I †↔ Intensivmedizinische Komplexbehandlung im Kindesalter (Basisprozedur), 3921 bis 4410 Aufwandspunkte
- 99.B7.4J †↔ Intensivmedizinische Komplexbehandlung im Kindesalter (Basisprozedur), 4411 bis 4900 Aufwandspunkte
- 99.B7.4K †↔ Intensivmedizinische Komplexbehandlung im Kindesalter (Basisprozedur), 4901 bis 5880 Aufwandspunkte
- 99.B7.4L †↔ Intensivmedizinische Komplexbehandlung im Kindesalter (Basisprozedur), 5881 bis 6860 Aufwandspunkte
- 99.B7.4M †↔ Intensivmedizinische Komplexbehandlung im Kindesalter (Basisprozedur), 6861 bis 7840 Aufwandspunkte
- 99.B7.4N †↔ Intensivmedizinische Komplexbehandlung im Kindesalter (Basisprozedur), 7841 bis 9800 Aufwandspunkte
- 99.B7.4O †↔ Intensivmedizinische Komplexbehandlung im Kindesalter (Basisprozedur), 9801 bis 11760 Aufwandspunkte
- 99.B7.4P †↔ Intensivmedizinische Komplexbehandlung im Kindesalter (Basisprozedur), 11761 bis 13720 Aufwandspunkte
- 99.B7.4Q †↔ Intensivmedizinische Komplexbehandlung im Kindesalter (Basisprozedur), 13721 bis 16660 Aufwandspunkte
- 99.B7.4R †↔ Intensivmedizinische Komplexbehandlung im Kindesalter (Basisprozedur), 16661 bis 19600 Aufwandspunkte
- 99.B7.4S †↔ Intensivmedizinische Komplexbehandlung im Kindesalter (Basisprozedur), 19601 und mehr Aufwandspunkte
- 99.B7.5G †↔ Intensivmedizinische Komplexbehandlung im Neugeborenenalter (Basisprozedur), 2941 bis 3430 Aufwandspunkte
- 99.B7.5H †↔ Intensivmedizinische Komplexbehandlung im Neugeborenenalter (Basisprozedur), 3431 bis 3920 Aufwandspunkte
- 99.B7.5I †↔ Intensivmedizinische Komplexbehandlung im Neugeborenenalter (Basisprozedur), 3921 bis 4410 Aufwandspunkte
- 99.B7.5J †↔ Intensivmedizinische Komplexbehandlung im Neugeborenenalter (Basisprozedur), 4411 bis 4900 Aufwandspunkte
- 99.B7.5K †↔ Intensivmedizinische Komplexbehandlung im Neugeborenenalter (Basisprozedur), 4901 bis 5880 Aufwandspunkte
- 99.B7.5L †↔ Intensivmedizinische Komplexbehandlung im Neugeborenenalter (Basisprozedur), 5881 bis 6860 Aufwandspunkte
- 99.B7.5M †↔ Intensivmedizinische Komplexbehandlung im Neugeborenenalter (Basisprozedur), 6861 bis 7840 Aufwandspunkte
- 99.B7.5N †↔ Intensivmedizinische Komplexbehandlung im Neugeborenenalter (Basisprozedur), 7841 bis 9800 Aufwandspunkte
- 99.B7.5O †↔ Intensivmedizinische Komplexbehandlung im Neugeborenenalter (Basisprozedur), 9801 bis 11760 Aufwandspunkte
- 99.B7.5P †↔ Intensivmedizinische Komplexbehandlung im Neugeborenenalter (Basisprozedur), 11761 bis 13720 Aufwandspunkte
- 99.B7.5Q †↔ Intensivmedizinische Komplexbehandlung im Neugeborenenalter (Basisprozedur), 13721 bis 16660 Aufwandspunkte
- 99.B7.5R †↔ Intensivmedizinische Komplexbehandlung im Neugeborenenalter (Basisprozedur), 16661 bis 19600 Aufwandspunkte
- 99.B7.5S †↔ Intensivmedizinische Komplexbehandlung im Neugeborenenalter (Basisprozedur), 19601 und mehr Aufwandspunkte

**Prozedur A06-3**

- 35.E2.14 ↔ Valvuloplastik der Mitralklappe, endovaskulärer Zugang, transvenös
- 35.F1.23 ↔ Aortenklappenersatz durch Xenograft (Bioprothese), endovaskulärer Zugang
- 35.F1.24 ↔ Aortenklappenersatz durch Xenograft (Bioprothese), transapikal
- 35.F1.25 ↔ Aortenklappenersatz durch Xenograft (Bioprothese), transapikal, mit Verwendung eines perkutanen apikalen Zugangs- und Verschlusssystems
- 35.F1.26 ↔ Aortenklappenersatz durch Xenograft (Bioprothese), endovaskulärer Zugang, transcavalärer Zugang
- 35.F1.33 ↔ Aortenklappenersatz durch Xenograft, stentless, endovaskulärer Zugang
- 35.F1.34 ↔ Aortenklappenersatz durch Xenograft, stentless, transapikal
- 35.F1.35 ↔ Aortenklappenersatz durch Xenograft, stentless, transapikal, mit Verwendung eines perkutanen apikalen Zugangs- und Verschlusssystems
- 35.F1.43 ↔ Aortenklappenersatz durch selbstexpandierendes Xenograft, nahtfrei, endovaskulärer Zugang
- 35.F1.44 ↔ Aortenklappenersatz durch selbstexpandierendes Xenograft, nahtfrei, transapikal
- 35.F1.45 ↔ Aortenklappenersatz durch selbstexpandierendes Xenograft, nahtfrei, transapikal, mit Verwendung eines perkutanen apikalen Zugangs- und Verschlusssystems
- 35.F2.23 ↔ Mitralklappenersatz durch Xenograft (Bioprothese), endovaskulärer Zugang
- 35.F2.24 ↔ Mitralklappenersatz durch Xenograft (Bioprothese), transapikal

- 35.F2.25 ↔ Mitralklappenersatz durch Xenograft (Bioprothese), transapikal mit Verwendung eines perkutanen apikalen Zugangs- und Verschlusssystems
- 35.F2.26 ↔ Mitralklappenersatz durch Xenograft (Bioprothese) mit transapikaler Verankerung
- 35.F2.33 ↔ Mitralklappenersatz durch Xenograft, stentless, endovaskulärer Zugang
- 35.F2.34 ↔ Mitralklappenersatz durch Xenograft, stentless, transapikal
- 35.F3.23 ↔ Pulmonalklappenersatz durch Xenograft (Bioprothese), endovaskulärer Zugang
- 35.F3.24 ↔ Pulmonalklappenersatz durch Xenograft (Bioprothese), transapikal
- 35.F3.25 ↔ Pulmonalklappenersatz durch Xenograft (Bioprothese), transapikal, mit Verwendung eines perkutanen apikalen Zugangs- und Verschlusssystems
- 35.F3.33 ↔ Pulmonalklappenersatz durch Xenograft, stentless, endovaskulärer Zugang
- 35.F3.34 ↔ Pulmonalklappenersatz durch Xenograft, stentless, transapikal
- 35.F3.35 ↔ Pulmonalklappenersatz durch Xenograft, stentless, transapikal, mit Verwendung eines perkutanen apikalen Zugangs- und Verschlusssystems
- 37.6A.11 ↔ Implantation eines herzkreislaufunterstützenden Systems, mit Pumpe, ohne Gasaustauschfunktion, extrakorporal, linksventrikulär, offen chirurgisch thorakal (Thorakotomie, Minithorakotomie, Sternotomie)
- 37.6A.12 ↔ Implantation eines herzkreislaufunterstützenden Systems, mit Pumpe, ohne Gasaustauschfunktion, extrakorporal, rechtsventrikulär, offen chirurgisch thorakal (Thorakotomie, Minithorakotomie, Sternotomie)
- 37.6A.21 ↔ Implantation eines herzkreislaufunterstützenden Systems, mit Pumpe, ohne Gasaustauschfunktion, extrakorporal, biventrikulär, offen chirurgisch thorakal (Thorakotomie, Minithorakotomie, Sternotomie)
- 37.6A.35 ↔ Implantation eines herzkreislaufunterstützenden Systems, mit Pumpe, ohne Gasaustauschfunktion, intrakorporal, linksventrikulär, Hospital Set, offen chirurgisch thorakal (Thorakotomie, Minithorakotomie, Sternotomie)
- 37.6A.37 ↔ Implantation eines herzkreislaufunterstützenden Systems, mit Pumpe, ohne Gasaustauschfunktion, intrakorporal, rechtsventrikulär, Hospital Set, offen chirurgisch thorakal (Thorakotomie, Minithorakotomie, Sternotomie)
- 37.6A.3A ↔ Implantation eines herzkreislaufunterstützenden Systems, mit Pumpe, ohne Gasaustauschfunktion, intrakorporal, biventrikulär, Hospital Set, offen chirurgisch thorakal (Thorakotomie, Minithorakotomie, Sternotomie)
- 39.73.46 ↔ Endovaskuläre Implantation in die Aorta thoracoabdominalis von Stent-Grafts [Stent-Prothesen], mit Versorgung eines Gefäßabganges in Parallelgraft-Technik
- 39.73.47 ↔ Endovaskuläre Implantation in die Aorta thoracoabdominalis von Stent-Grafts [Stent-Prothesen], mit Versorgung von 2 und mehr Gefäßabgängen in Parallelgraft-Technik

## Prozedur A06-4

- 99.B7.1D †↔ Intensivmedizinische Komplexbehandlung, 2485 bis 2760 Aufwandspunkte
- 99.B7.1E †↔ Intensivmedizinische Komplexbehandlung, 2761 bis 3220 Aufwandspunkte
- 99.B7.1F †↔ Intensivmedizinische Komplexbehandlung, 3221 bis 3680 Aufwandspunkte
- 99.B7.1G †↔ Intensivmedizinische Komplexbehandlung, 3681 bis 4600 Aufwandspunkte
- 99.B7.1H †↔ Intensivmedizinische Komplexbehandlung, 4601 bis 5520 Aufwandspunkte
- 99.B7.1I †↔ Intensivmedizinische Komplexbehandlung, 5521 bis 7360 Aufwandspunkte
- 99.B7.1J †↔ Intensivmedizinische Komplexbehandlung, 7361 bis 9200 Aufwandspunkte
- 99.B7.1K †↔ Intensivmedizinische Komplexbehandlung, 9201 bis 11040 Aufwandspunkte
- 99.B7.1L †↔ Intensivmedizinische Komplexbehandlung, 11041 bis 13800 Aufwandspunkte
- 99.B7.1M †↔ Intensivmedizinische Komplexbehandlung, 13801 bis 16560 Aufwandspunkte
- 99.B7.1N †↔ Intensivmedizinische Komplexbehandlung, 16561 bis 19320 Aufwandspunkte
- 99.B7.1O †↔ Intensivmedizinische Komplexbehandlung, 19321 und mehr Aufwandspunkte
- 99.B7.4E †↔ Intensivmedizinische Komplexbehandlung im Kindesalter (Basisprozedur), 2353 bis 2646 Aufwandspunkte
- 99.B7.4F †↔ Intensivmedizinische Komplexbehandlung im Kindesalter (Basisprozedur), 2647 bis 2940 Aufwandspunkte
- 99.B7.4G †↔ Intensivmedizinische Komplexbehandlung im Kindesalter (Basisprozedur), 2941 bis 3430 Aufwandspunkte
- 99.B7.4H †↔ Intensivmedizinische Komplexbehandlung im Kindesalter (Basisprozedur), 3431 bis 3920 Aufwandspunkte
- 99.B7.4I †↔ Intensivmedizinische Komplexbehandlung im Kindesalter (Basisprozedur), 3921 bis 4410 Aufwandspunkte
- 99.B7.4J †↔ Intensivmedizinische Komplexbehandlung im Kindesalter (Basisprozedur), 4411 bis 4900 Aufwandspunkte
- 99.B7.4K †↔ Intensivmedizinische Komplexbehandlung im Kindesalter (Basisprozedur), 4901 bis 5880 Aufwandspunkte
- 99.B7.4L †↔ Intensivmedizinische Komplexbehandlung im Kindesalter (Basisprozedur), 5881 bis 6860 Aufwandspunkte
- 99.B7.4M †↔ Intensivmedizinische Komplexbehandlung im Kindesalter (Basisprozedur), 6861 bis 7840 Aufwandspunkte
- 99.B7.4N †↔ Intensivmedizinische Komplexbehandlung im Kindesalter (Basisprozedur), 7841 bis 9800 Aufwandspunkte
- 99.B7.4O †↔ Intensivmedizinische Komplexbehandlung im Kindesalter (Basisprozedur), 9801 bis 11760 Aufwandspunkte
- 99.B7.4P †↔ Intensivmedizinische Komplexbehandlung im Kindesalter (Basisprozedur), 11761 bis 13720 Aufwandspunkte
- 99.B7.4Q †↔ Intensivmedizinische Komplexbehandlung im Kindesalter (Basisprozedur), 13721 bis 16660 Aufwandspunkte
- 99.B7.4R †↔ Intensivmedizinische Komplexbehandlung im Kindesalter (Basisprozedur), 16661 bis 19600 Aufwandspunkte

|   |   |
|---|---|
| 99.B7.4S ‡↔ Intensivmedizinische Komplexbehandlung im Kindesalter (Basisprozedur), 19601 und mehr Aufwandspunkte      | 99.B7.5L ‡↔ Intensivmedizinische Komplexbehandlung im Neugeborenenalter (Basisprozedur), 5881 bis 6860 Aufwandspunkte   |
| 99.B7.5E ‡↔ Intensivmedizinische Komplexbehandlung im Neugeborenenalter (Basisprozedur), 2353 bis 2646 Aufwandspunkte | 99.B7.5M ‡↔ Intensivmedizinische Komplexbehandlung im Neugeborenenalter (Basisprozedur), 6861 bis 7840 Aufwandspunkte   |
| 99.B7.5F ‡↔ Intensivmedizinische Komplexbehandlung im Neugeborenenalter (Basisprozedur), 2647 bis 2940 Aufwandspunkte | 99.B7.5N ‡↔ Intensivmedizinische Komplexbehandlung im Neugeborenenalter (Basisprozedur), 7841 bis 9800 Aufwandspunkte   |
| 99.B7.5G ‡↔ Intensivmedizinische Komplexbehandlung im Neugeborenenalter (Basisprozedur), 2941 bis 3430 Aufwandspunkte | 99.B7.5O ‡↔ Intensivmedizinische Komplexbehandlung im Neugeborenenalter (Basisprozedur), 9801 bis 11760 Aufwandspunkte  |
| 99.B7.5H ‡↔ Intensivmedizinische Komplexbehandlung im Neugeborenenalter (Basisprozedur), 3431 bis 3920 Aufwandspunkte | 99.B7.5P ‡↔ Intensivmedizinische Komplexbehandlung im Neugeborenenalter (Basisprozedur), 11761 bis 13720 Aufwandspunkte |
| 99.B7.5I ‡↔ Intensivmedizinische Komplexbehandlung im Neugeborenenalter (Basisprozedur), 3921 bis 4410 Aufwandspunkte | 99.B7.5Q ‡↔ Intensivmedizinische Komplexbehandlung im Neugeborenenalter (Basisprozedur), 13721 bis 16660 Aufwandspunkte |
| 99.B7.5J ‡↔ Intensivmedizinische Komplexbehandlung im Neugeborenenalter (Basisprozedur), 4411 bis 4900 Aufwandspunkte | 99.B7.5R ‡↔ Intensivmedizinische Komplexbehandlung im Neugeborenenalter (Basisprozedur), 16661 bis 19600 Aufwandspunkte |
| 99.B7.5K ‡↔ Intensivmedizinische Komplexbehandlung im Neugeborenenalter (Basisprozedur), 4901 bis 5880 Aufwandspunkte | 99.B7.5S ‡↔ Intensivmedizinische Komplexbehandlung im Neugeborenenalter (Basisprozedur), 19601 und mehr Aufwandspunkte  |

### Prozedur A06-5

|  |  |
|--|--|
| 33.50 ↔ Lungentransplantation, n.n.bez.  | 41.0B.23 ↔ Hämatopoetische Stammzelltransplantation aus dem peripheren Blut, allogene, verwandt, nicht-HLA-identisch             |
| 33.51 ↔ Einseitige Lungentransplantation   | 41.0B.24 ↔ Hämatopoetische Stammzelltransplantation aus dem peripheren Blut, allogene, nicht-verwandt, HLA-identisch             |
| 33.52 ↔ Beidseitige Lungentransplantation  | 41.0B.25 ↔ Hämatopoetische Stammzelltransplantation aus dem peripheren Blut, allogene, nicht-verwandt, nicht-HLA-identisch       |
| 33.53 ↔ Lungen-Retransplantation während desselben stationären Aufenthaltes  | 41.0B.31 ↔ Hämatopoetische Stammzelltransplantation aus Nabelschnurblut, autolog   |
| 33.6X.00 ↔ Kombinierte Herz-Lungentransplantation, n.n.bez.  | 41.0B.32 ↔ Hämatopoetische Stammzelltransplantation aus Nabelschnurblut, allogene gerichtet, verwandt, HLA-identisch             |
| 33.6X.10 ↔ Kombinierte Herz-Lungen-Retransplantation während desselben stationären Aufenthaltes                        | 41.0B.33 ↔ Hämatopoetische Stammzelltransplantation aus Nabelschnurblut, allogene gerichtet, verwandt, nicht-HLA-identisch       |
| 33.6X.99 ↔ Kombinierte Herz-Lungentransplantation, sonstige  | 41.0B.34 ↔ Hämatopoetische Stammzelltransplantation aus Nabelschnurblut, allogene gerichtet, nicht-verwandt, HLA-identisch       |
| 37.51.00 ↔ Herztransplantation, n.n.bez.   | 41.0B.35 ↔ Hämatopoetische Stammzelltransplantation aus Nabelschnurblut, allogene gerichtet, nicht-verwandt, nicht-HLA-identisch |
| 37.51.10 ↔ Herztransplantation   | 41.0F.13 ↔ Transplantation von CAR [chimeric antigen receptor] T-Zellen  |
| 37.51.20 ↔ Herz-Retransplantation während desselben stationären Aufenthaltes   | 41.0F.14 ↔ Transplantation von TILs [tumor infiltrating lymphocytes]   |
| 37.51.99 ↔ Herztransplantation, sonstige   | 50.50 ↔ Lebertransplantation, n.n.bez.   |
| 41.0B.09 ↔ Hämatopoetische Stammzelltransplantation, sonstige  | 50.52 ↔ Lebertransplantation, gesamtes Organ   |
| 41.0B.11 ↔ Hämatopoetische Stammzelltransplantation aus dem Knochenmark, autolog                                       | 50.53 ↔ Lebertransplantation, Split-Leber  |
| 41.0B.12 ↔ Hämatopoetische Stammzelltransplantation aus dem Knochenmark, allogene, verwandt, HLA-identisch             | 50.59 ↔ Lebertransplantation, sonstige   |
| 41.0B.13 ↔ Hämatopoetische Stammzelltransplantation aus dem Knochenmark, allogene, verwandt, nicht-HLA-identisch       | 84.92 ↔ Trennung von eineiigen siamesischen Zwillingen   |
| 41.0B.14 ↔ Hämatopoetische Stammzelltransplantation aus dem Knochenmark, allogene, nicht-verwandt, HLA-identisch       | 84.93 ↔ Trennung von zweieiigen siamesischen Zwillingen  |
| 41.0B.15 ↔ Hämatopoetische Stammzelltransplantation aus dem Knochenmark, allogene, nicht-verwandt, nicht-HLA-identisch |  |
| 41.0B.21 ↔ Hämatopoetische Stammzelltransplantation aus dem peripheren Blut, autolog                                   |  |
| 41.0B.22 ↔ Hämatopoetische Stammzelltransplantation aus dem peripheren Blut, allogene, verwandt, HLA-identisch         |  |















- 37.69.BD †↔ Dauer der Behandlung mit einem herzkreislauf- und lungenunterstützenden System, ohne Pumpe, mit CO<sub>2</sub>-removal, von mehr als 264 Stunden bis 288 Stunden
- 37.69.BE †↔ Dauer der Behandlung mit einem herzkreislauf- und lungenunterstützenden System, ohne Pumpe, mit CO<sub>2</sub>-removal, von mehr als 288 Stunden bis 336 Stunden
- 37.69.BF †↔ Dauer der Behandlung mit einem herzkreislauf- und lungenunterstützenden System, ohne Pumpe, mit CO<sub>2</sub>-removal, von mehr als 336 Stunden bis 384 Stunden
- 37.69.BG †↔ Dauer der Behandlung mit einem herzkreislauf- und lungenunterstützenden System, ohne Pumpe, mit CO<sub>2</sub>-removal, von mehr als 384 Stunden bis 432 Stunden
- 37.69.BH †↔ Dauer der Behandlung mit einem herzkreislauf- und lungenunterstützenden System, ohne Pumpe, mit CO<sub>2</sub>-removal, von mehr als 432 Stunden bis 480 Stunden
- 37.69.BI †↔ Dauer der Behandlung mit einem herzkreislauf- und lungenunterstützenden System, ohne Pumpe, mit CO<sub>2</sub>-removal, von mehr als 480 Stunden bis 528 Stunden
- 37.69.BJ †↔ Dauer der Behandlung mit einem herzkreislauf- und lungenunterstützenden System, ohne Pumpe, mit CO<sub>2</sub>-removal, von mehr als 528 Stunden bis 600 Stunden
- 37.69.BL †↔ Dauer der Behandlung mit einem herzkreislauf- und lungenunterstützenden System, ohne Pumpe, mit CO<sub>2</sub>-removal, von mehr als 600 Stunden bis 672 Stunden
- 37.69.BM †↔ Dauer der Behandlung mit einem herzkreislauf- und lungenunterstützenden System, ohne Pumpe, mit CO<sub>2</sub>-removal, von mehr als 672 Stunden bis 744 Stunden
- 37.69.BN †↔ Dauer der Behandlung mit einem herzkreislauf- und lungenunterstützenden System, ohne Pumpe, mit CO<sub>2</sub>-removal, von mehr als 744 Stunden bis 816 Stunden
- 37.69.BO †↔ Dauer der Behandlung mit einem herzkreislauf- und lungenunterstützenden System, ohne Pumpe, mit CO<sub>2</sub>-removal, von mehr als 816 Stunden bis 888 Stunden
- 37.69.BP †↔ Dauer der Behandlung mit einem herzkreislauf- und lungenunterstützenden System, ohne Pumpe, mit CO<sub>2</sub>-removal, von mehr als 888 Stunden bis 960 Stunden
- 37.69.BQ †↔ Dauer der Behandlung mit einem herzkreislauf- und lungenunterstützenden System, ohne Pumpe, mit CO<sub>2</sub>-removal, von mehr als 960 Stunden bis 1032 Stunden
- 37.69.BR †↔ Dauer der Behandlung mit einem herzkreislauf- und lungenunterstützenden System, ohne Pumpe, mit CO<sub>2</sub>-removal, von mehr als 1032
- 37.6A.A1 †↔ Implantation eines herzkreislauf- und lungenunterstützenden Systems, ohne Pumpe, mit CO<sub>2</sub>-removal, extrakorporal, arteriovenös, offen chirurgisch extra-thorakal (z. B. Gefäßfreilegung)
- 37.6A.A2 †↔ Implantation eines herzkreislauf- und lungenunterstützenden Systems, ohne Pumpe, mit CO<sub>2</sub>-removal, extrakorporal, arteriovenös, perkutan

## Prozedur A06-7

- 99.B7.1H †↔ Intensivmedizinische Komplexbehandlung, 4601 bis 5520 Aufwandspunkte
- 99.B7.1I †↔ Intensivmedizinische Komplexbehandlung, 5521 bis 7360 Aufwandspunkte
- 99.B7.1J †↔ Intensivmedizinische Komplexbehandlung, 7361 bis 9200 Aufwandspunkte
- 99.B7.1K †↔ Intensivmedizinische Komplexbehandlung, 9201 bis 11040 Aufwandspunkte
- 99.B7.1L †↔ Intensivmedizinische Komplexbehandlung, 11041 bis 13800 Aufwandspunkte
- 99.B7.1M †↔ Intensivmedizinische Komplexbehandlung, 13801 bis 16560 Aufwandspunkte
- 99.B7.1N †↔ Intensivmedizinische Komplexbehandlung, 16561 bis 19320 Aufwandspunkte
- 99.B7.1O †↔ Intensivmedizinische Komplexbehandlung, 19321 und mehr Aufwandspunkte
- 99.B7.4J †↔ Intensivmedizinische Komplexbehandlung im Kindesalter (Basisprozedur), 4411 bis 4900 Aufwandspunkte
- 99.B7.4K †↔ Intensivmedizinische Komplexbehandlung im Kindesalter (Basisprozedur), 4901 bis 5880 Aufwandspunkte
- 99.B7.4L †↔ Intensivmedizinische Komplexbehandlung im Kindesalter (Basisprozedur), 5881 bis 6860 Aufwandspunkte
- 99.B7.4M †↔ Intensivmedizinische Komplexbehandlung im Kindesalter (Basisprozedur), 6861 bis 7840 Aufwandspunkte
- 99.B7.4N †↔ Intensivmedizinische Komplexbehandlung im Kindesalter (Basisprozedur), 7841 bis 9800 Aufwandspunkte
- 99.B7.4O †↔ Intensivmedizinische Komplexbehandlung im Kindesalter (Basisprozedur), 9801 bis 11760 Aufwandspunkte
- 99.B7.4P †↔ Intensivmedizinische Komplexbehandlung im Kindesalter (Basisprozedur), 11761 bis 13720 Aufwandspunkte
- 99.B7.4Q †↔ Intensivmedizinische Komplexbehandlung im Kindesalter (Basisprozedur), 13721 bis 16660 Aufwandspunkte
- 99.B7.4R †↔ Intensivmedizinische Komplexbehandlung im Kindesalter (Basisprozedur), 16661 bis 19600 Aufwandspunkte
- 99.B7.4S †↔ Intensivmedizinische Komplexbehandlung im Kindesalter (Basisprozedur), 19601 und mehr Aufwandspunkte
- 99.B7.5J †↔ Intensivmedizinische Komplexbehandlung im Neugeborenenalter (Basisprozedur), 4411 bis 4900 Aufwandspunkte
- 99.B7.5K †↔ Intensivmedizinische Komplexbehandlung im Neugeborenenalter (Basisprozedur), 4901 bis 5880 Aufwandspunkte
- 99.B7.5L †↔ Intensivmedizinische Komplexbehandlung im Neugeborenenalter (Basisprozedur), 5881 bis 6860 Aufwandspunkte
- 99.B7.5M †↔ Intensivmedizinische Komplexbehandlung im Neugeborenenalter (Basisprozedur), 6861 bis 7840 Aufwandspunkte
- 99.B7.5N †↔ Intensivmedizinische Komplexbehandlung im Neugeborenenalter (Basisprozedur), 7841 bis 9800 Aufwandspunkte
- 99.B7.5O †↔ Intensivmedizinische Komplexbehandlung im Neugeborenenalter (Basisprozedur), 9801 bis 11760 Aufwandspunkte
- 99.B7.5P †↔ Intensivmedizinische Komplexbehandlung im Neugeborenenalter (Basisprozedur), 11761 bis 13720 Aufwandspunkte

- 99.B7.5Q †↔ Intensivmedizinische Komplexbehandlung im Neugeborenenalter (Basisprozedur), 13721 bis 16660 Aufwandspunkte
- 99.B7.5R †↔ Intensivmedizinische Komplexbehandlung im Neugeborenenalter (Basisprozedur), 16661 bis 19600 Aufwandspunkte
- 99.B7.5S †↔ Intensivmedizinische Komplexbehandlung im Neugeborenenalter (Basisprozedur), 19601 und mehr Aufwandspunkte
- 99.B8.1I †↔ IMC-Komplexbehandlung des Erwachsenen, 5521 bis 7360 Aufwandspunkte
- 99.B8.1J †↔ IMC-Komplexbehandlung des Erwachsenen, 7361 bis 9200 Aufwandspunkte
- 99.B8.1K †↔ IMC-Komplexbehandlung des Erwachsenen, 9201 bis 11040 Aufwandspunkte
- 99.B8.1L †↔ IMC-Komplexbehandlung des Erwachsenen, 11041 bis 13800 Aufwandspunkte
- 99.B8.1M †↔ IMC-Komplexbehandlung des Erwachsenen, 13801 bis 16560 Aufwandspunkte
- 99.B8.1N †↔ IMC-Komplexbehandlung des Erwachsenen, 16561 bis 19320 Aufwandspunkte
- 99.B8.1O †↔ IMC-Komplexbehandlung des Erwachsenen, 19321 und mehr Aufwandspunkte
- 99.B8.4K †↔ IMC-Komplexbehandlung im Kindesalter, 4901 bis 5880 Aufwandspunkte
- 99.B8.4L †↔ IMC-Komplexbehandlung im Kindesalter, 5881 bis 6860 Aufwandspunkte
- 99.B8.4M †↔ IMC-Komplexbehandlung im Kindesalter, 6861 bis 7840 Aufwandspunkte
- 99.B8.4N †↔ IMC-Komplexbehandlung im Kindesalter, 7841 bis 9800 Aufwandspunkte
- 99.B8.4O †↔ IMC-Komplexbehandlung im Kindesalter, 9801 bis 11760 Aufwandspunkte
- 99.B8.4P †↔ IMC-Komplexbehandlung im Kindesalter, 11761 bis 13720 Aufwandspunkte
- 99.B8.4Q †↔ IMC-Komplexbehandlung im Kindesalter, 13721 bis 16660 Aufwandspunkte
- 99.B8.4R †↔ IMC-Komplexbehandlung im Kindesalter, 16661 bis 19600 Aufwandspunkte
- 99.B8.4S †↔ IMC-Komplexbehandlung im Kindesalter, 19601 und mehr Aufwandspunkte
- 99.B8.5K †↔ IMC-Komplexbehandlung im Neugeborenenalter, 4901 bis 5880 Aufwandspunkte
- 99.B8.5L †↔ IMC-Komplexbehandlung im Neugeborenenalter, 5881 bis 6860 Aufwandspunkte
- 99.B8.5M †↔ IMC-Komplexbehandlung im Neugeborenenalter, 6861 bis 7840 Aufwandspunkte
- 99.B8.5N †↔ IMC-Komplexbehandlung im Neugeborenenalter, 7841 bis 9800 Aufwandspunkte
- 99.B8.5O †↔ IMC-Komplexbehandlung im Neugeborenenalter, 9801 bis 11760 Aufwandspunkte
- 99.B8.5P †↔ IMC-Komplexbehandlung im Neugeborenenalter, 11761 bis 13720 Aufwandspunkte
- 99.B8.5Q †↔ IMC-Komplexbehandlung im Neugeborenenalter, 13721 bis 16660 Aufwandspunkte
- 99.B8.5R †↔ IMC-Komplexbehandlung im Neugeborenenalter, 16661 bis 19600 Aufwandspunkte
- 99.B8.5S †↔ IMC-Komplexbehandlung im Neugeborenenalter, 19601 und mehr Aufwandspunkte

### Prozedur A06-8

- 99.B7.1F †↔ Intensivmedizinische Komplexbehandlung, 3221 bis 3680 Aufwandspunkte
- 99.B7.1G †↔ Intensivmedizinische Komplexbehandlung, 3681 bis 4600 Aufwandspunkte
- 99.B7.1H †↔ Intensivmedizinische Komplexbehandlung, 4601 bis 5520 Aufwandspunkte
- 99.B7.1I †↔ Intensivmedizinische Komplexbehandlung, 5521 bis 7360 Aufwandspunkte
- 99.B7.1J †↔ Intensivmedizinische Komplexbehandlung, 7361 bis 9200 Aufwandspunkte
- 99.B7.1K †↔ Intensivmedizinische Komplexbehandlung, 9201 bis 11040 Aufwandspunkte
- 99.B7.1L †↔ Intensivmedizinische Komplexbehandlung, 11041 bis 13800 Aufwandspunkte
- 99.B7.1M †↔ Intensivmedizinische Komplexbehandlung, 13801 bis 16560 Aufwandspunkte
- 99.B7.1N †↔ Intensivmedizinische Komplexbehandlung, 16561 bis 19320 Aufwandspunkte
- 99.B7.1O †↔ Intensivmedizinische Komplexbehandlung, 19321 und mehr Aufwandspunkte
- 99.B7.4H †↔ Intensivmedizinische Komplexbehandlung im Kindesalter (Basisprozedur), 3431 bis 3920 Aufwandspunkte
- 99.B7.4I †↔ Intensivmedizinische Komplexbehandlung im Kindesalter (Basisprozedur), 3921 bis 4410 Aufwandspunkte
- 99.B7.4J †↔ Intensivmedizinische Komplexbehandlung im Kindesalter (Basisprozedur), 4411 bis 4900 Aufwandspunkte
- 99.B7.4K †↔ Intensivmedizinische Komplexbehandlung im Kindesalter (Basisprozedur), 4901 bis 5880 Aufwandspunkte
- 99.B7.4L †↔ Intensivmedizinische Komplexbehandlung im Kindesalter (Basisprozedur), 5881 bis 6860 Aufwandspunkte
- 99.B7.4M †↔ Intensivmedizinische Komplexbehandlung im Kindesalter (Basisprozedur), 6861 bis 7840 Aufwandspunkte
- 99.B7.4N †↔ Intensivmedizinische Komplexbehandlung im Kindesalter (Basisprozedur), 7841 bis 9800 Aufwandspunkte
- 99.B7.4O †↔ Intensivmedizinische Komplexbehandlung im Kindesalter (Basisprozedur), 9801 bis 11760 Aufwandspunkte
- 99.B7.4P †↔ Intensivmedizinische Komplexbehandlung im Kindesalter (Basisprozedur), 11761 bis 13720 Aufwandspunkte
- 99.B7.4Q †↔ Intensivmedizinische Komplexbehandlung im Kindesalter (Basisprozedur), 13721 bis 16660 Aufwandspunkte
- 99.B7.4R †↔ Intensivmedizinische Komplexbehandlung im Kindesalter (Basisprozedur), 16661 bis 19600 Aufwandspunkte
- 99.B7.4S †↔ Intensivmedizinische Komplexbehandlung im Kindesalter (Basisprozedur), 19601 und mehr Aufwandspunkte
- 99.B7.5H †↔ Intensivmedizinische Komplexbehandlung im Neugeborenenalter (Basisprozedur), 3431 bis 3920 Aufwandspunkte
- 99.B7.5I †↔ Intensivmedizinische Komplexbehandlung im Neugeborenenalter (Basisprozedur), 3921 bis 4410 Aufwandspunkte
- 99.B7.5J †↔ Intensivmedizinische Komplexbehandlung im Neugeborenenalter (Basisprozedur), 4411 bis 4900 Aufwandspunkte
- 99.B7.5K †↔ Intensivmedizinische Komplexbehandlung im Neugeborenenalter (Basisprozedur), 4901 bis 5880 Aufwandspunkte
- 99.B7.5L †↔ Intensivmedizinische Komplexbehandlung im Neugeborenenalter (Basisprozedur), 5881 bis 6860 Aufwandspunkte



- 99.B7.5M †↔ Intensivmedizinische Komplexbehandlung im Neugeborenenalter (Basisprozedur), 6861 bis 7840 Aufwandspunkte
- 99.B7.5N †↔ Intensivmedizinische Komplexbehandlung im Neugeborenenalter (Basisprozedur), 7841 bis 9800 Aufwandspunkte
- 99.B7.5O †↔ Intensivmedizinische Komplexbehandlung im Neugeborenenalter (Basisprozedur), 9801 bis 11760 Aufwandspunkte
- 99.B7.5P †↔ Intensivmedizinische Komplexbehandlung im Neugeborenenalter (Basisprozedur), 11761 bis 13720 Aufwandspunkte
- 99.B7.5Q †↔ Intensivmedizinische Komplexbehandlung im Neugeborenenalter (Basisprozedur), 13721 bis 16660 Aufwandspunkte
- 99.B7.5R †↔ Intensivmedizinische Komplexbehandlung im Neugeborenenalter (Basisprozedur), 16661 bis 19600 Aufwandspunkte
- 99.B7.5S †↔ Intensivmedizinische Komplexbehandlung im Neugeborenenalter (Basisprozedur), 19601 und mehr Aufwandspunkte

### Prozedur A06-9

- 99.B8.1F †↔ IMC-Komplexbehandlung des Erwachsenen, 3221 bis 3680 Aufwandspunkte
- 99.B8.1G †↔ IMC-Komplexbehandlung des Erwachsenen, 3681 bis 4600 Aufwandspunkte
- 99.B8.1H †↔ IMC-Komplexbehandlung des Erwachsenen, 4601 bis 5520 Aufwandspunkte
- 99.B8.1I †↔ IMC-Komplexbehandlung des Erwachsenen, 5521 bis 7360 Aufwandspunkte
- 99.B8.1J †↔ IMC-Komplexbehandlung des Erwachsenen, 7361 bis 9200 Aufwandspunkte
- 99.B8.1K †↔ IMC-Komplexbehandlung des Erwachsenen, 9201 bis 11040 Aufwandspunkte
- 99.B8.1L †↔ IMC-Komplexbehandlung des Erwachsenen, 11041 bis 13800 Aufwandspunkte
- 99.B8.1M †↔ IMC-Komplexbehandlung des Erwachsenen, 13801 bis 16560 Aufwandspunkte
- 99.B8.1N †↔ IMC-Komplexbehandlung des Erwachsenen, 16561 bis 19320 Aufwandspunkte
- 99.B8.1O †↔ IMC-Komplexbehandlung des Erwachsenen, 19321 und mehr Aufwandspunkte
- 99.B8.4H †↔ IMC-Komplexbehandlung im Kindesalter, 3431 bis 3920 Aufwandspunkte
- 99.B8.4I †↔ IMC-Komplexbehandlung im Kindesalter, 3921 bis 4410 Aufwandspunkte
- 99.B8.4J †↔ IMC-Komplexbehandlung im Kindesalter, 4411 bis 4900 Aufwandspunkte
- 99.B8.4K †↔ IMC-Komplexbehandlung im Kindesalter, 4901 bis 5880 Aufwandspunkte
- 99.B8.4L †↔ IMC-Komplexbehandlung im Kindesalter, 5881 bis 6860 Aufwandspunkte
- 99.B8.4M †↔ IMC-Komplexbehandlung im Kindesalter, 6861 bis 7840 Aufwandspunkte
- 99.B8.4N †↔ IMC-Komplexbehandlung im Kindesalter, 7841 bis 9800 Aufwandspunkte
- 99.B8.4O †↔ IMC-Komplexbehandlung im Kindesalter, 9801 bis 11760 Aufwandspunkte
- 99.B8.4P †↔ IMC-Komplexbehandlung im Kindesalter, 11761 bis 13720 Aufwandspunkte
- 99.B8.4Q †↔ IMC-Komplexbehandlung im Kindesalter, 13721 bis 16660 Aufwandspunkte
- 99.B8.4R †↔ IMC-Komplexbehandlung im Kindesalter, 16661 bis 19600 Aufwandspunkte
- 99.B8.4S †↔ IMC-Komplexbehandlung im Kindesalter, 19601 und mehr Aufwandspunkte
- 99.B8.5H †↔ IMC-Komplexbehandlung im Neugeborenenalter, 3431 bis 3920 Aufwandspunkte
- 99.B8.5I †↔ IMC-Komplexbehandlung im Neugeborenenalter, 3921 bis 4410 Aufwandspunkte
- 99.B8.5J †↔ IMC-Komplexbehandlung im Neugeborenenalter, 4411 bis 4900 Aufwandspunkte
- 99.B8.5K †↔ IMC-Komplexbehandlung im Neugeborenenalter, 4901 bis 5880 Aufwandspunkte
- 99.B8.5L †↔ IMC-Komplexbehandlung im Neugeborenenalter, 5881 bis 6860 Aufwandspunkte
- 99.B8.5M †↔ IMC-Komplexbehandlung im Neugeborenenalter, 6861 bis 7840 Aufwandspunkte
- 99.B8.5N †↔ IMC-Komplexbehandlung im Neugeborenenalter, 7841 bis 9800 Aufwandspunkte
- 99.B8.5O †↔ IMC-Komplexbehandlung im Neugeborenenalter, 9801 bis 11760 Aufwandspunkte
- 99.B8.5P †↔ IMC-Komplexbehandlung im Neugeborenenalter, 11761 bis 13720 Aufwandspunkte
- 99.B8.5Q †↔ IMC-Komplexbehandlung im Neugeborenenalter, 13721 bis 16660 Aufwandspunkte
- 99.B8.5R †↔ IMC-Komplexbehandlung im Neugeborenenalter, 16661 bis 19600 Aufwandspunkte
- 99.B8.5S †↔ IMC-Komplexbehandlung im Neugeborenenalter, 19601 und mehr Aufwandspunkte

### ADRG A07

**Intensivmedizinische Komplexbehandlung > 1470/2208 Aufwandspunkte oder IMCK > 3430/3680 Aufwandspunkte oder intensivmedizinische Komplexbehandlung > 784/828 Aufwandspunkte mit anderen aufwendigen Konstellationen**

Mindestens eine Prozedur in Tabelle A07-1 oder (Definition der Basis-DRG (A11) oder mindestens eine Prozedur in Tabelle A07-2 und nicht [MDC ist gleich 22] oder Definition der Basis-DRG (A36)) und Komplexe Vakuumbehandlung

### DRG A07A

**Hochkomplexe Eingriffe oder intensivmedizinische Komplexbehandlung > 2940/3680 Aufwandspunkte oder IMCK > 3430/4600 Aufwandspunkte oder neurologische Frührehabilitation ab 7 Behandlungstage oder intensivmedizinische Komplexbehandlung > 2058/2484 Aufwandspunkte mit komplexer Vakuumbehandlung oder bestimmte IntK mit IMCK Aufwandspunkten**

(Komplexe OR-Prozeduren oder Polytrauma oder mindestens eine Prozedur in Tabelle A07-3 oder Komplexe Vakuumbehandlung) und (mindestens eine Prozedur in Tabelle A07-4 oder mindestens eine

Prozedur in Tabelle A07-5 oder mindestens eine Prozedur in Tabelle A07-6 oder mindestens eine Prozedur in Tabelle A07-7 und Komplexe Vakuumbehandlung oder Prozedur in mindestens zwei der Tabellen A07-8, A07-9 oder Prozedur in mindestens zwei der Tabellen A07-10, A07-11 oder Vierzeitige komplexe OR-Prozeduren)

**DRG A07B**

**Komplexe OR-Prozedur oder Polytrauma oder intensivmedizinische Komplexbehandlung > 2940/3680 Aufwandspunkte oder IMCK > 3430/4600 Aufwandspunkte oder neurologische Frührehabilitation ab 7 Behandlungstage oder komplexe Konstellationen, mit schwersten CC oder hochkomplexe Vakuumbehandlung, oder schwerste CC mit intensivmedizinischer Komplexbehandlung > 1764/2484 Aufwandspunkten oder Alter < 16 Jahre**

(Komplexe OR-Prozeduren oder Polytrauma oder mindestens eine Prozedur in Tabelle A07-3 oder Komplexe Vakuumbehandlung) und (PCCL > 5 oder Hochkomplexe Vakuumbehandlung) oder PCCL > 5 und (mindestens eine Prozedur in Tabelle A07-12 oder Alter < 16 Jahre)

**DRG A07C**

**Komplexe OR-Prozedur oder Polytrauma oder komplexe Vakuumbehandlung oder intensivmedizinische Komplexbehandlung > 1470/2208 Aufwandspunkte oder IMCK > 3430/3680 Aufwandspunkte oder neurologische Frührehabilitation ab 7 Behandlungstage oder komplexe Konstellationen oder Alter > 15 Jahre**

Komplexe OR-Prozeduren oder Polytrauma oder mindestens eine Prozedur in Tabelle A07-3 oder Komplexe Vakuumbehandlung

**Prozedur A07-1**

|   |   |
|---|---|
| 99.B7.1C †↔ Intensivmedizinische Komplexbehandlung, 2209 bis 2484 Aufwandspunkte                                | 99.B7.4G †↔ Intensivmedizinische Komplexbehandlung im Kindesalter (Basisprozedur), 2941 bis 3430 Aufwandspunkte       |
| 99.B7.1D †↔ Intensivmedizinische Komplexbehandlung, 2485 bis 2760 Aufwandspunkte                                | 99.B7.4H †↔ Intensivmedizinische Komplexbehandlung im Kindesalter (Basisprozedur), 3431 bis 3920 Aufwandspunkte       |
| 99.B7.1E †↔ Intensivmedizinische Komplexbehandlung, 2761 bis 3220 Aufwandspunkte                                | 99.B7.4I †↔ Intensivmedizinische Komplexbehandlung im Kindesalter (Basisprozedur), 3921 bis 4410 Aufwandspunkte       |
| 99.B7.1F †↔ Intensivmedizinische Komplexbehandlung, 3221 bis 3680 Aufwandspunkte                                | 99.B7.4J †↔ Intensivmedizinische Komplexbehandlung im Kindesalter (Basisprozedur), 4411 bis 4900 Aufwandspunkte       |
| 99.B7.1G †↔ Intensivmedizinische Komplexbehandlung, 3681 bis 4600 Aufwandspunkte                                | 99.B7.4K †↔ Intensivmedizinische Komplexbehandlung im Kindesalter (Basisprozedur), 4901 bis 5880 Aufwandspunkte       |
| 99.B7.1H †↔ Intensivmedizinische Komplexbehandlung, 4601 bis 5520 Aufwandspunkte                                | 99.B7.4L †↔ Intensivmedizinische Komplexbehandlung im Kindesalter (Basisprozedur), 5881 bis 6860 Aufwandspunkte       |
| 99.B7.1I †↔ Intensivmedizinische Komplexbehandlung, 5521 bis 7360 Aufwandspunkte                                | 99.B7.4M †↔ Intensivmedizinische Komplexbehandlung im Kindesalter (Basisprozedur), 6861 bis 7840 Aufwandspunkte       |
| 99.B7.1J †↔ Intensivmedizinische Komplexbehandlung, 7361 bis 9200 Aufwandspunkte                                | 99.B7.4N †↔ Intensivmedizinische Komplexbehandlung im Kindesalter (Basisprozedur), 7841 bis 9800 Aufwandspunkte       |
| 99.B7.1K †↔ Intensivmedizinische Komplexbehandlung, 9201 bis 11040 Aufwandspunkte                               | 99.B7.4O †↔ Intensivmedizinische Komplexbehandlung im Kindesalter (Basisprozedur), 9801 bis 11760 Aufwandspunkte      |
| 99.B7.1L †↔ Intensivmedizinische Komplexbehandlung, 11041 bis 13800 Aufwandspunkte                              | 99.B7.4P †↔ Intensivmedizinische Komplexbehandlung im Kindesalter (Basisprozedur), 11761 bis 13720 Aufwandspunkte     |
| 99.B7.1M †↔ Intensivmedizinische Komplexbehandlung, 13801 bis 16560 Aufwandspunkte                              | 99.B7.4Q †↔ Intensivmedizinische Komplexbehandlung im Kindesalter (Basisprozedur), 13721 bis 16660 Aufwandspunkte     |
| 99.B7.1N †↔ Intensivmedizinische Komplexbehandlung, 16561 bis 19320 Aufwandspunkte                              | 99.B7.4R †↔ Intensivmedizinische Komplexbehandlung im Kindesalter (Basisprozedur), 16661 bis 19600 Aufwandspunkte     |
| 99.B7.1O †↔ Intensivmedizinische Komplexbehandlung, 19321 und mehr Aufwandspunkte                               | 99.B7.4S †↔ Intensivmedizinische Komplexbehandlung im Kindesalter (Basisprozedur), 19601 und mehr Aufwandspunkte      |
| 99.B7.4B †↔ Intensivmedizinische Komplexbehandlung im Kindesalter (Basisprozedur), 1471 bis 1764 Aufwandspunkte | 99.B7.5B †↔ Intensivmedizinische Komplexbehandlung im Neugeborenenalter (Basisprozedur), 1471 bis 1764 Aufwandspunkte |
| 99.B7.4C †↔ Intensivmedizinische Komplexbehandlung im Kindesalter (Basisprozedur), 1765 bis 2058 Aufwandspunkte |   |
| 99.B7.4D †↔ Intensivmedizinische Komplexbehandlung im Kindesalter (Basisprozedur), 2059 bis 2352 Aufwandspunkte |   |
| 99.B7.4E †↔ Intensivmedizinische Komplexbehandlung im Kindesalter (Basisprozedur), 2353 bis 2646 Aufwandspunkte |   |
| 99.B7.4F †↔ Intensivmedizinische Komplexbehandlung im Kindesalter (Basisprozedur), 2647 bis 2940 Aufwandspunkte |   |

- 99.B7.5C †↔ Intensivmedizinische Komplexbehandlung im Neugeborenenalter (Basisprozedur), 1765 bis 2058 Aufwandspunkte
- 99.B7.5D †↔ Intensivmedizinische Komplexbehandlung im Neugeborenenalter (Basisprozedur), 2059 bis 2352 Aufwandspunkte
- 99.B7.5E †↔ Intensivmedizinische Komplexbehandlung im Neugeborenenalter (Basisprozedur), 2353 bis 2646 Aufwandspunkte
- 99.B7.5F †↔ Intensivmedizinische Komplexbehandlung im Neugeborenenalter (Basisprozedur), 2647 bis 2940 Aufwandspunkte
- 99.B7.5G †↔ Intensivmedizinische Komplexbehandlung im Neugeborenenalter (Basisprozedur), 2941 bis 3430 Aufwandspunkte
- 99.B7.5H †↔ Intensivmedizinische Komplexbehandlung im Neugeborenenalter (Basisprozedur), 3431 bis 3920 Aufwandspunkte
- 99.B7.5I †↔ Intensivmedizinische Komplexbehandlung im Neugeborenenalter (Basisprozedur), 3921 bis 4410 Aufwandspunkte
- 99.B7.5J †↔ Intensivmedizinische Komplexbehandlung im Neugeborenenalter (Basisprozedur), 4411 bis 4900 Aufwandspunkte
- 99.B7.5K †↔ Intensivmedizinische Komplexbehandlung im Neugeborenenalter (Basisprozedur), 4901 bis 5880 Aufwandspunkte
- 99.B7.5L †↔ Intensivmedizinische Komplexbehandlung im Neugeborenenalter (Basisprozedur), 5881 bis 6860 Aufwandspunkte
- 99.B7.5M †↔ Intensivmedizinische Komplexbehandlung im Neugeborenenalter (Basisprozedur), 6861 bis 7840 Aufwandspunkte
- 99.B7.5N †↔ Intensivmedizinische Komplexbehandlung im Neugeborenenalter (Basisprozedur), 7841 bis 9800 Aufwandspunkte
- 99.B7.5O †↔ Intensivmedizinische Komplexbehandlung im Neugeborenenalter (Basisprozedur), 9801 bis 11760 Aufwandspunkte
- 99.B7.5P †↔ Intensivmedizinische Komplexbehandlung im Neugeborenenalter (Basisprozedur), 11761 bis 13720 Aufwandspunkte
- 99.B7.5Q †↔ Intensivmedizinische Komplexbehandlung im Neugeborenenalter (Basisprozedur), 13721 bis 16660 Aufwandspunkte
- 99.B7.5R †↔ Intensivmedizinische Komplexbehandlung im Neugeborenenalter (Basisprozedur), 16661 bis 19600 Aufwandspunkte
- 99.B7.5S †↔ Intensivmedizinische Komplexbehandlung im Neugeborenenalter (Basisprozedur), 19601 und mehr Aufwandspunkte
- 99.B8.1G †↔ IMC-Komplexbehandlung des Erwachsenen, 3681 bis 4600 Aufwandspunkte
- 99.B8.1H †↔ IMC-Komplexbehandlung des Erwachsenen, 4601 bis 5520 Aufwandspunkte
- 99.B8.1I †↔ IMC-Komplexbehandlung des Erwachsenen, 5521 bis 7360 Aufwandspunkte
- 99.B8.1J †↔ IMC-Komplexbehandlung des Erwachsenen, 7361 bis 9200 Aufwandspunkte
- 99.B8.1K †↔ IMC-Komplexbehandlung des Erwachsenen, 9201 bis 11040 Aufwandspunkte
- 99.B8.1L †↔ IMC-Komplexbehandlung des Erwachsenen, 11041 bis 13800 Aufwandspunkte
- 99.B8.1M †↔ IMC-Komplexbehandlung des Erwachsenen, 13801 bis 16560 Aufwandspunkte
- 99.B8.1N †↔ IMC-Komplexbehandlung des Erwachsenen, 16561 bis 19320 Aufwandspunkte
- 99.B8.1O †↔ IMC-Komplexbehandlung des Erwachsenen, 19321 und mehr Aufwandspunkte
- 99.B8.4H †↔ IMC-Komplexbehandlung im Kindesalter, 3431 bis 3920 Aufwandspunkte
- 99.B8.4I †↔ IMC-Komplexbehandlung im Kindesalter, 3921 bis 4410 Aufwandspunkte
- 99.B8.4J †↔ IMC-Komplexbehandlung im Kindesalter, 4411 bis 4900 Aufwandspunkte
- 99.B8.4K †↔ IMC-Komplexbehandlung im Kindesalter, 4901 bis 5880 Aufwandspunkte
- 99.B8.4L †↔ IMC-Komplexbehandlung im Kindesalter, 5881 bis 6860 Aufwandspunkte
- 99.B8.4M †↔ IMC-Komplexbehandlung im Kindesalter, 6861 bis 7840 Aufwandspunkte
- 99.B8.4N †↔ IMC-Komplexbehandlung im Kindesalter, 7841 bis 9800 Aufwandspunkte
- 99.B8.4O †↔ IMC-Komplexbehandlung im Kindesalter, 9801 bis 11760 Aufwandspunkte
- 99.B8.4P †↔ IMC-Komplexbehandlung im Kindesalter, 11761 bis 13720 Aufwandspunkte
- 99.B8.4Q †↔ IMC-Komplexbehandlung im Kindesalter, 13721 bis 16660 Aufwandspunkte
- 99.B8.4R †↔ IMC-Komplexbehandlung im Kindesalter, 16661 bis 19600 Aufwandspunkte
- 99.B8.4S †↔ IMC-Komplexbehandlung im Kindesalter, 19601 und mehr Aufwandspunkte
- 99.B8.5H †↔ IMC-Komplexbehandlung im Neugeborenenalter, 3431 bis 3920 Aufwandspunkte
- 99.B8.5I †↔ IMC-Komplexbehandlung im Neugeborenenalter, 3921 bis 4410 Aufwandspunkte
- 99.B8.5J †↔ IMC-Komplexbehandlung im Neugeborenenalter, 4411 bis 4900 Aufwandspunkte
- 99.B8.5K †↔ IMC-Komplexbehandlung im Neugeborenenalter, 4901 bis 5880 Aufwandspunkte
- 99.B8.5L †↔ IMC-Komplexbehandlung im Neugeborenenalter, 5881 bis 6860 Aufwandspunkte
- 99.B8.5M †↔ IMC-Komplexbehandlung im Neugeborenenalter, 6861 bis 7840 Aufwandspunkte
- 99.B8.5N †↔ IMC-Komplexbehandlung im Neugeborenenalter, 7841 bis 9800 Aufwandspunkte
- 99.B8.5O †↔ IMC-Komplexbehandlung im Neugeborenenalter, 9801 bis 11760 Aufwandspunkte
- 99.B8.5P †↔ IMC-Komplexbehandlung im Neugeborenenalter, 11761 bis 13720 Aufwandspunkte
- 99.B8.5Q †↔ IMC-Komplexbehandlung im Neugeborenenalter, 13721 bis 16660 Aufwandspunkte
- 99.B8.5R †↔ IMC-Komplexbehandlung im Neugeborenenalter, 16661 bis 19600 Aufwandspunkte
- 99.B8.5S †↔ IMC-Komplexbehandlung im Neugeborenenalter, 19601 und mehr Aufwandspunkte

### Prozedur A07-10

- 99.B7.1C †↔ Intensivmedizinische Komplexbehandlung, 2209 bis 2484 Aufwandspunkte
- 99.B7.1D †↔ Intensivmedizinische Komplexbehandlung, 2485 bis 2760 Aufwandspunkte
- 99.B7.1E †↔ Intensivmedizinische Komplexbehandlung, 2761 bis 3220 Aufwandspunkte
- 99.B7.1F †↔ Intensivmedizinische Komplexbehandlung, 3221 bis 3680 Aufwandspunkte
- 99.B7.1G †↔ Intensivmedizinische Komplexbehandlung, 3681 bis 4600 Aufwandspunkte
- 99.B7.1H †↔ Intensivmedizinische Komplexbehandlung, 4601 bis 5520 Aufwandspunkte
- 99.B7.1I †↔ Intensivmedizinische Komplexbehandlung, 5521 bis 7360 Aufwandspunkte
- 99.B7.1J †↔ Intensivmedizinische Komplexbehandlung, 7361 bis 9200 Aufwandspunkte

- 99.B7.1K †↔ Intensivmedizinische Komplexbehandlung, 9201 bis 11040 Aufwandspunkte
- 99.B7.1L †↔ Intensivmedizinische Komplexbehandlung, 11041 bis 13800 Aufwandspunkte
- 99.B7.1M †↔ Intensivmedizinische Komplexbehandlung, 13801 bis 16560 Aufwandspunkte
- 99.B7.1N †↔ Intensivmedizinische Komplexbehandlung, 16561 bis 19320 Aufwandspunkte
- 99.B7.1O †↔ Intensivmedizinische Komplexbehandlung, 19321 und mehr Aufwandspunkte

### Prozedur A07-11

- 99.B8.1B †↔ IMC-Komplexbehandlung des Erwachsenen, 1933 bis 2208 Aufwandspunkte
- 99.B8.1C †↔ IMC-Komplexbehandlung des Erwachsenen, 2209 bis 2484 Aufwandspunkte
- 99.B8.1D †↔ IMC-Komplexbehandlung des Erwachsenen, 2485 bis 2760 Aufwandspunkte
- 99.B8.1E †↔ IMC-Komplexbehandlung des Erwachsenen, 2761 bis 3220 Aufwandspunkte
- 99.B8.1F †↔ IMC-Komplexbehandlung des Erwachsenen, 3221 bis 3680 Aufwandspunkte
- 99.B8.1G †↔ IMC-Komplexbehandlung des Erwachsenen, 3681 bis 4600 Aufwandspunkte
- 99.B8.1H †↔ IMC-Komplexbehandlung des Erwachsenen, 4601 bis 5520 Aufwandspunkte
- 99.B8.1I †↔ IMC-Komplexbehandlung des Erwachsenen, 5521 bis 7360 Aufwandspunkte
- 99.B8.1J †↔ IMC-Komplexbehandlung des Erwachsenen, 7361 bis 9200 Aufwandspunkte
- 99.B8.1K †↔ IMC-Komplexbehandlung des Erwachsenen, 9201 bis 11040 Aufwandspunkte
- 99.B8.1L †↔ IMC-Komplexbehandlung des Erwachsenen, 11041 bis 13800 Aufwandspunkte
- 99.B8.1M †↔ IMC-Komplexbehandlung des Erwachsenen, 13801 bis 16560 Aufwandspunkte
- 99.B8.1N †↔ IMC-Komplexbehandlung des Erwachsenen, 16561 bis 19320 Aufwandspunkte
- 99.B8.1O †↔ IMC-Komplexbehandlung des Erwachsenen, 19321 und mehr Aufwandspunkte

### Prozedur A07-12

- 99.B7.1D †↔ Intensivmedizinische Komplexbehandlung, 2485 bis 2760 Aufwandspunkte
- 99.B7.1E †↔ Intensivmedizinische Komplexbehandlung, 2761 bis 3220 Aufwandspunkte
- 99.B7.1F †↔ Intensivmedizinische Komplexbehandlung, 3221 bis 3680 Aufwandspunkte
- 99.B7.1G †↔ Intensivmedizinische Komplexbehandlung, 3681 bis 4600 Aufwandspunkte
- 99.B7.1H †↔ Intensivmedizinische Komplexbehandlung, 4601 bis 5520 Aufwandspunkte
- 99.B7.1I †↔ Intensivmedizinische Komplexbehandlung, 5521 bis 7360 Aufwandspunkte
- 99.B7.1J †↔ Intensivmedizinische Komplexbehandlung, 7361 bis 9200 Aufwandspunkte
- 99.B7.1K †↔ Intensivmedizinische Komplexbehandlung, 9201 bis 11040 Aufwandspunkte
- 99.B7.1L †↔ Intensivmedizinische Komplexbehandlung, 11041 bis 13800 Aufwandspunkte
- 99.B7.1M †↔ Intensivmedizinische Komplexbehandlung, 13801 bis 16560 Aufwandspunkte
- 99.B7.1N †↔ Intensivmedizinische Komplexbehandlung, 16561 bis 19320 Aufwandspunkte
- 99.B7.1O †↔ Intensivmedizinische Komplexbehandlung, 19321 und mehr Aufwandspunkte
- 99.B7.4C †↔ Intensivmedizinische Komplexbehandlung im Kindesalter (Basisprozedur), 1765 bis 2058 Aufwandspunkte
- 99.B7.4D †↔ Intensivmedizinische Komplexbehandlung im Kindesalter (Basisprozedur), 2059 bis 2352 Aufwandspunkte
- 99.B7.4E †↔ Intensivmedizinische Komplexbehandlung im Kindesalter (Basisprozedur), 2353 bis 2646 Aufwandspunkte
- 99.B7.4F †↔ Intensivmedizinische Komplexbehandlung im Kindesalter (Basisprozedur), 2647 bis 2940 Aufwandspunkte
- 99.B7.4G †↔ Intensivmedizinische Komplexbehandlung im Kindesalter (Basisprozedur), 2941 bis 3430 Aufwandspunkte
- 99.B7.4H †↔ Intensivmedizinische Komplexbehandlung im Kindesalter (Basisprozedur), 3431 bis 3920 Aufwandspunkte
- 99.B7.4I †↔ Intensivmedizinische Komplexbehandlung im Kindesalter (Basisprozedur), 3921 bis 4410 Aufwandspunkte
- 99.B7.4J †↔ Intensivmedizinische Komplexbehandlung im Kindesalter (Basisprozedur), 4411 bis 4900 Aufwandspunkte
- 99.B7.4K †↔ Intensivmedizinische Komplexbehandlung im Kindesalter (Basisprozedur), 4901 bis 5880 Aufwandspunkte
- 99.B7.4L †↔ Intensivmedizinische Komplexbehandlung im Kindesalter (Basisprozedur), 5881 bis 6860 Aufwandspunkte
- 99.B7.4M †↔ Intensivmedizinische Komplexbehandlung im Kindesalter (Basisprozedur), 6861 bis 7840 Aufwandspunkte
- 99.B7.4N †↔ Intensivmedizinische Komplexbehandlung im Kindesalter (Basisprozedur), 7841 bis 9800 Aufwandspunkte
- 99.B7.4O †↔ Intensivmedizinische Komplexbehandlung im Kindesalter (Basisprozedur), 9801 bis 11760 Aufwandspunkte
- 99.B7.4P †↔ Intensivmedizinische Komplexbehandlung im Kindesalter (Basisprozedur), 11761 bis 13720 Aufwandspunkte
- 99.B7.4Q †↔ Intensivmedizinische Komplexbehandlung im Kindesalter (Basisprozedur), 13721 bis 16660 Aufwandspunkte
- 99.B7.4R †↔ Intensivmedizinische Komplexbehandlung im Kindesalter (Basisprozedur), 16661 bis 19600 Aufwandspunkte
- 99.B7.4S †↔ Intensivmedizinische Komplexbehandlung im Kindesalter (Basisprozedur), 19601 und mehr Aufwandspunkte
- 99.B7.5C †↔ Intensivmedizinische Komplexbehandlung im Neugeborenenalter (Basisprozedur), 1765 bis 2058 Aufwandspunkte
- 99.B7.5D †↔ Intensivmedizinische Komplexbehandlung im Neugeborenenalter (Basisprozedur), 2059 bis 2352 Aufwandspunkte
- 99.B7.5E †↔ Intensivmedizinische Komplexbehandlung im Neugeborenenalter (Basisprozedur), 2353 bis 2646 Aufwandspunkte

- 99.B7.5F †↔ Intensivmedizinische Komplexbehandlung im Neugeborenenalter (Basisprozedur), 2647 bis 2940 Aufwandspunkte
- 99.B7.5G †↔ Intensivmedizinische Komplexbehandlung im Neugeborenenalter (Basisprozedur), 2941 bis 3430 Aufwandspunkte
- 99.B7.5H †↔ Intensivmedizinische Komplexbehandlung im Neugeborenenalter (Basisprozedur), 3431 bis 3920 Aufwandspunkte
- 99.B7.5I †↔ Intensivmedizinische Komplexbehandlung im Neugeborenenalter (Basisprozedur), 3921 bis 4410 Aufwandspunkte
- 99.B7.5J †↔ Intensivmedizinische Komplexbehandlung im Neugeborenenalter (Basisprozedur), 4411 bis 4900 Aufwandspunkte
- 99.B7.5K †↔ Intensivmedizinische Komplexbehandlung im Neugeborenenalter (Basisprozedur), 4901 bis 5880 Aufwandspunkte
- 99.B7.5L †↔ Intensivmedizinische Komplexbehandlung im Neugeborenenalter (Basisprozedur), 5881 bis 6860 Aufwandspunkte
- 99.B7.5M †↔ Intensivmedizinische Komplexbehandlung im Neugeborenenalter (Basisprozedur), 6861 bis 7840 Aufwandspunkte
- 99.B7.5N †↔ Intensivmedizinische Komplexbehandlung im Neugeborenenalter (Basisprozedur), 7841 bis 9800 Aufwandspunkte
- 99.B7.5O †↔ Intensivmedizinische Komplexbehandlung im Neugeborenenalter (Basisprozedur), 9801 bis 11760 Aufwandspunkte
- 99.B7.5P †↔ Intensivmedizinische Komplexbehandlung im Neugeborenenalter (Basisprozedur), 11761 bis 13720 Aufwandspunkte
- 99.B7.5Q †↔ Intensivmedizinische Komplexbehandlung im Neugeborenenalter (Basisprozedur), 13721 bis 16660 Aufwandspunkte
- 99.B7.5R †↔ Intensivmedizinische Komplexbehandlung im Neugeborenenalter (Basisprozedur), 16661 bis 19600 Aufwandspunkte
- 99.B7.5S †↔ Intensivmedizinische Komplexbehandlung im Neugeborenenalter (Basisprozedur), 19601 und mehr Aufwandspunkte

### Prozedur A07-2

- 99.B7.16 †↔ Intensivmedizinische Komplexbehandlung, 829 bis 1104 Aufwandspunkte
- 99.B7.17 †↔ Intensivmedizinische Komplexbehandlung, 1105 bis 1380 Aufwandspunkte
- 99.B7.18 †↔ Intensivmedizinische Komplexbehandlung, 1381 bis 1656 Aufwandspunkte
- 99.B7.1A †↔ Intensivmedizinische Komplexbehandlung, 1657 bis 1932 Aufwandspunkte
- 99.B7.1B †↔ Intensivmedizinische Komplexbehandlung, 1933 bis 2208 Aufwandspunkte
- 99.B7.1C †↔ Intensivmedizinische Komplexbehandlung, 2209 bis 2484 Aufwandspunkte
- 99.B7.1D †↔ Intensivmedizinische Komplexbehandlung, 2485 bis 2760 Aufwandspunkte
- 99.B7.1E †↔ Intensivmedizinische Komplexbehandlung, 2761 bis 3220 Aufwandspunkte
- 99.B7.1F †↔ Intensivmedizinische Komplexbehandlung, 3221 bis 3680 Aufwandspunkte
- 99.B7.1G †↔ Intensivmedizinische Komplexbehandlung, 3681 bis 4600 Aufwandspunkte
- 99.B7.1H †↔ Intensivmedizinische Komplexbehandlung, 4601 bis 5520 Aufwandspunkte
- 99.B7.1I †↔ Intensivmedizinische Komplexbehandlung, 5521 bis 7360 Aufwandspunkte
- 99.B7.1J †↔ Intensivmedizinische Komplexbehandlung, 7361 bis 9200 Aufwandspunkte
- 99.B7.1K †↔ Intensivmedizinische Komplexbehandlung, 9201 bis 11040 Aufwandspunkte
- 99.B7.1L †↔ Intensivmedizinische Komplexbehandlung, 11041 bis 13800 Aufwandspunkte
- 99.B7.1M †↔ Intensivmedizinische Komplexbehandlung, 13801 bis 16560 Aufwandspunkte
- 99.B7.1N †↔ Intensivmedizinische Komplexbehandlung, 16561 bis 19320 Aufwandspunkte
- 99.B7.1O †↔ Intensivmedizinische Komplexbehandlung, 19321 und mehr Aufwandspunkte
- 99.B7.47 †↔ Intensivmedizinische Komplexbehandlung im Kindesalter (Basisprozedur), 785 bis 980 Aufwandspunkte
- 99.B7.48 †↔ Intensivmedizinische Komplexbehandlung im Kindesalter (Basisprozedur), 981 bis 1176 Aufwandspunkte
- 99.B7.4A †↔ Intensivmedizinische Komplexbehandlung im Kindesalter (Basisprozedur), 1177 bis 1470 Aufwandspunkte
- 99.B7.4B †↔ Intensivmedizinische Komplexbehandlung im Kindesalter (Basisprozedur), 1471 bis 1764 Aufwandspunkte
- 99.B7.4C †↔ Intensivmedizinische Komplexbehandlung im Kindesalter (Basisprozedur), 1765 bis 2058 Aufwandspunkte
- 99.B7.4D †↔ Intensivmedizinische Komplexbehandlung im Kindesalter (Basisprozedur), 2059 bis 2352 Aufwandspunkte
- 99.B7.4E †↔ Intensivmedizinische Komplexbehandlung im Kindesalter (Basisprozedur), 2353 bis 2646 Aufwandspunkte
- 99.B7.4F †↔ Intensivmedizinische Komplexbehandlung im Kindesalter (Basisprozedur), 2647 bis 2940 Aufwandspunkte
- 99.B7.4G †↔ Intensivmedizinische Komplexbehandlung im Kindesalter (Basisprozedur), 2941 bis 3430 Aufwandspunkte
- 99.B7.4H †↔ Intensivmedizinische Komplexbehandlung im Kindesalter (Basisprozedur), 3431 bis 3920 Aufwandspunkte
- 99.B7.4I †↔ Intensivmedizinische Komplexbehandlung im Kindesalter (Basisprozedur), 3921 bis 4410 Aufwandspunkte
- 99.B7.4J †↔ Intensivmedizinische Komplexbehandlung im Kindesalter (Basisprozedur), 4411 bis 4900 Aufwandspunkte
- 99.B7.4K †↔ Intensivmedizinische Komplexbehandlung im Kindesalter (Basisprozedur), 4901 bis 5880 Aufwandspunkte
- 99.B7.4L †↔ Intensivmedizinische Komplexbehandlung im Kindesalter (Basisprozedur), 5881 bis 6860 Aufwandspunkte
- 99.B7.4M †↔ Intensivmedizinische Komplexbehandlung im Kindesalter (Basisprozedur), 6861 bis 7840 Aufwandspunkte
- 99.B7.4N †↔ Intensivmedizinische Komplexbehandlung im Kindesalter (Basisprozedur), 7841 bis 9800 Aufwandspunkte
- 99.B7.4O †↔ Intensivmedizinische Komplexbehandlung im Kindesalter (Basisprozedur), 9801 bis 11760 Aufwandspunkte
- 99.B7.4P †↔ Intensivmedizinische Komplexbehandlung im Kindesalter (Basisprozedur), 11761 bis 13720 Aufwandspunkte

- 99.B7.4Q †↔ Intensivmedizinische Komplexbehandlung im Kindesalter (Basisprozedur), 13721 bis 16660 Aufwandspunkte
- 99.B7.4R †↔ Intensivmedizinische Komplexbehandlung im Kindesalter (Basisprozedur), 16661 bis 19600 Aufwandspunkte
- 99.B7.4S †↔ Intensivmedizinische Komplexbehandlung im Kindesalter (Basisprozedur), 19601 und mehr Aufwandspunkte
- 99.B7.57 †↔ Intensivmedizinische Komplexbehandlung im Neugeborenenalter (Basisprozedur), 785 bis 980 Aufwandspunkte
- 99.B7.58 †↔ Intensivmedizinische Komplexbehandlung im Neugeborenenalter (Basisprozedur), 981 bis 1176 Aufwandspunkte
- 99.B7.5A †↔ Intensivmedizinische Komplexbehandlung im Neugeborenenalter (Basisprozedur), 1177 bis 1470 Aufwandspunkte
- 99.B7.5B †↔ Intensivmedizinische Komplexbehandlung im Neugeborenenalter (Basisprozedur), 1471 bis 1764 Aufwandspunkte
- 99.B7.5C †↔ Intensivmedizinische Komplexbehandlung im Neugeborenenalter (Basisprozedur), 1765 bis 2058 Aufwandspunkte
- 99.B7.5D †↔ Intensivmedizinische Komplexbehandlung im Neugeborenenalter (Basisprozedur), 2059 bis 2352 Aufwandspunkte
- 99.B7.5E †↔ Intensivmedizinische Komplexbehandlung im Neugeborenenalter (Basisprozedur), 2353 bis 2646 Aufwandspunkte
- 99.B7.5F †↔ Intensivmedizinische Komplexbehandlung im Neugeborenenalter (Basisprozedur), 2647 bis 2940 Aufwandspunkte
- 99.B7.5G †↔ Intensivmedizinische Komplexbehandlung im Neugeborenenalter (Basisprozedur), 2941 bis 3430 Aufwandspunkte
- 99.B7.5H †↔ Intensivmedizinische Komplexbehandlung im Neugeborenenalter (Basisprozedur), 3431 bis 3920 Aufwandspunkte
- 99.B7.5I †↔ Intensivmedizinische Komplexbehandlung im Neugeborenenalter (Basisprozedur), 3921 bis 4410 Aufwandspunkte
- 99.B7.5J †↔ Intensivmedizinische Komplexbehandlung im Neugeborenenalter (Basisprozedur), 4411 bis 4900 Aufwandspunkte
- 99.B7.5K †↔ Intensivmedizinische Komplexbehandlung im Neugeborenenalter (Basisprozedur), 4901 bis 5880 Aufwandspunkte
- 99.B7.5L †↔ Intensivmedizinische Komplexbehandlung im Neugeborenenalter (Basisprozedur), 5881 bis 6860 Aufwandspunkte
- 99.B7.5M †↔ Intensivmedizinische Komplexbehandlung im Neugeborenenalter (Basisprozedur), 6861 bis 7840 Aufwandspunkte
- 99.B7.5N †↔ Intensivmedizinische Komplexbehandlung im Neugeborenenalter (Basisprozedur), 7841 bis 9800 Aufwandspunkte
- 99.B7.5O †↔ Intensivmedizinische Komplexbehandlung im Neugeborenenalter (Basisprozedur), 9801 bis 11760 Aufwandspunkte
- 99.B7.5P †↔ Intensivmedizinische Komplexbehandlung im Neugeborenenalter (Basisprozedur), 11761 bis 13720 Aufwandspunkte
- 99.B7.5Q †↔ Intensivmedizinische Komplexbehandlung im Neugeborenenalter (Basisprozedur), 13721 bis 16660 Aufwandspunkte
- 99.B7.5R †↔ Intensivmedizinische Komplexbehandlung im Neugeborenenalter (Basisprozedur), 16661 bis 19600 Aufwandspunkte
- 99.B7.5S †↔ Intensivmedizinische Komplexbehandlung im Neugeborenenalter (Basisprozedur), 19601 und mehr Aufwandspunkte

### Prozedur A07-3

- 37.69.70 †↔ Dauer der Behandlung mit einem herzkreislauf- und lungenunterstützenden System, mit Pumpe, mit CO<sub>2</sub>-removal, extrakorporal, veno-venös, bis 24 Stunden
- 37.69.71 †↔ Dauer der Behandlung mit einem herzkreislauf- und lungenunterstützenden System, mit Pumpe, mit CO<sub>2</sub>-removal, extrakorporal, veno-venös, von mehr als 24 Stunden bis 48 Stunden
- 37.69.72 †↔ Dauer der Behandlung mit einem herzkreislauf- und lungenunterstützenden System, mit Pumpe, mit CO<sub>2</sub>-removal, extrakorporal, veno-venös, von mehr als 48 Stunden bis 72 Stunden
- 37.69.73 †↔ Dauer der Behandlung mit einem herzkreislauf- und lungenunterstützenden System, mit Pumpe, mit CO<sub>2</sub>-removal, extrakorporal, veno-venös, von mehr als 72 Stunden bis 96 Stunden
- 37.69.74 †↔ Dauer der Behandlung mit einem herzkreislauf- und lungenunterstützenden System, mit Pumpe, mit CO<sub>2</sub>-removal, extrakorporal, veno-venös, von mehr als 96 Stunden bis 120 Stunden
- 37.69.75 †↔ Dauer der Behandlung mit einem herzkreislauf- und lungenunterstützenden System, mit Pumpe, mit CO<sub>2</sub>-removal, extrakorporal, veno-venös, von mehr als 120 Stunden bis 144 Stunden
- 37.69.76 †↔ Dauer der Behandlung mit einem herzkreislauf- und lungenunterstützenden System, mit Pumpe, mit CO<sub>2</sub>-removal, extrakorporal, veno-venös, von mehr als 144 Stunden bis 168 Stunden
- 37.69.78 †↔ Dauer der Behandlung mit einem herzkreislauf- und lungenunterstützenden System, mit Pumpe, mit CO<sub>2</sub>-removal, extrakorporal, veno-venös, von mehr als 168 Stunden bis 192 Stunden
- 37.69.7A †↔ Dauer der Behandlung mit einem herzkreislauf- und lungenunterstützenden System, mit Pumpe, mit CO<sub>2</sub>-removal, extrakorporal, veno-venös, von mehr als 192 Stunden bis 216 Stunden
- 37.69.7B †↔ Dauer der Behandlung mit einem herzkreislauf- und lungenunterstützenden System, mit Pumpe, mit CO<sub>2</sub>-removal, extrakorporal, veno-venös, von mehr als 216 Stunden bis 240 Stunden
- 37.69.7C †↔ Dauer der Behandlung mit einem herzkreislauf- und lungenunterstützenden System, mit Pumpe, mit CO<sub>2</sub>-removal, extrakorporal, veno-venös, von mehr als 240 Stunden bis 264 Stunden
- 37.69.7D †↔ Dauer der Behandlung mit einem herzkreislauf- und lungenunterstützenden System, mit Pumpe, mit CO<sub>2</sub>-removal, extrakorporal, veno-venös, von mehr als 264 Stunden bis 288 Stunden
- 37.69.7E †↔ Dauer der Behandlung mit einem herzkreislauf- und lungenunterstützenden System, mit Pumpe, mit CO<sub>2</sub>-removal, extrakorporal, veno-venös, von mehr als 288 Stunden bis 336 Stunden
- 37.69.7F †↔ Dauer der Behandlung mit einem herzkreislauf- und lungenunterstützenden System, mit Pumpe, mit CO<sub>2</sub>-removal, extrakorporal, veno-venös, von mehr als 336 Stunden bis 384 Stunden







- 37.69.AP †↔ Dauer der Behandlung mit einem herzkreislauf- und lungenunterstützenden System, mit Pumpe, mit Oxygenator (inkl. CO2-removal), extrakorporal, veno-arteriell oder veno-venoarteriell, von mehr als 888 Stunden bis 960 Stunden
- 37.69.AQ †↔ Dauer der Behandlung mit einem herzkreislauf- und lungenunterstützenden System, mit Pumpe, mit Oxygenator (inkl. CO2-removal), extrakorporal, veno-arteriell oder veno-venoarteriell, von mehr als 960 Stunden bis 1032 Stunden
- 37.69.AR †↔ Dauer der Behandlung mit einem herzkreislauf- und lungenunterstützenden System, mit Pumpe, mit Oxygenator (inkl. CO2-removal), extrakorporal, veno-arteriell oder veno-venoarteriell, von mehr als 1032 Stunden
- 37.69.B0 †↔ Dauer der Behandlung mit einem herzkreislauf- und lungenunterstützenden System, ohne Pumpe, mit CO2-removal, bis 24 Stunden
- 37.69.B1 †↔ Dauer der Behandlung mit einem herzkreislauf- und lungenunterstützenden System, ohne Pumpe, mit CO2-removal, von mehr als 24 Stunden bis 48 Stunden
- 37.69.B2 †↔ Dauer der Behandlung mit einem herzkreislauf- und lungenunterstützenden System, ohne Pumpe, mit CO2-removal, von mehr als 48 Stunden bis 72 Stunden
- 37.69.B3 †↔ Dauer der Behandlung mit einem herzkreislauf- und lungenunterstützenden System, ohne Pumpe, mit CO2-removal, von mehr als 72 Stunden bis 96 Stunden
- 37.69.B4 †↔ Dauer der Behandlung mit einem herzkreislauf- und lungenunterstützenden System, ohne Pumpe, mit CO2-removal, von mehr als 96 Stunden bis 120 Stunden
- 37.69.B5 †↔ Dauer der Behandlung mit einem herzkreislauf- und lungenunterstützenden System, ohne Pumpe, mit CO2-removal, von mehr als 120 Stunden bis 144 Stunden
- 37.69.B6 †↔ Dauer der Behandlung mit einem herzkreislauf- und lungenunterstützenden System, ohne Pumpe, mit CO2-removal, von mehr als 144 Stunden bis 168 Stunden
- 37.69.B8 †↔ Dauer der Behandlung mit einem herzkreislauf- und lungenunterstützenden System, ohne Pumpe, mit CO2-removal, von mehr als 168 Stunden bis 192 Stunden
- 37.69.BA †↔ Dauer der Behandlung mit einem herzkreislauf- und lungenunterstützenden System, ohne Pumpe, mit CO2-removal, von mehr als 192 Stunden bis 216 Stunden
- 37.69.BB †↔ Dauer der Behandlung mit einem herzkreislauf- und lungenunterstützenden System, ohne Pumpe, mit CO2-removal, von mehr als 216 Stunden bis 240 Stunden
- 37.69.BC †↔ Dauer der Behandlung mit einem herzkreislauf- und lungenunterstützenden System, ohne Pumpe, mit CO2-removal, von mehr als 240 Stunden bis 264 Stunden
- 37.69.BD †↔ Dauer der Behandlung mit einem herzkreislauf- und lungenunterstützenden System, ohne Pumpe, mit CO2-removal, von mehr als 264 Stunden bis 288 Stunden
- 37.69.BE †↔ Dauer der Behandlung mit einem herzkreislauf- und lungenunterstützenden System, ohne Pumpe, mit CO2-removal, von mehr als 288 Stunden bis 336 Stunden
- 37.69.BF †↔ Dauer der Behandlung mit einem herzkreislauf- und lungenunterstützenden System, ohne Pumpe, mit CO2-removal, von mehr als 336 Stunden bis 384 Stunden
- 37.69.BG †↔ Dauer der Behandlung mit einem herzkreislauf- und lungenunterstützenden System, ohne Pumpe, mit CO2-removal, von mehr als 384 Stunden bis 432 Stunden
- 37.69.BH †↔ Dauer der Behandlung mit einem herzkreislauf- und lungenunterstützenden System, ohne Pumpe, mit CO2-removal, von mehr als 432 Stunden bis 480 Stunden
- 37.69.BI †↔ Dauer der Behandlung mit einem herzkreislauf- und lungenunterstützenden System, ohne Pumpe, mit CO2-removal, von mehr als 480 Stunden bis 528 Stunden
- 37.69.BJ †↔ Dauer der Behandlung mit einem herzkreislauf- und lungenunterstützenden System, ohne Pumpe, mit CO2-removal, von mehr als 528 Stunden bis 600 Stunden
- 37.69.BL †↔ Dauer der Behandlung mit einem herzkreislauf- und lungenunterstützenden System, ohne Pumpe, mit CO2-removal, von mehr als 600 Stunden bis 672 Stunden
- 37.69.BM †↔ Dauer der Behandlung mit einem herzkreislauf- und lungenunterstützenden System, ohne Pumpe, mit CO2-removal, von mehr als 672 Stunden bis 744 Stunden
- 37.69.BN †↔ Dauer der Behandlung mit einem herzkreislauf- und lungenunterstützenden System, ohne Pumpe, mit CO2-removal, von mehr als 744 Stunden bis 816 Stunden
- 37.69.BO †↔ Dauer der Behandlung mit einem herzkreislauf- und lungenunterstützenden System, ohne Pumpe, mit CO2-removal, von mehr als 816 Stunden bis 888 Stunden
- 37.69.BP †↔ Dauer der Behandlung mit einem herzkreislauf- und lungenunterstützenden System, ohne Pumpe, mit CO2-removal, von mehr als 888 Stunden bis 960 Stunden
- 37.69.BQ †↔ Dauer der Behandlung mit einem herzkreislauf- und lungenunterstützenden System, ohne Pumpe, mit CO2-removal, von mehr als 960 Stunden bis 1032 Stunden
- 37.69.BR †↔ Dauer der Behandlung mit einem herzkreislauf- und lungenunterstützenden System, ohne Pumpe, mit CO2-removal, von mehr als 1032
- 46.97.00 ↔ Darmtransplantation, n.n.bez.
- 46.97.10 ↔ Darmtransplantation, Dünndarm-Retransplantation während desselben stationären Aufenthaltes
- 46.97.99 ↔ Darmtransplantation, sonstige
- 52.82 ↔ Homotransplantat des Pankreas
- 52.83.00 ↔ Heterotransplantat des Pankreas, n.n.bez.
- 52.83.10 ↔ Heterotransplantat des Pankreas, Retransplantation eines Pankreassegmentes während desselben stationären Aufenthaltes
- 52.83.11 ↔ Heterotransplantat des Pankreas, Retransplantation des Pankreas während desselben stationären Aufenthaltes
- 52.83.99 ↔ Heterotransplantat des Pankreas, sonstige
- 52.84 ↔ Autotransplantation von Langerhans-Zellen
- 52.85 ↔ Allotransplantation von Langerhans-Zellen
- 52.86 ↔ Transplantation von Langerhans-Zellen, n.n.bez.
- 55.69.00 ↔ Sonstige Nierentransplantation, n.n.bez.
- 55.69.10 ↔ Sonstige Nierentransplantation, allogene
- 55.69.20 ↔ Sonstige Nierentransplantation, syngene
- 55.69.30 ↔ Sonstige Nierentransplantation, En-bloc-Transplantat
- 55.69.40 ↔ Sonstige Nierentransplantation, Nieren-Retransplantation während desselben stationären Aufenthaltes
- 55.69.99 ↔ Sonstige Nierentransplantation, sonstige
- 93.8C.12 †↔ Neurologisch-neurochirurgische Frührehabilitation, mindestens 7 bis 13 Behandlungstage

|   |   |
|---|---|
| 93.8C.13 †↔ Neurologisch-neurochirurgische Frührehabilitation, mindestens 14 bis 20 Behandlungstage             | 99.B7.4N †↔ Intensivmedizinische Komplexbehandlung im Kindesalter (Basisprozedur), 7841 bis 9800 Aufwandspunkte         |
| 93.8C.14 †↔ Neurologisch-neurochirurgische Frührehabilitation, mindestens 21 bis 27 Behandlungstage             | 99.B7.4O †↔ Intensivmedizinische Komplexbehandlung im Kindesalter (Basisprozedur), 9801 bis 11760 Aufwandspunkte        |
| 93.8C.15 †↔ Neurologisch-neurochirurgische Frührehabilitation, mindestens 28 bis 41 Behandlungstage             | 99.B7.4P †↔ Intensivmedizinische Komplexbehandlung im Kindesalter (Basisprozedur), 11761 bis 13720 Aufwandspunkte       |
| 93.8C.16 †↔ Neurologisch-neurochirurgische Frührehabilitation, mindestens 42 bis 55 Behandlungstage             | 99.B7.4Q †↔ Intensivmedizinische Komplexbehandlung im Kindesalter (Basisprozedur), 13721 bis 16660 Aufwandspunkte       |
| 93.8C.17 †↔ Neurologisch-neurochirurgische Frührehabilitation, mindestens 56 bis 69 Behandlungstage             | 99.B7.4R †↔ Intensivmedizinische Komplexbehandlung im Kindesalter (Basisprozedur), 16661 bis 19600 Aufwandspunkte       |
| 93.8C.18 †↔ Neurologisch-neurochirurgische Frührehabilitation, mindestens 70 bis 83 Behandlungstage             | 99.B7.4S †↔ Intensivmedizinische Komplexbehandlung im Kindesalter (Basisprozedur), 19601 und mehr Aufwandspunkte        |
| 93.8C.1A †↔ Neurologisch-neurochirurgische Frührehabilitation, mindestens 84 bis 97 Behandlungstage             | 99.B7.5G †↔ Intensivmedizinische Komplexbehandlung im Neugeborenenalter (Basisprozedur), 2941 bis 3430 Aufwandspunkte   |
| 93.8C.1B †↔ Neurologisch-neurochirurgische Frührehabilitation, mindestens 98 bis 125 Behandlungstage            | 99.B7.5H †↔ Intensivmedizinische Komplexbehandlung im Neugeborenenalter (Basisprozedur), 3431 bis 3920 Aufwandspunkte   |
| 93.8C.1C †↔ Neurologisch-neurochirurgische Frührehabilitation, mindestens 126 bis 153 Behandlungstage           | 99.B7.5I †↔ Intensivmedizinische Komplexbehandlung im Neugeborenenalter (Basisprozedur), 3921 bis 4410 Aufwandspunkte   |
| 93.8C.1D †↔ Neurologisch-neurochirurgische Frührehabilitation, mindestens 154 bis 181 Behandlungstage           | 99.B7.5J †↔ Intensivmedizinische Komplexbehandlung im Neugeborenenalter (Basisprozedur), 4411 bis 4900 Aufwandspunkte   |
| 93.8C.1E †↔ Neurologisch-neurochirurgische Frührehabilitation, mindestens 182 bis 209 Behandlungstage           | 99.B7.5K †↔ Intensivmedizinische Komplexbehandlung im Neugeborenenalter (Basisprozedur), 4901 bis 5880 Aufwandspunkte   |
| 93.8C.1F †↔ Neurologisch-neurochirurgische Frührehabilitation, mindestens 210 bis 237 Behandlungstage           | 99.B7.5L †↔ Intensivmedizinische Komplexbehandlung im Neugeborenenalter (Basisprozedur), 5881 bis 6860 Aufwandspunkte   |
| 93.8C.1G †↔ Neurologisch-neurochirurgische Frührehabilitation, mindestens 238 bis 265 Behandlungstage           | 99.B7.5M †↔ Intensivmedizinische Komplexbehandlung im Neugeborenenalter (Basisprozedur), 6861 bis 7840 Aufwandspunkte   |
| 93.8C.1H †↔ Neurologisch-neurochirurgische Frührehabilitation, mindestens 266 bis 293 Behandlungstage           | 99.B7.5N †↔ Intensivmedizinische Komplexbehandlung im Neugeborenenalter (Basisprozedur), 7841 bis 9800 Aufwandspunkte   |
| 93.8C.1I †↔ Neurologisch-neurochirurgische Frührehabilitation, mindestens 294 bis 321 Behandlungstage           | 99.B7.5O †↔ Intensivmedizinische Komplexbehandlung im Neugeborenenalter (Basisprozedur), 9801 bis 11760 Aufwandspunkte  |
| 93.8C.1J †↔ Neurologisch-neurochirurgische Frührehabilitation, mindestens 322 Behandlungstage und mehr          | 99.B7.5P †↔ Intensivmedizinische Komplexbehandlung im Neugeborenenalter (Basisprozedur), 11761 bis 13720 Aufwandspunkte |
| 99.B7.1G †↔ Intensivmedizinische Komplexbehandlung, 3681 bis 4600 Aufwandspunkte                                | 99.B7.5Q †↔ Intensivmedizinische Komplexbehandlung im Neugeborenenalter (Basisprozedur), 13721 bis 16660 Aufwandspunkte |
| 99.B7.1H †↔ Intensivmedizinische Komplexbehandlung, 4601 bis 5520 Aufwandspunkte                                | 99.B7.5R †↔ Intensivmedizinische Komplexbehandlung im Neugeborenenalter (Basisprozedur), 16661 bis 19600 Aufwandspunkte |
| 99.B7.1I †↔ Intensivmedizinische Komplexbehandlung, 5521 bis 7360 Aufwandspunkte                                | 99.B7.5S †↔ Intensivmedizinische Komplexbehandlung im Neugeborenenalter (Basisprozedur), 19601 und mehr Aufwandspunkte  |
| 99.B7.1J †↔ Intensivmedizinische Komplexbehandlung, 7361 bis 9200 Aufwandspunkte                                | 99.B8.1H †↔ IMC-Komplexbehandlung des Erwachsenen, 4601 bis 5520 Aufwandspunkte   |
| 99.B7.1K †↔ Intensivmedizinische Komplexbehandlung, 9201 bis 11040 Aufwandspunkte                               | 99.B8.1I †↔ IMC-Komplexbehandlung des Erwachsenen, 5521 bis 7360 Aufwandspunkte   |
| 99.B7.1L †↔ Intensivmedizinische Komplexbehandlung, 11041 bis 13800 Aufwandspunkte                              | 99.B8.1J †↔ IMC-Komplexbehandlung des Erwachsenen, 7361 bis 9200 Aufwandspunkte   |
| 99.B7.1M †↔ Intensivmedizinische Komplexbehandlung, 13801 bis 16560 Aufwandspunkte                              | 99.B8.1K †↔ IMC-Komplexbehandlung des Erwachsenen, 9201 bis 11040 Aufwandspunkte  |
| 99.B7.1N †↔ Intensivmedizinische Komplexbehandlung, 16561 bis 19320 Aufwandspunkte                              | 99.B8.1L †↔ IMC-Komplexbehandlung des Erwachsenen, 11041 bis 13800 Aufwandspunkte                                       |
| 99.B7.1O †↔ Intensivmedizinische Komplexbehandlung, 19321 und mehr Aufwandspunkte                               | 99.B8.1M †↔ IMC-Komplexbehandlung des Erwachsenen, 13801 bis 16560 Aufwandspunkte                                       |
| 99.B7.4G †↔ Intensivmedizinische Komplexbehandlung im Kindesalter (Basisprozedur), 2941 bis 3430 Aufwandspunkte | 99.B8.1N †↔ IMC-Komplexbehandlung des Erwachsenen, 16561 bis 19320 Aufwandspunkte                                       |
| 99.B7.4H †↔ Intensivmedizinische Komplexbehandlung im Kindesalter (Basisprozedur), 3431 bis 3920 Aufwandspunkte |   |
| 99.B7.4I †↔ Intensivmedizinische Komplexbehandlung im Kindesalter (Basisprozedur), 3921 bis 4410 Aufwandspunkte |   |
| 99.B7.4J †↔ Intensivmedizinische Komplexbehandlung im Kindesalter (Basisprozedur), 4411 bis 4900 Aufwandspunkte |   |
| 99.B7.4K †↔ Intensivmedizinische Komplexbehandlung im Kindesalter (Basisprozedur), 4901 bis 5880 Aufwandspunkte |   |
| 99.B7.4L †↔ Intensivmedizinische Komplexbehandlung im Kindesalter (Basisprozedur), 5881 bis 6860 Aufwandspunkte |   |
| 99.B7.4M †↔ Intensivmedizinische Komplexbehandlung im Kindesalter (Basisprozedur), 6861 bis 7840 Aufwandspunkte |   |

|  |  |
|--|--|
| 99.B8.1O ‡↔ IMC-Komplexbehandlung des Erwachsenen, 19321 und mehr Aufwandspunkte | 99.B8.5H ‡↔ IMC-Komplexbehandlung im Neugeborenenalter, 3431 bis 3920 Aufwandspunkte   |
| 99.B8.4H ‡↔ IMC-Komplexbehandlung im Kindesalter, 3431 bis 3920 Aufwandspunkte   | 99.B8.5I ‡↔ IMC-Komplexbehandlung im Neugeborenenalter, 3921 bis 4410 Aufwandspunkte   |
| 99.B8.4I ‡↔ IMC-Komplexbehandlung im Kindesalter, 3921 bis 4410 Aufwandspunkte   | 99.B8.5J ‡↔ IMC-Komplexbehandlung im Neugeborenenalter, 4411 bis 4900 Aufwandspunkte   |
| 99.B8.4J ‡↔ IMC-Komplexbehandlung im Kindesalter, 4411 bis 4900 Aufwandspunkte   | 99.B8.5K ‡↔ IMC-Komplexbehandlung im Neugeborenenalter, 4901 bis 5880 Aufwandspunkte   |
| 99.B8.4K ‡↔ IMC-Komplexbehandlung im Kindesalter, 4901 bis 5880 Aufwandspunkte   | 99.B8.5L ‡↔ IMC-Komplexbehandlung im Neugeborenenalter, 5881 bis 6860 Aufwandspunkte   |
| 99.B8.4L ‡↔ IMC-Komplexbehandlung im Kindesalter, 5881 bis 6860 Aufwandspunkte   | 99.B8.5M ‡↔ IMC-Komplexbehandlung im Neugeborenenalter, 6861 bis 7840 Aufwandspunkte   |
| 99.B8.4M ‡↔ IMC-Komplexbehandlung im Kindesalter, 6861 bis 7840 Aufwandspunkte   | 99.B8.5N ‡↔ IMC-Komplexbehandlung im Neugeborenenalter, 7841 bis 9800 Aufwandspunkte   |
| 99.B8.4N ‡↔ IMC-Komplexbehandlung im Kindesalter, 7841 bis 9800 Aufwandspunkte   | 99.B8.5O ‡↔ IMC-Komplexbehandlung im Neugeborenenalter, 9801 bis 11760 Aufwandspunkte  |
| 99.B8.4O ‡↔ IMC-Komplexbehandlung im Kindesalter, 9801 bis 11760 Aufwandspunkte  | 99.B8.5P ‡↔ IMC-Komplexbehandlung im Neugeborenenalter, 11761 bis 13720 Aufwandspunkte |
| 99.B8.4P ‡↔ IMC-Komplexbehandlung im Kindesalter, 11761 bis 13720 Aufwandspunkte | 99.B8.5Q ‡↔ IMC-Komplexbehandlung im Neugeborenenalter, 13721 bis 16660 Aufwandspunkte |
| 99.B8.4Q ‡↔ IMC-Komplexbehandlung im Kindesalter, 13721 bis 16660 Aufwandspunkte | 99.B8.5R ‡↔ IMC-Komplexbehandlung im Neugeborenenalter, 16661 bis 19600 Aufwandspunkte |
| 99.B8.4R ‡↔ IMC-Komplexbehandlung im Kindesalter, 16661 bis 19600 Aufwandspunkte | 99.B8.5S ‡↔ IMC-Komplexbehandlung im Neugeborenenalter, 19601 und mehr Aufwandspunkte  |
| 99.B8.4S ‡↔ IMC-Komplexbehandlung im Kindesalter, 19601 und mehr Aufwandspunkte  |  |

#### Prozedur A07-4

|   |  |
|---|--|
| 33.50 ↔ Lungentransplantation, n.n.bez.   | 35.63 ↔ Korrektur von Endokardkissendefekten (AV-Kanal) mit Bio-Graft  |
| 33.51 ↔ Einseitige Lungentransplantation  | 35.70 ↔ Sonstige nicht näher bezeichnete Korrektur von nicht näher bezeichneten Herzseptumdefekten                                 |
| 33.52 ↔ Beidseitige Lungentransplantation   | 35.71 ↔ Sonstige nicht näher bezeichnete Korrektur eines Vorhofseptumdefekts   |
| 33.53 ↔ Lungen-Retransplantation während desselben stationären Aufenthaltes                     | 35.72.00 ↔ Korrektur eines Ventrikelseptumdefekts, n.n.bez.  |
| 33.6X.00 ↔ Kombinierte Herz-Lungentransplantation, n.n.bez.                                     | 35.72.10 ↔ Verschluss eines erworbenen Ventrikelseptumdefekts  |
| 33.6X.10 ↔ Kombinierte Herz-Lungen-Retransplantation während desselben stationären Aufenthaltes | 35.72.99 ↔ Korrektur eines Ventrikelseptumdefekts, sonstige  |
| 33.6X.99 ↔ Kombinierte Herz-Lungentransplantation, sonstige                                     | 35.73 ↔ Sonstige und nicht näher bezeichnete Korrektur von Endokardkissendefekten (AV-Kanal)                                       |
| 35.31 ↔ Papillarmuskeloperation   | 35.81 ↔ Totalkorrektur einer Fallot-Tetralogie   |
| 35.32 ↔ Sehnenfaden-Operation   | 35.82 ↔ Totalkorrektur von total falsch mündenden Pulmonalvenen  |
| 35.34 ↔ Infundibulektomie   | 35.83 ↔ Totale Rekonstruktion des Truncus arteriosus   |
| 35.35.00 ↔ Operationen an den Trabeculae carnae cordis, n.n.bez.                                | 35.84 ↔ Totalkorrektur der Transposition der grossen Gefässe, nicht andernorts klassifiziert                                       |
| 35.35.09 ↔ Operationen an den Trabeculae carnae cordis, sonstige                                | 35.85 ↔ Norwood-Typ-I-Operation  |
| 35.35.10 ↔ Subvalvuläre fibröse oder muskuläre Resektion an der Aortenklappe                    | 35.91 ↔ Interatriale Transposition des venösen Rückflusses   |
| 35.36.00 ↔ Supravalvuläre Resektion, Herzklappe, n.n.bez.                                       | 35.92 ↔ Erzeugen eines Conduits zwischen rechtem Ventrikel und Pulmonalarterie   |
| 35.36.09 ↔ Supravalvuläre Resektion, Herzklappe, sonstige                                       | 35.93 ↔ Erzeugen eines Conduits zwischen linkem Ventrikel und Aorta  |
| 35.36.11 ↔ Supravalvuläre Resektion, Aortenklappe   | 35.94 ↔ Erzeugen eines Conduits zwischen Vorhof und Pulmonalarterie  |
| 35.36.21 ↔ Supravalvuläre Resektion, Pulmonalklappe   | 35.95 ↔ Revision einer Korrekturoperation am Herzen  |
| 35.43.00 ↔ Vergrösserung eines bestehenden Ventrikelseptumdefekts, n.n.bez.                     | 35.A1.11 ↔ Valvulotomie an der Aortenklappe über vollständige Sternotomie  |
| 35.43.10 ↔ Vergrösserung eines bestehenden Ventrikelseptumdefekts, offen chirurgisch            | 35.A1.12 ↔ Valvulotomie an der Aortenklappe über minimalinvasive Thorakotomie (partielle obere Sternotomie, laterale Thorakotomie) |
| 35.43.99 ↔ Vergrösserung eines bestehenden Ventrikelseptumdefekts, sonstige                     | 35.A2.11 ↔ Valvulotomie an der Mitralklappe über vollständige Sternotomie  |
| 35.50 ↔ Korrektur von nicht näher bezeichnetem Herzseptumdefekt mit Prothese                    | 35.A2.12 ↔ Valvulotomie an der Mitralklappe über minimalinvasive Thorakotomie (partielle obere Sternotomie, laterale Thorakotomie) |
| 35.51 ↔ Korrektur eines Vorhofseptumdefekts mit Prothese, offene Technik                        | 35.A3.11 ↔ Valvulotomie an der Pulmonalklappe über vollständige Sternotomie  |
| 35.53 ↔ Korrektur eines Ventrikelseptumdefekts mit Prothese, offener Zugang                     |  |
| 35.54 ↔ Korrektur von Endokardkissendefekten (AV-Kanal) mit Prothese                            |  |
| 35.60 ↔ Korrektur eines nicht bezeichneten Herzseptumdefekts mit Bio-Graft                      |  |
| 35.61 ↔ Korrektur eines Vorhofseptumdefekts mit Bio-Graft                                       |  |
| 35.62 ↔ Korrektur eines Ventrikelseptumdefekts mit Bio-Graft                                    |  |

- 35.A3.12 ↔ Valvulotomie an der Pulmonalklappe über minimalinvasive Thorakotomie (partielle obere Sternotomie, laterale Thorakotomie)
- 35.A4.11 ↔ Valvulotomie an der Trikuspidalklappe über vollständige Sternotomie
- 35.A4.12 ↔ Valvulotomie an der Trikuspidalklappe über minimalinvasive Thorakotomie (partielle obere Sternotomie, laterale Thorakotomie)
- 35.C1.11 ↔ Taschenrekonstruktion der Aortenklappe über vollständige Sternotomie
- 35.C1.12 ↔ Taschenrekonstruktion der Aortenklappe über minimalinvasive Thorakotomie (partielle obere Sternotomie, laterale Thorakotomie)
- 35.C2.11 ↔ Segelrekonstruktion der Mitralklappe über vollständige Sternotomie
- 35.C2.12 ↔ Segelrekonstruktion der Mitralklappe über minimalinvasive Thorakotomie (partielle obere Sternotomie, laterale Thorakotomie)
- 35.C3.11 ↔ Taschenrekonstruktion der Pulmonalklappe über vollständige Sternotomie
- 35.C3.12 ↔ Taschenrekonstruktion der Pulmonalklappe über minimalinvasive Thorakotomie (partielle obere Sternotomie, laterale Thorakotomie)
- 35.C4.11 ↔ Segelrekonstruktion der Trikuspidalklappe über vollständige Sternotomie
- 35.C4.12 ↔ Segelrekonstruktion der Trikuspidalklappe über minimalinvasive Thorakotomie (partielle obere Sternotomie, laterale Thorakotomie)
- 35.D1.00 ↔ Anuloplastik der Aortenklappe, n.n.bez.
- 35.D1.09 ↔ Anuloplastik der Aortenklappe, sonstige
- 35.D1.11 ↔ Anuloplastik der Aortenklappe über vollständige Sternotomie
- 35.D1.12 ↔ Anuloplastik der Aortenklappe über minimalinvasive Thorakotomie (partielle obere Sternotomie, laterale Thorakotomie)
- 35.D1.13 ↔ Anuloplastik der Aortenklappe, endovaskulärer Zugang
- 35.D1.14 ↔ Anuloplastik der Aortenklappe kathetergesteuert, transapikal
- 35.D2.00 ↔ Anuloplastik der Mitralklappe, n.n.bez.
- 35.D2.09 ↔ Anuloplastik der Mitralklappe, sonstige
- 35.D2.11 ↔ Anuloplastik der Mitralklappe über vollständige Sternotomie
- 35.D2.12 ↔ Anuloplastik der Mitralklappe über minimalinvasive Thorakotomie (partielle obere Sternotomie, laterale Thorakotomie)
- 35.D2.14 ↔ Anuloplastik der Mitralklappe kathetergesteuert, transapikal
- 35.D3.00 ↔ Anuloplastik der Pulmonalklappe, n.n.bez.
- 35.D3.09 ↔ Anuloplastik der Pulmonalklappe, sonstige
- 35.D3.11 ↔ Anuloplastik der Pulmonalklappe über vollständige Sternotomie
- 35.D3.12 ↔ Anuloplastik der Pulmonalklappe über minimalinvasive Thorakotomie (partielle obere Sternotomie, laterale Thorakotomie)
- 35.D3.13 ↔ Anuloplastik der Pulmonalklappe, endovaskulärer Zugang
- 35.D3.14 ↔ Anuloplastik der Pulmonalklappe kathetergesteuert, transapikal
- 35.D4.00 ↔ Anuloplastik der Trikuspidalklappe, n.n.bez.
- 35.D4.09 ↔ Anuloplastik der Trikuspidalklappe, sonstige
- 35.D4.11 ↔ Anuloplastik der Trikuspidalklappe über vollständige Sternotomie
- 35.D4.12 ↔ Anuloplastik der Trikuspidalklappe über minimalinvasive Thorakotomie (partielle obere Sternotomie, laterale Thorakotomie)
- 35.D4.14 ↔ Anuloplastik der Trikuspidalklappe kathetergesteuert, transapikal
- 35.D4.21 ↔ Anuloplastik der Trikuspidalklappe, transarteriell
- 35.D4.22 ↔ Anuloplastik der Trikuspidalklappe, transvenös
- 35.E1.11 ↔ Valvuloplastik der Aortenklappe über vollständige Sternotomie
- 35.E1.12 ↔ Valvuloplastik der Aortenklappe über minimalinvasive Thorakotomie (partielle obere Sternotomie, laterale Thorakotomie)
- 35.E2.11 ↔ Valvuloplastik der Mitralklappe über vollständige Sternotomie
- 35.E2.12 ↔ Valvuloplastik der Mitralklappe über minimalinvasive Thorakotomie (partielle obere Sternotomie, laterale Thorakotomie)
- 35.E3.11 ↔ Valvuloplastik der Pulmonalklappe über vollständige Sternotomie
- 35.E3.12 ↔ Valvuloplastik der Pulmonalklappe über minimalinvasive Thorakotomie (partielle obere Sternotomie, laterale Thorakotomie)
- 35.E4.11 ↔ Valvuloplastik der Trikuspidalklappe über vollständige Sternotomie
- 35.E4.12 ↔ Valvuloplastik der Trikuspidalklappe über minimalinvasive Thorakotomie (partielle obere Sternotomie, laterale Thorakotomie)
- 35.F1.00 ↔ Aortenklappenersatz durch Herzklappenprothese oder klappentragende Gefäßprothese, n.n.bez.
- 35.F1.09 ↔ Aortenklappenersatz durch Herzklappenprothese oder klappentragende Gefäßprothese, sonstige
- 35.F1.11 ↔ Aortenklappenersatz durch Allograft [Homograft], über vollständige Sternotomie
- 35.F1.12 ↔ Aortenklappenersatz durch Allograft [Homograft], über minimalinvasive Thorakotomie (partielle obere Sternotomie, laterale Thorakotomie)
- 35.F1.21 ↔ Aortenklappenersatz durch Xenograft (Bioprothese), über vollständige Sternotomie
- 35.F1.22 ↔ Aortenklappenersatz durch Xenograft (Bioprothese), über minimalinvasive Thorakotomie (partielle obere Sternotomie, laterale Thorakotomie)
- 35.F1.31 ↔ Aortenklappenersatz durch Xenograft, stentless, über vollständige Sternotomie
- 35.F1.32 ↔ Aortenklappenersatz durch Xenograft, stentless, über minimalinvasive Thorakotomie (partielle obere Sternotomie, laterale Thorakotomie)
- 35.F1.41 ↔ Aortenklappenersatz durch selbstexpandierendes Xenograft, nahtfrei, über vollständige Sternotomie
- 35.F1.42 ↔ Aortenklappenersatz durch selbstexpandierendes Xenograft, nahtfrei, über minimalinvasive Thorakotomie (partielle obere Sternotomie, laterale Thorakotomie)
- 35.F1.51 ↔ Aortenklappenersatz durch mechanische Prothese, über vollständige Sternotomie
- 35.F1.52 ↔ Aortenklappenersatz durch mechanische Prothese, über minimalinvasive Thorakotomie (partielle obere Sternotomie, laterale Thorakotomie)
- 35.F1.61 ↔ Aortenklappenersatz durch klappentragende Gefäßprothese, biologisch, über vollständige Sternotomie
- 35.F1.62 ↔ Aortenklappenersatz durch klappentragende Gefäßprothese, biologisch, über minimalinvasive Thorakotomie (partielle obere Sternotomie, laterale Thorakotomie)
- 35.F1.71 ↔ Aortenklappenersatz durch klappentragende Gefäßprothese, mechanisch, über vollständige Sternotomie
- 35.F1.72 ↔ Aortenklappenersatz durch klappentragende Gefäßprothese, mechanisch, über minimalinvasive Thorakotomie (partielle obere Sternotomie, laterale Thorakotomie)
- 35.F1.81 ↔ Aortenklappenersatz durch dezellularisiertes Allograft [Homograft], über vollständige Sternotomie
- 35.F1.82 ↔ Aortenklappenersatz durch dezellularisiertes Allograft [Homograft], über minimalinvasive Thorakotomie (partielle obere Sternotomie, laterale Thorakotomie)

- 35.F1.A2 ↔ Aortenklappenersatz durch ballonexpandierendes Xenograft mit Fixierungsnähten, über minimalinvasive Thorakotomie (partielle obere Sternotomie, laterale Thorakotomie)
- 35.F1.B2 ↔ Aortenklappenersatz durch kalziumabweisendes Xenograft, über minimalinvasive Thorakotomie (partielle obere Sternotomie, laterale Thorakotomie)
- 35.F2.00 ↔ Mitralklappenersatz durch Herzklappenprothese, n.n.bez.
- 35.F2.09 ↔ Mitralklappenersatz durch Herzklappenprothese, sonstige
- 35.F2.11 ↔ Mitralklappenersatz durch Allograft [Homograft], über vollständige Sternotomie
- 35.F2.12 ↔ Mitralklappenersatz durch Allograft [Homograft], über minimalinvasive Thorakotomie (partielle obere Sternotomie, laterale Thorakotomie)
- 35.F2.21 ↔ Mitralklappenersatz durch Xenograft (Bioprothese), über vollständige Sternotomie
- 35.F2.22 ↔ Mitralklappenersatz durch Xenograft (Bioprothese), über minimalinvasive Thorakotomie (partielle obere Sternotomie, laterale Thorakotomie)
- 35.F2.31 ↔ Mitralklappenersatz durch Xenograft, stentless, über vollständige Sternotomie
- 35.F2.32 ↔ Mitralklappenersatz durch Xenograft, stentless, über minimalinvasive Thorakotomie (partielle obere Sternotomie, laterale Thorakotomie)
- 35.F2.51 ↔ Mitralklappenersatz durch mechanische Prothese, über vollständige Sternotomie
- 35.F2.52 ↔ Mitralklappenersatz durch mechanische Prothese, über minimalinvasive Thorakotomie (partielle obere Sternotomie, laterale Thorakotomie)
- 35.F3.00 ↔ Pulmonalklappenersatz durch Herzklappenprothese oder klappentragende Gefässprothese, n.n.bez.
- 35.F3.09 ↔ Pulmonalklappenersatz durch Herzklappenprothese oder klappentragende Gefässprothese, sonstige
- 35.F3.11 ↔ Pulmonalklappenersatz durch Allograft [Homograft], über vollständige Sternotomie
- 35.F3.12 ↔ Pulmonalklappenersatz durch Allograft [Homograft], über minimalinvasive Thorakotomie (partielle obere Sternotomie, laterale Thorakotomie)
- 35.F3.21 ↔ Pulmonalklappenersatz durch Xenograft (Bioprothese), über vollständige Sternotomie
- 35.F3.22 ↔ Pulmonalklappenersatz durch Xenograft (Bioprothese), über minimalinvasive Thorakotomie (partielle obere Sternotomie, laterale Thorakotomie)
- 35.F3.31 ↔ Pulmonalklappenersatz durch Xenograft, stentless, über vollständige Sternotomie
- 35.F3.32 ↔ Pulmonalklappenersatz durch Xenograft, stentless, über minimalinvasive Thorakotomie (partielle obere Sternotomie, laterale Thorakotomie)
- 35.F3.51 ↔ Pulmonalklappenersatz durch mechanische Prothese, über vollständige Sternotomie
- 35.F3.52 ↔ Pulmonalklappenersatz durch mechanische Prothese, über minimalinvasive Thorakotomie (partielle obere Sternotomie, laterale Thorakotomie)
- 35.F3.61 ↔ Pulmonalklappenersatz durch klappentragende Gefässprothese, biologisch, über vollständige Sternotomie
- 35.F3.62 ↔ Pulmonalklappenersatz durch klappentragende Gefässprothese, biologisch, über minimalinvasive Thorakotomie (partielle obere Sternotomie, laterale Thorakotomie)
- 35.F3.71 ↔ Pulmonalklappenersatz durch klappentragende Gefässprothese, mechanisch, über vollständige Sternotomie
- 35.F3.72 ↔ Pulmonalklappenersatz durch klappentragende Gefässprothese, mechanisch, über minimalinvasive Thorakotomie (partielle obere Sternotomie, laterale Thorakotomie)
- 35.F3.81 ↔ Pulmonalklappenersatz durch dezellularisiertes Allograft [Homograft], über vollständige Sternotomie
- 35.F3.82 ↔ Pulmonalklappenersatz durch dezellularisiertes Allograft [Homograft], über minimalinvasive Thorakotomie (partielle obere Sternotomie, laterale Thorakotomie)
- 35.F4.00 ↔ Trikuspidalklappenersatz durch Herzklappenprothese, n.n.bez.
- 35.F4.09 ↔ Trikuspidalklappenersatz durch Herzklappenprothese, sonstige
- 35.F4.11 ↔ Trikuspidalklappenersatz durch Allograft [Homograft], über vollständige Sternotomie
- 35.F4.12 ↔ Trikuspidalklappenersatz durch Allograft [Homograft], über minimalinvasive Thorakotomie (partielle obere Sternotomie, laterale Thorakotomie)
- 35.F4.21 ↔ Trikuspidalklappenersatz durch Xenograft (Bioprothese), über vollständige Sternotomie
- 35.F4.22 ↔ Trikuspidalklappenersatz durch Xenograft (Bioprothese), über minimalinvasive Thorakotomie (partielle obere Sternotomie, laterale Thorakotomie)
- 35.F4.23 ↔ Trikuspidalklappenersatz durch Xenograft (Bioprothese), endovaskulärer Zugang
- 35.F4.24 ↔ Trikuspidalklappenersatz durch Xenograft (Bioprothese), transapikal
- 35.F4.31 ↔ Trikuspidalklappenersatz durch Xenograft, stentless, über vollständige Sternotomie
- 35.F4.32 ↔ Trikuspidalklappenersatz durch Xenograft, stentless, über minimalinvasive Thorakotomie (partielle obere Sternotomie, laterale Thorakotomie)
- 35.F4.33 ↔ Trikuspidalklappenersatz durch Xenograft, stentless, endovaskulärer Zugang
- 35.F4.34 ↔ Trikuspidalklappenersatz durch Xenograft, stentless, transapikal
- 35.F4.51 ↔ Trikuspidalklappenersatz durch mechanische Prothese, über vollständige Sternotomie
- 35.F4.52 ↔ Trikuspidalklappenersatz durch mechanische Prothese, über minimalinvasive Thorakotomie (partielle obere Sternotomie, laterale Thorakotomie)
- 35.G0 ↔ Revision eines Herzklappenersatzes, n.n.bez.
- 35.G1.11 ↔ Revision eines Aortenklappenersatzes, über vollständige Sternotomie
- 35.G1.12 ↔ Revision eines Aortenklappenersatzes, über minimalinvasive Thorakotomie (partielle obere Sternotomie, laterale Thorakotomie)
- 35.G1.13 ↔ Revision eines Aortenklappenersatzes, endovaskulärer Zugang
- 35.G1.14 ↔ Revision eines Aortenklappenersatzes, transapikal
- 35.G2.11 ↔ Revision eines Mitralklappenersatzes, über vollständige Sternotomie
- 35.G2.12 ↔ Revision eines Mitralklappenersatzes, über minimalinvasive Thorakotomie (partielle obere Sternotomie, laterale Thorakotomie)
- 35.G2.13 ↔ Revision eines Mitralklappenersatzes, endovaskulärer Zugang
- 35.G2.14 ↔ Revision eines Mitralklappenersatzes, transapikal
- 35.G3.11 ↔ Revision eines Pulmonalklappenersatzes, über vollständige Sternotomie
- 35.G3.12 ↔ Revision eines Pulmonalklappenersatzes, über minimalinvasive Thorakotomie (partielle obere Sternotomie, laterale Thorakotomie)
- 35.G3.13 ↔ Revision eines Pulmonalklappenersatzes, endovaskulärer Zugang
- 35.G3.14 ↔ Revision eines Pulmonalklappenersatzes, transapikal
- 35.G4.11 ↔ Revision eines Trikuspidalklappenersatzes, über vollständige Sternotomie
- 35.G4.12 ↔ Revision eines Trikuspidalklappenersatzes, über minimalinvasive Thorakotomie (partielle obere Sternotomie, laterale Thorakotomie)
- 35.G4.13 ↔ Revision eines Trikuspidalklappenersatzes, endovaskulärer Zugang
- 35.G4.14 ↔ Revision eines Trikuspidalklappenersatzes, transapikal
- 35.G9 ↔ Revision eines Herzklappenersatzes, sonstige

- 35.H1.00 ↔ Entfernen sowie Implantation einer neuen Aortenklappenprothese oder klappentragenden Gefäßprothese, n.n.bez.
- 35.H1.09 ↔ Entfernen sowie Implantation einer neuen Aortenklappenprothese oder klappentragenden Gefäßprothese, sonstige
- 35.H1.11 ↔ Entfernen einer Aortenklappenprothese sowie Implantation eines Allografts [Homograft], über vollständige Sternotomie
- 35.H1.12 ↔ Entfernen einer Aortenklappenprothese sowie Implantation eines Allografts [Homograft], über minimalinvasive Thorakotomie (partielle obere Sternotomie, laterale Thorakotomie)
- 35.H1.21 ↔ Entfernen einer Aortenklappenprothese sowie Implantation eines Xenografts (Bioprothese), über vollständige Sternotomie
- 35.H1.22 ↔ Entfernen einer Aortenklappenprothese sowie Implantation eines Xenografts (Bioprothese), über minimalinvasive Thorakotomie (partielle obere Sternotomie, laterale Thorakotomie)
- 35.H1.31 ↔ Entfernen einer Aortenklappenprothese sowie Implantation eines Xenografts, stentless, über vollständige Sternotomie
- 35.H1.32 ↔ Entfernen einer Aortenklappenprothese sowie Implantation eines Xenografts, stentless, über minimalinvasive Thorakotomie (partielle obere Sternotomie, laterale Thorakotomie)
- 35.H1.41 ↔ Entfernen einer Aortenklappenprothese sowie Implantation eines selbstexpandierenden Xenografts, nahtfrei, über vollständige Sternotomie
- 35.H1.42 ↔ Entfernen einer Aortenklappenprothese sowie Implantation eines selbstexpandierenden Xenografts, nahtfrei, über minimalinvasive Thorakotomie (partielle obere Sternotomie, laterale Thorakotomie)
- 35.H1.51 ↔ Entfernen einer Aortenklappenprothese sowie Implantation einer mechanischen Prothese, über vollständige Sternotomie
- 35.H1.52 ↔ Entfernen einer Aortenklappenprothese sowie Implantation einer mechanischen Prothese, über minimalinvasive Thorakotomie (partielle obere Sternotomie, laterale Thorakotomie)
- 35.H1.61 ↔ Entfernen einer Aortenklappenprothese sowie Implantation einer klappentragenden Gefäßprothese, biologisch, über vollständige Sternotomie
- 35.H1.62 ↔ Entfernen einer Aortenklappenprothese sowie Implantation einer klappentragenden Gefäßprothese, biologisch, über minimalinvasive Thorakotomie (partielle obere Sternotomie, laterale Thorakotomie)
- 35.H1.71 ↔ Entfernen einer Aortenklappenprothese sowie Implantation einer klappentragenden Gefäßprothese, mechanisch, über vollständige Sternotomie
- 35.H1.72 ↔ Entfernen einer Aortenklappenprothese sowie Implantation einer klappentragenden Gefäßprothese, mechanisch, über minimalinvasive Thorakotomie (partielle obere Sternotomie, laterale Thorakotomie)
- 35.H1.81 ↔ Entfernen einer Aortenklappenprothese sowie Implantation eines dezellularisierten Allografts [Homograft], über vollständige Sternotomie
- 35.H1.82 ↔ Entfernen einer Aortenklappenprothese sowie Implantation eines dezellularisierten Allografts [Homograft], über minimalinvasive Thorakotomie (partielle obere Sternotomie, laterale Thorakotomie)
- 35.H1.A2 ↔ Entfernen einer Aortenklappenprothese sowie Implantation eines ballonexpandierenden Xenografts mit Fixierungsnähten, über minimalinvasive Thorakotomie (partielle obere Sternotomie, laterale Thorakotomie)
- 35.H1.B2 ↔ Entfernen einer Aortenklappenprothese sowie Implantation eines kalziumabweisenden Xenografts, über minimalinvasive Thorakotomie (partielle obere Sternotomie, laterale Thorakotomie)
- 35.H2.00 ↔ Entfernen sowie Implantation einer neuen Mitralklappenprothese, n.n.bez.
- 35.H2.09 ↔ Entfernen sowie Implantation einer neuen Mitralklappenprothese, sonstige
- 35.H2.11 ↔ Entfernen einer Mitralklappenprothese sowie Implantation eines Allografts [Homograft], über vollständige Sternotomie
- 35.H2.12 ↔ Entfernen einer Mitralklappenprothese sowie Implantation eines Allografts [Homograft], über minimalinvasive Thorakotomie (partielle obere Sternotomie, laterale Thorakotomie)
- 35.H2.21 ↔ Entfernen einer Mitralklappenprothese sowie Implantation eines Xenografts (Bioprothese), über vollständige Sternotomie
- 35.H2.22 ↔ Entfernen einer Mitralklappenprothese sowie Implantation eines Xenografts (Bioprothese), über minimalinvasive Thorakotomie (partielle obere Sternotomie, laterale Thorakotomie)
- 35.H2.23 ↔ Entfernen einer Mitralklappenprothese sowie Implantation eines Xenografts (Bioprothese), endovaskulärer Zugang
- 35.H2.24 ↔ Entfernen einer Mitralklappenprothese sowie Implantation eines Xenografts (Bioprothese), transapikal
- 35.H2.25 ↔ Entfernen einer Mitralklappenprothese sowie Implantation eines Xenografts (Bioprothese), transapikal mit Verwendung eines perkutanen apikalen Zugangs- und Verschlusssystems
- 35.H2.26 ↔ Entfernen einer Mitralklappenprothese sowie Implantation eines Xenografts (Bioprothese) mit transapikaler Verankerung
- 35.H2.31 ↔ Entfernen einer Mitralklappenprothese sowie Implantation eines Xenografts, stentless, über vollständige Sternotomie
- 35.H2.32 ↔ Entfernen einer Mitralklappenprothese sowie Implantation eines Xenografts, stentless, über minimalinvasive Thorakotomie (partielle obere Sternotomie, laterale Thorakotomie)
- 35.H2.33 ↔ Entfernen einer Mitralklappenprothese sowie Implantation eines Xenografts, stentless, endovaskulärer Zugang
- 35.H2.34 ↔ Entfernen einer Mitralklappenprothese sowie Implantation eines Xenografts, stentless, transapikal
- 35.H2.51 ↔ Entfernen einer Mitralklappenprothese sowie Implantation einer mechanischen Prothese, über vollständige Sternotomie
- 35.H2.52 ↔ Entfernen einer Mitralklappenprothese sowie Implantation einer mechanischen Prothese, über minimalinvasive Thorakotomie (partielle obere Sternotomie, laterale Thorakotomie)
- 35.H3.00 ↔ Entfernen sowie Implantation einer neuen Pulmonalklappenprothese oder klappentragenden Gefäßprothese, n.n.bez.
- 35.H3.09 ↔ Entfernen sowie Implantation einer neuen Pulmonalklappenprothese oder klappentragenden Gefäßprothese, sonstige
- 35.H3.11 ↔ Entfernen einer Pulmonalklappenprothese sowie Implantation eines Allografts [Homograft], über vollständige Sternotomie
- 35.H3.12 ↔ Entfernen einer Pulmonalklappenprothese sowie Implantation eines Allografts [Homograft], über minimalinvasive Thorakotomie (partielle obere Sternotomie, laterale Thorakotomie)
- 35.H3.21 ↔ Entfernen einer Pulmonalklappenprothese sowie Implantation eines Xenografts (Bioprothese), über vollständige Sternotomie

- 35.H3.22 ↔ Entfernen einer Pulmonalklappenprothese sowie Implantation eines Xenografts (Bioprothese), über minimalinvasive Thorakotomie (partielle obere Sternotomie, laterale Thorakotomie)
- 35.H3.31 ↔ Entfernen einer Pulmonalklappenprothese sowie Implantation eines Xenografts, stentless, über vollständige Sternotomie
- 35.H3.32 ↔ Entfernen einer Pulmonalklappenprothese sowie Implantation eines Xenografts, stentless, über minimalinvasive Thorakotomie (partielle obere Sternotomie, laterale Thorakotomie)
- 35.H3.51 ↔ Entfernen einer Pulmonalklappenprothese sowie Implantation einer mechanischen Prothese, über vollständige Sternotomie
- 35.H3.52 ↔ Entfernen einer Pulmonalklappenprothese sowie Implantation einer mechanischen Prothese, über minimalinvasive Thorakotomie (partielle obere Sternotomie, laterale Thorakotomie)
- 35.H3.61 ↔ Entfernen einer Pulmonalklappenprothese sowie Implantation einer klappentragenden Gefäßprothese, biologisch, über vollständige Sternotomie
- 35.H3.62 ↔ Entfernen einer Pulmonalklappenprothese sowie Implantation einer klappentragenden Gefäßprothese, biologisch, über minimalinvasive Thorakotomie (partielle obere Sternotomie, laterale Thorakotomie)
- 35.H3.71 ↔ Entfernen einer Pulmonalklappenprothese sowie Implantation einer klappentragenden Gefäßprothese, mechanisch, über vollständige Sternotomie
- 35.H3.72 ↔ Entfernen einer Pulmonalklappenprothese sowie Implantation einer klappentragenden Gefäßprothese, mechanisch, über minimalinvasive Thorakotomie (partielle obere Sternotomie, laterale Thorakotomie)
- 35.H3.81 ↔ Entfernen einer Pulmonalklappenprothese sowie Implantation eines dezellularisierten Allografts [Homograft], über vollständige Sternotomie
- 35.H3.82 ↔ Entfernen einer Pulmonalklappenprothese sowie Implantation eines dezellularisierten Allografts [Homograft], über minimalinvasive Thorakotomie (partielle obere Sternotomie, laterale Thorakotomie)
- 35.H4.00 ↔ Entfernen sowie Implantation einer neuen Trikuspidalklappenprothese, n.n.bez.
- 35.H4.09 ↔ Entfernen sowie Implantation einer neuen Trikuspidalklappenprothese, sonstige
- 35.H4.11 ↔ Entfernen einer Trikuspidalklappenprothese sowie Implantation eines Allografts [Homograft], über vollständige Sternotomie
- 35.H4.12 ↔ Entfernen einer Trikuspidalklappenprothese sowie Implantation eines Allografts [Homograft], über minimalinvasive Thorakotomie (partielle obere Sternotomie, laterale Thorakotomie)
- 35.H4.21 ↔ Entfernen einer Trikuspidalklappenprothese sowie Implantation eines Xenografts (Bioprothese), über vollständige Sternotomie
- 35.H4.22 ↔ Entfernen einer Trikuspidalklappenprothese sowie Implantation eines Xenografts (Bioprothese), über minimalinvasive Thorakotomie (partielle obere Sternotomie, laterale Thorakotomie)
- 35.H4.23 ↔ Entfernen einer Trikuspidalklappenprothese sowie Implantation eines Xenografts (Bioprothese), endovaskulärer Zugang
- 35.H4.31 ↔ Entfernen einer Trikuspidalklappenprothese sowie Implantation eines Xenografts, stentless, über vollständige Sternotomie
- 35.H4.32 ↔ Entfernen einer Trikuspidalklappenprothese sowie Implantation eines Xenografts, stentless, über minimalinvasive Thorakotomie (partielle obere Sternotomie, laterale Thorakotomie)
- 35.H4.33 ↔ Entfernen einer Trikuspidalklappenprothese sowie Implantation eines Xenografts, stentless, endovaskulärer Zugang
- 35.H4.51 ↔ Entfernen einer Trikuspidalklappenprothese sowie Implantation einer mechanischen Prothese, über vollständige Sternotomie
- 35.H4.52 ↔ Entfernen einer Trikuspidalklappenprothese sowie Implantation einer mechanischen Prothese, über minimalinvasive Thorakotomie (partielle obere Sternotomie, laterale Thorakotomie)
- 35.I2.11 ↔ Operation nach Ross
- 35.I3.11 ↔ Tirone David Operation
- 35.I3.12 ↔ Operation nach Yacoub
- 37.51.00 ↔ Herztransplantation, n.n.bez.
- 37.51.10 ↔ Herztransplantation
- 37.51.20 ↔ Herz-Replantation während desselben stationären Aufenthaltes
- 37.51.99 ↔ Herztransplantation, sonstige
- 37.8A.21 ↔ Implantation eines Zweikammer-Schrittmachers, ohne antitachykarde Stimulation
- 37.8A.22 ↔ Implantation eines Zweikammer-Schrittmachers, mit antitachykarder Stimulation
- 37.8A.31 ↔ Implantation eines Resynchronisationsherzschrittmacher [CRT-P]
- 37.8E.00 ↔ Implantation eines Kardioverters oder Defibrillators, n.n.bez.
- 37.8E.11 ↔ Implantation eines Einkammer-Defibrillators
- 37.8E.12 ↔ Implantation eines Zweikammer-Defibrillators
- 37.8E.21 ↔ Implantation eines Resynchronisationsdefibrillators [CRT-D]
- 37.8E.22 ↔ Implantation eines Einkammer-Defibrillators mit atrialem Sensing
- 37.8E.31 ↔ Implantation eines subkutanen Defibrillatorsystems
- 37.8E.99 ↔ Implantation eines Kardioverters oder Defibrillators, sonstige
- 37.99.21 ↔ Korrektur eines Double-outlet-right-ventricle vom Fallot-Typ
- 37.99.22 ↔ Korrektur eines sonstigen Double-outlet-right-ventricle
- 37.99.23 ↔ Operation an einem funktionell/morphologisch univentrikulären Herzen
- 37.99.24 ↔ Korrektur eines Cor triatriatum
- 37.99.25 ↔ Korrektur eines Absent Pulmonary Valve Syndrom
- 39.21.00 ↔ Anastomose von der V. cava zur A. pulmonalis, n.n.bez.
- 39.21.10 ↔ Glenn-Operation an einem funktionell/morphologisch univentrikulären Herzen
- 39.21.99 ↔ Anastomose von der V. cava zur A. pulmonalis, sonstige
- 39.73.00 ↔ Endovaskuläre Implantation eines Stent-Grafts [Stent-Prothesen] an der thorakalen und thorakoabdominalen Aorta, n.n.bez.
- 39.73.09 ↔ Endovaskuläre Implantation eines Stent-Grafts [Stent-Prothesen] an der thorakalen und thorakoabdominalen Aorta, sonstige
- 39.73.31 ↔ Endovaskuläre Implantation in die Aorta thoracica von Stent-Grafts [Stent-Prothesen], ohne Öffnung
- 39.73.32 ↔ Endovaskuläre Implantation in die Aorta thoracica von Stent-Grafts [Stent-Prothesen], mit 1 Öffnung
- 39.73.33 ↔ Endovaskuläre Implantation in die Aorta thoracica von Stent-Grafts [Stent-Prothesen], mit 2 Öffnungen
- 39.73.34 ↔ Endovaskuläre Implantation in die Aorta thoracica von Stent-Grafts [Stent-Prothesen], mit 3 Öffnungen
- 39.73.35 ↔ Endovaskuläre Implantation in die Aorta thoracica von Stent-Grafts [Stent-Prothesen], mit 4 und mehr Öffnungen
- 39.73.36 ↔ Endovaskuläre Implantation in die Aorta thoracica von Stent-Grafts [Stent-Prothesen], mit Versorgung eines Gefäßabganges in Parallelgraft-Technik

|            |   |            |   |
|------------|---|------------|---|
| 39.73.37 ↔ | Endovaskuläre Implantation in die Aorta thoracica von Stent-Grafts [Stent-Prothesen], mit Versorgung von 2 und mehr Gefäßabgänge in Parallelgraft-Technik | 41.0B.31 ↔ | Hämatopoetische Stammzelltransplantation aus Nabelschnurblut, autolog   |
| 39.73.41 ↔ | Endovaskuläre Implantation in die Aorta thoracoabdominalis von Stent-Grafts [Stent-Prothesen], ohne Öffnung   | 41.0B.32 ↔ | Hämatopoetische Stammzelltransplantation aus Nabelschnurblut, allogene gerichtet, verwandt, HLA-identisch             |
| 39.73.42 ↔ | Endovaskuläre Implantation in die Aorta thoracoabdominalis von Stent-Grafts [Stent-Prothesen], mit 1 Öffnung  | 41.0B.33 ↔ | Hämatopoetische Stammzelltransplantation aus Nabelschnurblut, allogene gerichtet, verwandt, nicht-HLA-identisch       |
| 39.73.43 ↔ | Endovaskuläre Implantation in die Aorta thoracoabdominalis von Stent-Grafts [Stent-Prothesen], mit 2 Öffnungen  | 41.0B.34 ↔ | Hämatopoetische Stammzelltransplantation aus Nabelschnurblut, allogene gerichtet, nicht-verwandt, HLA-identisch       |
| 39.73.44 ↔ | Endovaskuläre Implantation in die Aorta thoracoabdominalis von Stent-Grafts [Stent-Prothesen], mit 3 Öffnungen  | 41.0B.35 ↔ | Hämatopoetische Stammzelltransplantation aus Nabelschnurblut, allogene gerichtet, nicht-verwandt, nicht-HLA-identisch |
| 39.73.45 ↔ | Endovaskuläre Implantation in die Aorta thoracoabdominalis von Stent-Grafts [Stent-Prothesen], mit 4 und mehr Öffnungen                                   | 41.0F.13 ↔ | Transplantation von CAR [chimeric antigen receptor] T-Zellen  |
| 41.0B.09 ↔ | Hämatopoetische Stammzelltransplantation, sonstige  | 41.0F.14 ↔ | Transplantation von TILs [tumor infiltrating lymphocytes]   |
| 41.0B.11 ↔ | Hämatopoetische Stammzelltransplantation aus dem Knochenmark, autolog   | 46.97.00 ↔ | Darmtransplantation, n.n.bez.   |
| 41.0B.12 ↔ | Hämatopoetische Stammzelltransplantation aus dem Knochenmark, allogene, verwandt, HLA-identisch   | 46.97.10 ↔ | Darmtransplantation, Dünndarm-Retransplantation während desselben stationären Aufenthaltes                            |
| 41.0B.13 ↔ | Hämatopoetische Stammzelltransplantation aus dem Knochenmark, allogene, verwandt, nicht-HLA-identisch   | 46.97.99 ↔ | Darmtransplantation, sonstige   |
| 41.0B.14 ↔ | Hämatopoetische Stammzelltransplantation aus dem Knochenmark, allogene, nicht-verwandt, HLA-identisch   | 50.50 ↔    | Lebertransplantation, n.n.bez.  |
| 41.0B.15 ↔ | Hämatopoetische Stammzelltransplantation aus dem Knochenmark, allogene, nicht-verwandt, nicht-HLA-identisch   | 50.52 ↔    | Lebertransplantation, gesamtes Organ  |
| 41.0B.21 ↔ | Hämatopoetische Stammzelltransplantation aus dem peripheren Blut, autolog   | 50.53 ↔    | Lebertransplantation, Split-Leber   |
| 41.0B.22 ↔ | Hämatopoetische Stammzelltransplantation aus dem peripheren Blut, allogene, verwandt, HLA-identisch   | 50.59 ↔    | Lebertransplantation, sonstige  |
| 41.0B.23 ↔ | Hämatopoetische Stammzelltransplantation aus dem peripheren Blut, allogene, verwandt, nicht-HLA-identisch   | 52.82 ↔    | Homotransplantat des Pankreas   |
| 41.0B.24 ↔ | Hämatopoetische Stammzelltransplantation aus dem peripheren Blut, allogene, nicht-verwandt, HLA-identisch   | 52.83.00 ↔ | Heterotransplantat des Pankreas, n.n.bez.   |
| 41.0B.25 ↔ | Hämatopoetische Stammzelltransplantation aus dem peripheren Blut, allogene, nicht-verwandt, nicht-HLA-identisch   | 52.83.10 ↔ | Heterotransplantat des Pankreas, Retransplantation eines Pankreassegmentes während desselben stationären Aufenthaltes |
|            |   | 52.83.11 ↔ | Heterotransplantat des Pankreas, Retransplantation des Pankreas während desselben stationären Aufenthaltes            |
|            |   | 52.83.99 ↔ | Heterotransplantat des Pankreas, sonstige   |
|            |   | 52.84 ↔    | Autotransplantation von Langerhans-Zellen   |
|            |   | 52.85 ↔    | Allotransplantation von Langerhans-Zellen   |
|            |   | 52.86 ↔    | Transplantation von Langerhans-Zellen, n.n.bez.   |
|            |   | 55.69.00 ↔ | Sonstige Nierentransplantation, n.n.bez.  |
|            |   | 55.69.10 ↔ | Sonstige Nierentransplantation, allogene  |
|            |   | 55.69.20 ↔ | Sonstige Nierentransplantation, syngene   |
|            |   | 55.69.30 ↔ | Sonstige Nierentransplantation, En-bloc-Transplantat  |
|            |   | 55.69.40 ↔ | Sonstige Nierentransplantation, Nieren-Retransplantation während desselben stationären Aufenthaltes                   |
|            |   | 55.69.99 ↔ | Sonstige Nierentransplantation, sonstige  |

## Prozedur A07-5

|             |   |             |  |
|-------------|---|-------------|--|
| 93.8C.12 †↔ | Neurologisch-neurochirurgische Frührehabilitation, mindestens 7 bis 13 Behandlungstage    | 93.8C.1D †↔ | Neurologisch-neurochirurgische Frührehabilitation, mindestens 154 bis 181 Behandlungstage  |
| 93.8C.13 †↔ | Neurologisch-neurochirurgische Frührehabilitation, mindestens 14 bis 20 Behandlungstage   | 93.8C.1E †↔ | Neurologisch-neurochirurgische Frührehabilitation, mindestens 182 bis 209 Behandlungstage  |
| 93.8C.14 †↔ | Neurologisch-neurochirurgische Frührehabilitation, mindestens 21 bis 27 Behandlungstage   | 93.8C.1F †↔ | Neurologisch-neurochirurgische Frührehabilitation, mindestens 210 bis 237 Behandlungstage  |
| 93.8C.15 †↔ | Neurologisch-neurochirurgische Frührehabilitation, mindestens 28 bis 41 Behandlungstage   | 93.8C.1G †↔ | Neurologisch-neurochirurgische Frührehabilitation, mindestens 238 bis 265 Behandlungstage  |
| 93.8C.16 †↔ | Neurologisch-neurochirurgische Frührehabilitation, mindestens 42 bis 55 Behandlungstage   | 93.8C.1H †↔ | Neurologisch-neurochirurgische Frührehabilitation, mindestens 266 bis 293 Behandlungstage  |
| 93.8C.17 †↔ | Neurologisch-neurochirurgische Frührehabilitation, mindestens 56 bis 69 Behandlungstage   | 93.8C.1I †↔ | Neurologisch-neurochirurgische Frührehabilitation, mindestens 294 bis 321 Behandlungstage  |
| 93.8C.18 †↔ | Neurologisch-neurochirurgische Frührehabilitation, mindestens 70 bis 83 Behandlungstage   | 93.8C.1J †↔ | Neurologisch-neurochirurgische Frührehabilitation, mindestens 322 Behandlungstage und mehr |
| 93.8C.1A †↔ | Neurologisch-neurochirurgische Frührehabilitation, mindestens 84 bis 97 Behandlungstage   | 99.B7.1G †↔ | Intensivmedizinische Komplexbehandlung, 3681 bis 4600 Aufwandspunkte                       |
| 93.8C.1B †↔ | Neurologisch-neurochirurgische Frührehabilitation, mindestens 98 bis 125 Behandlungstage  | 99.B7.1H †↔ | Intensivmedizinische Komplexbehandlung, 4601 bis 5520 Aufwandspunkte                       |
| 93.8C.1C †↔ | Neurologisch-neurochirurgische Frührehabilitation, mindestens 126 bis 153 Behandlungstage | 99.B7.1I †↔ | Intensivmedizinische Komplexbehandlung, 5521 bis 7360 Aufwandspunkte                       |



- 99.B7.1J †↔ Intensivmedizinische Komplexbehandlung, 7361 bis 9200 Aufwandspunkte
- 99.B7.1K †↔ Intensivmedizinische Komplexbehandlung, 9201 bis 11040 Aufwandspunkte
- 99.B7.1L †↔ Intensivmedizinische Komplexbehandlung, 11041 bis 13800 Aufwandspunkte
- 99.B7.1M †↔ Intensivmedizinische Komplexbehandlung, 13801 bis 16560 Aufwandspunkte
- 99.B7.1N †↔ Intensivmedizinische Komplexbehandlung, 16561 bis 19320 Aufwandspunkte
- 99.B7.1O †↔ Intensivmedizinische Komplexbehandlung, 19321 und mehr Aufwandspunkte
- 99.B7.4G †↔ Intensivmedizinische Komplexbehandlung im Kindesalter (Basisprozedur), 2941 bis 3430 Aufwandspunkte
- 99.B7.4H †↔ Intensivmedizinische Komplexbehandlung im Kindesalter (Basisprozedur), 3431 bis 3920 Aufwandspunkte
- 99.B7.4I †↔ Intensivmedizinische Komplexbehandlung im Kindesalter (Basisprozedur), 3921 bis 4410 Aufwandspunkte
- 99.B7.4J †↔ Intensivmedizinische Komplexbehandlung im Kindesalter (Basisprozedur), 4411 bis 4900 Aufwandspunkte
- 99.B7.4K †↔ Intensivmedizinische Komplexbehandlung im Kindesalter (Basisprozedur), 4901 bis 5880 Aufwandspunkte
- 99.B7.4L †↔ Intensivmedizinische Komplexbehandlung im Kindesalter (Basisprozedur), 5881 bis 6860 Aufwandspunkte
- 99.B7.4M †↔ Intensivmedizinische Komplexbehandlung im Kindesalter (Basisprozedur), 6861 bis 7840 Aufwandspunkte
- 99.B7.4N †↔ Intensivmedizinische Komplexbehandlung im Kindesalter (Basisprozedur), 7841 bis 9800 Aufwandspunkte
- 99.B7.4O †↔ Intensivmedizinische Komplexbehandlung im Kindesalter (Basisprozedur), 9801 bis 11760 Aufwandspunkte
- 99.B7.4P †↔ Intensivmedizinische Komplexbehandlung im Kindesalter (Basisprozedur), 11761 bis 13720 Aufwandspunkte
- 99.B7.4Q †↔ Intensivmedizinische Komplexbehandlung im Kindesalter (Basisprozedur), 13721 bis 16660 Aufwandspunkte
- 99.B7.4R †↔ Intensivmedizinische Komplexbehandlung im Kindesalter (Basisprozedur), 16661 bis 19600 Aufwandspunkte
- 99.B7.4S †↔ Intensivmedizinische Komplexbehandlung im Kindesalter (Basisprozedur), 19601 und mehr Aufwandspunkte
- 99.B7.5G †↔ Intensivmedizinische Komplexbehandlung im Neugeborenenalter (Basisprozedur), 2941 bis 3430 Aufwandspunkte
- 99.B7.5H †↔ Intensivmedizinische Komplexbehandlung im Neugeborenenalter (Basisprozedur), 3431 bis 3920 Aufwandspunkte
- 99.B7.5I †↔ Intensivmedizinische Komplexbehandlung im Neugeborenenalter (Basisprozedur), 3921 bis 4410 Aufwandspunkte
- 99.B7.5J †↔ Intensivmedizinische Komplexbehandlung im Neugeborenenalter (Basisprozedur), 4411 bis 4900 Aufwandspunkte
- 99.B7.5K †↔ Intensivmedizinische Komplexbehandlung im Neugeborenenalter (Basisprozedur), 4901 bis 5880 Aufwandspunkte
- 99.B7.5L †↔ Intensivmedizinische Komplexbehandlung im Neugeborenenalter (Basisprozedur), 5881 bis 6860 Aufwandspunkte
- 99.B7.5M †↔ Intensivmedizinische Komplexbehandlung im Neugeborenenalter (Basisprozedur), 6861 bis 7840 Aufwandspunkte
- 99.B7.5N †↔ Intensivmedizinische Komplexbehandlung im Neugeborenenalter (Basisprozedur), 7841 bis 9800 Aufwandspunkte
- 99.B7.5O †↔ Intensivmedizinische Komplexbehandlung im Neugeborenenalter (Basisprozedur), 9801 bis 11760 Aufwandspunkte
- 99.B7.5P †↔ Intensivmedizinische Komplexbehandlung im Neugeborenenalter (Basisprozedur), 11761 bis 13720 Aufwandspunkte
- 99.B7.5Q †↔ Intensivmedizinische Komplexbehandlung im Neugeborenenalter (Basisprozedur), 13721 bis 16660 Aufwandspunkte
- 99.B7.5R †↔ Intensivmedizinische Komplexbehandlung im Neugeborenenalter (Basisprozedur), 16661 bis 19600 Aufwandspunkte
- 99.B7.5S †↔ Intensivmedizinische Komplexbehandlung im Neugeborenenalter (Basisprozedur), 19601 und mehr Aufwandspunkte
- 99.B8.1H †↔ IMC-Komplexbehandlung des Erwachsenen, 4601 bis 5520 Aufwandspunkte
- 99.B8.1I †↔ IMC-Komplexbehandlung des Erwachsenen, 5521 bis 7360 Aufwandspunkte
- 99.B8.1J †↔ IMC-Komplexbehandlung des Erwachsenen, 7361 bis 9200 Aufwandspunkte
- 99.B8.1K †↔ IMC-Komplexbehandlung des Erwachsenen, 9201 bis 11040 Aufwandspunkte
- 99.B8.1L †↔ IMC-Komplexbehandlung des Erwachsenen, 11041 bis 13800 Aufwandspunkte
- 99.B8.1M †↔ IMC-Komplexbehandlung des Erwachsenen, 13801 bis 16560 Aufwandspunkte
- 99.B8.1N †↔ IMC-Komplexbehandlung des Erwachsenen, 16561 bis 19320 Aufwandspunkte
- 99.B8.1O †↔ IMC-Komplexbehandlung des Erwachsenen, 19321 und mehr Aufwandspunkte
- 99.B8.4H †↔ IMC-Komplexbehandlung im Kindesalter, 3431 bis 3920 Aufwandspunkte
- 99.B8.4I †↔ IMC-Komplexbehandlung im Kindesalter, 3921 bis 4410 Aufwandspunkte
- 99.B8.4J †↔ IMC-Komplexbehandlung im Kindesalter, 4411 bis 4900 Aufwandspunkte
- 99.B8.4K †↔ IMC-Komplexbehandlung im Kindesalter, 4901 bis 5880 Aufwandspunkte
- 99.B8.4L †↔ IMC-Komplexbehandlung im Kindesalter, 5881 bis 6860 Aufwandspunkte
- 99.B8.4M †↔ IMC-Komplexbehandlung im Kindesalter, 6861 bis 7840 Aufwandspunkte
- 99.B8.4N †↔ IMC-Komplexbehandlung im Kindesalter, 7841 bis 9800 Aufwandspunkte
- 99.B8.4O †↔ IMC-Komplexbehandlung im Kindesalter, 9801 bis 11760 Aufwandspunkte
- 99.B8.4P †↔ IMC-Komplexbehandlung im Kindesalter, 11761 bis 13720 Aufwandspunkte
- 99.B8.4Q †↔ IMC-Komplexbehandlung im Kindesalter, 13721 bis 16660 Aufwandspunkte
- 99.B8.4R †↔ IMC-Komplexbehandlung im Kindesalter, 16661 bis 19600 Aufwandspunkte
- 99.B8.4S †↔ IMC-Komplexbehandlung im Kindesalter, 19601 und mehr Aufwandspunkte
- 99.B8.5H †↔ IMC-Komplexbehandlung im Neugeborenenalter, 3431 bis 3920 Aufwandspunkte
- 99.B8.5I †↔ IMC-Komplexbehandlung im Neugeborenenalter, 3921 bis 4410 Aufwandspunkte
- 99.B8.5J †↔ IMC-Komplexbehandlung im Neugeborenenalter, 4411 bis 4900 Aufwandspunkte
- 99.B8.5K †↔ IMC-Komplexbehandlung im Neugeborenenalter, 4901 bis 5880 Aufwandspunkte
- 99.B8.5L †↔ IMC-Komplexbehandlung im Neugeborenenalter, 5881 bis 6860 Aufwandspunkte

|  |  |
|--|--|
| 99.B8.5M ‡↔ IMC-Komplexbehandlung im Neugeborenenalter, 6861 bis 7840 Aufwandspunkte   | 99.B8.5Q ‡↔ IMC-Komplexbehandlung im Neugeborenenalter, 13721 bis 16660 Aufwandspunkte |
| 99.B8.5N ‡↔ IMC-Komplexbehandlung im Neugeborenenalter, 7841 bis 9800 Aufwandspunkte   | 99.B8.5R ‡↔ IMC-Komplexbehandlung im Neugeborenenalter, 16661 bis 19600 Aufwandspunkte |
| 99.B8.5O ‡↔ IMC-Komplexbehandlung im Neugeborenenalter, 9801 bis 11760 Aufwandspunkte  | 99.B8.5S ‡↔ IMC-Komplexbehandlung im Neugeborenenalter, 19601 und mehr Aufwandspunkte  |
| 99.B8.5P ‡↔ IMC-Komplexbehandlung im Neugeborenenalter, 11761 bis 13720 Aufwandspunkte |  |

### Prozedur A07-6

|  |  |
|--|--|
| 35.E2.14 ↔ Valvuloplastik der Mitralklappe, endovaskulärer Zugang, transvenös  | 35.F3.33 ↔ Pulmonalklappenersatz durch Xenograft, stentless, endovaskulärer Zugang   |
| 35.F1.23 ↔ Aortenklappenersatz durch Xenograft (Bioprothese), endovaskulärer Zugang  | 35.F3.34 ↔ Pulmonalklappenersatz durch Xenograft, stentless, transapikal   |
| 35.F1.24 ↔ Aortenklappenersatz durch Xenograft (Bioprothese), transapikal  | 35.F3.35 ↔ Pulmonalklappenersatz durch Xenograft, stentless, transapikal, mit Verwendung eines perkutanen apikalen Zugangs- und Verschlussystems   |
| 35.F1.25 ↔ Aortenklappenersatz durch Xenograft (Bioprothese), transapikal, mit Verwendung eines perkutanen apikalen Zugangs- und Verschlussystems                  | 37.6A.11 ↔ Implantation eines herzkreislaufunterstützenden Systems, mit Pumpe, ohne Gasaustauschfunktion, extrakorporal, linksventrikulär, offen chirurgisch thorakal (Thorakotomie, Minithorakotomie, Sternotomie)                |
| 35.F1.26 ↔ Aortenklappenersatz durch Xenograft (Bioprothese), endovaskulärer Zugang, transcavalärer Zugang   | 37.6A.12 ↔ Implantation eines herzkreislaufunterstützenden Systems, mit Pumpe, ohne Gasaustauschfunktion, extrakorporal, rechtsventrikulär, offen chirurgisch thorakal (Thorakotomie, Minithorakotomie, Sternotomie)               |
| 35.F1.33 ↔ Aortenklappenersatz durch Xenograft, stentless, endovaskulärer Zugang   | 37.6A.21 ↔ Implantation eines herzkreislaufunterstützenden Systems, mit Pumpe, ohne Gasaustauschfunktion, extrakorporal, biventrikulär, offen chirurgisch thorakal (Thorakotomie, Minithorakotomie, Sternotomie)                   |
| 35.F1.34 ↔ Aortenklappenersatz durch Xenograft, stentless, transapikal   | 37.6A.35 ↔ Implantation eines herzkreislaufunterstützenden Systems, mit Pumpe, ohne Gasaustauschfunktion, intrakorporal, linksventrikulär, Hospital Set, offen chirurgisch thorakal (Thorakotomie, Minithorakotomie, Sternotomie)  |
| 35.F1.35 ↔ Aortenklappenersatz durch Xenograft, stentless, transapikal, mit Verwendung eines perkutanen apikalen Zugangs- und Verschlussystems                     | 37.6A.37 ↔ Implantation eines herzkreislaufunterstützenden Systems, mit Pumpe, ohne Gasaustauschfunktion, intrakorporal, rechtsventrikulär, Hospital Set, offen chirurgisch thorakal (Thorakotomie, Minithorakotomie, Sternotomie) |
| 35.F1.43 ↔ Aortenklappenersatz durch selbstexpandierendes Xenograft, nahtfrei, endovaskulärer Zugang   | 37.6A.3A ↔ Implantation eines herzkreislaufunterstützenden Systems, mit Pumpe, ohne Gasaustauschfunktion, intrakorporal, biventrikulär, Hospital Set, offen chirurgisch thorakal (Thorakotomie, Minithorakotomie, Sternotomie)     |
| 35.F1.44 ↔ Aortenklappenersatz durch selbstexpandierendes Xenograft, nahtfrei, transapikal   | 39.73.46 ↔ Endovaskuläre Implantation in die Aorta thoracoabdominalis von Stent-Grafts [Stent-Prothesen], mit Versorgung eines Gefäßabganges in Parallelgraft-Technik  |
| 35.F1.45 ↔ Aortenklappenersatz durch selbstexpandierendes Xenograft, nahtfrei, transapikal, mit Verwendung eines perkutanen apikalen Zugangs- und Verschlussystems | 39.73.47 ↔ Endovaskuläre Implantation in die Aorta thoracoabdominalis von Stent-Grafts [Stent-Prothesen], mit Versorgung von 2 und mehr Gefäßabgängen in Parallelgraft-Technik   |
| 35.F2.23 ↔ Mitralklappenersatz durch Xenograft (Bioprothese), endovaskulärer Zugang  | 68.8 ↔ Becken-Eviszeration   |
| 35.F2.24 ↔ Mitralklappenersatz durch Xenograft (Bioprothese), transapikal  |  |
| 35.F2.25 ↔ Mitralklappenersatz durch Xenograft (Bioprothese), transapikal mit Verwendung eines perkutanen apikalen Zugangs- und Verschlussystems                   |  |
| 35.F2.26 ↔ Mitralklappenersatz durch Xenograft (Bioprothese) mit transapikaler Verankerung   |  |
| 35.F2.33 ↔ Mitralklappenersatz durch Xenograft, stentless, endovaskulärer Zugang   |  |
| 35.F2.34 ↔ Mitralklappenersatz durch Xenograft, stentless, transapikal   |  |
| 35.F3.23 ↔ Pulmonalklappenersatz durch Xenograft (Bioprothese), endovaskulärer Zugang  |  |
| 35.F3.24 ↔ Pulmonalklappenersatz durch Xenograft (Bioprothese), transapikal  |  |
| 35.F3.25 ↔ Pulmonalklappenersatz durch Xenograft (Bioprothese), transapikal, mit Verwendung eines perkutanen apikalen Zugangs- und Verschlussystems                |  |

### Prozedur A07-7

|  |   |
|--|---|
| 99.B7.1D ‡↔ Intensivmedizinische Komplexbehandlung, 2485 bis 2760 Aufwandspunkte | 99.B7.1H ‡↔ Intensivmedizinische Komplexbehandlung, 4601 bis 5520 Aufwandspunkte  |
| 99.B7.1E ‡↔ Intensivmedizinische Komplexbehandlung, 2761 bis 3220 Aufwandspunkte | 99.B7.1I ‡↔ Intensivmedizinische Komplexbehandlung, 5521 bis 7360 Aufwandspunkte  |
| 99.B7.1F ‡↔ Intensivmedizinische Komplexbehandlung, 3221 bis 3680 Aufwandspunkte | 99.B7.1J ‡↔ Intensivmedizinische Komplexbehandlung, 7361 bis 9200 Aufwandspunkte  |
| 99.B7.1G ‡↔ Intensivmedizinische Komplexbehandlung, 3681 bis 4600 Aufwandspunkte | 99.B7.1K ‡↔ Intensivmedizinische Komplexbehandlung, 9201 bis 11040 Aufwandspunkte |

- 99.B7.1L †↔ Intensivmedizinische Komplexbehandlung, 11041 bis 13800 Aufwandspunkte
- 99.B7.1M †↔ Intensivmedizinische Komplexbehandlung, 13801 bis 16560 Aufwandspunkte
- 99.B7.1N †↔ Intensivmedizinische Komplexbehandlung, 16561 bis 19320 Aufwandspunkte
- 99.B7.1O †↔ Intensivmedizinische Komplexbehandlung, 19321 und mehr Aufwandspunkte
- 99.B7.4D †↔ Intensivmedizinische Komplexbehandlung im Kindesalter (Basisprozedur), 2059 bis 2352 Aufwandspunkte
- 99.B7.4E †↔ Intensivmedizinische Komplexbehandlung im Kindesalter (Basisprozedur), 2353 bis 2646 Aufwandspunkte
- 99.B7.4F †↔ Intensivmedizinische Komplexbehandlung im Kindesalter (Basisprozedur), 2647 bis 2940 Aufwandspunkte
- 99.B7.4G †↔ Intensivmedizinische Komplexbehandlung im Kindesalter (Basisprozedur), 2941 bis 3430 Aufwandspunkte
- 99.B7.4H †↔ Intensivmedizinische Komplexbehandlung im Kindesalter (Basisprozedur), 3431 bis 3920 Aufwandspunkte
- 99.B7.4I †↔ Intensivmedizinische Komplexbehandlung im Kindesalter (Basisprozedur), 3921 bis 4410 Aufwandspunkte
- 99.B7.4J †↔ Intensivmedizinische Komplexbehandlung im Kindesalter (Basisprozedur), 4411 bis 4900 Aufwandspunkte
- 99.B7.4K †↔ Intensivmedizinische Komplexbehandlung im Kindesalter (Basisprozedur), 4901 bis 5880 Aufwandspunkte
- 99.B7.4L †↔ Intensivmedizinische Komplexbehandlung im Kindesalter (Basisprozedur), 5881 bis 6860 Aufwandspunkte
- 99.B7.4M †↔ Intensivmedizinische Komplexbehandlung im Kindesalter (Basisprozedur), 6861 bis 7840 Aufwandspunkte
- 99.B7.4N †↔ Intensivmedizinische Komplexbehandlung im Kindesalter (Basisprozedur), 7841 bis 9800 Aufwandspunkte
- 99.B7.4O †↔ Intensivmedizinische Komplexbehandlung im Kindesalter (Basisprozedur), 9801 bis 11760 Aufwandspunkte
- 99.B7.4P †↔ Intensivmedizinische Komplexbehandlung im Kindesalter (Basisprozedur), 11761 bis 13720 Aufwandspunkte
- 99.B7.4Q †↔ Intensivmedizinische Komplexbehandlung im Kindesalter (Basisprozedur), 13721 bis 16660 Aufwandspunkte
- 99.B7.4R †↔ Intensivmedizinische Komplexbehandlung im Kindesalter (Basisprozedur), 16661 bis 19600 Aufwandspunkte
- 99.B7.4S †↔ Intensivmedizinische Komplexbehandlung im Kindesalter (Basisprozedur), 19601 und mehr Aufwandspunkte
- 99.B7.5D †↔ Intensivmedizinische Komplexbehandlung im Neugeborenenalter (Basisprozedur), 2059 bis 2352 Aufwandspunkte
- 99.B7.5E †↔ Intensivmedizinische Komplexbehandlung im Neugeborenenalter (Basisprozedur), 2353 bis 2646 Aufwandspunkte
- 99.B7.5F †↔ Intensivmedizinische Komplexbehandlung im Neugeborenenalter (Basisprozedur), 2647 bis 2940 Aufwandspunkte
- 99.B7.5G †↔ Intensivmedizinische Komplexbehandlung im Neugeborenenalter (Basisprozedur), 2941 bis 3430 Aufwandspunkte
- 99.B7.5H †↔ Intensivmedizinische Komplexbehandlung im Neugeborenenalter (Basisprozedur), 3431 bis 3920 Aufwandspunkte
- 99.B7.5I †↔ Intensivmedizinische Komplexbehandlung im Neugeborenenalter (Basisprozedur), 3921 bis 4410 Aufwandspunkte
- 99.B7.5J †↔ Intensivmedizinische Komplexbehandlung im Neugeborenenalter (Basisprozedur), 4411 bis 4900 Aufwandspunkte
- 99.B7.5K †↔ Intensivmedizinische Komplexbehandlung im Neugeborenenalter (Basisprozedur), 4901 bis 5880 Aufwandspunkte
- 99.B7.5L †↔ Intensivmedizinische Komplexbehandlung im Neugeborenenalter (Basisprozedur), 5881 bis 6860 Aufwandspunkte
- 99.B7.5M †↔ Intensivmedizinische Komplexbehandlung im Neugeborenenalter (Basisprozedur), 6861 bis 7840 Aufwandspunkte
- 99.B7.5N †↔ Intensivmedizinische Komplexbehandlung im Neugeborenenalter (Basisprozedur), 7841 bis 9800 Aufwandspunkte
- 99.B7.5O †↔ Intensivmedizinische Komplexbehandlung im Neugeborenenalter (Basisprozedur), 9801 bis 11760 Aufwandspunkte
- 99.B7.5P †↔ Intensivmedizinische Komplexbehandlung im Neugeborenenalter (Basisprozedur), 11761 bis 13720 Aufwandspunkte
- 99.B7.5Q †↔ Intensivmedizinische Komplexbehandlung im Neugeborenenalter (Basisprozedur), 13721 bis 16660 Aufwandspunkte
- 99.B7.5R †↔ Intensivmedizinische Komplexbehandlung im Neugeborenenalter (Basisprozedur), 16661 bis 19600 Aufwandspunkte
- 99.B7.5S †↔ Intensivmedizinische Komplexbehandlung im Neugeborenenalter (Basisprozedur), 19601 und mehr Aufwandspunkte

## Prozedur A07-8

- 99.B7.4C †↔ Intensivmedizinische Komplexbehandlung im Kindesalter (Basisprozedur), 1765 bis 2058 Aufwandspunkte
- 99.B7.4D †↔ Intensivmedizinische Komplexbehandlung im Kindesalter (Basisprozedur), 2059 bis 2352 Aufwandspunkte
- 99.B7.4E †↔ Intensivmedizinische Komplexbehandlung im Kindesalter (Basisprozedur), 2353 bis 2646 Aufwandspunkte
- 99.B7.4F †↔ Intensivmedizinische Komplexbehandlung im Kindesalter (Basisprozedur), 2647 bis 2940 Aufwandspunkte
- 99.B7.4G †↔ Intensivmedizinische Komplexbehandlung im Kindesalter (Basisprozedur), 2941 bis 3430 Aufwandspunkte
- 99.B7.4H †↔ Intensivmedizinische Komplexbehandlung im Kindesalter (Basisprozedur), 3431 bis 3920 Aufwandspunkte
- 99.B7.4I †↔ Intensivmedizinische Komplexbehandlung im Kindesalter (Basisprozedur), 3921 bis 4410 Aufwandspunkte
- 99.B7.4J †↔ Intensivmedizinische Komplexbehandlung im Kindesalter (Basisprozedur), 4411 bis 4900 Aufwandspunkte

- 99.B7.4K †↔ Intensivmedizinische Komplexbehandlung im Kindesalter (Basisprozedur), 4901 bis 5880 Aufwandspunkte
- 99.B7.4L †↔ Intensivmedizinische Komplexbehandlung im Kindesalter (Basisprozedur), 5881 bis 6860 Aufwandspunkte
- 99.B7.4M †↔ Intensivmedizinische Komplexbehandlung im Kindesalter (Basisprozedur), 6861 bis 7840 Aufwandspunkte
- 99.B7.4N †↔ Intensivmedizinische Komplexbehandlung im Kindesalter (Basisprozedur), 7841 bis 9800 Aufwandspunkte
- 99.B7.4O †↔ Intensivmedizinische Komplexbehandlung im Kindesalter (Basisprozedur), 9801 bis 11760 Aufwandspunkte
- 99.B7.4P †↔ Intensivmedizinische Komplexbehandlung im Kindesalter (Basisprozedur), 11761 bis 13720 Aufwandspunkte
- 99.B7.4Q †↔ Intensivmedizinische Komplexbehandlung im Kindesalter (Basisprozedur), 13721 bis 16660 Aufwandspunkte
- 99.B7.4R †↔ Intensivmedizinische Komplexbehandlung im Kindesalter (Basisprozedur), 16661 bis 19600 Aufwandspunkte
- 99.B7.4S †↔ Intensivmedizinische Komplexbehandlung im Kindesalter (Basisprozedur), 19601 und mehr Aufwandspunkte
- 99.B7.5C †↔ Intensivmedizinische Komplexbehandlung im Neugeborenenalter (Basisprozedur), 1765 bis 2058 Aufwandspunkte
- 99.B7.5D †↔ Intensivmedizinische Komplexbehandlung im Neugeborenenalter (Basisprozedur), 2059 bis 2352 Aufwandspunkte
- 99.B7.5E †↔ Intensivmedizinische Komplexbehandlung im Neugeborenenalter (Basisprozedur), 2353 bis 2646 Aufwandspunkte
- 99.B7.5F †↔ Intensivmedizinische Komplexbehandlung im Neugeborenenalter (Basisprozedur), 2647 bis 2940 Aufwandspunkte
- 99.B7.5G †↔ Intensivmedizinische Komplexbehandlung im Neugeborenenalter (Basisprozedur), 2941 bis 3430 Aufwandspunkte
- 99.B7.5H †↔ Intensivmedizinische Komplexbehandlung im Neugeborenenalter (Basisprozedur), 3431 bis 3920 Aufwandspunkte
- 99.B7.5I †↔ Intensivmedizinische Komplexbehandlung im Neugeborenenalter (Basisprozedur), 3921 bis 4410 Aufwandspunkte
- 99.B7.5J †↔ Intensivmedizinische Komplexbehandlung im Neugeborenenalter (Basisprozedur), 4411 bis 4900 Aufwandspunkte
- 99.B7.5K †↔ Intensivmedizinische Komplexbehandlung im Neugeborenenalter (Basisprozedur), 4901 bis 5880 Aufwandspunkte
- 99.B7.5L †↔ Intensivmedizinische Komplexbehandlung im Neugeborenenalter (Basisprozedur), 5881 bis 6860 Aufwandspunkte
- 99.B7.5M †↔ Intensivmedizinische Komplexbehandlung im Neugeborenenalter (Basisprozedur), 6861 bis 7840 Aufwandspunkte
- 99.B7.5N †↔ Intensivmedizinische Komplexbehandlung im Neugeborenenalter (Basisprozedur), 7841 bis 9800 Aufwandspunkte
- 99.B7.5O †↔ Intensivmedizinische Komplexbehandlung im Neugeborenenalter (Basisprozedur), 9801 bis 11760 Aufwandspunkte
- 99.B7.5P †↔ Intensivmedizinische Komplexbehandlung im Neugeborenenalter (Basisprozedur), 11761 bis 13720 Aufwandspunkte
- 99.B7.5Q †↔ Intensivmedizinische Komplexbehandlung im Neugeborenenalter (Basisprozedur), 13721 bis 16660 Aufwandspunkte
- 99.B7.5R †↔ Intensivmedizinische Komplexbehandlung im Neugeborenenalter (Basisprozedur), 16661 bis 19600 Aufwandspunkte
- 99.B7.5S †↔ Intensivmedizinische Komplexbehandlung im Neugeborenenalter (Basisprozedur), 19601 und mehr Aufwandspunkte

### Prozedur A07-9

- 99.B8.4B †↔ IMC-Komplexbehandlung im Kindesalter, 1471 bis 1764 Aufwandspunkte
- 99.B8.4C †↔ IMC-Komplexbehandlung im Kindesalter, 1765 bis 2058 Aufwandspunkte
- 99.B8.4D †↔ IMC-Komplexbehandlung im Kindesalter, 2059 bis 2352 Aufwandspunkte
- 99.B8.4E †↔ IMC-Komplexbehandlung im Kindesalter, 2353 bis 2646 Aufwandspunkte
- 99.B8.4F †↔ IMC-Komplexbehandlung im Kindesalter, 2647 bis 2940 Aufwandspunkte
- 99.B8.4G †↔ IMC-Komplexbehandlung im Kindesalter, 2941 bis 3430 Aufwandspunkte
- 99.B8.4H †↔ IMC-Komplexbehandlung im Kindesalter, 3431 bis 3920 Aufwandspunkte
- 99.B8.4I †↔ IMC-Komplexbehandlung im Kindesalter, 3921 bis 4410 Aufwandspunkte
- 99.B8.4J †↔ IMC-Komplexbehandlung im Kindesalter, 4411 bis 4900 Aufwandspunkte
- 99.B8.4K †↔ IMC-Komplexbehandlung im Kindesalter, 4901 bis 5880 Aufwandspunkte
- 99.B8.4L †↔ IMC-Komplexbehandlung im Kindesalter, 5881 bis 6860 Aufwandspunkte
- 99.B8.4M †↔ IMC-Komplexbehandlung im Kindesalter, 6861 bis 7840 Aufwandspunkte
- 99.B8.4N †↔ IMC-Komplexbehandlung im Kindesalter, 7841 bis 9800 Aufwandspunkte
- 99.B8.4O †↔ IMC-Komplexbehandlung im Kindesalter, 9801 bis 11760 Aufwandspunkte
- 99.B8.4P †↔ IMC-Komplexbehandlung im Kindesalter, 11761 bis 13720 Aufwandspunkte
- 99.B8.4Q †↔ IMC-Komplexbehandlung im Kindesalter, 13721 bis 16660 Aufwandspunkte
- 99.B8.4R †↔ IMC-Komplexbehandlung im Kindesalter, 16661 bis 19600 Aufwandspunkte
- 99.B8.4S †↔ IMC-Komplexbehandlung im Kindesalter, 19601 und mehr Aufwandspunkte
- 99.B8.5B †↔ IMC-Komplexbehandlung im Neugeborenenalter, 1471 bis 1764 Aufwandspunkte
- 99.B8.5C †↔ IMC-Komplexbehandlung im Neugeborenenalter, 1765 bis 2058 Aufwandspunkte
- 99.B8.5D †↔ IMC-Komplexbehandlung im Neugeborenenalter, 2059 bis 2352 Aufwandspunkte
- 99.B8.5E †↔ IMC-Komplexbehandlung im Neugeborenenalter, 2353 bis 2646 Aufwandspunkte
- 99.B8.5F †↔ IMC-Komplexbehandlung im Neugeborenenalter, 2647 bis 2940 Aufwandspunkte
- 99.B8.5G †↔ IMC-Komplexbehandlung im Neugeborenenalter, 2941 bis 3430 Aufwandspunkte
- 99.B8.5H †↔ IMC-Komplexbehandlung im Neugeborenenalter, 3431 bis 3920 Aufwandspunkte
- 99.B8.5I †↔ IMC-Komplexbehandlung im Neugeborenenalter, 3921 bis 4410 Aufwandspunkte
- 99.B8.5J †↔ IMC-Komplexbehandlung im Neugeborenenalter, 4411 bis 4900 Aufwandspunkte
- 99.B8.5K †↔ IMC-Komplexbehandlung im Neugeborenenalter, 4901 bis 5880 Aufwandspunkte

|   |  |
|---|--|
| 99.B8.5L ‡↔ IMC-Komplexbehandlung im Neugeborenenalter, 5881 bis 6860 Aufwandspunkte  | 99.B8.5P ‡↔ IMC-Komplexbehandlung im Neugeborenenalter, 11761 bis 13720 Aufwandspunkte |
| 99.B8.5M ‡↔ IMC-Komplexbehandlung im Neugeborenenalter, 6861 bis 7840 Aufwandspunkte  | 99.B8.5Q ‡↔ IMC-Komplexbehandlung im Neugeborenenalter, 13721 bis 16660 Aufwandspunkte |
| 99.B8.5N ‡↔ IMC-Komplexbehandlung im Neugeborenenalter, 7841 bis 9800 Aufwandspunkte  | 99.B8.5R ‡↔ IMC-Komplexbehandlung im Neugeborenenalter, 16661 bis 19600 Aufwandspunkte |
| 99.B8.5O ‡↔ IMC-Komplexbehandlung im Neugeborenenalter, 9801 bis 11760 Aufwandspunkte | 99.B8.5S ‡↔ IMC-Komplexbehandlung im Neugeborenenalter, 19601 und mehr Aufwandspunkte  |

**DRG A11****Intensivmedizinische Komplexbehandlung > 196/552 Aufwandspunkte mit komplexen Konstellationen oder schwere Verbrennungen oder hochaufwendige Konstellationen oder intensivmedizinische Komplexbehandlung > 1470/1656 Aufwandspunkte**

Mindestens eine Prozedur in Tabelle A11-4 und (Prozedur in Tabelle A11-5 oder Hauptdiagnose in Tabelle A11-1 oder Komplexe OR-Prozeduren) oder Hochaufwendige Konstellationen oder Prozedur in Tabelle A11-6 und Vierzeitige bestimmte OR-Prozeduren oder Schwere Verbrennungen oder (Definition der Basis-DRG (A04) oder Definition der Basis-DRG (A01) oder Definition der Basis-DRG (A05) oder Definition der Basis-DRG (A15) oder Definition der Basis-DRG (A02) oder Definition der Basis-DRG (A17)) und mindestens eine Prozedur in Tabelle A11-7 oder Prozedur in Tabelle A11-8 und Intensivmedizinische Komplexbehandlung > 392 / 552 Aufwandspunkte oder Intensivmedizinische Komplexbehandlung > 980 / 1104 Aufwandspunkte und ((Hauptdiagnose in Tabelle A11-2 oder Bestimmte OR-Prozeduren und Komplizierende Prozeduren Prä-MDC) oder Mehrzeitige bestimmte OR-Prozeduren) oder mindestens eine Prozedur in Tabelle A11-9 und (Alter < 16 Jahre oder Mehrzeitige komplexe OR-Prozeduren oder Eingriff an mehreren Lokalisationen oder Vierzeitige bestimmte OR-Prozeduren) oder mindestens eine Prozedur in Tabelle A11-10

**DRG A11A****Intensivmedizinische Komplexbehandlung > 196/552 Aufwandspunkte mit bestimmten komplexen Konstellationen oder hochaufwendige Konstellationen oder Alter < 16 Jahre oder intensivmedizinische Komplexbehandlung > 1656 Aufwandspunkte oder komplizierende Prozeduren mit bestimmten Konstellationen**

(Mindestens eine Prozedur in Tabelle A11-4 und (Komplexe OR-Prozeduren oder mindestens eine Prozedur in Tabelle A11-11 oder Prozedur in Tabelle A11-5) oder mindestens eine Prozedur in Tabelle A11-9 und Prozedur in Tabelle A11-12 oder Hochaufwendige Konstellationen oder Prozedur in Tabelle A11-6 und Vierzeitige bestimmte OR-Prozeduren oder Schwere Verbrennungen oder (Definition der Basis-DRG (A04) oder Definition der Basis-DRG (A01) oder Definition der Basis-DRG (A05) oder Definition der Basis-DRG (A15) oder Definition der Basis-DRG (A02) oder Definition der Basis-DRG (A17)) und mindestens eine Prozedur in Tabelle A11-7 oder Prozedur in Tabelle A11-8 und Intensivmedizinische Komplexbehandlung > 392 / 552 Aufwandspunkte oder Prozedur in Tabelle A11-13 oder PCCL > 5 oder mindestens eine Prozedur in Tabelle A11-14 und (mindestens zwei Prozeduren in Tabelle A11-15 oder mindestens eine Prozedur in Tabelle A11-16)) und (Prozedur in Tabelle A11-17 oder Alter < 16 Jahre oder mindestens eine Prozedur in Tabelle A11-18 oder Hochaufwendige Konstellationen oder Vierzeitige komplexe OR-Prozeduren oder Prozedur in Tabelle A11-6 und Vierzeitige bestimmte OR-Prozeduren oder (Definition der Basis-DRG (A04) oder Definition der Basis-DRG (A01) oder Definition der Basis-DRG (A05) oder Definition der Basis-DRG (A15) oder Definition der Basis-DRG (A02) oder Definition der Basis-DRG (A17)) und mindestens eine Prozedur in Tabelle A11-7) oder Komplizierende Prozeduren Prä-MDC und Bestimmte OR-Prozeduren und (Prozedur in Tabelle A11-19 oder Alter < 16 Jahre)

**DRG A11B****Intensivmedizinische Komplexbehandlung > 196/552 Aufwandspunkte mit bestimmten Konstellationen oder schwere Verbrennungen oder schwerste CC, Alter > 15 Jahre**

Mindestens eine Prozedur in Tabelle A11-4 und (Komplexe OR-Prozeduren oder mindestens eine Prozedur in Tabelle A11-11 oder Prozedur in Tabelle A11-5) oder mindestens eine Prozedur in Tabelle A11-9 und Prozedur in Tabelle A11-12 oder Hochaufwendige Konstellationen oder Prozedur in Tabelle A11-6 und Vierzeitige bestimmte OR-Prozeduren oder Schwere Verbrennungen oder (Definition der Basis-DRG (A04) oder Definition der Basis-DRG (A01) oder Definition der Basis-DRG (A05) oder Definition der Basis-DRG (A15) oder Definition der Basis-DRG (A02) oder Definition der Basis-DRG (A17)) und mindestens eine Prozedur in Tabelle A11-7 oder Prozedur in Tabelle A11-8 und Intensivmedizinische Komplexbehandlung > 392 / 552 Aufwandspunkte oder Prozedur in Tabelle A11-13 oder PCCL > 5 oder mindestens eine Prozedur in Tabelle A11-14 und (mindestens zwei Prozeduren in Tabelle A11-15 oder mindestens eine Prozedur in Tabelle A11-16)

**DRG A11C****Intensivmedizinische Komplexbehandlung > 1470/1656 Aufwandspunkte mit erschwerender Diagnose oder bestimmte Prozeduren oder komplizierenden Prozeduren mit aufwendigen Konstellationen**

Komplizierende Prozeduren Prä-MDC oder Bestimmte OR-Prozeduren oder mindestens eine Prozedur in Tabelle A11-10 und mindestens eine Diagnose in Tabelle A11-3

**DRG A11D****Intensivmedizinische Komplexbehandlung > 784/828 Aufwandspunkte mit bestimmten Konstellationen****Diagnose A11-1**

|       |  |        |  |
|-------|--|--------|--|
| A02.1 | Salmonellensepsis                                      | A41.0  | Sepsis durch Staphylococcus aureus                     |
| A20.7 | Pestsepsis   | A41.1  | Sepsis durch sonstige näher bezeichnete Staphylokokken |
| A22.7 | Milzbrandsepsis  | A41.2  | Sepsis durch nicht näher bezeichnete Staphylokokken    |
| A26.7 | Erysipelothrix-Sepsis                                  | A41.3  | Sepsis durch Haemophilus influenzae                    |
| A32.7 | Listeriensepsis  | A41.4  | Sepsis durch Anaerobier                                |
| A39.1 | Waterhouse-Friderichsen-Syndrom {E35.1}                | A41.51 | Sepsis: Escherichia coli [E. coli]                     |
| A39.2 | Akute Meningokokkensepsis                              | A41.52 | Sepsis: Pseudomonas                                    |
| A39.3 | Chronische Meningokokkensepsis                         | A41.58 | Sepsis: Sonstige gramnegative Erreger                  |
| A39.4 | Meningokokkensepsis, nicht näher bezeichnet            | A41.8  | Sonstige näher bezeichnete Sepsis                      |
| A40.0 | Sepsis durch Streptokokken, Gruppe A                   | A42.7  | Aktinomykotische Sepsis                                |
| A40.1 | Sepsis durch Streptokokken, Gruppe B                   | B37.7  | Candida-Sepsis   |
| A40.2 | Sepsis durch Streptokokken, Gruppe D, und Enterokokken | R57.2  | Septischer Schock                                      |
| A40.3 | Sepsis durch Streptococcus pneumoniae                  |        |  |
| A40.8 | Sonstige Sepsis durch Streptokokken                    |        |  |

**Prozedur A11-10**

|             |   |             |  |
|-------------|---|-------------|--|
| 99.B7.1A †↔ | Intensivmedizinische Komplexbehandlung, 1657 bis 1932 Aufwandspunkte                                | 99.B7.4D †↔ | Intensivmedizinische Komplexbehandlung im Kindesalter (Basisprozedur), 2059 bis 2352 Aufwandspunkte  |
| 99.B7.1B †↔ | Intensivmedizinische Komplexbehandlung, 1933 bis 2208 Aufwandspunkte                                | 99.B7.4E †↔ | Intensivmedizinische Komplexbehandlung im Kindesalter (Basisprozedur), 2353 bis 2646 Aufwandspunkte  |
| 99.B7.1C †↔ | Intensivmedizinische Komplexbehandlung, 2209 bis 2484 Aufwandspunkte                                | 99.B7.4F †↔ | Intensivmedizinische Komplexbehandlung im Kindesalter (Basisprozedur), 2647 bis 2940 Aufwandspunkte  |
| 99.B7.1D †↔ | Intensivmedizinische Komplexbehandlung, 2485 bis 2760 Aufwandspunkte                                | 99.B7.4G †↔ | Intensivmedizinische Komplexbehandlung im Kindesalter (Basisprozedur), 2941 bis 3430 Aufwandspunkte  |
| 99.B7.1E †↔ | Intensivmedizinische Komplexbehandlung, 2761 bis 3220 Aufwandspunkte                                | 99.B7.4H †↔ | Intensivmedizinische Komplexbehandlung im Kindesalter (Basisprozedur), 3431 bis 3920 Aufwandspunkte  |
| 99.B7.1F †↔ | Intensivmedizinische Komplexbehandlung, 3221 bis 3680 Aufwandspunkte                                | 99.B7.4I †↔ | Intensivmedizinische Komplexbehandlung im Kindesalter (Basisprozedur), 3921 bis 4410 Aufwandspunkte  |
| 99.B7.1G †↔ | Intensivmedizinische Komplexbehandlung, 3681 bis 4600 Aufwandspunkte                                | 99.B7.4J †↔ | Intensivmedizinische Komplexbehandlung im Kindesalter (Basisprozedur), 4411 bis 4900 Aufwandspunkte  |
| 99.B7.1H †↔ | Intensivmedizinische Komplexbehandlung, 4601 bis 5520 Aufwandspunkte                                | 99.B7.4K †↔ | Intensivmedizinische Komplexbehandlung im Kindesalter (Basisprozedur), 4901 bis 5880 Aufwandspunkte  |
| 99.B7.1I †↔ | Intensivmedizinische Komplexbehandlung, 5521 bis 7360 Aufwandspunkte                                | 99.B7.4L †↔ | Intensivmedizinische Komplexbehandlung im Kindesalter (Basisprozedur), 5881 bis 6860 Aufwandspunkte  |
| 99.B7.1J †↔ | Intensivmedizinische Komplexbehandlung, 7361 bis 9200 Aufwandspunkte                                | 99.B7.4M †↔ | Intensivmedizinische Komplexbehandlung im Kindesalter (Basisprozedur), 6861 bis 7840 Aufwandspunkte  |
| 99.B7.1K †↔ | Intensivmedizinische Komplexbehandlung, 9201 bis 11040 Aufwandspunkte                               | 99.B7.4N †↔ | Intensivmedizinische Komplexbehandlung im Kindesalter (Basisprozedur), 7841 bis 9800 Aufwandspunkte  |
| 99.B7.1L †↔ | Intensivmedizinische Komplexbehandlung, 11041 bis 13800 Aufwandspunkte                              | 99.B7.4O †↔ | Intensivmedizinische Komplexbehandlung im Kindesalter (Basisprozedur), 9801 bis 11760 Aufwandspunkte |
| 99.B7.1M †↔ | Intensivmedizinische Komplexbehandlung, 13801 bis 16560 Aufwandspunkte                              |             |  |
| 99.B7.1N †↔ | Intensivmedizinische Komplexbehandlung, 16561 bis 19320 Aufwandspunkte                              |             |  |
| 99.B7.1O †↔ | Intensivmedizinische Komplexbehandlung, 19321 und mehr Aufwandspunkte                               |             |  |
| 99.B7.4B †↔ | Intensivmedizinische Komplexbehandlung im Kindesalter (Basisprozedur), 1471 bis 1764 Aufwandspunkte |             |  |
| 99.B7.4C †↔ | Intensivmedizinische Komplexbehandlung im Kindesalter (Basisprozedur), 1765 bis 2058 Aufwandspunkte |             |  |

- 99.B7.4P †↔ Intensivmedizinische Komplexbehandlung im Kindesalter (Basisprozedur), 11761 bis 13720 Aufwandspunkte
- 99.B7.4Q †↔ Intensivmedizinische Komplexbehandlung im Kindesalter (Basisprozedur), 13721 bis 16660 Aufwandspunkte
- 99.B7.4R †↔ Intensivmedizinische Komplexbehandlung im Kindesalter (Basisprozedur), 16661 bis 19600 Aufwandspunkte
- 99.B7.4S †↔ Intensivmedizinische Komplexbehandlung im Kindesalter (Basisprozedur), 19601 und mehr Aufwandspunkte
- 99.B7.5B †↔ Intensivmedizinische Komplexbehandlung im Neugeborenenalter (Basisprozedur), 1471 bis 1764 Aufwandspunkte
- 99.B7.5C †↔ Intensivmedizinische Komplexbehandlung im Neugeborenenalter (Basisprozedur), 1765 bis 2058 Aufwandspunkte
- 99.B7.5D †↔ Intensivmedizinische Komplexbehandlung im Neugeborenenalter (Basisprozedur), 2059 bis 2352 Aufwandspunkte
- 99.B7.5E †↔ Intensivmedizinische Komplexbehandlung im Neugeborenenalter (Basisprozedur), 2353 bis 2646 Aufwandspunkte
- 99.B7.5F †↔ Intensivmedizinische Komplexbehandlung im Neugeborenenalter (Basisprozedur), 2647 bis 2940 Aufwandspunkte
- 99.B7.5G †↔ Intensivmedizinische Komplexbehandlung im Neugeborenenalter (Basisprozedur), 2941 bis 3430 Aufwandspunkte
- 99.B7.5H †↔ Intensivmedizinische Komplexbehandlung im Neugeborenenalter (Basisprozedur), 3431 bis 3920 Aufwandspunkte
- 99.B7.5I †↔ Intensivmedizinische Komplexbehandlung im Neugeborenenalter (Basisprozedur), 3921 bis 4410 Aufwandspunkte
- 99.B7.5J †↔ Intensivmedizinische Komplexbehandlung im Neugeborenenalter (Basisprozedur), 4411 bis 4900 Aufwandspunkte
- 99.B7.5K †↔ Intensivmedizinische Komplexbehandlung im Neugeborenenalter (Basisprozedur), 4901 bis 5880 Aufwandspunkte
- 99.B7.5L †↔ Intensivmedizinische Komplexbehandlung im Neugeborenenalter (Basisprozedur), 5881 bis 6860 Aufwandspunkte
- 99.B7.5M †↔ Intensivmedizinische Komplexbehandlung im Neugeborenenalter (Basisprozedur), 6861 bis 7840 Aufwandspunkte
- 99.B7.5N †↔ Intensivmedizinische Komplexbehandlung im Neugeborenenalter (Basisprozedur), 7841 bis 9800 Aufwandspunkte
- 99.B7.5O †↔ Intensivmedizinische Komplexbehandlung im Neugeborenenalter (Basisprozedur), 9801 bis 11760 Aufwandspunkte
- 99.B7.5P †↔ Intensivmedizinische Komplexbehandlung im Neugeborenenalter (Basisprozedur), 11761 bis 13720 Aufwandspunkte
- 99.B7.5Q †↔ Intensivmedizinische Komplexbehandlung im Neugeborenenalter (Basisprozedur), 13721 bis 16660 Aufwandspunkte
- 99.B7.5R †↔ Intensivmedizinische Komplexbehandlung im Neugeborenenalter (Basisprozedur), 16661 bis 19600 Aufwandspunkte
- 99.B7.5S †↔ Intensivmedizinische Komplexbehandlung im Neugeborenenalter (Basisprozedur), 19601 und mehr Aufwandspunkte

## Prozedur A11-11

- 37.69.70 †↔ Dauer der Behandlung mit einem herzkreislauf- und lungenunterstützenden System, mit Pumpe, mit CO<sub>2</sub>-removal, extrakorporal, veno-venös, bis 24 Stunden
- 37.69.71 †↔ Dauer der Behandlung mit einem herzkreislauf- und lungenunterstützenden System, mit Pumpe, mit CO<sub>2</sub>-removal, extrakorporal, veno-venös, von mehr als 24 Stunden bis 48 Stunden
- 37.69.72 †↔ Dauer der Behandlung mit einem herzkreislauf- und lungenunterstützenden System, mit Pumpe, mit CO<sub>2</sub>-removal, extrakorporal, veno-venös, von mehr als 48 Stunden bis 72 Stunden
- 37.69.73 †↔ Dauer der Behandlung mit einem herzkreislauf- und lungenunterstützenden System, mit Pumpe, mit CO<sub>2</sub>-removal, extrakorporal, veno-venös, von mehr als 72 Stunden bis 96 Stunden
- 37.69.74 †↔ Dauer der Behandlung mit einem herzkreislauf- und lungenunterstützenden System, mit Pumpe, mit CO<sub>2</sub>-removal, extrakorporal, veno-venös, von mehr als 96 Stunden bis 120 Stunden
- 37.69.75 †↔ Dauer der Behandlung mit einem herzkreislauf- und lungenunterstützenden System, mit Pumpe, mit CO<sub>2</sub>-removal, extrakorporal, veno-venös, von mehr als 120 Stunden bis 144 Stunden
- 37.69.76 †↔ Dauer der Behandlung mit einem herzkreislauf- und lungenunterstützenden System, mit Pumpe, mit CO<sub>2</sub>-removal, extrakorporal, veno-venös, von mehr als 144 Stunden bis 168 Stunden
- 37.69.78 †↔ Dauer der Behandlung mit einem herzkreislauf- und lungenunterstützenden System, mit Pumpe, mit CO<sub>2</sub>-removal, extrakorporal, veno-venös, von mehr als 168 Stunden bis 192 Stunden
- 37.69.7A †↔ Dauer der Behandlung mit einem herzkreislauf- und lungenunterstützenden System, mit Pumpe, mit CO<sub>2</sub>-removal, extrakorporal, veno-venös, von mehr als 192 Stunden bis 216 Stunden
- 37.69.7B †↔ Dauer der Behandlung mit einem herzkreislauf- und lungenunterstützenden System, mit Pumpe, mit CO<sub>2</sub>-removal, extrakorporal, veno-venös, von mehr als 216 Stunden bis 240 Stunden
- 37.69.7C †↔ Dauer der Behandlung mit einem herzkreislauf- und lungenunterstützenden System, mit Pumpe, mit CO<sub>2</sub>-removal, extrakorporal, veno-venös, von mehr als 240 Stunden bis 264 Stunden
- 37.69.7D †↔ Dauer der Behandlung mit einem herzkreislauf- und lungenunterstützenden System, mit Pumpe, mit CO<sub>2</sub>-removal, extrakorporal, veno-venös, von mehr als 264 Stunden bis 288 Stunden
- 37.69.7E †↔ Dauer der Behandlung mit einem herzkreislauf- und lungenunterstützenden System, mit Pumpe, mit CO<sub>2</sub>-removal, extrakorporal, veno-venös, von mehr als 288 Stunden bis 336 Stunden
- 37.69.7F †↔ Dauer der Behandlung mit einem herzkreislauf- und lungenunterstützenden System, mit Pumpe, mit CO<sub>2</sub>-removal, extrakorporal, veno-venös, von mehr als 336 Stunden bis 384 Stunden
- 37.69.7G †↔ Dauer der Behandlung mit einem herzkreislauf- und lungenunterstützenden System, mit Pumpe, mit CO<sub>2</sub>-removal, extrakorporal, veno-venös, von mehr als 384 Stunden bis 432 Stunden
- 37.69.7H †↔ Dauer der Behandlung mit einem herzkreislauf- und lungenunterstützenden System, mit Pumpe, mit CO<sub>2</sub>-removal, extrakorporal, veno-venös, von mehr als 432 Stunden bis 480 Stunden







- 37.69.AR †↔ Dauer der Behandlung mit einem herzkreislauf- und lungenunterstützenden System, mit Pumpe, mit Oxygenator (inkl. CO<sub>2</sub>-removal), extrakorporal, veno-arteriell oder veno-venoarteriell, von mehr als 1032 Stunden
- 37.69.B0 †↔ Dauer der Behandlung mit einem herzkreislauf- und lungenunterstützenden System, ohne Pumpe, mit CO<sub>2</sub>-removal, bis 24 Stunden
- 37.69.B1 †↔ Dauer der Behandlung mit einem herzkreislauf- und lungenunterstützenden System, ohne Pumpe, mit CO<sub>2</sub>-removal, von mehr als 24 Stunden bis 48 Stunden
- 37.69.B2 †↔ Dauer der Behandlung mit einem herzkreislauf- und lungenunterstützenden System, ohne Pumpe, mit CO<sub>2</sub>-removal, von mehr als 48 Stunden bis 72 Stunden
- 37.69.B3 †↔ Dauer der Behandlung mit einem herzkreislauf- und lungenunterstützenden System, ohne Pumpe, mit CO<sub>2</sub>-removal, von mehr als 72 Stunden bis 96 Stunden
- 37.69.B4 †↔ Dauer der Behandlung mit einem herzkreislauf- und lungenunterstützenden System, ohne Pumpe, mit CO<sub>2</sub>-removal, von mehr als 96 Stunden bis 120 Stunden
- 37.69.B5 †↔ Dauer der Behandlung mit einem herzkreislauf- und lungenunterstützenden System, ohne Pumpe, mit CO<sub>2</sub>-removal, von mehr als 120 Stunden bis 144 Stunden
- 37.69.B6 †↔ Dauer der Behandlung mit einem herzkreislauf- und lungenunterstützenden System, ohne Pumpe, mit CO<sub>2</sub>-removal, von mehr als 144 Stunden bis 168 Stunden
- 37.69.B8 †↔ Dauer der Behandlung mit einem herzkreislauf- und lungenunterstützenden System, ohne Pumpe, mit CO<sub>2</sub>-removal, von mehr als 168 Stunden bis 192 Stunden
- 37.69.BA †↔ Dauer der Behandlung mit einem herzkreislauf- und lungenunterstützenden System, ohne Pumpe, mit CO<sub>2</sub>-removal, von mehr als 192 Stunden bis 216 Stunden
- 37.69.BB †↔ Dauer der Behandlung mit einem herzkreislauf- und lungenunterstützenden System, ohne Pumpe, mit CO<sub>2</sub>-removal, von mehr als 216 Stunden bis 240 Stunden
- 37.69.BC †↔ Dauer der Behandlung mit einem herzkreislauf- und lungenunterstützenden System, ohne Pumpe, mit CO<sub>2</sub>-removal, von mehr als 240 Stunden bis 264 Stunden
- 37.69.BD †↔ Dauer der Behandlung mit einem herzkreislauf- und lungenunterstützenden System, ohne Pumpe, mit CO<sub>2</sub>-removal, von mehr als 264 Stunden bis 288 Stunden
- 37.69.BE †↔ Dauer der Behandlung mit einem herzkreislauf- und lungenunterstützenden System, ohne Pumpe, mit CO<sub>2</sub>-removal, von mehr als 288 Stunden bis 336 Stunden
- 37.69.BF †↔ Dauer der Behandlung mit einem herzkreislauf- und lungenunterstützenden System, ohne Pumpe, mit CO<sub>2</sub>-removal, von mehr als 336 Stunden bis 384 Stunden
- 37.69.BG †↔ Dauer der Behandlung mit einem herzkreislauf- und lungenunterstützenden System, ohne Pumpe, mit CO<sub>2</sub>-removal, von mehr als 384 Stunden bis 432 Stunden
- 37.69.BH †↔ Dauer der Behandlung mit einem herzkreislauf- und lungenunterstützenden System, ohne Pumpe, mit CO<sub>2</sub>-removal, von mehr als 432 Stunden bis 480 Stunden
- 37.69.BI †↔ Dauer der Behandlung mit einem herzkreislauf- und lungenunterstützenden System, ohne Pumpe, mit CO<sub>2</sub>-removal, von mehr als 480 Stunden bis 528 Stunden
- 37.69.BJ †↔ Dauer der Behandlung mit einem herzkreislauf- und lungenunterstützenden System, ohne Pumpe, mit CO<sub>2</sub>-removal, von mehr als 528 Stunden bis 600 Stunden
- 37.69.BL †↔ Dauer der Behandlung mit einem herzkreislauf- und lungenunterstützenden System, ohne Pumpe, mit CO<sub>2</sub>-removal, von mehr als 600 Stunden bis 672 Stunden
- 37.69.BM †↔ Dauer der Behandlung mit einem herzkreislauf- und lungenunterstützenden System, ohne Pumpe, mit CO<sub>2</sub>-removal, von mehr als 672 Stunden bis 744 Stunden
- 37.69.BN †↔ Dauer der Behandlung mit einem herzkreislauf- und lungenunterstützenden System, ohne Pumpe, mit CO<sub>2</sub>-removal, von mehr als 744 Stunden bis 816 Stunden
- 37.69.BO †↔ Dauer der Behandlung mit einem herzkreislauf- und lungenunterstützenden System, ohne Pumpe, mit CO<sub>2</sub>-removal, von mehr als 816 Stunden bis 888 Stunden
- 37.69.BP †↔ Dauer der Behandlung mit einem herzkreislauf- und lungenunterstützenden System, ohne Pumpe, mit CO<sub>2</sub>-removal, von mehr als 888 Stunden bis 960 Stunden
- 37.69.BQ †↔ Dauer der Behandlung mit einem herzkreislauf- und lungenunterstützenden System, ohne Pumpe, mit CO<sub>2</sub>-removal, von mehr als 960 Stunden bis 1032 Stunden
- 37.69.BR †↔ Dauer der Behandlung mit einem herzkreislauf- und lungenunterstützenden System, ohne Pumpe, mit CO<sub>2</sub>-removal, von mehr als 1032 Stunden
- 37.6A.A1 †↔ Implantation eines herzkreislauf- und lungenunterstützenden Systems, ohne Pumpe, mit CO<sub>2</sub>-removal, extrakorporal, arteriovenös, offen chirurgisch extra-thorakal (z. B. Gefässfreilegung)
- 37.6A.A2 †↔ Implantation eines herzkreislauf- und lungenunterstützenden Systems, ohne Pumpe, mit CO<sub>2</sub>-removal, extrakorporal, arteriovenös, perkutan

### Prozedur A11-12

- 37.69.6F †↔ Dauer der Behandlung mit einem herzkreislaufunterstützenden System, mit Pumpe, ohne Gasaustauschfunktion, intrakorporal, uni- und biventrikulär, von mehr als 480 Stunden bis 528 Stunden
- 37.69.6G †↔ Dauer der Behandlung mit einem herzkreislaufunterstützenden System, mit Pumpe, ohne Gasaustauschfunktion, intrakorporal, uni- und biventrikulär, von mehr als 528 Stunden bis 600 Stunden
- 37.69.6H †↔ Dauer der Behandlung mit einem herzkreislaufunterstützenden System, mit Pumpe, ohne Gasaustauschfunktion, intrakorporal, uni- und biventrikulär, von mehr als 600 Stunden bis 672 Stunden
- 37.69.6I †↔ Dauer der Behandlung mit einem herzkreislaufunterstützenden System, mit Pumpe, ohne Gasaustauschfunktion, intrakorporal, uni- und biventrikulär, von mehr als 672 Stunden bis 744 Stunden

- 37.69.6J †↔ Dauer der Behandlung mit einem herzkreislaufunterstützenden System, mit Pumpe, ohne Gasaustauschfunktion, intrakorporal, uni- und biventrikulär, von mehr als 744 Stunden bis 816 Stunden
- 37.69.6K †↔ Dauer der Behandlung mit einem herzkreislaufunterstützenden System, mit Pumpe, ohne Gasaustauschfunktion, intrakorporal, uni- und biventrikulär, von mehr als 816 Stunden bis 888 Stunden
- 37.69.6L †↔ Dauer der Behandlung mit einem herzkreislaufunterstützenden System, mit Pumpe, ohne Gasaustauschfunktion, intrakorporal, uni- und biventrikulär, von mehr als 888 Stunden bis 960 Stunden
- 37.69.6M †↔ Dauer der Behandlung mit einem herzkreislaufunterstützenden System, mit Pumpe, ohne Gasaustauschfunktion, intrakorporal, uni- und biventrikulär, von mehr als 960 Stunden bis 1032 Stunden
- 37.69.6N †↔ Dauer der Behandlung mit einem herzkreislaufunterstützenden System, mit Pumpe, ohne Gasaustauschfunktion, intrakorporal, uni- und biventrikulär, von mehr als 1032 Stunden

### Prozedur A11-13

- 37.6A.42 ↔ Implantation eines herzkreislaufunterstützenden Systems, mit Pumpe, ohne Gasaustauschfunktion, intravasal (inkl. Intrakardial), rechtsventrikulär, perkutan
- 37.6A.43 ↔ Implantation eines herzkreislaufunterstützenden Systems, mit Pumpe, ohne Gasaustauschfunktion, intravasal (inkl. intrakardial), linksventrikulär, perkutan, mit einer n.n.bez. potentiellen Pumpleistung
- 37.6A.44 ↔ Implantation eines herzkreislaufunterstützenden Systems, mit Pumpe, ohne Gasaustauschfunktion, intravasal (inkl. intrakardial), linksventrikulär, perkutan, mit einer potentiellen Pumpleistung bis maximal 2.5 l/min
- 37.6A.45 ↔ Implantation eines herzkreislaufunterstützenden Systems, mit Pumpe, ohne Gasaustauschfunktion, intravasal (inkl. intrakardial), linksventrikulär, perkutan, mit einer potentiellen Pumpleistung von mehr als 2.5 l/min bis weniger als 5.0 l/min
- 37.6A.46 ↔ Implantation eines herzkreislaufunterstützenden Systems, mit Pumpe, ohne Gasaustauschfunktion, intravasal (inkl. intrakardial), linksventrikulär, perkutan, mit einer potentiellen Pumpleistung von mindestens 5.0 l/min bis weniger als 5.5 l/min
- 37.6A.47 ↔ Implantation eines herzkreislaufunterstützenden Systems, mit Pumpe, ohne Gasaustauschfunktion, intravasal (inkl. intrakardial), linksventrikulär, perkutan, mit einer potentiellen Pumpleistung von 5.5 l/min und mehr
- 37.6A.51 ↔ Implantation eines herzkreislauf- und lungenunterstützenden Systems, mit Pumpe, mit CO2-removal, extrakorporal, veno-venös, perkutan
- 37.6A.62 ↔ Implantation eines herzkreislauf- und lungenunterstützenden Systems, mit Pumpe, mit Oxygenator (inkl. CO2-removal), extrakorporal, veno-venös, perkutan
- 37.6A.73 ↔ Implantation eines herzkreislauf- und lungenunterstützenden Systems, mit Pumpe, mit Oxygenator (inkl. CO2-removal), extrakorporal, veno-arteriell oder veno-venoarteriell, perkutan

### Prozedur A11-14

- 99.B7.17 †↔ Intensivmedizinische Komplexbehandlung, 1105 bis 1380 Aufwandspunkte
- 99.B7.18 †↔ Intensivmedizinische Komplexbehandlung, 1381 bis 1656 Aufwandspunkte
- 99.B7.1A †↔ Intensivmedizinische Komplexbehandlung, 1657 bis 1932 Aufwandspunkte
- 99.B7.1B †↔ Intensivmedizinische Komplexbehandlung, 1933 bis 2208 Aufwandspunkte
- 99.B7.1C †↔ Intensivmedizinische Komplexbehandlung, 2209 bis 2484 Aufwandspunkte
- 99.B7.1D †↔ Intensivmedizinische Komplexbehandlung, 2485 bis 2760 Aufwandspunkte
- 99.B7.1E †↔ Intensivmedizinische Komplexbehandlung, 2761 bis 3220 Aufwandspunkte
- 99.B7.1F †↔ Intensivmedizinische Komplexbehandlung, 3221 bis 3680 Aufwandspunkte
- 99.B7.1G †↔ Intensivmedizinische Komplexbehandlung, 3681 bis 4600 Aufwandspunkte
- 99.B7.1H †↔ Intensivmedizinische Komplexbehandlung, 4601 bis 5520 Aufwandspunkte
- 99.B7.1I †↔ Intensivmedizinische Komplexbehandlung, 5521 bis 7360 Aufwandspunkte
- 99.B7.1J †↔ Intensivmedizinische Komplexbehandlung, 7361 bis 9200 Aufwandspunkte
- 99.B7.1K †↔ Intensivmedizinische Komplexbehandlung, 9201 bis 11040 Aufwandspunkte
- 99.B7.1L †↔ Intensivmedizinische Komplexbehandlung, 11041 bis 13800 Aufwandspunkte
- 99.B7.1M †↔ Intensivmedizinische Komplexbehandlung, 13801 bis 16560 Aufwandspunkte
- 99.B7.1N †↔ Intensivmedizinische Komplexbehandlung, 16561 bis 19320 Aufwandspunkte
- 99.B7.1O †↔ Intensivmedizinische Komplexbehandlung, 19321 und mehr Aufwandspunkte
- 99.B7.48 †↔ Intensivmedizinische Komplexbehandlung im Kindesalter (Basisprozedur), 981 bis 1176 Aufwandspunkte
- 99.B7.4A †↔ Intensivmedizinische Komplexbehandlung im Kindesalter (Basisprozedur), 1177 bis 1470 Aufwandspunkte
- 99.B7.4B †↔ Intensivmedizinische Komplexbehandlung im Kindesalter (Basisprozedur), 1471 bis 1764 Aufwandspunkte
- 99.B7.4C †↔ Intensivmedizinische Komplexbehandlung im Kindesalter (Basisprozedur), 1765 bis 2058 Aufwandspunkte

- 99.B7.4D †↔ Intensivmedizinische Komplexbehandlung im Kindesalter (Basisprozedur), 2059 bis 2352 Aufwandspunkte
- 99.B7.4E †↔ Intensivmedizinische Komplexbehandlung im Kindesalter (Basisprozedur), 2353 bis 2646 Aufwandspunkte
- 99.B7.4F †↔ Intensivmedizinische Komplexbehandlung im Kindesalter (Basisprozedur), 2647 bis 2940 Aufwandspunkte
- 99.B7.4G †↔ Intensivmedizinische Komplexbehandlung im Kindesalter (Basisprozedur), 2941 bis 3430 Aufwandspunkte
- 99.B7.4H †↔ Intensivmedizinische Komplexbehandlung im Kindesalter (Basisprozedur), 3431 bis 3920 Aufwandspunkte
- 99.B7.4I †↔ Intensivmedizinische Komplexbehandlung im Kindesalter (Basisprozedur), 3921 bis 4410 Aufwandspunkte
- 99.B7.4J †↔ Intensivmedizinische Komplexbehandlung im Kindesalter (Basisprozedur), 4411 bis 4900 Aufwandspunkte
- 99.B7.4K †↔ Intensivmedizinische Komplexbehandlung im Kindesalter (Basisprozedur), 4901 bis 5880 Aufwandspunkte
- 99.B7.4L †↔ Intensivmedizinische Komplexbehandlung im Kindesalter (Basisprozedur), 5881 bis 6860 Aufwandspunkte
- 99.B7.4M †↔ Intensivmedizinische Komplexbehandlung im Kindesalter (Basisprozedur), 6861 bis 7840 Aufwandspunkte
- 99.B7.4N †↔ Intensivmedizinische Komplexbehandlung im Kindesalter (Basisprozedur), 7841 bis 9800 Aufwandspunkte
- 99.B7.4O †↔ Intensivmedizinische Komplexbehandlung im Kindesalter (Basisprozedur), 9801 bis 11760 Aufwandspunkte
- 99.B7.4P †↔ Intensivmedizinische Komplexbehandlung im Kindesalter (Basisprozedur), 11761 bis 13720 Aufwandspunkte
- 99.B7.4Q †↔ Intensivmedizinische Komplexbehandlung im Kindesalter (Basisprozedur), 13721 bis 16660 Aufwandspunkte
- 99.B7.4R †↔ Intensivmedizinische Komplexbehandlung im Kindesalter (Basisprozedur), 16661 bis 19600 Aufwandspunkte
- 99.B7.4S †↔ Intensivmedizinische Komplexbehandlung im Kindesalter (Basisprozedur), 19601 und mehr Aufwandspunkte
- 99.B7.58 †↔ Intensivmedizinische Komplexbehandlung im Neugeborenenalter (Basisprozedur), 981 bis 1176 Aufwandspunkte
- 99.B7.5A †↔ Intensivmedizinische Komplexbehandlung im Neugeborenenalter (Basisprozedur), 1177 bis 1470 Aufwandspunkte
- 99.B7.5B †↔ Intensivmedizinische Komplexbehandlung im Neugeborenenalter (Basisprozedur), 1471 bis 1764 Aufwandspunkte
- 99.B7.5C †↔ Intensivmedizinische Komplexbehandlung im Neugeborenenalter (Basisprozedur), 1765 bis 2058 Aufwandspunkte
- 99.B7.5D †↔ Intensivmedizinische Komplexbehandlung im Neugeborenenalter (Basisprozedur), 2059 bis 2352 Aufwandspunkte
- 99.B7.5E †↔ Intensivmedizinische Komplexbehandlung im Neugeborenenalter (Basisprozedur), 2353 bis 2646 Aufwandspunkte
- 99.B7.5F †↔ Intensivmedizinische Komplexbehandlung im Neugeborenenalter (Basisprozedur), 2647 bis 2940 Aufwandspunkte
- 99.B7.5G †↔ Intensivmedizinische Komplexbehandlung im Neugeborenenalter (Basisprozedur), 2941 bis 3430 Aufwandspunkte
- 99.B7.5H †↔ Intensivmedizinische Komplexbehandlung im Neugeborenenalter (Basisprozedur), 3431 bis 3920 Aufwandspunkte
- 99.B7.5I †↔ Intensivmedizinische Komplexbehandlung im Neugeborenenalter (Basisprozedur), 3921 bis 4410 Aufwandspunkte
- 99.B7.5J †↔ Intensivmedizinische Komplexbehandlung im Neugeborenenalter (Basisprozedur), 4411 bis 4900 Aufwandspunkte
- 99.B7.5K †↔ Intensivmedizinische Komplexbehandlung im Neugeborenenalter (Basisprozedur), 4901 bis 5880 Aufwandspunkte
- 99.B7.5L †↔ Intensivmedizinische Komplexbehandlung im Neugeborenenalter (Basisprozedur), 5881 bis 6860 Aufwandspunkte
- 99.B7.5M †↔ Intensivmedizinische Komplexbehandlung im Neugeborenenalter (Basisprozedur), 6861 bis 7840 Aufwandspunkte
- 99.B7.5N †↔ Intensivmedizinische Komplexbehandlung im Neugeborenenalter (Basisprozedur), 7841 bis 9800 Aufwandspunkte
- 99.B7.5O †↔ Intensivmedizinische Komplexbehandlung im Neugeborenenalter (Basisprozedur), 9801 bis 11760 Aufwandspunkte
- 99.B7.5P †↔ Intensivmedizinische Komplexbehandlung im Neugeborenenalter (Basisprozedur), 11761 bis 13720 Aufwandspunkte
- 99.B7.5Q †↔ Intensivmedizinische Komplexbehandlung im Neugeborenenalter (Basisprozedur), 13721 bis 16660 Aufwandspunkte
- 99.B7.5R †↔ Intensivmedizinische Komplexbehandlung im Neugeborenenalter (Basisprozedur), 16661 bis 19600 Aufwandspunkte
- 99.B7.5S †↔ Intensivmedizinische Komplexbehandlung im Neugeborenenalter (Basisprozedur), 19601 und mehr Aufwandspunkte

### Prozedur A11-15

- 7A.71.11 ↔ Fusion von Wirbeln mit Stabilisierung der Wirbelsäule, Zugang dorsal und dorsolateral, 1 Segment
- 7A.71.12 ↔ Fusion von Wirbeln mit Stabilisierung der Wirbelsäule, Zugang dorsal und dorsolateral, 2 Segmente
- 7A.71.13 ↔ Fusion von Wirbeln mit Stabilisierung der Wirbelsäule, Zugang dorsal und dorsolateral, 3 Segmente
- 7A.71.14 ↔ Fusion von Wirbeln mit Stabilisierung der Wirbelsäule, Zugang dorsal und dorsolateral, 4 Segmente
- 7A.71.15 ↔ Fusion von Wirbeln mit Stabilisierung der Wirbelsäule, Zugang dorsal und dorsolateral, 5 Segmente
- 7A.71.16 ↔ Fusion von Wirbeln mit Stabilisierung der Wirbelsäule, Zugang dorsal und dorsolateral, 6 Segmente
- 7A.71.17 ↔ Fusion von Wirbeln mit Stabilisierung der Wirbelsäule, Zugang dorsal und dorsolateral, 7 Segmente
- 7A.71.18 ↔ Fusion von Wirbeln mit Stabilisierung der Wirbelsäule, Zugang dorsal und dorsolateral, 8 Segmente





- 7A.72.26 ↔ Dynamische Stabilisierung der Wirbelsäule, Zugang ventral, 6 Segmente
- 7A.74.13 ↔ Fusion von Wirbeln zur Stellungskorrektur, Zugang dorsal und dorsolateral, 3 Segmente
- 7A.74.14 ↔ Fusion von Wirbeln zur Stellungskorrektur, Zugang dorsal und dorsolateral, 4 Segmente
- 7A.74.15 ↔ Fusion von Wirbeln zur Stellungskorrektur, Zugang dorsal und dorsolateral, 5 Segmente
- 7A.74.16 ↔ Fusion von Wirbeln zur Stellungskorrektur, Zugang dorsal und dorsolateral, 6 Segmente
- 7A.74.23 ↔ Fusion von Wirbeln zur Stellungskorrektur, Zugang ventral, 3 Segmente
- 7A.74.24 ↔ Fusion von Wirbeln zur Stellungskorrektur, Zugang ventral, 4 Segmente
- 7A.74.25 ↔ Fusion von Wirbeln zur Stellungskorrektur, Zugang ventral, 5 Segmente
- 7A.74.26 ↔ Fusion von Wirbeln zur Stellungskorrektur, Zugang ventral, 6 Segmente

### Prozedur A11-17

- 55.69.00 ↔ Sonstige Nierentransplantation, n.n.bez.
- 55.69.10 ↔ Sonstige Nierentransplantation, allogene
- 55.69.20 ↔ Sonstige Nierentransplantation, syngene
- 55.69.30 ↔ Sonstige Nierentransplantation, En-bloc-Transplantat
- 55.69.40 ↔ Sonstige Nierentransplantation, Nieren-Retransplantation während desselben stationären Aufenthaltes
- 55.69.99 ↔ Sonstige Nierentransplantation, sonstige

### Prozedur A11-18

- 35.E2.14 ↔ Valvuloplastik der Mitralklappe, endovaskulärer Zugang, transvenös
- 35.F1.23 ↔ Aortenklappenersatz durch Xenograft (Bioprothese), endovaskulärer Zugang
- 35.F1.24 ↔ Aortenklappenersatz durch Xenograft (Bioprothese), transapikal
- 35.F1.25 ↔ Aortenklappenersatz durch Xenograft (Bioprothese), transapikal, mit Verwendung eines perkutanen apikalen Zugangs- und Verschlusssystems
- 35.F1.26 ↔ Aortenklappenersatz durch Xenograft (Bioprothese), endovaskulärer Zugang, transcavalärer Zugang
- 35.F1.33 ↔ Aortenklappenersatz durch Xenograft, stentless, endovaskulärer Zugang
- 35.F1.34 ↔ Aortenklappenersatz durch Xenograft, stentless, transapikal
- 35.F1.35 ↔ Aortenklappenersatz durch Xenograft, stentless, transapikal, mit Verwendung eines perkutanen apikalen Zugangs- und Verschlusssystems
- 35.F1.43 ↔ Aortenklappenersatz durch selbstexpandierendes Xenograft, nahtfrei, endovaskulärer Zugang
- 35.F1.44 ↔ Aortenklappenersatz durch selbstexpandierendes Xenograft, nahtfrei, transapikal
- 35.F1.45 ↔ Aortenklappenersatz durch selbstexpandierendes Xenograft, nahtfrei, transapikal, mit Verwendung eines perkutanen apikalen Zugangs- und Verschlusssystems
- 35.F2.23 ↔ Mitralklappenersatz durch Xenograft (Bioprothese), endovaskulärer Zugang
- 35.F2.24 ↔ Mitralklappenersatz durch Xenograft (Bioprothese), transapikal
- 35.F2.25 ↔ Mitralklappenersatz durch Xenograft (Bioprothese), transapikal mit Verwendung eines perkutanen apikalen Zugangs- und Verschlusssystems
- 35.F2.26 ↔ Mitralklappenersatz durch Xenograft (Bioprothese) mit transapikaler Verankerung
- 35.F2.33 ↔ Mitralklappenersatz durch Xenograft, stentless, endovaskulärer Zugang
- 35.F2.34 ↔ Mitralklappenersatz durch Xenograft, stentless, transapikal
- 35.F3.23 ↔ Pulmonalklappenersatz durch Xenograft (Bioprothese), endovaskulärer Zugang
- 35.F3.24 ↔ Pulmonalklappenersatz durch Xenograft (Bioprothese), transapikal
- 35.F3.25 ↔ Pulmonalklappenersatz durch Xenograft (Bioprothese), transapikal, mit Verwendung eines perkutanen apikalen Zugangs- und Verschlusssystems
- 35.F3.33 ↔ Pulmonalklappenersatz durch Xenograft, stentless, endovaskulärer Zugang
- 35.F3.34 ↔ Pulmonalklappenersatz durch Xenograft, stentless, transapikal
- 35.F3.35 ↔ Pulmonalklappenersatz durch Xenograft, stentless, transapikal, mit Verwendung eines perkutanen apikalen Zugangs- und Verschlusssystems
- 37.6A.11 ↔ Implantation eines herzkreislaufunterstützenden Systems, mit Pumpe, ohne Gasaustauschfunktion, extrakorporal, linksventrikulär, offen chirurgisch thorakal (Thorakotomie, Minithorakotomie, Sternotomie)
- 37.6A.12 ↔ Implantation eines herzkreislaufunterstützenden Systems, mit Pumpe, ohne Gasaustauschfunktion, extrakorporal, rechtsventrikulär, offen chirurgisch thorakal (Thorakotomie, Minithorakotomie, Sternotomie)
- 37.6A.21 ↔ Implantation eines herzkreislaufunterstützenden Systems, mit Pumpe, ohne Gasaustauschfunktion, extrakorporal, biventrikulär, Hospital Set, offen chirurgisch thorakal (Thorakotomie, Minithorakotomie, Sternotomie)
- 37.6A.35 ↔ Implantation eines herzkreislaufunterstützenden Systems, mit Pumpe, ohne Gasaustauschfunktion, intrakorporal, linksventrikulär, Hospital Set, offen chirurgisch thorakal (Thorakotomie, Minithorakotomie, Sternotomie)
- 37.6A.37 ↔ Implantation eines herzkreislaufunterstützenden Systems, mit Pumpe, ohne Gasaustauschfunktion, intrakorporal, rechtsventrikulär, Hospital Set, offen chirurgisch thorakal (Thorakotomie, Minithorakotomie, Sternotomie)
- 37.6A.3A ↔ Implantation eines herzkreislaufunterstützenden Systems, mit Pumpe, ohne Gasaustauschfunktion, intrakorporal, biventrikulär, Hospital Set, offen chirurgisch thorakal (Thorakotomie, Minithorakotomie, Sternotomie)
- 39.73.46 ↔ Endovaskuläre Implantation in die Aorta thoracoabdominalis von Stent-Grafts [Stent-Prothesen], mit Versorgung eines Gefäßabganges in Parallelgraft-Technik
- 39.73.47 ↔ Endovaskuläre Implantation in die Aorta thoracoabdominalis von Stent-Grafts [Stent-Prothesen], mit Versorgung von 2 und mehr Gefäßabgängen in Parallelgraft-Technik
- 92.20 ↔ Infusion von flüssigem Radioisotop
- 92.21.00 ↔ Oberflächenstrahlentherapie, n.n.bez.

|            |   |            |   |
|------------|---|------------|---|
| 92.21.01 ↔ | Oberflächenstrahlentherapie, bis zu 2 Bestrahlungsfelder  | 92.25.11 ↔ | Teleradiotherapie mit Elektronen, Linearbeschleuniger, mit bildgestützter Einstellung   |
| 92.21.02 ↔ | Oberflächenstrahlentherapie, mehr als 2 Bestrahlungsfelder  | 92.25.12 ↔ | Teleradiotherapie mit Elektronen, Linearbeschleuniger, mit bildgestützter Einstellung, bis zu 2 Bestrahlungsfelder  |
| 92.22.00 ↔ | Orthovoltstrahlentherapie, n.n.bez.   | 92.25.13 ↔ | Teleradiotherapie mit Elektronen, Linearbeschleuniger, mit bildgestützter Einstellung, mehr als 2 Bestrahlungsfelder  |
| 92.22.01 ↔ | Orthovoltstrahlentherapie, bis zu 2 Bestrahlungsfelder  | 92.25.14 ↔ | Teleradiotherapie mit Elektronen, Linearbeschleuniger, mit bildgestützter Einstellung, 3D-geplante Bestrahlung  |
| 92.22.02 ↔ | Orthovoltstrahlentherapie, mehr als 2 Bestrahlungsfelder  | 92.25.15 ↔ | Teleradiotherapie mit Elektronen, Linearbeschleuniger, mit bildgestützter Einstellung, intensitätsmodulierte Radiotherapie                                    |
| 92.22.11 ↔ | Intraoperative Röntgenstrahlentherapie, bis 300 kV  | 92.25.21 ↔ | Teleradiotherapie mit Elektronen, Linearbeschleuniger, ohne bildgestützte Einstellung, bis zu 2 Bestrahlungsfelder  |
| 92.22.12 ↔ | Intraoperative Röntgenstrahlentherapie, 300 kV - < 1 MV   | 92.25.22 ↔ | Teleradiotherapie mit Elektronen, Linearbeschleuniger, ohne bildgestützte Einstellung, mehr als 2 Bestrahlungsfelder  |
| 92.22.19 ↔ | Intraoperative Röntgenstrahlentherapie, sonstige  | 92.25.23 ↔ | Teleradiotherapie mit Elektronen, Linearbeschleuniger, ohne bildgestützte Einstellung, 3D-geplante Bestrahlung  |
| 92.23.00 ↔ | Hochvoltstrahlentherapie, n.n.bez.  | 92.25.24 ↔ | Teleradiotherapie mit Elektronen, Linearbeschleuniger, ohne bildgestützte Einstellung, intensitätsmodulierte Radiotherapie                                    |
| 92.23.01 ↔ | Telekobaltgerät bis zu 2 Bestrahlungsfelder   | 92.26.00 ↔ | Teleradiotherapie mit anderen Partikelstrahlen, n.n.bez.  |
| 92.23.02 ↔ | Telekobaltgerät 3 bis 4 Bestrahlungsfelder  | 92.26.99 ↔ | Teleradiotherapie mit anderen Partikelstrahlen, sonstige  |
| 92.23.03 ↔ | Telekobaltgerät mehr als 4 Bestrahlungsfelder oder 3D-geplante Bestrahlung  | 92.27.00 ↔ | Implantation oder Einsetzen radioaktiver Elemente (Brachytherapie mit umschlossenen Radionukliden), Körperoberfläche, sonstiger oder n.n.bez. Applikationsort |
| 92.23.08 ↔ | Hochvoltstrahlentherapie, andere Isotope  | 92.27.10 ↔ | Implantation oder Einsetzen radioaktiver Elemente (Brachytherapie mit umschlossenen Radionukliden), weibliche Geschlechtsorgane, n.n.bez.                     |
| 92.23.09 ↔ | Telekobaltgerät, sonstige   | 92.27.11 ↔ | Implantation oder Einsetzen radioaktiver Elemente (Brachytherapie mit umschlossenen Radionukliden), intrauterin   |
| 92.24.00 ↔ | Teleradiotherapie mit Photonen, Linearbeschleuniger, n.n.bez.   | 92.27.12 ↔ | Implantation oder Einsetzen radioaktiver Elemente (Brachytherapie mit umschlossenen Radionukliden), intravaginal  |
| 92.24.01 ↔ | Teleradiotherapie mit Photonen, Linearbeschleuniger, Grossfeldbestrahlung   | 92.27.13 ↔ | Implantation oder Einsetzen radioaktiver Elemente (Brachytherapie mit umschlossenen Radionukliden), intrauterin und intravaginal kombiniert                   |
| 92.24.02 ↔ | Teleradiotherapie mit Photonen, Linearbeschleuniger, Halbkörperbestrahlung  | 92.27.21 ↔ | Implantation oder Einsetzen radioaktiver Elemente (Brachytherapie mit umschlossenen Radionukliden), Körperoberfläche  |
| 92.24.03 ↔ | Teleradiotherapie mit Photonen, Linearbeschleuniger, Ganzkörperbestrahlung  | 92.27.22 ↔ | Implantation oder Einsetzen radioaktiver Elemente (Brachytherapie mit umschlossenen Radionukliden), intrakavitär  |
| 92.24.04 ↔ | Teleradiotherapie mit Photonen, Linearbeschleuniger, Intraoperative Strahlentherapie  | 92.27.23 ↔ | Implantation oder Einsetzen radioaktiver Elemente (Brachytherapie mit umschlossenen Radionukliden), intraluminal  |
| 92.24.09 ↔ | Teleradiotherapie mit Photonen, Linearbeschleuniger, sonstige   | 92.27.30 ↔ | Implantation oder Einsetzen radioaktiver Elemente (Brachytherapie mit umschlossenen Radionukliden), Gefäss n.n.bez.   |
| 92.24.11 ↔ | Teleradiotherapie mit Photonen, Linearbeschleuniger, mit bildgestützter Einstellung [IGRT], bis zu 2 Bestrahlungsfelder         | 92.27.31 ↔ | Implantation oder Einsetzen radioaktiver Elemente (Brachytherapie mit umschlossenen Radionukliden), Koronargefäss   |
| 92.24.12 ↔ | Teleradiotherapie mit Photonen, Linearbeschleuniger, mit bildgestützter Einstellung [IGRT], mehr als 2 Bestrahlungsfelder       | 92.27.39 ↔ | Implantation oder Einsetzen radioaktiver Elemente (Brachytherapie mit umschlossenen Radionukliden), sonstiges Gefäss  |
| 92.24.13 ↔ | Teleradiotherapie mit Photonen, Linearbeschleuniger, mit bildgestützter Einstellung [IGRT], 3D-geplante Bestrahlung             | 92.27.40 ↔ | Implantation oder Einsetzen radioaktiver Elemente (Brachytherapie mit umschlossenen Radionukliden), intraoperativ   |
| 92.24.14 ↔ | Teleradiotherapie mit Photonen, Linearbeschleuniger, mit bildgestützter Einstellung [IGRT], intensitätsmodulierte Radiotherapie | 92.27.70 ↔ | Radioaktive Moulagen, n.n.bez.  |
| 92.24.21 ↔ | Teleradiotherapie mit Photonen, Linearbeschleuniger, ohne bildgestützte Einstellung, bis zu 2 Bestrahlungsfelder:               | 92.27.71 ↔ | Radioaktive Moulagen, Konstruktion und Applikation von oberflächlichen radioaktiven Moulagen  |
| 92.24.22 ↔ | Teleradiotherapie mit Photonen, Linearbeschleuniger, ohne bildgestützte Einstellung, mehr als 2 Bestrahlungsfelder              |            |   |
| 92.24.23 ↔ | Teleradiotherapie mit Photonen, Linearbeschleuniger, ohne bildgestützte Einstellung, 3D-geplante Bestrahlung                    |            |   |
| 92.24.24 ↔ | Teleradiotherapie mit Photonen, Linearbeschleuniger, ohne bildgestützte Einstellung, intensitätsmodulierte Radiotherapie        |            |   |
| 92.24.30 ↔ | Teleradiotherapie mit Photonen, hochkomplexe Radiotherapie mit spezialisierter Ausstattung                                      |            |   |
| 92.25.00 ↔ | Teleradiotherapie mit Elektronen, Linearbeschleuniger, n.n.bez.   |            |   |
| 92.25.01 ↔ | Teleradiotherapie mit Elektronen, Linearbeschleuniger, Grossfeldbestrahlung   |            |   |
| 92.25.02 ↔ | Teleradiotherapie mit Elektronen, Linearbeschleuniger, Halbkörperbestrahlung  |            |   |
| 92.25.03 ↔ | Teleradiotherapie mit Elektronen, Linearbeschleuniger, Ganzkörperbestrahlung  |            |   |
| 92.25.04 ↔ | Teleradiotherapie mit Elektronen, Linearbeschleuniger, Intraoperative Strahlentherapie  |            |   |
| 92.25.09 ↔ | Teleradiotherapie mit Elektronen, Linearbeschleuniger, sonstige   |            |   |



- 92.27.72 ↔ Radioaktive Moulagen, Konstruktion und Applikation von nicht auf der Körperoberfläche verwendeten Applikatoren
- 92.27.73 ↔ Radioaktive Moulagen, Konstruktion und Applikation von Augenapplikatoren
- 92.27.79 ↔ Radioaktive Moulagen, sonstige
- 92.28.00 ↔ Injektion, Instillation oder orale Gabe von Radioisotopen, n.n.bez.
- 92.28.09 ↔ Injektion, Instillation oder orale Gabe von Radioisotopen, sonstige
- 92.28.11 ↔ Therapie mit offenen Radionukliden bei Knochenmetastasen
- 92.28.14 ↔ Instillation von offenen Radionukliden in Gelenke
- 92.28.24 ↔ Selektive intravasculäre Radiochemoembolisation mit I-131-Lipiodol
- 92.28.25 ↔ Selektive intravasculäre Radionuklidtherapie [SIRT] durch Embolisation von Yttrium-90-markierten Mikrosphären
- 92.28.26 ↔ Selektive intravasculäre Radionuklidtherapie [SIRT] durch Embolisation von Holmium-166 markierten Mikrosphären
- 92.28.33 ↔ Endovaskuläre Brachytherapie mit Rhenium-188
- 92.28.41 ↔ Radiojodtherapie bis 1,2 GBq I-131, ohne Gabe von rekombinantem Thyreotropin [rh-TSH]
- 92.28.42 ↔ Radiojodtherapie bis 1,2 GBq I-131, mit Gabe von rekombinantem Thyreotropin [rh-TSH]
- 92.28.43 ↔ Radiojodtherapie über 1,2 bis unter 5 GBq I-131, ohne Gabe von rekombinantem Thyreotropin [rh-TSH]
- 92.28.44 ↔ Radiojodtherapie über 1,2 bis unter 5 GBq I-131, mit Gabe von rekombinantem Thyreotropin [rh-TSH]
- 92.28.45 ↔ Radiojodtherapie mit 5 und mehr GBq I-131, ohne Gabe von rekombinantem Thyreotropin [rh-TSH]
- 92.28.46 ↔ Radiojodtherapie mit 5 und mehr GBq I-131, mit Gabe von rekombinantem Thyreotropin [rh-TSH]
- 92.28.51 ↔ Radioimmuntherapie mit 90Y-Ibritumomab-Tiuxetan, parenteral
- 92.28.52 ↔ Radioimmuntherapie mit Jod 131 [I-131] Tositumomab, parenteral
- 92.28.53 ↔ Radioimmuntherapie mit sonstigen Antikörpern, parenteral
- 92.28.64 ↔ Radiorezeptortherapie mit dem DOTA-konjugierten Somatostatin-Analogon TOC [Octreotide]
- 92.28.65 ↔ Radiorezeptortherapie mit dem DOTA-konjugierten Somatostatin-Analogon TATE [Octreotate]
- 92.28.66 ↔ Radiorezeptortherapie mit Somatostatin-Antagonisten
- 92.28.69 ↔ Radiotherapie mit kleinen Molekülen, sonstige
- 92.28.6B ↔ Radiorezeptortherapie mit <sup>177</sup>Lu-PSMA I&T [<sup>177</sup>Lu-ITG-PSMA-1]
- 92.28.6C ↔ Radiorezeptortherapie mit sonstigen PSMA-Liganden
- 92.28.71 ↔ Gabe von Jod-131-MIBG [Metajodbenzylguanidin] parenteral
- 92.29.00 ↔ Brachytherapie mit umschlossenen Radionukliden, n.n.bez.
- 92.29.09 ↔ Brachytherapie mit umschlossenen Radionukliden, sonstige
- 92.29.11 ↔ Interstitielle Brachytherapie mit Implantation von entfernbaren Strahlern in einer Ebene, niedrige Dosisleistung
- 92.29.12 ↔ Interstitielle Brachytherapie mit Implantation von entfernbaren Strahlern in einer Ebene, gepulste Dosisleistung [Pulsed dose rate]
- 92.29.13 ↔ Interstitielle Brachytherapie mit Implantation von entfernbaren Strahlern in einer Ebene, hohe Dosisleistung
- 92.29.19 ↔ Interstitielle Brachytherapie mit Implantation von entfernbaren Strahlern in einer Ebene, sonstige
- 92.29.21 ↔ Interstitielle Brachytherapie mit Volumenimplantation von entfernbaren Strahlern in mehreren Ebenen, niedrige Dosisleistung
- 92.29.22 ↔ Interstitielle Brachytherapie mit Volumenimplantation von entfernbaren Strahlern in mehreren Ebenen, gepulste Dosisleistung [Pulsed dose rate]
- 92.29.23 ↔ Interstitielle Brachytherapie mit Volumenimplantation von entfernbaren Strahlern in mehreren Ebenen, hohe Dosisleistung
- 92.29.24 ↔ Brachytherapie mit Implantation von entfernbaren Strahlern in mehreren Ebenen, hohe Dosisleistung, intraoperativ
- 92.29.29 ↔ Interstitielle Brachytherapie mit Volumenimplantation von entfernbaren Strahlern in mehreren Ebenen, sonstige
- 92.29.31 ↔ Interstitielle Brachytherapie mit Implantation von permanenten Strahlern, bis 10 Quellen
- 92.29.32 ↔ Interstitielle Brachytherapie mit Implantation von permanenten Strahlern, von 11 bis 15 Quellen
- 92.29.33 ↔ Interstitielle Brachytherapie mit Implantation von permanenten Strahlern, von 16 bis 20 Quellen
- 92.29.34 ↔ Interstitielle Brachytherapie mit Implantation von permanenten Strahlern, von 21 bis 25 Quellen
- 92.29.35 ↔ Interstitielle Brachytherapie mit Implantation von permanenten Strahlern, von 26 bis 30 Quellen
- 92.29.36 ↔ Interstitielle Brachytherapie mit Implantation von permanenten Strahlern, von 31 bis 35 Quellen
- 92.29.37 ↔ Interstitielle Brachytherapie mit Implantation von permanenten Strahlern, von 36 bis 40 Quellen
- 92.29.38 ↔ Interstitielle Brachytherapie mit Implantation von permanenten Strahlern, von 41 bis 45 Quellen
- 92.29.39 ↔ Interstitielle Brachytherapie mit Implantation von permanenten Strahlern, von 46 bis 50 Quellen
- 92.29.3A ↔ Interstitielle Brachytherapie mit Implantation von permanenten Strahlern, von 51 bis 55 Quellen
- 92.29.3B ↔ Interstitielle Brachytherapie mit Implantation von permanenten Strahlern, von 56 bis 60 Quellen
- 92.29.3C ↔ Interstitielle Brachytherapie mit Implantation von permanenten Strahlern, von 61 bis 65 Quellen
- 92.29.3D ↔ Interstitielle Brachytherapie mit Implantation von permanenten Strahlern, von 66 bis 70 Quellen
- 92.29.3E ↔ Interstitielle Brachytherapie mit Implantation von permanenten Strahlern, von 71 und mehr Quellen
- 92.29.40 ↔ Brachytherapie mit Oberflächenapplikatoren, n.n.bez.
- 92.29.49 ↔ Brachytherapie mit Oberflächenapplikatoren, sonstige
- 92.29.51 ↔ Entfernung von umschlossenen Radionukliden oder inaktiven Applikatoren unter Anästhesie
- 92.30.00 ↔ Stereotaktische Bestrahlung, einzeitig, n.n.bez.
- 92.30.01 ↔ Stereotaktische Bestrahlung, einzeitig, zerebral, n.n.bez.
- 92.30.02 ↔ Stereotaktische Bestrahlung, einzeitig, extrazerebral, n.n.bez.
- 92.30.20 ↔ Stereotaktische Bestrahlung, einzeitig, zerebral, intensitätsmodulierte Radiotherapie
- 92.30.21 ↔ Stereotaktische Bestrahlung, einzeitig, zerebral, intensitätsmodulierte Bogenbestrahlung [IMAT]
- 92.30.22 ↔ Stereotaktische Bestrahlung, einzeitig, zerebral, bildgestützte Einstellung
- 92.30.30 ↔ Stereotaktische Bestrahlung, einzeitig, extrazerebral, intensitätsmodulierte Radiotherapie
- 92.30.31 ↔ Stereotaktische Bestrahlung, einzeitig, extrazerebral, intensitätsmodulierte Bogenbestrahlung [IMAT]
- 92.30.32 ↔ Stereotaktische Bestrahlung, einzeitig, extrazerebral, bildgestützte Einstellung
- 92.30.99 ↔ Stereotaktische Bestrahlung, einzeitig, sonstige
- 92.31.00 ↔ Radiochirurgie mit Photonen n.n.bez., zerebral
- 92.31.10 ↔ Radiochirurgie mit Photonen n.n.bez., extrazerebral
- 92.32.00 ↔ Mehrquellige Photon-Radiochirurgie, n.n.bez.

|            |  |             |  |
|------------|--|-------------|--|
| 92.32.01 ↔ | Mehrquellige Photon-Radiochirurgie, Gamma-knife  | 92.41 ↔     | Intraoperative Strahlentherapie mit Elektronen                         |
| 92.33.00 ↔ | Teilchen-Radiochirurgie, n.n.bez.  | 99.B7.1A ‡↔ | Intensivmedizinische Komplexbehandlung, 1657 bis 1932 Aufwandspunkte   |
| 92.33.01 ↔ | Andere Hochvoltstrahlentherapie, stereotaktische Bestrahlung, einzeitig, zerebral  | 99.B7.1B ‡↔ | Intensivmedizinische Komplexbehandlung, 1933 bis 2208 Aufwandspunkte   |
| 92.33.11 ↔ | Andere Hochvoltstrahlentherapie, stereotaktische Bestrahlung, einzeitig, extrazerebral   | 99.B7.1C ‡↔ | Intensivmedizinische Komplexbehandlung, 2209 bis 2484 Aufwandspunkte   |
| 92.39.00 ↔ | Sonstige stereotaktische Radiochirurgie, n.n.bez.  | 99.B7.1D ‡↔ | Intensivmedizinische Komplexbehandlung, 2485 bis 2760 Aufwandspunkte   |
| 92.39.01 ↔ | Andere Hochvoltstrahlentherapie, stereotaktische Bestrahlung, fraktioniert, zerebral, n.n.bez.   | 99.B7.1E ‡↔ | Intensivmedizinische Komplexbehandlung, 2761 bis 3220 Aufwandspunkte   |
| 92.39.11 ↔ | Andere Hochvoltstrahlentherapie, stereotaktische Bestrahlung, fraktioniert, extrazerebral, n.n.bez.                                      | 99.B7.1F ‡↔ | Intensivmedizinische Komplexbehandlung, 3221 bis 3680 Aufwandspunkte   |
| 92.39.20 ↔ | Andere Hochvoltstrahlentherapie, stereotaktische Bestrahlung, fraktioniert, zerebral, intensitätsmodulierte Radiotherapie                | 99.B7.1G ‡↔ | Intensivmedizinische Komplexbehandlung, 3681 bis 4600 Aufwandspunkte   |
| 92.39.21 ↔ | Andere Hochvoltstrahlentherapie, stereotaktische Bestrahlung, fraktioniert, zerebral, intensitätsmodulierte Bogenbestrahlung [IMAT]      | 99.B7.1H ‡↔ | Intensivmedizinische Komplexbehandlung, 4601 bis 5520 Aufwandspunkte   |
| 92.39.22 ↔ | Andere Hochvoltstrahlentherapie, stereotaktische Bestrahlung, fraktioniert, zerebral, bildgestützte Einstellung                          | 99.B7.1I ‡↔ | Intensivmedizinische Komplexbehandlung, 5521 bis 7360 Aufwandspunkte   |
| 92.39.29 ↔ | Andere Hochvoltstrahlentherapie, stereotaktische Bestrahlung, fraktioniert, zerebral, sonstige   | 99.B7.1J ‡↔ | Intensivmedizinische Komplexbehandlung, 7361 bis 9200 Aufwandspunkte   |
| 92.39.30 ↔ | Andere Hochvoltstrahlentherapie, stereotaktische Bestrahlung, fraktioniert, extrazerebral, intensitätsmodulierte Radiotherapie           | 99.B7.1K ‡↔ | Intensivmedizinische Komplexbehandlung, 9201 bis 11040 Aufwandspunkte  |
| 92.39.31 ↔ | Andere Hochvoltstrahlentherapie, stereotaktische Bestrahlung, fraktioniert, extrazerebral, intensitätsmodulierte Bogenbestrahlung [IMAT] | 99.B7.1L ‡↔ | Intensivmedizinische Komplexbehandlung, 11041 bis 13800 Aufwandspunkte |
| 92.39.32 ↔ | Andere Hochvoltstrahlentherapie, stereotaktische Bestrahlung, fraktioniert, extrazerebral, bildgestützte Einstellung                     | 99.B7.1M ‡↔ | Intensivmedizinische Komplexbehandlung, 13801 bis 16560 Aufwandspunkte |
| 92.39.39 ↔ | Andere Hochvoltstrahlentherapie, stereotaktische Bestrahlung, fraktioniert, extrazerebral, sonstige                                      | 99.B7.1N ‡↔ | Intensivmedizinische Komplexbehandlung, 16561 bis 19320 Aufwandspunkte |
|            |  | 99.B7.1O ‡↔ | Intensivmedizinische Komplexbehandlung, 19321 und mehr Aufwandspunkte  |

## Prozedur A11-19

|             |  |             |  |
|-------------|--|-------------|--|
| 99.B7.1A ‡↔ | Intensivmedizinische Komplexbehandlung, 1657 bis 1932 Aufwandspunkte | 99.B7.1I ‡↔ | Intensivmedizinische Komplexbehandlung, 5521 bis 7360 Aufwandspunkte   |
| 99.B7.1B ‡↔ | Intensivmedizinische Komplexbehandlung, 1933 bis 2208 Aufwandspunkte | 99.B7.1J ‡↔ | Intensivmedizinische Komplexbehandlung, 7361 bis 9200 Aufwandspunkte   |
| 99.B7.1C ‡↔ | Intensivmedizinische Komplexbehandlung, 2209 bis 2484 Aufwandspunkte | 99.B7.1K ‡↔ | Intensivmedizinische Komplexbehandlung, 9201 bis 11040 Aufwandspunkte  |
| 99.B7.1D ‡↔ | Intensivmedizinische Komplexbehandlung, 2485 bis 2760 Aufwandspunkte | 99.B7.1L ‡↔ | Intensivmedizinische Komplexbehandlung, 11041 bis 13800 Aufwandspunkte |
| 99.B7.1E ‡↔ | Intensivmedizinische Komplexbehandlung, 2761 bis 3220 Aufwandspunkte | 99.B7.1M ‡↔ | Intensivmedizinische Komplexbehandlung, 13801 bis 16560 Aufwandspunkte |
| 99.B7.1F ‡↔ | Intensivmedizinische Komplexbehandlung, 3221 bis 3680 Aufwandspunkte | 99.B7.1N ‡↔ | Intensivmedizinische Komplexbehandlung, 16561 bis 19320 Aufwandspunkte |
| 99.B7.1G ‡↔ | Intensivmedizinische Komplexbehandlung, 3681 bis 4600 Aufwandspunkte | 99.B7.1O ‡↔ | Intensivmedizinische Komplexbehandlung, 19321 und mehr Aufwandspunkte  |
| 99.B7.1H ‡↔ | Intensivmedizinische Komplexbehandlung, 4601 bis 5520 Aufwandspunkte |             |  |

## Diagnose A11-2

|       |   |       |   |
|-------|---|-------|---|
| C81.0 | Noduläres lymphozytenprädominantes Hodgkin-Lymphom    | C82.2 | Follikuläres Lymphom Grad III, nicht näher bezeichnet |
| C81.1 | Nodulär-sklerosierendes (klassisches) Hodgkin-Lymphom | C82.3 | Follikuläres Lymphom Grad IIIa                        |
| C81.2 | Gemischtzelliges (klassisches) Hodgkin-Lymphom        | C82.4 | Follikuläres Lymphom Grad IIIb                        |
| C81.3 | Lymphozytenarmes (klassisches) Hodgkin-Lymphom        | C82.5 | Diffuses Follikelzentrumslymphom                      |
| C81.4 | Lymphozytenreiches (klassisches) Hodgkin-Lymphom      | C82.6 | Kutanes Follikelzentrumslymphom                       |
| C81.7 | Sonstige Typen des (klassischen) Hodgkin-Lymphoms     | C82.7 | Sonstige Typen des follikulären Lymphoms              |
| C81.9 | Hodgkin-Lymphom, nicht näher bezeichnet               | C82.9 | Follikuläres Lymphom, nicht näher bezeichnet          |
| C82.0 | Follikuläres Lymphom Grad I                           | C83.0 | Kleinzelliges B-Zell-Lymphom                          |
| C82.1 | Follikuläres Lymphom Grad II                          | C83.1 | Mantelzell-Lymphom                                    |
|       |   | C83.3 | Diffuses großzelliges B-Zell-Lymphom                  |
|       |   | C83.5 | Lymphoblastisches Lymphom                             |
|       |   | C83.7 | Burkitt-Lymphom                                       |
|       |   | C83.8 | Sonstige nicht follikuläre Lymphome                   |

|        |  |        |   |
|--------|--|--------|---|
| C83.9  | Nicht follikuläres Lymphom, nicht näher bezeichnet   | C91.11 | Chronische lymphatische Leukämie vom B-Zell-Typ [CLL]: In kompletter Remission                    |
| C84.0  | Mycosis fungoides  | C91.30 | Prolymphozytäre Leukämie vom B-Zell-Typ: Ohne Angabe einer kompletten Remission                   |
| C84.1  | Sézary-Syndrom   | C91.31 | Prolymphozytäre Leukämie vom B-Zell-Typ: In kompletter Remission                                  |
| C84.4  | Peripheres T-Zell-Lymphom, nicht spezifiziert  | C91.40 | Haarzellenleukämie: Ohne Angabe einer kompletten Remission  |
| C84.5  | Sonstige reifzellige T/NK-Zell-Lymphome  | C91.41 | Haarzellenleukämie: In kompletter Remission   |
| C84.6  | Anaplastisches großzelliges Lymphom, ALK-positiv   | C91.50 | Adulte(s) T-Zell-Lymphom/Leukämie (HTLV-1-assoziert): Ohne Angabe einer kompletten Remission      |
| C84.7  | Anaplastisches großzelliges Lymphom, ALK-negativ   | C91.51 | Adulte(s) T-Zell-Lymphom/Leukämie (HTLV-1-assoziert): In kompletter Remission                     |
| C84.8  | Kutanen T-Zell-Lymphom, nicht näher bezeichnet   | C91.60 | Prolymphozyten-Leukämie vom T-Zell-Typ: Ohne Angabe einer kompletten Remission                    |
| C84.9  | Reifzelliges T/NK-Zell-Lymphom, nicht näher bezeichnet   | C91.61 | Prolymphozyten-Leukämie vom T-Zell-Typ: In kompletter Remission                                   |
| C85.1  | B-Zell-Lymphom, nicht näher bezeichnet   | C91.70 | Sonstige lymphatische Leukämie: Ohne Angabe einer kompletten Remission                            |
| C85.2  | Mediastinales (thymisches) großzelliges B-Zell-Lymphom   | C91.71 | Sonstige lymphatische Leukämie: In kompletter Remission   |
| C85.7  | Sonstige näher bezeichnete Typen des Non-Hodgkin-Lymphoms  | C91.80 | Reifzellige B-ALL vom Burkitt-Typ: Ohne Angabe einer kompletten Remission                         |
| C85.9  | Non-Hodgkin-Lymphom, nicht näher bezeichnet  | C91.81 | Reifzellige B-ALL vom Burkitt-Typ: In kompletter Remission  |
| C86.0  | Extranodales NK/T-Zell-Lymphom, nasaler Typ  | C91.90 | Lymphatische Leukämie, nicht näher bezeichnet: Ohne Angabe einer kompletten Remission             |
| C86.1  | Hepatosplenisches T-Zell-Lymphom   | C91.91 | Lymphatische Leukämie, nicht näher bezeichnet: In kompletter Remission                            |
| C86.2  | T-Zell-Lymphom vom Enteropathie-Typ  | C92.00 | Akute myeloblastische Leukämie [AML]: Ohne Angabe einer kompletten Remission                      |
| C86.3  | Subkutanes pannikulitisches T-Zell-Lymphom   | C92.01 | Akute myeloblastische Leukämie [AML]: In kompletter Remission                                     |
| C86.4  | Blastisches NK-Zell-Lymphom  | C92.10 | Chronische myeloische Leukämie [CML], BCR/ABL-positiv: Ohne Angabe einer kompletten Remission     |
| C86.5  | Angioimmunoblastisches T-Zell-Lymphom  | C92.11 | Chronische myeloische Leukämie [CML], BCR/ABL-positiv: In kompletter Remission                    |
| C86.6  | Primäre kutane CD30-positive T-Zell-Proliferationen  | C92.20 | Atypische chronische myeloische Leukämie, BCR/ABL-negativ: Ohne Angabe einer kompletten Remission |
| C88.00 | Makroglobulinämie Waldenström: Ohne Angabe einer kompletten Remission  | C92.21 | Atypische chronische myeloische Leukämie, BCR/ABL-negativ: In kompletter Remission                |
| C88.01 | Makroglobulinämie Waldenström: In kompletter Remission   | C92.30 | Myelosarkom: Ohne Angabe einer kompletten Remission   |
| C88.20 | Sonstige Schwerkettenkrankheit: Ohne Angabe einer kompletten Remission   | C92.31 | Myelosarkom: In kompletter Remission  |
| C88.21 | Sonstige Schwerkettenkrankheit: In kompletter Remission  | C92.40 | Akute Promyelozyten-Leukämie [PCL]: Ohne Angabe einer kompletten Remission                        |
| C88.30 | Immunproliferative Dünndarmkrankheit: Ohne Angabe einer kompletten Remission   | C92.41 | Akute Promyelozyten-Leukämie [PCL]: In kompletter Remission                                       |
| C88.31 | Immunproliferative Dünndarmkrankheit: In kompletter Remission  | C92.50 | Akute myelomonozytäre Leukämie: Ohne Angabe einer kompletten Remission                            |
| C88.40 | Extranodales Marginalzonen-B-Zell-Lymphom des Mukosa-assoziierten lymphatischen Gewebes [MALT-Lymphom]: Ohne Angabe einer kompletten Remission | C92.51 | Akute myelomonozytäre Leukämie: In kompletter Remission   |
| C88.41 | Extranodales Marginalzonen-B-Zell-Lymphom des Mukosa-assoziierten lymphatischen Gewebes [MALT-Lymphom]: In kompletter Remission                | C92.60 | Akute myeloische Leukämie mit 11q23-Abnormität: Ohne Angabe einer kompletten Remission            |
| C88.70 | Sonstige bösartige immunproliferative Krankheiten: Ohne Angabe einer kompletten Remission  | C92.61 | Akute myeloische Leukämie mit 11q23-Abnormität: In kompletter Remission                           |
| C88.71 | Sonstige bösartige immunproliferative Krankheiten: In kompletter Remission   | C92.70 | Sonstige myeloische Leukämie: Ohne Angabe einer kompletten Remission                              |
| C88.90 | Bösartige immunproliferative Krankheit, nicht näher bezeichnet: Ohne Angabe einer kompletten Remission   | C92.71 | Sonstige myeloische Leukämie: In kompletter Remission   |
| C88.91 | Bösartige immunproliferative Krankheit, nicht näher bezeichnet: In kompletter Remission  | C92.80 | Akute myeloische Leukämie mit multilineärer Dysplasie: Ohne Angabe einer kompletten Remission     |
| C90.00 | Multiples Myelom: Ohne Angabe einer kompletten Remission   | C92.81 | Akute myeloische Leukämie mit multilineärer Dysplasie: In kompletter Remission                    |
| C90.01 | Multiples Myelom: In kompletter Remission  | C92.90 | Myeloische Leukämie, nicht näher bezeichnet: Ohne Angabe einer kompletten Remission               |
| C90.10 | Plasmazellenleukämie: Ohne Angabe einer kompletten Remission   | C92.91 | Myeloische Leukämie, nicht näher bezeichnet: In kompletter Remission                              |
| C90.11 | Plasmazellenleukämie: In kompletter Remission  |        |   |
| C90.20 | Extramedulläres Plasmozytom: Ohne Angabe einer kompletten Remission  |        |   |
| C90.21 | Extramedulläres Plasmozytom: In kompletter Remission   |        |   |
| C90.30 | Solitäres Plasmozytom: Ohne Angabe einer kompletten Remission  |        |   |
| C90.31 | Solitäres Plasmozytom: In kompletter Remission   |        |   |
| C91.00 | Akute lymphatische Leukämie [ALL]: Ohne Angabe einer kompletten Remission  |        |   |
| C91.01 | Akute lymphatische Leukämie [ALL]: In kompletter Remission   |        |   |
| C91.10 | Chronische lymphatische Leukämie vom B-Zell-Typ [CLL]: Ohne Angabe einer kompletten Remission  |        |   |

|        |   |        |   |
|--------|---|--------|---|
| C93.00 | Akute Monoblasten-/Monozytenleukämie: Ohne Angabe einer kompletten Remission      | C95.00 | Akute Leukämie nicht näher bezeichneten Zelltyps: Ohne Angabe einer kompletten Remission                    |
| C93.01 | Akute Monoblasten-/Monozytenleukämie: In kompletter Remission                     | C95.01 | Akute Leukämie nicht näher bezeichneten Zelltyps: In kompletter Remission                                   |
| C93.10 | Chronische myelomonozytäre Leukämie: Ohne Angabe einer kompletten Remission       | C95.10 | Chronische Leukämie nicht näher bezeichneten Zelltyps: Ohne Angabe einer kompletten Remission               |
| C93.11 | Chronische myelomonozytäre Leukämie: In kompletter Remission                      | C95.11 | Chronische Leukämie nicht näher bezeichneten Zelltyps: In kompletter Remission                              |
| C93.30 | Juvenile myelomonozytäre Leukämie: Ohne Angabe einer kompletten Remission         | C95.70 | Sonstige Leukämie nicht näher bezeichneten Zelltyps: Ohne Angabe einer kompletten Remission                 |
| C93.31 | Juvenile myelomonozytäre Leukämie: In kompletter Remission                        | C95.71 | Sonstige Leukämie nicht näher bezeichneten Zelltyps: In kompletter Remission                                |
| C93.70 | Sonstige Monozytenleukämie: Ohne Angabe einer kompletten Remission                | C95.8  | Leukämie, refraktär auf Standard-Induktionstherapie   |
| C93.71 | Sonstige Monozytenleukämie: In kompletter Remission                               | C95.90 | Leukämie, nicht näher bezeichnet: Ohne Angabe einer kompletten Remission                                    |
| C93.90 | Monozytenleukämie, nicht näher bezeichnet: Ohne Angabe einer kompletten Remission | C95.91 | Leukämie, nicht näher bezeichnet: In kompletter Remission   |
| C93.91 | Monozytenleukämie, nicht näher bezeichnet: In kompletter Remission                | C96.0  | Multifokale und multisystemische (disseminierte) Langerhans-Zell-Histiozytose [Abt-Letterer-Siwe-Krankheit] |
| C94.00 | Akute Erythroleukämie: Ohne Angabe einer kompletten Remission                     | C96.2  | Bösartiger Mastzelltumor  |
| C94.01 | Akute Erythroleukämie: In kompletter Remission                                    | C96.4  | Sarkom der dendritischen Zellen (akzessorische Zellen)  |
| C94.20 | Akute Megakaryoblastenleukämie: Ohne Angabe einer kompletten Remission            | C96.7  | Sonstige näher bezeichnete bösartige Neubildungen des lymphatischen, blutbildenden und verwandten Gewebes   |
| C94.21 | Akute Megakaryoblastenleukämie: In kompletter Remission                           | C96.8  | Histiozytisches Sarkom  |
| C94.30 | Mastzellenleukämie: Ohne Angabe einer kompletten Remission                        | C96.9  | Bösartige Neubildung des lymphatischen, blutbildenden und verwandten Gewebes, nicht näher bezeichnet        |
| C94.31 | Mastzellenleukämie: In kompletter Remission                                       | D47.1  | Chronische myeloproliferative Krankheit   |
| C94.40 | Akute Panmyelose mit Myelofibrose: Ohne Angabe einer kompletten Remission         | D76.1  | Hämophagozytäre Lymphohistiozytose  |
| C94.41 | Akute Panmyelose mit Myelofibrose: In kompletter Remission                        | D76.2  | Hämophagozytäres Syndrom bei Infektionen  |
| C94.70 | Sonstige näher bezeichnete Leukämien: Ohne Angabe einer kompletten Remission      | D76.4  | Zytokinfreisetzungssyndrom [cytokine release syndrome]  |
| C94.71 | Sonstige näher bezeichnete Leukämien: In kompletter Remission                     |        |   |

## Diagnose A11-3

|        |  |       |   |
|--------|--|-------|---|
| A00.0  | Cholera durch <i>Vibrio cholerae</i> O:1, Biovar cholerae  | A06.5 | Lungenabszess durch Amöben  |
| A00.1  | Cholera durch <i>Vibrio cholerae</i> O:1, Biovar eltor   | A06.6 | Hirnabszess durch Amöben {G07}  |
| A00.9  | Cholera, nicht näher bezeichnet  | A06.7 | Amöbiasis der Haut  |
| A01.0  | Typhus abdominalis   | A06.8 | Amöbeninfektion an sonstigen Lokalisationen   |
| A01.1  | Paratyphus A   | A06.9 | Amöbiasis, nicht näher bezeichnet   |
| A01.2  | Paratyphus B   | A07.0 | Balantidiose  |
| A01.3  | Paratyphus C   | A07.1 | Giardiasis [Lambliasis]   |
| A01.4  | Paratyphus, nicht näher bezeichnet   | A07.2 | Kryptosporidiose  |
| A02.1  | Salmonellensepsis  | A07.3 | Isosporose  |
| A04.3  | Darminfektion durch enterohämorrhagische <i>Escherichia coli</i>                                   | A07.8 | Sonstige näher bezeichnete Darmkrankheiten durch Protozoen  |
| A04.5  | Enteritis durch <i>Campylobacter</i>   | A07.9 | Darmkrankheit durch Protozoen, nicht näher bezeichnet   |
| A04.6  | Enteritis durch <i>Yersinia enterocolitica</i>   | A15.0 | Lungentuberkulose, durch mikroskopische Untersuchung des Sputums gesichert, mit oder ohne Nachweis durch Kultur oder molekularbiologische Verfahren |
| A04.70 | Enterokolitis durch <i>Clostridium difficile</i> ohne Megakolon, ohne sonstige Organkomplikationen | A15.1 | Lungentuberkulose, nur durch Kultur gesichert   |
| A04.71 | Enterokolitis durch <i>Clostridium difficile</i> ohne Megakolon, mit sonstigen Organkomplikationen | A15.2 | Lungentuberkulose, histologisch gesichert   |
| A04.72 | Enterokolitis durch <i>Clostridium difficile</i> mit Megakolon, ohne sonstige Organkomplikationen  | A15.3 | Lungentuberkulose, durch sonstige und nicht näher bezeichnete Untersuchungsverfahren gesichert  |
| A04.73 | Enterokolitis durch <i>Clostridium difficile</i> mit Megakolon, mit sonstigen Organkomplikationen  | A15.4 | Tuberkulose der intrathorakalen Lymphknoten, bakteriologisch, molekularbiologisch oder histologisch gesichert                                       |
| A04.79 | Enterokolitis durch <i>Clostridium difficile</i> , nicht näher bezeichnet                          | A15.5 | Tuberkulose des Larynx, der Trachea und der Bronchien, bakteriologisch, molekularbiologisch oder histologisch gesichert                             |
| A05.1  | Botulismus   | A15.6 | Tuberkulöse Pleuritis, bakteriologisch, molekularbiologisch oder histologisch gesichert   |
| A06.0  | Akute Amöbenruhr   |       |   |
| A06.1  | Chronische intestinale Amöbiasis   |       |   |
| A06.2  | Nichtdysenterische Kolitis durch Amöben  |       |   |
| A06.3  | Amöbom des Darms   |       |   |
| A06.4  | Leberabszess durch Amöben {K77.0}  |       |   |

|       |  |        |  |
|-------|--|--------|--|
| A15.7 | Primäre Tuberkulose der Atmungsorgane, bakteriologisch, molekularbiologisch oder histologisch gesichert  | A22.0  | Hautmilzbrand  |
| A15.8 | Sonstige Tuberkulose der Atmungsorgane, bakteriologisch, molekularbiologisch oder histologisch gesichert                                       | A22.1  | Lungenmilzbrand  |
| A15.9 | Nicht näher bezeichnete Tuberkulose der Atmungsorgane, bakteriologisch, molekularbiologisch oder histologisch gesichert                        | A22.2  | Darmmilzbrand  |
| A16.0 | Lungentuberkulose, weder bakteriologisch, molekularbiologisch noch histologisch gesichert  | A22.7  | Milzbrandsepsis  |
| A16.1 | Lungentuberkulose, bakteriologische, molekularbiologische und histologische Untersuchung nicht durchgeführt                                    | A22.8  | Sonstige Formen des Milzbrandes  |
| A16.2 | Lungentuberkulose ohne Angabe einer bakteriologischen, molekularbiologischen oder histologischen Sicherung                                     | A22.9  | Milzbrand, nicht näher bezeichnet  |
| A16.3 | Tuberkulose der intrathorakalen Lymphknoten ohne Angabe einer bakteriologischen, molekularbiologischen oder histologischen Sicherung           | A23.0  | Brucellose durch <i>Brucella melitensis</i>                                      |
| A16.4 | Tuberkulose des Larynx, der Trachea und der Bronchien ohne Angabe einer bakteriologischen, molekularbiologischen oder histologischen Sicherung | A23.1  | Brucellose durch <i>Brucella abortus</i>   |
| A16.5 | Tuberkulöse Pleuritis ohne Angabe einer bakteriologischen, molekularbiologischen oder histologischen Sicherung                                 | A23.2  | Brucellose durch <i>Brucella suis</i>  |
| A16.7 | Primäre Tuberkulose der Atmungsorgane ohne Angabe einer bakteriologischen, molekularbiologischen oder histologischen Sicherung                 | A23.3  | Brucellose durch <i>Brucella canis</i>   |
| A16.8 | Sonstige Tuberkulose der Atmungsorgane ohne Angabe einer bakteriologischen, molekularbiologischen oder histologischen Sicherung                | A23.8  | Sonstige Brucellose  |
| A16.9 | Nicht näher bezeichnete Tuberkulose der Atmungsorgane ohne Angabe einer bakteriologischen, molekularbiologischen oder histologischen Sicherung | A23.9  | Brucellose, nicht näher bezeichnet   |
| A17.0 | Tuberkulöse Meningitis {G01}   | A24.0  | Rotz   |
| A17.1 | Meningeales Tuberkulom {G07}   | A24.1  | Akute oder fulminante Melioidose   |
| A17.8 | Sonstige Tuberkulose des Nervensystems   | A24.2  | Subakute oder chronische Melioidose  |
| A17.9 | Tuberkulose des Nervensystems, nicht näher bezeichnet {G99.8}  | A24.3  | Sonstige Melioidose  |
| A18.0 | Tuberkulose der Knochen und Gelenke  | A24.4  | Melioidose, nicht näher bezeichnet   |
| A18.1 | Tuberkulose des Urogenitalsystems  | A25.0  | Spirillen-Rattenbisskrankheit  |
| A18.2 | Tuberkulose peripherer Lymphknoten   | A25.1  | Streptobazillen-Rattenbisskrankheit  |
| A18.3 | Tuberkulose des Darmes, des Peritoneums und der Mesenteriallymphknoten   | A25.9  | Rattenbisskrankheit, nicht näher bezeichnet                                      |
| A18.4 | Tuberkulose der Haut und des Unterhautgewebes  | A26.0  | Haut-Erysipeloid   |
| A18.5 | Tuberkulose des Auges  | A26.7  | Erysipelothrix-Sepsis  |
| A18.6 | Tuberkulose des Ohres  | A26.8  | Sonstige Formen des Erysipeloids   |
| A18.7 | Tuberkulose der Nebennieren {E35.1}  | A26.9  | Erysipeloid, nicht näher bezeichnet  |
| A18.8 | Tuberkulose sonstiger näher bezeichneter Organe  | A27.0  | Leptospirosis icterohaemorrhagica [Weil-Krankheit]                               |
| A19.0 | Akute Miliartuberkulose einer einzelnen näher bezeichneten Lokalisation  | A27.8  | Sonstige Formen der Leptospirose   |
| A19.1 | Akute Miliartuberkulose mehrerer Lokalisationen  | A27.9  | Leptospirose, nicht näher bezeichnet   |
| A19.2 | Akute Miliartuberkulose, nicht näher bezeichnet  | A28.0  | Pasteurellose  |
| A19.8 | Sonstige Miliartuberkulose   | A28.1  | Katzenkratzkrankheit   |
| A19.9 | Miliartuberkulose, nicht näher bezeichnet  | A28.2  | Extraintestinale Yersiniose  |
| A20.0 | Bubonepest   | A28.8  | Sonstige näher bezeichnete bakterielle Zoonosen, anderenorts nicht klassifiziert |
| A20.1 | Hautpest   | A28.9  | Bakterielle Zoonose, nicht näher bezeichnet                                      |
| A20.2 | Lungenpest   | A30.0  | Indeterminierte Lepra  |
| A20.3 | Pestmeningitis   | A30.1  | Tuberkuloide Lepra   |
| A20.7 | Pestsepsis   | A30.2  | Borderline-tuberkuloide Lepra  |
| A20.8 | Sonstige Formen der Pest   | A30.3  | Borderline-Lepra   |
| A20.9 | Pest, nicht näher bezeichnet   | A30.4  | Borderline-lepromatöse Lepra   |
| A21.0 | Ulzeroglanduläre Tularämie   | A30.5  | Lepromatöse Lepra  |
| A21.1 | Okuloglanduläre Tularämie  | A30.8  | Sonstige Formen der Lepra  |
| A21.2 | Pulmonale Tularämie  | A30.9  | Lepra, nicht näher bezeichnet  |
| A21.3 | Gastrointestinale Tularämie  | A31.0  | Infektion der Lunge durch sonstige Mykobakterien                                 |
| A21.7 | Generalisierte Tularämie   | A31.1  | Infektion der Haut durch sonstige Mykobakterien                                  |
| A21.8 | Sonstige Formen der Tularämie  | A31.80 | Disseminierte atypische Mykobakteriose   |
| A21.9 | Tularämie, nicht näher bezeichnet  | A31.88 | Sonstige Infektionen durch Mykobakterien   |
|       |  | A31.9  | Infektion durch Mykobakterien, nicht näher bezeichnet                            |
|       |  | A32.0  | Kutane Listeriose  |
|       |  | A32.1  | Meningitis und Meningoenzephalitis durch Listerien                               |
|       |  | A32.7  | Listeriensepsis  |
|       |  | A32.8  | Sonstige Formen der Listeriose   |
|       |  | A32.9  | Listeriose, nicht näher bezeichnet   |
|       |  | A33    | Tetanus neonatorum   |
|       |  | A34    | Tetanus während der Schwangerschaft, der Geburt und des Wochenbettes             |
|       |  | A35    | Sonstiger Tetanus  |
|       |  | A36.0  | Rachendiphtherie   |
|       |  | A36.1  | Nasenrachendiphtherie  |
|       |  | A36.2  | Kehlkopfdiphtherie   |
|       |  | A36.3  | Hautdiphtherie   |
|       |  | A36.8  | Sonstige Diphtherie  |
|       |  | A36.9  | Diphtherie, nicht näher bezeichnet   |
|       |  | A37.0  | Keuchhusten durch <i>Bordetella pertussis</i>                                    |
|       |  | A37.1  | Keuchhusten durch <i>Bordetella parapertussis</i>                                |
|       |  | A37.8  | Keuchhusten durch sonstige <i>Bordetella</i> -Spezies                            |
|       |  | A37.9  | Keuchhusten, nicht näher bezeichnet  |
|       |  | A38    | Scharlach  |
|       |  | A39.0  | Meningokokkenmeningitis {G01}  |
|       |  | A39.1  | Waterhouse-Friderichsen-Syndrom {E35.1}  |
|       |  | A39.2  | Akute Meningokokkensepsis  |
|       |  | A39.3  | Chronische Meningokokkensepsis   |

|        |   |       |  |
|--------|---|-------|--|
| A39.4  | Meningokokkensepsis, nicht näher bezeichnet                           | A81.2 | Progressive multifokale Leukenzephalopathie  |
| A39.5  | Herzkrankheit durch Meningokokken                                     | A81.8 | Sonstige atypische Virusinfektionen des Zentralnervensystems                           |
| A39.8  | Sonstige Meningokokkeninfektionen                                     |       |  |
| A39.9  | Meningokokkeninfektion, nicht näher bezeichnet                        | A81.9 | Atypische Virusinfektion des Zentralnervensystems, nicht näher bezeichnet              |
| A40.0  | Sepsis durch Streptokokken, Gruppe A                                  |       |  |
| A40.1  | Sepsis durch Streptokokken, Gruppe B                                  | A82.0 | Wildtier-Tollwut   |
| A40.2  | Sepsis durch Streptokokken, Gruppe D, und Enterokokken                | A82.1 | Haustier-Tollwut   |
|        |   | A82.9 | Tollwut, nicht näher bezeichnet  |
| A40.3  | Sepsis durch Streptococcus pneumoniae                                 | A83.0 | Japanische Enzephalitis  |
| A40.8  | Sonstige Sepsis durch Streptokokken                                   | A83.1 | Westliche Pferdeenzephalitis [Western-Equine-Enzephalitis]                             |
| A40.9  | Sepsis durch Streptokokken, nicht näher bezeichnet                    |       |  |
| A41.0  | Sepsis durch Staphylococcus aureus                                    | A83.2 | Östliche Pferdeenzephalitis [Eastern-Equine-Enzephalitis]                              |
| A41.1  | Sepsis durch sonstige näher bezeichnete Staphylokokken                | A83.3 | St.-Louis-Enzephalitis   |
| A41.2  | Sepsis durch nicht näher bezeichnete Staphylokokken                   | A83.4 | Australische Enzephalitis  |
|        |   | A83.5 | Kalifornische Enzephalitis   |
| A41.3  | Sepsis durch Haemophilus influenzae                                   | A83.6 | Rocio-Virusenzephalitis  |
| A41.4  | Sepsis durch Anaerobier   | A83.8 | Sonstige Virusenzephalitis, durch Moskitos übertragen                                  |
| A41.51 | Sepsis: Escherichia coli [E. coli]                                    |       |  |
| A41.52 | Sepsis: Pseudomonas   | A83.9 | Virusenzephalitis, durch Moskitos übertragen, nicht näher bezeichnet                   |
| A41.58 | Sepsis: Sonstige gramnegative Erreger                                 |       |  |
| A41.8  | Sonstige näher bezeichnete Sepsis                                     | A84.0 | Fernöstliche Enzephalitis, durch Zecken übertragen [Russische Frühsommer-Enzephalitis] |
| A42.0  | Aktinomykose der Lunge  |       |  |
| A42.1  | Abdominale Aktinomykose   | A84.1 | Mitteleuropäische Enzephalitis, durch Zecken übertragen                                |
| A42.2  | Zervikofaziale Aktinomykose   |       |  |
| A42.7  | Aktinomykotische Sepsis   | A84.8 | Sonstige Virusenzephalitis, durch Zecken übertragen                                    |
| A42.8  | Sonstige Formen der Aktinomykose                                      | A84.9 | Virusenzephalitis, durch Zecken übertragen, nicht näher bezeichnet                     |
| A42.9  | Aktinomykose, nicht näher bezeichnet                                  |       |  |
| A43.0  | Pulmonale Nokardiose  | A85.0 | Enzephalitis durch Enteroviren {G05.1}   |
| A43.1  | Nokardiose der Haut   | A85.1 | Enzephalitis durch Adenoviren {G05.1}  |
| A43.8  | Sonstige Formen der Nokardiose  | A85.2 | Virusenzephalitis, durch Arthropoden übertragen, nicht näher bezeichnet                |
| A43.9  | Nokardiose, nicht näher bezeichnet                                    |       |  |
| A44.0  | Systemische Bartonellose  | A85.8 | Sonstige näher bezeichnete Virusenzephalitis   |
| A44.1  | Kutane und mukokutane Bartonellose                                    | A86   | Virusenzephalitis, nicht näher bezeichnet  |
| A44.8  | Sonstige Formen der Bartonellose                                      | A87.0 | Meningitis durch Enteroviren {G02.0}   |
| A44.9  | Bartonellose, nicht näher bezeichnet                                  | A87.1 | Meningitis durch Adenoviren {G02.0}  |
| A46    | Erysipel [Wundrose]   | A87.2 | Lymphozytäre Choriomeningitis  |
| A48.0  | Gasbrand [Gasödem]  | A87.8 | Sonstige Virusmeningitis   |
| A48.1  | Legionellose mit Pneumonie  | A87.9 | Virusmeningitis, nicht näher bezeichnet  |
| A48.2  | Legionellose ohne Pneumonie [Pontiac-Fieber]                          | A88.0 | Fieber und Exanthem durch Enteroviren [Boston-Exanthem]                                |
| A48.3  | Syndrom des toxischen Schocks   |       |  |
| A48.4  | Brazilian purpuric fever  | A88.1 | Epidemischer Schwindel   |
| A75.0  | Epidemisches Fleckfieber durch Rickettsia prowazeki                   | A88.8 | Sonstige näher bezeichnete Virusinfektionen des Zentralnervensystems                   |
| A75.1  | Fleckfieber-Spätrezidiv [Brill-Krankheit]                             |       |  |
| A75.2  | Fleckfieber durch Rickettsia typhi [Rickettsia mooseri]               | A89   | Virusinfektion des Zentralnervensystems, nicht näher bezeichnet                        |
| A75.3  | Fleckfieber durch Rickettsia tsutsugamushi [Rickettsia orientalis]    | A92.0 | Chikungunya-Viruskrankheit   |
|        |   | A92.1 | O'Nyong-nyong-Fieber   |
| A75.9  | Fleckfieber, nicht näher bezeichnet                                   | A92.2 | Venezolanisches Pferdebieber   |
| A77.0  | Zeckenbissfieber durch Rickettsia rickettsii                          | A92.3 | West-Nil-Virusinfektion  |
| A77.1  | Zeckenbissfieber durch Rickettsia conori                              | A92.4 | Rifttalfieber  |
| A77.2  | Zeckenbissfieber durch Rickettsia sibirica                            | A92.8 | Sonstige näher bezeichnete, durch Moskitos übertragene Viruskrankheiten                |
| A77.3  | Zeckenbissfieber durch Rickettsia australis                           |       |  |
| A77.8  | Sonstige Zeckenbissfieber   | A92.9 | Durch Moskitos übertragene Viruskrankheit, nicht näher bezeichnet                      |
| A77.9  | Zeckenbissfieber, nicht näher bezeichnet                              |       |  |
| A78    | Q-Fieber  | A93.0 | Oropouche-Viruskrankheit   |
| A79.0  | Wolhynisches Fieber   | A93.1 | Pappataci-Fieber   |
| A79.1  | Rickettsienpocken durch Rickettsia akari                              | A93.2 | Colorado-Zeckenfieber  |
| A79.8  | Sonstige näher bezeichnete Rickettsiosen                              | A93.8 | Sonstige näher bezeichnete, durch Arthropoden übertragene Viruskrankheiten             |
| A79.9  | Rickettsiose, nicht näher bezeichnet                                  |       |  |
| A80.0  | Akute paralytische Poliomyelitis durch Impfvirus                      | A94   | Durch Arthropoden übertragene Viruskrankheit, nicht näher bezeichnet                   |
| A80.1  | Akute paralytische Poliomyelitis durch importiertes Wildvirus         | A95.0 | Buschgelbfieber  |
| A80.2  | Akute paralytische Poliomyelitis durch einheimisches Wildvirus        | A95.1 | Urbanes Gelbfieber   |
|        |   | A95.9 | Gelbfieber, nicht näher bezeichnet   |
| A80.3  | Sonstige und nicht näher bezeichnete akute paralytische Poliomyelitis | A96.0 | Hämorrhagisches Fieber durch Junin-Viren   |
|        |   | A96.1 | Hämorrhagisches Fieber durch Machupo-Viren   |
| A80.4  | Akute nichtparalytische Poliomyelitis                                 | A96.2 | Lassa-Fieber   |
| A80.9  | Akute Poliomyelitis, nicht näher bezeichnet                           | A96.8 | Sonstiges hämorrhagisches Fieber durch Arenaviren                                      |
| A81.0  | Creutzfeldt-Jakob-Krankheit   | A96.9 | Hämorrhagisches Fieber durch Arenaviren, nicht näher bezeichnet                        |
| A81.1  | Subakute sklerosierende Panenzephalitis                               |       |  |

|       |   |       |  |
|-------|---|-------|--|
| A97.0 | Dengue ohne Warnzeichen   | B39.4 | Histoplasmose durch Histoplasma capsulatum, nicht näher bezeichnet           |
| A97.1 | Dengue mit Warnzeichen  |       |  |
| A97.2 | Schweres Dengue   | B39.5 | Histoplasmose durch Histoplasma duboisii                                     |
| A97.9 | Dengue, nicht näher bezeichnet  | B39.9 | Histoplasmose, nicht näher bezeichnet  |
| A98.0 | Hämorrhagisches Krim-Kongo-Fieber   | B40.0 | Akute Blastomykose der Lunge   |
| A98.1 | Hämorrhagisches Omsk-Fieber   | B40.1 | Chronische Blastomykose der Lunge  |
| A98.2 | Kyasanur-Wald-Krankheit   | B40.2 | Blastomykose der Lunge, nicht näher bezeichnet                               |
| A98.3 | Marburg-Viruskrankheit  | B40.7 | Disseminierte Blastomykose   |
| A98.4 | Ebola-Viruskrankheit  | B41.0 | Parakokzidioidomykose der Lunge  |
| A98.5 | Hämorrhagisches Fieber mit renalem Syndrom  | B41.7 | Disseminierte Parakokzidioidomykose  |
| A98.8 | Sonstige näher bezeichnete hämorrhagische Viruskrankheiten  | B42.0 | Sporotrichose der Lunge {J99.8}  |
| A99   | Nicht näher bezeichnete hämorrhagische Viruskrankheit   | B42.7 | Disseminierte Sporotrichose  |
| B00.3 | Meningitis durch Herpesviren {G02.0}  | B43.1 | Chromomykotischer Abszess des Gehirns  |
| B00.4 | Enzephalitis durch Herpesviren {G05.1}  | B44.0 | Invasive Aspergillose der Lunge  |
| B01.0 | Varizellen-Meningitis {G02.0}   | B44.1 | Sonstige Aspergillose der Lunge  |
| B01.1 | Varizellen-Enzephalitis {G05.1}   | B44.7 | Disseminierte Aspergillose   |
| B01.2 | Varizellen-Pneumonie {J17.1}  | B45.0 | Kryptokokkose der Lunge  |
| B02.0 | Zoster-Enzephalitis {G05.1}   | B45.1 | Kryptokokkose des Gehirns  |
| B02.1 | Zoster-Meningitis {G02.0}   | B45.3 | Kryptokokkose der Knochen  |
| B05.0 | Masern, kompliziert durch Enzephalitis {G05.1}  | B45.7 | Disseminierte Kryptokokkose  |
| B05.1 | Masern, kompliziert durch Meningitis {G02.0}  | B46.0 | Mukormykose der Lunge  |
| B15.0 | Virushepatitis A mit Coma hepaticum   | B46.1 | Rhinozerebrale Mukormykose   |
| B16.0 | Akute Virushepatitis B mit Delta-Virus (Begleitinfektion) und mit Coma hepaticum                    | B46.2 | Mukormykose des Magen-Darm-Trakts  |
| B16.2 | Akute Virushepatitis B ohne Delta-Virus mit Coma hepaticum  | B46.4 | Disseminierte Mukormykose  |
| B17.0 | Akute Delta-Virus- (Super-) Infektion eines Hepatitis-B- (Virus-) Trägers                           | B48.5 | Pneumozystose {J17.2}  |
| B17.1 | Akute Virushepatitis C  | B50.0 | Malaria tropica mit zerebralen Komplikationen                                |
| B17.2 | Akute Virushepatitis E  | B50.8 | Sonstige schwere Formen oder Komplikationen der Malaria tropica              |
| B18.2 | Chronische Virushepatitis C   | B50.9 | Malaria tropica, nicht näher bezeichnet                                      |
| B20   | Infektiöse und parasitäre Krankheiten infolge HIV-Krankheit [Humane Immundefizienz-Viruskrankheit]  | B51.0 | Malaria tertiana mit Milzruptur  |
| B21   | Bösartige Neubildungen infolge HIV-Krankheit [Humane Immundefizienz-Viruskrankheit]                 | B51.8 | Malaria tertiana mit sonstigen Komplikationen                                |
| B22   | Sonstige näher bezeichnete Krankheiten infolge HIV-Krankheit [Humane Immundefizienz-Viruskrankheit] | B51.9 | Malaria tertiana ohne Komplikation   |
| B23.0 | Akutes HIV-Infektionssyndrom  | B52.0 | Malaria quartana mit Nephropathie  |
| B23.8 | Sonstige näher bezeichnete Krankheitszustände infolge HIV-Krankheit                                 | B52.8 | Malaria quartana mit sonstigen Komplikationen                                |
| B24   | Nicht näher bezeichnete HIV-Krankheit [Humane Immundefizienz-Viruskrankheit]                        | B52.9 | Malaria quartana ohne Komplikation   |
| B25.0 | Pneumonie durch Zytomegalieviren {J17.1}  | B53.0 | Malaria durch Plasmodium ovale   |
| B25.1 | Hepatitis durch Zytomegalieviren {K77.0}  | B53.1 | Malaria durch Affen-Plasmodien   |
| B25.2 | Pankreatitis durch Zytomegalieviren {K87.1}   | B53.8 | Sonstige parasitologisch bestätigte Malaria, anderenorts nicht klassifiziert |
| B26.1 | Mumps-Meningitis {G02.0}  | B54   | Malaria, nicht näher bezeichnet  |
| B26.2 | Mumps-Enzephalitis {G05.1}  | B55.0 | Viszerale Leishmaniose   |
| B33.2 | Karditis durch Viren  | B55.1 | Kutane Leishmaniose  |
| B33.4 | Hantavirus- (Herz-) Lungensyndrom {J17.1}   | B55.2 | Mukokutane Leishmaniose  |
| B37.1 | Kandidose der Lunge   | B55.9 | Leishmaniose, nicht näher bezeichnet   |
| B37.5 | Candida-Meningitis {G02.1}  | B56.0 | Trypanosomiasis gambiensis   |
| B37.6 | Candida-Endokarditis {I39.8}  | B56.1 | Trypanosomiasis rhodensiensis  |
| B37.7 | Candida-Sepsis  | B56.9 | Afrikanische Trypanosomiasis, nicht näher bezeichnet                         |
| B38.0 | Akute Kokzidioidomykose der Lunge   | B57.0 | Akute Chagas-Krankheit mit Herzbeteiligung {I41.2}, {I98.1}                  |
| B38.1 | Chronische Kokzidioidomykose der Lunge  | B57.1 | Akute Chagas-Krankheit ohne Herzbeteiligung                                  |
| B38.2 | Kokzidioidomykose der Lunge, nicht näher bezeichnet   | B57.2 | Chagas-Krankheit (chronisch) mit Herzbeteiligung                             |
| B38.4 | Kokzidioidomykose der Meningen {G02.1}  | B57.3 | Chagas-Krankheit (chronisch) mit Beteiligung des Verdauungssystems           |
| B38.7 | Disseminierte Kokzidioidomykose   | B57.4 | Chagas-Krankheit (chronisch) mit Beteiligung des Nervensystems               |
| B39.0 | Akute Histoplasmose der Lunge durch Histoplasma capsulatum  | B57.5 | Chagas-Krankheit (chronisch) mit Beteiligung sonstiger Organe                |
| B39.1 | Chronische Histoplasmose der Lunge durch Histoplasma capsulatum                                     | B58.1 | Hepatitis durch Toxoplasmen {K77.0}  |
| B39.2 | Histoplasmose der Lunge durch Histoplasma capsulatum, nicht näher bezeichnet                        | B58.2 | Meningoenzephalitis durch Toxoplasmen {G05.2}                                |
| B39.3 | Disseminierte Histoplasmose durch Histoplasma capsulatum  | B58.3 | Toxoplasmose der Lunge {J17.3}   |
|       |   | B58.8 | Toxoplasmosen mit Beteiligung sonstiger Organe                               |
|       |   | B58.9 | Toxoplasmose, nicht näher bezeichnet   |
|       |   | B60.0 | Babesiose  |
|       |   | B60.1 | Akanthamöbiasis  |
|       |   | B60.2 | Naegleriainfektion   |
|       |   | B65.0 | Schistosomiasis durch Schistosoma haematobium [Blasenbilharziose]            |
|       |   | B65.1 | Schistosomiasis durch Schistosoma mansoni [Darmbilharziose]                  |
|       |   | B65.2 | Schistosomiasis durch Schistosoma japonicum                                  |

|       |   |       |  |
|-------|---|-------|--|
| B67.0 | Echinococcus-granulosus-Infektion [zystische Echinokokkose] der Leber   | C07   | Bösartige Neubildung der Parotis   |
| B67.1 | Echinococcus-granulosus-Infektion [zystische Echinokokkose] der Lunge   | C08.0 | Bösartige Neubildung: Glandula submandibularis                                       |
| B67.2 | Echinococcus-granulosus-Infektion [zystische Echinokokkose] der Knochen                                       | C08.1 | Bösartige Neubildung: Glandula sublingualis  |
| B67.3 | Echinococcus-granulosus-Infektion [zystische Echinokokkose] an mehreren und sonstigen Lokalisationen          | C08.8 | Bösartige Neubildung: Große Speicheldrüsen, mehrere Teilbereiche überlappend         |
| B67.4 | Echinococcus-granulosus-Infektion [zystische Echinokokkose], nicht näher bezeichnet                           | C08.9 | Bösartige Neubildung: Große Speicheldrüse, nicht näher bezeichnet                    |
| B67.5 | Echinococcus-multilocularis-Infektion [alveoläre Echinokokkose] der Leber                                     | C09.0 | Bösartige Neubildung: Fossa tonsillaris  |
| B67.6 | Echinococcus-multilocularis-Infektion [alveoläre Echinokokkose] an mehreren und sonstigen Lokalisationen      | C09.1 | Bösartige Neubildung: Gaumenbogen (vorderer) (hinterer)                              |
| B67.7 | Echinococcus-multilocularis-Infektion [alveoläre Echinokokkose], nicht näher bezeichnet                       | C09.8 | Bösartige Neubildung: Tonsille, mehrere Teilbereiche überlappend                     |
| B67.8 | Nicht näher bezeichnete Echinokokkose der Leber   | C09.9 | Bösartige Neubildung: Tonsille, nicht näher bezeichnet                               |
| B67.9 | Sonstige und nicht näher bezeichnete Echinokokkose  | C10.0 | Bösartige Neubildung: Vallecula epiglottica  |
| B69.0 | Zystizerkose des Zentralnervensystems   | C10.1 | Bösartige Neubildung: Vorderfläche der Epiglottis                                    |
| B69.1 | Zystizerkose der Augen  | C10.2 | Bösartige Neubildung: Seitenwand des Oropharynx                                      |
| C00.0 | Bösartige Neubildung: Äußere Oberlippe  | C10.3 | Bösartige Neubildung: Hinterwand des Oropharynx                                      |
| C00.1 | Bösartige Neubildung: Äußere Unterlippe   | C10.4 | Bösartige Neubildung: Kiemengang   |
| C00.2 | Bösartige Neubildung: Äußere Lippe, nicht näher bezeichnet  | C10.8 | Bösartige Neubildung: Oropharynx, mehrere Teilbereiche überlappend                   |
| C00.3 | Bösartige Neubildung: Oberlippe, Innenseite   | C10.9 | Bösartige Neubildung: Oropharynx, nicht näher bezeichnet                             |
| C00.4 | Bösartige Neubildung: Unterlippe, Innenseite  | C11.0 | Bösartige Neubildung: Obere Wand des Nasopharynx                                     |
| C00.5 | Bösartige Neubildung: Lippe, nicht näher bezeichnet, Innenseite   | C11.1 | Bösartige Neubildung: Hinterwand des Nasopharynx                                     |
| C00.6 | Bösartige Neubildung: Lippenkommissur   | C11.2 | Bösartige Neubildung: Seitenwand des Nasopharynx                                     |
| C00.8 | Bösartige Neubildung: Lippe, mehrere Teilbereiche überlappend   | C11.3 | Bösartige Neubildung: Vorderwand des Nasopharynx                                     |
| C00.9 | Bösartige Neubildung: Lippe, nicht näher bezeichnet   | C11.8 | Bösartige Neubildung: Nasopharynx, mehrere Teilbereiche überlappend                  |
| C01   | Bösartige Neubildung des Zungengrundes  | C11.9 | Bösartige Neubildung: Nasopharynx, nicht näher bezeichnet                            |
| C02.0 | Bösartige Neubildung: Zungenrücken  | C12   | Bösartige Neubildung des Recessus piriformis   |
| C02.1 | Bösartige Neubildung: Zungenrand  | C13.0 | Bösartige Neubildung: Regio postcricoidea  |
| C02.2 | Bösartige Neubildung: Zungenunterfläche   | C13.1 | Bösartige Neubildung: Aryepiglottische Falte, hypopharyngeale Seite                  |
| C02.3 | Bösartige Neubildung: Vordere zwei Drittel der Zunge, Bereich nicht näher bezeichnet                          | C13.2 | Bösartige Neubildung: Hinterwand des Hypopharynx                                     |
| C02.4 | Bösartige Neubildung: Zungentonsille  | C13.8 | Bösartige Neubildung: Hypopharynx, mehrere Teilbereiche überlappend                  |
| C02.8 | Bösartige Neubildung: Zunge, mehrere Teilbereiche überlappend   | C13.9 | Bösartige Neubildung: Hypopharynx, nicht näher bezeichnet                            |
| C02.9 | Bösartige Neubildung: Zunge, nicht näher bezeichnet   | C14.0 | Bösartige Neubildung: Pharynx, nicht näher bezeichnet                                |
| C03.0 | Bösartige Neubildung: Oberkieferzahnfleisch   | C14.2 | Bösartige Neubildung: Lymphatischer Rachenring [Waldeyer]                            |
| C03.1 | Bösartige Neubildung: Unterkieferzahnfleisch  | C14.8 | Bösartige Neubildung: Lippe, Mundhöhle und Pharynx, mehrere Teilbereiche überlappend |
| C03.9 | Bösartige Neubildung: Zahnfleisch, nicht näher bezeichnet   | C15.0 | Bösartige Neubildung: Zervikaler Ösophagus   |
| C04.0 | Bösartige Neubildung: Vorderer Teil des Mundbodens  | C15.1 | Bösartige Neubildung: Thorakaler Ösophagus   |
| C04.1 | Bösartige Neubildung: Seitlicher Teil des Mundbodens  | C15.2 | Bösartige Neubildung: Abdominaler Ösophagus  |
| C04.8 | Bösartige Neubildung: Mundboden, mehrere Teilbereiche überlappend   | C15.3 | Bösartige Neubildung: Ösophagus, oberes Drittel                                      |
| C04.9 | Bösartige Neubildung: Mundboden, nicht näher bezeichnet   | C15.4 | Bösartige Neubildung: Ösophagus, mittleres Drittel                                   |
| C05.0 | Bösartige Neubildung: Harter Gaumen   | C15.5 | Bösartige Neubildung: Ösophagus, unteres Drittel                                     |
| C05.1 | Bösartige Neubildung: Weicher Gaumen  | C15.8 | Bösartige Neubildung: Ösophagus, mehrere Teilbereiche überlappend                    |
| C05.2 | Bösartige Neubildung: Uvula   | C15.9 | Bösartige Neubildung: Ösophagus, nicht näher bezeichnet                              |
| C05.8 | Bösartige Neubildung: Gaumen, mehrere Teilbereiche überlappend  | C16.0 | Bösartige Neubildung: Kardias  |
| C05.9 | Bösartige Neubildung: Gaumen, nicht näher bezeichnet  | C16.1 | Bösartige Neubildung: Fundus ventriculi  |
| C06.0 | Bösartige Neubildung: Wangenschleimhaut   | C16.2 | Bösartige Neubildung: Corpus ventriculi  |
| C06.1 | Bösartige Neubildung: Vestibulum oris   | C16.3 | Bösartige Neubildung: Antrum pyloricum   |
| C06.2 | Bösartige Neubildung: Retromolarregion  | C16.4 | Bösartige Neubildung: Pylorus  |
| C06.8 | Bösartige Neubildung: Sonstige und nicht näher bezeichnete Teile des Mundes, mehrere Teilbereiche überlappend | C16.5 | Bösartige Neubildung: Kleine Krümmung des Magens, nicht näher bezeichnet             |
| C06.9 | Bösartige Neubildung: Mund, nicht näher bezeichnet  | C16.6 | Bösartige Neubildung: Große Krümmung des Magens, nicht näher bezeichnet              |
|       |   | C16.8 | Bösartige Neubildung: Magen, mehrere Teilbereiche überlappend                        |
|       |   | C16.9 | Bösartige Neubildung: Magen, nicht näher bezeichnet                                  |



|       |  |        |   |
|-------|--|--------|---|
| C17.0 | Bösartige Neubildung: Duodenum   | C32.0  | Bösartige Neubildung: Glottis   |
| C17.1 | Bösartige Neubildung: Jejunum  | C32.1  | Bösartige Neubildung: Supraglottis  |
| C17.2 | Bösartige Neubildung: Ileum  | C32.2  | Bösartige Neubildung: Subglottis  |
| C17.3 | Bösartige Neubildung: Meckel-Divertikel  | C32.3  | Bösartige Neubildung: Larynxknorpel   |
| C17.8 | Bösartige Neubildung: Dünndarm, mehrere Teilbereiche überlappend                   | C32.8  | Bösartige Neubildung: Larynx, mehrere Teilbereiche überlappend  |
| C17.9 | Bösartige Neubildung: Dünndarm, nicht näher bezeichnet                             | C32.9  | Bösartige Neubildung: Larynx, nicht näher bezeichnet  |
| C18.0 | Bösartige Neubildung: Zäkum  | C33    | Bösartige Neubildung der Trachea  |
| C18.1 | Bösartige Neubildung: Appendix vermiformis   | C34.0  | Bösartige Neubildung: Hauptbronchus   |
| C18.2 | Bösartige Neubildung: Colon ascendens  | C34.1  | Bösartige Neubildung: Oberlappen (-Bronchus)  |
| C18.3 | Bösartige Neubildung: Flexura coli dextra [hepatica]                               | C34.2  | Bösartige Neubildung: Mittellappen (-Bronchus)  |
| C18.4 | Bösartige Neubildung: Colon transversum  | C34.3  | Bösartige Neubildung: Unterlappen (-Bronchus)   |
| C18.5 | Bösartige Neubildung: Flexura coli sinistra [lienalis]                             | C34.8  | Bösartige Neubildung: Bronchus und Lunge, mehrere Teilbereiche überlappend                                |
| C18.6 | Bösartige Neubildung: Colon descendens   | C34.9  | Bösartige Neubildung: Bronchus oder Lunge, nicht näher bezeichnet   |
| C18.7 | Bösartige Neubildung: Colon sigmoideum   | C37    | Bösartige Neubildung des Thymus   |
| C18.8 | Bösartige Neubildung: Kolon, mehrere Teilbereiche überlappend                      | C38.0  | Bösartige Neubildung: Herz  |
| C18.9 | Bösartige Neubildung: Kolon, nicht näher bezeichnet                                | C38.1  | Bösartige Neubildung: Vorderes Mediastinum  |
| C19   | Bösartige Neubildung am Rektosigmoid, Übergang                                     | C38.2  | Bösartige Neubildung: Hinteres Mediastinum  |
| C20   | Bösartige Neubildung des Rektums   | C38.3  | Bösartige Neubildung: Mediastinum, Teil nicht näher bezeichnet  |
| C21.0 | Bösartige Neubildung: Anus, nicht näher bezeichnet                                 | C38.4  | Bösartige Neubildung: Pleura  |
| C21.1 | Bösartige Neubildung: Analkanal  | C38.8  | Bösartige Neubildung: Herz, Mediastinum und Pleura, mehrere Teilbereiche überlappend                      |
| C21.2 | Bösartige Neubildung: Kloakenregion  | C39.0  | Bösartige Neubildung: Obere Atemwege, Teil nicht näher bezeichnet   |
| C21.8 | Bösartige Neubildung: Rektum, Anus und Analkanal, mehrere Teilbereiche überlappend | C39.8  | Bösartige Neubildung: Atmungsorgane und sonstige intrathorakale Organe, mehrere Teilbereiche überlappend  |
| C22.0 | Leberzellkarzinom  | C39.9  | Bösartige Neubildung: Ungenau bezeichnete Lokalisationen des Atmungssystems                               |
| C22.1 | Intrahepatisches Gallengangskarzinom   | C40.0  | Bösartige Neubildung des Knochens und des Gelenkknorpels: Skapula und lange Knochen der oberen Extremität |
| C22.2 | Hepatoblastom  | C40.1  | Bösartige Neubildung des Knochens und des Gelenkknorpels: Kurze Knochen der oberen Extremität             |
| C22.3 | Angiosarkom der Leber  | C40.2  | Bösartige Neubildung des Knochens und des Gelenkknorpels: Lange Knochen der unteren Extremität            |
| C22.4 | Sonstige Sarkome der Leber   | C40.3  | Bösartige Neubildung des Knochens und des Gelenkknorpels: Kurze Knochen der unteren Extremität            |
| C22.7 | Sonstige näher bezeichnete Karzinome der Leber                                     | C40.8  | Bösartige Neubildung: Knochen und Gelenkknorpel der Extremitäten, mehrere Teilbereiche überlappend        |
| C22.9 | Bösartige Neubildung: Leber, nicht näher bezeichnet                                | C40.9  | Bösartige Neubildung: Knochen und Gelenkknorpel einer Extremität, nicht näher bezeichnet                  |
| C23   | Bösartige Neubildung der Gallenblase   | C41.01 | Bösartige Neubildung des Knochens und des Gelenkknorpels: Kraniofazial                                    |
| C24.0 | Bösartige Neubildung: Extrahepatischer Gallengang                                  | C41.02 | Bösartige Neubildung des Knochens und des Gelenkknorpels: Maxillofazial                                   |
| C24.1 | Bösartige Neubildung: Ampulla hepatopancreatica [Ampulla Vateri]                   | C41.1  | Bösartige Neubildung des Knochens und des Gelenkknorpels: Unterkieferknochen                              |
| C24.8 | Bösartige Neubildung: Gallenwege, mehrere Teilbereiche überlappend                 | C41.2  | Bösartige Neubildung des Knochens und des Gelenkknorpels: Wirbelsäule                                     |
| C24.9 | Bösartige Neubildung: Gallenwege, nicht näher bezeichnet                           | C41.30 | Bösartige Neubildung des Knochens und des Gelenkknorpels: Rippen  |
| C25.0 | Bösartige Neubildung: Pankreaskopf   | C41.31 | Bösartige Neubildung des Knochens und des Gelenkknorpels: Sternum   |
| C25.1 | Bösartige Neubildung: Pankreaskörper   | C41.32 | Bösartige Neubildung des Knochens und des Gelenkknorpels: Klavikula                                       |
| C25.2 | Bösartige Neubildung: Pankreasschwanz  | C41.4  | Bösartige Neubildung des Knochens und des Gelenkknorpels: Beckenknochen                                   |
| C25.3 | Bösartige Neubildung: Ductus pancreaticus  | C41.8  | Bösartige Neubildung: Knochen und Gelenkknorpel, mehrere Teilbereiche überlappend                         |
| C25.4 | Bösartige Neubildung: Endokriner Drüsenanteil des Pankreas                         | C41.9  | Bösartige Neubildung: Knochen und Gelenkknorpel, nicht näher bezeichnet                                   |
| C25.7 | Bösartige Neubildung: Sonstige Teile des Pankreas                                  | C43.0  | Bösartiges Melanom der Lippe  |
| C25.8 | Bösartige Neubildung: Pankreas, mehrere Teilbereiche überlappend                   |        |   |
| C25.9 | Bösartige Neubildung: Pankreas, nicht näher bezeichnet                             |        |   |
| C26.0 | Bösartige Neubildung: Intestinaltrakt, Teil nicht näher bezeichnet                 |        |   |
| C26.1 | Bösartige Neubildung: Milz   |        |   |
| C26.8 | Bösartige Neubildung: Verdauungssystem, mehrere Teilbereiche überlappend           |        |   |
| C26.9 | Bösartige Neubildung: Ungenau bezeichnete Lokalisationen des Verdauungssystems     |        |   |
| C30.0 | Bösartige Neubildung: Nasenhöhle   |        |   |
| C30.1 | Bösartige Neubildung: Mittelohr  |        |   |
| C31.0 | Bösartige Neubildung: Sinus maxillaris [Kieferhöhle]                               |        |   |
| C31.1 | Bösartige Neubildung: Sinus ethmoidalis [Siebbeinzellen]                           |        |   |
| C31.2 | Bösartige Neubildung: Sinus frontalis [Stirnhöhle]                                 |        |   |
| C31.3 | Bösartige Neubildung: Sinus sphenoidalis [Keilbeinhöhle]                           |        |   |
| C31.8 | Bösartige Neubildung: Nasennebenhöhlen, mehrere Teilbereiche überlappend           |        |   |
| C31.9 | Bösartige Neubildung: Nasennebenhöhle, nicht näher bezeichnet                      |        |   |

|       |   |       |   |
|-------|---|-------|---|
| C43.1 | Bösartiges Melanom des Augenlides, einschließlich Kanthus   | C48.8 | Bösartige Neubildung: Retroperitoneum und Peritoneum, mehrere Teilbereiche überlappend                      |
| C43.2 | Bösartiges Melanom des Ohres und des äußeren Gehörganges  | C49.0 | Bösartige Neubildung: Bindegewebe und andere Weichteilgewebe des Kopfes, des Gesichtes und des Halses       |
| C43.3 | Bösartiges Melanom sonstiger und nicht näher bezeichneter Teile des Gesichtes                       | C49.1 | Bösartige Neubildung: Bindegewebe und andere Weichteilgewebe der oberen Extremität, einschließlich Schulter |
| C43.4 | Bösartiges Melanom der behaarten Kopfhaut und des Halses  | C49.2 | Bösartige Neubildung: Bindegewebe und andere Weichteilgewebe der unteren Extremität, einschließlich Hüfte   |
| C43.5 | Bösartiges Melanom des Rumpfes  | C49.3 | Bösartige Neubildung: Bindegewebe und andere Weichteilgewebe des Thorax                                     |
| C43.6 | Bösartiges Melanom der oberen Extremität, einschließlich Schulter                                   | C49.4 | Bösartige Neubildung: Bindegewebe und andere Weichteilgewebe des Abdomens                                   |
| C43.7 | Bösartiges Melanom der unteren Extremität, einschließlich Hüfte                                     | C49.5 | Bösartige Neubildung: Bindegewebe und andere Weichteilgewebe des Beckens                                    |
| C43.8 | Bösartiges Melanom der Haut, mehrere Teilbereiche überlappend                                       | C49.6 | Bösartige Neubildung: Bindegewebe und andere Weichteilgewebe des Rumpfes, nicht näher bezeichnet            |
| C43.9 | Bösartiges Melanom der Haut, nicht näher bezeichnet   | C49.8 | Bösartige Neubildung: Bindegewebe und andere Weichteilgewebe, mehrere Teilbereiche überlappend              |
| C44.0 | Sonstige bösartige Neubildungen: Lippenhaut   | C49.9 | Bösartige Neubildung: Bindegewebe und andere Weichteilgewebe, nicht näher bezeichnet                        |
| C44.1 | Sonstige bösartige Neubildungen: Haut des Augenlides, einschließlich Kanthus                        | C50.0 | Bösartige Neubildung: Brustwarze und Warzenhof  |
| C44.2 | Sonstige bösartige Neubildungen: Haut des Ohres und des äußeren Gehörganges                         | C50.1 | Bösartige Neubildung: Zentraler Drüsenkörper der Brustdrüse   |
| C44.3 | Sonstige bösartige Neubildungen: Haut sonstiger und nicht näher bezeichneter Teile des Gesichtes    | C50.2 | Bösartige Neubildung: Oberer innerer Quadrant der Brustdrüse  |
| C44.4 | Sonstige bösartige Neubildungen: Behaarte Kopfhaut und Haut des Halses                              | C50.3 | Bösartige Neubildung: Unterer innerer Quadrant der Brustdrüse   |
| C44.5 | Sonstige bösartige Neubildungen: Haut des Rumpfes   | C50.4 | Bösartige Neubildung: Oberer äußerer Quadrant der Brustdrüse  |
| C44.6 | Sonstige bösartige Neubildungen: Haut der oberen Extremität, einschließlich Schulter                | C50.5 | Bösartige Neubildung: Unterer äußerer Quadrant der Brustdrüse   |
| C44.7 | Sonstige bösartige Neubildungen: Haut der unteren Extremität, einschließlich Hüfte                  | C50.6 | Bösartige Neubildung: Recessus axillaris der Brustdrüse   |
| C44.8 | Sonstige bösartige Neubildungen: Haut, mehrere Teilbereiche überlappend                             | C50.8 | Bösartige Neubildung: Brustdrüse, mehrere Teilbereiche überlappend  |
| C44.9 | Bösartige Neubildung der Haut, nicht näher bezeichnet   | C50.9 | Bösartige Neubildung: Brustdrüse, nicht näher bezeichnet  |
| C45.0 | Mesotheliom der Pleura  | C51.0 | Bösartige Neubildung der Vulva: Labium majus  |
| C45.1 | Mesotheliom des Peritoneums   | C51.1 | Bösartige Neubildung der Vulva: Labium minus  |
| C45.2 | Mesotheliom des Perikards   | C51.2 | Bösartige Neubildung der Vulva: Klitoris  |
| C45.7 | Mesotheliom sonstiger Lokalisationen  | C51.8 | Bösartige Neubildung: Vulva, mehrere Teilbereiche überlappend   |
| C45.9 | Mesotheliom, nicht näher bezeichnet   | C51.9 | Bösartige Neubildung: Vulva, nicht näher bezeichnet   |
| C46.0 | Kaposi-Sarkom der Haut  | C52   | Bösartige Neubildung der Vagina   |
| C46.1 | Kaposi-Sarkom des Weichteilgewebes  | C53.0 | Bösartige Neubildung: Endozervix  |
| C46.2 | Kaposi-Sarkom des Gaumens   | C53.1 | Bösartige Neubildung: Ektozervix  |
| C46.3 | Kaposi-Sarkom der Lymphknoten   | C53.8 | Bösartige Neubildung: Cervix uteri, mehrere Teilbereiche überlappend  |
| C46.7 | Kaposi-Sarkom sonstiger Lokalisationen  | C53.9 | Bösartige Neubildung: Cervix uteri, nicht näher bezeichnet  |
| C46.8 | Kaposi-Sarkom mehrerer Organe   | C54.0 | Bösartige Neubildung: Isthmus uteri   |
| C46.9 | Kaposi-Sarkom, nicht näher bezeichnet   | C54.1 | Bösartige Neubildung: Endometrium   |
| C47.0 | Bösartige Neubildung: Periphere Nerven des Kopfes, des Gesichtes und des Halses                     | C54.2 | Bösartige Neubildung: Myometrium  |
| C47.1 | Bösartige Neubildung: Periphere Nerven der oberen Extremität, einschließlich Schulter               | C54.3 | Bösartige Neubildung: Fundus uteri  |
| C47.2 | Bösartige Neubildung: Periphere Nerven der unteren Extremität, einschließlich Hüfte                 | C54.8 | Bösartige Neubildung: Corpus uteri, mehrere Teilbereiche überlappend  |
| C47.3 | Bösartige Neubildung: Periphere Nerven des Thorax   | C54.9 | Bösartige Neubildung: Corpus uteri, nicht näher bezeichnet  |
| C47.4 | Bösartige Neubildung: Periphere Nerven des Abdomens   | C55   | Bösartige Neubildung des Uterus, Teil nicht näher bezeichnet  |
| C47.5 | Bösartige Neubildung: Periphere Nerven des Beckens  | C56   | Bösartige Neubildung des Ovars  |
| C47.6 | Bösartige Neubildung: Periphere Nerven des Rumpfes, nicht näher bezeichnet                          | C57.0 | Bösartige Neubildung: Tuba uterina [Fallopio]   |
| C47.8 | Bösartige Neubildung: Periphere Nerven und autonomes Nervensystem, mehrere Teilbereiche überlappend | C57.1 | Bösartige Neubildung: Lig. latum uteri  |
| C47.9 | Bösartige Neubildung: Periphere Nerven und autonomes Nervensystem, nicht näher bezeichnet           | C57.2 | Bösartige Neubildung: Lig. teres uteri  |
| C48.0 | Bösartige Neubildung: Retroperitoneum   | C57.3 | Bösartige Neubildung: Parametrium   |
| C48.1 | Bösartige Neubildung: Näher bezeichnete Teile des Peritoneums                                       | C57.4 | Bösartige Neubildung: Uterine Adnexe, nicht näher bezeichnet  |
| C48.2 | Bösartige Neubildung: Peritoneum, nicht näher bezeichnet  |       |   |

|       |   |       |  |
|-------|---|-------|--|
| C57.7 | Bösartige Neubildung: Sonstige näher bezeichnete weibliche Genitalorgane            | C71.6 | Bösartige Neubildung: Zerebellum   |
| C57.8 | Bösartige Neubildung: Weibliche Genitalorgane, mehrere Teilbereiche überlappend     | C71.7 | Bösartige Neubildung: Hirnstamm  |
| C57.9 | Bösartige Neubildung: Weibliches Genitalorgan, nicht näher bezeichnet               | C71.8 | Bösartige Neubildung: Gehirn, mehrere Teilbereiche überlappend   |
| C58   | Bösartige Neubildung der Plazenta   | C71.9 | Bösartige Neubildung: Gehirn, nicht näher bezeichnet   |
| C60.0 | Bösartige Neubildung: Praeputium penis  | C72.0 | Bösartige Neubildung: Rückenmark   |
| C60.1 | Bösartige Neubildung: Glans penis   | C72.1 | Bösartige Neubildung: Cauda equina   |
| C60.2 | Bösartige Neubildung: Penischaft  | C72.2 | Bösartige Neubildung: Nn. olfactorii [I. Hirnnerv]   |
| C60.8 | Bösartige Neubildung: Penis, mehrere Teilbereiche überlappend                       | C72.3 | Bösartige Neubildung: N. opticus [II. Hirnnerv]  |
| C60.9 | Bösartige Neubildung: Penis, nicht näher bezeichnet                                 | C72.4 | Bösartige Neubildung: N. vestibulocochlearis [VIII. Hirnnerv]  |
| C61   | Bösartige Neubildung der Prostata   | C72.5 | Bösartige Neubildung: Sonstige und nicht näher bezeichnete Hirnnerven  |
| C62.0 | Bösartige Neubildung: Dystoper Hoden  | C72.8 | Bösartige Neubildung: Gehirn und andere Teile des Zentralnervensystems, mehrere Teilbereiche überlappend                 |
| C62.1 | Bösartige Neubildung: Deszendierter Hoden   | C72.9 | Bösartige Neubildung: Zentralnervensystem, nicht näher bezeichnet  |
| C62.9 | Bösartige Neubildung: Hoden, nicht näher bezeichnet                                 | C73   | Bösartige Neubildung der Schilddrüse   |
| C63.0 | Bösartige Neubildung: Nebenhoden [Epididymis]                                       | C74.0 | Bösartige Neubildung: Nebennierenrinde   |
| C63.1 | Bösartige Neubildung: Samenstrang   | C74.1 | Bösartige Neubildung: Nebennierenmark  |
| C63.2 | Bösartige Neubildung: Skrotum   | C74.9 | Bösartige Neubildung: Nebenniere, nicht näher bezeichnet   |
| C63.7 | Bösartige Neubildung: Sonstige näher bezeichnete männliche Genitalorgane            | C75.0 | Bösartige Neubildung: Nebenschilddrüse   |
| C63.8 | Bösartige Neubildung: Männliche Genitalorgane, mehrere Teilbereiche überlappend     | C75.1 | Bösartige Neubildung: Hypophyse  |
| C63.9 | Bösartige Neubildung: Männliches Genitalorgan, nicht näher bezeichnet               | C75.2 | Bösartige Neubildung: Ductus craniopharyngealis  |
| C64   | Bösartige Neubildung der Niere, ausgenommen Nierenbecken                            | C75.3 | Bösartige Neubildung: Epiphyse [Glandula pinealis] [Zirbeldrüse]   |
| C65   | Bösartige Neubildung des Nierenbeckens  | C75.4 | Bösartige Neubildung: Glomus caroticum   |
| C66   | Bösartige Neubildung des Ureters  | C75.5 | Bösartige Neubildung: Glomus aorticum und sonstige Paraganglien  |
| C67.0 | Bösartige Neubildung: Trigonum vesicae  | C75.8 | Bösartige Neubildung: Beteiligung mehrerer endokriner Drüsen, nicht näher bezeichnet                                     |
| C67.1 | Bösartige Neubildung: Apex vesicae  | C75.9 | Bösartige Neubildung: Endokrine Drüse, nicht näher bezeichnet  |
| C67.2 | Bösartige Neubildung: Laterale Harnblasenwand                                       | C76.0 | Bösartige Neubildung ungenau bezeichneter Lokalisationen: Kopf, Gesicht und Hals   |
| C67.3 | Bösartige Neubildung: Vordere Harnblasenwand  | C76.1 | Bösartige Neubildung ungenau bezeichneter Lokalisationen: Thorax   |
| C67.4 | Bösartige Neubildung: Hintere Harnblasenwand  | C76.2 | Bösartige Neubildung ungenau bezeichneter Lokalisationen: Abdomen  |
| C67.5 | Bösartige Neubildung: Harnblasenhals  | C76.3 | Bösartige Neubildung ungenau bezeichneter Lokalisationen: Becken   |
| C67.6 | Bösartige Neubildung: Ostium ureteris   | C76.4 | Bösartige Neubildung ungenau bezeichneter Lokalisationen: Obere Extremität   |
| C67.7 | Bösartige Neubildung: Urachus   | C76.5 | Bösartige Neubildung ungenau bezeichneter Lokalisationen: Untere Extremität  |
| C67.8 | Bösartige Neubildung: Harnblase, mehrere Teilbereiche überlappend                   | C76.7 | Bösartige Neubildung: Sonstige ungenau bezeichnete Lokalisationen  |
| C67.9 | Bösartige Neubildung: Harnblase, nicht näher bezeichnet                             | C76.8 | Bösartige Neubildung: Sonstige und ungenau bezeichnete Lokalisationen, mehrere Teilbereiche überlappend                  |
| C68.0 | Bösartige Neubildung: Urethra   | C77.0 | Sekundäre und nicht näher bezeichnete bösartige Neubildung: Lymphknoten des Kopfes, des Gesichtes und des Halses         |
| C68.1 | Bösartige Neubildung: Paraurethrale Drüse   | C77.1 | Sekundäre und nicht näher bezeichnete bösartige Neubildung: Intrathorakale Lymphknoten                                   |
| C68.8 | Bösartige Neubildung: Harnorgane, mehrere Teilbereiche überlappend                  | C77.2 | Sekundäre und nicht näher bezeichnete bösartige Neubildung: Intraabdominale Lymphknoten                                  |
| C68.9 | Bösartige Neubildung: Harnorgan, nicht näher bezeichnet                             | C77.3 | Sekundäre und nicht näher bezeichnete bösartige Neubildung: Axilläre Lymphknoten und Lymphknoten der oberen Extremität   |
| C69.0 | Bösartige Neubildung: Konjunktiva   | C77.4 | Sekundäre und nicht näher bezeichnete bösartige Neubildung: Inguinale Lymphknoten und Lymphknoten der unteren Extremität |
| C69.1 | Bösartige Neubildung: Kornea  | C77.5 | Sekundäre und nicht näher bezeichnete bösartige Neubildung: Intrapelvine Lymphknoten                                     |
| C69.2 | Bösartige Neubildung: Retina  | C77.8 | Sekundäre und nicht näher bezeichnete bösartige Neubildung: Lymphknoten mehrerer Regionen                                |
| C69.3 | Bösartige Neubildung: Chorioidea  |       |  |
| C69.4 | Bösartige Neubildung: Ziliarkörper  |       |  |
| C69.5 | Bösartige Neubildung: Tränendrüse und Tränenwege                                    |       |  |
| C69.6 | Bösartige Neubildung: Orbita  |       |  |
| C69.8 | Bösartige Neubildung: Auge und Augenansatzgebilde, mehrere Teilbereiche überlappend |       |  |
| C69.9 | Bösartige Neubildung: Auge, nicht näher bezeichnet                                  |       |  |
| C70.0 | Bösartige Neubildung: Hirnhäute   |       |  |
| C70.1 | Bösartige Neubildung: Rückenmarkshäute  |       |  |
| C70.9 | Bösartige Neubildung: Meningen, nicht näher bezeichnet                              |       |  |
| C71.0 | Bösartige Neubildung: Zerebrum, ausgenommen Hirnlappen und Ventrikel                |       |  |
| C71.1 | Bösartige Neubildung: Frontallappen   |       |  |
| C71.2 | Bösartige Neubildung: Temporallappen  |       |  |
| C71.3 | Bösartige Neubildung: Parietallappen  |       |  |
| C71.4 | Bösartige Neubildung: Okzipitallappen   |       |  |
| C71.5 | Bösartige Neubildung: Hirnventrikel   |       |  |

|        |  |        |  |
|--------|--|--------|--|
| C77.9  | Sekundäre und nicht näher bezeichnete bösartige Neubildung: Lymphknoten, nicht näher bezeichnet      | C83.7  | Burkitt-Lymphom  |
| C78.0  | Sekundäre bösartige Neubildung der Lunge   | C83.8  | Sonstige nicht follikuläre Lymphome  |
| C78.1  | Sekundäre bösartige Neubildung des Mediastinums  | C83.9  | Nicht follikuläres Lymphom, nicht näher bezeichnet   |
| C78.2  | Sekundäre bösartige Neubildung der Pleura  | C84.0  | Mycosis fungoides  |
| C78.3  | Sekundäre bösartige Neubildung sonstiger und nicht näher bezeichneter Atmungsorgane                  | C84.1  | Sézary-Syndrom   |
| C78.4  | Sekundäre bösartige Neubildung des Dünndarmes  | C84.4  | Peripheres T-Zell-Lymphom, nicht spezifiziert  |
| C78.5  | Sekundäre bösartige Neubildung des Dickdarmes und des Rektums  | C84.5  | Sonstige reifzellige T/NK-Zell-Lymphome  |
| C78.6  | Sekundäre bösartige Neubildung des Retroperitoneums und des Peritoneums                              | C84.6  | Anaplastisches großzelliges Lymphom, ALK-positiv   |
| C78.7  | Sekundäre bösartige Neubildung der Leber und der intrahepatischen Gallengänge                        | C84.7  | Anaplastisches großzelliges Lymphom, ALK-negativ   |
| C78.8  | Sekundäre bösartige Neubildung sonstiger und nicht näher bezeichneter Verdauungsorgane               | C84.8  | Kutanes T-Zell-Lymphom, nicht näher bezeichnet   |
| C79.0  | Sekundäre bösartige Neubildung der Niere und des Nierenbeckens                                       | C84.9  | Reifzelliges T/NK-Zell-Lymphom, nicht näher bezeichnet   |
| C79.1  | Sekundäre bösartige Neubildung der Harnblase sowie sonstiger und nicht näher bezeichneter Harnorgane | C85.1  | B-Zell-Lymphom, nicht näher bezeichnet   |
| C79.2  | Sekundäre bösartige Neubildung der Haut  | C85.2  | Mediastinales (thymisches) großzelliges B-Zell-Lymphom   |
| C79.3  | Sekundäre bösartige Neubildung des Gehirns und der Hirnhäute   | C85.7  | Sonstige näher bezeichnete Typen des Non-Hodgkin-Lymphoms  |
| C79.4  | Sekundäre bösartige Neubildung sonstiger und nicht näher bezeichneter Teile des Nervensystems        | C85.9  | Non-Hodgkin-Lymphom, nicht näher bezeichnet  |
| C79.5  | Sekundäre bösartige Neubildung des Knochens und des Knochenmarkes                                    | C86.0  | Extranodales NK/T-Zell-Lymphom, nasaler Typ  |
| C79.6  | Sekundäre bösartige Neubildung des Ovars   | C86.1  | Hepatosplenisches T-Zell-Lymphom   |
| C79.7  | Sekundäre bösartige Neubildung der Nebenniere  | C86.2  | T-Zell-Lymphom vom Enteropathie-Typ  |
| C79.81 | Sekundäre bösartige Neubildung der Brustdrüse  | C86.3  | Subkutanes pannikulitisches T-Zell-Lymphom   |
| C79.82 | Sekundäre bösartige Neubildung der Genitalorgane   | C86.4  | Blastisches NK-Zell-Lymphom  |
| C79.83 | Sekundäre bösartige Neubildung des Perikards   | C86.5  | Angioimmunoblastisches T-Zell-Lymphom  |
| C79.84 | Sonstige sekundäre bösartige Neubildung des Herzens  | C86.6  | Primäre kutane CD30-positive T-Zell-Proliferationen  |
| C79.85 | Sekundäre bösartige Neubildung des Bindegewebes und anderer Weichteilgewebe des Halses               | C88.00 | Makroglobulinämie Waldenström: Ohne Angabe einer kompletten Remission  |
| C79.86 | Sekundäre bösartige Neubildung des Bindegewebes und anderer Weichteilgewebe der Extremitäten         | C88.01 | Makroglobulinämie Waldenström: In kompletter Remission   |
| C79.88 | Sekundäre bösartige Neubildung sonstiger näher bezeichneter Lokalisationen                           | C88.20 | Sonstige Schwerkettenkrankheit: Ohne Angabe einer kompletten Remission   |
| C79.9  | Sekundäre bösartige Neubildung nicht näher bezeichneter Lokalisation                                 | C88.21 | Sonstige Schwerkettenkrankheit: In kompletter Remission  |
| C80.0  | Bösartige Neubildung, primäre Lokalisation unbekannt, so bezeichnet                                  | C88.30 | Immunproliferative Dünndarmkrankheit: Ohne Angabe einer kompletten Remission   |
| C80.9  | Bösartige Neubildung, nicht näher bezeichnet   | C88.31 | Immunproliferative Dünndarmkrankheit: In kompletter Remission  |
| C81.0  | Noduläres lymphozytenprädominantes Hodgkin-Lymphom   | C88.40 | Extranodales Marginalzonen-B-Zell-Lymphom des Mukosa-assoziierten lymphatischen Gewebes [MALT-Lymphom]: Ohne Angabe einer kompletten Remission |
| C81.1  | Nodulär-sklerosierendes (klassisches) Hodgkin-Lymphom  | C88.41 | Extranodales Marginalzonen-B-Zell-Lymphom des Mukosa-assoziierten lymphatischen Gewebes [MALT-Lymphom]: In kompletter Remission                |
| C81.2  | Gemischtzelliges (klassisches) Hodgkin-Lymphom   | C88.70 | Sonstige bösartige immunproliferative Krankheiten: Ohne Angabe einer kompletten Remission  |
| C81.3  | Lymphozytenarmes (klassisches) Hodgkin-Lymphom   | C88.71 | Sonstige bösartige immunproliferative Krankheiten: In kompletter Remission   |
| C81.4  | Lymphozytenreiches (klassisches) Hodgkin-Lymphom   | C88.90 | Bösartige immunproliferative Krankheit, nicht näher bezeichnet: Ohne Angabe einer kompletten Remission   |
| C81.7  | Sonstige Typen des (klassischen) Hodgkin-Lymphoms  | C88.91 | Bösartige immunproliferative Krankheit, nicht näher bezeichnet: In kompletter Remission  |
| C81.9  | Hodgkin-Lymphom, nicht näher bezeichnet  | C90.00 | Multipl. Myelom: Ohne Angabe einer kompletten Remission  |
| C82.0  | Follikuläres Lymphom Grad I  | C90.01 | Multipl. Myelom: In kompletter Remission   |
| C82.1  | Follikuläres Lymphom Grad II   | C90.10 | Plasmazellenleukämie: Ohne Angabe einer kompletten Remission   |
| C82.2  | Follikuläres Lymphom Grad III, nicht näher bezeichnet  | C90.11 | Plasmazellenleukämie: In kompletter Remission  |
| C82.3  | Follikuläres Lymphom Grad IIIa   | C90.20 | Extramedulläres Plasmozytom: Ohne Angabe einer kompletten Remission  |
| C82.4  | Follikuläres Lymphom Grad IIIb   | C90.21 | Extramedulläres Plasmozytom: In kompletter Remission   |
| C82.5  | Diffuses Follikelzentrumslymphom   | C90.30 | Solitäres Plasmozytom: Ohne Angabe einer kompletten Remission  |
| C82.6  | Kutanes Follikelzentrumslymphom  | C90.31 | Solitäres Plasmozytom: In kompletter Remission   |
| C82.7  | Sonstige Typen des follikulären Lymphoms   | C91.00 | Akute lymphatische Leukämie [ALL]: Ohne Angabe einer kompletten Remission  |
| C82.9  | Follikuläres Lymphom, nicht näher bezeichnet   | C91.01 | Akute lymphatische Leukämie [ALL]: In kompletter Remission   |
| C83.0  | Kleinzelliges B-Zell-Lymphom   |        |  |
| C83.1  | Mantelzell-Lymphom   |        |  |
| C83.3  | Diffuses großzelliges B-Zell-Lymphom   |        |  |
| C83.5  | Lymphoblastisches Lymphom  |        |  |

|        |   |        |  |
|--------|---|--------|--|
| C91.10 | Chronische lymphatische Leukämie vom B-Zell-Typ [CLL]: Ohne Angabe einer kompletten Remission     | C92.91 | Myeloische Leukämie, nicht näher bezeichnet: In kompletter Remission   |
| C91.11 | Chronische lymphatische Leukämie vom B-Zell-Typ [CLL]: In kompletter Remission                    | C93.00 | Akute Monoblasten-/Monozytenleukämie: Ohne Angabe einer kompletten Remission                                       |
| C91.30 | Prolymphozytäre Leukämie vom B-Zell-Typ: Ohne Angabe einer kompletten Remission                   | C93.01 | Akute Monoblasten-/Monozytenleukämie: In kompletter Remission  |
| C91.31 | Prolymphozytäre Leukämie vom B-Zell-Typ: In kompletter Remission                                  | C93.10 | Chronische myelomonozytäre Leukämie: Ohne Angabe einer kompletten Remission  |
| C91.40 | Haarzellenleukämie: Ohne Angabe einer kompletten Remission  | C93.11 | Chronische myelomonozytäre Leukämie: In kompletter Remission   |
| C91.41 | Haarzellenleukämie: In kompletter Remission   | C93.30 | Juvenile myelomonozytäre Leukämie: Ohne Angabe einer kompletten Remission  |
| C91.50 | Adulte(s) T-Zell-Lymphom/Leukämie (HTLV-1-assoziiert): Ohne Angabe einer kompletten Remission     | C93.31 | Juvenile myelomonozytäre Leukämie: In kompletter Remission   |
| C91.51 | Adulte(s) T-Zell-Lymphom/Leukämie (HTLV-1-assoziiert): In kompletter Remission                    | C93.70 | Sonstige Monozytenleukämie: Ohne Angabe einer kompletten Remission   |
| C91.60 | Prolymphozyten-Leukämie vom T-Zell-Typ: Ohne Angabe einer kompletten Remission                    | C93.71 | Sonstige Monozytenleukämie: In kompletter Remission  |
| C91.61 | Prolymphozyten-Leukämie vom T-Zell-Typ: In kompletter Remission                                   | C93.90 | Monozytenleukämie, nicht näher bezeichnet: Ohne Angabe einer kompletten Remission                                  |
| C91.70 | Sonstige lymphatische Leukämie: Ohne Angabe einer kompletten Remission                            | C93.91 | Monozytenleukämie, nicht näher bezeichnet: In kompletter Remission   |
| C91.71 | Sonstige lymphatische Leukämie: In kompletter Remission   | C94.00 | Akute Erythroleukämie: Ohne Angabe einer kompletten Remission  |
| C91.80 | Reifzellige B-ALL vom Burkitt-Typ: Ohne Angabe einer kompletten Remission                         | C94.01 | Akute Erythroleukämie: In kompletter Remission   |
| C91.81 | Reifzellige B-ALL vom Burkitt-Typ: In kompletter Remission  | C94.20 | Akute Megakaryoblastenleukämie: Ohne Angabe einer kompletten Remission   |
| C91.90 | Lymphatische Leukämie, nicht näher bezeichnet: Ohne Angabe einer kompletten Remission             | C94.21 | Akute Megakaryoblastenleukämie: In kompletter Remission  |
| C91.91 | Lymphatische Leukämie, nicht näher bezeichnet: In kompletter Remission                            | C94.30 | Mastzellenleukämie: Ohne Angabe einer kompletten Remission   |
| C92.00 | Akute myeloblastische Leukämie [AML]: Ohne Angabe einer kompletten Remission                      | C94.31 | Mastzellenleukämie: In kompletter Remission  |
| C92.01 | Akute myeloblastische Leukämie [AML]: In kompletter Remission                                     | C94.40 | Akute Panmyelose mit Myelofibrose: Ohne Angabe einer kompletten Remission  |
| C92.10 | Chronische myeloische Leukämie [CML], BCR/ABL-positiv: Ohne Angabe einer kompletten Remission     | C94.41 | Akute Panmyelose mit Myelofibrose: In kompletter Remission   |
| C92.11 | Chronische myeloische Leukämie [CML], BCR/ABL-positiv: In kompletter Remission                    | C94.60 | Myelodysplastische und myeloproliferative Krankheit, nicht klassifizierbar: Ohne Angabe einer kompletten Remission |
| C92.20 | Atypische chronische myeloische Leukämie, BCR/ABL-negativ: Ohne Angabe einer kompletten Remission | C94.61 | Myelodysplastische und myeloproliferative Krankheit, nicht klassifizierbar: In kompletter Remission                |
| C92.21 | Atypische chronische myeloische Leukämie, BCR/ABL-negativ: In kompletter Remission                | C94.70 | Sonstige näher bezeichnete Leukämien: Ohne Angabe einer kompletten Remission                                       |
| C92.30 | Myelosarkom: Ohne Angabe einer kompletten Remission   | C94.71 | Sonstige näher bezeichnete Leukämien: In kompletter Remission  |
| C92.31 | Myelosarkom: In kompletter Remission  | C95.00 | Akute Leukämie nicht näher bezeichneten Zelltyps: Ohne Angabe einer kompletten Remission                           |
| C92.40 | Akute Promyelozyten-Leukämie [PCL]: Ohne Angabe einer kompletten Remission                        | C95.01 | Akute Leukämie nicht näher bezeichneten Zelltyps: In kompletter Remission  |
| C92.41 | Akute Promyelozyten-Leukämie [PCL]: In kompletter Remission                                       | C95.10 | Chronische Leukämie nicht näher bezeichneten Zelltyps: Ohne Angabe einer kompletten Remission                      |
| C92.50 | Akute myelomonozytäre Leukämie: Ohne Angabe einer kompletten Remission                            | C95.11 | Chronische Leukämie nicht näher bezeichneten Zelltyps: In kompletter Remission                                     |
| C92.51 | Akute myelomonozytäre Leukämie: In kompletter Remission   | C95.70 | Sonstige Leukämie nicht näher bezeichneten Zelltyps: Ohne Angabe einer kompletten Remission                        |
| C92.60 | Akute myeloische Leukämie mit 11q23-Abnormität: Ohne Angabe einer kompletten Remission            | C95.71 | Sonstige Leukämie nicht näher bezeichneten Zelltyps: In kompletter Remission                                       |
| C92.61 | Akute myeloische Leukämie mit 11q23-Abnormität: In kompletter Remission                           | C95.8  | Leukämie, refraktär auf Standard-Induktionstherapie  |
| C92.70 | Sonstige myeloische Leukämie: Ohne Angabe einer kompletten Remission                              | C95.90 | Leukämie, nicht näher bezeichnet: Ohne Angabe einer kompletten Remission   |
| C92.71 | Sonstige myeloische Leukämie: In kompletter Remission   | C95.91 | Leukämie, nicht näher bezeichnet: In kompletter Remission  |
| C92.80 | Akute myeloische Leukämie mit multilineärer Dysplasie: Ohne Angabe einer kompletten Remission     | C96.0  | Multifokale und multisystemische (disseminierte) Langerhans-Zell-Histiozytose [Abt-Letterer-Siwe-Krankheit]        |
| C92.81 | Akute myeloische Leukämie mit multilineärer Dysplasie: In kompletter Remission                    | C96.2  | Bösartiger Mastzelltumor   |
| C92.90 | Myeloische Leukämie, nicht näher bezeichnet: Ohne Angabe einer kompletten Remission               | C96.4  | Sarkom der dendritischen Zellen (akzessorische Zellen)   |
|        |   | C96.5  | Multifokale und unisystemische Langerhans-Zell-Histiozytose  |

|        |   |        |  |
|--------|---|--------|--|
| C96.6  | Unifokale Langerhans-Zell-Histiozytose  | D68.28 | Hereditärer Mangel an sonstigen Gerinnungsfaktoren   |
| C96.7  | Sonstige näher bezeichnete bösartige Neubildungen des lymphatischen, blutbildenden und verwandten Gewebes | D68.31 | Hämorrhagische Diathese durch Vermehrung von Antikörpern gegen Faktor VIII                       |
| C96.8  | Histiozytisches Sarkom  | D68.32 | Hämorrhagische Diathese durch Vermehrung von Antikörpern gegen sonstige Gerinnungsfaktoren       |
| C96.9  | Bösartige Neubildung des lymphatischen, blutbildenden und verwandten Gewebes, nicht näher bezeichnet      | D68.33 | Hämorrhagische Diathese durch Cumarine (Vitamin-K-Antagonisten)                                  |
| C97    | Bösartige Neubildungen als Primärtumoren an mehreren Lokalisationen                                       | D68.34 | Hämorrhagische Diathese durch Heparine   |
| D32.0  | Gutartige Neubildung: Hirnhäute   | D68.35 | Hämorrhagische Diathese durch sonstige Antikoagulanzen   |
| D32.1  | Gutartige Neubildung: Rückenmarkshäute  | D68.5  | Primäre Thrombophilie  |
| D32.9  | Gutartige Neubildung: Meningen, nicht näher bezeichnet  | D68.6  | Sonstige Thrombophilien  |
| D33.0  | Gutartige Neubildung: Gehirn, supratentoriell   | D68.8  | Sonstige näher bezeichnete Koagulopathien  |
| D33.1  | Gutartige Neubildung: Gehirn, infratentoriell   | D69.0  | Purpura anaphylactoides  |
| D33.2  | Gutartige Neubildung: Gehirn, nicht näher bezeichnet  | D69.1  | Qualitative Thrombozytendefekte  |
| D33.3  | Gutartige Neubildung: Hirnnerven  | D69.2  | Sonstige nichtthrombozytopenische Purpura  |
| D33.4  | Gutartige Neubildung: Rückenmark  | D69.3  | Idiopathische thrombozytopenische Purpura  |
| D33.7  | Gutartige Neubildung: Sonstige näher bezeichnete Teile des Zentralnervensystems                           | D69.40 | Sonstige primäre Thrombozytopenie, als transfusionsrefraktär bezeichnet                          |
| D33.9  | Gutartige Neubildung: Zentralnervensystem, nicht näher bezeichnet   | D69.41 | Sonstige primäre Thrombozytopenie, nicht als transfusionsrefraktär bezeichnet                    |
| D45    | Polycythaemia vera  | D69.52 | Heparin-induzierte Thrombozytopenie Typ I  |
| D46.0  | Refraktäre Anämie ohne Ringsideroblasten, so bezeichnet   | D69.53 | Heparin-induzierte Thrombozytopenie Typ II   |
| D46.1  | Refraktäre Anämie mit Ringsideroblasten   | D69.57 | Sonstige sekundäre Thrombozytopenien, als transfusionsrefraktär bezeichnet                       |
| D46.2  | Refraktäre Anämie mit Blastenüberschuss [RAEB]  | D69.58 | Sonstige sekundäre Thrombozytopenien, nicht als transfusionsrefraktär bezeichnet                 |
| D46.4  | Refraktäre Anämie, nicht näher bezeichnet   | D69.59 | Sekundäre Thrombozytopenie, nicht näher bezeichnet   |
| D46.5  | Refraktäre Anämie mit Mehrlinien-Dysplasie  | D69.60 | Thrombozytopenie, nicht näher bezeichnet, als transfusionsrefraktär bezeichnet                   |
| D46.6  | Myelodysplastisches Syndrom mit isolierter del(5q)-Chromosomenanomalie                                    | D69.61 | Thrombozytopenie, nicht näher bezeichnet, nicht als transfusionsrefraktär bezeichnet             |
| D46.7  | Sonstige myelodysplastische Syndrome  | D69.68 | Hämorrhagische Diathese durch Thrombozytenaggregationshemmer                                     |
| D46.9  | Myelodysplastisches Syndrom, nicht näher bezeichnet   | D69.88 | Sonstige näher bezeichnete hämorrhagische Diathesen  |
| D47.0  | Histiozyten- und Mastzelltumor unsicheren oder unbekanntem Verhaltens                                     | D70.0  | Angeborene Agranulozytose und Neutropenie  |
| D47.1  | Chronische myeloproliferative Krankheit   | D70.10 | Arzneimittelinduzierte Agranulozytose und Neutropenie: Kritische Phase unter 4 Tage              |
| D47.4  | Osteomyelofibrose   | D70.11 | Arzneimittelinduzierte Agranulozytose und Neutropenie: Kritische Phase 10 Tage bis unter 20 Tage |
| D60.0  | Chronische erworbene isolierte aplastische Anämie   | D70.12 | Arzneimittelinduzierte Agranulozytose und Neutropenie: Kritische Phase 20 Tage und mehr          |
| D60.1  | Transitorische erworbene isolierte aplastische Anämie   | D70.13 | Arzneimittelinduzierte Agranulozytose und Neutropenie: Kritische Phase 4 Tage bis unter 7 Tage   |
| D60.8  | Sonstige erworbene isolierte aplastische Anämien  | D70.14 | Arzneimittelinduzierte Agranulozytose und Neutropenie: Kritische Phase 7 Tage bis unter 10 Tage  |
| D60.9  | Erworbene isolierte aplastische Anämie, nicht näher bezeichnet  | D70.18 | Sonstige Verlaufsformen der arzneimittelinduzierten Agranulozytose und Neutropenie               |
| D61.0  | Angeborene aplastische Anämie   | D70.19 | Arzneimittelinduzierte Agranulozytose und Neutropenie, nicht näher bezeichnet                    |
| D61.10 | Aplastische Anämie infolge zytostatischer Therapie  | D70.3  | Sonstige Agranulozytose  |
| D61.18 | Sonstige arzneimittelinduzierte aplastische Anämie  | D70.5  | Zyklische Neutropenie  |
| D61.19 | Arzneimittelinduzierte aplastische Anämie, nicht näher bezeichnet   | D70.6  | Sonstige Neutropenie   |
| D61.2  | Aplastische Anämie infolge sonstiger äußerer Ursachen   | D70.7  | Neutropenie, nicht näher bezeichnet  |
| D61.3  | Idiopathische aplastische Anämie  | D71    | Funktionelle Störungen der neutrophilen Granulozyten   |
| D61.8  | Sonstige näher bezeichnete aplastische Anämien  | D72.0  | Genetisch bedingte Leukozytenanomalien   |
| D65.1  | Disseminierte intravasale Gerinnung [DIG, DIC]  | D73.0  | Hyposplenismus   |
| D65.2  | Erworbene Fibrinolyseblutung  | D73.1  | Hypersplenismus  |
| D66    | Hereditärer Faktor-VIII-Mangel  | D73.2  | Chronisch-kongestive Splenomegalie   |
| D67    | Hereditärer Faktor-IX-Mangel  | D73.3  | Abszess der Milz   |
| D68.00 | Hereditäres Willebrand-Jürgens-Syndrom  | D73.5  | Infarzierung der Milz  |
| D68.01 | Erworbenes Willebrand-Jürgens-Syndrom   | D74.0  | Angeborene Methämoglobinämie   |
| D68.09 | Willebrand-Jürgens-Syndrom, nicht näher bezeichnet  | D74.8  | Sonstige Methämoglobinämien  |
| D68.1  | Hereditärer Faktor-XI-Mangel  | D74.9  | Methämoglobinämie, nicht näher bezeichnet  |
| D68.20 | Hereditärer Faktor-I-Mangel   |        |  |
| D68.21 | Hereditärer Faktor-II-Mangel  |        |  |
| D68.22 | Hereditärer Faktor-V-Mangel   |        |  |
| D68.23 | Hereditärer Faktor-VII-Mangel   |        |  |
| D68.24 | Hereditärer Faktor-X-Mangel   |        |  |
| D68.25 | Hereditärer Faktor-XII-Mangel   |        |  |
| D68.26 | Hereditärer Faktor-XIII-Mangel  |        |  |

|       |  |       |  |
|-------|--|-------|--|
| D75.0 | Familiäre Erythrozytose  | D86.8 | Sarkoidose an sonstigen und kombinierten Lokalisationen  |
| D75.1 | Sekundäre Polyglobulie [Polyzythämie]  | D86.9 | Sarkoidose, nicht näher bezeichnet   |
| D75.8 | Sonstige näher bezeichnete Krankheiten des Blutes und der blutbildenden Organe                           | D89.0 | Polyklonale Hypergammaglobulinämie   |
| D75.9 | Krankheit des Blutes und der blutbildenden Organe, nicht näher bezeichnet                                | D89.1 | Kryoglobulinämie   |
| D76.1 | Hämophagozytäre Lymphohistiozytose   | D89.2 | Hypergammaglobulinämie, nicht näher bezeichnet   |
| D76.2 | Hämophagozytäres Syndrom bei Infektionen   | D89.3 | Immunrekonstitutionssyndrom  |
| D76.3 | Sonstige Histiozytose-Syndrome   | D89.8 | Sonstige näher bezeichnete Störungen mit Beteiligung des Immunsystems, anderenorts nicht klassifiziert |
| D76.4 | Zytokinfreisetzungssyndrom [cytokine release syndrome]   | D89.9 | Störung mit Beteiligung des Immunsystems, nicht näher bezeichnet                                       |
| D77   | Sonstige Krankheiten des Blutes und der blutbildenden Organe bei anderenorts klassifizierten Krankheiten | D90   | Immunkompromittierung nach Bestrahlung, Chemotherapie und sonstigen immunsuppressiven Maßnahmen        |
| D80.0 | Hereditäre Hypogammaglobulinämie   | E51.1 | Beriberi   |
| D80.1 | Nichtfamiliäre Hypogammaglobulinämie   | E51.2 | Wernicke-Enzephalopathie   |
| D80.2 | Selektiver Immunglobulin-A-Mangel [IgA-Mangel]   | E51.8 | Sonstige Manifestationen des Thiaminmangels  |
| D80.3 | Selektiver Mangel an Immunglobulin-G-Subklassen [IgG-Subklassen]   | E70.0 | Klassische Phenylketonurie   |
| D80.4 | Selektiver Immunglobulin-M-Mangel [IgM-Mangel]   | E70.1 | Sonstige Hyperphenylalaninämien  |
| D80.5 | Immundefekt bei erhöhtem Immunglobulin M [IgM]   | E70.2 | Störungen des Tyrosinstoffwechsels   |
| D80.6 | Antikörpermangel bei Normo- oder Hypergammaglobulinämie  | E70.3 | Albinismus   |
| D80.7 | Transitorische Hypogammaglobulinämie im Kindesalter  | E70.8 | Sonstige Störungen des Stoffwechsels aromatischer Aminosäuren  |
| D80.8 | Sonstige Immundefekte mit vorherrschendem Antikörpermangel   | E70.9 | Störung des Stoffwechsels aromatischer Aminosäuren, nicht näher bezeichnet                             |
| D80.9 | Immundefekt mit vorherrschendem Antikörpermangel, nicht näher bezeichnet                                 | E71.0 | Ahornsirup- (Harn-) Krankheit  |
| D81.0 | Schwerer kombinierter Immundefekt [SCID] mit retikulärer Dysgenese                                       | E71.1 | Sonstige Störungen des Stoffwechsels verzweigter Aminosäuren   |
| D81.1 | Schwerer kombinierter Immundefekt [SCID] mit niedriger T- und B-Zellen-Zahl                              | E71.2 | Störung des Stoffwechsels verzweigter Aminosäuren, nicht näher bezeichnet                              |
| D81.2 | Schwerer kombinierter Immundefekt [SCID] mit niedriger oder normaler B-Zellen-Zahl                       | E71.3 | Störungen des Fettsäurestoffwechsels   |
| D81.3 | Adenosindesaminase[ADA]-Mangel   | E72.0 | Störungen des Aminosäuretransportes  |
| D81.4 | Nezelof-Syndrom  | E72.1 | Störungen des Stoffwechsels schwefelhaltiger Aminosäuren   |
| D81.5 | Purinnukleosid-Phosphorylase[PNP]-Mangel   | E72.2 | Störungen des Harnstoffzyklus  |
| D81.6 | Hapthistokompatibilitäts-Komplex-Klasse-I-Defekt [MHC-Klasse-I-Defekt]                                   | E72.3 | Störungen des Lysin- und Hydroxylysinstoffwechsels   |
| D81.7 | Hapthistokompatibilitäts-Komplex-Klasse-II-Defekt [MHC-Klasse-II-Defekt]                                 | E72.4 | Störungen des Ornithinstoffwechsels  |
| D81.8 | Sonstige kombinierte Immundefekte  | E72.5 | Störungen des Glyzinstoffwechsels  |
| D81.9 | Kombinierter Immundefekt, nicht näher bezeichnet   | E72.8 | Sonstige näher bezeichnete Störungen des Aminosäurestoffwechsels                                       |
| D82.0 | Wiskott-Aldrich-Syndrom  | E72.9 | Störung des Aminosäurestoffwechsels, nicht näher bezeichnet  |
| D82.1 | Di-George-Syndrom  | E73.0 | Angeborener Laktasemangel  |
| D82.2 | Immundefekt mit disproportioniertem Kleinwuchs   | E73.1 | Sekundärer Laktasemangel   |
| D82.3 | Immundefekt mit hereditär defekter Reaktion auf Epstein-Barr-Virus                                       | E73.8 | Sonstige Laktoseintoleranz   |
| D82.4 | Hyperimmunglobulin-E[IgE]-Syndrom  | E73.9 | Laktoseintoleranz, nicht näher bezeichnet  |
| D82.8 | Immundefekte in Verbindung mit anderen näher bezeichneten schweren Defekten                              | E74.0 | Glykogenspeicherkrankheit [Glykogenose]  |
| D82.9 | Immundefekt in Verbindung mit schwerem Defekt, nicht näher bezeichnet                                    | E74.1 | Störungen des Fruktosestoffwechsels  |
| D83.0 | Variabler Immundefekt mit überwiegenden Abweichungen der B-Zellen-Zahl und -Funktion                     | E74.2 | Störungen des Galaktosestoffwechsels   |
| D83.1 | Variabler Immundefekt mit überwiegenden immunregulatorischen T-Zell-Störungen                            | E74.3 | Sonstige Störungen der intestinalen Kohlenhydratabsorption   |
| D83.2 | Variabler Immundefekt mit Autoantikörpern gegen B- oder T-Zellen   | E74.4 | Störungen des Pyruvatstoffwechsels und der Glukoneogenese  |
| D83.8 | Sonstige variable Immundefekte   | E74.8 | Sonstige näher bezeichnete Störungen des Kohlenhydratstoffwechsels                                     |
| D83.9 | Variabler Immundefekt, nicht näher bezeichnet  | E74.9 | Störung des Kohlenhydratstoffwechsels, nicht näher bezeichnet  |
| D84.0 | Lymphozytenfunktion-Antigen-1[LFA-1]-Defekt  | E75.0 | GM2-Gangliosidose  |
| D84.1 | Defekte im Komplementsystem  | E75.1 | Sonstige Gangliosidosen  |
| D84.8 | Sonstige näher bezeichnete Immundefekte  | E75.2 | Sonstige Sphingolipidosen  |
| D84.9 | Immundefekt, nicht näher bezeichnet  | E75.3 | Sphingolipidose, nicht näher bezeichnet  |
| D86.0 | Sarkoidose der Lunge   | E75.4 | Neuronale Zeroidlipofuszinose  |
| D86.1 | Sarkoidose der Lymphknoten   | E75.5 | Sonstige Störungen der Lipidspeicherung  |
| D86.2 | Sarkoidose der Lunge mit Sarkoidose der Lymphknoten  | E75.6 | Störung der Lipidspeicherung, nicht näher bezeichnet   |
| D86.3 | Sarkoidose der Haut  | E76.0 | Mukopolysaccharidose, Typ I  |
|       |  | E76.1 | Mukopolysaccharidose, Typ II   |
|       |  | E76.2 | Sonstige Mukopolysaccharidosen   |
|       |  | E76.3 | Mukopolysaccharidose, nicht näher bezeichnet   |

|        |  |        |   |
|--------|--|--------|---|
| E76.8  | Sonstige Störungen des Glykosaminoglykan-Stoffwechsels   | G10    | Chorea Huntington   |
| E76.9  | Störung des Glykosaminoglykan-Stoffwechsels, nicht näher bezeichnet  | G11.0  | Angeborene nichtprogressive Ataxie  |
| E77.0  | Defekte der posttranslationalen Modifikation lysosomaler Enzyme  | G11.1  | Früh beginnende zerebellare Ataxie  |
| E77.1  | Defekte beim Glykoproteinabbau   | G11.2  | Spät beginnende zerebellare Ataxie  |
| E77.8  | Sonstige Störungen des Glykoproteinstoffwechsels   | G11.3  | Zerebellare Ataxie mit defektem DNA-Reparatursystem   |
| E77.9  | Störung des Glykoproteinstoffwechsels, nicht näher bezeichnet  | G11.4  | Hereditäre spastische Paraplegie  |
| E84.0  | Zystische Fibrose mit Lungenmanifestationen  | G11.8  | Sonstige hereditäre Ataxien   |
| E84.1  | Zystische Fibrose mit Darmmanifestationen  | G11.9  | Hereditäre Ataxie, nicht näher bezeichnet   |
| E84.80 | Zystische Fibrose mit Lungen- und Darm-Manifestation   | G12.0  | Infantile spinale Muskelatrophie, Typ I [Typ Werdnig-Hoffmann]  |
| E84.87 | Zystische Fibrose mit sonstigen multiplen Manifestationen  | G12.1  | Sonstige vererbte spinale Muskelatrophie  |
| E84.88 | Zystische Fibrose mit sonstigen Manifestationen  | G13.0  | Paraneoplastische Neuromyopathie und Neuropathie  |
| E85.0  | Nichtneuropathische heredofamiliäre Amyloidose   | G13.1  | Sonstige Systematrophien, vorwiegend das Zentralnervensystem betreffend, bei Neubildungen                             |
| E85.1  | Neuropathische heredofamiliäre Amyloidose  | G13.2  | Systematrophie, vorwiegend das Zentralnervensystem betreffend, bei Myxödem {E00.1}, {E03.-}                           |
| E85.2  | Heredofamiliäre Amyloidose, nicht näher bezeichnet   | G13.8  | Systematrophien, vorwiegend das Zentralnervensystem betreffend, bei sonstigen anderenorts klassifizierten Krankheiten |
| E85.3  | Sekundäre systemische Amyloidose   | G20.10 | Primäres Parkinson-Syndrom mit mäßiger bis schwerer Beeinträchtigung: Ohne Wirkungsfluktuation                        |
| G00.0  | Meningitis durch Haemophilus influenzae  | G20.11 | Primäres Parkinson-Syndrom mit mäßiger bis schwerer Beeinträchtigung: Mit Wirkungsfluktuation                         |
| G00.1  | Pneumokokkenmeningitis   | G20.20 | Primäres Parkinson-Syndrom mit schwerster Beeinträchtigung: Ohne Wirkungsfluktuation                                  |
| G00.2  | Streptokokkenmeningitis  | G20.21 | Primäres Parkinson-Syndrom mit schwerster Beeinträchtigung: Mit Wirkungsfluktuation                                   |
| G00.3  | Staphylokokkenmeningitis   | G21.0  | Malignes Neuroleptika-Syndrom   |
| G00.8  | Sonstige bakterielle Meningitis  | G21.1  | Sonstiges arzneimittelinduziertes Parkinson-Syndrom   |
| G00.9  | Bakterielle Meningitis, nicht näher bezeichnet   | G21.2  | Parkinson-Syndrom durch sonstige exogene Agenzien   |
| G01    | Meningitis bei anderenorts klassifizierten bakteriellen Krankheiten  | G21.3  | Postenzephalitisches Parkinson-Syndrom  |
| G02.0  | Meningitis bei anderenorts klassifizierten Viruskrankheiten  | G23.0  | Hallervorden-Spatz-Syndrom  |
| G02.1  | Meningitis bei anderenorts klassifizierten Mykosen   | G23.1  | Progressive supranukleäre Ophthalmoplegie [Steele-Richardson-Olszewski-Syndrom]                                       |
| G02.8  | Meningitis bei sonstigen näher bezeichneten anderenorts klassifizierten infektiösen und parasitären Krankheiten                | G23.2  | Multiple Systematrophie vom Parkinson-Typ [MSA-P]   |
| G03.0  | Nichteitrige Meningitis  | G23.3  | Multiple Systematrophie vom zerebellären Typ [MSA-C]  |
| G03.1  | Chronische Meningitis  | G23.8  | Sonstige näher bezeichnete degenerative Krankheiten der Basalganglien   |
| G03.2  | Benigne rezidivierende Meningitis [Mollaret-Meningitis]  | G23.9  | Degenerative Krankheit der Basalganglien, nicht näher bezeichnet  |
| G03.8  | Meningitis durch sonstige näher bezeichnete Ursachen   | G31.81 | Mitochondriale Zytopathie   |
| G03.9  | Meningitis, nicht näher bezeichnet   | G35.0  | Erstmanifestation einer multiplen Sklerose  |
| G04.0  | Akute disseminierte Enzephalitis   | G35.10 | Multiple Sklerose mit vorherrschend schubförmigem Verlauf: Ohne Angabe einer akuten Exazerbation oder Progression     |
| G04.1  | Humane T-Zell-lymphotrope Virus-assoziierte Myelopathie  | G35.11 | Multiple Sklerose mit vorherrschend schubförmigem Verlauf: Mit Angabe einer akuten Exazerbation oder Progression      |
| G04.2  | Bakterielle Meningoenzephalitis und Meningomyelitis, anderenorts nicht klassifiziert   | G35.20 | Multiple Sklerose mit primär-chronischem Verlauf: Ohne Angabe einer akuten Exazerbation oder Progression              |
| G04.8  | Sonstige Enzephalitis, Myelitis und Enzephalomyelitis  | G35.21 | Multiple Sklerose mit primär-chronischem Verlauf: Mit Angabe einer akuten Exazerbation oder Progression               |
| G04.9  | Enzephalitis, Myelitis und Enzephalomyelitis, nicht näher bezeichnet   | G35.30 | Multiple Sklerose mit sekundär-chronischem Verlauf: Ohne Angabe einer akuten Exazerbation oder Progression            |
| G05.0  | Enzephalitis, Myelitis und Enzephalomyelitis bei anderenorts klassifizierten bakteriellen Krankheiten                          | G35.31 | Multiple Sklerose mit sekundär-chronischem Verlauf: Mit Angabe einer akuten Exazerbation oder Progression             |
| G05.1  | Enzephalitis, Myelitis und Enzephalomyelitis bei anderenorts klassifizierten Viruskrankheiten                                  | G35.9  | Multiple Sklerose, nicht näher bezeichnet   |
| G05.2  | Enzephalitis, Myelitis und Enzephalomyelitis bei sonstigen anderenorts klassifizierten infektiösen und parasitären Krankheiten | G36.0  | Neuromyelitis optica [Devic-Krankheit]  |
| G05.8  | Enzephalitis, Myelitis und Enzephalomyelitis bei sonstigen anderenorts klassifizierten Krankheiten                             |        |   |
| G06.0  | Intrakranieller Abszess und intrakranielles Granulom   |        |   |
| G06.1  | Intraspinaler Abszess und intraspinales Granulom   |        |   |
| G06.2  | Extraduraler und subduraler Abszess, nicht näher bezeichnet  |        |   |
| G07    | Intrakranielle und intraspinale Abszesse und Granulome bei anderenorts klassifizierten Krankheiten                             |        |   |
| G08    | Intrakranielle und intraspinale Phlebitis und Thrombophlebitis   |        |   |
| G09    | Folgen entzündlicher Krankheiten des Zentralnervensystems  |        |   |



|        |   |        |   |
|--------|---|--------|---|
| G36.1  | Akute und subakute hämorrhagische Leukoenzephalitis [Hurst]   | G63.4  | Polyneuropathie bei alimentären Mangelzuständen {E40-E64}                                 |
| G36.8  | Sonstige näher bezeichnete akute disseminierte Demyelinisation  | G63.5  | Polyneuropathie bei Systemkrankheiten des Bindegewebes {M30-M35}                          |
| G36.9  | Akute disseminierte Demyelinisation, nicht näher bezeichnet   | G63.6  | Polyneuropathie bei sonstigen Krankheiten des Muskel-Skelett-Systems {M00-M25}, {M40-M96} |
| G37.0  | Diffuse Hirnsklerose  | G63.8  | Polyneuropathie bei sonstigen anderenorts klassifizierten Krankheiten                     |
| G37.1  | Zentrale Demyelinisation des Corpus callosum  | G64    | Sonstige Krankheiten des peripheren Nervensystems   |
| G37.2  | Zentrale pontine Myelinolyse  | G70.0  | Myasthenia gravis   |
| G37.3  | Myelitis transversa acuta bei demyelinisierender Krankheit des Zentralnervensystems   | G70.1  | Toxische neuromuskuläre Krankheiten   |
| G37.4  | Subakute nekrotisierende Myelitis [Foix-Alajouanine-Syndrom]  | G70.2  | Angeborene oder entwicklungsbedingte Myasthenie   |
| G37.5  | Konzentrische Sklerose [Baló-Krankheit]   | G70.8  | Sonstige näher bezeichnete neuromuskuläre Krankheiten                                     |
| G37.8  | Sonstige näher bezeichnete demyelinisierende Krankheiten des Zentralnervensystems   | G70.9  | Neuromuskuläre Krankheit, nicht näher bezeichnet  |
| G37.9  | Demyelinisierende Krankheit des Zentralnervensystems, nicht näher bezeichnet  | G71.0  | Muskeldystrophie  |
| G40.00 | Pseudo-Lennox-Syndrom   | G71.1  | Myotone Syndrome  |
| G40.01 | CSWS [Continuous spikes and waves during slow-wave sleep]   | G71.2  | Angeborene Myopathien   |
| G40.02 | Benigne psychomotorische Epilepsie [terror fits]  | G71.3  | Mitochondriale Myopathie, anderenorts nicht klassifiziert                                 |
| G40.08 | Sonstige lokalisationsbezogene (fokale) (partielle) idiopathische Epilepsie und epileptische Syndrome mit fokal beginnenden Anfällen                | G71.8  | Sonstige primäre Myopathien   |
| G40.09 | Lokalisationsbezogene (fokale) (partielle) idiopathische Epilepsie und epileptische Syndrome mit fokal beginnenden Anfällen, nicht näher bezeichnet | G71.9  | Primäre Myopathie, nicht näher bezeichnet   |
| G40.1  | Lokalisationsbezogene (fokale) (partielle) symptomatische Epilepsie und epileptische Syndrome mit einfachen fokalen Anfällen                        | G72.0  | Arzneimittelinduzierte Myopathie  |
| G40.2  | Lokalisationsbezogene (fokale) (partielle) symptomatische Epilepsie und epileptische Syndrome mit komplexen fokalen Anfällen                        | G72.1  | Alkoholmyopathie  |
| G40.3  | Generalisierte idiopathische Epilepsie und epileptische Syndrome  | G72.2  | Myopathie durch sonstige toxische Agenzien  |
| G40.4  | Sonstige generalisierte Epilepsie und epileptische Syndrome   | G72.3  | Periodische Lähmung   |
| G40.5  | Spezielle epileptische Syndrome   | G72.4  | Entzündliche Myopathie, anderenorts nicht klassifiziert                                   |
| G40.6  | Grand-Mal-Anfälle, nicht näher bezeichnet (mit oder ohne Petit-Mal)   | G72.80 | Critical-illness-Myopathie  |
| G41.0  | Grand-Mal-Status  | G72.88 | Sonstige näher bezeichnete Myopathien   |
| G41.1  | Petit-Mal-Status  | G72.9  | Myopathie, nicht näher bezeichnet   |
| G41.2  | Status epilepticus mit komplexfokalen Anfällen  | G73.0  | Myastheniesyndrome bei endokrinen Krankheiten   |
| G60.0  | Hereditäre sensomotorische Neuropathie  | G73.1  | Lambert-Eaton-Syndrom {C00-D48}   |
| G60.1  | Refsum-Krankheit  | G73.2  | Sonstige Myastheniesyndrome bei Neubildungen {C00-D48}                                    |
| G60.2  | Neuropathie in Verbindung mit hereditärer Ataxie  | G73.3  | Myastheniesyndrome bei sonstigen anderenorts klassifizierten Krankheiten                  |
| G60.3  | Idiopathische progressive Neuropathie   | G73.4  | Myopathie bei anderenorts klassifizierten infektiösen und parasitären Krankheiten         |
| G60.8  | Sonstige hereditäre und idiopathische Neuropathien  | G73.5  | Myopathie bei endokrinen Krankheiten  |
| G60.9  | Hereditäre und idiopathische Neuropathie, nicht näher bezeichnet  | G73.6  | Myopathie bei Stoffwechselkrankheiten   |
| G61.0  | Guillain-Barré-Syndrom  | G73.7  | Myopathie bei sonstigen anderenorts klassifizierten Krankheiten                           |
| G61.1  | Serumpolyneuropathie  | G80.0  | Spastische tetraplegische Zerebralparese  |
| G61.8  | Sonstige Polyneuritiden   | G80.1  | Spastische diplegische Zerebralparese   |
| G61.9  | Polyneuritis, nicht näher bezeichnet  | G80.2  | Infantile hemiplegische Zerebralparese  |
| G62.0  | Arzneimittelinduzierte Polyneuropathie  | G80.3  | Dyskinetische Zerebralparese  |
| G62.1  | Alkohol-Polyneuropathie   | G80.4  | Ataktische Zerebralparese   |
| G62.2  | Polyneuropathie durch sonstige toxische Agenzien  | G80.8  | Sonstige infantile Zerebralparese   |
| G62.80 | Critical-illness-Polyneuropathie  | G80.9  | Infantile Zerebralparese, nicht näher bezeichnet  |
| G62.88 | Sonstige näher bezeichnete Polyneuropathien   | G81.0  | Schlaffe Hemiparese und Hemiplegie  |
| G62.9  | Polyneuropathie, nicht näher bezeichnet   | G81.1  | Spastische Hemiparese und Hemiplegie  |
| G63.0  | Polyneuropathie bei anderenorts klassifizierten infektiösen und parasitären Krankheiten   | G81.9  | Hemiparese und Hemiplegie, nicht näher bezeichnet   |
| G63.1  | Polyneuropathie bei Neubildungen {C00-D48}  | G91.0  | Hydrocephalus communicans   |
| G63.2  | Diabetische Polyneuropathie {E10-E14, vierte Stelle .4}   | G91.1  | Hydrocephalus occlusus  |
| G63.3  | Polyneuropathie bei sonstigen endokrinen und Stoffwechselkrankheiten {E00-E07}, {E15-E16}, {E20-E34}, {E70-E89}                                     | G92.0  | Toxische Enzephalopathie unter Immuntherapie  |
|        |   | G92.9  | Sonstige und nicht näher bezeichnete toxische Enzephalopathie                             |
|        |   | G93.0  | Hirnzysten  |
|        |   | G93.5  | Compressio cerebri  |
|        |   | G93.6  | Hirnödem  |
|        |   | G93.7  | Reye-Syndrom  |
|        |   | I01.1  | Akute rheumatische Endokarditis   |
|        |   | I01.2  | Akute rheumatische Myokarditis  |
|        |   | I21.0  | Akuter transmuraler Myokardinfarkt der Vorderwand   |
|        |   | I21.1  | Akuter transmuraler Myokardinfarkt der Hinterwand   |
|        |   | I21.2  | Akuter transmuraler Myokardinfarkt an sonstigen Lokalisationen                            |
|        |   | I21.3  | Akuter transmuraler Myokardinfarkt an nicht näher bezeichneter Lokalisation               |

|        |   |        |  |
|--------|---|--------|--|
| I21.4  | Akuter subendokardialer Myokardinfarkt  | I68.2  | Zerebrale Arteriitis bei sonstigen anderenorts klassifizierten Krankheiten                                       |
| I23.0  | Hämoperikard als akute Komplikation nach akutem Myokardinfarkt  | I71.00 | Dissektion der Aorta nicht näher bezeichneter Lokalisation, ohne Angabe einer Ruptur                             |
| I23.1  | Vorhofseptumdefekt als akute Komplikation nach akutem Myokardinfarkt                                    | I71.01 | Dissektion der Aorta thoracica, ohne Angabe einer Ruptur   |
| I23.2  | Ventrikelseptumdefekt als akute Komplikation nach akutem Myokardinfarkt                                 | I71.02 | Dissektion der Aorta abdominalis, ohne Angabe einer Ruptur   |
| I23.3  | Ruptur der Herzwand ohne Hämoperikard als akute Komplikation nach akutem Myokardinfarkt                 | I71.03 | Dissektion der Aorta, thorakoabdominal, ohne Angabe einer Ruptur   |
| I23.4  | Ruptur der Chordae tendineae als akute Komplikation nach akutem Myokardinfarkt                          | I71.04 | Dissektion der Aorta nicht näher bezeichneter Lokalisation, rupturiert   |
| I23.5  | Papillarmuskelruptur als akute Komplikation nach akutem Myokardinfarkt                                  | I71.05 | Dissektion der Aorta thoracica, rupturiert   |
| I23.6  | Thrombose des Vorhofes, des Herzohres oder der Kammer als akute Komplikation nach akutem Myokardinfarkt | I71.06 | Dissektion der Aorta abdominalis, rupturiert   |
| I25.5  | Ischämische Kardiomyopathie   | I71.07 | Dissektion der Aorta, thorakoabdominal, rupturiert   |
| I26.0  | Lungenembolie mit Angabe eines akuten Cor pulmonale   | I71.1  | Aneurysma der Aorta thoracica, rupturiert  |
| I26.9  | Lungenembolie ohne Angabe eines akuten Cor pulmonale  | I71.2  | Aneurysma der Aorta thoracica, ohne Angabe einer Ruptur  |
| I27.0  | Primäre pulmonale Hypertonie  | I71.3  | Aneurysma der Aorta abdominalis, rupturiert  |
| I31.3  | Perikarderguss (nichtentzündlich)   | I71.4  | Aneurysma der Aorta abdominalis, ohne Angabe einer Ruptur  |
| I33.0  | Akute und subakute infektiöse Endokarditis  | I71.5  | Aortenaneurysma, thorakoabdominal, rupturiert  |
| I40.0  | Infektiöse Myokarditis  | I71.6  | Aortenaneurysma, thorakoabdominal, ohne Angabe einer Ruptur  |
| I42.0  | Dilatative Kardiomyopathie  | I77.2  | Arterienruptur   |
| I42.1  | Hypertrophische obstruktive Kardiomyopathie   | I85.0  | Ösophagusvarizen mit Blutung   |
| I44.2  | Atrioventrikulärer Block 3. Grades  | J05.1  | Akute Epiglottitis   |
| I60.0  | Subarachnoidalblutung, vom Karotissiphon oder der Karotisbifurkation ausgehend                          | J39.0  | Retropharyngealabszess und Parapharyngealabszess   |
| I60.1  | Subarachnoidalblutung, von der A. cerebri media ausgehend   | J46    | Status asthmaticus   |
| I60.2  | Subarachnoidalblutung, von der A. communicans anterior ausgehend  | J67.0  | Farmerlunge  |
| I60.3  | Subarachnoidalblutung, von der A. communicans posterior ausgehend                                       | J67.1  | Bagassose  |
| I60.4  | Subarachnoidalblutung, von der A. basilaris ausgehend   | J67.2  | Vogelzüchterlunge  |
| I60.5  | Subarachnoidalblutung, von der A. vertebralis ausgehend   | J67.3  | Suberose   |
| I60.6  | Subarachnoidalblutung, von sonstigen intrakraniellen Arterien ausgehend                                 | J67.4  | Malzarbeiter-Lunge   |
| I60.7  | Subarachnoidalblutung, von nicht näher bezeichneter intrakranieller Arterie ausgehend                   | J67.5  | Pilzarbeiter-Lunge   |
| I60.8  | Sonstige Subarachnoidalblutung  | J67.6  | Ahornrindenschäler-Lunge   |
| I60.9  | Subarachnoidalblutung, nicht näher bezeichnet   | J67.7  | Befeuchter- und Klimaanlage-Lunge  |
| I61.0  | Intrazerebrale Blutung in die Großhirnhemisphäre, subkortikal   | J67.8  | Allergische Alveolitis durch organische Stäube   |
| I61.1  | Intrazerebrale Blutung in die Großhirnhemisphäre, kortikal  | J67.9  | Allergische Alveolitis durch nicht näher bezeichneten organischen Staub  |
| I61.2  | Intrazerebrale Blutung in die Großhirnhemisphäre, nicht näher bezeichnet                                | J80.01 | Atemnotsyndrom des Erwachsenen [ARDS]: Mildes Atemnotsyndrom des Erwachsenen [ARDS]                              |
| I61.3  | Intrazerebrale Blutung in den Hirnstamm   | J80.02 | Atemnotsyndrom des Erwachsenen [ARDS]: Moderates Atemnotsyndrom des Erwachsenen [ARDS]                           |
| I61.4  | Intrazerebrale Blutung in das Kleinhirn   | J80.03 | Atemnotsyndrom des Erwachsenen [ARDS]: Schweres Atemnotsyndrom des Erwachsenen [ARDS]                            |
| I61.5  | Intrazerebrale intraventrikuläre Blutung  | J80.09 | Atemnotsyndrom des Erwachsenen [ARDS]: Atemnotsyndrom des Erwachsenen [ARDS], Schweregrad nicht näher bezeichnet |
| I61.6  | Intrazerebrale Blutung an mehreren Lokalisationen   | J84.1  | Sonstige interstitielle Lungenkrankheiten mit Fibrose  |
| I67.0  | Dissektion zerebraler Arterien  | J85.0  | Gangrän und Nekrose der Lunge  |
| I67.10 | Zerebrales Aneurysma (erworben)   | J85.1  | Abszess der Lunge mit Pneumonie  |
| I67.11 | Zerebrale arteriovenöse Fistel (erworben)   | J85.2  | Abszess der Lunge ohne Pneumonie   |
| I67.2  | Zerebrale Atherosklerose  | J85.3  | Abszess des Mediastinums   |
| I67.3  | Progressive subkortikale vaskuläre Enzephalopathie  | J86.0  | Pyothorax mit Fistel   |
| I67.4  | Hypertensive Enzephalopathie  | J86.9  | Pyothorax ohne Fistel  |
| I67.5  | Moyamoya-Syndrom  | J93.0  | Spontaner Spannungspneumothorax  |
| I67.6  | Nichteitrige Thrombose des intrakraniellen Venensystems   | J95.1  | Akute pulmonale Insuffizienz nach Thoraxoperation  |
| I67.7  | Zerebrale Arteriitis, anderenorts nicht klassifiziert   | K12.20 | Mund- (Boden-) Phlegmone   |
| I67.80 | Vasospasmen bei Subarachnoidalblutung   | K12.21 | Submandibularabszess ohne Angabe einer Ausbreitung nach mediastinal, parapharyngeal oder zervikal                |
| I68.0  | Zerebrale Amyloidangiopathie {E85.-}  | K12.22 | Submandibularabszess mit Ausbreitung nach mediastinal, parapharyngeal oder zervikal                              |
| I68.1  | Zerebrale Arteriitis bei anderenorts klassifizierten infektiösen und parasitären Krankheiten            | K22.3  | Perforation des Ösophagus  |
|        |   | K25.0  | Ulcus ventriculi: Akut, mit Blutung  |
|        |   | K25.1  | Ulcus ventriculi: Akut, mit Perforation  |
|        |   | K25.2  | Ulcus ventriculi: Akut, mit Blutung und Perforation  |
|        |   | K26.0  | Ulcus duodeni: Akut, mit Blutung   |

|        |  |        |   |
|--------|--|--------|---|
| K26.1  | Ulcus duodeni: Akut, mit Perforation   | K93.0  | Tuberkulose des Darmes, des Peritoneums und der Mesenteriallymphknoten {A18.3}                  |
| K26.2  | Ulcus duodeni: Akut, mit Blutung und Perforation   | K93.1  | Megakolon bei Chagas-Krankheit {B57.3}  |
| K40.10 | Doppelseitige Hernia inguinalis mit Gangrän: Nicht als Rezidivhernie bezeichnet                      | K93.21 | Stadium 1 der akuten Verdauungstrakt-Graft-versus-Host-Krankheit {T86.01}                       |
| K40.11 | Doppelseitige Hernia inguinalis mit Gangrän: Rezidivhernie   | K93.22 | Stadium 2 der akuten Verdauungstrakt-Graft-versus-Host-Krankheit {T86.02}                       |
| K40.40 | Hernia inguinalis, einseitig oder ohne Seitenangabe, mit Gangrän: Nicht als Rezidivhernie bezeichnet | K93.23 | Stadium 3 der akuten Verdauungstrakt-Graft-versus-Host-Krankheit {T86.02}                       |
| K40.41 | Hernia inguinalis, einseitig oder ohne Seitenangabe, mit Gangrän: Rezidivhernie                      | K93.24 | Stadium 4 der akuten Verdauungstrakt-Graft-versus-Host-Krankheit {T86.02}                       |
| K41.10 | Doppelseitige Hernia femoralis mit Gangrän: Nicht als Rezidivhernie bezeichnet                       | L51.20 | Toxische epidermale Nekrolyse [Lyell-Syndrom]: Befall von weniger als 30 % der Körperoberfläche |
| K41.11 | Doppelseitige Hernia femoralis mit Gangrän: Rezidivhernie  | L51.21 | Toxische epidermale Nekrolyse [Lyell-Syndrom]: Befall von 30 % der Körperoberfläche und mehr    |
| K41.40 | Hernia femoralis, einseitig oder ohne Seitenangabe, mit Gangrän: Nicht als Rezidivhernie bezeichnet  | M31.1  | Thrombotische Mikroangiopathie  |
| K41.41 | Hernia femoralis, einseitig oder ohne Seitenangabe, mit Gangrän: Rezidivhernie                       | M31.3  | Wegener-Granulomatose   |
| K42.1  | Hernia umbilicalis mit Gangrän   | M31.4  | Aortenbogen-Syndrom [Takayasu-Syndrom]  |
| K43.1  | Narbenhernie mit Gangrän   | M31.5  | Riesenzellarteriitis bei Polymyalgia rheumatica   |
| K43.4  | Parastomale Hernie mit Gangrän   | M32.1  | Systemischer Lupus erythematoses mit Beteiligung von Organen oder Organsystemen                 |
| K43.70 | Epigastrische Hernie mit Gangrän   | M48.40 | Ermüdungsbruch eines Wirbels: Mehrere Lokalisationen der Wirbelsäule                            |
| K43.78 | Sonstige Hernia ventralis mit Gangrän  | M48.41 | Ermüdungsbruch eines Wirbels: Okzipito-Atlanto-Axialbereich                                     |
| K43.79 | Nicht näher bezeichnete Hernia ventralis mit Gangrän   | M48.42 | Ermüdungsbruch eines Wirbels: Zervikalbereich   |
| K44.1  | Hernia diaphragmatica mit Gangrän  | M48.43 | Ermüdungsbruch eines Wirbels: Zervikothorakalbereich  |
| K45.1  | Sonstige näher bezeichnete abdominale Hernien mit Gangrän  | M48.44 | Ermüdungsbruch eines Wirbels: Thorakalbereich   |
| K63.1  | Perforation des Darmes (nichttraumatisch)  | M72.60 | Nekrotisierende Fasziiitis: Mehrere Lokalisationen  |
| K65.00 | Spontane bakterielle Peritonitis [SBP] (akut)  | M72.61 | Nekrotisierende Fasziiitis: Schulterregion  |
| K65.09 | Sonstige und nicht näher bezeichnete akute Peritonitis   | M72.62 | Nekrotisierende Fasziiitis: Oberarm   |
| K66.0  | Peritoneale Adhäsionen   | M72.63 | Nekrotisierende Fasziiitis: Unterarm  |
| K66.1  | Hämoperitoneum   | M72.64 | Nekrotisierende Fasziiitis: Hand  |
| K66.8  | Sonstige näher bezeichnete Krankheiten des Peritoneums   | M72.65 | Nekrotisierende Fasziiitis: Beckenregion und Oberschenkel                                       |
| K66.9  | Krankheit des Peritoneums, nicht näher bezeichnet  | M72.66 | Nekrotisierende Fasziiitis: Unterschenkel   |
| K67.0  | Chlamydienperitonitis {A74.8}  | M72.67 | Nekrotisierende Fasziiitis: Knöchel und Fuß   |
| K67.1  | Gonokokkenperitonitis {A54.8}  | M72.68 | Nekrotisierende Fasziiitis: Sonstige  |
| K67.2  | Syphilitische Peritonitis {A52.7}  | M72.69 | Nekrotisierende Fasziiitis: Nicht näher bezeichnete Lokalisation                                |
| K67.3  | Tuberkulöse Peritonitis {A18.3}  | M84.40 | Pathologische Fraktur, anderenorts nicht klassifiziert: Mehrere Lokalisationen                  |
| K67.8  | Sonstige Krankheiten des Peritoneums bei anderenorts klassifizierten Infektionskrankheiten           | M84.41 | Pathologische Fraktur, anderenorts nicht klassifiziert: Schulterregion                          |
| K70.40 | Akutes und subakutes alkoholisches Leberversagen   | M84.42 | Pathologische Fraktur, anderenorts nicht klassifiziert: Oberarm                                 |
| K70.41 | Chronisches alkoholisches Leberversagen  | M84.43 | Pathologische Fraktur, anderenorts nicht klassifiziert: Unterarm                                |
| K70.42 | Akut-auf-chronisches alkoholisches Leberversagen   | M84.44 | Pathologische Fraktur, anderenorts nicht klassifiziert: Hand                                    |
| K70.48 | Sonstiges und nicht näher bezeichnetes alkoholisches Leberversagen                                   | M84.45 | Pathologische Fraktur, anderenorts nicht klassifiziert: Beckenregion und Oberschenkel           |
| K72.0  | Akutes und subakutes Leberversagen, anderenorts nicht klassifiziert                                  | M84.46 | Pathologische Fraktur, anderenorts nicht klassifiziert: Unterschenkel                           |
| K72.10 | Akut-auf-chronisches Leberversagen, anderenorts nicht klassifiziert                                  | M84.47 | Pathologische Fraktur, anderenorts nicht klassifiziert: Knöchel und Fuß                         |
| K72.73 | Hepatische Enzephalopathie Grad 3  | M84.48 | Pathologische Fraktur, anderenorts nicht klassifiziert: Sonstige                                |
| K72.74 | Hepatische Enzephalopathie Grad 4  | M84.49 | Pathologische Fraktur, anderenorts nicht klassifiziert: Nicht näher bezeichnete Lokalisation    |
| K74.3  | Primäre biliäre Cholangitis  | N00.0  | Akutes nephritisches Syndrom: Minimale glomeruläre Läsion                                       |
| K75.0  | Leberabszess   | N00.1  | Akutes nephritisches Syndrom: Fokale und segmentale glomeruläre Läsionen                        |
| K75.1  | Phlebitis der Pfortader  | N00.2  | Akutes nephritisches Syndrom: Diffuse membranöse Glomerulonephritis                             |
| K75.4  | Autoimmune Hepatitis   | N00.3  | Akutes nephritisches Syndrom: Diffuse mesangioproliferative Glomerulonephritis                  |
| K76.7  | Hepatorenales Syndrom  | N00.4  | Akutes nephritisches Syndrom: Diffuse endokapillär-proliferative Glomerulonephritis             |
| K85.01 | Idiopathische akute Pankreatitis: Mit Organkomplikation  |        |   |
| K85.11 | Biliäre akute Pankreatitis: Mit Organkomplikation  |        |   |
| K85.21 | Alkoholinduzierte akute Pankreatitis: Mit Organkomplikation  |        |   |
| K85.31 | Medikamenten-induzierte akute Pankreatitis: Mit Organkomplikation                                    |        |   |
| K85.81 | Sonstige akute Pankreatitis: Mit Organkomplikation   |        |   |
| K85.91 | Akute Pankreatitis, nicht näher bezeichnet: Mit Organkomplikation                                    |        |   |
| K91.80 | Generalisierte Mukositis bei Immunkompromittierung   |        |   |

|        |  |        |   |
|--------|--|--------|---|
| N00.5  | Akutes nephritisches Syndrom: Diffuse mesangiokapilläre Glomerulonephritis   | Q05.9  | Spina bifida, nicht näher bezeichnet  |
| N00.6  | Akutes nephritisches Syndrom: Dense-deposit-Krankheit  | Q06.0  | Amyelie   |
| N00.7  | Akutes nephritisches Syndrom: Glomerulonephritis mit diffuser Halbmondbildung  | Q06.1  | Hypoplasie und Dysplasie des Rückenmarks  |
| N00.8  | Akutes nephritisches Syndrom: Sonstige morphologische Veränderungen  | Q06.2  | Diastematomyelie  |
| N00.9  | Akutes nephritisches Syndrom: Art der morphologischen Veränderung nicht näher bezeichnet                               | Q06.3  | Sonstige angeborene Fehlbildungen der Cauda equina  |
| N05.0  | Nicht näher bezeichnetes nephritisches Syndrom: Minimale glomeruläre Läsion  | Q06.4  | Hydromyelie   |
| N10    | Akute tubulointerstitielle Nephritis   | Q06.8  | Sonstige näher bezeichnete angeborene Fehlbildungen des Rückenmarks                       |
| N13.3  | Sonstige und nicht näher bezeichnete Hydronephrose   | Q06.9  | Angeborene Fehlbildung des Rückenmarks, nicht näher bezeichnet                            |
| N17.03 | Akutes Nierenversagen mit Tubulusnekrose: Stadium 3  | Q07.0  | Arnold-Chiari-Syndrom   |
| N17.13 | Akutes Nierenversagen mit akuter Rindennekrose: Stadium 3  | Q07.8  | Sonstige näher bezeichnete angeborene Fehlbildungen des Nervensystems                     |
| N17.23 | Akutes Nierenversagen mit Marknekrose: Stadium 3   | Q07.9  | Angeborene Fehlbildung des Nervensystems, nicht näher bezeichnet                          |
| N17.83 | Sonstiges akutes Nierenversagen: Stadium 3   | Q20.0  | Truncus arteriosus communis   |
| N17.93 | Akutes Nierenversagen, nicht näher bezeichnet: Stadium 3   | Q20.1  | Rechter Doppelausstromventrikel [Double outlet right ventricle]                           |
| N18.4  | Chronische Nierenkrankheit, Stadium 4  | Q20.2  | Linker Doppelausstromventrikel [Double outlet left ventricle]                             |
| N18.5  | Chronische Nierenkrankheit, Stadium 5  | Q20.3  | Diskordante ventrikuloarterielle Verbindung   |
| N25.1  | Renaler Diabetes insipidus   | Q20.4  | Doppeleinströmventrikel [Double inlet ventricle]  |
| N49.80 | Fournier-Gangrän beim Mann   | Q20.5  | Diskordante atrioventrikuläre Verbindung  |
| N76.80 | Fournier-Gangrän bei der Frau  | Q20.6  | Vorhofisomerismus   |
| O14.1  | Schwere Präeklampsie   | Q20.8  | Sonstige angeborene Fehlbildungen der Herzhöhlen und verbindender Strukturen              |
| O14.2  | HELLP-Syndrom  | Q20.9  | Angeborene Fehlbildung der Herzhöhlen und verbindender Strukturen, nicht näher bezeichnet |
| O15.0  | Eklampsie während der Schwangerschaft  | Q21.0  | Ventrikelseptumdefekt   |
| O15.1  | Eklampsie unter der Geburt   | Q21.1  | Vorhofseptumdefekt  |
| O15.2  | Eklampsie im Wochenbett  | Q21.2  | Defekt des Vorhof- und Kammerseptums  |
| P91.7  | Erworbenem Hydrozephalus beim Neugeborenen   | Q21.3  | Fallot-Tetralogie   |
| Q00.0  | Anenzephalie   | Q21.4  | Aortopulmonaler Septumdefekt  |
| Q00.1  | Kraniorrhachischisis   | Q21.80 | Fallot-Pentalogie   |
| Q00.2  | Inienzephalie  | Q21.88 | Sonstige angeborene Fehlbildungen der Herzsepten  |
| Q01.0  | Frontale Enzephalozele   | Q21.9  | Angeborene Fehlbildung des Herzseptums, nicht näher bezeichnet                            |
| Q01.1  | Nasofrontale Enzephalozele   | Q22.0  | Pulmonalklappenatresie  |
| Q01.2  | Okzipitale Enzephalozele   | Q22.1  | Angeborene Pulmonalklappenstenose   |
| Q01.8  | Enzephalozele sonstiger Lokalisationen   | Q22.2  | Angeborene Pulmonalklappeninsuffizienz  |
| Q01.9  | Enzephalozele, nicht näher bezeichnet  | Q22.3  | Sonstige angeborene Fehlbildungen der Pulmonalklappe                                      |
| Q02    | Mikrozephalie  | Q22.4  | Angeborene Trikuspidalklappenstenose  |
| Q03.0  | Fehlbildungen des Aquaeductus cerebri  | Q22.5  | Ebstein-Anomalie  |
| Q03.1  | Atresie der Apertura mediana [Foramen Magendii] oder der Aperturæ laterales [Foramina Luschkae] des vierten Ventrikels | Q22.6  | Hypoplastisches Rechtsherzsyndrom   |
| Q03.8  | Sonstiger angeborener Hydrozephalus  | Q22.8  | Sonstige angeborene Fehlbildungen der Trikuspidalklappe                                   |
| Q03.9  | Angeborener Hydrozephalus, nicht näher bezeichnet  | Q22.9  | Angeborene Fehlbildung der Trikuspidalklappe, nicht näher bezeichnet                      |
| Q04.0  | Angeborene Fehlbildungen des Corpus callosum   | Q23.0  | Angeborene Aortenklappenstenose   |
| Q04.1  | Arrhinenzephalie   | Q23.1  | Angeborene Aortenklappeninsuffizienz  |
| Q04.2  | Holoprosenzephalie-Syndrom   | Q23.2  | Angeborene Mitralklappenstenose   |
| Q04.3  | Sonstige Reduktionsdeformitäten des Gehirns  | Q23.3  | Angeborene Mitralklappeninsuffizienz  |
| Q04.4  | Septooptische Dysplasie  | Q23.4  | Hypoplastisches Linksherzsyndrom  |
| Q04.5  | Megalenzephalie  | Q23.8  | Sonstige angeborene Fehlbildungen der Aorten- und Mitralklappe                            |
| Q04.6  | Angeborene Gehirnzysten  | Q23.9  | Angeborene Fehlbildung der Aorten- und Mitralklappe, nicht näher bezeichnet               |
| Q04.8  | Sonstige näher bezeichnete angeborene Fehlbildungen des Gehirns  | Q24.0  | Dextrokardie  |
| Q04.9  | Angeborene Fehlbildung des Gehirns, nicht näher bezeichnet   | Q24.1  | Lävokardie  |
| Q05.0  | Zervikale Spina bifida mit Hydrozephalus   | Q24.2  | Cor triatriatum   |
| Q05.1  | Thorakale Spina bifida mit Hydrozephalus   | Q24.3  | Infundibuläre Pulmonalstenose   |
| Q05.2  | Lumbale Spina bifida mit Hydrozephalus   | Q24.4  | Angeborene subvalvuläre Aortenstenose   |
| Q05.3  | Sakrale Spina bifida mit Hydrozephalus   | Q24.5  | Fehlbildung der Koronargefäße   |
| Q05.4  | Nicht näher bezeichnete Spina bifida mit Hydrozephalus   | Q24.6  | Angeborener Herzblock   |
| Q05.5  | Zervikale Spina bifida ohne Hydrozephalus  | Q24.8  | Sonstige näher bezeichnete angeborene Fehlbildungen des Herzens                           |
| Q05.6  | Thorakale Spina bifida ohne Hydrozephalus  | Q24.9  | Angeborene Fehlbildung des Herzens, nicht näher bezeichnet                                |
| Q05.7  | Lumbale Spina bifida ohne Hydrozephalus  | Q25.0  | Offener Ductus arteriosus   |
| Q05.8  | Sakrale Spina bifida ohne Hydrozephalus  |        |   |

|        |   |       |  |
|--------|---|-------|--|
| Q25.1  | Koarktation der Aorta   | Q31.0 | Kehlkopfsegel  |
| Q25.2  | Atresie der Aorta   | Q31.1 | Angeborene subglottische Stenose   |
| Q25.3  | Stenose der Aorta (angeboren)   | Q31.2 | Hypoplasie des Kehlkopfes  |
| Q25.4  | Sonstige angeborene Fehlbildungen der Aorta   | Q31.3 | Laryngozele (angeboren)  |
| Q25.5  | Atresie der A. pulmonalis   | Q31.5 | Angeborene Laryngomalazie  |
| Q25.6  | Stenose der A. pulmonalis (angeboren)   | Q31.8 | Sonstige angeborene Fehlbildungen des Kehlkopfes                                 |
| Q25.7  | Sonstige angeborene Fehlbildungen der A. pulmonalis                                   | Q31.9 | Angeborene Fehlbildung des Kehlkopfes, nicht näher bezeichnet                    |
| Q25.8  | Sonstige angeborene Fehlbildungen der großen Arterien                                 | Q32.0 | Angeborene Tracheomalazie  |
| Q25.9  | Angeborene Fehlbildung der großen Arterien, nicht näher bezeichnet                    | Q32.1 | Sonstige angeborene Fehlbildungen der Trachea                                    |
| Q26.0  | Angeborene Stenose der V. cava  | Q32.2 | Angeborene Bronchomalazie  |
| Q26.1  | Persistenz der linken V. cava superior  | Q32.3 | Angeborene Bronchusstenose   |
| Q26.2  | Totale Fehleinmündung der Lungenvenen   | Q32.4 | Sonstige angeborene Fehlbildungen der Bronchien                                  |
| Q26.3  | Partielle Fehleinmündung der Lungenvenen  | Q33.0 | Angeborene Zystenlunge   |
| Q26.4  | Fehleinmündung der Lungenvenen, nicht näher bezeichnet                                | Q33.1 | Akzessorischer Lungenlappen  |
| Q26.5  | Fehleinmündung der Pfortader  | Q33.2 | Lungensequestration (angeboren)  |
| Q26.6  | Fistel zwischen V. portae und A. hepatica (angeboren)                                 | Q33.3 | Agenesie der Lunge   |
| Q26.8  | Sonstige angeborene Fehlbildungen der großen Venen                                    | Q33.4 | Angeborene Bronchiektasie  |
| Q26.9  | Angeborene Fehlbildung einer großen Vene, nicht näher bezeichnet                      | Q33.5 | Ektopisches Gewebe in der Lunge (angeboren)                                      |
| Q27.0  | Angeborenes Fehlen oder Hypoplasie der A. umbilicalis                                 | Q33.6 | Hypoplasie und Dysplasie der Lunge   |
| Q27.1  | Angeborene Nierenarterienstenose  | Q33.8 | Sonstige angeborene Fehlbildungen der Lunge                                      |
| Q27.2  | Sonstige angeborene Fehlbildungen der Nierenarterie                                   | Q33.9 | Angeborene Fehlbildung der Lunge, nicht näher bezeichnet                         |
| Q27.3  | Arteriovenöse Fehlbildung der peripheren Gefäße                                       | Q34.0 | Anomalie der Pleura  |
| Q27.4  | Angeborene Phlebektasie   | Q34.1 | Angeborene Mediastinalzyste  |
| Q27.8  | Sonstige näher bezeichnete angeborene Fehlbildungen des peripheren Gefäßsystems       | Q34.8 | Sonstige näher bezeichnete angeborene Fehlbildungen des Atmungssystems           |
| Q27.9  | Angeborene Fehlbildung des peripheren Gefäßsystems, nicht näher bezeichnet            | Q34.9 | Angeborene Fehlbildung des Atmungssystems, nicht näher bezeichnet                |
| Q28.00 | Angeborenes arteriovenöses Aneurysma der präzerebralen Gefäße                         | Q35.1 | Spalte des harten Gaumens  |
| Q28.01 | Angeborene arteriovenöse Fistel der präzerebralen Gefäße                              | Q35.3 | Spalte des weichen Gaumens   |
| Q28.08 | Sonstige angeborene arteriovenöse Fehlbildungen der präzerebralen Gefäße              | Q35.5 | Spalte des harten und des weichen Gaumens  |
| Q28.09 | Angeborene arteriovenöse Fehlbildung der präzerebralen Gefäße, nicht näher bezeichnet | Q37.0 | Spalte des harten Gaumens mit beidseitiger Lippenspalte                          |
| Q28.10 | Angeborenes Aneurysma der präzerebralen Gefäße  | Q37.1 | Spalte des harten Gaumens mit einseitiger Lippenspalte                           |
| Q28.11 | Angeborene Fistel der präzerebralen Gefäße  | Q37.2 | Spalte des weichen Gaumens mit beidseitiger Lippenspalte                         |
| Q28.18 | Sonstige angeborene Fehlbildungen der präzerebralen Gefäße                            | Q37.3 | Spalte des weichen Gaumens mit einseitiger Lippenspalte                          |
| Q28.19 | Angeborene Fehlbildung der präzerebralen Gefäße, nicht näher bezeichnet               | Q37.4 | Spalte des harten und des weichen Gaumens mit beidseitiger Lippenspalte          |
| Q28.20 | Angeborenes arteriovenöses Aneurysma der zerebralen Gefäße                            | Q37.5 | Spalte des harten und des weichen Gaumens mit einseitiger Lippenspalte           |
| Q28.21 | Angeborene arteriovenöse Fistel der zerebralen Gefäße                                 | Q39.0 | Ösophagusatresie ohne Fistel   |
| Q28.28 | Sonstige angeborene arteriovenöse Fehlbildungen der zerebralen Gefäße                 | Q39.1 | Ösophagusatresie mit Ösophagotrachealfistel                                      |
| Q28.29 | Angeborene arteriovenöse Fehlbildung der zerebralen Gefäße, nicht näher bezeichnet    | Q39.2 | Angeborene Ösophagotrachealfistel ohne Atresie                                   |
| Q28.30 | Angeborenes Aneurysma der zerebralen Gefäße   | Q39.3 | Angeborene Ösophagusstenose und -striktur  |
| Q28.31 | Angeborene Fistel der zerebralen Gefäße   | Q39.4 | Angeborene Ösophagusmembran  |
| Q28.38 | Sonstige angeborene Fehlbildungen der zerebralen Gefäße                               | Q39.5 | Angeborene Dilatation des Ösophagus  |
| Q28.39 | Angeborene Fehlbildung der zerebralen Gefäße, nicht näher bezeichnet                  | Q39.6 | Ösophagusdivertikel (angeboren)  |
| Q28.80 | Sonstiges angeborenes Aneurysma   | Q39.8 | Sonstige angeborene Fehlbildungen des Ösophagus                                  |
| Q28.81 | Sonstige angeborene Fistel des Kreislaufsystems                                       | Q39.9 | Angeborene Fehlbildung des Ösophagus, nicht näher bezeichnet                     |
| Q28.88 | Sonstige näher bezeichnete angeborene Fehlbildungen des Kreislaufsystems              | Q40.0 | Angeborene hypertrophische Pylorusstenose  |
| Q28.9  | Angeborene Fehlbildung des Kreislaufsystems, nicht näher bezeichnet                   | Q40.1 | Angeborene Hiatushernie  |
| Q30.0  | Choanalatresie  | Q40.2 | Sonstige näher bezeichnete angeborene Fehlbildungen des Magens                   |
|        |   | Q40.3 | Angeborene Fehlbildung des Magens, nicht näher bezeichnet                        |
|        |   | Q40.8 | Sonstige näher bezeichnete angeborene Fehlbildungen des oberen Verdauungstraktes |
|        |   | Q40.9 | Angeborene Fehlbildung des oberen Verdauungstraktes, nicht näher bezeichnet      |
|        |   | Q41.0 | Angeborene(s) Fehlen, Atresie und Stenose des Duodenums                          |
|        |   | Q41.1 | Angeborene(s) Fehlen, Atresie und Stenose des Jejunums                           |
|        |   | Q41.2 | Angeborene(s) Fehlen, Atresie und Stenose des Ileums                             |

|        |  |        |   |
|--------|--|--------|---|
| Q41.8  | Angeborene(s) Fehlen, Atresie und Stenose sonstiger näher bezeichneter Teile des Dünndarmes                | Q78.5  | Metaphysäre Dysplasie   |
| Q41.9  | Angeborene(s) Fehlen, Atresie und Stenose des Dünndarmes, Teil nicht näher bezeichnet                      | Q78.6  | Angeborene multiple Exostosen   |
| Q42.0  | Angeborene(s) Fehlen, Atresie und Stenose des Rektums mit Fistel   | Q78.8  | Sonstige näher bezeichnete Osteochondrodysplasien   |
| Q42.1  | Angeborene(s) Fehlen, Atresie und Stenose des Rektums ohne Fistel  | Q78.9  | Osteochondrodysplasie, nicht näher bezeichnet   |
| Q42.2  | Angeborene(s) Fehlen, Atresie und Stenose des Anus mit Fistel  | Q79.0  | Angeborene Zwerchfellhernie   |
| Q42.3  | Angeborene(s) Fehlen, Atresie und Stenose des Anus ohne Fistel   | Q79.1  | Sonstige angeborene Fehlbildungen des Zwerchfells   |
| Q42.8  | Angeborene(s) Fehlen, Atresie und Stenose sonstiger Teile des Dickdarmes                                   | Q79.2  | Exomphalus  |
| Q42.9  | Angeborene(s) Fehlen, Atresie und Stenose des Dickdarmes, Teil nicht näher bezeichnet                      | Q79.3  | Gastroschisis   |
| Q43.0  | Meckel-Divertikel  | Q79.4  | Bauchdeckenaplasie-Syndrom  |
| Q43.1  | Hirschsprung-Krankheit   | Q79.5  | Sonstige angeborene Fehlbildungen der Bauchdecke  |
| Q43.2  | Sonstige angeborene Funktionsstörungen des Kolons  | Q79.6  | Ehlers-Danlos-Syndrom   |
| Q43.3  | Angeborene Fehlbildungen, die die Darmfixation betreffen   | Q79.8  | Sonstige angeborene Fehlbildungen des Muskel-Skelett-Systems                                |
| Q43.40 | Duplikatur des Dünndarmes  | Q79.9  | Angeborene Fehlbildung des Muskel-Skelett-Systems, nicht näher bezeichnet                   |
| Q43.41 | Duplikatur des Kolons  | Q80.0  | Ichthyosis vulgaris   |
| Q43.42 | Duplikatur des Rektums   | Q80.1  | X-chromosomal-rezessive Ichthyosis  |
| Q43.49 | Duplikatur des Darmes, nicht näher bezeichnet  | Q80.2  | Lamelläre Ichthyosis  |
| Q43.5  | Ektopia ani  | Q80.3  | Bullöse kongenitale ichthyosiforme Erythrodermie  |
| Q43.6  | Angeborene Fistel des Rektums und des Anus   | Q80.4  | Ichthyosis congenita gravis [Harlekinfetus]   |
| Q43.7  | Kloakenpersistenz  | Q80.8  | Sonstige Ichthyosis congenita   |
| Q43.8  | Sonstige näher bezeichnete angeborene Fehlbildungen des Darmes   | Q80.9  | Ichthyosis congenita, nicht näher bezeichnet  |
| Q43.9  | Angeborene Fehlbildung des Darmes, nicht näher bezeichnet  | Q81.0  | Epidermolysis bullosa simplex   |
| Q44.0  | Agenesie, Aplasie und Hypoplasie der Gallenblase   | Q81.1  | Epidermolysis bullosa atrophicans gravis  |
| Q44.1  | Sonstige angeborene Fehlbildungen der Gallenblase  | Q81.2  | Epidermolysis bullosa dystrophica   |
| Q44.2  | Atresie der Gallengänge  | Q81.8  | Sonstige Epidermolysis bullosa  |
| Q44.3  | Angeborene Stenose und Striktur der Gallengänge  | Q81.9  | Epidermolysis bullosa, nicht näher bezeichnet   |
| Q44.4  | Choledochuszyste   | Q82.00 | Hereditäres Lymphödem der oberen und unteren Extremität(en), Stadium I                      |
| Q44.5  | Sonstige angeborene Fehlbildungen der Gallengänge  | Q82.01 | Hereditäres Lymphödem der oberen und unteren Extremität(en), Stadium II                     |
| Q44.6  | Zystische Leberkrankheit [Zystenleber]   | Q82.02 | Hereditäres Lymphödem der oberen und unteren Extremität(en), Stadium III                    |
| Q44.7  | Sonstige angeborene Fehlbildungen der Leber  | Q82.03 | Hereditäres Lymphödem, sonstige Lokalisation, Stadium I                                     |
| Q45.0  | Agenesie, Aplasie und Hypoplasie des Pankreas  | Q82.04 | Hereditäres Lymphödem, sonstige Lokalisation, Stadium II                                    |
| Q45.1  | Pancreas anulare   | Q82.05 | Hereditäres Lymphödem, sonstige Lokalisation, Stadium III                                   |
| Q45.2  | Angeborene Pankreaszyste   | Q82.08 | Sonstiges hereditäres Lymphödem   |
| Q45.3  | Sonstige angeborene Fehlbildungen des Pankreas und des Ductus pancreaticus                                 | Q82.09 | Hereditäres Lymphödem, nicht näher bezeichnet   |
| Q45.8  | Sonstige näher bezeichnete angeborene Fehlbildungen des Verdauungssystems                                  | Q82.1  | Xeroderma pigmentosum   |
| Q45.9  | Angeborene Fehlbildung des Verdauungssystems, nicht näher bezeichnet                                       | Q82.2  | Mastozytose (angeboren)   |
| Q60.1  | Nierenagenesie, beidseitig   | Q82.3  | Incontinentia pigmenti  |
| Q77.0  | Achondrogenesie  | Q85.0  | Neurofibromatose (nicht bösartig)   |
| Q77.1  | Thanatophore Dysplasie   | Q85.1  | Tuberöse (Hirn-) Sklerose   |
| Q77.2  | Kurzripp-Polydaktylie-Syndrome   | Q85.8  | Sonstige Phakomatosen, anderenorts nicht klassifiziert                                      |
| Q77.3  | Chondrodysplasia-punctata-Syndrome   | Q85.9  | Phakomatose, nicht näher bezeichnet   |
| Q77.4  | Achondroplasie   | Q86.0  | Alkohol-Embryopathie (mit Dysmorphien)  |
| Q77.5  | Diastrophische Dysplasie   | Q86.1  | Antiepiletika-Embryopathie  |
| Q77.6  | Chondroektodermale Dysplasie   | Q86.2  | Warfarin-Embryopathie   |
| Q77.7  | Dysplasia spondyloepiphysaria  | Q86.80 | Thalidomid-Embryopathie   |
| Q77.8  | Sonstige Osteochondrodysplasien mit Wachstumsstörungen der Röhrenknochen und der Wirbelsäule               | Q86.88 | Sonstige angeborene Fehlbildungssyndrome durch bekannte äußere Ursachen                     |
| Q77.9  | Osteochondrodysplasie mit Wachstumsstörungen der Röhrenknochen und der Wirbelsäule, nicht näher bezeichnet | Q87.0  | Angeborene Fehlbildungssyndrome mit vorwiegender Beteiligung des Gesichtes                  |
| Q78.0  | Osteogenesis imperfecta  | Q87.1  | Angeborene Fehlbildungssyndrome, die vorwiegend mit Kleinwuchs einhergehen                  |
| Q78.1  | Polyostotische fibröse Dysplasie [Jaffé-Lichtenstein-Syndrom]  | Q87.2  | Angeborene Fehlbildungssyndrome mit vorwiegender Beteiligung der Extremitäten               |
| Q78.2  | Marmorknochenkrankheit   | Q87.3  | Angeborene Fehlbildungssyndrome mit vermehrtem Gewebewachstum im frühen Kindesalter         |
| Q78.3  | Progrediente diaphysäre Dysplasie  | Q87.4  | Marfan-Syndrom  |
| Q78.4  | Enchondromatose  | Q87.5  | Sonstige angeborene Fehlbildungssyndrome mit sonstigen Skelettveränderungen                 |
|        |  | Q87.8  | Sonstige näher bezeichnete angeborene Fehlbildungssyndrome, anderenorts nicht klassifiziert |
|        |  | Q89.00 | Angeborene Splenomegalie  |
|        |  | Q89.01 | Asplenie (angeboren)  |

|        |  |        |  |
|--------|--|--------|--|
| Q89.08 | Sonstige angeborene Fehlbildungen der Milz   | Q96.8  | Sonstige Varianten des Turner-Syndroms                                     |
| Q89.1  | Angeborene Fehlbildungen der Nebenniere  | Q96.9  | Turner-Syndrom, nicht näher bezeichnet                                     |
| Q89.2  | Angeborene Fehlbildungen sonstiger endokriner Drüsen                                 | Q97.0  | Karyotyp 47,XXX  |
| Q89.4  | Siamesische Zwillinge  | Q97.1  | Weiblicher Phänotyp mit mehr als drei X-Chromosomen                        |
| Q89.7  | Multiple angeborene Fehlbildungen, anderenorts nicht klassifiziert                   | Q97.2  | Mosaik, Zelllinien mit unterschiedlicher Anzahl von X-Chromosomen          |
| Q89.8  | Sonstige näher bezeichnete angeborene Fehlbildungen                                  | Q97.3  | Weiblicher Phänotyp mit Karyotyp 46,XY                                     |
| Q89.9  | Angeborene Fehlbildung, nicht näher bezeichnet                                       | Q97.8  | Sonstige näher bezeichnete Anomalien der Gonosomen bei weiblichem Phänotyp |
| Q90.0  | Trisomie 21, meiotische Non-disjunction  | Q97.9  | Anomalie der Gonosomen bei weiblichem Phänotyp, nicht näher bezeichnet     |
| Q90.1  | Trisomie 21, Mosaik (mitotische Non-disjunction)                                     | Q98.0  | Klinefelter-Syndrom, Karyotyp 47,XXY                                       |
| Q90.2  | Trisomie 21, Translokation   | Q98.1  | Klinefelter-Syndrom, männlicher Phänotyp mit mehr als zwei X-Chromosomen   |
| Q90.9  | Down-Syndrom, nicht näher bezeichnet   | Q98.2  | Klinefelter-Syndrom, männlicher Phänotyp mit Karyotyp 46,XX                |
| Q91.0  | Trisomie 18, meiotische Non-disjunction  | Q98.3  | Sonstiger männlicher Phänotyp mit Karyotyp 46,XX                           |
| Q91.1  | Trisomie 18, Mosaik (mitotische Non-disjunction)                                     | Q98.4  | Klinefelter-Syndrom, nicht näher bezeichnet                                |
| Q91.2  | Trisomie 18, Translokation   | Q98.5  | Karyotyp 47,XY   |
| Q91.3  | Edwards-Syndrom, nicht näher bezeichnet  | Q98.6  | Männlicher Phänotyp mit Strukturanomalie der Gonosomen                     |
| Q91.4  | Trisomie 13, meiotische Non-disjunction  | Q98.7  | Männlicher Phänotyp mit Gonosomen-Mosaik                                   |
| Q91.5  | Trisomie 13, Mosaik (mitotische Non-disjunction)                                     | Q98.8  | Sonstige näher bezeichnete Anomalien der Gonosomen bei männlichem Phänotyp |
| Q91.6  | Trisomie 13, Translokation   | Q98.9  | Anomalie der Gonosomen bei männlichem Phänotyp, nicht näher bezeichnet     |
| Q91.7  | Patau-Syndrom, nicht näher bezeichnet  | Q99.0  | Chimäre 46,XX/46,XY  |
| Q92.0  | Vollständige Trisomie, meiotische Non-disjunction                                    | Q99.1  | Hermaphroditismus verus mit Karyotyp 46,XX                                 |
| Q92.1  | Vollständige Trisomie, Mosaik (mitotische Non-disjunction)                           | Q99.2  | Fragiles X-Chromosom   |
| Q92.2  | Partielle Trisomie, Majorform  | Q99.8  | Sonstige näher bezeichnete Chromosomenanomalien                            |
| Q92.3  | Partielle Trisomie, Minorform  | Q99.9  | Chromosomenanomalie, nicht näher bezeichnet                                |
| Q92.4  | Chromosomenduplikationen, die nur in der Prometaphase sichtbar werden                | R09.0  | Asphyxie   |
| Q92.5  | Chromosomenduplikationen mit sonstigen komplexen Rearrangements                      | R57.0  | Kardiogener Schock   |
| Q92.6  | Überzählige Marker-Chromosomen   | R57.1  | Hypovolämischer Schock   |
| Q92.7  | Triploidie und Polyploidie   | R57.2  | Septischer Schock  |
| Q92.8  | Sonstige näher bezeichnete Trisomien und partielle Trisomien der Autosomen           | R57.8  | Sonstige Formen des Schocks  |
| Q92.9  | Trisomie und partielle Trisomie der Autosomen, nicht näher bezeichnet                | S02.1  | Schädelbasisfraktur  |
| Q93.0  | Vollständige Monosomie, meiotische Non-disjunction                                   | S02.3  | Fraktur des Orbitabodens   |
| Q93.1  | Vollständige Monosomie, Mosaik (mitotische Non-disjunction)                          | S06.1  | Traumatisches Hirnödem   |
| Q93.2  | Ringchromosomen und dizentrische Chromosomen   | S06.20 | Diffuse Hirn- und Kleinhirnverletzung, nicht näher bezeichnet              |
| Q93.3  | Deletion des kurzen Armes des Chromosoms 4   | S06.21 | Diffuse Hirnkontusionen  |
| Q93.4  | Deletion des kurzen Armes des Chromosoms 5   | S06.22 | Diffuse Kleinhirnkontusionen   |
| Q93.5  | Sonstige Deletionen eines Chromosomenteils   | S06.23 | Multiple intrazerebrale und zerebellare Hämatome                           |
| Q93.6  | Deletionen, die nur in der Prometaphase sichtbar werden                              | S06.28 | Sonstige diffuse Hirn- und Kleinhirnverletzungen                           |
| Q93.7  | Deletionen mit sonstigen komplexen Rearrangements                                    | S06.30 | Umschriebene Hirn- und Kleinhirnverletzung, nicht näher bezeichnet         |
| Q93.8  | Sonstige Deletionen der Autosomen  | S06.31 | Umschriebene Hirnkontusion   |
| Q93.9  | Deletion der Autosomen, nicht näher bezeichnet                                       | S06.32 | Umschriebene Kleinhirnkontusion  |
| Q95.0  | Balancierte Translokation und Insertion beim normalen Individuum                     | S06.33 | Umschriebenes zerebrales Hämatom   |
| Q95.1  | Chromosomen-Inversion beim normalen Individuum                                       | S06.34 | Umschriebenes zerebellares Hämatom   |
| Q95.2  | Balanciertes Rearrangement der Autosomen beim abnormen Individuum                    | S06.38 | Sonstige umschriebene Hirn- und Kleinhirnverletzungen                      |
| Q95.3  | Balanciertes Rearrangement zwischen Gonosomen und Autosomen beim abnormen Individuum | S06.4  | Epidurale Blutung  |
| Q95.4  | Individuen mit Marker-Heterochromatin  | S06.5  | Traumatische subdurale Blutung   |
| Q95.5  | Individuen mit autosomaler Bruchstelle   | S06.6  | Traumatische subarachnoidale Blutung                                       |
| Q95.8  | Sonstige balancierte Chromosomen-Rearrangements und Struktur-Marker                  | S12.0  | Fraktur des 1. Halswirbels   |
| Q95.9  | Balanciertes Chromosomen-Rearrangement und Struktur-Marker, nicht näher bezeichnet   | S12.1  | Fraktur des 2. Halswirbels   |
| Q96.0  | Karyotyp 45,X  | S12.21 | Fraktur des 3. Halswirbels   |
| Q96.1  | Karyotyp 46,X iso (Xq)   | S12.22 | Fraktur des 4. Halswirbels   |
| Q96.2  | Karyotyp 46,X mit Gonosomenanomalie, ausgenommen iso (Xq)                            | S12.23 | Fraktur des 5. Halswirbels   |
| Q96.3  | Mosaik, 45,X/46,XX oder 45,X/46,XY   | S12.24 | Fraktur des 6. Halswirbels   |
| Q96.4  | Mosaik, 45,X/sonstige Zelllinie(n) mit Gonosomenanomalie                             | S12.25 | Fraktur des 7. Halswirbels   |
|        |  | S12.7  | Multiple Frakturen der Halswirbelsäule                                     |
|        |  | S12.9  | Fraktur im Bereich des Halses, Teil nicht näher bezeichnet                 |
|        |  | S13.11 | Luxation von Halswirbeln: C1/C2  |
|        |  | S13.12 | Luxation von Halswirbeln: C2/C3  |
|        |  | S13.13 | Luxation von Halswirbeln: C3/C4  |

|        |  |        |  |
|--------|--|--------|--|
| S13.14 | Luxation von Halswirbeln: C4/C5  | S36.02 | Kapselriss der Milz, ohne größeren Einriss des Parenchyms  |
| S13.15 | Luxation von Halswirbeln: C5/C6  |        |  |
| S13.16 | Luxation von Halswirbeln: C6/C7  | S36.03 | Rissverletzung der Milz mit Beteiligung des Parenchyms   |
| S13.17 | Luxation von Halswirbeln: C7/T1  |        |  |
| S22.44 | Rippenserienfraktur: Mit Beteiligung von vier und mehr Rippen  | S36.04 | Massive Parenchymruptur der Milz   |
| S22.5  | Instabiler Thorax  | S36.08 | Sonstige Verletzungen der Milz   |
| S27.0  | Traumatischer Pneumothorax   | S36.10 | Verletzung der Leber, nicht näher bezeichnet   |
| S27.1  | Traumatischer Hämatothorax   | S36.11 | Prellung und Hämatom der Leber   |
| S27.2  | Traumatischer Hämatothorax   | S36.12 | Rissverletzung der Leber, nicht näher bezeichnet   |
| S27.31 | Prellung und Hämatom der Lunge   | S36.13 | Leichte Rissverletzung der Leber   |
| S27.32 | Rissverletzung der Lunge   | S36.14 | Mittelschwere Rissverletzung der Leber   |
| S27.5  | Verletzung der Trachea, Pars thoracica   | S36.15 | Schwere Rissverletzung der Leber   |
| S27.7  | Multiple Verletzungen intrathorakaler Organe   | S36.16 | Sonstige Verletzungen der Leber  |
| S27.81 | Verletzung: Zwerchfell   | S36.17 | Verletzung: Gallenblase  |
| S27.83 | Verletzung: Ösophagus, Pars thoracica  | S36.18 | Verletzung: Gallengang   |
| S28.0  | Brustkorbzerquetschung   | S36.20 | Verletzung des Pankreas: Teil nicht näher bezeichnet   |
| S32.7  | Multiple Frakturen mit Beteiligung der Lendenwirbelsäule und des Beckens   | S36.21 | Verletzung des Pankreas: Kopf  |
| S32.89 | Fraktur: Sonstige und nicht näher bezeichnete Teile des Beckens  | S36.22 | Verletzung des Pankreas: Körper  |
| S34.0  | Kontusion und Ödem des lumbalen Rückenmarkes [Conus medullaris]  | S36.23 | Verletzung des Pankreas: Schwanz   |
| S34.10 | Komplette Querschnittverletzung des lumbalen Rückenmarkes  | S36.29 | Verletzung des Pankreas: Sonstige und mehrere Teile  |
| S34.11 | Inkomplette Querschnittverletzung des lumbalen Rückenmarkes  | S36.3  | Verletzung des Magens  |
| S34.18 | Sonstige Verletzung des lumbalen Rückenmarkes  | S36.40 | Verletzung: Dünndarm, Teil nicht näher bezeichnet  |
| S34.2  | Verletzung von Nervenwurzeln der Lendenwirbelsäule und des Kreuzbeins  | S36.41 | Verletzung: Duodenum   |
| S34.30 | Komplettes traumatisches Cauda- (equina-) Syndrom  | S36.49 | Verletzung: Sonstiger und mehrere Teile des Dünndarmes   |
| S34.31 | Inkomplettes traumatisches Cauda- (equina-) Syndrom  | S36.50 | Verletzung: Dickdarm, Teil nicht näher bezeichnet  |
| S34.38 | Sonstige und nicht näher bezeichnete Verletzungen der Cauda equina   | S36.51 | Verletzung: Colon ascendens  |
| S34.4  | Verletzung des Plexus lumbosacralis  | S36.52 | Verletzung: Colon transversum  |
| S34.5  | Verletzung sympathischer Nerven der Lendenwirbel-, Kreuzbein- und Beckenregion                                       | S36.53 | Verletzung: Colon descendens   |
| S34.6  | Verletzung eines oder mehrerer peripherer Nerven des Abdomens, der Lumbosakralgegend und des Beckens                 | S36.54 | Verletzung: Colon sigmoideum   |
| S34.70 | Verletzung des lumbosakralen Rückenmarkes: Höhe nicht näher bezeichnet   | S36.59 | Verletzung: Sonstige und mehrere Teile des Dickdarmes  |
| S34.71 | Verletzung des Rückenmarkes: L1  | S36.6  | Verletzung des Rektums   |
| S34.72 | Verletzung des Rückenmarkes: L2  | S36.7  | Verletzung mehrerer intraabdominaler Organe  |
| S34.73 | Verletzung des Rückenmarkes: L3  | S36.81 | Verletzung: Peritoneum   |
| S34.74 | Verletzung des Rückenmarkes: L4  | S36.82 | Verletzung: Mesenterium  |
| S34.75 | Verletzung des Rückenmarkes: L5  | S36.83 | Verletzung: Retroperitoneum  |
| S34.76 | Verletzung des Rückenmarkes: S1  | S36.88 | Verletzung: Sonstige intraabdominale Organe  |
| S34.77 | Verletzung des Rückenmarkes: S2-S5   | S36.9  | Verletzung eines nicht näher bezeichneten intraabdominalen Organs  |
| S34.8  | Verletzung sonstiger und nicht näher bezeichneter Nerven in Höhe des Abdomens, der Lumbosakralgegend und des Beckens | S37.00 | Verletzung der Niere, nicht näher bezeichnet   |
| S35.0  | Verletzung der Aorta abdominalis   | S37.01 | Prellung und Hämatom der Niere   |
| S35.1  | Verletzung der V. cava inferior  | S37.02 | Rissverletzung der Niere   |
| S35.2  | Verletzung des Truncus coeliacus oder der A. mesenterica   | S37.03 | Komplette Ruptur des Nierenparenchyms  |
| S35.3  | Verletzung der V. portae oder der V. lienalis  | S37.1  | Verletzung des Harnleiters   |
| S35.4  | Verletzung von Blutgefäßen der Niere   | S37.20 | Verletzung der Harnblase, nicht näher bezeichnet   |
| S35.5  | Verletzung von Blutgefäßen der Iliakalregion   | S37.21 | Prellung der Harnblase   |
| S35.7  | Verletzung mehrerer Blutgefäße in Höhe des Abdomens, der Lumbosakralgegend und des Beckens                           | S37.22 | Ruptur der Harnblase   |
| S35.88 | Verletzung sonstiger Blutgefäße in Höhe des Abdomens, der Lumbosakralgegend und des Beckens                          | S37.28 | Sonstige Verletzungen der Harnblase  |
| S35.9  | Verletzung eines nicht näher bezeichneten Blutgefäßes in Höhe des Abdomens, der Lumbosakralgegend und des Beckens    | S37.30 | Verletzung der Harnröhre: Nicht näher bezeichnet   |
| S36.00 | Verletzung der Milz, nicht näher bezeichnet  | S37.31 | Verletzung der Harnröhre: Pars membranacea   |
| S36.01 | Hämatom der Milz   | S37.32 | Verletzung der Harnröhre: Pars spongiosa   |
|        |  | S37.33 | Verletzung der Harnröhre: Pars prostatica  |
|        |  | S37.38 | Verletzung der Harnröhre: Sonstige Teile   |
|        |  | S37.4  | Verletzung des Ovars   |
|        |  | S37.5  | Verletzung der Tuba uterina  |
|        |  | S37.6  | Verletzung des Uterus  |
|        |  | S37.7  | Verletzung mehrerer Harnorgane und Beckenorgane  |
|        |  | S37.81 | Verletzung: Nebenniere   |
|        |  | S37.82 | Verletzung: Prostata   |
|        |  | S37.83 | Verletzung: Bläschendrüse [Vesicula seminalis]   |
|        |  | S37.84 | Verletzung: Samenleiter  |
|        |  | S37.88 | Verletzung: Sonstige Beckenorgane  |
|        |  | S37.9  | Verletzung eines nicht näher bezeichneten Harnorgans oder Beckenorgans   |
|        |  | S38.0  | Zerquetschung der äußeren Genitalorgane  |
|        |  | S38.1  | Zerquetschung sonstiger und nicht näher bezeichneter Teile des Abdomens, der Lumbosakralgegend und des Beckens |



|        |  |                         |   |
|--------|--|-------------------------|---|
| S38.2  | Traumatische Amputation der äußeren Genitalorgane  | T37.2                   | Vergiftung: Antimalariamittel und Arzneimittel gegen andere Blutprotozoen   |
| S38.3  | Traumatische Abtrennung sonstiger und nicht näher bezeichneter Teile des Abdomens, der Lumbosakralgegend und des Beckens | T37.3<br>T37.4<br>T37.5 | Vergiftung: Sonstige Antiprotozoika<br>Vergiftung: Anthelminthika<br>Vergiftung: Virostatika  |
| S39.0  | Verletzung von Muskeln und Sehnen des Abdomens, der Lumbosakralgegend und des Beckens                                    | T37.8                   | Vergiftung: Sonstige näher bezeichnete systemisch wirkende Antiinfektiva und Antiparasitika   |
| S39.6  | Verletzung eines oder mehrerer intraabdominaler Organe mit Beteiligung eines oder mehrerer Beckenorgane                  | T37.9<br>T38.0          | Vergiftung: Systemisch wirkendes Antiinfektivum und Antiparasitikum, nicht näher bezeichnet<br>Vergiftung: Glukokortikoide und synthetische Analoga |
| S39.7  | Multiple Verletzungen des Abdomens, der Lumbosakralgegend und des Beckens  | T38.1                   | Vergiftung: Schilddrüsenhormone und Ersatzstoffe  |
| S39.80 | Penisfraktur   | T38.2                   | Vergiftung: Thyreostatika   |
| T27.0  | Verbrennung des Kehlkopfes und der Trachea   | T38.3                   | Vergiftung: Insulin und orale blutzuckersenkende Arzneimittel [Antidiabetika]   |
| T27.1  | Verbrennung des Kehlkopfes und der Trachea mit Beteiligung der Lunge   | T38.4                   | Vergiftung: Orale Kontrazeptiva   |
| T27.2  | Verbrennung sonstiger Teile der Atemwege   | T38.5                   | Vergiftung: Sonstige Östrogene und Gestagene  |
| T27.3  | Verbrennung der Atemwege, Teil nicht näher bezeichnet  | T38.6                   | Vergiftung: Antigonadotropine, Antiöstrogene und Antiandrogene, anderenorts nicht klassifiziert   |
| T27.4  | Verätzung des Kehlkopfes und der Trachea   | T38.7                   | Vergiftung: Androgene und verwandte Anabolika   |
| T27.5  | Verätzung des Kehlkopfes und der Trachea mit Beteiligung der Lunge   | T38.8                   | Vergiftung: Sonstige und nicht näher bezeichnete Hormone und synthetische Ersatzstoffe  |
| T27.6  | Verätzung sonstiger Teile der Atemwege   | T38.9                   | Vergiftung: Sonstige und nicht näher bezeichnete Hormon-Antagonisten  |
| T27.7  | Verätzung der Atemwege, Teil nicht näher bezeichnet  | T39.0                   | Vergiftung: Salizylate  |
| T28.0  | Verbrennung des Mundes und des Rachens   | T39.1                   | Vergiftung: 4-Aminophenol-Derivate  |
| T28.1  | Verbrennung des Ösophagus  | T39.2                   | Vergiftung: Pyrazolon-Derivate  |
| T28.2  | Verbrennung sonstiger Teile des Verdauungstraktes  | T39.3                   | Vergiftung: Sonstige nichtsteroidale Antiphlogistika [NSAID]  |
| T28.3  | Verbrennung innerer Organe des Urogenitaltraktes   | T39.4                   | Vergiftung: Antirheumatika, anderenorts nicht klassifiziert   |
| T28.4  | Verbrennung sonstiger und nicht näher bezeichneter innerer Organe  | T39.8                   | Vergiftung: Sonstige nichtopioidhaltige Analgetika und Antipyretika, anderenorts nicht klassifiziert  |
| T28.5  | Verätzung des Mundes und des Rachens   | T39.9                   | Vergiftung: Nichtopioidhaltige Analgetika, Antipyretika und Antirheumatika, nicht näher bezeichnet  |
| T28.6  | Verätzung des Ösophagus  | T40.0                   | Vergiftung: Opium   |
| T28.7  | Verätzung sonstiger Teile des Verdauungstraktes  | T40.1                   | Vergiftung: Heroin  |
| T28.8  | Verätzung innerer Organe des Urogenitaltraktes   | T40.2                   | Vergiftung: Sonstige Opiode   |
| T28.9  | Verätzung sonstiger und nicht näher bezeichneter innerer Organe  | T40.3                   | Vergiftung: Methadon  |
| T34.0  | Erfrierung mit Gewebsnekrose des Kopfes  | T40.4                   | Vergiftung: Sonstige synthetische Betäubungsmittel  |
| T34.1  | Erfrierung mit Gewebsnekrose des Halses  | T40.5                   | Vergiftung: Kokain  |
| T34.2  | Erfrierung mit Gewebsnekrose des Thorax  | T40.6                   | Vergiftung: Sonstige und nicht näher bezeichnete Betäubungsmittel   |
| T34.3  | Erfrierung mit Gewebsnekrose der Bauchdecke, der Lumbosakralgegend und des Beckens                                       | T40.7                   | Vergiftung: Cannabis (-Derivate)  |
| T34.4  | Erfrierung mit Gewebsnekrose des Armes   | T40.8                   | Vergiftung: Lysergid [LSD]  |
| T34.5  | Erfrierung mit Gewebsnekrose des Handgelenkes und der Hand   | T40.9                   | Vergiftung: Sonstige und nicht näher bezeichnete Psychodysleptika [Halluzinogene]   |
| T34.6  | Erfrierung mit Gewebsnekrose der Hüfte und des Oberschenkels   | T41.0                   | Vergiftung: Inhalationsanästhetika  |
| T34.7  | Erfrierung mit Gewebsnekrose des Knies und des Unterschenkels  | T41.1                   | Vergiftung: Intravenöse Anästhetika   |
| T34.8  | Erfrierung mit Gewebsnekrose der Knöchelregion und des Fußes   | T41.2                   | Vergiftung: Sonstige und nicht näher bezeichnete Allgemeinanästhetika   |
| T34.9  | Erfrierung mit Gewebsnekrose an sonstigen und nicht näher bezeichneten Lokalisationen                                    | T41.3                   | Vergiftung: Lokalanästhetika  |
| T35.1  | Erfrierung mit Gewebsnekrose mit Beteiligung mehrerer Körperregionen   | T41.4                   | Vergiftung: Anästhetikum, nicht näher bezeichnet  |
| T36.0  | Vergiftung: Penicilline  | T41.5                   | Vergiftung: Therapeutische Gase   |
| T36.1  | Vergiftung: Cephalosporine und andere Beta-Laktam-Antibiotika  | T42.0                   | Vergiftung: Hydantoin-Derivate  |
| T36.2  | Vergiftung: Chloramphenicol-Gruppe   | T42.1                   | Vergiftung: Iminostilbene   |
| T36.3  | Vergiftung: Makrolide  | T42.2                   | Vergiftung: Succinimide und Oxazolidine   |
| T36.4  | Vergiftung: Tetrazykline   | T42.3                   | Vergiftung: Barbiturate   |
| T36.5  | Vergiftung: Aminoglykoside   | T42.4                   | Vergiftung: Benzodiazepine  |
| T36.6  | Vergiftung: Rifamycine   | T42.5                   | Vergiftung: Gemischte Antiepileptika, anderenorts nicht klassifiziert   |
| T36.7  | Vergiftung: Antimykotika bei systemischer Anwendung  | T42.6                   | Vergiftung: Sonstige Antiepileptika, Sedativa und Hypnotika   |
| T36.8  | Vergiftung: Sonstige systemisch wirkende Antibiotika   | T42.7                   | Vergiftung: Antiepileptika, Sedativa und Hypnotika, nicht näher bezeichnet  |
| T36.9  | Vergiftung: Systemisch wirkendes Antibiotikum, nicht näher bezeichnet  | T42.8                   | Vergiftung: Antiparkinsonmittel und andere zentral wirkende Muskelrelaxanzien   |
| T37.0  | Vergiftung: Sulfonamide  | T43.0                   | Vergiftung: Tri- und tetrazyklische Antidepressiva  |
| T37.1  | Vergiftung: Antimykobakterielle Arzneimittel   | T43.1                   | Vergiftung: Monoaminoxidase-hemmende Antidepressiva   |

|       |  |       |  |
|-------|--|-------|--|
| T43.2 | Vergiftung: Sonstige und nicht näher bezeichnete Antidepressiva  | T47.4 | Vergiftung: Sonstige Laxanzien   |
| T43.3 | Vergiftung: Antipsychotika und Neuroleptika auf Phenothiazin-Basis   | T47.5 | Vergiftung: Digestiva  |
| T43.4 | Vergiftung: Neuroleptika auf Butyrophenon- und Thioxanthen-Basis   | T47.6 | Vergiftung: Antidiarrhoika   |
| T43.5 | Vergiftung: Sonstige und nicht näher bezeichnete Antipsychotika und Neuroleptika   | T47.7 | Vergiftung: Emetika  |
| T43.6 | Vergiftung: Psychostimulanzien mit Missbrauchspotential  | T47.8 | Vergiftung: Sonstige primär auf den Magen-Darm-Trakt wirkende Mittel   |
| T43.8 | Vergiftung: Sonstige psychotrope Substanzen, anderenorts nicht klassifiziert   | T47.9 | Vergiftung: Primär auf den Magen-Darm-Trakt wirkendes Arzneimittel, nicht näher bezeichnet                         |
| T43.9 | Vergiftung: Psychotrope Substanz, nicht näher bezeichnet   | T48.0 | Vergiftung: Oxytozin [Ocytocin] und ähnlich wirkende Wehenmittel   |
| T44.0 | Vergiftung: Cholinesterase-Hemmer  | T48.1 | Vergiftung: Muskelrelaxanzien [neuromuskuläre Blocker]   |
| T44.1 | Vergiftung: Sonstige Parasympathomimetika [Cholinergika]   | T48.2 | Vergiftung: Sonstige und nicht näher bezeichnete, primär auf die Muskulatur wirkende Mittel                        |
| T44.2 | Vergiftung: Ganglienblocker, anderenorts nicht klassifiziert   | T48.3 | Vergiftung: Antitussiva  |
| T44.3 | Vergiftung: Sonstige Parasympatholytika [Anticholinergika und Antimuskarinika] und Spasmolytika, anderenorts nicht klassifiziert | T48.4 | Vergiftung: Expektoranzien   |
| T44.4 | Vergiftung: Vorwiegend Alpha-Rezeptoren-Stimulanzien, anderenorts nicht klassifiziert  | T48.5 | Vergiftung: Arzneimittel gegen Erkältungskrankheiten   |
| T44.5 | Vergiftung: Vorwiegend Beta-Rezeptoren-Stimulanzien, anderenorts nicht klassifiziert   | T48.6 | Vergiftung: Antiasthmatica, anderenorts nicht klassifiziert  |
| T44.6 | Vergiftung: Alpha-Rezeptorenblocker, anderenorts nicht klassifiziert   | T48.7 | Vergiftung: Sonstige und nicht näher bezeichnete, primär auf das Atmungssystem wirkende Mittel                     |
| T44.7 | Vergiftung: Beta-Rezeptorenblocker, anderenorts nicht klassifiziert  | T49.0 | Vergiftung: Antimykotika, Antiinfektiva und Antiphlogistika zur lokalen Anwendung, anderenorts nicht klassifiziert |
| T44.8 | Vergiftung: Zentral wirkende und adrenerge Neuronenblocker, anderenorts nicht klassifiziert                                      | T49.1 | Vergiftung: Antipruriginosa  |
| T44.9 | Vergiftung: Sonstige und nicht näher bezeichnete, primär auf das autonome Nervensystem wirkende Arzneimittel                     | T49.2 | Vergiftung: Adstringenzien und Detergenzien zur lokalen Anwendung  |
| T45.0 | Vergiftung: Antiallergika und Antiemetika  | T49.3 | Vergiftung: Hauterweichende [Emollienzen], hautpflegende [Demulzenzen] und hautschützende Mittel                   |
| T45.1 | Vergiftung: Antineoplastika und Immunsuppressiva   | T49.4 | Vergiftung: Keratolytika, Keratoplastika und sonstige Arzneimittel und Präparate zur Haarbehandlung                |
| T45.2 | Vergiftung: Vitamine, anderenorts nicht klassifiziert  | T49.5 | Vergiftung: Ophthalmika  |
| T45.3 | Vergiftung: Enzyme, anderenorts nicht klassifiziert  | T49.6 | Vergiftung: In der Hals-Nasen-Ohrenheilkunde angewendete Arzneimittel und Präparate                                |
| T45.4 | Vergiftung: Eisen und dessen Verbindungen  | T49.7 | Vergiftung: Dentalpharmaka bei topischer Anwendung   |
| T45.5 | Vergiftung: Antikoagulanzen  | T49.8 | Vergiftung: Sonstige Mittel zur topischen Anwendung  |
| T45.6 | Vergiftung: Fibrinolytika und Fibrinolyse-Hemmer   | T49.9 | Vergiftung: Mittel zur topischen Anwendung, nicht näher bezeichnet   |
| T45.7 | Vergiftung: Antikoagulanzen-Antagonisten, Vitamin K und sonstige Koagulanzen   | T50.0 | Vergiftung: Mineralokortikoide und deren Antagonisten  |
| T45.8 | Vergiftung: Sonstige primär systemisch und auf das Blut wirkende Mittel, anderenorts nicht klassifiziert                         | T50.1 | Vergiftung: Schleifendiuretika [High-ceiling-Diuretika]  |
| T45.9 | Vergiftung: Primär systemisch und auf das Blut wirkendes Mittel, nicht näher bezeichnet  | T50.2 | Vergiftung: Carboanhydrase-Hemmer, Benzothiadiazin-Derivate und andere Diuretika                                   |
| T46.0 | Vergiftung: Herzglykoside und Arzneimittel mit ähnlicher Wirkung   | T50.3 | Vergiftung: Auf den Elektrolyt-, Kalorien- und Wasserhaushalt wirkende Mittel                                      |
| T46.1 | Vergiftung: Kalziumantagonisten  | T50.4 | Vergiftung: Auf den Harnsäurestoffwechsel wirkende Arzneimittel  |
| T46.2 | Vergiftung: Sonstige Antiarrhythmika, anderenorts nicht klassifiziert  | T50.5 | Vergiftung: Appetitzügler  |
| T46.3 | Vergiftung: Koronardilatoren, anderenorts nicht klassifiziert  | T50.6 | Vergiftung: Antidote und Chelatbildner, anderenorts nicht klassifiziert  |
| T46.4 | Vergiftung: Angiotensin-Konversionsenzym-Hemmer [ACE-Hemmer]   | T50.7 | Vergiftung: Analeptika und Opioid-Rezeptor-Antagonisten  |
| T46.5 | Vergiftung: Sonstige Antihypertensiva, anderenorts nicht klassifiziert   | T50.8 | Vergiftung: Diagnostika  |
| T46.6 | Vergiftung: Antihyperlipidämika und Arzneimittel gegen Arteriosklerose   | T51.1 | Toxische Wirkung: Methanol   |
| T46.7 | Vergiftung: Periphere Vasodilatoren  | T51.2 | Toxische Wirkung: 2-Propanol   |
| T46.8 | Vergiftung: Antivarikosa, einschließlich Verödungsmitteln  | T51.3 | Toxische Wirkung: Fuselöl  |
| T46.9 | Vergiftung: Sonstige und nicht näher bezeichnete, primär auf das Herz-Kreislaufsystem wirkende Mittel                            | T52.0 | Toxische Wirkung: Erdölprodukte  |
| T47.0 | Vergiftung: Histamin-H2-Rezeptorenblocker  | T52.1 | Toxische Wirkung: Benzol   |
| T47.1 | Vergiftung: Sonstige Antazida und Magensekretionshemmer  | T52.2 | Toxische Wirkung: Benzol-Homologe  |
| T47.2 | Vergiftung: Stimulierende Laxanzien  | T52.3 | Toxische Wirkung: Glykole  |
| T47.3 | Vergiftung: Salinische und osmotische Laxanzien  | T52.4 | Toxische Wirkung: Ketone   |
|       |  | T52.8 | Toxische Wirkung: Sonstige organische Lösungsmittel  |
|       |  | T52.9 | Toxische Wirkung: Organisches Lösungsmittel, nicht näher bezeichnet  |
|       |  | T53.0 | Toxische Wirkung: Tetrachlorkohlenstoff  |

|       |  |        |  |
|-------|--|--------|--|
| T53.1 | Toxische Wirkung: Chloroform   | T61.9  | Toxische Wirkung eines nicht näher bezeichneten essbaren Meerestieres                                      |
| T53.2 | Toxische Wirkung: Trichloräthylen  | T62.0  | Toxische Wirkung: Verzehnte Pilze  |
| T53.3 | Toxische Wirkung: Tetrachloräthylen  | T62.1  | Toxische Wirkung: Verzehnte Beeren   |
| T53.4 | Toxische Wirkung: Dichlormethan  | T62.2  | Toxische Wirkung: Sonstige verzehrte Pflanze(n) oder Teil(e) davon   |
| T53.5 | Toxische Wirkung: Fluorchlorkohlenwasserstoffe [FCKW]  | T62.8  | Toxische Wirkung: Sonstige näher bezeichnete schädliche Substanzen, die mit der Nahrung aufgenommen wurden |
| T53.6 | Toxische Wirkung: Sonstige halogenierte aliphatische Kohlenwasserstoffe                                | T62.9  | Toxische Wirkung: Schädliche Substanz, die mit der Nahrung aufgenommen wurde, nicht näher bezeichnet       |
| T53.7 | Toxische Wirkung: Sonstige halogenierte aromatische Kohlenwasserstoffe                                 | T63.0  | Toxische Wirkung: Schlangengift  |
| T53.9 | Toxische Wirkung: Halogenierte aliphatische und aromatische Kohlenwasserstoffe, nicht näher bezeichnet | T63.1  | Toxische Wirkung: Gift anderer Reptilien   |
| T54.0 | Toxische Wirkung: Phenol und dessen Homologe   | T63.2  | Toxische Wirkung: Skorpiengift   |
| T54.1 | Toxische Wirkung: Sonstige ätzende organische Verbindungen   | T63.3  | Toxische Wirkung: Spinnengift  |
| T54.2 | Toxische Wirkung: Ätzende Säuren und säureähnliche Substanzen  | T63.4  | Toxische Wirkung: Gift sonstiger Arthropoden   |
| T54.3 | Toxische Wirkung: Ätzalkalien und alkaliähnliche Substanzen  | T63.5  | Toxische Wirkung durch Kontakt mit Fischen   |
| T54.9 | Toxische Wirkung: Ätzende Substanz, nicht näher bezeichnet   | T63.6  | Toxische Wirkung durch Kontakt mit sonstigen Meerestieren  |
| T55   | Toxische Wirkung von Seifen und Detergenzien   | T63.8  | Toxische Wirkung durch Kontakt mit sonstigen giftigen Tieren   |
| T56.0 | Toxische Wirkung: Blei und dessen Verbindungen   | T63.9  | Toxische Wirkung durch Kontakt mit einem nicht näher bezeichneten giftigen Tier                            |
| T56.1 | Toxische Wirkung: Quecksilber und dessen Verbindungen  | T64    | Toxische Wirkung von Aflatoxin und sonstigem Mykotoxin in kontaminierten Lebensmitteln                     |
| T56.2 | Toxische Wirkung: Chrom und dessen Verbindungen  | T65.0  | Toxische Wirkung: Zyanide  |
| T56.3 | Toxische Wirkung: Cadmium und dessen Verbindungen  | T65.1  | Toxische Wirkung: Strychnin und dessen Salze   |
| T56.4 | Toxische Wirkung: Kupfer und dessen Verbindungen   | T65.2  | Toxische Wirkung: Tabak und Nikotin  |
| T56.5 | Toxische Wirkung: Zink und dessen Verbindungen   | T65.3  | Toxische Wirkung: Nitro- und Aminoderivate von Benzol und dessen Homologen                                 |
| T56.6 | Toxische Wirkung: Zinn und dessen Verbindungen   | T65.4  | Toxische Wirkung: Schwefelkohlenstoff  |
| T56.7 | Toxische Wirkung: Beryllium und dessen Verbindungen  | T65.5  | Toxische Wirkung: Glyceroltrinitrat, Sauerstoffsäuren des Stickstoffs und deren Ester                      |
| T56.8 | Toxische Wirkung: Sonstige Metalle   | T65.6  | Toxische Wirkung: Farben und Farbstoffe, anderenorts nicht klassifiziert                                   |
| T56.9 | Toxische Wirkung: Metall, nicht näher bezeichnet   | T68    | Hypothermie  |
| T57.0 | Toxische Wirkung: Arsen und dessen Verbindungen  | T75.1  | Ertrinken und nichttödliches Untertauchen  |
| T57.1 | Toxische Wirkung: Phosphor und dessen Verbindungen   | T78.3  | Angioneurotisches Ödem   |
| T57.2 | Toxische Wirkung: Mangan und dessen Verbindungen   | T79.0  | Luftembolie (traumatisch)  |
| T57.3 | Toxische Wirkung: Blausäure  | T79.1  | Fettembolie (traumatisch)  |
| T57.8 | Toxische Wirkung: Sonstige näher bezeichnete anorganische Substanzen                                   | T79.4  | Traumatischer Schock   |
| T57.9 | Toxische Wirkung: Anorganische Substanz, nicht näher bezeichnet  | T79.5  | Traumatische Anurie  |
| T58   | Toxische Wirkung von Kohlenmonoxid   | T79.60 | Traumatische Muskelschämie der oberen Extremität   |
| T59.0 | Toxische Wirkung: Stickstoffoxide  | T79.61 | Traumatische Muskelschämie des Oberschenkels und der Hüfte   |
| T59.1 | Toxische Wirkung: Schwefeldioxid   | T79.62 | Traumatische Muskelschämie des Unterschenkels  |
| T59.2 | Toxische Wirkung: Formaldehyd  | T79.63 | Traumatische Muskelschämie des Fußes   |
| T59.3 | Toxische Wirkung: Tränengas  | T79.68 | Traumatische Muskelschämie sonstiger Lokalisation  |
| T59.4 | Toxische Wirkung: Chlorgas   | T79.69 | Traumatische Muskelschämie nicht näher bezeichneter Lokalisation   |
| T59.5 | Toxische Wirkung: Fluorgas und Fluorwasserstoff  | T79.7  | Traumatisches subkutanes Emphysem  |
| T59.6 | Toxische Wirkung: Schwefelwasserstoff  | T80.0  | Luftembolie nach Infusion, Transfusion oder Injektion zu therapeutischen Zwecken                           |
| T59.7 | Toxische Wirkung: Kohlendioxid   | T80.2  | Infektionen nach Infusion, Transfusion oder Injektion zu therapeutischen Zwecken                           |
| T60.0 | Toxische Wirkung: Organophosphat- und Carbamat-Insektizide   | T80.3  | ABO-Unverträglichkeitsreaktion   |
| T60.1 | Toxische Wirkung: Halogenierte Insektizide   | T80.4  | Rh-Unverträglichkeitsreaktion  |
| T60.2 | Toxische Wirkung: Sonstige und nicht näher bezeichnete Insektizide                                     | T80.5  | Anaphylaktischer Schock durch Serum  |
| T60.3 | Toxische Wirkung: Herbizide und Fungizide  | T84.5  | Infektion und entzündliche Reaktion durch eine Gelenkendoprothese  |
| T60.4 | Toxische Wirkung: Rodentizide  | T86.00 | Versagen eines Transplantates hämatopoetischer Stammzellen   |
| T60.8 | Toxische Wirkung: Sonstige Schädlingsbekämpfungsmittel   | T86.01 | Akute Graft-versus-Host-Krankheit, Grad I und II   |
| T60.9 | Toxische Wirkung: Schädlingsbekämpfungsmittel, nicht näher bezeichnet                                  | T86.02 | Akute Graft-versus-Host-Krankheit, Grad III und IV   |
| T61.0 | Ciguatera-Fischvergiftung  | T86.05 | Chronische Graft-versus-Host-Krankheit, mild   |
| T61.1 | Scombroid-Fischvergiftung  | T86.06 | Chronische Graft-versus-Host-Krankheit, moderat  |
| T61.2 | Sonstige Vergiftung durch Fische und Schalentiere  | T86.07 | Chronische Graft-versus-Host-Krankheit, schwer   |
| T61.8 | Toxische Wirkung sonstiger essbarer Meerestiere  | T86.09 | Graft-versus-Host-Krankheit, nicht näher bezeichnet  |
|       |  | T86.10 | Akute Funktionsverschlechterung eines Nierentransplantates   |

|        |  |        |   |
|--------|--|--------|---|
| T86.11 | Chronische Funktionsverschlechterung eines Nierentransplantates  | T86.88 | Versagen und Abstoßung: Sonstige transplantierte Organe und Gewebe                        |
| T86.12 | Verzögerte Aufnahme der Transplantatfunktion   | T86.9  | Versagen und Abstoßung eines nicht näher bezeichneten transplantierten Organs und Gewebes |
| T86.19 | Sonstige und nicht näher bezeichnete Funktionsstörung, Versagen und Abstoßung eines Nierentransplantates | T87.0  | Komplikationen durch replantierte (Teile der) obere(n) Extremität                         |
| T86.2  | Versagen und Abstoßung eines Herztransplantates  | T87.1  | Komplikationen durch replantierte (Teile der) untere(n) Extremität                        |
| T86.3  | Versagen und Abstoßung eines Herz-Lungen-Transplantates  | T88.3  | Maligne Hyperthermie durch Anästhesie   |
| T86.40 | Akute Funktionsverschlechterung eines Lebertransplantates  | U07.1  | COVID-19, Virus nachgewiesen  |
| T86.41 | Chronische Funktionsverschlechterung eines Lebertransplantates   | U10.9  | Multisystemisches Entzündungssyndrom in Verbindung mit COVID-19, nicht näher bezeichnet   |
| T86.49 | Sonstige und nicht näher bezeichnete Funktionsstörung, Versagen und Abstoßung eines Lebertransplantates  | U69.20 | Influenza A/H1N1 Pandemie 2009 [Schweinegrippe]   |
| T86.50 | Durchblutungsstörung eines Hauttransplantates  | U69.21 | Influenza A/H5N1 Epidemie [Vogelgrippe]   |
| T86.51 | Nekrose eines Hauttransplantates   | Z22.7  | Latente Tuberkulose   |
| T86.52 | Verlust eines Hauttransplantates   | Z94.1  | Zustand nach Herztransplantation  |
| T86.59 | Sonstiges und nicht näher bezeichnetes Versagen und Abstoßung eines Hauttransplantates                   | Z94.2  | Zustand nach Lungentransplantation  |
| T86.81 | Versagen und Abstoßung: Lungentransplantat   | Z94.3  | Zustand nach Herz-Lungen-Transplantation  |
| T86.82 | Versagen und Abstoßung: Pankreastransplantat   | Z94.4  | Zustand nach Lebertransplantation   |
| T86.83 | Versagen und Abstoßung: Hornhauttransplantat des Auges   | Z94.81 | Zustand nach hämatopoetischer Stammzelltransplantation mit gegenwärtiger Immunsuppression |

#### Prozedur A11-4

|             |   |             |   |
|-------------|---|-------------|---|
| 99.B7.18 †↔ | Intensivmedizinische Komplexbehandlung, 1381 bis 1656 Aufwandspunkte                                | 99.B7.4C †↔ | Intensivmedizinische Komplexbehandlung im Kindesalter (Basisprozedur), 1765 bis 2058 Aufwandspunkte   |
| 99.B7.1A †↔ | Intensivmedizinische Komplexbehandlung, 1657 bis 1932 Aufwandspunkte                                | 99.B7.4D †↔ | Intensivmedizinische Komplexbehandlung im Kindesalter (Basisprozedur), 2059 bis 2352 Aufwandspunkte   |
| 99.B7.1B †↔ | Intensivmedizinische Komplexbehandlung, 1933 bis 2208 Aufwandspunkte                                | 99.B7.4E †↔ | Intensivmedizinische Komplexbehandlung im Kindesalter (Basisprozedur), 2353 bis 2646 Aufwandspunkte   |
| 99.B7.1C †↔ | Intensivmedizinische Komplexbehandlung, 2209 bis 2484 Aufwandspunkte                                | 99.B7.4F †↔ | Intensivmedizinische Komplexbehandlung im Kindesalter (Basisprozedur), 2647 bis 2940 Aufwandspunkte   |
| 99.B7.1D †↔ | Intensivmedizinische Komplexbehandlung, 2485 bis 2760 Aufwandspunkte                                | 99.B7.4G †↔ | Intensivmedizinische Komplexbehandlung im Kindesalter (Basisprozedur), 2941 bis 3430 Aufwandspunkte   |
| 99.B7.1E †↔ | Intensivmedizinische Komplexbehandlung, 2761 bis 3220 Aufwandspunkte                                | 99.B7.4H †↔ | Intensivmedizinische Komplexbehandlung im Kindesalter (Basisprozedur), 3431 bis 3920 Aufwandspunkte   |
| 99.B7.1F †↔ | Intensivmedizinische Komplexbehandlung, 3221 bis 3680 Aufwandspunkte                                | 99.B7.4I †↔ | Intensivmedizinische Komplexbehandlung im Kindesalter (Basisprozedur), 3921 bis 4410 Aufwandspunkte   |
| 99.B7.1G †↔ | Intensivmedizinische Komplexbehandlung, 3681 bis 4600 Aufwandspunkte                                | 99.B7.4J †↔ | Intensivmedizinische Komplexbehandlung im Kindesalter (Basisprozedur), 4411 bis 4900 Aufwandspunkte   |
| 99.B7.1H †↔ | Intensivmedizinische Komplexbehandlung, 4601 bis 5520 Aufwandspunkte                                | 99.B7.4K †↔ | Intensivmedizinische Komplexbehandlung im Kindesalter (Basisprozedur), 4901 bis 5880 Aufwandspunkte   |
| 99.B7.1I †↔ | Intensivmedizinische Komplexbehandlung, 5521 bis 7360 Aufwandspunkte                                | 99.B7.4L †↔ | Intensivmedizinische Komplexbehandlung im Kindesalter (Basisprozedur), 5881 bis 6860 Aufwandspunkte   |
| 99.B7.1J †↔ | Intensivmedizinische Komplexbehandlung, 7361 bis 9200 Aufwandspunkte                                | 99.B7.4M †↔ | Intensivmedizinische Komplexbehandlung im Kindesalter (Basisprozedur), 6861 bis 7840 Aufwandspunkte   |
| 99.B7.1K †↔ | Intensivmedizinische Komplexbehandlung, 9201 bis 11040 Aufwandspunkte                               | 99.B7.4N †↔ | Intensivmedizinische Komplexbehandlung im Kindesalter (Basisprozedur), 7841 bis 9800 Aufwandspunkte   |
| 99.B7.1L †↔ | Intensivmedizinische Komplexbehandlung, 11041 bis 13800 Aufwandspunkte                              | 99.B7.4O †↔ | Intensivmedizinische Komplexbehandlung im Kindesalter (Basisprozedur), 9801 bis 11760 Aufwandspunkte  |
| 99.B7.1M †↔ | Intensivmedizinische Komplexbehandlung, 13801 bis 16560 Aufwandspunkte                              | 99.B7.4P †↔ | Intensivmedizinische Komplexbehandlung im Kindesalter (Basisprozedur), 11761 bis 13720 Aufwandspunkte |
| 99.B7.1N †↔ | Intensivmedizinische Komplexbehandlung, 16561 bis 19320 Aufwandspunkte                              |             |   |
| 99.B7.1O †↔ | Intensivmedizinische Komplexbehandlung, 19321 und mehr Aufwandspunkte                               |             |   |
| 99.B7.48 †↔ | Intensivmedizinische Komplexbehandlung im Kindesalter (Basisprozedur), 981 bis 1176 Aufwandspunkte  |             |   |
| 99.B7.4A †↔ | Intensivmedizinische Komplexbehandlung im Kindesalter (Basisprozedur), 1177 bis 1470 Aufwandspunkte |             |   |
| 99.B7.4B †↔ | Intensivmedizinische Komplexbehandlung im Kindesalter (Basisprozedur), 1471 bis 1764 Aufwandspunkte |             |   |

- 99.B7.4Q ‡↔ Intensivmedizinische Komplexbehandlung im Kindesalter (Basisprozedur), 13721 bis 16660 Aufwandspunkte
- 99.B7.4R ‡↔ Intensivmedizinische Komplexbehandlung im Kindesalter (Basisprozedur), 16661 bis 19600 Aufwandspunkte
- 99.B7.4S ‡↔ Intensivmedizinische Komplexbehandlung im Kindesalter (Basisprozedur), 19601 und mehr Aufwandspunkte
- 99.B7.58 ‡↔ Intensivmedizinische Komplexbehandlung im Neugeborenenalter (Basisprozedur), 981 bis 1176 Aufwandspunkte
- 99.B7.5A ‡↔ Intensivmedizinische Komplexbehandlung im Neugeborenenalter (Basisprozedur), 1177 bis 1470 Aufwandspunkte
- 99.B7.5B ‡↔ Intensivmedizinische Komplexbehandlung im Neugeborenenalter (Basisprozedur), 1471 bis 1764 Aufwandspunkte
- 99.B7.5C ‡↔ Intensivmedizinische Komplexbehandlung im Neugeborenenalter (Basisprozedur), 1765 bis 2058 Aufwandspunkte
- 99.B7.5D ‡↔ Intensivmedizinische Komplexbehandlung im Neugeborenenalter (Basisprozedur), 2059 bis 2352 Aufwandspunkte
- 99.B7.5E ‡↔ Intensivmedizinische Komplexbehandlung im Neugeborenenalter (Basisprozedur), 2353 bis 2646 Aufwandspunkte
- 99.B7.5F ‡↔ Intensivmedizinische Komplexbehandlung im Neugeborenenalter (Basisprozedur), 2647 bis 2940 Aufwandspunkte
- 99.B7.5G ‡↔ Intensivmedizinische Komplexbehandlung im Neugeborenenalter (Basisprozedur), 2941 bis 3430 Aufwandspunkte
- 99.B7.5H ‡↔ Intensivmedizinische Komplexbehandlung im Neugeborenenalter (Basisprozedur), 3431 bis 3920 Aufwandspunkte
- 99.B7.5I ‡↔ Intensivmedizinische Komplexbehandlung im Neugeborenenalter (Basisprozedur), 3921 bis 4410 Aufwandspunkte
- 99.B7.5J ‡↔ Intensivmedizinische Komplexbehandlung im Neugeborenenalter (Basisprozedur), 4411 bis 4900 Aufwandspunkte
- 99.B7.5K ‡↔ Intensivmedizinische Komplexbehandlung im Neugeborenenalter (Basisprozedur), 4901 bis 5880 Aufwandspunkte
- 99.B7.5L ‡↔ Intensivmedizinische Komplexbehandlung im Neugeborenenalter (Basisprozedur), 5881 bis 6860 Aufwandspunkte
- 99.B7.5M ‡↔ Intensivmedizinische Komplexbehandlung im Neugeborenenalter (Basisprozedur), 6861 bis 7840 Aufwandspunkte
- 99.B7.5N ‡↔ Intensivmedizinische Komplexbehandlung im Neugeborenenalter (Basisprozedur), 7841 bis 9800 Aufwandspunkte
- 99.B7.5O ‡↔ Intensivmedizinische Komplexbehandlung im Neugeborenenalter (Basisprozedur), 9801 bis 11760 Aufwandspunkte
- 99.B7.5P ‡↔ Intensivmedizinische Komplexbehandlung im Neugeborenenalter (Basisprozedur), 11761 bis 13720 Aufwandspunkte
- 99.B7.5Q ‡↔ Intensivmedizinische Komplexbehandlung im Neugeborenenalter (Basisprozedur), 13721 bis 16660 Aufwandspunkte
- 99.B7.5R ‡↔ Intensivmedizinische Komplexbehandlung im Neugeborenenalter (Basisprozedur), 16661 bis 19600 Aufwandspunkte
- 99.B7.5S ‡↔ Intensivmedizinische Komplexbehandlung im Neugeborenenalter (Basisprozedur), 19601 und mehr Aufwandspunkte

### Prozedur A11-5

- 37.6A.11 ↔ Implantation eines herzkreislaufunterstützenden Systems, mit Pumpe, ohne Gasaustauschfunktion, extrakorporal, linksventrikulär, offen chirurgisch thorakal (Thorakotomie, Minithorakotomie, Sternotomie)
- 37.6A.12 ↔ Implantation eines herzkreislaufunterstützenden Systems, mit Pumpe, ohne Gasaustauschfunktion, extrakorporal, rechtsventrikulär, offen chirurgisch thorakal (Thorakotomie, Minithorakotomie, Sternotomie)
- 37.6A.21 ↔ Implantation eines herzkreislaufunterstützenden Systems, mit Pumpe, ohne Gasaustauschfunktion, extrakorporal, biventrikulär, offen chirurgisch thorakal (Thorakotomie, Minithorakotomie, Sternotomie)
- 37.6A.35 ↔ Implantation eines herzkreislaufunterstützenden Systems, mit Pumpe, ohne Gasaustauschfunktion, intrakorporal, linksventrikulär, Hospital Set, offen chirurgisch thorakal (Thorakotomie, Minithorakotomie, Sternotomie)
- 37.6A.37 ↔ Implantation eines herzkreislaufunterstützenden Systems, mit Pumpe, ohne Gasaustauschfunktion, intrakorporal, rechtsventrikulär, Hospital Set, offen chirurgisch thorakal (Thorakotomie, Minithorakotomie, Sternotomie)
- 37.6A.3A ↔ Implantation eines herzkreislaufunterstützenden Systems, mit Pumpe, ohne Gasaustauschfunktion, intrakorporal, biventrikulär, Hospital Set, offen chirurgisch thorakal (Thorakotomie, Minithorakotomie, Sternotomie)

### Prozedur A11-6

- 99.B7.18 ‡↔ Intensivmedizinische Komplexbehandlung, 1381 bis 1656 Aufwandspunkte
- 99.B7.1A ‡↔ Intensivmedizinische Komplexbehandlung, 1657 bis 1932 Aufwandspunkte
- 99.B7.1B ‡↔ Intensivmedizinische Komplexbehandlung, 1933 bis 2208 Aufwandspunkte
- 99.B7.1C ‡↔ Intensivmedizinische Komplexbehandlung, 2209 bis 2484 Aufwandspunkte
- 99.B7.1D ‡↔ Intensivmedizinische Komplexbehandlung, 2485 bis 2760 Aufwandspunkte
- 99.B7.1E ‡↔ Intensivmedizinische Komplexbehandlung, 2761 bis 3220 Aufwandspunkte
- 99.B7.1F ‡↔ Intensivmedizinische Komplexbehandlung, 3221 bis 3680 Aufwandspunkte
- 99.B7.1G ‡↔ Intensivmedizinische Komplexbehandlung, 3681 bis 4600 Aufwandspunkte
- 99.B7.1H ‡↔ Intensivmedizinische Komplexbehandlung, 4601 bis 5520 Aufwandspunkte
- 99.B7.1I ‡↔ Intensivmedizinische Komplexbehandlung, 5521 bis 7360 Aufwandspunkte
- 99.B7.1J ‡↔ Intensivmedizinische Komplexbehandlung, 7361 bis 9200 Aufwandspunkte
- 99.B7.1K ‡↔ Intensivmedizinische Komplexbehandlung, 9201 bis 11040 Aufwandspunkte

|   |   |
|---|---|
| 99.B7.1L †↔ Intensivmedizinische Komplexbehandlung, 11041 bis 13800 Aufwandspunkte                                | 99.B7.4S †↔ Intensivmedizinische Komplexbehandlung im Kindesalter (Basisprozedur), 19601 und mehr Aufwandspunkte        |
| 99.B7.1M †↔ Intensivmedizinische Komplexbehandlung, 13801 bis 16560 Aufwandspunkte                                | 99.B7.5A †↔ Intensivmedizinische Komplexbehandlung im Neugeborenenalter (Basisprozedur), 1177 bis 1470 Aufwandspunkte   |
| 99.B7.1N †↔ Intensivmedizinische Komplexbehandlung, 16561 bis 19320 Aufwandspunkte                                | 99.B7.5B †↔ Intensivmedizinische Komplexbehandlung im Neugeborenenalter (Basisprozedur), 1471 bis 1764 Aufwandspunkte   |
| 99.B7.1O †↔ Intensivmedizinische Komplexbehandlung, 19321 und mehr Aufwandspunkte                                 | 99.B7.5C †↔ Intensivmedizinische Komplexbehandlung im Neugeborenenalter (Basisprozedur), 1765 bis 2058 Aufwandspunkte   |
| 99.B7.4A †↔ Intensivmedizinische Komplexbehandlung im Kindesalter (Basisprozedur), 1177 bis 1470 Aufwandspunkte   | 99.B7.5D †↔ Intensivmedizinische Komplexbehandlung im Neugeborenenalter (Basisprozedur), 2059 bis 2352 Aufwandspunkte   |
| 99.B7.4B †↔ Intensivmedizinische Komplexbehandlung im Kindesalter (Basisprozedur), 1471 bis 1764 Aufwandspunkte   | 99.B7.5E †↔ Intensivmedizinische Komplexbehandlung im Neugeborenenalter (Basisprozedur), 2353 bis 2646 Aufwandspunkte   |
| 99.B7.4C †↔ Intensivmedizinische Komplexbehandlung im Kindesalter (Basisprozedur), 1765 bis 2058 Aufwandspunkte   | 99.B7.5F †↔ Intensivmedizinische Komplexbehandlung im Neugeborenenalter (Basisprozedur), 2647 bis 2940 Aufwandspunkte   |
| 99.B7.4D †↔ Intensivmedizinische Komplexbehandlung im Kindesalter (Basisprozedur), 2059 bis 2352 Aufwandspunkte   | 99.B7.5G †↔ Intensivmedizinische Komplexbehandlung im Neugeborenenalter (Basisprozedur), 2941 bis 3430 Aufwandspunkte   |
| 99.B7.4E †↔ Intensivmedizinische Komplexbehandlung im Kindesalter (Basisprozedur), 2353 bis 2646 Aufwandspunkte   | 99.B7.5H †↔ Intensivmedizinische Komplexbehandlung im Neugeborenenalter (Basisprozedur), 3431 bis 3920 Aufwandspunkte   |
| 99.B7.4F †↔ Intensivmedizinische Komplexbehandlung im Kindesalter (Basisprozedur), 2647 bis 2940 Aufwandspunkte   | 99.B7.5I †↔ Intensivmedizinische Komplexbehandlung im Neugeborenenalter (Basisprozedur), 3921 bis 4410 Aufwandspunkte   |
| 99.B7.4G †↔ Intensivmedizinische Komplexbehandlung im Kindesalter (Basisprozedur), 2941 bis 3430 Aufwandspunkte   | 99.B7.5J †↔ Intensivmedizinische Komplexbehandlung im Neugeborenenalter (Basisprozedur), 4411 bis 4900 Aufwandspunkte   |
| 99.B7.4H †↔ Intensivmedizinische Komplexbehandlung im Kindesalter (Basisprozedur), 3431 bis 3920 Aufwandspunkte   | 99.B7.5K †↔ Intensivmedizinische Komplexbehandlung im Neugeborenenalter (Basisprozedur), 4901 bis 5880 Aufwandspunkte   |
| 99.B7.4I †↔ Intensivmedizinische Komplexbehandlung im Kindesalter (Basisprozedur), 3921 bis 4410 Aufwandspunkte   | 99.B7.5L †↔ Intensivmedizinische Komplexbehandlung im Neugeborenenalter (Basisprozedur), 5881 bis 6860 Aufwandspunkte   |
| 99.B7.4J †↔ Intensivmedizinische Komplexbehandlung im Kindesalter (Basisprozedur), 4411 bis 4900 Aufwandspunkte   | 99.B7.5M †↔ Intensivmedizinische Komplexbehandlung im Neugeborenenalter (Basisprozedur), 6861 bis 7840 Aufwandspunkte   |
| 99.B7.4K †↔ Intensivmedizinische Komplexbehandlung im Kindesalter (Basisprozedur), 4901 bis 5880 Aufwandspunkte   | 99.B7.5N †↔ Intensivmedizinische Komplexbehandlung im Neugeborenenalter (Basisprozedur), 7841 bis 9800 Aufwandspunkte   |
| 99.B7.4L †↔ Intensivmedizinische Komplexbehandlung im Kindesalter (Basisprozedur), 5881 bis 6860 Aufwandspunkte   | 99.B7.5O †↔ Intensivmedizinische Komplexbehandlung im Neugeborenenalter (Basisprozedur), 9801 bis 11760 Aufwandspunkte  |
| 99.B7.4M †↔ Intensivmedizinische Komplexbehandlung im Kindesalter (Basisprozedur), 6861 bis 7840 Aufwandspunkte   | 99.B7.5P †↔ Intensivmedizinische Komplexbehandlung im Neugeborenenalter (Basisprozedur), 11761 bis 13720 Aufwandspunkte |
| 99.B7.4N †↔ Intensivmedizinische Komplexbehandlung im Kindesalter (Basisprozedur), 7841 bis 9800 Aufwandspunkte   | 99.B7.5Q †↔ Intensivmedizinische Komplexbehandlung im Neugeborenenalter (Basisprozedur), 13721 bis 16660 Aufwandspunkte |
| 99.B7.4O †↔ Intensivmedizinische Komplexbehandlung im Kindesalter (Basisprozedur), 9801 bis 11760 Aufwandspunkte  | 99.B7.5R †↔ Intensivmedizinische Komplexbehandlung im Neugeborenenalter (Basisprozedur), 16661 bis 19600 Aufwandspunkte |
| 99.B7.4P †↔ Intensivmedizinische Komplexbehandlung im Kindesalter (Basisprozedur), 11761 bis 13720 Aufwandspunkte | 99.B7.5S †↔ Intensivmedizinische Komplexbehandlung im Neugeborenenalter (Basisprozedur), 19601 und mehr Aufwandspunkte  |
| 99.B7.4Q †↔ Intensivmedizinische Komplexbehandlung im Kindesalter (Basisprozedur), 13721 bis 16660 Aufwandspunkte |   |
| 99.B7.4R †↔ Intensivmedizinische Komplexbehandlung im Kindesalter (Basisprozedur), 16661 bis 19600 Aufwandspunkte |   |

## Prozedur A11-7

|   |   |
|---|---|
| 99.B7.15 †↔ Intensivmedizinische Komplexbehandlung, 553 bis 828 Aufwandspunkte                                  | 99.B7.4F †↔ Intensivmedizinische Komplexbehandlung im Kindesalter (Basisprozedur), 2647 bis 2940 Aufwandspunkte       |
| 99.B7.16 †↔ Intensivmedizinische Komplexbehandlung, 829 bis 1104 Aufwandspunkte                                 | 99.B7.4G †↔ Intensivmedizinische Komplexbehandlung im Kindesalter (Basisprozedur), 2941 bis 3430 Aufwandspunkte       |
| 99.B7.17 †↔ Intensivmedizinische Komplexbehandlung, 1105 bis 1380 Aufwandspunkte                                | 99.B7.4H †↔ Intensivmedizinische Komplexbehandlung im Kindesalter (Basisprozedur), 3431 bis 3920 Aufwandspunkte       |
| 99.B7.18 †↔ Intensivmedizinische Komplexbehandlung, 1381 bis 1656 Aufwandspunkte                                | 99.B7.4I †↔ Intensivmedizinische Komplexbehandlung im Kindesalter (Basisprozedur), 3921 bis 4410 Aufwandspunkte       |
| 99.B7.1A †↔ Intensivmedizinische Komplexbehandlung, 1657 bis 1932 Aufwandspunkte                                | 99.B7.4J †↔ Intensivmedizinische Komplexbehandlung im Kindesalter (Basisprozedur), 4411 bis 4900 Aufwandspunkte       |
| 99.B7.1B †↔ Intensivmedizinische Komplexbehandlung, 1933 bis 2208 Aufwandspunkte                                | 99.B7.4K †↔ Intensivmedizinische Komplexbehandlung im Kindesalter (Basisprozedur), 4901 bis 5880 Aufwandspunkte       |
| 99.B7.1C †↔ Intensivmedizinische Komplexbehandlung, 2209 bis 2484 Aufwandspunkte                                | 99.B7.4L †↔ Intensivmedizinische Komplexbehandlung im Kindesalter (Basisprozedur), 5881 bis 6860 Aufwandspunkte       |
| 99.B7.1D †↔ Intensivmedizinische Komplexbehandlung, 2485 bis 2760 Aufwandspunkte                                | 99.B7.4M †↔ Intensivmedizinische Komplexbehandlung im Kindesalter (Basisprozedur), 6861 bis 7840 Aufwandspunkte       |
| 99.B7.1E †↔ Intensivmedizinische Komplexbehandlung, 2761 bis 3220 Aufwandspunkte                                | 99.B7.4N †↔ Intensivmedizinische Komplexbehandlung im Kindesalter (Basisprozedur), 7841 bis 9800 Aufwandspunkte       |
| 99.B7.1F †↔ Intensivmedizinische Komplexbehandlung, 3221 bis 3680 Aufwandspunkte                                | 99.B7.4O †↔ Intensivmedizinische Komplexbehandlung im Kindesalter (Basisprozedur), 9801 bis 11760 Aufwandspunkte      |
| 99.B7.1G †↔ Intensivmedizinische Komplexbehandlung, 3681 bis 4600 Aufwandspunkte                                | 99.B7.4P †↔ Intensivmedizinische Komplexbehandlung im Kindesalter (Basisprozedur), 11761 bis 13720 Aufwandspunkte     |
| 99.B7.1H †↔ Intensivmedizinische Komplexbehandlung, 4601 bis 5520 Aufwandspunkte                                | 99.B7.4Q †↔ Intensivmedizinische Komplexbehandlung im Kindesalter (Basisprozedur), 13721 bis 16660 Aufwandspunkte     |
| 99.B7.1I †↔ Intensivmedizinische Komplexbehandlung, 5521 bis 7360 Aufwandspunkte                                | 99.B7.4R †↔ Intensivmedizinische Komplexbehandlung im Kindesalter (Basisprozedur), 16661 bis 19600 Aufwandspunkte     |
| 99.B7.1J †↔ Intensivmedizinische Komplexbehandlung, 7361 bis 9200 Aufwandspunkte                                | 99.B7.4S †↔ Intensivmedizinische Komplexbehandlung im Kindesalter (Basisprozedur), 19601 und mehr Aufwandspunkte      |
| 99.B7.1K †↔ Intensivmedizinische Komplexbehandlung, 9201 bis 11040 Aufwandspunkte                               | 99.B7.54 †↔ Intensivmedizinische Komplexbehandlung im Neugeborenenalter (Basisprozedur), 197 bis 392 Aufwandspunkte   |
| 99.B7.1L †↔ Intensivmedizinische Komplexbehandlung, 11041 bis 13800 Aufwandspunkte                              | 99.B7.55 †↔ Intensivmedizinische Komplexbehandlung im Neugeborenenalter (Basisprozedur), 393 bis 588 Aufwandspunkte   |
| 99.B7.1M †↔ Intensivmedizinische Komplexbehandlung, 13801 bis 16560 Aufwandspunkte                              | 99.B7.56 †↔ Intensivmedizinische Komplexbehandlung im Neugeborenenalter (Basisprozedur), 589 bis 784 Aufwandspunkte   |
| 99.B7.1N †↔ Intensivmedizinische Komplexbehandlung, 16561 bis 19320 Aufwandspunkte                              | 99.B7.57 †↔ Intensivmedizinische Komplexbehandlung im Neugeborenenalter (Basisprozedur), 785 bis 980 Aufwandspunkte   |
| 99.B7.1O †↔ Intensivmedizinische Komplexbehandlung, 19321 und mehr Aufwandspunkte                               | 99.B7.58 †↔ Intensivmedizinische Komplexbehandlung im Neugeborenenalter (Basisprozedur), 981 bis 1176 Aufwandspunkte  |
| 99.B7.44 †↔ Intensivmedizinische Komplexbehandlung im Kindesalter (Basisprozedur), 197 bis 392 Aufwandspunkte   | 99.B7.5A †↔ Intensivmedizinische Komplexbehandlung im Neugeborenenalter (Basisprozedur), 1177 bis 1470 Aufwandspunkte |
| 99.B7.45 †↔ Intensivmedizinische Komplexbehandlung im Kindesalter (Basisprozedur), 393 bis 588 Aufwandspunkte   | 99.B7.5B †↔ Intensivmedizinische Komplexbehandlung im Neugeborenenalter (Basisprozedur), 1471 bis 1764 Aufwandspunkte |
| 99.B7.46 †↔ Intensivmedizinische Komplexbehandlung im Kindesalter (Basisprozedur), 589 bis 784 Aufwandspunkte   | 99.B7.5C †↔ Intensivmedizinische Komplexbehandlung im Neugeborenenalter (Basisprozedur), 1765 bis 2058 Aufwandspunkte |
| 99.B7.47 †↔ Intensivmedizinische Komplexbehandlung im Kindesalter (Basisprozedur), 785 bis 980 Aufwandspunkte   |   |
| 99.B7.48 †↔ Intensivmedizinische Komplexbehandlung im Kindesalter (Basisprozedur), 981 bis 1176 Aufwandspunkte  |   |
| 99.B7.4A †↔ Intensivmedizinische Komplexbehandlung im Kindesalter (Basisprozedur), 1177 bis 1470 Aufwandspunkte |   |
| 99.B7.4B †↔ Intensivmedizinische Komplexbehandlung im Kindesalter (Basisprozedur), 1471 bis 1764 Aufwandspunkte |   |
| 99.B7.4C †↔ Intensivmedizinische Komplexbehandlung im Kindesalter (Basisprozedur), 1765 bis 2058 Aufwandspunkte |   |
| 99.B7.4D †↔ Intensivmedizinische Komplexbehandlung im Kindesalter (Basisprozedur), 2059 bis 2352 Aufwandspunkte |   |
| 99.B7.4E †↔ Intensivmedizinische Komplexbehandlung im Kindesalter (Basisprozedur), 2353 bis 2646 Aufwandspunkte |   |

|   |   |
|---|---|
| 99.B7.5D †↔ Intensivmedizinische Komplexbehandlung im Neugeborenenalter (Basisprozedur), 2059 bis 2352 Aufwandspunkte | 99.B7.5L †↔ Intensivmedizinische Komplexbehandlung im Neugeborenenalter (Basisprozedur), 5881 bis 6860 Aufwandspunkte   |
| 99.B7.5E †↔ Intensivmedizinische Komplexbehandlung im Neugeborenenalter (Basisprozedur), 2353 bis 2646 Aufwandspunkte | 99.B7.5M †↔ Intensivmedizinische Komplexbehandlung im Neugeborenenalter (Basisprozedur), 6861 bis 7840 Aufwandspunkte   |
| 99.B7.5F †↔ Intensivmedizinische Komplexbehandlung im Neugeborenenalter (Basisprozedur), 2647 bis 2940 Aufwandspunkte | 99.B7.5N †↔ Intensivmedizinische Komplexbehandlung im Neugeborenenalter (Basisprozedur), 7841 bis 9800 Aufwandspunkte   |
| 99.B7.5G †↔ Intensivmedizinische Komplexbehandlung im Neugeborenenalter (Basisprozedur), 2941 bis 3430 Aufwandspunkte | 99.B7.5O †↔ Intensivmedizinische Komplexbehandlung im Neugeborenenalter (Basisprozedur), 9801 bis 11760 Aufwandspunkte  |
| 99.B7.5H †↔ Intensivmedizinische Komplexbehandlung im Neugeborenenalter (Basisprozedur), 3431 bis 3920 Aufwandspunkte | 99.B7.5P †↔ Intensivmedizinische Komplexbehandlung im Neugeborenenalter (Basisprozedur), 11761 bis 13720 Aufwandspunkte |
| 99.B7.5I †↔ Intensivmedizinische Komplexbehandlung im Neugeborenenalter (Basisprozedur), 3921 bis 4410 Aufwandspunkte | 99.B7.5Q †↔ Intensivmedizinische Komplexbehandlung im Neugeborenenalter (Basisprozedur), 13721 bis 16660 Aufwandspunkte |
| 99.B7.5J †↔ Intensivmedizinische Komplexbehandlung im Neugeborenenalter (Basisprozedur), 4411 bis 4900 Aufwandspunkte | 99.B7.5R †↔ Intensivmedizinische Komplexbehandlung im Neugeborenenalter (Basisprozedur), 16661 bis 19600 Aufwandspunkte |
| 99.B7.5K †↔ Intensivmedizinische Komplexbehandlung im Neugeborenenalter (Basisprozedur), 4901 bis 5880 Aufwandspunkte | 99.B7.5S †↔ Intensivmedizinische Komplexbehandlung im Neugeborenenalter (Basisprozedur), 19601 und mehr Aufwandspunkte  |

### Prozedur A11-8

|  |  |
|--|--|
| 93.86.E2 †↔ Durchschnittlicher Einsatz von 30 Therapieeinheiten (jeweils von mindestens 30 Minuten) pro Woche            | 93.8C.13 †↔ Neurologisch-neurochirurgische Frührehabilitation, mindestens 14 bis 20 Behandlungstage    |
| 93.86.F2 †↔ Durchschnittlicher Einsatz von 30 Therapieeinheiten (jeweils von mindestens 30 Minuten) pro Woche            | 93.8C.14 †↔ Neurologisch-neurochirurgische Frührehabilitation, mindestens 21 bis 27 Behandlungstage    |
| 93.86.G2 †↔ Durchschnittlicher Einsatz von 30 Therapieeinheiten (jeweils von mindestens 30 Minuten) pro Woche            | 93.8C.15 †↔ Neurologisch-neurochirurgische Frührehabilitation, mindestens 28 bis 41 Behandlungstage    |
| 93.86.H2 †↔ Durchschnittlicher Einsatz von 30 Therapieeinheiten (jeweils von mindestens 30 Minuten) pro Woche            | 93.8C.16 †↔ Neurologisch-neurochirurgische Frührehabilitation, mindestens 42 bis 55 Behandlungstage    |
| 93.86.I2 †↔ Durchschnittlicher Einsatz von 30 Therapieeinheiten (jeweils von mindestens 30 Minuten) pro Woche            | 93.8C.17 †↔ Neurologisch-neurochirurgische Frührehabilitation, mindestens 56 bis 69 Behandlungstage    |
| 93.86.J2 †↔ Durchschnittlicher Einsatz von 30 Therapieeinheiten (jeweils von mindestens 30 Minuten) pro Woche            | 93.8C.18 †↔ Neurologisch-neurochirurgische Frührehabilitation, mindestens 70 bis 83 Behandlungstage    |
| 93.86.K2 †↔ Durchschnittlicher Einsatz von 30 Therapieeinheiten (jeweils von mindestens 30 Minuten) pro Woche            | 93.8C.1A †↔ Neurologisch-neurochirurgische Frührehabilitation, mindestens 84 bis 97 Behandlungstage    |
| 93.86.L2 †↔ Durchschnittlicher Einsatz von 30 Therapieeinheiten (jeweils von mindestens 30 Minuten) pro Woche            | 93.8C.1B †↔ Neurologisch-neurochirurgische Frührehabilitation, mindestens 98 bis 125 Behandlungstage   |
| 93.86.M2 †↔ Durchschnittlicher Einsatz von 30 Therapieeinheiten (jeweils von mindestens 30 Minuten) pro Woche            | 93.8C.1C †↔ Neurologisch-neurochirurgische Frührehabilitation, mindestens 126 bis 153 Behandlungstage  |
| 93.86.N2 †↔ Durchschnittlicher Einsatz von 30 Therapieeinheiten (jeweils von mindestens 30 Minuten) pro Woche            | 93.8C.1D †↔ Neurologisch-neurochirurgische Frührehabilitation, mindestens 154 bis 181 Behandlungstage  |
| 93.86.O2 †↔ Durchschnittlicher Einsatz von 30 Therapieeinheiten (jeweils von mindestens 30 Minuten) pro Woche            | 93.8C.1E †↔ Neurologisch-neurochirurgische Frührehabilitation, mindestens 182 bis 209 Behandlungstage  |
| 93.8A.27 †↔ Palliativmedizinische Komplexbehandlung, mindestens 14 bis 20 Behandlungstage                                | 93.8C.1F †↔ Neurologisch-neurochirurgische Frührehabilitation, mindestens 210 bis 237 Behandlungstage  |
| 93.8A.28 †↔ Palliativmedizinische Komplexbehandlung, mindestens 21 bis 27 Behandlungstage                                | 93.8C.1G †↔ Neurologisch-neurochirurgische Frührehabilitation, mindestens 238 bis 265 Behandlungstage  |
| 93.8A.2A †↔ Palliativmedizinische Komplexbehandlung, 28 und mehr Behandlungstage   | 93.8C.1H †↔ Neurologisch-neurochirurgische Frührehabilitation, mindestens 266 bis 293 Behandlungstage  |
| 93.8B.23 †↔ Spezialisierte Palliative Care mit zusätzlicher Leistung von Therapien, mindestens 14 bis 20 Behandlungstage | 93.8C.1I †↔ Neurologisch-neurochirurgische Frührehabilitation, mindestens 294 bis 321 Behandlungstage  |
| 93.8B.24 †↔ Spezialisierte Palliative Care mit zusätzlicher Leistung von Therapien, mindestens 21 bis 27 Behandlungstage | 93.8C.1J †↔ Neurologisch-neurochirurgische Frührehabilitation, mindestens 322 Behandlungstage und mehr |
| 93.8B.25 †↔ Spezialisierte Palliative Care mit zusätzlicher Leistung von Therapien, 28 und mehr Behandlungstage          |  |



## Prozedur A11-9

|   |   |
|---|---|
| 99.B7.16 †↔ Intensivmedizinische Komplexbehandlung, 829 bis 1104 Aufwandspunkte                                 | 99.B7.4I †↔ Intensivmedizinische Komplexbehandlung im Kindesalter (Basisprozedur), 3921 bis 4410 Aufwandspunkte       |
| 99.B7.17 †↔ Intensivmedizinische Komplexbehandlung, 1105 bis 1380 Aufwandspunkte                                | 99.B7.4J †↔ Intensivmedizinische Komplexbehandlung im Kindesalter (Basisprozedur), 4411 bis 4900 Aufwandspunkte       |
| 99.B7.18 †↔ Intensivmedizinische Komplexbehandlung, 1381 bis 1656 Aufwandspunkte                                | 99.B7.4K †↔ Intensivmedizinische Komplexbehandlung im Kindesalter (Basisprozedur), 4901 bis 5880 Aufwandspunkte       |
| 99.B7.1A †↔ Intensivmedizinische Komplexbehandlung, 1657 bis 1932 Aufwandspunkte                                | 99.B7.4L †↔ Intensivmedizinische Komplexbehandlung im Kindesalter (Basisprozedur), 5881 bis 6860 Aufwandspunkte       |
| 99.B7.1B †↔ Intensivmedizinische Komplexbehandlung, 1933 bis 2208 Aufwandspunkte                                | 99.B7.4M †↔ Intensivmedizinische Komplexbehandlung im Kindesalter (Basisprozedur), 6861 bis 7840 Aufwandspunkte       |
| 99.B7.1C †↔ Intensivmedizinische Komplexbehandlung, 2209 bis 2484 Aufwandspunkte                                | 99.B7.4N †↔ Intensivmedizinische Komplexbehandlung im Kindesalter (Basisprozedur), 7841 bis 9800 Aufwandspunkte       |
| 99.B7.1D †↔ Intensivmedizinische Komplexbehandlung, 2485 bis 2760 Aufwandspunkte                                | 99.B7.4O †↔ Intensivmedizinische Komplexbehandlung im Kindesalter (Basisprozedur), 9801 bis 11760 Aufwandspunkte      |
| 99.B7.1E †↔ Intensivmedizinische Komplexbehandlung, 2761 bis 3220 Aufwandspunkte                                | 99.B7.4P †↔ Intensivmedizinische Komplexbehandlung im Kindesalter (Basisprozedur), 11761 bis 13720 Aufwandspunkte     |
| 99.B7.1F †↔ Intensivmedizinische Komplexbehandlung, 3221 bis 3680 Aufwandspunkte                                | 99.B7.4Q †↔ Intensivmedizinische Komplexbehandlung im Kindesalter (Basisprozedur), 13721 bis 16660 Aufwandspunkte     |
| 99.B7.1G †↔ Intensivmedizinische Komplexbehandlung, 3681 bis 4600 Aufwandspunkte                                | 99.B7.4R †↔ Intensivmedizinische Komplexbehandlung im Kindesalter (Basisprozedur), 16661 bis 19600 Aufwandspunkte     |
| 99.B7.1H †↔ Intensivmedizinische Komplexbehandlung, 4601 bis 5520 Aufwandspunkte                                | 99.B7.4S †↔ Intensivmedizinische Komplexbehandlung im Kindesalter (Basisprozedur), 19601 und mehr Aufwandspunkte      |
| 99.B7.1I †↔ Intensivmedizinische Komplexbehandlung, 5521 bis 7360 Aufwandspunkte                                | 99.B7.57 †↔ Intensivmedizinische Komplexbehandlung im Neugeborenenalter (Basisprozedur), 785 bis 980 Aufwandspunkte   |
| 99.B7.1J †↔ Intensivmedizinische Komplexbehandlung, 7361 bis 9200 Aufwandspunkte                                | 99.B7.58 †↔ Intensivmedizinische Komplexbehandlung im Neugeborenenalter (Basisprozedur), 981 bis 1176 Aufwandspunkte  |
| 99.B7.1K †↔ Intensivmedizinische Komplexbehandlung, 9201 bis 11040 Aufwandspunkte                               | 99.B7.5A †↔ Intensivmedizinische Komplexbehandlung im Neugeborenenalter (Basisprozedur), 1177 bis 1470 Aufwandspunkte |
| 99.B7.1L †↔ Intensivmedizinische Komplexbehandlung, 11041 bis 13800 Aufwandspunkte                              | 99.B7.5B †↔ Intensivmedizinische Komplexbehandlung im Neugeborenenalter (Basisprozedur), 1471 bis 1764 Aufwandspunkte |
| 99.B7.1M †↔ Intensivmedizinische Komplexbehandlung, 13801 bis 16560 Aufwandspunkte                              | 99.B7.5C †↔ Intensivmedizinische Komplexbehandlung im Neugeborenenalter (Basisprozedur), 1765 bis 2058 Aufwandspunkte |
| 99.B7.1N †↔ Intensivmedizinische Komplexbehandlung, 16561 bis 19320 Aufwandspunkte                              | 99.B7.5D †↔ Intensivmedizinische Komplexbehandlung im Neugeborenenalter (Basisprozedur), 2059 bis 2352 Aufwandspunkte |
| 99.B7.1O †↔ Intensivmedizinische Komplexbehandlung, 19321 und mehr Aufwandspunkte                               | 99.B7.5E †↔ Intensivmedizinische Komplexbehandlung im Neugeborenenalter (Basisprozedur), 2353 bis 2646 Aufwandspunkte |
| 99.B7.47 †↔ Intensivmedizinische Komplexbehandlung im Kindesalter (Basisprozedur), 785 bis 980 Aufwandspunkte   | 99.B7.5F †↔ Intensivmedizinische Komplexbehandlung im Neugeborenenalter (Basisprozedur), 2647 bis 2940 Aufwandspunkte |
| 99.B7.48 †↔ Intensivmedizinische Komplexbehandlung im Kindesalter (Basisprozedur), 981 bis 1176 Aufwandspunkte  | 99.B7.5G †↔ Intensivmedizinische Komplexbehandlung im Neugeborenenalter (Basisprozedur), 2941 bis 3430 Aufwandspunkte |
| 99.B7.4A †↔ Intensivmedizinische Komplexbehandlung im Kindesalter (Basisprozedur), 1177 bis 1470 Aufwandspunkte | 99.B7.5H †↔ Intensivmedizinische Komplexbehandlung im Neugeborenenalter (Basisprozedur), 3431 bis 3920 Aufwandspunkte |
| 99.B7.4B †↔ Intensivmedizinische Komplexbehandlung im Kindesalter (Basisprozedur), 1471 bis 1764 Aufwandspunkte | 99.B7.5I †↔ Intensivmedizinische Komplexbehandlung im Neugeborenenalter (Basisprozedur), 3921 bis 4410 Aufwandspunkte |
| 99.B7.4C †↔ Intensivmedizinische Komplexbehandlung im Kindesalter (Basisprozedur), 1765 bis 2058 Aufwandspunkte |   |
| 99.B7.4D †↔ Intensivmedizinische Komplexbehandlung im Kindesalter (Basisprozedur), 2059 bis 2352 Aufwandspunkte |   |
| 99.B7.4E †↔ Intensivmedizinische Komplexbehandlung im Kindesalter (Basisprozedur), 2353 bis 2646 Aufwandspunkte |   |
| 99.B7.4F †↔ Intensivmedizinische Komplexbehandlung im Kindesalter (Basisprozedur), 2647 bis 2940 Aufwandspunkte |   |
| 99.B7.4G †↔ Intensivmedizinische Komplexbehandlung im Kindesalter (Basisprozedur), 2941 bis 3430 Aufwandspunkte |   |
| 99.B7.4H †↔ Intensivmedizinische Komplexbehandlung im Kindesalter (Basisprozedur), 3431 bis 3920 Aufwandspunkte |   |

|   |   |
|---|---|
| 99.B7.5J ‡↔ Intensivmedizinische Komplexbehandlung im Neugeborenenalter (Basisprozedur), 4411 bis 4900 Aufwandspunkte | 99.B7.5O ‡↔ Intensivmedizinische Komplexbehandlung im Neugeborenenalter (Basisprozedur), 9801 bis 11760 Aufwandspunkte  |
| 99.B7.5K ‡↔ Intensivmedizinische Komplexbehandlung im Neugeborenenalter (Basisprozedur), 4901 bis 5880 Aufwandspunkte | 99.B7.5P ‡↔ Intensivmedizinische Komplexbehandlung im Neugeborenenalter (Basisprozedur), 11761 bis 13720 Aufwandspunkte |
| 99.B7.5L ‡↔ Intensivmedizinische Komplexbehandlung im Neugeborenenalter (Basisprozedur), 5881 bis 6860 Aufwandspunkte | 99.B7.5Q ‡↔ Intensivmedizinische Komplexbehandlung im Neugeborenenalter (Basisprozedur), 13721 bis 16660 Aufwandspunkte |
| 99.B7.5M ‡↔ Intensivmedizinische Komplexbehandlung im Neugeborenenalter (Basisprozedur), 6861 bis 7840 Aufwandspunkte | 99.B7.5R ‡↔ Intensivmedizinische Komplexbehandlung im Neugeborenenalter (Basisprozedur), 16661 bis 19600 Aufwandspunkte |
| 99.B7.5N ‡↔ Intensivmedizinische Komplexbehandlung im Neugeborenenalter (Basisprozedur), 7841 bis 9800 Aufwandspunkte | 99.B7.5S ‡↔ Intensivmedizinische Komplexbehandlung im Neugeborenenalter (Basisprozedur), 19601 und mehr Aufwandspunkte  |

**ADRG A15****Knochenmarktransplantation oder Stammzelltransfusion, autolog**

Prozedur in Tabelle A15-1

**DRG A15A****Knochenmarktransplantation oder Stammzelltransfusion, autolog mit Mehrfacheingriff oder intensivmedizinische Komplexbehandlung > 360 Aufwandspunkte oder schwerste CC oder hochgradig komplexe Chemotherapie und aufwendige Konstellation, Alter < 18 Jahre oder bestimmte Zelltherapie**

(Alter < 18 Jahre oder mindestens zwei Prozeduren in Tabelle A15-2 und mindestens zwei Behandlungen, die mindestens einen Tag auseinander liegen in [mindestens zwei Prozeduren in Tabelle A15-2] oder Prozedur in Tabelle A15-3 oder PCCL > 5 oder Prozedur in Tabelle A15-4 und Prozedur in Tabelle A15-5 oder Prozedur in Tabelle A15-6) und (Prozedur in Tabelle A15-6 oder Alter < 18 Jahre)

**DRG A15B****Knochenmarktransplantation oder Stammzelltransfusion, autolog mit Mehrfacheingriff oder intensivmedizinische Komplexbehandlung > 360 Aufwandspunkte oder schwerste CC oder hochgradig komplexe Chemotherapie und aufwendige Konstellation, Alter > 17 Jahre**

Alter < 18 Jahre oder mindestens zwei Prozeduren in Tabelle A15-2 und mindestens zwei Behandlungen, die mindestens einen Tag auseinander liegen in [mindestens zwei Prozeduren in Tabelle A15-2] oder Prozedur in Tabelle A15-3 oder PCCL > 5 oder Prozedur in Tabelle A15-4 und Prozedur in Tabelle A15-5 oder Prozedur in Tabelle A15-6

**DRG A15C****Knochenmarktransplantation oder Stammzelltransfusion, autolog, Alter > 17 Jahre****Prozedur A15-1**

|  |  |
|--|--|
| 41.OB.09 ↔ Hämatopoetische Stammzelltransplantation, sonstige                        | 41.OB.31 ↔ Hämatopoetische Stammzelltransplantation aus Nabelschnurblut, autolog |
| 41.OB.11 ↔ Hämatopoetische Stammzelltransplantation aus dem Knochenmark, autolog     | 41.OF.13 ↔ Transplantation von CAR [chimeric antigen receptor] T-Zellen          |
| 41.OB.21 ↔ Hämatopoetische Stammzelltransplantation aus dem peripheren Blut, autolog | 41.OF.14 ↔ Transplantation von TILs [tumor infiltrating lymphocytes]             |

**Prozedur A15-2**

|  |  |
|--|--|
| 41.OB.09 ↔ Hämatopoetische Stammzelltransplantation, sonstige                    | 41.OB.21 ↔ Hämatopoetische Stammzelltransplantation aus dem peripheren Blut, autolog |
| 41.OB.11 ↔ Hämatopoetische Stammzelltransplantation aus dem Knochenmark, autolog | 41.OB.31 ↔ Hämatopoetische Stammzelltransplantation aus Nabelschnurblut, autolog     |

**Prozedur A15-3**

|  |  |
|--|--|
| 99.B7.14 †↔ Intensivmedizinische Komplexbehandlung, 361 bis 552 Aufwandspunkte   | 99.B7.1F †↔ Intensivmedizinische Komplexbehandlung, 3221 bis 3680 Aufwandspunkte   |
| 99.B7.15 †↔ Intensivmedizinische Komplexbehandlung, 553 bis 828 Aufwandspunkte   | 99.B7.1G †↔ Intensivmedizinische Komplexbehandlung, 3681 bis 4600 Aufwandspunkte   |
| 99.B7.16 †↔ Intensivmedizinische Komplexbehandlung, 829 bis 1104 Aufwandspunkte  | 99.B7.1H †↔ Intensivmedizinische Komplexbehandlung, 4601 bis 5520 Aufwandspunkte   |
| 99.B7.17 †↔ Intensivmedizinische Komplexbehandlung, 1105 bis 1380 Aufwandspunkte | 99.B7.1I †↔ Intensivmedizinische Komplexbehandlung, 5521 bis 7360 Aufwandspunkte   |
| 99.B7.18 †↔ Intensivmedizinische Komplexbehandlung, 1381 bis 1656 Aufwandspunkte | 99.B7.1J †↔ Intensivmedizinische Komplexbehandlung, 7361 bis 9200 Aufwandspunkte   |
| 99.B7.1A †↔ Intensivmedizinische Komplexbehandlung, 1657 bis 1932 Aufwandspunkte | 99.B7.1K †↔ Intensivmedizinische Komplexbehandlung, 9201 bis 11040 Aufwandspunkte  |
| 99.B7.1B †↔ Intensivmedizinische Komplexbehandlung, 1933 bis 2208 Aufwandspunkte | 99.B7.1L †↔ Intensivmedizinische Komplexbehandlung, 11041 bis 13800 Aufwandspunkte |
| 99.B7.1C †↔ Intensivmedizinische Komplexbehandlung, 2209 bis 2484 Aufwandspunkte | 99.B7.1M †↔ Intensivmedizinische Komplexbehandlung, 13801 bis 16560 Aufwandspunkte |
| 99.B7.1D †↔ Intensivmedizinische Komplexbehandlung, 2485 bis 2760 Aufwandspunkte | 99.B7.1N †↔ Intensivmedizinische Komplexbehandlung, 16561 bis 19320 Aufwandspunkte |
| 99.B7.1E †↔ Intensivmedizinische Komplexbehandlung, 2761 bis 3220 Aufwandspunkte | 99.B7.1O †↔ Intensivmedizinische Komplexbehandlung, 19321 und mehr Aufwandspunkte  |

**Prozedur A15-4**

|   |  |
|---|--|
| 99.25.53 †↔ Hochgradig komplexe und intensive Chemotherapie | 99.25.54 †↔ Hochgradig komplexe und intensive Chemotherapie: zwei Chemotherapien während eines stationären Aufenthalts |
|---|--|

**Prozedur A15-5**

|  |  |
|--|--|
| 99.84.56 †↔ Protektive Isolierung in einem speziellen Zimmer, mindestens 7 bis 13 Behandlungstage  | 99.84.5C †↔ Protektive Isolierung in einem speziellen Zimmer, mindestens 42 bis 55 Behandlungstage |
| 99.84.57 †↔ Protektive Isolierung in einem speziellen Zimmer, mindestens 14 bis 20 Behandlungstage | 99.84.5D †↔ Protektive Isolierung in einem speziellen Zimmer, mindestens 56 bis 69 Behandlungstage |
| 99.84.5A †↔ Protektive Isolierung in einem speziellen Zimmer, mindestens 21 bis 27 Behandlungstage | 99.84.5E †↔ Protektive Isolierung in einem speziellen Zimmer, mindestens 70 bis 83 Behandlungstage |
| 99.84.5B †↔ Protektive Isolierung in einem speziellen Zimmer, mindestens 28 bis 41 Behandlungstage | 99.84.5F †↔ Protektive Isolierung in einem speziellen Zimmer, 84 und mehr Behandlungstage          |

**Prozedur A15-6**

|   |  |
|---|--|
| 41.0F.13 ↔ Transplantation von CAR [chimeric antigen receptor] T-Zellen | 41.0F.14 ↔ Transplantation von TILs [tumor infiltrating lymphocytes] |
|---|--|

**ADRG A17****Transplantation von Nieren**

Prozedur in Tabelle A17-1

**DRG A17A****Transplantation von Nieren mit schwersten CC oder intensivmedizinische Komplexbehandlung > 196/184 Aufwandspunkte oder Mehrfachtransplantation**

PCCL &gt; 4 oder mindestens eine Prozedur in Tabelle A17-2 oder mindestens zwei Prozeduren in Tabelle A17-1

**DRG A17B****Transplantation von Nieren****Prozedur A17-1**

|   |  |
|---|--|
| 55.69.00 ↔ Sonstige Nierentransplantation, n.n.bez.             | 55.69.40 ↔ Sonstige Nierentransplantation, Nieren-Retransplantation während desselben stationären Aufenthaltes |
| 55.69.10 ↔ Sonstige Nierentransplantation, allogene             | 55.69.99 ↔ Sonstige Nierentransplantation, sonstige  |
| 55.69.20 ↔ Sonstige Nierentransplantation, syngene              |  |
| 55.69.30 ↔ Sonstige Nierentransplantation, En-bloc-Transplantat |  |

## Prozedur A17-2

|  |   |
|--|---|
| 99.B7.13 †↔ Intensivmedizinische Komplexbehandlung, 185 bis 360 Aufwandspunkte                                 | 99.B7.4D †↔ Intensivmedizinische Komplexbehandlung im Kindesalter (Basisprozedur), 2059 bis 2352 Aufwandspunkte       |
| 99.B7.14 †↔ Intensivmedizinische Komplexbehandlung, 361 bis 552 Aufwandspunkte                                 | 99.B7.4E †↔ Intensivmedizinische Komplexbehandlung im Kindesalter (Basisprozedur), 2353 bis 2646 Aufwandspunkte       |
| 99.B7.15 †↔ Intensivmedizinische Komplexbehandlung, 553 bis 828 Aufwandspunkte                                 | 99.B7.4F †↔ Intensivmedizinische Komplexbehandlung im Kindesalter (Basisprozedur), 2647 bis 2940 Aufwandspunkte       |
| 99.B7.16 †↔ Intensivmedizinische Komplexbehandlung, 829 bis 1104 Aufwandspunkte                                | 99.B7.4G †↔ Intensivmedizinische Komplexbehandlung im Kindesalter (Basisprozedur), 2941 bis 3430 Aufwandspunkte       |
| 99.B7.17 †↔ Intensivmedizinische Komplexbehandlung, 1105 bis 1380 Aufwandspunkte                               | 99.B7.4H †↔ Intensivmedizinische Komplexbehandlung im Kindesalter (Basisprozedur), 3431 bis 3920 Aufwandspunkte       |
| 99.B7.18 †↔ Intensivmedizinische Komplexbehandlung, 1381 bis 1656 Aufwandspunkte                               | 99.B7.4I †↔ Intensivmedizinische Komplexbehandlung im Kindesalter (Basisprozedur), 3921 bis 4410 Aufwandspunkte       |
| 99.B7.1A †↔ Intensivmedizinische Komplexbehandlung, 1657 bis 1932 Aufwandspunkte                               | 99.B7.4J †↔ Intensivmedizinische Komplexbehandlung im Kindesalter (Basisprozedur), 4411 bis 4900 Aufwandspunkte       |
| 99.B7.1B †↔ Intensivmedizinische Komplexbehandlung, 1933 bis 2208 Aufwandspunkte                               | 99.B7.4K †↔ Intensivmedizinische Komplexbehandlung im Kindesalter (Basisprozedur), 4901 bis 5880 Aufwandspunkte       |
| 99.B7.1C †↔ Intensivmedizinische Komplexbehandlung, 2209 bis 2484 Aufwandspunkte                               | 99.B7.4L †↔ Intensivmedizinische Komplexbehandlung im Kindesalter (Basisprozedur), 5881 bis 6860 Aufwandspunkte       |
| 99.B7.1D †↔ Intensivmedizinische Komplexbehandlung, 2485 bis 2760 Aufwandspunkte                               | 99.B7.4M †↔ Intensivmedizinische Komplexbehandlung im Kindesalter (Basisprozedur), 6861 bis 7840 Aufwandspunkte       |
| 99.B7.1E †↔ Intensivmedizinische Komplexbehandlung, 2761 bis 3220 Aufwandspunkte                               | 99.B7.4N †↔ Intensivmedizinische Komplexbehandlung im Kindesalter (Basisprozedur), 7841 bis 9800 Aufwandspunkte       |
| 99.B7.1F †↔ Intensivmedizinische Komplexbehandlung, 3221 bis 3680 Aufwandspunkte                               | 99.B7.4O †↔ Intensivmedizinische Komplexbehandlung im Kindesalter (Basisprozedur), 9801 bis 11760 Aufwandspunkte      |
| 99.B7.1G †↔ Intensivmedizinische Komplexbehandlung, 3681 bis 4600 Aufwandspunkte                               | 99.B7.4P †↔ Intensivmedizinische Komplexbehandlung im Kindesalter (Basisprozedur), 11761 bis 13720 Aufwandspunkte     |
| 99.B7.1H †↔ Intensivmedizinische Komplexbehandlung, 4601 bis 5520 Aufwandspunkte                               | 99.B7.4Q †↔ Intensivmedizinische Komplexbehandlung im Kindesalter (Basisprozedur), 13721 bis 16660 Aufwandspunkte     |
| 99.B7.1I †↔ Intensivmedizinische Komplexbehandlung, 5521 bis 7360 Aufwandspunkte                               | 99.B7.4R †↔ Intensivmedizinische Komplexbehandlung im Kindesalter (Basisprozedur), 16661 bis 19600 Aufwandspunkte     |
| 99.B7.1J †↔ Intensivmedizinische Komplexbehandlung, 7361 bis 9200 Aufwandspunkte                               | 99.B7.4S †↔ Intensivmedizinische Komplexbehandlung im Kindesalter (Basisprozedur), 19601 und mehr Aufwandspunkte      |
| 99.B7.1K †↔ Intensivmedizinische Komplexbehandlung, 9201 bis 11040 Aufwandspunkte                              | 99.B7.54 †↔ Intensivmedizinische Komplexbehandlung im Neugeborenenalter (Basisprozedur), 197 bis 392 Aufwandspunkte   |
| 99.B7.1L †↔ Intensivmedizinische Komplexbehandlung, 11041 bis 13800 Aufwandspunkte                             | 99.B7.55 †↔ Intensivmedizinische Komplexbehandlung im Neugeborenenalter (Basisprozedur), 393 bis 588 Aufwandspunkte   |
| 99.B7.1M †↔ Intensivmedizinische Komplexbehandlung, 13801 bis 16560 Aufwandspunkte                             | 99.B7.56 †↔ Intensivmedizinische Komplexbehandlung im Neugeborenenalter (Basisprozedur), 589 bis 784 Aufwandspunkte   |
| 99.B7.1N †↔ Intensivmedizinische Komplexbehandlung, 16561 bis 19320 Aufwandspunkte                             | 99.B7.57 †↔ Intensivmedizinische Komplexbehandlung im Neugeborenenalter (Basisprozedur), 785 bis 980 Aufwandspunkte   |
| 99.B7.1O †↔ Intensivmedizinische Komplexbehandlung, 19321 und mehr Aufwandspunkte                              | 99.B7.58 †↔ Intensivmedizinische Komplexbehandlung im Neugeborenenalter (Basisprozedur), 981 bis 1176 Aufwandspunkte  |
| 99.B7.44 †↔ Intensivmedizinische Komplexbehandlung im Kindesalter (Basisprozedur), 197 bis 392 Aufwandspunkte  | 99.B7.5A †↔ Intensivmedizinische Komplexbehandlung im Neugeborenenalter (Basisprozedur), 1177 bis 1470 Aufwandspunkte |
| 99.B7.45 †↔ Intensivmedizinische Komplexbehandlung im Kindesalter (Basisprozedur), 393 bis 588 Aufwandspunkte  | 99.B7.4B †↔ Intensivmedizinische Komplexbehandlung im Kindesalter (Basisprozedur), 1471 bis 1764 Aufwandspunkte       |
| 99.B7.46 †↔ Intensivmedizinische Komplexbehandlung im Kindesalter (Basisprozedur), 589 bis 784 Aufwandspunkte  | 99.B7.4C †↔ Intensivmedizinische Komplexbehandlung im Kindesalter (Basisprozedur), 1765 bis 2058 Aufwandspunkte       |
| 99.B7.47 †↔ Intensivmedizinische Komplexbehandlung im Kindesalter (Basisprozedur), 785 bis 980 Aufwandspunkte  |   |
| 99.B7.48 †↔ Intensivmedizinische Komplexbehandlung im Kindesalter (Basisprozedur), 981 bis 1176 Aufwandspunkte |   |

|   |   |
|---|---|
| 99.B7.5B ‡↔ Intensivmedizinische Komplexbehandlung im Neugeborenenalter (Basisprozedur), 1471 bis 1764 Aufwandspunkte | 99.B7.5K ‡↔ Intensivmedizinische Komplexbehandlung im Neugeborenenalter (Basisprozedur), 4901 bis 5880 Aufwandspunkte   |
| 99.B7.5C ‡↔ Intensivmedizinische Komplexbehandlung im Neugeborenenalter (Basisprozedur), 1765 bis 2058 Aufwandspunkte | 99.B7.5L ‡↔ Intensivmedizinische Komplexbehandlung im Neugeborenenalter (Basisprozedur), 5881 bis 6860 Aufwandspunkte   |
| 99.B7.5D ‡↔ Intensivmedizinische Komplexbehandlung im Neugeborenenalter (Basisprozedur), 2059 bis 2352 Aufwandspunkte | 99.B7.5M ‡↔ Intensivmedizinische Komplexbehandlung im Neugeborenenalter (Basisprozedur), 6861 bis 7840 Aufwandspunkte   |
| 99.B7.5E ‡↔ Intensivmedizinische Komplexbehandlung im Neugeborenenalter (Basisprozedur), 2353 bis 2646 Aufwandspunkte | 99.B7.5N ‡↔ Intensivmedizinische Komplexbehandlung im Neugeborenenalter (Basisprozedur), 7841 bis 9800 Aufwandspunkte   |
| 99.B7.5F ‡↔ Intensivmedizinische Komplexbehandlung im Neugeborenenalter (Basisprozedur), 2647 bis 2940 Aufwandspunkte | 99.B7.5O ‡↔ Intensivmedizinische Komplexbehandlung im Neugeborenenalter (Basisprozedur), 9801 bis 11760 Aufwandspunkte  |
| 99.B7.5G ‡↔ Intensivmedizinische Komplexbehandlung im Neugeborenenalter (Basisprozedur), 2941 bis 3430 Aufwandspunkte | 99.B7.5P ‡↔ Intensivmedizinische Komplexbehandlung im Neugeborenenalter (Basisprozedur), 11761 bis 13720 Aufwandspunkte |
| 99.B7.5H ‡↔ Intensivmedizinische Komplexbehandlung im Neugeborenenalter (Basisprozedur), 3431 bis 3920 Aufwandspunkte | 99.B7.5Q ‡↔ Intensivmedizinische Komplexbehandlung im Neugeborenenalter (Basisprozedur), 13721 bis 16660 Aufwandspunkte |
| 99.B7.5I ‡↔ Intensivmedizinische Komplexbehandlung im Neugeborenenalter (Basisprozedur), 3921 bis 4410 Aufwandspunkte | 99.B7.5R ‡↔ Intensivmedizinische Komplexbehandlung im Neugeborenenalter (Basisprozedur), 16661 bis 19600 Aufwandspunkte |
| 99.B7.5J ‡↔ Intensivmedizinische Komplexbehandlung im Neugeborenenalter (Basisprozedur), 4411 bis 4900 Aufwandspunkte | 99.B7.5S ‡↔ Intensivmedizinische Komplexbehandlung im Neugeborenenalter (Basisprozedur), 19601 und mehr Aufwandspunkte  |

**ADRG A20****CAR-T Zelltherapie bei DLBCL**

Hauptdiagnose in Tabelle A20-1 und Prozedur in Tabelle A20-2 und ATC in Tabelle A20-3

**DRG A20Z****CAR-T Zelltherapie bei DLBCL****Diagnose A20-1**

|        |  |        |   |
|--------|--|--------|---|
| C83.3  | Diffuses großzelliges B-Zell-Lymphom   | C88.41 | Extranodales Marginalzonen-B-Zell-Lymphom des Mukosa-assoziierten lymphatischen Gewebes [MALT-Lymphom]: In kompletter Remission |
| C83.8  | Sonstige nicht folliculäre Lymphome  |        |   |
| C85.1  | B-Zell-Lymphom, nicht näher bezeichnet   |        |   |
| C85.2  | Mediastinales (thymisches) großzelliges B-Zell-Lymphom   |        |   |
| C88.40 | Extranodales Marginalzonen-B-Zell-Lymphom des Mukosa-assoziierten lymphatischen Gewebes [MALT-Lymphom]: Ohne Angabe einer kompletten Remission |        |   |

**Prozedur A20-2**

41.0F.13 ↔ Transplantation von CAR [chimeric antigen receptor] T-Zellen

**ATC A20-3**

|         |                          |         |                  |
|---------|--------------------------|---------|------------------|
| CH00102 | Lisocabtagene Maraleucel | L01XX71 | Tisagenlecleucel |
| L01XX70 | Axicabtagen Ciloleucel   |         |                  |

**ADRG A36****Intensivmedizinische Komplexbehandlung > 392/552 Aufwandspunkte bei bestimmten Krankheiten und Störungen**

Intensivmedizinische Komplexbehandlung &gt; 392 / 552 Aufwandspunkte und (MDC ist 02 oder 03 oder 06 oder 07 oder 08 oder 09 oder 10 oder 11 oder 12 oder 13 oder 14 oder 16 oder 17 oder 19 oder 20 oder 21B oder 23)

**DRG A36A****Intensivmedizinische Komplexbehandlung > 980/1104 Aufwandspunkte bei bestimmten Krankheiten und Störungen oder komplexer OR-Prozedur oder mehr als 8 Bestrahlungen oder mit schwersten CC**

Intensivmedizinische Komplexbehandlung > 980 / 1104 Aufwandspunkte oder Komplexe OR-Prozeduren oder mindestens neun Prozeduren in Tabelle A36-1 oder Definition der Basis-DRG (G35) oder PCCL > 5

**DRG A36B****Intensivmedizinische Komplexbehandlung > 392/552 und < 981/1105 Aufwandspunkte bei bestimmten Krankheiten und Störungen****Prozedur A36-1**

|            |   |            |  |
|------------|---|------------|--|
| 92.21.00 ↔ | Oberflächenstrahlentherapie, n.n.bez.   | 92.24.24 ↔ | Teleradiotherapie mit Photonen, Linearbeschleuniger, ohne bildgestützte Einstellung, intensitätsmodulierte Radiotherapie   |
| 92.21.01 ↔ | Oberflächenstrahlentherapie, bis zu 2 Bestrahlungsfelder  | 92.24.30 ↔ | Teleradiotherapie mit Photonen, hochkomplexe Radiotherapie mit spezialisierter Ausstattung                                 |
| 92.21.02 ↔ | Oberflächenstrahlentherapie, mehr als 2 Bestrahlungsfelder  | 92.25.00 ↔ | Teleradiotherapie mit Elektronen, Linearbeschleuniger, n.n.bez.  |
| 92.22.00 ↔ | Orthovoltstrahlentherapie, n.n.bez.   | 92.25.01 ↔ | Teleradiotherapie mit Elektronen, Linearbeschleuniger, Grossfeldbestrahlung  |
| 92.22.01 ↔ | Orthovoltstrahlentherapie, bis zu 2 Bestrahlungsfelder  | 92.25.02 ↔ | Teleradiotherapie mit Elektronen, Linearbeschleuniger, Halbkörperbestrahlung   |
| 92.22.02 ↔ | Orthovoltstrahlentherapie, mehr als 2 Bestrahlungsfelder  | 92.25.03 ↔ | Teleradiotherapie mit Elektronen, Linearbeschleuniger, Ganzkörperbestrahlung   |
| 92.22.11 ↔ | Intraoperative Röntgenstrahlentherapie, bis 300 kV  | 92.25.04 ↔ | Teleradiotherapie mit Elektronen, Linearbeschleuniger, Intraoperative Strahlentherapie                                     |
| 92.22.12 ↔ | Intraoperative Röntgenstrahlentherapie, 300 kV - < 1 MV   | 92.25.09 ↔ | Teleradiotherapie mit Elektronen, Linearbeschleuniger, sonstige  |
| 92.22.19 ↔ | Intraoperative Röntgenstrahlentherapie, sonstige  | 92.25.11 ↔ | Teleradiotherapie mit Elektronen, Linearbeschleuniger, mit bildgestützter Einstellung                                      |
| 92.23.00 ↔ | Hochvoltstrahlentherapie, n.n.bez.  | 92.25.12 ↔ | Teleradiotherapie mit Elektronen, Linearbeschleuniger, mit bildgestützter Einstellung, bis zu 2 Bestrahlungsfelder         |
| 92.23.01 ↔ | Telekobaltgerät bis zu 2 Bestrahlungsfelder   | 92.25.13 ↔ | Teleradiotherapie mit Elektronen, Linearbeschleuniger, mit bildgestützter Einstellung, mehr als 2 Bestrahlungsfelder       |
| 92.23.02 ↔ | Telekobaltgerät 3 bis 4 Bestrahlungsfelder  | 92.25.14 ↔ | Teleradiotherapie mit Elektronen, Linearbeschleuniger, mit bildgestützter Einstellung, 3D-geplante Bestrahlung             |
| 92.23.03 ↔ | Telekobaltgerät mehr als 4 Bestrahlungsfelder oder 3D-geplante Bestrahlung  | 92.25.15 ↔ | Teleradiotherapie mit Elektronen, Linearbeschleuniger, mit bildgestützter Einstellung, intensitätsmodulierte Radiotherapie |
| 92.23.08 ↔ | Hochvoltstrahlentherapie, andere Isotope  | 92.25.21 ↔ | Teleradiotherapie mit Elektronen, Linearbeschleuniger, ohne bildgestützte Einstellung, bis zu 2 Bestrahlungsfelder         |
| 92.23.09 ↔ | Telekobaltgerät, sonstige   | 92.25.22 ↔ | Teleradiotherapie mit Elektronen, Linearbeschleuniger, ohne bildgestützte Einstellung, mehr als 2 Bestrahlungsfelder       |
| 92.24.00 ↔ | Teleradiotherapie mit Photonen, Linearbeschleuniger, n.n.bez.   | 92.25.23 ↔ | Teleradiotherapie mit Elektronen, Linearbeschleuniger, ohne bildgestützte Einstellung, 3D-geplante Bestrahlung             |
| 92.24.01 ↔ | Teleradiotherapie mit Photonen, Linearbeschleuniger, Grossfeldbestrahlung   | 92.25.24 ↔ | Teleradiotherapie mit Elektronen, Linearbeschleuniger, ohne bildgestützte Einstellung, intensitätsmodulierte Radiotherapie |
| 92.24.02 ↔ | Teleradiotherapie mit Photonen, Linearbeschleuniger, Halbkörperbestrahlung  | 92.26.00 ↔ | Teleradiotherapie mit anderen Partikelstrahlen, n.n.bez.   |
| 92.24.03 ↔ | Teleradiotherapie mit Photonen, Linearbeschleuniger, Ganzkörperbestrahlung  | 92.26.99 ↔ | Teleradiotherapie mit anderen Partikelstrahlen, sonstige   |
| 92.24.04 ↔ | Teleradiotherapie mit Photonen, Linearbeschleuniger, Intraoperative Strahlentherapie  | 92.30.00 ↔ | Stereotaktische Bestrahlung, einzeitig, n.n.bez.   |
| 92.24.09 ↔ | Teleradiotherapie mit Photonen, Linearbeschleuniger, sonstige   | 92.30.01 ↔ | Stereotaktische Bestrahlung, einzeitig, zerebral, n.n.bez.   |
| 92.24.11 ↔ | Teleradiotherapie mit Photonen, Linearbeschleuniger, mit bildgestützter Einstellung [IGRT], bis zu 2 Bestrahlungsfelder         | 92.30.02 ↔ | Stereotaktische Bestrahlung, einzeitig, extrazerebral, n.n.bez.  |
| 92.24.12 ↔ | Teleradiotherapie mit Photonen, Linearbeschleuniger, mit bildgestützter Einstellung [IGRT], mehr als 2 Bestrahlungsfelder       | 92.30.20 ↔ | Stereotaktische Bestrahlung, einzeitig, zerebral, intensitätsmodulierte Radiotherapie                                      |
| 92.24.13 ↔ | Teleradiotherapie mit Photonen, Linearbeschleuniger, mit bildgestützter Einstellung [IGRT], 3D-geplante Bestrahlung             | 92.30.21 ↔ | Stereotaktische Bestrahlung, einzeitig, zerebral, intensitätsmodulierte Bogenbestrahlung [IMAT]                            |
| 92.24.14 ↔ | Teleradiotherapie mit Photonen, Linearbeschleuniger, mit bildgestützter Einstellung [IGRT], intensitätsmodulierte Radiotherapie |            |  |
| 92.24.21 ↔ | Teleradiotherapie mit Photonen, Linearbeschleuniger, ohne bildgestützte Einstellung, bis zu 2 Bestrahlungsfelder:               |            |  |
| 92.24.22 ↔ | Teleradiotherapie mit Photonen, Linearbeschleuniger, ohne bildgestützte Einstellung, mehr als 2 Bestrahlungsfelder              |            |  |
| 92.24.23 ↔ | Teleradiotherapie mit Photonen, Linearbeschleuniger, ohne bildgestützte Einstellung, 3D-geplante Bestrahlung                    |            |  |

|   |   |
|---|---|
| 92.30.22 ↔ Stereotaktische Bestrahlung, einzeitig, zerebral, bildgestützte Einstellung                          | 92.39.20 ↔ Andere Hochvoltstrahlentherapie, stereotaktische Bestrahlung, fraktioniert, zerebral, intensitätsmodulierte Radiotherapie                |
| 92.30.30 ↔ Stereotaktische Bestrahlung, einzeitig, extrazerebral, intensitätsmodulierte Radiotherapie           | 92.39.21 ↔ Andere Hochvoltstrahlentherapie, stereotaktische Bestrahlung, fraktioniert, zerebral, intensitätsmodulierte Bogenbestrahlung [IMAT]      |
| 92.30.31 ↔ Stereotaktische Bestrahlung, einzeitig, extrazerebral, intensitätsmodulierte Bogenbestrahlung [IMAT] | 92.39.22 ↔ Andere Hochvoltstrahlentherapie, stereotaktische Bestrahlung, fraktioniert, zerebral, bildgestützte Einstellung                          |
| 92.30.32 ↔ Stereotaktische Bestrahlung, einzeitig, extrazerebral, bildgestützte Einstellung                     | 92.39.29 ↔ Andere Hochvoltstrahlentherapie, stereotaktische Bestrahlung, fraktioniert, zerebral, sonstige   |
| 92.30.99 ↔ Stereotaktische Bestrahlung, einzeitig, sonstige   | 92.39.30 ↔ Andere Hochvoltstrahlentherapie, stereotaktische Bestrahlung, fraktioniert, extrazerebral, intensitätsmodulierte Radiotherapie           |
| 92.31.00 ↔ Radiochirurgie mit Photonen n.n.bez., zerebral   | 92.39.31 ↔ Andere Hochvoltstrahlentherapie, stereotaktische Bestrahlung, fraktioniert, extrazerebral, intensitätsmodulierte Bogenbestrahlung [IMAT] |
| 92.31.10 ↔ Radiochirurgie mit Photonen n.n.bez., extrazerebral  | 92.39.32 ↔ Andere Hochvoltstrahlentherapie, stereotaktische Bestrahlung, fraktioniert, extrazerebral, bildgestützte Einstellung                     |
| 92.32.00 ↔ Mehrquellige Photon-Radiochirurgie, n.n.bez.   | 92.39.39 ↔ Andere Hochvoltstrahlentherapie, stereotaktische Bestrahlung, fraktioniert, extrazerebral, sonstige                                      |
| 92.32.01 ↔ Mehrquellige Photon-Radiochirurgie, Gamma-knife  | 92.41 ↔ Intraoperative Strahlentherapie mit Elektronen  |
| 92.33.00 ↔ Teilchen-Radiochirurgie, n.n.bez.  |   |
| 92.33.01 ↔ Andere Hochvoltstrahlentherapie, stereotaktische Bestrahlung, einzeitig, zerebral                    |   |
| 92.33.11 ↔ Andere Hochvoltstrahlentherapie, stereotaktische Bestrahlung, einzeitig, extrazerebral               |   |
| 92.39.00 ↔ Sonstige stereotaktische Radiochirurgie, n.n.bez.  |   |
| 92.39.01 ↔ Andere Hochvoltstrahlentherapie, stereotaktische Bestrahlung, fraktioniert, zerebral, n.n.bez.       |   |
| 92.39.11 ↔ Andere Hochvoltstrahlentherapie, stereotaktische Bestrahlung, fraktioniert, extrazerebral, n.n.bez.  |   |

**ADRG A42****Knochenmark- oder Stammzellentnahme, autolog**

Prozedur in Tabelle A42-1

**DRG A42A****Knochenmark- oder Stammzellentnahme, autolog, Alter < 16 Jahre oder bestimmten Verfahren**

Alter &lt; 16 Jahre oder Prozedur in Tabelle A42-2

**DRG A42B****Knochenmark- oder Stammzellentnahme, autolog, Alter > 15 Jahre****Prozedur A42-1**

|  |  |
|--|--|
| 41.0A.11 ‡↔ Hämatopoetische Stammzellentnahme aus dem Knochenmark, autolog     | 41.0E.12 ‡↔ Entnahme von T-Zellen, autolog, zur In-vitro-Kultur und tumorspezifischen In-vitro-Aufbereitung von CAR-T-Zellen |
| 41.0A.21 ‡↔ Hämatopoetische Stammzellentnahme aus dem peripheren Blut, autolog |  |

**Prozedur A42-2**

|  |
|--|
| 41.0C.32 ‡↔ Selektion und Depletion der hämatopoetischen Stammzellen mittels Antikörpern, Einsatz von 2 oder mehr Sets |
|--|

**ADRG A43****Frührehabilitation ab 14 Behandlungstage bei Wachkoma und Locked-in-Syndrom oder Frührehabilitation ab 70 Behandlungstage oder hochkomplexe Vakuumbehandlung oder IMC Komplexbehandlung > 1764/1932 Aufwandspunkte**

Hochkomplexe Vakuumbehandlung oder mindestens eine Prozedur in Tabelle A43-2 oder Prozedur in Tabelle A43-3 oder Diagnose in Tabelle A43-1 und Frührehabilitation, ab 14 BHT

**DRG A43A****Frührehabilitation bei Wachkoma und Locked-in-Syndrom mit Frührehabilitation ab 70 Behandlungstage oder IMC Komplexbehandlung > 1764/1932 Aufwandspunkte**

Mindestens eine Prozedur in Tabelle A43-2 oder Prozedur in Tabelle A43-3

**DRG A43B****Frührehabilitation ab 14 Behandlungstage bei Wachkoma und Locked-in-Syndrom oder hochkomplexe Vakuumbehandlung****Diagnose A43-1**

G83.5 Locked-in-Syndrom  
G93.80 Apallisches Syndrom

P91.80 Locked-in-Syndrom und apallisches Syndrom beim Neugeborenen

**Prozedur A43-2**

|   |  |
|---|--|
| 99.B8.1B †↔ IMC-Komplexbehandlung des Erwachsenen, 1933 bis 2208 Aufwandspunkte   | 99.B8.4M †↔ IMC-Komplexbehandlung im Kindesalter, 6861 bis 7840 Aufwandspunkte         |
| 99.B8.1C †↔ IMC-Komplexbehandlung des Erwachsenen, 2209 bis 2484 Aufwandspunkte   | 99.B8.4N †↔ IMC-Komplexbehandlung im Kindesalter, 7841 bis 9800 Aufwandspunkte         |
| 99.B8.1D †↔ IMC-Komplexbehandlung des Erwachsenen, 2485 bis 2760 Aufwandspunkte   | 99.B8.4O †↔ IMC-Komplexbehandlung im Kindesalter, 9801 bis 11760 Aufwandspunkte        |
| 99.B8.1E †↔ IMC-Komplexbehandlung des Erwachsenen, 2761 bis 3220 Aufwandspunkte   | 99.B8.4P †↔ IMC-Komplexbehandlung im Kindesalter, 11761 bis 13720 Aufwandspunkte       |
| 99.B8.1F †↔ IMC-Komplexbehandlung des Erwachsenen, 3221 bis 3680 Aufwandspunkte   | 99.B8.4Q †↔ IMC-Komplexbehandlung im Kindesalter, 13721 bis 16660 Aufwandspunkte       |
| 99.B8.1G †↔ IMC-Komplexbehandlung des Erwachsenen, 3681 bis 4600 Aufwandspunkte   | 99.B8.4R †↔ IMC-Komplexbehandlung im Kindesalter, 16661 bis 19600 Aufwandspunkte       |
| 99.B8.1H †↔ IMC-Komplexbehandlung des Erwachsenen, 4601 bis 5520 Aufwandspunkte   | 99.B8.4S †↔ IMC-Komplexbehandlung im Kindesalter, 19601 und mehr Aufwandspunkte        |
| 99.B8.1I †↔ IMC-Komplexbehandlung des Erwachsenen, 5521 bis 7360 Aufwandspunkte   | 99.B8.5C †↔ IMC-Komplexbehandlung im Neugeborenenalter, 1765 bis 2058 Aufwandspunkte   |
| 99.B8.1J †↔ IMC-Komplexbehandlung des Erwachsenen, 7361 bis 9200 Aufwandspunkte   | 99.B8.5D †↔ IMC-Komplexbehandlung im Neugeborenenalter, 2059 bis 2352 Aufwandspunkte   |
| 99.B8.1K †↔ IMC-Komplexbehandlung des Erwachsenen, 9201 bis 11040 Aufwandspunkte  | 99.B8.5E †↔ IMC-Komplexbehandlung im Neugeborenenalter, 2353 bis 2646 Aufwandspunkte   |
| 99.B8.1L †↔ IMC-Komplexbehandlung des Erwachsenen, 11041 bis 13800 Aufwandspunkte | 99.B8.5F †↔ IMC-Komplexbehandlung im Neugeborenenalter, 2647 bis 2940 Aufwandspunkte   |
| 99.B8.1M †↔ IMC-Komplexbehandlung des Erwachsenen, 13801 bis 16560 Aufwandspunkte | 99.B8.5G †↔ IMC-Komplexbehandlung im Neugeborenenalter, 2941 bis 3430 Aufwandspunkte   |
| 99.B8.1N †↔ IMC-Komplexbehandlung des Erwachsenen, 16561 bis 19320 Aufwandspunkte | 99.B8.5H †↔ IMC-Komplexbehandlung im Neugeborenenalter, 3431 bis 3920 Aufwandspunkte   |
| 99.B8.1O †↔ IMC-Komplexbehandlung des Erwachsenen, 19321 und mehr Aufwandspunkte  | 99.B8.5I †↔ IMC-Komplexbehandlung im Neugeborenenalter, 3921 bis 4410 Aufwandspunkte   |
| 99.B8.4C †↔ IMC-Komplexbehandlung im Kindesalter, 1765 bis 2058 Aufwandspunkte    | 99.B8.5J †↔ IMC-Komplexbehandlung im Neugeborenenalter, 4411 bis 4900 Aufwandspunkte   |
| 99.B8.4D †↔ IMC-Komplexbehandlung im Kindesalter, 2059 bis 2352 Aufwandspunkte    | 99.B8.5K †↔ IMC-Komplexbehandlung im Neugeborenenalter, 4901 bis 5880 Aufwandspunkte   |
| 99.B8.4E †↔ IMC-Komplexbehandlung im Kindesalter, 2353 bis 2646 Aufwandspunkte    | 99.B8.5L †↔ IMC-Komplexbehandlung im Neugeborenenalter, 5881 bis 6860 Aufwandspunkte   |
| 99.B8.4F †↔ IMC-Komplexbehandlung im Kindesalter, 2647 bis 2940 Aufwandspunkte    | 99.B8.5M †↔ IMC-Komplexbehandlung im Neugeborenenalter, 6861 bis 7840 Aufwandspunkte   |
| 99.B8.4G †↔ IMC-Komplexbehandlung im Kindesalter, 2941 bis 3430 Aufwandspunkte    | 99.B8.5N †↔ IMC-Komplexbehandlung im Neugeborenenalter, 7841 bis 9800 Aufwandspunkte   |
| 99.B8.4H †↔ IMC-Komplexbehandlung im Kindesalter, 3431 bis 3920 Aufwandspunkte    | 99.B8.5O †↔ IMC-Komplexbehandlung im Neugeborenenalter, 9801 bis 11760 Aufwandspunkte  |
| 99.B8.4I †↔ IMC-Komplexbehandlung im Kindesalter, 3921 bis 4410 Aufwandspunkte    | 99.B8.5P †↔ IMC-Komplexbehandlung im Neugeborenenalter, 11761 bis 13720 Aufwandspunkte |
| 99.B8.4J †↔ IMC-Komplexbehandlung im Kindesalter, 4411 bis 4900 Aufwandspunkte    | 99.B8.5Q †↔ IMC-Komplexbehandlung im Neugeborenenalter, 13721 bis 16660 Aufwandspunkte |
| 99.B8.4K †↔ IMC-Komplexbehandlung im Kindesalter, 4901 bis 5880 Aufwandspunkte    | 99.B8.5R †↔ IMC-Komplexbehandlung im Neugeborenenalter, 16661 bis 19600 Aufwandspunkte |
| 99.B8.4L †↔ IMC-Komplexbehandlung im Kindesalter, 5881 bis 6860 Aufwandspunkte    | 99.B8.5S †↔ IMC-Komplexbehandlung im Neugeborenenalter, 19601 und mehr Aufwandspunkte  |



**Prozedur A43-3**

|             |   |             |  |
|-------------|---|-------------|--|
| 93.86.J2 †↔ | Durchschnittlicher Einsatz von 30 Therapieeinheiten (jeweils von mindestens 30 Minuten) pro Woche | 93.8C.1C †↔ | Neurologisch-neurochirurgische Frührehabilitation, mindestens 126 bis 153 Behandlungstage  |
| 93.86.K2 †↔ | Durchschnittlicher Einsatz von 30 Therapieeinheiten (jeweils von mindestens 30 Minuten) pro Woche | 93.8C.1D †↔ | Neurologisch-neurochirurgische Frührehabilitation, mindestens 154 bis 181 Behandlungstage  |
| 93.86.L2 †↔ | Durchschnittlicher Einsatz von 30 Therapieeinheiten (jeweils von mindestens 30 Minuten) pro Woche | 93.8C.1E †↔ | Neurologisch-neurochirurgische Frührehabilitation, mindestens 182 bis 209 Behandlungstage  |
| 93.86.M2 †↔ | Durchschnittlicher Einsatz von 30 Therapieeinheiten (jeweils von mindestens 30 Minuten) pro Woche | 93.8C.1F †↔ | Neurologisch-neurochirurgische Frührehabilitation, mindestens 210 bis 237 Behandlungstage  |
| 93.86.N2 †↔ | Durchschnittlicher Einsatz von 30 Therapieeinheiten (jeweils von mindestens 30 Minuten) pro Woche | 93.8C.1G †↔ | Neurologisch-neurochirurgische Frührehabilitation, mindestens 238 bis 265 Behandlungstage  |
| 93.86.O2 †↔ | Durchschnittlicher Einsatz von 30 Therapieeinheiten (jeweils von mindestens 30 Minuten) pro Woche | 93.8C.1H †↔ | Neurologisch-neurochirurgische Frührehabilitation, mindestens 266 bis 293 Behandlungstage  |
| 93.8C.18 †↔ | Neurologisch-neurochirurgische Frührehabilitation, mindestens 70 bis 83 Behandlungstage           | 93.8C.1I †↔ | Neurologisch-neurochirurgische Frührehabilitation, mindestens 294 bis 321 Behandlungstage  |
| 93.8C.1A †↔ | Neurologisch-neurochirurgische Frührehabilitation, mindestens 84 bis 97 Behandlungstage           | 93.8C.1J †↔ | Neurologisch-neurochirurgische Frührehabilitation, mindestens 322 Behandlungstage und mehr |
| 93.8C.1B †↔ | Neurologisch-neurochirurgische Frührehabilitation, mindestens 98 bis 125 Behandlungstage          |             |  |

**ADRG A46****Paraplegiologische Komplexbehandlung**

Prozedur in Tabelle A46-3

**DRG A46A**

**Paraplegiologische Komplexbehandlung ab 196 Behandlungstage oder intensivmedizinische Komplexbehandlung > 588/828 Aufwandspunkte oder Eingriff an mehreren Lokalisationen oder Pflegekomplexbehandlung ab 226 Aufwandspunkte oder paraplegiologische Komplexbehandlung 140 bis 195 Behandlungstage mit bestimmter Diagnose**

(Prozedur in Tabelle A46-4 oder Prozedur in Tabelle A46-5 und (Intensivmedizinische Komplexbehandlung > 980 / 1104 Aufwandspunkte oder Prozedur in mindestens zwei der Tabellen A46-6, A46-7, A46-8, A46-9 oder Prozedur in mindestens zwei der Tabellen A46-10, A46-11, A46-12, A46-13)) und (Prozedur in Tabelle A46-14 oder Prozedur in Tabelle A46-15 oder Prozedur in Tabelle A46-16 und Nebendiagnose in Tabelle A46-1 oder mindestens eine Prozedur in Tabelle A46-17 oder Eingriff an mehreren Lokalisationen)

**DRG A46B**

**Paraplegiologische Komplexbehandlung ab 112 bis 195 Behandlungstage mit Pflegekomplexbehandlung ab 51 Aufwandspunkte oder bestimmte Diagnose, oder paraplegiologische Komplexbehandlung > 28 Behandlungstage mit besonders aufwendigen Konstellationen**

(Prozedur in Tabelle A46-4 oder Prozedur in Tabelle A46-5 und (Intensivmedizinische Komplexbehandlung > 980 / 1104 Aufwandspunkte oder Prozedur in mindestens zwei der Tabellen A46-6, A46-7, A46-8, A46-9 oder Prozedur in mindestens zwei der Tabellen A46-10, A46-11, A46-12, A46-13)) und (Komplexe OR-Prozeduren oder Prozedur in Tabelle A46-18 und Prozedur in Tabelle A46-19 oder Prozedur in Tabelle A46-20) oder (Prozedur in Tabelle A46-4 oder Prozedur in Tabelle A46-5 und (Intensivmedizinische Komplexbehandlung > 980 / 1104 Aufwandspunkte oder Prozedur in mindestens zwei der Tabellen A46-6, A46-7, A46-8, A46-9 oder Prozedur in mindestens zwei der Tabellen A46-10, A46-11, A46-12, A46-13)) und (Prozedur in Tabelle A46-18 oder Prozedur in Tabelle A46-19 oder Bestimmte OR-Prozeduren) und (Diagnose in Tabelle A46-2)

**DRG A46C**

**Paraplegiologische Komplexbehandlung ab 112 bis 195 Behandlungstage oder Pflegekomplexbehandlung ab 51 Aufwandspunkte oder bestimmte OR-Prozedur**

(Prozedur in Tabelle A46-4 oder Prozedur in Tabelle A46-5 und (Intensivmedizinische Komplexbehandlung > 980 / 1104 Aufwandspunkte oder Prozedur in mindestens zwei der Tabellen A46-6, A46-7, A46-8, A46-9 oder Prozedur in mindestens zwei der Tabellen A46-10, A46-11, A46-12, A46-13)) und (Prozedur in Tabelle A46-18 oder Prozedur in Tabelle A46-19 oder Bestimmte OR-Prozeduren)

**DRG A46D****Paraplegiologische Komplexbehandlung > 56 Behandlungstage oder paraplegiologische Komplexbehandlung > 28 Behandlungstage mit intensivmedizinische Komplexbehandlung > 980/1104 Aufwandspunkte oder bestimmte IntK mit IMCK Aufwandspunkte, oder paraplegiologische Komplexbehandlung < 56 Behandlungstage mit bestimmten Konstellationen**

Prozedur in Tabelle A46-4 oder Prozedur in Tabelle A46-5 und (Intensivmedizinische Komplexbehandlung > 980 / 1104 Aufwandspunkte oder Prozedur in mindestens zwei der Tabellen A46-6, A46-7, A46-8, A46-9 oder Prozedur in mindestens zwei der Tabellen A46-10, A46-11, A46-12, A46-13) oder (Prozedur in Tabelle A46-21 oder Komplizierende Prozeduren oder Komplizierende Prozeduren Prä-MDC oder Komplexe OR-Prozeduren oder Polytrauma oder mindestens eine Prozedur in Tabelle A46-22 oder Vakuumbehandlung oder Bestimmte OR-Prozeduren und Prozedur in Tabelle A46-23 oder Prozedur in Tabelle A46-24 und Diagnose in Tabelle A46-1 und Bestimmte OR-Prozeduren oder mindestens eine Prozedur in Tabelle A46-25) und (mindestens eine Prozedur in Tabelle A46-26 und Diagnose in Tabelle A46-1 und Bestimmte OR-Prozeduren oder Prozedur in Tabelle A46-27 oder Prozedur in Tabelle A46-20 oder mindestens eine Prozedur in Tabelle A46-28 oder mindestens zwei Prozeduren in Tabelle A46-29 oder mindestens eine Prozedur in Tabelle A46-30)

**DRG A46E****Paraplegiologische Komplexbehandlung 28 bis 55 Behandlungstage oder komplizierende oder komplexe Prozeduren oder Vakuumbehandlung oder Polytrauma oder intensivmedizinische Komplexbehandlung > 392/552 Aufwandspunkte oder IMCK > 784/828 Aufwandspunkte oder bestimmte Konstellationen**

Prozedur in Tabelle A46-21 oder Komplizierende Prozeduren oder Komplizierende Prozeduren Prä-MDC oder Komplexe OR-Prozeduren oder Polytrauma oder mindestens eine Prozedur in Tabelle A46-22 oder Vakuumbehandlung oder Bestimmte OR-Prozeduren und Prozedur in Tabelle A46-23 oder Prozedur in Tabelle A46-24 und Diagnose in Tabelle A46-1 und Bestimmte OR-Prozeduren oder mindestens eine Prozedur in Tabelle A46-25

**DRG A46F****Paraplegiologische Komplexbehandlung****Diagnose A46-1**

|        |   |        |   |
|--------|---|--------|---|
| L89.20 | Dekubitus, Stadium 3: Kopf  | L89.30 | Dekubitus, Stadium 4: Kopf  |
| L89.21 | Dekubitus, Stadium 3: Obere Extremität                                    | L89.31 | Dekubitus, Stadium 4: Obere Extremität                                    |
| L89.22 | Dekubitus, Stadium 3: Dornfortsätze                                       | L89.32 | Dekubitus, Stadium 4: Dornfortsätze                                       |
| L89.23 | Dekubitus, Stadium 3: Beckenkamm  | L89.33 | Dekubitus, Stadium 4: Beckenkamm  |
| L89.24 | Dekubitus, Stadium 3: Kreuzbein   | L89.34 | Dekubitus, Stadium 4: Kreuzbein   |
| L89.25 | Dekubitus, Stadium 3: Sitzbein  | L89.35 | Dekubitus, Stadium 4: Sitzbein  |
| L89.26 | Dekubitus, Stadium 3: Trochanter  | L89.36 | Dekubitus, Stadium 4: Trochanter  |
| L89.27 | Dekubitus, Stadium 3: Ferse   | L89.37 | Dekubitus, Stadium 4: Ferse   |
| L89.28 | Dekubitus, Stadium 3: Sonstige Lokalisationen der unteren Extremität      | L89.38 | Dekubitus, Stadium 4: Sonstige Lokalisationen der unteren Extremität      |
| L89.29 | Dekubitus, Stadium 3: Sonstige und nicht näher bezeichnete Lokalisationen | L89.39 | Dekubitus, Stadium 4: Sonstige und nicht näher bezeichnete Lokalisationen |

**Prozedur A46-10**

|             |   |             |   |
|-------------|---|-------------|---|
| 99.B7.46 ‡↔ | Intensivmedizinische Komplexbehandlung im Kindesalter (Basisprozedur), 589 bis 784 Aufwandspunkte   | 99.B7.4C ‡↔ | Intensivmedizinische Komplexbehandlung im Kindesalter (Basisprozedur), 1765 bis 2058 Aufwandspunkte |
| 99.B7.47 ‡↔ | Intensivmedizinische Komplexbehandlung im Kindesalter (Basisprozedur), 785 bis 980 Aufwandspunkte   | 99.B7.4D ‡↔ | Intensivmedizinische Komplexbehandlung im Kindesalter (Basisprozedur), 2059 bis 2352 Aufwandspunkte |
| 99.B7.48 ‡↔ | Intensivmedizinische Komplexbehandlung im Kindesalter (Basisprozedur), 981 bis 1176 Aufwandspunkte  | 99.B7.4E ‡↔ | Intensivmedizinische Komplexbehandlung im Kindesalter (Basisprozedur), 2353 bis 2646 Aufwandspunkte |
| 99.B7.4A ‡↔ | Intensivmedizinische Komplexbehandlung im Kindesalter (Basisprozedur), 1177 bis 1470 Aufwandspunkte | 99.B7.4F ‡↔ | Intensivmedizinische Komplexbehandlung im Kindesalter (Basisprozedur), 2647 bis 2940 Aufwandspunkte |
| 99.B7.4B ‡↔ | Intensivmedizinische Komplexbehandlung im Kindesalter (Basisprozedur), 1471 bis 1764 Aufwandspunkte | 99.B7.4G ‡↔ | Intensivmedizinische Komplexbehandlung im Kindesalter (Basisprozedur), 2941 bis 3430 Aufwandspunkte |

- 99.B7.4H †↔ Intensivmedizinische Komplexbehandlung im Kindesalter (Basisprozedur), 3431 bis 3920 Aufwandspunkte
- 99.B7.4I †↔ Intensivmedizinische Komplexbehandlung im Kindesalter (Basisprozedur), 3921 bis 4410 Aufwandspunkte
- 99.B7.4J †↔ Intensivmedizinische Komplexbehandlung im Kindesalter (Basisprozedur), 4411 bis 4900 Aufwandspunkte
- 99.B7.4K †↔ Intensivmedizinische Komplexbehandlung im Kindesalter (Basisprozedur), 4901 bis 5880 Aufwandspunkte
- 99.B7.4L †↔ Intensivmedizinische Komplexbehandlung im Kindesalter (Basisprozedur), 5881 bis 6860 Aufwandspunkte
- 99.B7.4M †↔ Intensivmedizinische Komplexbehandlung im Kindesalter (Basisprozedur), 6861 bis 7840 Aufwandspunkte
- 99.B7.4N †↔ Intensivmedizinische Komplexbehandlung im Kindesalter (Basisprozedur), 7841 bis 9800 Aufwandspunkte
- 99.B7.4O †↔ Intensivmedizinische Komplexbehandlung im Kindesalter (Basisprozedur), 9801 bis 11760 Aufwandspunkte
- 99.B7.4P †↔ Intensivmedizinische Komplexbehandlung im Kindesalter (Basisprozedur), 11761 bis 13720 Aufwandspunkte
- 99.B7.4Q †↔ Intensivmedizinische Komplexbehandlung im Kindesalter (Basisprozedur), 13721 bis 16660 Aufwandspunkte
- 99.B7.4R †↔ Intensivmedizinische Komplexbehandlung im Kindesalter (Basisprozedur), 16661 bis 19600 Aufwandspunkte
- 99.B7.4S †↔ Intensivmedizinische Komplexbehandlung im Kindesalter (Basisprozedur), 19601 und mehr Aufwandspunkte
- 99.B7.56 †↔ Intensivmedizinische Komplexbehandlung im Neugeborenenalter (Basisprozedur), 589 bis 784 Aufwandspunkte
- 99.B7.57 †↔ Intensivmedizinische Komplexbehandlung im Neugeborenenalter (Basisprozedur), 785 bis 980 Aufwandspunkte
- 99.B7.58 †↔ Intensivmedizinische Komplexbehandlung im Neugeborenenalter (Basisprozedur), 981 bis 1176 Aufwandspunkte
- 99.B7.5A †↔ Intensivmedizinische Komplexbehandlung im Neugeborenenalter (Basisprozedur), 1177 bis 1470 Aufwandspunkte
- 99.B7.5B †↔ Intensivmedizinische Komplexbehandlung im Neugeborenenalter (Basisprozedur), 1471 bis 1764 Aufwandspunkte
- 99.B7.5C †↔ Intensivmedizinische Komplexbehandlung im Neugeborenenalter (Basisprozedur), 1765 bis 2058 Aufwandspunkte
- 99.B7.5D †↔ Intensivmedizinische Komplexbehandlung im Neugeborenenalter (Basisprozedur), 2059 bis 2352 Aufwandspunkte
- 99.B7.5E †↔ Intensivmedizinische Komplexbehandlung im Neugeborenenalter (Basisprozedur), 2353 bis 2646 Aufwandspunkte
- 99.B7.5F †↔ Intensivmedizinische Komplexbehandlung im Neugeborenenalter (Basisprozedur), 2647 bis 2940 Aufwandspunkte
- 99.B7.5G †↔ Intensivmedizinische Komplexbehandlung im Neugeborenenalter (Basisprozedur), 2941 bis 3430 Aufwandspunkte
- 99.B7.5H †↔ Intensivmedizinische Komplexbehandlung im Neugeborenenalter (Basisprozedur), 3431 bis 3920 Aufwandspunkte
- 99.B7.5I †↔ Intensivmedizinische Komplexbehandlung im Neugeborenenalter (Basisprozedur), 3921 bis 4410 Aufwandspunkte
- 99.B7.5J †↔ Intensivmedizinische Komplexbehandlung im Neugeborenenalter (Basisprozedur), 4411 bis 4900 Aufwandspunkte
- 99.B7.5K †↔ Intensivmedizinische Komplexbehandlung im Neugeborenenalter (Basisprozedur), 4901 bis 5880 Aufwandspunkte
- 99.B7.5L †↔ Intensivmedizinische Komplexbehandlung im Neugeborenenalter (Basisprozedur), 5881 bis 6860 Aufwandspunkte
- 99.B7.5M †↔ Intensivmedizinische Komplexbehandlung im Neugeborenenalter (Basisprozedur), 6861 bis 7840 Aufwandspunkte
- 99.B7.5N †↔ Intensivmedizinische Komplexbehandlung im Neugeborenenalter (Basisprozedur), 7841 bis 9800 Aufwandspunkte
- 99.B7.5O †↔ Intensivmedizinische Komplexbehandlung im Neugeborenenalter (Basisprozedur), 9801 bis 11760 Aufwandspunkte
- 99.B7.5P †↔ Intensivmedizinische Komplexbehandlung im Neugeborenenalter (Basisprozedur), 11761 bis 13720 Aufwandspunkte
- 99.B7.5Q †↔ Intensivmedizinische Komplexbehandlung im Neugeborenenalter (Basisprozedur), 13721 bis 16660 Aufwandspunkte
- 99.B7.5R †↔ Intensivmedizinische Komplexbehandlung im Neugeborenenalter (Basisprozedur), 16661 bis 19600 Aufwandspunkte
- 99.B7.5S †↔ Intensivmedizinische Komplexbehandlung im Neugeborenenalter (Basisprozedur), 19601 und mehr Aufwandspunkte

### Prozedur A46-11

- 99.B7.16 †↔ Intensivmedizinische Komplexbehandlung, 829 bis 1104 Aufwandspunkte
- 99.B7.17 †↔ Intensivmedizinische Komplexbehandlung, 1105 bis 1380 Aufwandspunkte
- 99.B7.18 †↔ Intensivmedizinische Komplexbehandlung, 1381 bis 1656 Aufwandspunkte
- 99.B7.1A †↔ Intensivmedizinische Komplexbehandlung, 1657 bis 1932 Aufwandspunkte
- 99.B7.1B †↔ Intensivmedizinische Komplexbehandlung, 1933 bis 2208 Aufwandspunkte
- 99.B7.1C †↔ Intensivmedizinische Komplexbehandlung, 2209 bis 2484 Aufwandspunkte
- 99.B7.1D †↔ Intensivmedizinische Komplexbehandlung, 2485 bis 2760 Aufwandspunkte
- 99.B7.1E †↔ Intensivmedizinische Komplexbehandlung, 2761 bis 3220 Aufwandspunkte
- 99.B7.1F †↔ Intensivmedizinische Komplexbehandlung, 3221 bis 3680 Aufwandspunkte
- 99.B7.1G †↔ Intensivmedizinische Komplexbehandlung, 3681 bis 4600 Aufwandspunkte
- 99.B7.1H †↔ Intensivmedizinische Komplexbehandlung, 4601 bis 5520 Aufwandspunkte
- 99.B7.1I †↔ Intensivmedizinische Komplexbehandlung, 5521 bis 7360 Aufwandspunkte
- 99.B7.1J †↔ Intensivmedizinische Komplexbehandlung, 7361 bis 9200 Aufwandspunkte
- 99.B7.1K †↔ Intensivmedizinische Komplexbehandlung, 9201 bis 11040 Aufwandspunkte
- 99.B7.1L †↔ Intensivmedizinische Komplexbehandlung, 11041 bis 13800 Aufwandspunkte
- 99.B7.1M †↔ Intensivmedizinische Komplexbehandlung, 13801 bis 16560 Aufwandspunkte

99.B7.1N †↔ Intensivmedizinische Komplexbehandlung, 16561 bis 19320 Aufwandspunkte

99.B7.1O †↔ Intensivmedizinische Komplexbehandlung, 19321 und mehr Aufwandspunkte

### Prozedur A46-12

99.B8.44 †↔ IMC-Komplexbehandlung im Kindesalter, 197 bis 392 Aufwandspunkte

99.B8.54 †↔ IMC-Komplexbehandlung im Neugeborenenalter, 197 bis 392 Aufwandspunkte

99.B8.45 †↔ IMC-Komplexbehandlung im Kindesalter, 393 bis 588 Aufwandspunkte

99.B8.55 †↔ IMC-Komplexbehandlung im Neugeborenenalter, 393 bis 588 Aufwandspunkte

99.B8.46 †↔ IMC-Komplexbehandlung im Kindesalter, 589 bis 784 Aufwandspunkte

99.B8.56 †↔ IMC-Komplexbehandlung im Neugeborenenalter, 589 bis 784 Aufwandspunkte

99.B8.47 †↔ IMC-Komplexbehandlung im Kindesalter, 785 bis 980 Aufwandspunkte

99.B8.57 †↔ IMC-Komplexbehandlung im Neugeborenenalter, 785 bis 980 Aufwandspunkte

99.B8.48 †↔ IMC-Komplexbehandlung im Kindesalter, 981 bis 1176 Aufwandspunkte

99.B8.58 †↔ IMC-Komplexbehandlung im Neugeborenenalter, 981 bis 1176 Aufwandspunkte

99.B8.4A †↔ IMC-Komplexbehandlung im Kindesalter, 1177 bis 1470 Aufwandspunkte

99.B8.5A †↔ IMC-Komplexbehandlung im Neugeborenenalter, 1177 bis 1470 Aufwandspunkte

99.B8.4B †↔ IMC-Komplexbehandlung im Kindesalter, 1471 bis 1764 Aufwandspunkte

99.B8.5B †↔ IMC-Komplexbehandlung im Neugeborenenalter, 1471 bis 1764 Aufwandspunkte

99.B8.4C †↔ IMC-Komplexbehandlung im Kindesalter, 1765 bis 2058 Aufwandspunkte

99.B8.5C †↔ IMC-Komplexbehandlung im Neugeborenenalter, 1765 bis 2058 Aufwandspunkte

99.B8.4D †↔ IMC-Komplexbehandlung im Kindesalter, 2059 bis 2352 Aufwandspunkte

99.B8.5D †↔ IMC-Komplexbehandlung im Neugeborenenalter, 2059 bis 2352 Aufwandspunkte

99.B8.4E †↔ IMC-Komplexbehandlung im Kindesalter, 2353 bis 2646 Aufwandspunkte

99.B8.5E †↔ IMC-Komplexbehandlung im Neugeborenenalter, 2353 bis 2646 Aufwandspunkte

99.B8.4F †↔ IMC-Komplexbehandlung im Kindesalter, 2647 bis 2940 Aufwandspunkte

99.B8.5F †↔ IMC-Komplexbehandlung im Neugeborenenalter, 2647 bis 2940 Aufwandspunkte

99.B8.4G †↔ IMC-Komplexbehandlung im Kindesalter, 2941 bis 3430 Aufwandspunkte

99.B8.5G †↔ IMC-Komplexbehandlung im Neugeborenenalter, 2941 bis 3430 Aufwandspunkte

99.B8.4H †↔ IMC-Komplexbehandlung im Kindesalter, 3431 bis 3920 Aufwandspunkte

99.B8.5H †↔ IMC-Komplexbehandlung im Neugeborenenalter, 3431 bis 3920 Aufwandspunkte

99.B8.4I †↔ IMC-Komplexbehandlung im Kindesalter, 3921 bis 4410 Aufwandspunkte

99.B8.5I †↔ IMC-Komplexbehandlung im Neugeborenenalter, 3921 bis 4410 Aufwandspunkte

99.B8.4J †↔ IMC-Komplexbehandlung im Kindesalter, 4411 bis 4900 Aufwandspunkte

99.B8.5J †↔ IMC-Komplexbehandlung im Neugeborenenalter, 4411 bis 4900 Aufwandspunkte

99.B8.4K †↔ IMC-Komplexbehandlung im Kindesalter, 4901 bis 5880 Aufwandspunkte

99.B8.5K †↔ IMC-Komplexbehandlung im Neugeborenenalter, 4901 bis 5880 Aufwandspunkte

99.B8.4L †↔ IMC-Komplexbehandlung im Kindesalter, 5881 bis 6860 Aufwandspunkte

99.B8.5L †↔ IMC-Komplexbehandlung im Neugeborenenalter, 5881 bis 6860 Aufwandspunkte

99.B8.4M †↔ IMC-Komplexbehandlung im Kindesalter, 6861 bis 7840 Aufwandspunkte

99.B8.5M †↔ IMC-Komplexbehandlung im Neugeborenenalter, 6861 bis 7840 Aufwandspunkte

99.B8.4N †↔ IMC-Komplexbehandlung im Kindesalter, 7841 bis 9800 Aufwandspunkte

99.B8.5N †↔ IMC-Komplexbehandlung im Neugeborenenalter, 7841 bis 9800 Aufwandspunkte

99.B8.4O †↔ IMC-Komplexbehandlung im Kindesalter, 9801 bis 11760 Aufwandspunkte

99.B8.5O †↔ IMC-Komplexbehandlung im Neugeborenenalter, 9801 bis 11760 Aufwandspunkte

99.B8.4P †↔ IMC-Komplexbehandlung im Kindesalter, 11761 bis 13720 Aufwandspunkte

99.B8.5P †↔ IMC-Komplexbehandlung im Neugeborenenalter, 11761 bis 13720 Aufwandspunkte

99.B8.4Q †↔ IMC-Komplexbehandlung im Kindesalter, 13721 bis 16660 Aufwandspunkte

99.B8.5Q †↔ IMC-Komplexbehandlung im Neugeborenenalter, 13721 bis 16660 Aufwandspunkte

99.B8.4R †↔ IMC-Komplexbehandlung im Kindesalter, 16661 bis 19600 Aufwandspunkte

99.B8.5R †↔ IMC-Komplexbehandlung im Neugeborenenalter, 16661 bis 19600 Aufwandspunkte

99.B8.4S †↔ IMC-Komplexbehandlung im Kindesalter, 19601 und mehr Aufwandspunkte

99.B8.5S †↔ IMC-Komplexbehandlung im Neugeborenenalter, 19601 und mehr Aufwandspunkte

### Prozedur A46-13

99.B8.14 †↔ IMC-Komplexbehandlung des Erwachsenen, 361 bis 552 Aufwandspunkte

99.B8.1B †↔ IMC-Komplexbehandlung des Erwachsenen, 1933 bis 2208 Aufwandspunkte

99.B8.15 †↔ IMC-Komplexbehandlung des Erwachsenen, 553 bis 828 Aufwandspunkte

99.B8.1C †↔ IMC-Komplexbehandlung des Erwachsenen, 2209 bis 2484 Aufwandspunkte

99.B8.16 †↔ IMC-Komplexbehandlung des Erwachsenen, 829 bis 1104 Aufwandspunkte

99.B8.1D †↔ IMC-Komplexbehandlung des Erwachsenen, 2485 bis 2760 Aufwandspunkte

99.B8.17 †↔ IMC-Komplexbehandlung des Erwachsenen, 1105 bis 1380 Aufwandspunkte

99.B8.1E †↔ IMC-Komplexbehandlung des Erwachsenen, 2761 bis 3220 Aufwandspunkte

99.B8.18 †↔ IMC-Komplexbehandlung des Erwachsenen, 1381 bis 1656 Aufwandspunkte

99.B8.1F †↔ IMC-Komplexbehandlung des Erwachsenen, 3221 bis 3680 Aufwandspunkte

99.B8.1A †↔ IMC-Komplexbehandlung des Erwachsenen, 1657 bis 1932 Aufwandspunkte

99.B8.1G †↔ IMC-Komplexbehandlung des Erwachsenen, 3681 bis 4600 Aufwandspunkte

|  |   |
|--|---|
| 99.B8.1H †↔ IMC-Komplexbehandlung des Erwachsenen, 4601 bis 5520 Aufwandspunkte  | 99.B8.1L †↔ IMC-Komplexbehandlung des Erwachsenen, 11041 bis 13800 Aufwandspunkte |
| 99.B8.1I †↔ IMC-Komplexbehandlung des Erwachsenen, 5521 bis 7360 Aufwandspunkte  | 99.B8.1M †↔ IMC-Komplexbehandlung des Erwachsenen, 13801 bis 16560 Aufwandspunkte |
| 99.B8.1J †↔ IMC-Komplexbehandlung des Erwachsenen, 7361 bis 9200 Aufwandspunkte  | 99.B8.1N †↔ IMC-Komplexbehandlung des Erwachsenen, 16561 bis 19320 Aufwandspunkte |
| 99.B8.1K †↔ IMC-Komplexbehandlung des Erwachsenen, 9201 bis 11040 Aufwandspunkte | 99.B8.1O †↔ IMC-Komplexbehandlung des Erwachsenen, 19321 und mehr Aufwandspunkte  |

## Prozedur A46-14

|   |   |
|---|---|
| 93.87.A1 †↔ Paraplegiologische rehabilitative Komplexbehandlung, mindestens 196 bis zu 223 Behandlungstage, mit durchschnittlich 10 Therapieeinheiten pro Woche | 93.87.D1 †↔ Paraplegiologische rehabilitative Komplexbehandlung, mindestens 280 bis zu 307 Behandlungstage, mit durchschnittlich 10 Therapieeinheiten pro Woche |
| 93.87.A2 †↔ Paraplegiologische rehabilitative Komplexbehandlung, mindestens 196 bis zu 223 Behandlungstage, mit durchschnittlich 15 Therapieeinheiten pro Woche | 93.87.D2 †↔ Paraplegiologische rehabilitative Komplexbehandlung, mindestens 280 bis zu 307 Behandlungstage, mit durchschnittlich 15 Therapieeinheiten pro Woche |
| 93.87.A3 †↔ Paraplegiologische rehabilitative Komplexbehandlung, mindestens 196 bis zu 223 Behandlungstage, mit durchschnittlich 20 Therapieeinheiten pro Woche | 93.87.D3 †↔ Paraplegiologische rehabilitative Komplexbehandlung, mindestens 280 bis zu 307 Behandlungstage, mit durchschnittlich 20 Therapieeinheiten pro Woche |
| 93.87.A4 †↔ Paraplegiologische rehabilitative Komplexbehandlung, mindestens 196 bis zu 223 Behandlungstage, mit durchschnittlich 30 Therapieeinheiten pro Woche | 93.87.D4 †↔ Paraplegiologische rehabilitative Komplexbehandlung, mindestens 280 bis zu 307 Behandlungstage, mit durchschnittlich 30 Therapieeinheiten pro Woche |
| 93.87.B1 †↔ Paraplegiologische rehabilitative Komplexbehandlung, mindestens 224 bis zu 251 Behandlungstage, mit durchschnittlich 10 Therapieeinheiten pro Woche | 93.87.E1 †↔ Paraplegiologische rehabilitative Komplexbehandlung, mindestens 308 bis zu 335 Behandlungstage, mit durchschnittlich 10 Therapieeinheiten pro Woche |
| 93.87.B2 †↔ Paraplegiologische rehabilitative Komplexbehandlung, mindestens 224 bis zu 251 Behandlungstage, mit durchschnittlich 15 Therapieeinheiten pro Woche | 93.87.E2 †↔ Paraplegiologische rehabilitative Komplexbehandlung, mindestens 308 bis zu 335 Behandlungstage, mit durchschnittlich 15 Therapieeinheiten pro Woche |
| 93.87.B3 †↔ Paraplegiologische rehabilitative Komplexbehandlung, mindestens 224 bis zu 251 Behandlungstage, mit durchschnittlich 20 Therapieeinheiten pro Woche | 93.87.E3 †↔ Paraplegiologische rehabilitative Komplexbehandlung, mindestens 308 bis zu 335 Behandlungstage, mit durchschnittlich 20 Therapieeinheiten pro Woche |
| 93.87.B4 †↔ Paraplegiologische rehabilitative Komplexbehandlung, mindestens 224 bis zu 251 Behandlungstage, mit durchschnittlich 30 Therapieeinheiten pro Woche | 93.87.E4 †↔ Paraplegiologische rehabilitative Komplexbehandlung, mindestens 308 bis zu 335 Behandlungstage, mit durchschnittlich 30 Therapieeinheiten pro Woche |
| 93.87.C1 †↔ Paraplegiologische rehabilitative Komplexbehandlung, mindestens 252 bis zu 279 Behandlungstage, mit durchschnittlich 10 Therapieeinheiten pro Woche | 93.87.F1 †↔ Paraplegiologische rehabilitative Komplexbehandlung, 336 und mehr Behandlungstage, mit durchschnittlich 10 Therapieeinheiten pro Woche              |
| 93.87.C2 †↔ Paraplegiologische rehabilitative Komplexbehandlung, mindestens 252 bis zu 279 Behandlungstage, mit durchschnittlich 15 Therapieeinheiten pro Woche | 93.87.F2 †↔ Paraplegiologische rehabilitative Komplexbehandlung, 336 und mehr Behandlungstage, mit durchschnittlich 15 Therapieeinheiten pro Woche              |
| 93.87.C3 †↔ Paraplegiologische rehabilitative Komplexbehandlung, mindestens 252 bis zu 279 Behandlungstage, mit durchschnittlich 20 Therapieeinheiten pro Woche | 93.87.F3 †↔ Paraplegiologische rehabilitative Komplexbehandlung, 336 und mehr Behandlungstage, mit durchschnittlich 20 Therapieeinheiten pro Woche              |
| 93.87.C4 †↔ Paraplegiologische rehabilitative Komplexbehandlung, mindestens 252 bis zu 279 Behandlungstage, mit durchschnittlich 30 Therapieeinheiten pro Woche | 93.87.F4 †↔ Paraplegiologische rehabilitative Komplexbehandlung, 336 und mehr Behandlungstage, mit durchschnittlich 30 Therapieeinheiten pro Woche              |



|             |   |             |   |
|-------------|---|-------------|---|
| 99.C4.24 †↔ | Pflege-Komplexbehandlung bei Kleinkindern, 1001 bis 1100 Aufwandspunkte                             | 99.C5.1W †↔ | Pflege-Komplexbehandlung bei Frühgeborenen, Neugeborenen und Säuglingen, 501 bis 600 Aufwandspunkte   |
| 99.C4.25 †↔ | Pflege-Komplexbehandlung bei Kleinkindern, 1101 bis 1200 Aufwandspunkte                             | 99.C5.1Y †↔ | Pflege-Komplexbehandlung bei Frühgeborenen, Neugeborenen und Säuglingen, 601 bis 700 Aufwandspunkte   |
| 99.C4.26 †↔ | Pflege-Komplexbehandlung bei Kleinkindern, 1201 bis 1300 Aufwandspunkte                             | 99.C5.21 †↔ | Pflege-Komplexbehandlung bei Frühgeborenen, Neugeborenen und Säuglingen, 701 bis 800 Aufwandspunkte   |
| 99.C4.27 †↔ | Pflege-Komplexbehandlung bei Kleinkindern, 1301 bis 1400 Aufwandspunkte                             | 99.C5.22 †↔ | Pflege-Komplexbehandlung bei Frühgeborenen, Neugeborenen und Säuglingen, 801 bis 900 Aufwandspunkte   |
| 99.C4.28 †↔ | Pflege-Komplexbehandlung bei Kleinkindern, 1401 bis 1500 Aufwandspunkte                             | 99.C5.23 †↔ | Pflege-Komplexbehandlung bei Frühgeborenen, Neugeborenen und Säuglingen, 901 bis 1000 Aufwandspunkte  |
| 99.C4.2A †↔ | Pflege-Komplexbehandlung bei Kleinkindern, 1501 bis 1600 Aufwandspunkte                             | 99.C5.24 †↔ | Pflege-Komplexbehandlung bei Frühgeborenen, Neugeborenen und Säuglingen, 1001 bis 1100 Aufwandspunkte |
| 99.C4.2B †↔ | Pflege-Komplexbehandlung bei Kleinkindern, 1601 bis 1700 Aufwandspunkte                             | 99.C5.25 †↔ | Pflege-Komplexbehandlung bei Frühgeborenen, Neugeborenen und Säuglingen, 1101 bis 1200 Aufwandspunkte |
| 99.C4.2C †↔ | Pflege-Komplexbehandlung bei Kleinkindern, 1701 bis 1800 Aufwandspunkte                             | 99.C5.26 †↔ | Pflege-Komplexbehandlung bei Frühgeborenen, Neugeborenen und Säuglingen, 1201 bis 1300 Aufwandspunkte |
| 99.C4.2D †↔ | Pflege-Komplexbehandlung bei Kleinkindern, 1801 bis 1900 Aufwandspunkte                             | 99.C5.27 †↔ | Pflege-Komplexbehandlung bei Frühgeborenen, Neugeborenen und Säuglingen, 1301 bis 1400 Aufwandspunkte |
| 99.C4.2E †↔ | Pflege-Komplexbehandlung bei Kleinkindern, 1901 bis 2000 Aufwandspunkte                             | 99.C5.28 †↔ | Pflege-Komplexbehandlung bei Frühgeborenen, Neugeborenen und Säuglingen, 1401 bis 1500 Aufwandspunkte |
| 99.C4.2F †↔ | Pflege-Komplexbehandlung bei Kleinkindern, 2001 bis 2100 Aufwandspunkte                             | 99.C5.2A †↔ | Pflege-Komplexbehandlung bei Frühgeborenen, Neugeborenen und Säuglingen, 1501 bis 1600 Aufwandspunkte |
| 99.C4.2G †↔ | Pflege-Komplexbehandlung bei Kleinkindern, 2101 bis 2200 Aufwandspunkte                             | 99.C5.2B †↔ | Pflege-Komplexbehandlung bei Frühgeborenen, Neugeborenen und Säuglingen, 1601 bis 1700 Aufwandspunkte |
| 99.C4.2H †↔ | Pflege-Komplexbehandlung bei Kleinkindern, 2201 bis 2300 Aufwandspunkte                             | 99.C5.2C †↔ | Pflege-Komplexbehandlung bei Frühgeborenen, Neugeborenen und Säuglingen, 1701 bis 1800 Aufwandspunkte |
| 99.C4.2I †↔ | Pflege-Komplexbehandlung bei Kleinkindern, 2301 bis 2400 Aufwandspunkte                             | 99.C5.2D †↔ | Pflege-Komplexbehandlung bei Frühgeborenen, Neugeborenen und Säuglingen, 1801 bis 1900 Aufwandspunkte |
| 99.C4.2J †↔ | Pflege-Komplexbehandlung bei Kleinkindern, 2401 bis 2500 Aufwandspunkte                             | 99.C5.2E †↔ | Pflege-Komplexbehandlung bei Frühgeborenen, Neugeborenen und Säuglingen, 1901 bis 2000 Aufwandspunkte |
| 99.C4.2K †↔ | Pflege-Komplexbehandlung bei Kleinkindern, 2501 und mehr Aufwandspunkte                             | 99.C5.2F †↔ | Pflege-Komplexbehandlung bei Frühgeborenen, Neugeborenen und Säuglingen, 2001 bis 2100 Aufwandspunkte |
| 99.C5.1P †↔ | Pflege-Komplexbehandlung bei Frühgeborenen, Neugeborenen und Säuglingen, 226 bis 250 Aufwandspunkte | 99.C5.2G †↔ | Pflege-Komplexbehandlung bei Frühgeborenen, Neugeborenen und Säuglingen, 2101 und mehr Aufwandspunkte |
| 99.C5.1Q †↔ | Pflege-Komplexbehandlung bei Frühgeborenen, Neugeborenen und Säuglingen, 251 bis 275 Aufwandspunkte |             |   |
| 99.C5.1R †↔ | Pflege-Komplexbehandlung bei Frühgeborenen, Neugeborenen und Säuglingen, 276 bis 300 Aufwandspunkte |             |   |
| 99.C5.1S †↔ | Pflege-Komplexbehandlung bei Frühgeborenen, Neugeborenen und Säuglingen, 301 bis 350 Aufwandspunkte |             |   |
| 99.C5.1T †↔ | Pflege-Komplexbehandlung bei Frühgeborenen, Neugeborenen und Säuglingen, 351 bis 400 Aufwandspunkte |             |   |
| 99.C5.1U †↔ | Pflege-Komplexbehandlung bei Frühgeborenen, Neugeborenen und Säuglingen, 401 bis 450 Aufwandspunkte |             |   |
| 99.C5.1V †↔ | Pflege-Komplexbehandlung bei Frühgeborenen, Neugeborenen und Säuglingen, 451 bis 500 Aufwandspunkte |             |   |

## Prozedur A46-16

|             |   |             |   |
|-------------|---|-------------|---|
| 93.87.71 †↔ | Paraplegiologische rehabilitative Komplexbehandlung, mindestens 140 bis zu 167 Behandlungstage, mit durchschnittlich 10 Therapieeinheiten pro Woche | 93.87.74 †↔ | Paraplegiologische rehabilitative Komplexbehandlung, mindestens 140 bis zu 167 Behandlungstage, mit durchschnittlich 30 Therapieeinheiten pro Woche |
| 93.87.72 †↔ | Paraplegiologische rehabilitative Komplexbehandlung, mindestens 140 bis zu 167 Behandlungstage, mit durchschnittlich 15 Therapieeinheiten pro Woche | 93.87.81 †↔ | Paraplegiologische rehabilitative Komplexbehandlung, mindestens 168 bis zu 195 Behandlungstage, mit durchschnittlich 10 Therapieeinheiten pro Woche |
| 93.87.73 †↔ | Paraplegiologische rehabilitative Komplexbehandlung, mindestens 140 bis zu 167 Behandlungstage, mit durchschnittlich 20 Therapieeinheiten pro Woche | 93.87.82 †↔ | Paraplegiologische rehabilitative Komplexbehandlung, mindestens 168 bis zu 195 Behandlungstage, mit durchschnittlich 15 Therapieeinheiten pro Woche |

93.87.83 †↔ Paraplegiologische rehabilitative  
Komplexbehandlung, mindestens 168 bis zu 195  
Behandlungstage, mit durchschnittlich 20  
Therapieeinheiten pro Woche

93.87.84 †↔ Paraplegiologische rehabilitative  
Komplexbehandlung, mindestens 168 bis zu 195  
Behandlungstage, mit durchschnittlich 30  
Therapieeinheiten pro Woche

### Prozedur A46-17

99.B7.16 †↔ Intensivmedizinische Komplexbehandlung, 829 bis  
1104 Aufwandspunkte

99.B7.17 †↔ Intensivmedizinische Komplexbehandlung, 1105 bis  
1380 Aufwandspunkte

99.B7.18 †↔ Intensivmedizinische Komplexbehandlung, 1381 bis  
1656 Aufwandspunkte

99.B7.1A †↔ Intensivmedizinische Komplexbehandlung, 1657 bis  
1932 Aufwandspunkte

99.B7.1B †↔ Intensivmedizinische Komplexbehandlung, 1933 bis  
2208 Aufwandspunkte

99.B7.1C †↔ Intensivmedizinische Komplexbehandlung, 2209 bis  
2484 Aufwandspunkte

99.B7.1D †↔ Intensivmedizinische Komplexbehandlung, 2485 bis  
2760 Aufwandspunkte

99.B7.1E †↔ Intensivmedizinische Komplexbehandlung, 2761 bis  
3220 Aufwandspunkte

99.B7.1F †↔ Intensivmedizinische Komplexbehandlung, 3221 bis  
3680 Aufwandspunkte

99.B7.1G †↔ Intensivmedizinische Komplexbehandlung, 3681 bis  
4600 Aufwandspunkte

99.B7.1H †↔ Intensivmedizinische Komplexbehandlung, 4601 bis  
5520 Aufwandspunkte

99.B7.1I †↔ Intensivmedizinische Komplexbehandlung, 5521 bis  
7360 Aufwandspunkte

99.B7.1J †↔ Intensivmedizinische Komplexbehandlung, 7361 bis  
9200 Aufwandspunkte

99.B7.1K †↔ Intensivmedizinische Komplexbehandlung, 9201 bis  
11040 Aufwandspunkte

99.B7.1L †↔ Intensivmedizinische Komplexbehandlung, 11041 bis  
13800 Aufwandspunkte

99.B7.1M †↔ Intensivmedizinische Komplexbehandlung, 13801 bis  
16560 Aufwandspunkte

99.B7.1N †↔ Intensivmedizinische Komplexbehandlung, 16561 bis  
19320 Aufwandspunkte

99.B7.1O †↔ Intensivmedizinische Komplexbehandlung, 19321  
und mehr Aufwandspunkte

99.B7.46 †↔ Intensivmedizinische Komplexbehandlung im  
Kindesalter (Basisprozedur), 589 bis 784  
Aufwandspunkte

99.B7.47 †↔ Intensivmedizinische Komplexbehandlung im  
Kindesalter (Basisprozedur), 785 bis 980  
Aufwandspunkte

99.B7.48 †↔ Intensivmedizinische Komplexbehandlung im  
Kindesalter (Basisprozedur), 981 bis 1176  
Aufwandspunkte

99.B7.4A †↔ Intensivmedizinische Komplexbehandlung im  
Kindesalter (Basisprozedur), 1177 bis 1470  
Aufwandspunkte

99.B7.4B †↔ Intensivmedizinische Komplexbehandlung im  
Kindesalter (Basisprozedur), 1471 bis 1764  
Aufwandspunkte

99.B7.4C †↔ Intensivmedizinische Komplexbehandlung im  
Kindesalter (Basisprozedur), 1765 bis 2058  
Aufwandspunkte

99.B7.4D †↔ Intensivmedizinische Komplexbehandlung im  
Kindesalter (Basisprozedur), 2059 bis 2352  
Aufwandspunkte

99.B7.4E †↔ Intensivmedizinische Komplexbehandlung im  
Kindesalter (Basisprozedur), 2353 bis 2646  
Aufwandspunkte

99.B7.4F †↔ Intensivmedizinische Komplexbehandlung im  
Kindesalter (Basisprozedur), 2647 bis 2940  
Aufwandspunkte

99.B7.4G †↔ Intensivmedizinische Komplexbehandlung im  
Kindesalter (Basisprozedur), 2941 bis 3430  
Aufwandspunkte

99.B7.4H †↔ Intensivmedizinische Komplexbehandlung im  
Kindesalter (Basisprozedur), 3431 bis 3920  
Aufwandspunkte

99.B7.4I †↔ Intensivmedizinische Komplexbehandlung im  
Kindesalter (Basisprozedur), 3921 bis 4410  
Aufwandspunkte

99.B7.4J †↔ Intensivmedizinische Komplexbehandlung im  
Kindesalter (Basisprozedur), 4411 bis 4900  
Aufwandspunkte

99.B7.4K †↔ Intensivmedizinische Komplexbehandlung im  
Kindesalter (Basisprozedur), 4901 bis 5880  
Aufwandspunkte

99.B7.4L †↔ Intensivmedizinische Komplexbehandlung im  
Kindesalter (Basisprozedur), 5881 bis 6860  
Aufwandspunkte

99.B7.4M †↔ Intensivmedizinische Komplexbehandlung im  
Kindesalter (Basisprozedur), 6861 bis 7840  
Aufwandspunkte

99.B7.4N †↔ Intensivmedizinische Komplexbehandlung im  
Kindesalter (Basisprozedur), 7841 bis 9800  
Aufwandspunkte

99.B7.4O †↔ Intensivmedizinische Komplexbehandlung im  
Kindesalter (Basisprozedur), 9801 bis 11760  
Aufwandspunkte

99.B7.4P †↔ Intensivmedizinische Komplexbehandlung im  
Kindesalter (Basisprozedur), 11761 bis 13720  
Aufwandspunkte

99.B7.4Q †↔ Intensivmedizinische Komplexbehandlung im  
Kindesalter (Basisprozedur), 13721 bis 16660  
Aufwandspunkte

99.B7.4R †↔ Intensivmedizinische Komplexbehandlung im  
Kindesalter (Basisprozedur), 16661 bis 19600  
Aufwandspunkte

99.B7.4S †↔ Intensivmedizinische Komplexbehandlung im  
Kindesalter (Basisprozedur), 19601 und mehr  
Aufwandspunkte

99.B7.56 †↔ Intensivmedizinische Komplexbehandlung im  
Neugeborenenalter (Basisprozedur), 589 bis 784  
Aufwandspunkte

99.B7.57 †↔ Intensivmedizinische Komplexbehandlung im  
Neugeborenenalter (Basisprozedur), 785 bis 980  
Aufwandspunkte

99.B7.58 †↔ Intensivmedizinische Komplexbehandlung im  
Neugeborenenalter (Basisprozedur), 981 bis 1176  
Aufwandspunkte

99.B7.5A †↔ Intensivmedizinische Komplexbehandlung im  
Neugeborenenalter (Basisprozedur), 1177 bis 1470  
Aufwandspunkte

99.B7.5B †↔ Intensivmedizinische Komplexbehandlung im  
Neugeborenenalter (Basisprozedur), 1471 bis 1764  
Aufwandspunkte

99.B7.5C †↔ Intensivmedizinische Komplexbehandlung im  
Neugeborenenalter (Basisprozedur), 1765 bis 2058  
Aufwandspunkte

99.B7.5D †↔ Intensivmedizinische Komplexbehandlung im  
Neugeborenenalter (Basisprozedur), 2059 bis 2352  
Aufwandspunkte

99.B7.5E †↔ Intensivmedizinische Komplexbehandlung im  
Neugeborenenalter (Basisprozedur), 2353 bis 2646  
Aufwandspunkte



- 99.B7.5F †↔ Intensivmedizinische Komplexbehandlung im Neugeborenenalter (Basisprozedur), 2647 bis 2940 Aufwandspunkte
- 99.B7.5G †↔ Intensivmedizinische Komplexbehandlung im Neugeborenenalter (Basisprozedur), 2941 bis 3430 Aufwandspunkte
- 99.B7.5H †↔ Intensivmedizinische Komplexbehandlung im Neugeborenenalter (Basisprozedur), 3431 bis 3920 Aufwandspunkte
- 99.B7.5I †↔ Intensivmedizinische Komplexbehandlung im Neugeborenenalter (Basisprozedur), 3921 bis 4410 Aufwandspunkte
- 99.B7.5J †↔ Intensivmedizinische Komplexbehandlung im Neugeborenenalter (Basisprozedur), 4411 bis 4900 Aufwandspunkte
- 99.B7.5K †↔ Intensivmedizinische Komplexbehandlung im Neugeborenenalter (Basisprozedur), 4901 bis 5880 Aufwandspunkte
- 99.B7.5L †↔ Intensivmedizinische Komplexbehandlung im Neugeborenenalter (Basisprozedur), 5881 bis 6860 Aufwandspunkte
- 99.B7.5M †↔ Intensivmedizinische Komplexbehandlung im Neugeborenenalter (Basisprozedur), 6861 bis 7840 Aufwandspunkte
- 99.B7.5N †↔ Intensivmedizinische Komplexbehandlung im Neugeborenenalter (Basisprozedur), 7841 bis 9800 Aufwandspunkte
- 99.B7.5O †↔ Intensivmedizinische Komplexbehandlung im Neugeborenenalter (Basisprozedur), 9801 bis 11760 Aufwandspunkte
- 99.B7.5P †↔ Intensivmedizinische Komplexbehandlung im Neugeborenenalter (Basisprozedur), 11761 bis 13720 Aufwandspunkte
- 99.B7.5Q †↔ Intensivmedizinische Komplexbehandlung im Neugeborenenalter (Basisprozedur), 13721 bis 16660 Aufwandspunkte
- 99.B7.5R †↔ Intensivmedizinische Komplexbehandlung im Neugeborenenalter (Basisprozedur), 16661 bis 19600 Aufwandspunkte
- 99.B7.5S †↔ Intensivmedizinische Komplexbehandlung im Neugeborenenalter (Basisprozedur), 19601 und mehr Aufwandspunkte

### Prozedur A46-18

- 93.87.61 †↔ Paraplegiologische rehabilitative Komplexbehandlung, mindestens 112 bis zu 139 Behandlungstage, mit durchschnittlich 10 Therapieeinheiten pro Woche
- 93.87.62 †↔ Paraplegiologische rehabilitative Komplexbehandlung, mindestens 112 bis zu 139 Behandlungstage, mit durchschnittlich 15 Therapieeinheiten pro Woche
- 93.87.63 †↔ Paraplegiologische rehabilitative Komplexbehandlung, mindestens 112 bis zu 139 Behandlungstage, mit durchschnittlich 20 Therapieeinheiten pro Woche
- 93.87.64 †↔ Paraplegiologische rehabilitative Komplexbehandlung, mindestens 112 bis zu 139 Behandlungstage, mit durchschnittlich 30 Therapieeinheiten pro Woche
- 93.87.71 †↔ Paraplegiologische rehabilitative Komplexbehandlung, mindestens 140 bis zu 167 Behandlungstage, mit durchschnittlich 10 Therapieeinheiten pro Woche
- 93.87.72 †↔ Paraplegiologische rehabilitative Komplexbehandlung, mindestens 140 bis zu 167 Behandlungstage, mit durchschnittlich 15 Therapieeinheiten pro Woche
- 93.87.73 †↔ Paraplegiologische rehabilitative Komplexbehandlung, mindestens 140 bis zu 167 Behandlungstage, mit durchschnittlich 20 Therapieeinheiten pro Woche
- 93.87.74 †↔ Paraplegiologische rehabilitative Komplexbehandlung, mindestens 140 bis zu 167 Behandlungstage, mit durchschnittlich 30 Therapieeinheiten pro Woche
- 93.87.81 †↔ Paraplegiologische rehabilitative Komplexbehandlung, mindestens 168 bis zu 195 Behandlungstage, mit durchschnittlich 10 Therapieeinheiten pro Woche
- 93.87.82 †↔ Paraplegiologische rehabilitative Komplexbehandlung, mindestens 168 bis zu 195 Behandlungstage, mit durchschnittlich 15 Therapieeinheiten pro Woche
- 93.87.83 †↔ Paraplegiologische rehabilitative Komplexbehandlung, mindestens 168 bis zu 195 Behandlungstage, mit durchschnittlich 20 Therapieeinheiten pro Woche
- 93.87.84 †↔ Paraplegiologische rehabilitative Komplexbehandlung, mindestens 168 bis zu 195 Behandlungstage, mit durchschnittlich 30 Therapieeinheiten pro Woche

### Prozedur A46-19

- 99.C2.1D †↔ Pflege-Komplexbehandlung bei Erwachsenen, 51 bis 55 Aufwandspunkte
- 99.C2.1E †↔ Pflege-Komplexbehandlung bei Erwachsenen, 56 bis 60 Aufwandspunkte
- 99.C2.1F †↔ Pflege-Komplexbehandlung bei Erwachsenen, 61 bis 65 Aufwandspunkte
- 99.C2.1G †↔ Pflege-Komplexbehandlung bei Erwachsenen, 66 bis 70 Aufwandspunkte
- 99.C2.1H †↔ Pflege-Komplexbehandlung bei Erwachsenen, 71 bis 80 Aufwandspunkte
- 99.C2.1I †↔ Pflege-Komplexbehandlung bei Erwachsenen, 81 bis 90 Aufwandspunkte
- 99.C2.1J †↔ Pflege-Komplexbehandlung bei Erwachsenen, 91 bis 100 Aufwandspunkte
- 99.C2.1K †↔ Pflege-Komplexbehandlung bei Erwachsenen, 101 bis 125 Aufwandspunkte
- 99.C2.1L †↔ Pflege-Komplexbehandlung bei Erwachsenen, 126 bis 150 Aufwandspunkte
- 99.C2.1M †↔ Pflege-Komplexbehandlung bei Erwachsenen, 151 bis 175 Aufwandspunkte
- 99.C2.1N †↔ Pflege-Komplexbehandlung bei Erwachsenen, 176 bis 200 Aufwandspunkte
- 99.C2.1O †↔ Pflege-Komplexbehandlung bei Erwachsenen, 201 bis 225 Aufwandspunkte
- 99.C2.1P †↔ Pflege-Komplexbehandlung bei Erwachsenen, 226 bis 250 Aufwandspunkte
- 99.C2.1Q †↔ Pflege-Komplexbehandlung bei Erwachsenen, 251 bis 275 Aufwandspunkte
- 99.C2.1R †↔ Pflege-Komplexbehandlung bei Erwachsenen, 276 bis 300 Aufwandspunkte
- 99.C2.1S †↔ Pflege-Komplexbehandlung bei Erwachsenen, 301 bis 350 Aufwandspunkte
- 99.C2.1T †↔ Pflege-Komplexbehandlung bei Erwachsenen, 351 bis 400 Aufwandspunkte
- 99.C2.1U †↔ Pflege-Komplexbehandlung bei Erwachsenen, 401 bis 450 Aufwandspunkte



|             |   |             |   |
|-------------|---|-------------|---|
| 99.C4.1L ‡↔ | Pflege-Komplexbehandlung bei Kleinkindern, 126 bis 150 Aufwandspunkte                             | 99.C5.1F ‡↔ | Pflege-Komplexbehandlung bei Frühgeborenen, Neugeborenen und Säuglingen, 61 bis 65 Aufwandspunkte     |
| 99.C4.1M ‡↔ | Pflege-Komplexbehandlung bei Kleinkindern, 151 bis 175 Aufwandspunkte                             | 99.C5.1G ‡↔ | Pflege-Komplexbehandlung bei Frühgeborenen, Neugeborenen und Säuglingen, 66 bis 70 Aufwandspunkte     |
| 99.C4.1N ‡↔ | Pflege-Komplexbehandlung bei Kleinkindern, 176 bis 200 Aufwandspunkte                             | 99.C5.1H ‡↔ | Pflege-Komplexbehandlung bei Frühgeborenen, Neugeborenen und Säuglingen, 71 bis 80 Aufwandspunkte     |
| 99.C4.1O ‡↔ | Pflege-Komplexbehandlung bei Kleinkindern, 201 bis 225 Aufwandspunkte                             | 99.C5.1I ‡↔ | Pflege-Komplexbehandlung bei Frühgeborenen, Neugeborenen und Säuglingen, 81 bis 90 Aufwandspunkte     |
| 99.C4.1P ‡↔ | Pflege-Komplexbehandlung bei Kleinkindern, 226 bis 250 Aufwandspunkte                             | 99.C5.1J ‡↔ | Pflege-Komplexbehandlung bei Frühgeborenen, Neugeborenen und Säuglingen, 91 bis 100 Aufwandspunkte    |
| 99.C4.1Q ‡↔ | Pflege-Komplexbehandlung bei Kleinkindern, 251 bis 275 Aufwandspunkte                             | 99.C5.1K ‡↔ | Pflege-Komplexbehandlung bei Frühgeborenen, Neugeborenen und Säuglingen, 101 bis 125 Aufwandspunkte   |
| 99.C4.1R ‡↔ | Pflege-Komplexbehandlung bei Kleinkindern, 276 bis 300 Aufwandspunkte                             | 99.C5.1L ‡↔ | Pflege-Komplexbehandlung bei Frühgeborenen, Neugeborenen und Säuglingen, 126 bis 150 Aufwandspunkte   |
| 99.C4.1S ‡↔ | Pflege-Komplexbehandlung bei Kleinkindern, 301 bis 350 Aufwandspunkte                             | 99.C5.1M ‡↔ | Pflege-Komplexbehandlung bei Frühgeborenen, Neugeborenen und Säuglingen, 151 bis 175 Aufwandspunkte   |
| 99.C4.1T ‡↔ | Pflege-Komplexbehandlung bei Kleinkindern, 351 bis 400 Aufwandspunkte                             | 99.C5.1N ‡↔ | Pflege-Komplexbehandlung bei Frühgeborenen, Neugeborenen und Säuglingen, 176 bis 200 Aufwandspunkte   |
| 99.C4.1U ‡↔ | Pflege-Komplexbehandlung bei Kleinkindern, 401 bis 450 Aufwandspunkte                             | 99.C5.1O ‡↔ | Pflege-Komplexbehandlung bei Frühgeborenen, Neugeborenen und Säuglingen, 201 bis 225 Aufwandspunkte   |
| 99.C4.1V ‡↔ | Pflege-Komplexbehandlung bei Kleinkindern, 451 bis 500 Aufwandspunkte                             | 99.C5.1P ‡↔ | Pflege-Komplexbehandlung bei Frühgeborenen, Neugeborenen und Säuglingen, 226 bis 250 Aufwandspunkte   |
| 99.C4.1W ‡↔ | Pflege-Komplexbehandlung bei Kleinkindern, 501 bis 600 Aufwandspunkte                             | 99.C5.1Q ‡↔ | Pflege-Komplexbehandlung bei Frühgeborenen, Neugeborenen und Säuglingen, 251 bis 275 Aufwandspunkte   |
| 99.C4.1Y ‡↔ | Pflege-Komplexbehandlung bei Kleinkindern, 601 bis 700 Aufwandspunkte                             | 99.C5.1R ‡↔ | Pflege-Komplexbehandlung bei Frühgeborenen, Neugeborenen und Säuglingen, 276 bis 300 Aufwandspunkte   |
| 99.C4.21 ‡↔ | Pflege-Komplexbehandlung bei Kleinkindern, 701 bis 800 Aufwandspunkte                             | 99.C5.1S ‡↔ | Pflege-Komplexbehandlung bei Frühgeborenen, Neugeborenen und Säuglingen, 301 bis 350 Aufwandspunkte   |
| 99.C4.22 ‡↔ | Pflege-Komplexbehandlung bei Kleinkindern, 801 bis 900 Aufwandspunkte                             | 99.C5.1T ‡↔ | Pflege-Komplexbehandlung bei Frühgeborenen, Neugeborenen und Säuglingen, 351 bis 400 Aufwandspunkte   |
| 99.C4.23 ‡↔ | Pflege-Komplexbehandlung bei Kleinkindern, 901 bis 1000 Aufwandspunkte                            | 99.C5.1U ‡↔ | Pflege-Komplexbehandlung bei Frühgeborenen, Neugeborenen und Säuglingen, 401 bis 450 Aufwandspunkte   |
| 99.C4.24 ‡↔ | Pflege-Komplexbehandlung bei Kleinkindern, 1001 bis 1100 Aufwandspunkte                           | 99.C5.1V ‡↔ | Pflege-Komplexbehandlung bei Frühgeborenen, Neugeborenen und Säuglingen, 451 bis 500 Aufwandspunkte   |
| 99.C4.25 ‡↔ | Pflege-Komplexbehandlung bei Kleinkindern, 1101 bis 1200 Aufwandspunkte                           | 99.C5.1W ‡↔ | Pflege-Komplexbehandlung bei Frühgeborenen, Neugeborenen und Säuglingen, 501 bis 600 Aufwandspunkte   |
| 99.C4.26 ‡↔ | Pflege-Komplexbehandlung bei Kleinkindern, 1201 bis 1300 Aufwandspunkte                           | 99.C5.1Y ‡↔ | Pflege-Komplexbehandlung bei Frühgeborenen, Neugeborenen und Säuglingen, 601 bis 700 Aufwandspunkte   |
| 99.C4.27 ‡↔ | Pflege-Komplexbehandlung bei Kleinkindern, 1301 bis 1400 Aufwandspunkte                           | 99.C5.21 ‡↔ | Pflege-Komplexbehandlung bei Frühgeborenen, Neugeborenen und Säuglingen, 701 bis 800 Aufwandspunkte   |
| 99.C4.28 ‡↔ | Pflege-Komplexbehandlung bei Kleinkindern, 1401 bis 1500 Aufwandspunkte                           | 99.C5.22 ‡↔ | Pflege-Komplexbehandlung bei Frühgeborenen, Neugeborenen und Säuglingen, 801 bis 900 Aufwandspunkte   |
| 99.C4.2A ‡↔ | Pflege-Komplexbehandlung bei Kleinkindern, 1501 bis 1600 Aufwandspunkte                           | 99.C5.23 ‡↔ | Pflege-Komplexbehandlung bei Frühgeborenen, Neugeborenen und Säuglingen, 901 bis 1000 Aufwandspunkte  |
| 99.C4.2B ‡↔ | Pflege-Komplexbehandlung bei Kleinkindern, 1601 bis 1700 Aufwandspunkte                           | 99.C5.24 ‡↔ | Pflege-Komplexbehandlung bei Frühgeborenen, Neugeborenen und Säuglingen, 1001 bis 1100 Aufwandspunkte |
| 99.C4.2C ‡↔ | Pflege-Komplexbehandlung bei Kleinkindern, 1701 bis 1800 Aufwandspunkte                           |             |   |
| 99.C4.2D ‡↔ | Pflege-Komplexbehandlung bei Kleinkindern, 1801 bis 1900 Aufwandspunkte                           |             |   |
| 99.C4.2E ‡↔ | Pflege-Komplexbehandlung bei Kleinkindern, 1901 bis 2000 Aufwandspunkte                           |             |   |
| 99.C4.2F ‡↔ | Pflege-Komplexbehandlung bei Kleinkindern, 2001 bis 2100 Aufwandspunkte                           |             |   |
| 99.C4.2G ‡↔ | Pflege-Komplexbehandlung bei Kleinkindern, 2101 bis 2200 Aufwandspunkte                           |             |   |
| 99.C4.2H ‡↔ | Pflege-Komplexbehandlung bei Kleinkindern, 2201 bis 2300 Aufwandspunkte                           |             |   |
| 99.C4.2I ‡↔ | Pflege-Komplexbehandlung bei Kleinkindern, 2301 bis 2400 Aufwandspunkte                           |             |   |
| 99.C4.2J ‡↔ | Pflege-Komplexbehandlung bei Kleinkindern, 2401 bis 2500 Aufwandspunkte                           |             |   |
| 99.C4.2K ‡↔ | Pflege-Komplexbehandlung bei Kleinkindern, 2501 und mehr Aufwandspunkte                           |             |   |
| 99.C5.1D ‡↔ | Pflege-Komplexbehandlung bei Frühgeborenen, Neugeborenen und Säuglingen, 51 bis 55 Aufwandspunkte |             |   |
| 99.C5.1E ‡↔ | Pflege-Komplexbehandlung bei Frühgeborenen, Neugeborenen und Säuglingen, 56 bis 60 Aufwandspunkte |             |   |

|             |   |             |   |
|-------------|---|-------------|---|
| 99.C5.25 †↔ | Pflege-Komplexbehandlung bei Frühgeborenen, Neugeborenen und Säuglingen, 1101 bis 1200 Aufwandspunkte | 99.C5.2C †↔ | Pflege-Komplexbehandlung bei Frühgeborenen, Neugeborenen und Säuglingen, 1701 bis 1800 Aufwandspunkte |
| 99.C5.26 †↔ | Pflege-Komplexbehandlung bei Frühgeborenen, Neugeborenen und Säuglingen, 1201 bis 1300 Aufwandspunkte | 99.C5.2D †↔ | Pflege-Komplexbehandlung bei Frühgeborenen, Neugeborenen und Säuglingen, 1801 bis 1900 Aufwandspunkte |
| 99.C5.27 †↔ | Pflege-Komplexbehandlung bei Frühgeborenen, Neugeborenen und Säuglingen, 1301 bis 1400 Aufwandspunkte | 99.C5.2E †↔ | Pflege-Komplexbehandlung bei Frühgeborenen, Neugeborenen und Säuglingen, 1901 bis 2000 Aufwandspunkte |
| 99.C5.28 †↔ | Pflege-Komplexbehandlung bei Frühgeborenen, Neugeborenen und Säuglingen, 1401 bis 1500 Aufwandspunkte | 99.C5.2F †↔ | Pflege-Komplexbehandlung bei Frühgeborenen, Neugeborenen und Säuglingen, 2001 bis 2100 Aufwandspunkte |
| 99.C5.2A †↔ | Pflege-Komplexbehandlung bei Frühgeborenen, Neugeborenen und Säuglingen, 1501 bis 1600 Aufwandspunkte | 99.C5.2G †↔ | Pflege-Komplexbehandlung bei Frühgeborenen, Neugeborenen und Säuglingen, 2101 und mehr Aufwandspunkte |
| 99.C5.2B †↔ | Pflege-Komplexbehandlung bei Frühgeborenen, Neugeborenen und Säuglingen, 1601 bis 1700 Aufwandspunkte |             |   |

## Diagnose A46-2

|        |   |        |                                 |
|--------|---|--------|---------------------------------|
| G82.60 | Funktionale Höhe der Schädigung des Rückenmarkes: C1-C3         | S14.71 | Verletzung des Rückenmarkes: C1 |
| G82.61 | Funktionale Höhe der Schädigung des Rückenmarkes: C4-C5         | S14.72 | Verletzung des Rückenmarkes: C2 |
| G82.62 | Funktionale Höhe der Schädigung des Rückenmarkes: C6-C8         | S14.73 | Verletzung des Rückenmarkes: C3 |
| G82.63 | Funktionale Höhe der Schädigung des Rückenmarkes: T1-T6         | S14.74 | Verletzung des Rückenmarkes: C4 |
| S14.12 | Zentrale Halsmarkverletzung (inkomplette Querschnittverletzung) | S14.75 | Verletzung des Rückenmarkes: C5 |
|        |   | S14.76 | Verletzung des Rückenmarkes: C6 |
|        |   | S14.77 | Verletzung des Rückenmarkes: C7 |
|        |   | S14.78 | Verletzung des Rückenmarkes: C8 |

## Prozedur A46-20

|             |   |             |   |
|-------------|---|-------------|---|
| 99.C2.1K †↔ | Pflege-Komplexbehandlung bei Erwachsenen, 101 bis 125 Aufwandspunkte  | 99.C2.24 †↔ | Pflege-Komplexbehandlung bei Erwachsenen, 1001 bis 1100 Aufwandspunkte            |
| 99.C2.1L †↔ | Pflege-Komplexbehandlung bei Erwachsenen, 126 bis 150 Aufwandspunkte  | 99.C2.25 †↔ | Pflege-Komplexbehandlung bei Erwachsenen, 1101 bis 1200 Aufwandspunkte            |
| 99.C2.1M †↔ | Pflege-Komplexbehandlung bei Erwachsenen, 151 bis 175 Aufwandspunkte  | 99.C2.26 †↔ | Pflege-Komplexbehandlung bei Erwachsenen, 1201 bis 1300 Aufwandspunkte            |
| 99.C2.1N †↔ | Pflege-Komplexbehandlung bei Erwachsenen, 176 bis 200 Aufwandspunkte  | 99.C2.27 †↔ | Pflege-Komplexbehandlung bei Erwachsenen, 1301 bis 1400 Aufwandspunkte            |
| 99.C2.1O †↔ | Pflege-Komplexbehandlung bei Erwachsenen, 201 bis 225 Aufwandspunkte  | 99.C2.28 †↔ | Pflege-Komplexbehandlung bei Erwachsenen, 1401 bis 1500 Aufwandspunkte            |
| 99.C2.1P †↔ | Pflege-Komplexbehandlung bei Erwachsenen, 226 bis 250 Aufwandspunkte  | 99.C2.2A †↔ | Pflege-Komplexbehandlung bei Erwachsenen, 1501 bis 1600 Aufwandspunkte            |
| 99.C2.1Q †↔ | Pflege-Komplexbehandlung bei Erwachsenen, 251 bis 275 Aufwandspunkte  | 99.C2.2B †↔ | Pflege-Komplexbehandlung bei Erwachsenen, 1601 bis 1700 Aufwandspunkte            |
| 99.C2.1R †↔ | Pflege-Komplexbehandlung bei Erwachsenen, 276 bis 300 Aufwandspunkte  | 99.C2.2C †↔ | Pflege-Komplexbehandlung bei Erwachsenen, 1701 bis 1800 Aufwandspunkte            |
| 99.C2.1S †↔ | Pflege-Komplexbehandlung bei Erwachsenen, 301 bis 350 Aufwandspunkte  | 99.C2.2D †↔ | Pflege-Komplexbehandlung bei Erwachsenen, 1801 bis 1900 Aufwandspunkte            |
| 99.C2.1T †↔ | Pflege-Komplexbehandlung bei Erwachsenen, 351 bis 400 Aufwandspunkte  | 99.C2.2E †↔ | Pflege-Komplexbehandlung bei Erwachsenen, 1901 bis 2000 Aufwandspunkte            |
| 99.C2.1U †↔ | Pflege-Komplexbehandlung bei Erwachsenen, 401 bis 450 Aufwandspunkte  | 99.C2.2F †↔ | Pflege-Komplexbehandlung bei Erwachsenen, 2001 bis 2100 Aufwandspunkte            |
| 99.C2.1V †↔ | Pflege-Komplexbehandlung bei Erwachsenen, 451 bis 500 Aufwandspunkte  | 99.C2.2G †↔ | Pflege-Komplexbehandlung bei Erwachsenen, 2101 bis 2200 Aufwandspunkte            |
| 99.C2.1W †↔ | Pflege-Komplexbehandlung bei Erwachsenen, 501 bis 600 Aufwandspunkte  | 99.C2.2H †↔ | Pflege-Komplexbehandlung bei Erwachsenen, 2201 bis 2300 Aufwandspunkte            |
| 99.C2.1Y †↔ | Pflege-Komplexbehandlung bei Erwachsenen, 601 bis 700 Aufwandspunkte  | 99.C2.2I †↔ | Pflege-Komplexbehandlung bei Erwachsenen, 2301 bis 2400 Aufwandspunkte            |
| 99.C2.21 †↔ | Pflege-Komplexbehandlung bei Erwachsenen, 701 bis 800 Aufwandspunkte  | 99.C2.2J †↔ | Pflege-Komplexbehandlung bei Erwachsenen, 2401 bis 2500 Aufwandspunkte            |
| 99.C2.22 †↔ | Pflege-Komplexbehandlung bei Erwachsenen, 801 bis 900 Aufwandspunkte  | 99.C2.2K †↔ | Pflege-Komplexbehandlung bei Erwachsenen, 2501 und mehr Aufwandspunkte            |
| 99.C2.23 †↔ | Pflege-Komplexbehandlung bei Erwachsenen, 901 bis 1000 Aufwandspunkte | 99.C3.1K †↔ | Pflege-Komplexbehandlung bei Kindern und Jugendlichen, 101 bis 125 Aufwandspunkte |



**Prozedur A46-21**

- |  |  |
|--|--|
| 93.87.31 †↔ Paraplegiologische rehabilitative<br>Komplexbehandlung, mindestens 28 bis zu 55<br>Behandlungstage, mit durchschnittlich 10<br>Therapieeinheiten pro Woche | 93.87.33 †↔ Paraplegiologische rehabilitative<br>Komplexbehandlung, mindestens 28 bis zu 55<br>Behandlungstage, mit durchschnittlich 20<br>Therapieeinheiten pro Woche |
| 93.87.32 †↔ Paraplegiologische rehabilitative<br>Komplexbehandlung, mindestens 28 bis zu 55<br>Behandlungstage, mit durchschnittlich 15<br>Therapieeinheiten pro Woche | 93.87.34 †↔ Paraplegiologische rehabilitative<br>Komplexbehandlung, mindestens 28 bis zu 55<br>Behandlungstage, mit durchschnittlich 30<br>Therapieeinheiten pro Woche |

**Prozedur A46-22**

- |   |   |
|---|---|
| 93.9G.72 †↔ Invasive Beatmung, mindestens 7 bis 13<br>Behandlungstage               | 99.B7.1J †↔ Intensivmedizinische Komplexbehandlung, 7361 bis<br>9200 Aufwandspunkte                                   |
| 93.9G.73 †↔ Invasive Beatmung, mindestens 14 bis 20<br>Behandlungstage              | 99.B7.1K †↔ Intensivmedizinische Komplexbehandlung, 9201 bis<br>11040 Aufwandspunkte                                  |
| 93.9G.74 †↔ Invasive Beatmung, mindestens 21 bis 27<br>Behandlungstage              | 99.B7.1L †↔ Intensivmedizinische Komplexbehandlung, 11041 bis<br>13800 Aufwandspunkte                                 |
| 93.9G.75 †↔ Invasive Beatmung, mindestens 28 bis 55<br>Behandlungstage              | 99.B7.1M †↔ Intensivmedizinische Komplexbehandlung, 13801 bis<br>16560 Aufwandspunkte                                 |
| 93.9G.76 †↔ Invasive Beatmung, mindestens 56 bis 83<br>Behandlungstage              | 99.B7.1N †↔ Intensivmedizinische Komplexbehandlung, 16561 bis<br>19320 Aufwandspunkte                                 |
| 93.9G.77 †↔ Invasive Beatmung, mindestens 84 bis 111<br>Behandlungstage             | 99.B7.1O †↔ Intensivmedizinische Komplexbehandlung, 19321<br>und mehr Aufwandspunkte                                  |
| 93.9G.78 †↔ Invasive Beatmung, mindestens 112 bis 139<br>Behandlungstage            | 99.B7.45 †↔ Intensivmedizinische Komplexbehandlung im<br>Kindesalter (Basisprozedur), 393 bis 588<br>Aufwandspunkte   |
| 93.9G.7A †↔ Invasive Beatmung, mindestens 140 bis 167<br>Behandlungstage            | 99.B7.46 †↔ Intensivmedizinische Komplexbehandlung im<br>Kindesalter (Basisprozedur), 589 bis 784<br>Aufwandspunkte   |
| 93.9G.7B †↔ Invasive Beatmung, mindestens 168 bis 195<br>Behandlungstage            | 99.B7.47 †↔ Intensivmedizinische Komplexbehandlung im<br>Kindesalter (Basisprozedur), 785 bis 980<br>Aufwandspunkte   |
| 93.9G.7C †↔ Invasive Beatmung, mindestens 196 bis 223<br>Behandlungstage            | 99.B7.48 †↔ Intensivmedizinische Komplexbehandlung im<br>Kindesalter (Basisprozedur), 981 bis 1176<br>Aufwandspunkte  |
| 93.9G.7D †↔ Invasive Beatmung, mindestens 224 bis 251<br>Behandlungstage            | 99.B7.4A †↔ Intensivmedizinische Komplexbehandlung im<br>Kindesalter (Basisprozedur), 1177 bis 1470<br>Aufwandspunkte |
| 93.9G.7E †↔ Invasive Beatmung, mindestens 252 bis 279<br>Behandlungstage            | 99.B7.4B †↔ Intensivmedizinische Komplexbehandlung im<br>Kindesalter (Basisprozedur), 1471 bis 1764<br>Aufwandspunkte |
| 93.9G.7F †↔ Invasive Beatmung, mindestens 280 bis 307<br>Behandlungstage            | 99.B7.4C †↔ Intensivmedizinische Komplexbehandlung im<br>Kindesalter (Basisprozedur), 1765 bis 2058<br>Aufwandspunkte |
| 93.9G.7G †↔ Invasive Beatmung, mindestens 308 bis 335<br>Behandlungstage            | 99.B7.4D †↔ Intensivmedizinische Komplexbehandlung im<br>Kindesalter (Basisprozedur), 2059 bis 2352<br>Aufwandspunkte |
| 93.9G.7H †↔ Invasive Beatmung, mindestens 336 bis 363<br>Behandlungstage            | 99.B7.4E †↔ Intensivmedizinische Komplexbehandlung im<br>Kindesalter (Basisprozedur), 2353 bis 2646<br>Aufwandspunkte |
| 93.9G.7I †↔ Invasive Beatmung, 364 und mehr Behandlungstage                         | 99.B7.4F †↔ Intensivmedizinische Komplexbehandlung im<br>Kindesalter (Basisprozedur), 2647 bis 2940<br>Aufwandspunkte |
| 99.B7.15 †↔ Intensivmedizinische Komplexbehandlung, 553 bis<br>828 Aufwandspunkte   | 99.B7.4G †↔ Intensivmedizinische Komplexbehandlung im<br>Kindesalter (Basisprozedur), 2941 bis 3430<br>Aufwandspunkte |
| 99.B7.16 †↔ Intensivmedizinische Komplexbehandlung, 829 bis<br>1104 Aufwandspunkte  | 99.B7.4H †↔ Intensivmedizinische Komplexbehandlung im<br>Kindesalter (Basisprozedur), 3431 bis 3920<br>Aufwandspunkte |
| 99.B7.17 †↔ Intensivmedizinische Komplexbehandlung, 1105 bis<br>1380 Aufwandspunkte | 99.B7.4I †↔ Intensivmedizinische Komplexbehandlung im<br>Kindesalter (Basisprozedur), 3921 bis 4410<br>Aufwandspunkte |
| 99.B7.18 †↔ Intensivmedizinische Komplexbehandlung, 1381 bis<br>1656 Aufwandspunkte | 99.B7.4J †↔ Intensivmedizinische Komplexbehandlung im<br>Kindesalter (Basisprozedur), 4411 bis 4900<br>Aufwandspunkte |
| 99.B7.1A †↔ Intensivmedizinische Komplexbehandlung, 1657 bis<br>1932 Aufwandspunkte | 99.B7.4K †↔ Intensivmedizinische Komplexbehandlung im<br>Kindesalter (Basisprozedur), 4901 bis 5880<br>Aufwandspunkte |
| 99.B7.1B †↔ Intensivmedizinische Komplexbehandlung, 1933 bis<br>2208 Aufwandspunkte |   |
| 99.B7.1C †↔ Intensivmedizinische Komplexbehandlung, 2209 bis<br>2484 Aufwandspunkte |   |
| 99.B7.1D †↔ Intensivmedizinische Komplexbehandlung, 2485 bis<br>2760 Aufwandspunkte |   |
| 99.B7.1E †↔ Intensivmedizinische Komplexbehandlung, 2761 bis<br>3220 Aufwandspunkte |   |
| 99.B7.1F †↔ Intensivmedizinische Komplexbehandlung, 3221 bis<br>3680 Aufwandspunkte |   |
| 99.B7.1G †↔ Intensivmedizinische Komplexbehandlung, 3681 bis<br>4600 Aufwandspunkte |   |
| 99.B7.1H †↔ Intensivmedizinische Komplexbehandlung, 4601 bis<br>5520 Aufwandspunkte |   |
| 99.B7.1I †↔ Intensivmedizinische Komplexbehandlung, 5521 bis<br>7360 Aufwandspunkte |   |

- 99.B7.4L †↔ Intensivmedizinische Komplexbehandlung im Kindesalter (Basisprozedur), 5881 bis 6860 Aufwandspunkte
- 99.B7.4M †↔ Intensivmedizinische Komplexbehandlung im Kindesalter (Basisprozedur), 6861 bis 7840 Aufwandspunkte
- 99.B7.4N †↔ Intensivmedizinische Komplexbehandlung im Kindesalter (Basisprozedur), 7841 bis 9800 Aufwandspunkte
- 99.B7.4O †↔ Intensivmedizinische Komplexbehandlung im Kindesalter (Basisprozedur), 9801 bis 11760 Aufwandspunkte
- 99.B7.4P †↔ Intensivmedizinische Komplexbehandlung im Kindesalter (Basisprozedur), 11761 bis 13720 Aufwandspunkte
- 99.B7.4Q †↔ Intensivmedizinische Komplexbehandlung im Kindesalter (Basisprozedur), 13721 bis 16660 Aufwandspunkte
- 99.B7.4R †↔ Intensivmedizinische Komplexbehandlung im Kindesalter (Basisprozedur), 16661 bis 19600 Aufwandspunkte
- 99.B7.4S †↔ Intensivmedizinische Komplexbehandlung im Kindesalter (Basisprozedur), 19601 und mehr Aufwandspunkte
- 99.B7.55 †↔ Intensivmedizinische Komplexbehandlung im Neugeborenenalter (Basisprozedur), 393 bis 588 Aufwandspunkte
- 99.B7.56 †↔ Intensivmedizinische Komplexbehandlung im Neugeborenenalter (Basisprozedur), 589 bis 784 Aufwandspunkte
- 99.B7.57 †↔ Intensivmedizinische Komplexbehandlung im Neugeborenenalter (Basisprozedur), 785 bis 980 Aufwandspunkte
- 99.B7.58 †↔ Intensivmedizinische Komplexbehandlung im Neugeborenenalter (Basisprozedur), 981 bis 1176 Aufwandspunkte
- 99.B7.5A †↔ Intensivmedizinische Komplexbehandlung im Neugeborenenalter (Basisprozedur), 1177 bis 1470 Aufwandspunkte
- 99.B7.5B †↔ Intensivmedizinische Komplexbehandlung im Neugeborenenalter (Basisprozedur), 1471 bis 1764 Aufwandspunkte
- 99.B7.5C †↔ Intensivmedizinische Komplexbehandlung im Neugeborenenalter (Basisprozedur), 1765 bis 2058 Aufwandspunkte
- 99.B7.5D †↔ Intensivmedizinische Komplexbehandlung im Neugeborenenalter (Basisprozedur), 2059 bis 2352 Aufwandspunkte
- 99.B7.5E †↔ Intensivmedizinische Komplexbehandlung im Neugeborenenalter (Basisprozedur), 2353 bis 2646 Aufwandspunkte
- 99.B7.5F †↔ Intensivmedizinische Komplexbehandlung im Neugeborenenalter (Basisprozedur), 2647 bis 2940 Aufwandspunkte
- 99.B7.5G †↔ Intensivmedizinische Komplexbehandlung im Neugeborenenalter (Basisprozedur), 2941 bis 3430 Aufwandspunkte
- 99.B7.5H †↔ Intensivmedizinische Komplexbehandlung im Neugeborenenalter (Basisprozedur), 3431 bis 3920 Aufwandspunkte
- 99.B7.5I †↔ Intensivmedizinische Komplexbehandlung im Neugeborenenalter (Basisprozedur), 3921 bis 4410 Aufwandspunkte
- 99.B7.5J †↔ Intensivmedizinische Komplexbehandlung im Neugeborenenalter (Basisprozedur), 4411 bis 4900 Aufwandspunkte
- 99.B7.5K †↔ Intensivmedizinische Komplexbehandlung im Neugeborenenalter (Basisprozedur), 4901 bis 5880 Aufwandspunkte
- 99.B7.5L †↔ Intensivmedizinische Komplexbehandlung im Neugeborenenalter (Basisprozedur), 5881 bis 6860 Aufwandspunkte
- 99.B7.5M †↔ Intensivmedizinische Komplexbehandlung im Neugeborenenalter (Basisprozedur), 6861 bis 7840 Aufwandspunkte
- 99.B7.5N †↔ Intensivmedizinische Komplexbehandlung im Neugeborenenalter (Basisprozedur), 7841 bis 9800 Aufwandspunkte
- 99.B7.5O †↔ Intensivmedizinische Komplexbehandlung im Neugeborenenalter (Basisprozedur), 9801 bis 11760 Aufwandspunkte
- 99.B7.5P †↔ Intensivmedizinische Komplexbehandlung im Neugeborenenalter (Basisprozedur), 11761 bis 13720 Aufwandspunkte
- 99.B7.5Q †↔ Intensivmedizinische Komplexbehandlung im Neugeborenenalter (Basisprozedur), 13721 bis 16660 Aufwandspunkte
- 99.B7.5R †↔ Intensivmedizinische Komplexbehandlung im Neugeborenenalter (Basisprozedur), 16661 bis 19600 Aufwandspunkte
- 99.B7.5S †↔ Intensivmedizinische Komplexbehandlung im Neugeborenenalter (Basisprozedur), 19601 und mehr Aufwandspunkte
- 99.C2.1C †↔ Pflege-Komplexbehandlung bei Erwachsenen, 46 bis 50 Aufwandspunkte
- 99.C2.1D †↔ Pflege-Komplexbehandlung bei Erwachsenen, 51 bis 55 Aufwandspunkte
- 99.C2.1E †↔ Pflege-Komplexbehandlung bei Erwachsenen, 56 bis 60 Aufwandspunkte
- 99.C2.1F †↔ Pflege-Komplexbehandlung bei Erwachsenen, 61 bis 65 Aufwandspunkte
- 99.C2.1G †↔ Pflege-Komplexbehandlung bei Erwachsenen, 66 bis 70 Aufwandspunkte
- 99.C2.1H †↔ Pflege-Komplexbehandlung bei Erwachsenen, 71 bis 80 Aufwandspunkte
- 99.C2.1I †↔ Pflege-Komplexbehandlung bei Erwachsenen, 81 bis 90 Aufwandspunkte
- 99.C2.1J †↔ Pflege-Komplexbehandlung bei Erwachsenen, 91 bis 100 Aufwandspunkte
- 99.C2.1K †↔ Pflege-Komplexbehandlung bei Erwachsenen, 101 bis 125 Aufwandspunkte
- 99.C2.1L †↔ Pflege-Komplexbehandlung bei Erwachsenen, 126 bis 150 Aufwandspunkte
- 99.C2.1M †↔ Pflege-Komplexbehandlung bei Erwachsenen, 151 bis 175 Aufwandspunkte
- 99.C2.1N †↔ Pflege-Komplexbehandlung bei Erwachsenen, 176 bis 200 Aufwandspunkte
- 99.C2.1O †↔ Pflege-Komplexbehandlung bei Erwachsenen, 201 bis 225 Aufwandspunkte
- 99.C2.1P †↔ Pflege-Komplexbehandlung bei Erwachsenen, 226 bis 250 Aufwandspunkte
- 99.C2.1Q †↔ Pflege-Komplexbehandlung bei Erwachsenen, 251 bis 275 Aufwandspunkte
- 99.C2.1R †↔ Pflege-Komplexbehandlung bei Erwachsenen, 276 bis 300 Aufwandspunkte
- 99.C2.1S †↔ Pflege-Komplexbehandlung bei Erwachsenen, 301 bis 350 Aufwandspunkte
- 99.C2.1T †↔ Pflege-Komplexbehandlung bei Erwachsenen, 351 bis 400 Aufwandspunkte
- 99.C2.1U †↔ Pflege-Komplexbehandlung bei Erwachsenen, 401 bis 450 Aufwandspunkte
- 99.C2.1V †↔ Pflege-Komplexbehandlung bei Erwachsenen, 451 bis 500 Aufwandspunkte
- 99.C2.1W †↔ Pflege-Komplexbehandlung bei Erwachsenen, 501 bis 600 Aufwandspunkte
- 99.C2.1Y †↔ Pflege-Komplexbehandlung bei Erwachsenen, 601 bis 700 Aufwandspunkte
- 99.C2.21 †↔ Pflege-Komplexbehandlung bei Erwachsenen, 701 bis 800 Aufwandspunkte





|             |   |             |   |
|-------------|---|-------------|---|
| 99.C4.1N ‡↔ | Pflege-Komplexbehandlung bei Kleinkindern, 176 bis 200 Aufwandspunkte                             | 99.C5.1F ‡↔ | Pflege-Komplexbehandlung bei Frühgeborenen, Neugeborenen und Säuglingen, 61 bis 65 Aufwandspunkte     |
| 99.C4.1O ‡↔ | Pflege-Komplexbehandlung bei Kleinkindern, 201 bis 225 Aufwandspunkte                             | 99.C5.1G ‡↔ | Pflege-Komplexbehandlung bei Frühgeborenen, Neugeborenen und Säuglingen, 66 bis 70 Aufwandspunkte     |
| 99.C4.1P ‡↔ | Pflege-Komplexbehandlung bei Kleinkindern, 226 bis 250 Aufwandspunkte                             | 99.C5.1H ‡↔ | Pflege-Komplexbehandlung bei Frühgeborenen, Neugeborenen und Säuglingen, 71 bis 80 Aufwandspunkte     |
| 99.C4.1Q ‡↔ | Pflege-Komplexbehandlung bei Kleinkindern, 251 bis 275 Aufwandspunkte                             | 99.C5.1I ‡↔ | Pflege-Komplexbehandlung bei Frühgeborenen, Neugeborenen und Säuglingen, 81 bis 90 Aufwandspunkte     |
| 99.C4.1R ‡↔ | Pflege-Komplexbehandlung bei Kleinkindern, 276 bis 300 Aufwandspunkte                             | 99.C5.1J ‡↔ | Pflege-Komplexbehandlung bei Frühgeborenen, Neugeborenen und Säuglingen, 91 bis 100 Aufwandspunkte    |
| 99.C4.1S ‡↔ | Pflege-Komplexbehandlung bei Kleinkindern, 301 bis 350 Aufwandspunkte                             | 99.C5.1K ‡↔ | Pflege-Komplexbehandlung bei Frühgeborenen, Neugeborenen und Säuglingen, 101 bis 125 Aufwandspunkte   |
| 99.C4.1T ‡↔ | Pflege-Komplexbehandlung bei Kleinkindern, 351 bis 400 Aufwandspunkte                             | 99.C5.1L ‡↔ | Pflege-Komplexbehandlung bei Frühgeborenen, Neugeborenen und Säuglingen, 126 bis 150 Aufwandspunkte   |
| 99.C4.1U ‡↔ | Pflege-Komplexbehandlung bei Kleinkindern, 401 bis 450 Aufwandspunkte                             | 99.C5.1M ‡↔ | Pflege-Komplexbehandlung bei Frühgeborenen, Neugeborenen und Säuglingen, 151 bis 175 Aufwandspunkte   |
| 99.C4.1V ‡↔ | Pflege-Komplexbehandlung bei Kleinkindern, 451 bis 500 Aufwandspunkte                             | 99.C5.1N ‡↔ | Pflege-Komplexbehandlung bei Frühgeborenen, Neugeborenen und Säuglingen, 176 bis 200 Aufwandspunkte   |
| 99.C4.1W ‡↔ | Pflege-Komplexbehandlung bei Kleinkindern, 501 bis 600 Aufwandspunkte                             | 99.C5.1O ‡↔ | Pflege-Komplexbehandlung bei Frühgeborenen, Neugeborenen und Säuglingen, 201 bis 225 Aufwandspunkte   |
| 99.C4.1Y ‡↔ | Pflege-Komplexbehandlung bei Kleinkindern, 601 bis 700 Aufwandspunkte                             | 99.C5.1P ‡↔ | Pflege-Komplexbehandlung bei Frühgeborenen, Neugeborenen und Säuglingen, 226 bis 250 Aufwandspunkte   |
| 99.C4.21 ‡↔ | Pflege-Komplexbehandlung bei Kleinkindern, 701 bis 800 Aufwandspunkte                             | 99.C5.1Q ‡↔ | Pflege-Komplexbehandlung bei Frühgeborenen, Neugeborenen und Säuglingen, 251 bis 275 Aufwandspunkte   |
| 99.C4.22 ‡↔ | Pflege-Komplexbehandlung bei Kleinkindern, 801 bis 900 Aufwandspunkte                             | 99.C5.1R ‡↔ | Pflege-Komplexbehandlung bei Frühgeborenen, Neugeborenen und Säuglingen, 276 bis 300 Aufwandspunkte   |
| 99.C4.23 ‡↔ | Pflege-Komplexbehandlung bei Kleinkindern, 901 bis 1000 Aufwandspunkte                            | 99.C5.1S ‡↔ | Pflege-Komplexbehandlung bei Frühgeborenen, Neugeborenen und Säuglingen, 301 bis 350 Aufwandspunkte   |
| 99.C4.24 ‡↔ | Pflege-Komplexbehandlung bei Kleinkindern, 1001 bis 1100 Aufwandspunkte                           | 99.C5.1T ‡↔ | Pflege-Komplexbehandlung bei Frühgeborenen, Neugeborenen und Säuglingen, 351 bis 400 Aufwandspunkte   |
| 99.C4.25 ‡↔ | Pflege-Komplexbehandlung bei Kleinkindern, 1101 bis 1200 Aufwandspunkte                           | 99.C5.1U ‡↔ | Pflege-Komplexbehandlung bei Frühgeborenen, Neugeborenen und Säuglingen, 401 bis 450 Aufwandspunkte   |
| 99.C4.26 ‡↔ | Pflege-Komplexbehandlung bei Kleinkindern, 1201 bis 1300 Aufwandspunkte                           | 99.C5.1V ‡↔ | Pflege-Komplexbehandlung bei Frühgeborenen, Neugeborenen und Säuglingen, 451 bis 500 Aufwandspunkte   |
| 99.C4.27 ‡↔ | Pflege-Komplexbehandlung bei Kleinkindern, 1301 bis 1400 Aufwandspunkte                           | 99.C5.1W ‡↔ | Pflege-Komplexbehandlung bei Frühgeborenen, Neugeborenen und Säuglingen, 501 bis 600 Aufwandspunkte   |
| 99.C4.28 ‡↔ | Pflege-Komplexbehandlung bei Kleinkindern, 1401 bis 1500 Aufwandspunkte                           | 99.C5.1Y ‡↔ | Pflege-Komplexbehandlung bei Frühgeborenen, Neugeborenen und Säuglingen, 601 bis 700 Aufwandspunkte   |
| 99.C4.2A ‡↔ | Pflege-Komplexbehandlung bei Kleinkindern, 1501 bis 1600 Aufwandspunkte                           | 99.C5.21 ‡↔ | Pflege-Komplexbehandlung bei Frühgeborenen, Neugeborenen und Säuglingen, 701 bis 800 Aufwandspunkte   |
| 99.C4.2B ‡↔ | Pflege-Komplexbehandlung bei Kleinkindern, 1601 bis 1700 Aufwandspunkte                           | 99.C5.22 ‡↔ | Pflege-Komplexbehandlung bei Frühgeborenen, Neugeborenen und Säuglingen, 801 bis 900 Aufwandspunkte   |
| 99.C4.2C ‡↔ | Pflege-Komplexbehandlung bei Kleinkindern, 1701 bis 1800 Aufwandspunkte                           | 99.C5.23 ‡↔ | Pflege-Komplexbehandlung bei Frühgeborenen, Neugeborenen und Säuglingen, 901 bis 1000 Aufwandspunkte  |
| 99.C4.2D ‡↔ | Pflege-Komplexbehandlung bei Kleinkindern, 1801 bis 1900 Aufwandspunkte                           | 99.C5.24 ‡↔ | Pflege-Komplexbehandlung bei Frühgeborenen, Neugeborenen und Säuglingen, 1001 bis 1100 Aufwandspunkte |
| 99.C4.2E ‡↔ | Pflege-Komplexbehandlung bei Kleinkindern, 1901 bis 2000 Aufwandspunkte                           |             |   |
| 99.C4.2F ‡↔ | Pflege-Komplexbehandlung bei Kleinkindern, 2001 bis 2100 Aufwandspunkte                           |             |   |
| 99.C4.2G ‡↔ | Pflege-Komplexbehandlung bei Kleinkindern, 2101 bis 2200 Aufwandspunkte                           |             |   |
| 99.C4.2H ‡↔ | Pflege-Komplexbehandlung bei Kleinkindern, 2201 bis 2300 Aufwandspunkte                           |             |   |
| 99.C4.2I ‡↔ | Pflege-Komplexbehandlung bei Kleinkindern, 2301 bis 2400 Aufwandspunkte                           |             |   |
| 99.C4.2J ‡↔ | Pflege-Komplexbehandlung bei Kleinkindern, 2401 bis 2500 Aufwandspunkte                           |             |   |
| 99.C4.2K ‡↔ | Pflege-Komplexbehandlung bei Kleinkindern, 2501 und mehr Aufwandspunkte                           |             |   |
| 99.C5.1C ‡↔ | Pflege-Komplexbehandlung bei Frühgeborenen, Neugeborenen und Säuglingen, 46 bis 50 Aufwandspunkte |             |   |
| 99.C5.1D ‡↔ | Pflege-Komplexbehandlung bei Frühgeborenen, Neugeborenen und Säuglingen, 51 bis 55 Aufwandspunkte |             |   |
| 99.C5.1E ‡↔ | Pflege-Komplexbehandlung bei Frühgeborenen, Neugeborenen und Säuglingen, 56 bis 60 Aufwandspunkte |             |   |

- |             |   |             |   |
|-------------|---|-------------|---|
| 99.C5.25 †↔ | Pflege-Komplexbehandlung bei Frühgeborenen, Neugeborenen und Säuglingen, 1101 bis 1200 Aufwandspunkte | 99.C5.2C †↔ | Pflege-Komplexbehandlung bei Frühgeborenen, Neugeborenen und Säuglingen, 1701 bis 1800 Aufwandspunkte |
| 99.C5.26 †↔ | Pflege-Komplexbehandlung bei Frühgeborenen, Neugeborenen und Säuglingen, 1201 bis 1300 Aufwandspunkte | 99.C5.2D †↔ | Pflege-Komplexbehandlung bei Frühgeborenen, Neugeborenen und Säuglingen, 1801 bis 1900 Aufwandspunkte |
| 99.C5.27 †↔ | Pflege-Komplexbehandlung bei Frühgeborenen, Neugeborenen und Säuglingen, 1301 bis 1400 Aufwandspunkte | 99.C5.2E †↔ | Pflege-Komplexbehandlung bei Frühgeborenen, Neugeborenen und Säuglingen, 1901 bis 2000 Aufwandspunkte |
| 99.C5.28 †↔ | Pflege-Komplexbehandlung bei Frühgeborenen, Neugeborenen und Säuglingen, 1401 bis 1500 Aufwandspunkte | 99.C5.2F †↔ | Pflege-Komplexbehandlung bei Frühgeborenen, Neugeborenen und Säuglingen, 2001 bis 2100 Aufwandspunkte |
| 99.C5.2A †↔ | Pflege-Komplexbehandlung bei Frühgeborenen, Neugeborenen und Säuglingen, 1501 bis 1600 Aufwandspunkte | 99.C5.2G †↔ | Pflege-Komplexbehandlung bei Frühgeborenen, Neugeborenen und Säuglingen, 2101 und mehr Aufwandspunkte |
| 99.C5.2B †↔ | Pflege-Komplexbehandlung bei Frühgeborenen, Neugeborenen und Säuglingen, 1601 bis 1700 Aufwandspunkte |             |   |

### Prozedur A46-23

- |             |  |             |   |
|-------------|--|-------------|---|
| 93.87.26 †↔ | Paraplegiologische rehabilitative Komplexbehandlung, mindestens 7 bis zu 27 Behandlungstage, mit durchschnittlich 10 Therapieeinheiten pro Woche | 93.87.31 †↔ | Paraplegiologische rehabilitative Komplexbehandlung, mindestens 28 bis zu 55 Behandlungstage, mit durchschnittlich 10 Therapieeinheiten pro Woche |
| 93.87.27 †↔ | Paraplegiologische rehabilitative Komplexbehandlung, mindestens 7 bis zu 27 Behandlungstage, mit durchschnittlich 15 Therapieeinheiten pro Woche | 93.87.32 †↔ | Paraplegiologische rehabilitative Komplexbehandlung, mindestens 28 bis zu 55 Behandlungstage, mit durchschnittlich 15 Therapieeinheiten pro Woche |
| 93.87.28 †↔ | Paraplegiologische rehabilitative Komplexbehandlung, mindestens 7 bis zu 27 Behandlungstage, mit durchschnittlich 20 Therapieeinheiten pro Woche | 93.87.33 †↔ | Paraplegiologische rehabilitative Komplexbehandlung, mindestens 28 bis zu 55 Behandlungstage, mit durchschnittlich 20 Therapieeinheiten pro Woche |
| 93.87.2A †↔ | Paraplegiologische rehabilitative Komplexbehandlung, mindestens 7 bis zu 27 Behandlungstage, mit durchschnittlich 30 Therapieeinheiten pro Woche | 93.87.34 †↔ | Paraplegiologische rehabilitative Komplexbehandlung, mindestens 28 bis zu 55 Behandlungstage, mit durchschnittlich 30 Therapieeinheiten pro Woche |

### Prozedur A46-24

- 93.87.25 †↔ Paraplegiologische rehabilitative Komplexbehandlung, bis zu 6 Behandlungstage

### Prozedur A46-25

- |             |   |             |   |
|-------------|---|-------------|---|
| 99.B8.16 †↔ | IMC-Komplexbehandlung des Erwachsenen, 829 bis 1104 Aufwandspunkte  | 99.B8.1J †↔ | IMC-Komplexbehandlung des Erwachsenen, 7361 bis 9200 Aufwandspunkte   |
| 99.B8.17 †↔ | IMC-Komplexbehandlung des Erwachsenen, 1105 bis 1380 Aufwandspunkte | 99.B8.1K †↔ | IMC-Komplexbehandlung des Erwachsenen, 9201 bis 11040 Aufwandspunkte  |
| 99.B8.18 †↔ | IMC-Komplexbehandlung des Erwachsenen, 1381 bis 1656 Aufwandspunkte | 99.B8.1L †↔ | IMC-Komplexbehandlung des Erwachsenen, 11041 bis 13800 Aufwandspunkte |
| 99.B8.1A †↔ | IMC-Komplexbehandlung des Erwachsenen, 1657 bis 1932 Aufwandspunkte | 99.B8.1M †↔ | IMC-Komplexbehandlung des Erwachsenen, 13801 bis 16560 Aufwandspunkte |
| 99.B8.1B †↔ | IMC-Komplexbehandlung des Erwachsenen, 1933 bis 2208 Aufwandspunkte | 99.B8.1N †↔ | IMC-Komplexbehandlung des Erwachsenen, 16561 bis 19320 Aufwandspunkte |
| 99.B8.1C †↔ | IMC-Komplexbehandlung des Erwachsenen, 2209 bis 2484 Aufwandspunkte | 99.B8.1O †↔ | IMC-Komplexbehandlung des Erwachsenen, 19321 und mehr Aufwandspunkte  |
| 99.B8.1D †↔ | IMC-Komplexbehandlung des Erwachsenen, 2485 bis 2760 Aufwandspunkte | 99.B8.47 †↔ | IMC-Komplexbehandlung im Kindesalter, 785 bis 980 Aufwandspunkte      |
| 99.B8.1E †↔ | IMC-Komplexbehandlung des Erwachsenen, 2761 bis 3220 Aufwandspunkte | 99.B8.48 †↔ | IMC-Komplexbehandlung im Kindesalter, 981 bis 1176 Aufwandspunkte     |
| 99.B8.1F †↔ | IMC-Komplexbehandlung des Erwachsenen, 3221 bis 3680 Aufwandspunkte | 99.B8.4A †↔ | IMC-Komplexbehandlung im Kindesalter, 1177 bis 1470 Aufwandspunkte    |
| 99.B8.1G †↔ | IMC-Komplexbehandlung des Erwachsenen, 3681 bis 4600 Aufwandspunkte | 99.B8.4B †↔ | IMC-Komplexbehandlung im Kindesalter, 1471 bis 1764 Aufwandspunkte    |
| 99.B8.1H †↔ | IMC-Komplexbehandlung des Erwachsenen, 4601 bis 5520 Aufwandspunkte | 99.B8.4C †↔ | IMC-Komplexbehandlung im Kindesalter, 1765 bis 2058 Aufwandspunkte    |
| 99.B8.1I †↔ | IMC-Komplexbehandlung des Erwachsenen, 5521 bis 7360 Aufwandspunkte | 99.B8.4D †↔ | IMC-Komplexbehandlung im Kindesalter, 2059 bis 2352 Aufwandspunkte    |

|  |  |
|--|--|
| 99.B8.4E †↔ IMC-Komplexbehandlung im Kindesalter, 2353 bis 2646 Aufwandspunkte       | 99.B8.5B †↔ IMC-Komplexbehandlung im Neugeborenenalter, 1471 bis 1764 Aufwandspunkte   |
| 99.B8.4F †↔ IMC-Komplexbehandlung im Kindesalter, 2647 bis 2940 Aufwandspunkte       | 99.B8.5C †↔ IMC-Komplexbehandlung im Neugeborenenalter, 1765 bis 2058 Aufwandspunkte   |
| 99.B8.4G †↔ IMC-Komplexbehandlung im Kindesalter, 2941 bis 3430 Aufwandspunkte       | 99.B8.5D †↔ IMC-Komplexbehandlung im Neugeborenenalter, 2059 bis 2352 Aufwandspunkte   |
| 99.B8.4H †↔ IMC-Komplexbehandlung im Kindesalter, 3431 bis 3920 Aufwandspunkte       | 99.B8.5E †↔ IMC-Komplexbehandlung im Neugeborenenalter, 2353 bis 2646 Aufwandspunkte   |
| 99.B8.4I †↔ IMC-Komplexbehandlung im Kindesalter, 3921 bis 4410 Aufwandspunkte       | 99.B8.5F †↔ IMC-Komplexbehandlung im Neugeborenenalter, 2647 bis 2940 Aufwandspunkte   |
| 99.B8.4J †↔ IMC-Komplexbehandlung im Kindesalter, 4411 bis 4900 Aufwandspunkte       | 99.B8.5G †↔ IMC-Komplexbehandlung im Neugeborenenalter, 2941 bis 3430 Aufwandspunkte   |
| 99.B8.4K †↔ IMC-Komplexbehandlung im Kindesalter, 4901 bis 5880 Aufwandspunkte       | 99.B8.5H †↔ IMC-Komplexbehandlung im Neugeborenenalter, 3431 bis 3920 Aufwandspunkte   |
| 99.B8.4L †↔ IMC-Komplexbehandlung im Kindesalter, 5881 bis 6860 Aufwandspunkte       | 99.B8.5I †↔ IMC-Komplexbehandlung im Neugeborenenalter, 3921 bis 4410 Aufwandspunkte   |
| 99.B8.4M †↔ IMC-Komplexbehandlung im Kindesalter, 6861 bis 7840 Aufwandspunkte       | 99.B8.5J †↔ IMC-Komplexbehandlung im Neugeborenenalter, 4411 bis 4900 Aufwandspunkte   |
| 99.B8.4N †↔ IMC-Komplexbehandlung im Kindesalter, 7841 bis 9800 Aufwandspunkte       | 99.B8.5K †↔ IMC-Komplexbehandlung im Neugeborenenalter, 4901 bis 5880 Aufwandspunkte   |
| 99.B8.4O †↔ IMC-Komplexbehandlung im Kindesalter, 9801 bis 11760 Aufwandspunkte      | 99.B8.5L †↔ IMC-Komplexbehandlung im Neugeborenenalter, 5881 bis 6860 Aufwandspunkte   |
| 99.B8.4P †↔ IMC-Komplexbehandlung im Kindesalter, 11761 bis 13720 Aufwandspunkte     | 99.B8.5M †↔ IMC-Komplexbehandlung im Neugeborenenalter, 6861 bis 7840 Aufwandspunkte   |
| 99.B8.4Q †↔ IMC-Komplexbehandlung im Kindesalter, 13721 bis 16660 Aufwandspunkte     | 99.B8.5N †↔ IMC-Komplexbehandlung im Neugeborenenalter, 7841 bis 9800 Aufwandspunkte   |
| 99.B8.4R †↔ IMC-Komplexbehandlung im Kindesalter, 16661 bis 19600 Aufwandspunkte     | 99.B8.5O †↔ IMC-Komplexbehandlung im Neugeborenenalter, 9801 bis 11760 Aufwandspunkte  |
| 99.B8.4S †↔ IMC-Komplexbehandlung im Kindesalter, 19601 und mehr Aufwandspunkte      | 99.B8.5P †↔ IMC-Komplexbehandlung im Neugeborenenalter, 11761 bis 13720 Aufwandspunkte |
| 99.B8.57 †↔ IMC-Komplexbehandlung im Neugeborenenalter, 785 bis 980 Aufwandspunkte   | 99.B8.5Q †↔ IMC-Komplexbehandlung im Neugeborenenalter, 13721 bis 16660 Aufwandspunkte |
| 99.B8.58 †↔ IMC-Komplexbehandlung im Neugeborenenalter, 981 bis 1176 Aufwandspunkte  | 99.B8.5R †↔ IMC-Komplexbehandlung im Neugeborenenalter, 16661 bis 19600 Aufwandspunkte |
| 99.B8.5A †↔ IMC-Komplexbehandlung im Neugeborenenalter, 1177 bis 1470 Aufwandspunkte | 99.B8.5S †↔ IMC-Komplexbehandlung im Neugeborenenalter, 19601 und mehr Aufwandspunkte  |

### Prozedur A46-26

|   |   |
|---|---|
| 93.87.25 †↔ Paraplegiologische rehabilitative Komplexbehandlung, bis zu 6 Behandlungstage   | 93.87.33 †↔ Paraplegiologische rehabilitative Komplexbehandlung, mindestens 28 bis zu 55 Behandlungstage, mit durchschnittlich 20 Therapieeinheiten pro Woche |
| 93.87.26 †↔ Paraplegiologische rehabilitative Komplexbehandlung, mindestens 7 bis zu 27 Behandlungstage, mit durchschnittlich 10 Therapieeinheiten pro Woche  | 93.87.34 †↔ Paraplegiologische rehabilitative Komplexbehandlung, mindestens 28 bis zu 55 Behandlungstage, mit durchschnittlich 30 Therapieeinheiten pro Woche |
| 93.87.31 †↔ Paraplegiologische rehabilitative Komplexbehandlung, mindestens 28 bis zu 55 Behandlungstage, mit durchschnittlich 10 Therapieeinheiten pro Woche |   |
| 93.87.32 †↔ Paraplegiologische rehabilitative Komplexbehandlung, mindestens 28 bis zu 55 Behandlungstage, mit durchschnittlich 15 Therapieeinheiten pro Woche |   |

### Prozedur A46-27

|  |   |
|--|---|
| 99.B6.26 †↔ Komplexbehandlung der Hand, mindestens 7 bis 13 Behandlungstage  | 99.B6.28 †↔ Komplexbehandlung der Hand, 21 und mehr Behandlungstage |
| 99.B6.27 †↔ Komplexbehandlung der Hand, mindestens 14 bis 20 Behandlungstage |   |





|  |  |
|--|--|
| 7A.74.16 ↔ Fusion von Wirbeln zur Stellungskorrektur, Zugang dorsal und dorsolateral, 6 Segmente           | 7A.74.24 ↔ Fusion von Wirbeln zur Stellungskorrektur, Zugang ventral, 4 Segmente           |
| 7A.74.17 ↔ Fusion von Wirbeln zur Stellungskorrektur, Zugang dorsal und dorsolateral, 7 Segmente           | 7A.74.25 ↔ Fusion von Wirbeln zur Stellungskorrektur, Zugang ventral, 5 Segmente           |
| 7A.74.18 ↔ Fusion von Wirbeln zur Stellungskorrektur, Zugang dorsal und dorsolateral, 8 Segmente           | 7A.74.26 ↔ Fusion von Wirbeln zur Stellungskorrektur, Zugang ventral, 6 Segmente           |
| 7A.74.1A ↔ Fusion von Wirbeln zur Stellungskorrektur, Zugang dorsal und dorsolateral, 9 Segmente           | 7A.74.27 ↔ Fusion von Wirbeln zur Stellungskorrektur, Zugang ventral, 7 Segmente           |
| 7A.74.1B ↔ Fusion von Wirbeln zur Stellungskorrektur, Zugang dorsal und dorsolateral, 10 Segmente          | 7A.74.28 ↔ Fusion von Wirbeln zur Stellungskorrektur, Zugang ventral, 8 Segmente           |
| 7A.74.1C ↔ Fusion von Wirbeln zur Stellungskorrektur, Zugang dorsal und dorsolateral, 11 Segmente          | 7A.74.2A ↔ Fusion von Wirbeln zur Stellungskorrektur, Zugang ventral, 9 Segmente           |
| 7A.74.1D ↔ Fusion von Wirbeln zur Stellungskorrektur, Zugang dorsal und dorsolateral, 12 Segmente          | 7A.74.2B ↔ Fusion von Wirbeln zur Stellungskorrektur, Zugang ventral, 10 Segmente          |
| 7A.74.1E ↔ Fusion von Wirbeln zur Stellungskorrektur, Zugang dorsal und dorsolateral, 13 Segmente          | 7A.74.2C ↔ Fusion von Wirbeln zur Stellungskorrektur, Zugang ventral, 11 Segmente          |
| 7A.74.1F ↔ Fusion von Wirbeln zur Stellungskorrektur, Zugang dorsal und dorsolateral, 14 und mehr Segmente | 7A.74.2D ↔ Fusion von Wirbeln zur Stellungskorrektur, Zugang ventral, 12 Segmente          |
| 7A.74.21 ↔ Fusion von Wirbeln zur Stellungskorrektur, Zugang ventral, 1 Segment                            | 7A.74.2E ↔ Fusion von Wirbeln zur Stellungskorrektur, Zugang ventral, 13 Segmente          |
| 7A.74.22 ↔ Fusion von Wirbeln zur Stellungskorrektur, Zugang ventral, 2 Segmente                           | 7A.74.2F ↔ Fusion von Wirbeln zur Stellungskorrektur, Zugang ventral, 14 und mehr Segmente |
| 7A.74.23 ↔ Fusion von Wirbeln zur Stellungskorrektur, Zugang ventral, 3 Segmente                           |  |

### Prozedur A46-3

|   |   |
|---|---|
| 93.87.25 ‡↔ Paraplegiologische rehabilitative Komplexbehandlung, bis zu 6 Behandlungstage   | 93.87.43 ‡↔ Paraplegiologische rehabilitative Komplexbehandlung, mindestens 56 bis zu 83 Behandlungstage, mit durchschnittlich 20 Therapieeinheiten pro Woche   |
| 93.87.26 ‡↔ Paraplegiologische rehabilitative Komplexbehandlung, mindestens 7 bis zu 27 Behandlungstage, mit durchschnittlich 10 Therapieeinheiten pro Woche  | 93.87.44 ‡↔ Paraplegiologische rehabilitative Komplexbehandlung, mindestens 56 bis zu 83 Behandlungstage, mit durchschnittlich 30 Therapieeinheiten pro Woche   |
| 93.87.27 ‡↔ Paraplegiologische rehabilitative Komplexbehandlung, mindestens 7 bis zu 27 Behandlungstage, mit durchschnittlich 15 Therapieeinheiten pro Woche  | 93.87.51 ‡↔ Paraplegiologische rehabilitative Komplexbehandlung, mindestens 84 bis zu 111 Behandlungstage, mit durchschnittlich 10 Therapieeinheiten pro Woche  |
| 93.87.28 ‡↔ Paraplegiologische rehabilitative Komplexbehandlung, mindestens 7 bis zu 27 Behandlungstage, mit durchschnittlich 20 Therapieeinheiten pro Woche  | 93.87.52 ‡↔ Paraplegiologische rehabilitative Komplexbehandlung, mindestens 84 bis zu 111 Behandlungstage, mit durchschnittlich 15 Therapieeinheiten pro Woche  |
| 93.87.2A ‡↔ Paraplegiologische rehabilitative Komplexbehandlung, mindestens 7 bis zu 27 Behandlungstage, mit durchschnittlich 30 Therapieeinheiten pro Woche  | 93.87.53 ‡↔ Paraplegiologische rehabilitative Komplexbehandlung, mindestens 84 bis zu 111 Behandlungstage, mit durchschnittlich 20 Therapieeinheiten pro Woche  |
| 93.87.31 ‡↔ Paraplegiologische rehabilitative Komplexbehandlung, mindestens 28 bis zu 55 Behandlungstage, mit durchschnittlich 10 Therapieeinheiten pro Woche | 93.87.54 ‡↔ Paraplegiologische rehabilitative Komplexbehandlung, mindestens 84 bis zu 111 Behandlungstage, mit durchschnittlich 30 Therapieeinheiten pro Woche  |
| 93.87.32 ‡↔ Paraplegiologische rehabilitative Komplexbehandlung, mindestens 28 bis zu 55 Behandlungstage, mit durchschnittlich 15 Therapieeinheiten pro Woche | 93.87.61 ‡↔ Paraplegiologische rehabilitative Komplexbehandlung, mindestens 112 bis zu 139 Behandlungstage, mit durchschnittlich 10 Therapieeinheiten pro Woche |
| 93.87.33 ‡↔ Paraplegiologische rehabilitative Komplexbehandlung, mindestens 28 bis zu 55 Behandlungstage, mit durchschnittlich 20 Therapieeinheiten pro Woche | 93.87.62 ‡↔ Paraplegiologische rehabilitative Komplexbehandlung, mindestens 112 bis zu 139 Behandlungstage, mit durchschnittlich 15 Therapieeinheiten pro Woche |
| 93.87.34 ‡↔ Paraplegiologische rehabilitative Komplexbehandlung, mindestens 28 bis zu 55 Behandlungstage, mit durchschnittlich 30 Therapieeinheiten pro Woche | 93.87.63 ‡↔ Paraplegiologische rehabilitative Komplexbehandlung, mindestens 112 bis zu 139 Behandlungstage, mit durchschnittlich 20 Therapieeinheiten pro Woche |
| 93.87.41 ‡↔ Paraplegiologische rehabilitative Komplexbehandlung, mindestens 56 bis zu 83 Behandlungstage, mit durchschnittlich 10 Therapieeinheiten pro Woche | 93.87.64 ‡↔ Paraplegiologische rehabilitative Komplexbehandlung, mindestens 112 bis zu 139 Behandlungstage, mit durchschnittlich 30 Therapieeinheiten pro Woche |
| 93.87.42 ‡↔ Paraplegiologische rehabilitative Komplexbehandlung, mindestens 56 bis zu 83 Behandlungstage, mit durchschnittlich 15 Therapieeinheiten pro Woche |   |



## Prozedur A46-30

|  |   |
|--|---|
| 99.B7.13 †↔ Intensivmedizinische Komplexbehandlung, 185 bis 360 Aufwandspunkte                                 | 99.B7.4D †↔ Intensivmedizinische Komplexbehandlung im Kindesalter (Basisprozedur), 2059 bis 2352 Aufwandspunkte       |
| 99.B7.14 †↔ Intensivmedizinische Komplexbehandlung, 361 bis 552 Aufwandspunkte                                 | 99.B7.4E †↔ Intensivmedizinische Komplexbehandlung im Kindesalter (Basisprozedur), 2353 bis 2646 Aufwandspunkte       |
| 99.B7.15 †↔ Intensivmedizinische Komplexbehandlung, 553 bis 828 Aufwandspunkte                                 | 99.B7.4F †↔ Intensivmedizinische Komplexbehandlung im Kindesalter (Basisprozedur), 2647 bis 2940 Aufwandspunkte       |
| 99.B7.16 †↔ Intensivmedizinische Komplexbehandlung, 829 bis 1104 Aufwandspunkte                                | 99.B7.4G †↔ Intensivmedizinische Komplexbehandlung im Kindesalter (Basisprozedur), 2941 bis 3430 Aufwandspunkte       |
| 99.B7.17 †↔ Intensivmedizinische Komplexbehandlung, 1105 bis 1380 Aufwandspunkte                               | 99.B7.4H †↔ Intensivmedizinische Komplexbehandlung im Kindesalter (Basisprozedur), 3431 bis 3920 Aufwandspunkte       |
| 99.B7.18 †↔ Intensivmedizinische Komplexbehandlung, 1381 bis 1656 Aufwandspunkte                               | 99.B7.4I †↔ Intensivmedizinische Komplexbehandlung im Kindesalter (Basisprozedur), 3921 bis 4410 Aufwandspunkte       |
| 99.B7.1A †↔ Intensivmedizinische Komplexbehandlung, 1657 bis 1932 Aufwandspunkte                               | 99.B7.4J †↔ Intensivmedizinische Komplexbehandlung im Kindesalter (Basisprozedur), 4411 bis 4900 Aufwandspunkte       |
| 99.B7.1B †↔ Intensivmedizinische Komplexbehandlung, 1933 bis 2208 Aufwandspunkte                               | 99.B7.4K †↔ Intensivmedizinische Komplexbehandlung im Kindesalter (Basisprozedur), 4901 bis 5880 Aufwandspunkte       |
| 99.B7.1C †↔ Intensivmedizinische Komplexbehandlung, 2209 bis 2484 Aufwandspunkte                               | 99.B7.4L †↔ Intensivmedizinische Komplexbehandlung im Kindesalter (Basisprozedur), 5881 bis 6860 Aufwandspunkte       |
| 99.B7.1D †↔ Intensivmedizinische Komplexbehandlung, 2485 bis 2760 Aufwandspunkte                               | 99.B7.4M †↔ Intensivmedizinische Komplexbehandlung im Kindesalter (Basisprozedur), 6861 bis 7840 Aufwandspunkte       |
| 99.B7.1E †↔ Intensivmedizinische Komplexbehandlung, 2761 bis 3220 Aufwandspunkte                               | 99.B7.4N †↔ Intensivmedizinische Komplexbehandlung im Kindesalter (Basisprozedur), 7841 bis 9800 Aufwandspunkte       |
| 99.B7.1F †↔ Intensivmedizinische Komplexbehandlung, 3221 bis 3680 Aufwandspunkte                               | 99.B7.4O †↔ Intensivmedizinische Komplexbehandlung im Kindesalter (Basisprozedur), 9801 bis 11760 Aufwandspunkte      |
| 99.B7.1G †↔ Intensivmedizinische Komplexbehandlung, 3681 bis 4600 Aufwandspunkte                               | 99.B7.4P †↔ Intensivmedizinische Komplexbehandlung im Kindesalter (Basisprozedur), 11761 bis 13720 Aufwandspunkte     |
| 99.B7.1H †↔ Intensivmedizinische Komplexbehandlung, 4601 bis 5520 Aufwandspunkte                               | 99.B7.4Q †↔ Intensivmedizinische Komplexbehandlung im Kindesalter (Basisprozedur), 13721 bis 16660 Aufwandspunkte     |
| 99.B7.1I †↔ Intensivmedizinische Komplexbehandlung, 5521 bis 7360 Aufwandspunkte                               | 99.B7.4R †↔ Intensivmedizinische Komplexbehandlung im Kindesalter (Basisprozedur), 16661 bis 19600 Aufwandspunkte     |
| 99.B7.1J †↔ Intensivmedizinische Komplexbehandlung, 7361 bis 9200 Aufwandspunkte                               | 99.B7.4S †↔ Intensivmedizinische Komplexbehandlung im Kindesalter (Basisprozedur), 19601 und mehr Aufwandspunkte      |
| 99.B7.1K †↔ Intensivmedizinische Komplexbehandlung, 9201 bis 11040 Aufwandspunkte                              | 99.B7.54 †↔ Intensivmedizinische Komplexbehandlung im Neugeborenenalter (Basisprozedur), 197 bis 392 Aufwandspunkte   |
| 99.B7.1L †↔ Intensivmedizinische Komplexbehandlung, 11041 bis 13800 Aufwandspunkte                             | 99.B7.55 †↔ Intensivmedizinische Komplexbehandlung im Neugeborenenalter (Basisprozedur), 393 bis 588 Aufwandspunkte   |
| 99.B7.1M †↔ Intensivmedizinische Komplexbehandlung, 13801 bis 16560 Aufwandspunkte                             | 99.B7.56 †↔ Intensivmedizinische Komplexbehandlung im Neugeborenenalter (Basisprozedur), 589 bis 784 Aufwandspunkte   |
| 99.B7.1N †↔ Intensivmedizinische Komplexbehandlung, 16561 bis 19320 Aufwandspunkte                             | 99.B7.57 †↔ Intensivmedizinische Komplexbehandlung im Neugeborenenalter (Basisprozedur), 785 bis 980 Aufwandspunkte   |
| 99.B7.1O †↔ Intensivmedizinische Komplexbehandlung, 19321 und mehr Aufwandspunkte                              | 99.B7.58 †↔ Intensivmedizinische Komplexbehandlung im Neugeborenenalter (Basisprozedur), 981 bis 1176 Aufwandspunkte  |
| 99.B7.44 †↔ Intensivmedizinische Komplexbehandlung im Kindesalter (Basisprozedur), 197 bis 392 Aufwandspunkte  | 99.B7.5A †↔ Intensivmedizinische Komplexbehandlung im Neugeborenenalter (Basisprozedur), 1177 bis 1470 Aufwandspunkte |
| 99.B7.45 †↔ Intensivmedizinische Komplexbehandlung im Kindesalter (Basisprozedur), 393 bis 588 Aufwandspunkte  | 99.B7.4B †↔ Intensivmedizinische Komplexbehandlung im Kindesalter (Basisprozedur), 1471 bis 1764 Aufwandspunkte       |
| 99.B7.46 †↔ Intensivmedizinische Komplexbehandlung im Kindesalter (Basisprozedur), 589 bis 784 Aufwandspunkte  | 99.B7.4C †↔ Intensivmedizinische Komplexbehandlung im Kindesalter (Basisprozedur), 1765 bis 2058 Aufwandspunkte       |
| 99.B7.47 †↔ Intensivmedizinische Komplexbehandlung im Kindesalter (Basisprozedur), 785 bis 980 Aufwandspunkte  |   |
| 99.B7.48 †↔ Intensivmedizinische Komplexbehandlung im Kindesalter (Basisprozedur), 981 bis 1176 Aufwandspunkte |   |



- 99.B7.5B †↔ Intensivmedizinische Komplexbehandlung im Neugeborenenalter (Basisprozedur), 1471 bis 1764 Aufwandspunkte
- 99.B7.5C †↔ Intensivmedizinische Komplexbehandlung im Neugeborenenalter (Basisprozedur), 1765 bis 2058 Aufwandspunkte
- 99.B7.5D †↔ Intensivmedizinische Komplexbehandlung im Neugeborenenalter (Basisprozedur), 2059 bis 2352 Aufwandspunkte
- 99.B7.5E †↔ Intensivmedizinische Komplexbehandlung im Neugeborenenalter (Basisprozedur), 2353 bis 2646 Aufwandspunkte
- 99.B7.5F †↔ Intensivmedizinische Komplexbehandlung im Neugeborenenalter (Basisprozedur), 2647 bis 2940 Aufwandspunkte
- 99.B7.5G †↔ Intensivmedizinische Komplexbehandlung im Neugeborenenalter (Basisprozedur), 2941 bis 3430 Aufwandspunkte
- 99.B7.5H †↔ Intensivmedizinische Komplexbehandlung im Neugeborenenalter (Basisprozedur), 3431 bis 3920 Aufwandspunkte
- 99.B7.5I †↔ Intensivmedizinische Komplexbehandlung im Neugeborenenalter (Basisprozedur), 3921 bis 4410 Aufwandspunkte
- 99.B7.5J †↔ Intensivmedizinische Komplexbehandlung im Neugeborenenalter (Basisprozedur), 4411 bis 4900 Aufwandspunkte
- 99.B7.5K †↔ Intensivmedizinische Komplexbehandlung im Neugeborenenalter (Basisprozedur), 4901 bis 5880 Aufwandspunkte
- 99.B7.5L †↔ Intensivmedizinische Komplexbehandlung im Neugeborenenalter (Basisprozedur), 5881 bis 6860 Aufwandspunkte
- 99.B7.5M †↔ Intensivmedizinische Komplexbehandlung im Neugeborenenalter (Basisprozedur), 6861 bis 7840 Aufwandspunkte
- 99.B7.5N †↔ Intensivmedizinische Komplexbehandlung im Neugeborenenalter (Basisprozedur), 7841 bis 9800 Aufwandspunkte
- 99.B7.5O †↔ Intensivmedizinische Komplexbehandlung im Neugeborenenalter (Basisprozedur), 9801 bis 11760 Aufwandspunkte
- 99.B7.5P †↔ Intensivmedizinische Komplexbehandlung im Neugeborenenalter (Basisprozedur), 11761 bis 13720 Aufwandspunkte
- 99.B7.5Q †↔ Intensivmedizinische Komplexbehandlung im Neugeborenenalter (Basisprozedur), 13721 bis 16660 Aufwandspunkte
- 99.B7.5R †↔ Intensivmedizinische Komplexbehandlung im Neugeborenenalter (Basisprozedur), 16661 bis 19600 Aufwandspunkte
- 99.B7.5S †↔ Intensivmedizinische Komplexbehandlung im Neugeborenenalter (Basisprozedur), 19601 und mehr Aufwandspunkte

#### Prozedur A46-4

- 93.87.41 †↔ Paraplegiologische rehabilitative Komplexbehandlung, mindestens 56 bis zu 83 Behandlungstage, mit durchschnittlich 10 Therapieeinheiten pro Woche
- 93.87.42 †↔ Paraplegiologische rehabilitative Komplexbehandlung, mindestens 56 bis zu 83 Behandlungstage, mit durchschnittlich 15 Therapieeinheiten pro Woche
- 93.87.43 †↔ Paraplegiologische rehabilitative Komplexbehandlung, mindestens 56 bis zu 83 Behandlungstage, mit durchschnittlich 20 Therapieeinheiten pro Woche
- 93.87.44 †↔ Paraplegiologische rehabilitative Komplexbehandlung, mindestens 56 bis zu 83 Behandlungstage, mit durchschnittlich 30 Therapieeinheiten pro Woche
- 93.87.51 †↔ Paraplegiologische rehabilitative Komplexbehandlung, mindestens 84 bis zu 111 Behandlungstage, mit durchschnittlich 10 Therapieeinheiten pro Woche
- 93.87.52 †↔ Paraplegiologische rehabilitative Komplexbehandlung, mindestens 84 bis zu 111 Behandlungstage, mit durchschnittlich 15 Therapieeinheiten pro Woche
- 93.87.53 †↔ Paraplegiologische rehabilitative Komplexbehandlung, mindestens 84 bis zu 111 Behandlungstage, mit durchschnittlich 20 Therapieeinheiten pro Woche
- 93.87.54 †↔ Paraplegiologische rehabilitative Komplexbehandlung, mindestens 84 bis zu 111 Behandlungstage, mit durchschnittlich 30 Therapieeinheiten pro Woche
- 93.87.61 †↔ Paraplegiologische rehabilitative Komplexbehandlung, mindestens 112 bis zu 139 Behandlungstage, mit durchschnittlich 10 Therapieeinheiten pro Woche
- 93.87.62 †↔ Paraplegiologische rehabilitative Komplexbehandlung, mindestens 112 bis zu 139 Behandlungstage, mit durchschnittlich 15 Therapieeinheiten pro Woche
- 93.87.63 †↔ Paraplegiologische rehabilitative Komplexbehandlung, mindestens 112 bis zu 139 Behandlungstage, mit durchschnittlich 20 Therapieeinheiten pro Woche
- 93.87.64 †↔ Paraplegiologische rehabilitative Komplexbehandlung, mindestens 112 bis zu 139 Behandlungstage, mit durchschnittlich 30 Therapieeinheiten pro Woche
- 93.87.71 †↔ Paraplegiologische rehabilitative Komplexbehandlung, mindestens 140 bis zu 167 Behandlungstage, mit durchschnittlich 10 Therapieeinheiten pro Woche
- 93.87.72 †↔ Paraplegiologische rehabilitative Komplexbehandlung, mindestens 140 bis zu 167 Behandlungstage, mit durchschnittlich 15 Therapieeinheiten pro Woche
- 93.87.73 †↔ Paraplegiologische rehabilitative Komplexbehandlung, mindestens 140 bis zu 167 Behandlungstage, mit durchschnittlich 20 Therapieeinheiten pro Woche
- 93.87.74 †↔ Paraplegiologische rehabilitative Komplexbehandlung, mindestens 140 bis zu 167 Behandlungstage, mit durchschnittlich 30 Therapieeinheiten pro Woche
- 93.87.81 †↔ Paraplegiologische rehabilitative Komplexbehandlung, mindestens 168 bis zu 195 Behandlungstage, mit durchschnittlich 10 Therapieeinheiten pro Woche
- 93.87.82 †↔ Paraplegiologische rehabilitative Komplexbehandlung, mindestens 168 bis zu 195 Behandlungstage, mit durchschnittlich 15 Therapieeinheiten pro Woche
- 93.87.83 †↔ Paraplegiologische rehabilitative Komplexbehandlung, mindestens 168 bis zu 195 Behandlungstage, mit durchschnittlich 20 Therapieeinheiten pro Woche
- 93.87.84 †↔ Paraplegiologische rehabilitative Komplexbehandlung, mindestens 168 bis zu 195 Behandlungstage, mit durchschnittlich 30 Therapieeinheiten pro Woche





- 93.87.E3 †↔ Paraplegiologische rehabilitative  
Komplexbehandlung, mindestens 308 bis zu 335  
Behandlungstage, mit durchschnittlich 20  
Therapieeinheiten pro Woche
- 93.87.E4 †↔ Paraplegiologische rehabilitative  
Komplexbehandlung, mindestens 308 bis zu 335  
Behandlungstage, mit durchschnittlich 30  
Therapieeinheiten pro Woche
- 93.87.F1 †↔ Paraplegiologische rehabilitative  
Komplexbehandlung, 336 und mehr  
Behandlungstage, mit durchschnittlich 10  
Therapieeinheiten pro Woche
- 93.87.F2 †↔ Paraplegiologische rehabilitative  
Komplexbehandlung, 336 und mehr  
Behandlungstage, mit durchschnittlich 15  
Therapieeinheiten pro Woche
- 93.87.F3 †↔ Paraplegiologische rehabilitative  
Komplexbehandlung, 336 und mehr  
Behandlungstage, mit durchschnittlich 20  
Therapieeinheiten pro Woche
- 93.87.F4 †↔ Paraplegiologische rehabilitative  
Komplexbehandlung, 336 und mehr  
Behandlungstage, mit durchschnittlich 30  
Therapieeinheiten pro Woche

## Prozedur A46-6

- 99.B7.44 †↔ Intensivmedizinische Komplexbehandlung im  
Kindesalter (Basisprozedur), 197 bis 392  
Aufwandspunkte
- 99.B7.45 †↔ Intensivmedizinische Komplexbehandlung im  
Kindesalter (Basisprozedur), 393 bis 588  
Aufwandspunkte
- 99.B7.46 †↔ Intensivmedizinische Komplexbehandlung im  
Kindesalter (Basisprozedur), 589 bis 784  
Aufwandspunkte
- 99.B7.47 †↔ Intensivmedizinische Komplexbehandlung im  
Kindesalter (Basisprozedur), 785 bis 980  
Aufwandspunkte
- 99.B7.48 †↔ Intensivmedizinische Komplexbehandlung im  
Kindesalter (Basisprozedur), 981 bis 1176  
Aufwandspunkte
- 99.B7.4A †↔ Intensivmedizinische Komplexbehandlung im  
Kindesalter (Basisprozedur), 1177 bis 1470  
Aufwandspunkte
- 99.B7.4B †↔ Intensivmedizinische Komplexbehandlung im  
Kindesalter (Basisprozedur), 1471 bis 1764  
Aufwandspunkte
- 99.B7.4C †↔ Intensivmedizinische Komplexbehandlung im  
Kindesalter (Basisprozedur), 1765 bis 2058  
Aufwandspunkte
- 99.B7.4D †↔ Intensivmedizinische Komplexbehandlung im  
Kindesalter (Basisprozedur), 2059 bis 2352  
Aufwandspunkte
- 99.B7.4E †↔ Intensivmedizinische Komplexbehandlung im  
Kindesalter (Basisprozedur), 2353 bis 2646  
Aufwandspunkte
- 99.B7.4F †↔ Intensivmedizinische Komplexbehandlung im  
Kindesalter (Basisprozedur), 2647 bis 2940  
Aufwandspunkte
- 99.B7.4G †↔ Intensivmedizinische Komplexbehandlung im  
Kindesalter (Basisprozedur), 2941 bis 3430  
Aufwandspunkte
- 99.B7.4H †↔ Intensivmedizinische Komplexbehandlung im  
Kindesalter (Basisprozedur), 3431 bis 3920  
Aufwandspunkte
- 99.B7.4I †↔ Intensivmedizinische Komplexbehandlung im  
Kindesalter (Basisprozedur), 3921 bis 4410  
Aufwandspunkte
- 99.B7.4J †↔ Intensivmedizinische Komplexbehandlung im  
Kindesalter (Basisprozedur), 4411 bis 4900  
Aufwandspunkte
- 99.B7.4K †↔ Intensivmedizinische Komplexbehandlung im  
Kindesalter (Basisprozedur), 4901 bis 5880  
Aufwandspunkte
- 99.B7.4L †↔ Intensivmedizinische Komplexbehandlung im  
Kindesalter (Basisprozedur), 5881 bis 6860  
Aufwandspunkte
- 99.B7.4M †↔ Intensivmedizinische Komplexbehandlung im  
Kindesalter (Basisprozedur), 6861 bis 7840  
Aufwandspunkte
- 99.B7.4N †↔ Intensivmedizinische Komplexbehandlung im  
Kindesalter (Basisprozedur), 7841 bis 9800  
Aufwandspunkte
- 99.B7.4O †↔ Intensivmedizinische Komplexbehandlung im  
Kindesalter (Basisprozedur), 9801 bis 11760  
Aufwandspunkte
- 99.B7.4P †↔ Intensivmedizinische Komplexbehandlung im  
Kindesalter (Basisprozedur), 11761 bis 13720  
Aufwandspunkte
- 99.B7.4Q †↔ Intensivmedizinische Komplexbehandlung im  
Kindesalter (Basisprozedur), 13721 bis 16660  
Aufwandspunkte
- 99.B7.4R †↔ Intensivmedizinische Komplexbehandlung im  
Kindesalter (Basisprozedur), 16661 bis 19600  
Aufwandspunkte
- 99.B7.4S †↔ Intensivmedizinische Komplexbehandlung im  
Kindesalter (Basisprozedur), 19601 und mehr  
Aufwandspunkte
- 99.B7.54 †↔ Intensivmedizinische Komplexbehandlung im  
Neugeborenenalter (Basisprozedur), 197 bis 392  
Aufwandspunkte
- 99.B7.55 †↔ Intensivmedizinische Komplexbehandlung im  
Neugeborenenalter (Basisprozedur), 393 bis 588  
Aufwandspunkte
- 99.B7.56 †↔ Intensivmedizinische Komplexbehandlung im  
Neugeborenenalter (Basisprozedur), 589 bis 784  
Aufwandspunkte
- 99.B7.57 †↔ Intensivmedizinische Komplexbehandlung im  
Neugeborenenalter (Basisprozedur), 785 bis 980  
Aufwandspunkte
- 99.B7.58 †↔ Intensivmedizinische Komplexbehandlung im  
Neugeborenenalter (Basisprozedur), 981 bis 1176  
Aufwandspunkte
- 99.B7.5A †↔ Intensivmedizinische Komplexbehandlung im  
Neugeborenenalter (Basisprozedur), 1177 bis 1470  
Aufwandspunkte
- 99.B7.5B †↔ Intensivmedizinische Komplexbehandlung im  
Neugeborenenalter (Basisprozedur), 1471 bis 1764  
Aufwandspunkte
- 99.B7.5C †↔ Intensivmedizinische Komplexbehandlung im  
Neugeborenenalter (Basisprozedur), 1765 bis 2058  
Aufwandspunkte
- 99.B7.5D †↔ Intensivmedizinische Komplexbehandlung im  
Neugeborenenalter (Basisprozedur), 2059 bis 2352  
Aufwandspunkte
- 99.B7.5E †↔ Intensivmedizinische Komplexbehandlung im  
Neugeborenenalter (Basisprozedur), 2353 bis 2646  
Aufwandspunkte
- 99.B7.5F †↔ Intensivmedizinische Komplexbehandlung im  
Neugeborenenalter (Basisprozedur), 2647 bis 2940  
Aufwandspunkte
- 99.B7.5G †↔ Intensivmedizinische Komplexbehandlung im  
Neugeborenenalter (Basisprozedur), 2941 bis 3430  
Aufwandspunkte

- 99.B7.5H †↔ Intensivmedizinische Komplexbehandlung im Neugeborenenalter (Basisprozedur), 3431 bis 3920 Aufwandspunkte
- 99.B7.5I †↔ Intensivmedizinische Komplexbehandlung im Neugeborenenalter (Basisprozedur), 3921 bis 4410 Aufwandspunkte
- 99.B7.5J †↔ Intensivmedizinische Komplexbehandlung im Neugeborenenalter (Basisprozedur), 4411 bis 4900 Aufwandspunkte
- 99.B7.5K †↔ Intensivmedizinische Komplexbehandlung im Neugeborenenalter (Basisprozedur), 4901 bis 5880 Aufwandspunkte
- 99.B7.5L †↔ Intensivmedizinische Komplexbehandlung im Neugeborenenalter (Basisprozedur), 5881 bis 6860 Aufwandspunkte
- 99.B7.5M †↔ Intensivmedizinische Komplexbehandlung im Neugeborenenalter (Basisprozedur), 6861 bis 7840 Aufwandspunkte
- 99.B7.5N †↔ Intensivmedizinische Komplexbehandlung im Neugeborenenalter (Basisprozedur), 7841 bis 9800 Aufwandspunkte
- 99.B7.5O †↔ Intensivmedizinische Komplexbehandlung im Neugeborenenalter (Basisprozedur), 9801 bis 11760 Aufwandspunkte
- 99.B7.5P †↔ Intensivmedizinische Komplexbehandlung im Neugeborenenalter (Basisprozedur), 11761 bis 13720 Aufwandspunkte
- 99.B7.5Q †↔ Intensivmedizinische Komplexbehandlung im Neugeborenenalter (Basisprozedur), 13721 bis 16660 Aufwandspunkte
- 99.B7.5R †↔ Intensivmedizinische Komplexbehandlung im Neugeborenenalter (Basisprozedur), 16661 bis 19600 Aufwandspunkte
- 99.B7.5S †↔ Intensivmedizinische Komplexbehandlung im Neugeborenenalter (Basisprozedur), 19601 und mehr Aufwandspunkte

### Prozedur A46-7

- 99.B7.14 †↔ Intensivmedizinische Komplexbehandlung, 361 bis 552 Aufwandspunkte
- 99.B7.15 †↔ Intensivmedizinische Komplexbehandlung, 553 bis 828 Aufwandspunkte
- 99.B7.16 †↔ Intensivmedizinische Komplexbehandlung, 829 bis 1104 Aufwandspunkte
- 99.B7.17 †↔ Intensivmedizinische Komplexbehandlung, 1105 bis 1380 Aufwandspunkte
- 99.B7.18 †↔ Intensivmedizinische Komplexbehandlung, 1381 bis 1656 Aufwandspunkte
- 99.B7.1A †↔ Intensivmedizinische Komplexbehandlung, 1657 bis 1932 Aufwandspunkte
- 99.B7.1B †↔ Intensivmedizinische Komplexbehandlung, 1933 bis 2208 Aufwandspunkte
- 99.B7.1C †↔ Intensivmedizinische Komplexbehandlung, 2209 bis 2484 Aufwandspunkte
- 99.B7.1D †↔ Intensivmedizinische Komplexbehandlung, 2485 bis 2760 Aufwandspunkte
- 99.B7.1E †↔ Intensivmedizinische Komplexbehandlung, 2761 bis 3220 Aufwandspunkte
- 99.B7.1F †↔ Intensivmedizinische Komplexbehandlung, 3221 bis 3680 Aufwandspunkte
- 99.B7.1G †↔ Intensivmedizinische Komplexbehandlung, 3681 bis 4600 Aufwandspunkte
- 99.B7.1H †↔ Intensivmedizinische Komplexbehandlung, 4601 bis 5520 Aufwandspunkte
- 99.B7.1I †↔ Intensivmedizinische Komplexbehandlung, 5521 bis 7360 Aufwandspunkte
- 99.B7.1J †↔ Intensivmedizinische Komplexbehandlung, 7361 bis 9200 Aufwandspunkte
- 99.B7.1K †↔ Intensivmedizinische Komplexbehandlung, 9201 bis 11040 Aufwandspunkte
- 99.B7.1L †↔ Intensivmedizinische Komplexbehandlung, 11041 bis 13800 Aufwandspunkte
- 99.B7.1M †↔ Intensivmedizinische Komplexbehandlung, 13801 bis 16560 Aufwandspunkte
- 99.B7.1N †↔ Intensivmedizinische Komplexbehandlung, 16561 bis 19320 Aufwandspunkte
- 99.B7.1O †↔ Intensivmedizinische Komplexbehandlung, 19321 und mehr Aufwandspunkte

### Prozedur A46-8

- 99.B8.46 †↔ IMC-Komplexbehandlung im Kindesalter, 589 bis 784 Aufwandspunkte
- 99.B8.47 †↔ IMC-Komplexbehandlung im Kindesalter, 785 bis 980 Aufwandspunkte
- 99.B8.48 †↔ IMC-Komplexbehandlung im Kindesalter, 981 bis 1176 Aufwandspunkte
- 99.B8.4A †↔ IMC-Komplexbehandlung im Kindesalter, 1177 bis 1470 Aufwandspunkte
- 99.B8.4B †↔ IMC-Komplexbehandlung im Kindesalter, 1471 bis 1764 Aufwandspunkte
- 99.B8.4C †↔ IMC-Komplexbehandlung im Kindesalter, 1765 bis 2058 Aufwandspunkte
- 99.B8.4D †↔ IMC-Komplexbehandlung im Kindesalter, 2059 bis 2352 Aufwandspunkte
- 99.B8.4E †↔ IMC-Komplexbehandlung im Kindesalter, 2353 bis 2646 Aufwandspunkte
- 99.B8.4F †↔ IMC-Komplexbehandlung im Kindesalter, 2647 bis 2940 Aufwandspunkte
- 99.B8.4G †↔ IMC-Komplexbehandlung im Kindesalter, 2941 bis 3430 Aufwandspunkte
- 99.B8.4H †↔ IMC-Komplexbehandlung im Kindesalter, 3431 bis 3920 Aufwandspunkte
- 99.B8.4I †↔ IMC-Komplexbehandlung im Kindesalter, 3921 bis 4410 Aufwandspunkte
- 99.B8.4J †↔ IMC-Komplexbehandlung im Kindesalter, 4411 bis 4900 Aufwandspunkte
- 99.B8.4K †↔ IMC-Komplexbehandlung im Kindesalter, 4901 bis 5880 Aufwandspunkte
- 99.B8.4L †↔ IMC-Komplexbehandlung im Kindesalter, 5881 bis 6860 Aufwandspunkte
- 99.B8.4M †↔ IMC-Komplexbehandlung im Kindesalter, 6861 bis 7840 Aufwandspunkte
- 99.B8.4N †↔ IMC-Komplexbehandlung im Kindesalter, 7841 bis 9800 Aufwandspunkte
- 99.B8.4O †↔ IMC-Komplexbehandlung im Kindesalter, 9801 bis 11760 Aufwandspunkte
- 99.B8.4P †↔ IMC-Komplexbehandlung im Kindesalter, 11761 bis 13720 Aufwandspunkte
- 99.B8.4Q †↔ IMC-Komplexbehandlung im Kindesalter, 13721 bis 16660 Aufwandspunkte
- 99.B8.4R †↔ IMC-Komplexbehandlung im Kindesalter, 16661 bis 19600 Aufwandspunkte
- 99.B8.4S †↔ IMC-Komplexbehandlung im Kindesalter, 19601 und mehr Aufwandspunkte
- 99.B8.56 †↔ IMC-Komplexbehandlung im Neugeborenenalter, 589 bis 784 Aufwandspunkte
- 99.B8.57 †↔ IMC-Komplexbehandlung im Neugeborenenalter, 785 bis 980 Aufwandspunkte

|  |  |
|--|--|
| 99.B8.58 ‡↔ IMC-Komplexbehandlung im Neugeborenenalter, 981 bis 1176 Aufwandspunkte  | 99.B8.5J ‡↔ IMC-Komplexbehandlung im Neugeborenenalter, 4411 bis 4900 Aufwandspunkte   |
| 99.B8.5A ‡↔ IMC-Komplexbehandlung im Neugeborenenalter, 1177 bis 1470 Aufwandspunkte | 99.B8.5K ‡↔ IMC-Komplexbehandlung im Neugeborenenalter, 4901 bis 5880 Aufwandspunkte   |
| 99.B8.5B ‡↔ IMC-Komplexbehandlung im Neugeborenenalter, 1471 bis 1764 Aufwandspunkte | 99.B8.5L ‡↔ IMC-Komplexbehandlung im Neugeborenenalter, 5881 bis 6860 Aufwandspunkte   |
| 99.B8.5C ‡↔ IMC-Komplexbehandlung im Neugeborenenalter, 1765 bis 2058 Aufwandspunkte | 99.B8.5M ‡↔ IMC-Komplexbehandlung im Neugeborenenalter, 6861 bis 7840 Aufwandspunkte   |
| 99.B8.5D ‡↔ IMC-Komplexbehandlung im Neugeborenenalter, 2059 bis 2352 Aufwandspunkte | 99.B8.5N ‡↔ IMC-Komplexbehandlung im Neugeborenenalter, 7841 bis 9800 Aufwandspunkte   |
| 99.B8.5E ‡↔ IMC-Komplexbehandlung im Neugeborenenalter, 2353 bis 2646 Aufwandspunkte | 99.B8.5O ‡↔ IMC-Komplexbehandlung im Neugeborenenalter, 9801 bis 11760 Aufwandspunkte  |
| 99.B8.5F ‡↔ IMC-Komplexbehandlung im Neugeborenenalter, 2647 bis 2940 Aufwandspunkte | 99.B8.5P ‡↔ IMC-Komplexbehandlung im Neugeborenenalter, 11761 bis 13720 Aufwandspunkte |
| 99.B8.5G ‡↔ IMC-Komplexbehandlung im Neugeborenenalter, 2941 bis 3430 Aufwandspunkte | 99.B8.5Q ‡↔ IMC-Komplexbehandlung im Neugeborenenalter, 13721 bis 16660 Aufwandspunkte |
| 99.B8.5H ‡↔ IMC-Komplexbehandlung im Neugeborenenalter, 3431 bis 3920 Aufwandspunkte | 99.B8.5R ‡↔ IMC-Komplexbehandlung im Neugeborenenalter, 16661 bis 19600 Aufwandspunkte |
| 99.B8.5I ‡↔ IMC-Komplexbehandlung im Neugeborenenalter, 3921 bis 4410 Aufwandspunkte | 99.B8.5S ‡↔ IMC-Komplexbehandlung im Neugeborenenalter, 19601 und mehr Aufwandspunkte  |

### Prozedur A46-9

|   |   |
|---|---|
| 99.B8.16 ‡↔ IMC-Komplexbehandlung des Erwachsenen, 829 bis 1104 Aufwandspunkte  | 99.B8.1G ‡↔ IMC-Komplexbehandlung des Erwachsenen, 3681 bis 4600 Aufwandspunkte   |
| 99.B8.17 ‡↔ IMC-Komplexbehandlung des Erwachsenen, 1105 bis 1380 Aufwandspunkte | 99.B8.1H ‡↔ IMC-Komplexbehandlung des Erwachsenen, 4601 bis 5520 Aufwandspunkte   |
| 99.B8.18 ‡↔ IMC-Komplexbehandlung des Erwachsenen, 1381 bis 1656 Aufwandspunkte | 99.B8.1I ‡↔ IMC-Komplexbehandlung des Erwachsenen, 5521 bis 7360 Aufwandspunkte   |
| 99.B8.1A ‡↔ IMC-Komplexbehandlung des Erwachsenen, 1657 bis 1932 Aufwandspunkte | 99.B8.1J ‡↔ IMC-Komplexbehandlung des Erwachsenen, 7361 bis 9200 Aufwandspunkte   |
| 99.B8.1B ‡↔ IMC-Komplexbehandlung des Erwachsenen, 1933 bis 2208 Aufwandspunkte | 99.B8.1K ‡↔ IMC-Komplexbehandlung des Erwachsenen, 9201 bis 11040 Aufwandspunkte  |
| 99.B8.1C ‡↔ IMC-Komplexbehandlung des Erwachsenen, 2209 bis 2484 Aufwandspunkte | 99.B8.1L ‡↔ IMC-Komplexbehandlung des Erwachsenen, 11041 bis 13800 Aufwandspunkte |
| 99.B8.1D ‡↔ IMC-Komplexbehandlung des Erwachsenen, 2485 bis 2760 Aufwandspunkte | 99.B8.1M ‡↔ IMC-Komplexbehandlung des Erwachsenen, 13801 bis 16560 Aufwandspunkte |
| 99.B8.1E ‡↔ IMC-Komplexbehandlung des Erwachsenen, 2761 bis 3220 Aufwandspunkte | 99.B8.1N ‡↔ IMC-Komplexbehandlung des Erwachsenen, 16561 bis 19320 Aufwandspunkte |
| 99.B8.1F ‡↔ IMC-Komplexbehandlung des Erwachsenen, 3221 bis 3680 Aufwandspunkte | 99.B8.1O ‡↔ IMC-Komplexbehandlung des Erwachsenen, 19321 und mehr Aufwandspunkte  |

### ADRG A50

#### Radioliganden-Therapie

Prozedur in Tabelle A50-1 und Prozedur nicht in Tabelle A50-2

### DRG A50A

#### Selektive intravasculäre Radionuklidtherapie

Prozedur in Tabelle A50-3

### DRG A50B

#### Bestimmte Radiorezeptorthherapie mit dem DOTA konjugierten Somatostatin-Analogon

Prozedur in Tabelle A50-4

### DRG A50C

#### Radiorezeptorthherapie mit bestimmten PSMA-Liganden

Prozedur in Tabelle A50-5

### DRG A50D

#### Intravasculäre Radiotherapie mit Radionukliden oder Radiotherapie mit kleinen Molekülen

### Prozedur A50-1

|   |  |
|---|--|
| 92.28.24 ↔ Selektive intravasculäre Radiochemoembolisation mit I-131-Lipiodol | 92.28.25 ↔ Selektive intravasculäre Radionuklidtherapie [SIRT] durch Embolisation von Yttrium-90-markierten Mikrosphären |
|---|--|

- 92.28.26 ↔ Selektive intravaskuläre Radionuklidtherapie [SIRT] durch Embolisation von Holmium-166 markierten Mikrosphären
- 92.28.64 ↔ Radiorezeptortherapie mit dem DOTA-konjugierten Somatostatin-Analogon TOC [Octreotide]
- 92.28.65 ↔ Radiorezeptortherapie mit dem DOTA-konjugierten Somatostatin-Analogon TATE [Octreotate]
- 92.28.66 ↔ Radiorezeptortherapie mit Somatostatin-Antagonisten
- 92.28.69 ↔ Radiotherapie mit kleinen Molekülen, sonstige
- 92.28.6B ↔ Radiorezeptortherapie mit 177Lu-PSMA I&T [177Lu-ITG-PSMA-1]
- 92.28.6C ↔ Radiorezeptortherapie mit sonstigen PSMA-Liganden

## Prozedur A50-2

- 01.12.00 ↔ Offene Biopsie an den Hirnhäuten, n.n.bez.
- 01.12.10 ↔ Stereotaktische offene Biopsie an den Hirnhäuten
- 01.12.99 ↔ Offene Biopsie an den Hirnhäuten, sonstige
- 01.13.10 ↔ Stereotaktische geschlossene [perkutane] [Nadel-] Biopsie am Gehirn
- 01.13.99 ↔ Geschlossene [perkutane] [Nadel-] Biopsie am Gehirn, sonstige
- 01.14.00 ↔ Offene Biopsie am Gehirn, n.n.bez.
- 01.14.10 ↔ Stereotaktische offene Biopsie am Gehirn
- 01.14.99 ↔ Offene Biopsie am Gehirn, sonstige
- 01.15 ↔ Biopsie am Schädel
- 01.18.10 ↔ Geschlossene Biopsie an intrakraniellm Blutgefäss
- 01.18.11 ↔ Stereotaktische geschlossene Biopsie an intrakraniellm Blutgefäss
- 01.18.19 ↔ Geschlossene Biopsie an intrakraniellm Blutgefäss, sonstige
- 01.18.20 ↔ Offene Biopsie an intrakraniellm Blutgefäss
- 01.18.21 ↔ Stereotaktische offene Biopsie an intrakraniellm Blutgefäss
- 01.18.29 ↔ Offene Biopsie an intrakraniellm Blutgefäss, sonstige
- 01.21 ↔ Inzision und Drainage an den kranialen Sinus
- 01.23.00 ↔ Rekraniotomie, n.n.bez.
- 01.23.10 ↔ Rekraniotomie mit Einbringen einer Drainage
- 01.23.20 ↔ Rekraniotomie mit Entfernen von alloplastischem Material oder Medikamententrägers aus dem Schädelknochen
- 01.23.21 ↔ Rekraniotomie mit Entfernen von alloplastischem Material oder Medikamententräger aus dem Epiduralraum
- 01.23.29 ↔ Rekraniotomie mit Entfernen von sonstigen Material
- 01.23.99 ↔ Rekraniotomie, sonstige
- 01.24.00 ↔ Sonstige Kraniotomie, n.n.bez.
- 01.24.10 ↔ Sonstige Kraniotomie mit Dekompression
- 01.24.11 ↔ Sonstige Kraniotomie zur Entleerung eines epiduralen Hämatoms
- 01.24.12 ↔ Sonstige Kraniotomie zur Entleerung eines epiduralen Empyems
- 01.24.13 ↔ Sonstige Kraniotomie, Einlegen von alloplastischem Material oder Medikamententrägers in den Schädelknochen oder Epiduralraum
- 01.24.14 ↔ Sonstige Kraniotomie, Entfernung von alloplastischem Material oder Medikamententrägers aus Schädelknochen oder Epiduralraum
- 01.24.15 ↔ Sonstige Kraniotomie, Entfernung eines Fremdkörpers aus Schädelknochen oder Epiduralraum
- 01.24.16 ↔ Sonstige Kraniotomie, sonstige Drainage epiduraler Flüssigkeit oder aus sonstigen Gründen
- 01.24.22 ↔ Stereotaktisch geführte Schädelöffnung über die Kalotte als Zugang
- 01.24.29 ↔ Kraniotomie der Kalotte als Zugang, sonstige
- 01.24.31 ↔ Zugang zur Schädelbasis, transoral
- 01.24.32 ↔ Zugang zur Schädelbasis, transoral mit Spaltung des weichen Gaumens
- 01.24.33 ↔ Zugang zur Schädelbasis, transoral mit Spaltung des weichen sowie harten Gaumens
- 01.24.34 ↔ Zugang zur Schädelbasis, transsphenoidal
- 01.24.35 ↔ Zugang zur Schädelbasis, transthemoidal
- 01.24.36 ↔ Zugang zur Schädelbasis, transmastoidal
- 01.24.37 ↔ Zugang zur Schädelbasis, translabyrinthär
- 01.24.38 ↔ Zugang zur Schädelbasis, transpyramidal
- 01.24.39 ↔ Zugang zur Schädelbasis, sonstige
- 01.24.3A ↔ Zugang zur Schädelbasis, transkondylär
- 01.24.3B ↔ Zugang zur Schädelbasis, transorbital
- 01.24.3C ↔ Zugang zur Schädelbasis, mit Le-Fort-I-Osteotomie
- 01.24.3D ↔ Zugang zur Schädelbasis, transnasal-transcribiform
- 01.24.3E ↔ Zugang zur Schädelbasis, transnasal-transclival
- 01.24.3F ↔ Zugang zur Schädelbasis, transoral-transclival
- 01.24.3G ↔ Zugang zur Schädelbasis, transnasal-transpterygoidal
- 01.24.99 ↔ Sonstige Kraniotomie, sonstige
- 01.25.10 ↔ Sonstige Kraniektomie mit Dekompression
- 01.25.11 ↔ Sonstige Kraniektomie zur Entleerung eines epiduralen Hämatoms
- 01.25.12 ↔ Sonstige Kraniektomie zur Entleerung eines epiduralen Empyems
- 01.25.13 ↔ Sonstige Kraniektomie zur Entfernung eines Fremdkörpers aus Schädelknochen oder Epiduralraum
- 01.25.14 ↔ Sonstige Kraniektomie mit Einlegen von alloplastischem Material oder eines Medikamententrägers in den Schädelknochen oder Epiduralraum
- 01.25.19 ↔ Sonstige Kraniektomie zur Drainage epiduraler Flüssigkeit oder aus sonstigen Gründen
- 01.25.20 ↔ Sonstige Kraniektomie, Rekraniektomie mit Einbringen einer Drainage
- 01.25.21 ↔ Sonstige Kraniektomie, Rekraniektomie zur Entfernung von alloplastischem Material oder eines Medikamententrägers aus dem Schädelknochen oder Epiduralraumes
- 01.26 ↔ Einsetzen und Ersetzen eines Katheters in die Schädelhöhle oder Hirngewebe
- 01.28 ↔ Einsetzen von intrakraniellen Katheter(n) via Bohrloch(löcher)
- 01.29.00 ↔ Revision ohne Ersatz von Katheter(n) aus Schädelhöhle oder Hirngewebe, n.n.bez.
- 01.29.10 ↔ Stereotaktische Revision ohne Ersatz von intrazerebralen Kathetern zur intraventrikulären Infusion
- 01.29.99 ↔ Revision ohne Ersatz von Katheter(n) aus Schädelhöhle oder Hirngewebe, sonstige
- 01.31.00 ↔ Inzision an den Hirnhäuten, n.n.bez.
- 01.31.10 ↔ Inzision an den Hirnhäuten zur Entleerung eines subduralen Hämatoms (Hygroms)
- 01.31.11 ↔ Inzision an den Hirnhäuten zur Entleerung eines subduralen Empyems
- 01.31.20 ↔ Inzision an den Hirnhäuten zur Drainage von subduraler und subarachnoidaler Flüssigkeit
- 01.32.00 ↔ Lobotomie und Traktotomie, n.n.bez.
- 01.32.10 ↔ Lobotomie und Traktotomie, Zingulotomie
- 01.32.11 ↔ Lobotomie und Traktotomie, Subpiale Transsektion
- 01.32.12 ↔ Lobotomie und Traktotomie, Multiple Lobotomien
- 01.32.20 ↔ Lobotomie und Traktotomie, Stereotaktische Unterbrechung von Bahnsystemen
- 01.32.99 ↔ Lobotomie und Traktotomie, sonstige
- 01.39.10 ↔ Sonstige Inzision am Gehirn zur Entleerung eines intrazerebralen Hämatoms
- 01.39.11 ↔ Sonstige Inzision am Gehirn zur Entleerung eines intrazerebralen Abszesses

|            |  |            |  |
|------------|--|------------|--|
| 01.39.19 ↔ | Sonstige Inzision am Gehirn, Entleerung von sonstiger intrazerebraler Flüssigkeit                                  | 02.05.20 ↔ | Einsetzen eines CAD-Implantats an Hirnschädel mit Beteiligung von Orbita, Temporalregion oder frontalem Sinus, bis zu 2 Regionen         |
| 01.39.20 ↔ | Sonstige Inzision am Gehirn, Stereotaktische Entleerung eines intrakraniellen Hämatoms                             | 02.05.30 ↔ | Einsetzen eines CAD-Implantats an Hirnschädel mit Beteiligung multipler Regionen des Gesichtsschädels, ab 3 Regionen                     |
| 01.39.21 ↔ | Sonstige Inzision am Gehirn, Stereotaktische Entleerung eines intrakraniellen Abszesses                            | 02.05.41 ↔ | Wiedereinsetzen einer autologen Schädelknochenplatte   |
| 01.39.29 ↔ | Sonstige Inzision am Gehirn, Stereotaktische Entleerung sonstiger intrakranieller Flüssigkeit                      | 02.05.99 ↔ | Einsetzen einer Schädelknochenplatte, sonstige   |
| 01.39.30 ↔ | Sonstige Inzision am Gehirn, Entfernung eines intrazerebralen Fremdkörpers   | 02.06.00 ↔ | Sonstige Osteoplastik am Schädel, n.n.bez.   |
| 01.39.40 ↔ | Anlegen einer externen Drainage am Liquorsystem (z. B. ventrikulär, zisternal, subdural)                           | 02.06.10 ↔ | Frontoorbitale Kranioplastik zur Verlagerung   |
| 01.39.41 ↔ | Anlegen eines Reservoirs am Liquorsystem (z. B. ventrikulär, zisternal, subdural)                                  | 02.06.20 ↔ | Rekonstruktion des Hirnschädels ohne Beteiligung des Gesichtsschädels, mit einfachem Implantat (Knochenzement, alloplastisches Material) |
| 01.41 ↔    | Operationen am Thalamus  | 02.06.30 ↔ | Rekonstruktion von Hirn- und Gesichtsschädel, mit einfachem Implantat (Knochenzement, alloplastisches Material)                          |
| 01.42 ↔    | Operationen am Globus pallidum   | 02.06.99 ↔ | Sonstige Osteoplastik am Schädel, sonstige   |
| 01.51.00 ↔ | Exzision und Destruktion von Läsion oder Gewebe an Gehirn und Hirnhäuten, n.n.bez.                                 | 02.07 ↔    | Entfernen einer Schädelknochenplatte   |
| 01.51.10 ↔ | Exzision von Tumorgewebe an den Hirnhäuten mit Präparation von infiltriertem Nachbargewebe                         | 02.11 ↔    | Einfache Naht an der Dura mater des Gehirns  |
| 01.51.19 ↔ | Exzision von Läsion oder Gewebe an den Hirnhäuten, sonstige  | 02.12.00 ↔ | Sonstige Rekonstruktion an den Hirnhäuten, n.n.bez.  |
| 01.51.21 ↔ | Exzision von hirneigenem intrazerebralen Tumorgewebe   | 02.12.10 ↔ | Sonstige Rekonstruktion an den Hirnhäuten ohne Kranioplastik   |
| 01.51.22 ↔ | Exzision von nicht hirneigenem intrazerebralen Tumorgewebe   | 02.12.20 ↔ | Sonstige Rekonstruktion an den Hirnhäuten mit Kranioplastik  |
| 01.51.29 ↔ | Exzision von Läsion oder Gewebe am Gehirn, sonstige  | 02.12.21 ↔ | Sonstige Duraplastik mit Kranioplastik an der Konvexität   |
| 01.51.31 ↔ | Destruktion von Läsion oder Gewebe an Hirnhäuten   | 02.12.22 ↔ | Sonstige Duraplastik mit Kranioplastik am kraniozervikalen Übergang  |
| 01.51.41 ↔ | Destruktion von hirneigenem intrazerebralen Tumorgewebe  | 02.12.31 ↔ | Duraplastik an der Frontobasis mit gestieltem Lappen   |
| 01.51.42 ↔ | Destruktion von nicht hirneigenem intrazerebralen Tumorgewebe  | 02.12.99 ↔ | Sonstige Rekonstruktion an den Hirnhäuten, sonstige  |
| 01.52.00 ↔ | Hemisphärektomie, n.n.bez.   | 02.13 ↔    | Ligatur eines Gefässes der Hirnhäute   |
| 01.52.10 ↔ | Hemisphärektomie, hirneigenes intrazerebrales Tumorgewebe  | 02.14 ↔    | Exzision am Plexus chorioideus   |
| 01.52.11 ↔ | Hemisphärektomie, nicht hirneigenes intrazerebrales Tumorgewebe  | 02.2 ↔     | Ventrikulostomie   |
| 01.52.99 ↔ | Hemisphärektomie, sonstige   | 02.31 ↔    | Ventrikelshunt zu Strukturen in Kopf und Hals  |
| 01.53.00 ↔ | Lobektomie am Gehirn, n.n.bez.   | 02.32 ↔    | Ventrikelshunt zum Kreislaufsystem   |
| 01.53.10 ↔ | Lobektomie am Gehirn, hirneigenes intrazerebrales Tumorgewebe  | 02.33 ↔    | Ventrikelshunt zur Thoraxhöhle   |
| 01.53.11 ↔ | Lobektomie am Gehirn, nicht hirneigenes intrazerebrales Tumorgewebe  | 02.34 ↔    | Ventrikelshunt zu Bauchhöhle und Bauchorganen  |
| 01.53.99 ↔ | Lobektomie am Gehirn, sonstige   | 02.35 ↔    | Ventrikelshunt zum Harnwegssystem  |
| 01.59 ↔    | Sonstige Exzision und Destruktion an Gehirn und Hirnhäuten, sonstige   | 02.39 ↔    | Sonstige Operationen zum Einrichten einer Ventrikeldrainage  |
| 01.6X.10 ↔ | Exzision und Destruktion von Tumorgewebe an der Schädelbasis   | 02.41.00 ↔ | Spülung und Exploration eines Ventrikelshunts, n.n.bez.  |
| 01.6X.11 ↔ | Exzision und Destruktion von Tumorgewebe an der Kalotte  | 02.41.10 ↔ | Spülung und Exploration eines Ventrikelshunts, zentraler Teil  |
| 01.6X.20 ↔ | Exzision und Destruktion vom sonstigem erkrankten Gewebe an der Schädelbasis                                       | 02.41.20 ↔ | Spülung und Exploration eines Ventrikelshunts, peripherer Teil   |
| 01.6X.21 ↔ | Exzision und Destruktion von sonstigem erkrankten Gewebe an der Kalotte  | 02.41.99 ↔ | Spülung und Exploration eines Ventrikelshunts, sonstige  |
| 01.6X.22 ↔ | Exzision und Destruktion von sonstigem erkrankten Gewebe an der Kalotte mit Hirnhäuten                             | 02.42.00 ↔ | Ersetzen eines Ventrikelshunts, n.n.bez.   |
| 02.01 ↔    | Eröffnen einer Schädelnaht   | 02.42.10 ↔ | Ersetzen eines Ventrikelshunts, zentraler Teil   |
| 02.02 ↔    | Elevation von Frakturfragmenten vom Schädel  | 02.42.20 ↔ | Ersetzen eines Ventrikelshunts, peripherer Teil  |
| 02.03 ↔    | Bildung eines Schädelknochenlappens  | 02.42.99 ↔ | Ersetzen eines Ventrikelshunts, sonstige   |
| 02.04.00 ↔ | Knochen transplantation an den Schädel, n.n.bez.   | 02.43 ↔    | Entfernen eines Ventrikelshunts  |
| 02.04.10 ↔ | Knochen transplantation an den Schädel, Schädeldach  | 02.51.00 ↔ | Synangiose, n.n.bez.   |
| 02.04.99 ↔ | Knochen transplantation an den Schädel, sonstige   | 02.51.11 ↔ | Encephalo-duro-arterio-synangiose [EDAS]   |
| 02.05.00 ↔ | Einsetzen einer Schädelknochenplatte, n.n.bez.   | 02.51.12 ↔ | Encephalo-duro-synangiose [EDS]  |
| 02.05.10 ↔ | Einsetzen eines CAD-Implantats an Hirnschädel ohne Beteiligung des Gesichtsschädels, einfacher Defekt              | 02.51.14 ↔ | Encephalo-myo-synangiose [EMS]   |
| 02.05.11 ↔ | Einsetzen eines CAD-Implantats an Hirnschädel ohne Beteiligung des Gesichtsschädels, grosser oder komplexer Defekt | 02.51.15 ↔ | Encephalo-galea-periost-synangiose [EGPS]  |
|            |  | 02.51.99 ↔ | Synangiose, sonstige   |
|            |  | 02.91 ↔    | Lösung von kortikalen Adhäsionen   |
|            |  | 02.92 ↔    | Plastische Rekonstruktion am Gehirn  |
|            |  | 02.93.30 ↔ | Implantation oder Wechsel der Elektroden zur intrakraniellen Neurostimulation, n.n.bez.  |
|            |  | 02.93.31 ↔ | Implantation oder Wechsel von temporären Mikroelektroden zur monolokulären Ableitung und Stimulation                                     |



|            |   |            |   |
|------------|---|------------|---|
| 02.93.32 ↔ | Implantation oder Wechsel von temporären Mikroelektroden zur multilokulären Ableitung und Stimulation   | 03.03.37 ↔ | Laminektomie, 7 Segmente  |
| 02.93.33 ↔ | Implantation oder Wechsel von permanenten Mikroelektroden zur monolokulären Ableitung und Stimulation   | 03.03.38 ↔ | Laminektomie, 8 Segmente  |
| 02.93.34 ↔ | Implantation oder Wechsel von permanenten Mikroelektroden zur multilokulären Ableitung und Stimulation  | 03.03.3A ↔ | Laminektomie, 9 Segmente  |
| 02.93.39 ↔ | Implantation oder Wechsel der Elektroden zur intrakraniellen Neurostimulation, sonstige   | 03.03.3B ↔ | Laminektomie, 10 und mehr Segmente  |
| 02.96 ↔    | Einsetzen einer sphenoidalen Elektrode  | 03.05.11 ↔ | Inzision des Spinalkanals zur Drainage epiduraler Flüssigkeit   |
| 02.97.10 ↔ | Implantation oder Wechsel eines Neurostimulators zur intrakraniellen Neurostimulation, n.n.bez.   | 03.05.12 ↔ | Inzision des Rückenmarks und der Rückenmarkhäute zur Drainage subduraler Flüssigkeit  |
| 02.97.11 ↔ | Implantation oder Wechsel eines Neurostimulators zur intrakraniellen Neurostimulation, Einzelelektrodensystem, nicht wiederaufladbar          | 03.05.13 ↔ | Inzision des Rückenmarks und der Rückenmarkhäute zur Drainage intramedullärer Flüssigkeit   |
| 02.97.12 ↔ | Implantation oder Wechsel eines Neurostimulators zur intrakraniellen Neurostimulation, Mehrelektrodensystem, nicht wiederaufladbar            | 03.05.21 ↔ | Inzision des Spinalkanals zur Entleerung eines epiduralen Hämatoms oder Empyems   |
| 02.97.14 ↔ | Implantation oder Wechsel eines Neurostimulators zur intrakraniellen Neurostimulation, Mehrelektrodensystem, wiederaufladbar, omnidirektional | 03.05.22 ↔ | Inzision des Rückenmarks und der Rückenmarkhäute zur Entleerung eines subduralen Hämatoms oder Empyems                            |
| 02.97.15 ↔ | Implantation oder Wechsel eines Neurostimulators zur intrakraniellen Neurostimulation, Mehrelektrodensystem, wiederaufladbar, bidirektional   | 03.05.23 ↔ | Inzision des Rückenmarks und der Rückenmarkhäute zur Entleerung eines intramedullären Hämatoms oder Abszesses                     |
| 02.97.19 ↔ | Implantation oder Wechsel eines Neurostimulators zur intrakraniellen Neurostimulation, sonstige   | 03.09 ↔    | Exploration und Dekompression an Strukturen des Spinalkanals, sonstige  |
| 02.99.10 ↔ | Stereotaktische Eingriffe am Liquorsystem   | 03.1 ↔     | Durchtrennung einer intraspinalen Nervenwurzel  |
| 02.99.11 ↔ | Stereotaktische Implantation und Explantation von radioaktivem Material als selbstständiger Eingriff  | 03.21 ↔    | Perkutane Chordotomie   |
| 02.99.12 ↔ | Stereotaktische Implantation von Gewebe an Schädel, Gehirn und Hirnhäuten   | 03.29 ↔    | Chordotomie, sonstige   |
| 02.99.13 ↔ | Stereotaktische Instillation von Medikamenten als selbstständiger Eingriff  | 03.32.09 ↔ | Biopsie an Rückenmark oder Rückenmarkhäuten, sonstige   |
| 02.99.14 ↔ | Stereotaktische Implantation, Revision oder Wechsel von intrazerebralen Kathetern zur intraventrikulären Infusion                             | 03.32.21 ↔ | Offene Biopsie am Rückenmark  |
| 02.99.20 ↔ | Umwandlung eines Liquorshunts (oder Hirnwasserableitung) in eine Mehrfachableitung  | 03.32.22 ↔ | Offene Biopsie an Rückenmarkhäuten  |
| 02.99.29 ↔ | Sonstige Revision und Entfernung von Liquorableitungen  | 03.4X.10 ↔ | Exzision oder Destruktion von Tumorgewebe an Rückenmark (intramedullär)   |
| 02.99.30 ↔ | Implantation oder Wechsel einer intrakraniellen Messsonde   | 03.4X.11 ↔ | Exzision oder Destruktion von Tumorgewebe an Rückenmarkhäuten und Knochen   |
| 02.99.31 ↔ | Revision ohne Ersatz einer intrakraniellen Messsonde  | 03.4X.12 ↔ | Exzision oder Destruktion von Tumorgewebe an intraspinalen Nervenwurzeln und Ganglien   |
| 02.99.40 ↔ | Implantation oder Wechsel einer Neuroprothese   | 03.4X.19 ↔ | Exzision oder Destruktion von Tumorgewebe an Rückenmark oder Rückenmarkhäuten, sonstige   |
| 02.99.41 ↔ | Revision ohne Ersatz einer Neuroprothese  | 03.4X.20 ↔ | Exzision oder Destruktion einer sonstigen Läsion an Rückenmark (intramedullär)  |
| 02.99.50 ↔ | Implantation und Entfernung eines Katheter-Ballon-Systems zur intrazerebralen Brachytherapie  | 03.4X.21 ↔ | Exzision oder Destruktion einer sonstigen Läsion an Rückenmarkhäuten  |
| 02.9A.11 ↔ | Implantation oder Wechsel eines Neurostimulators mit integrierten Elektroden zur Stimulation des Ganglion Sphenopalatinum [SPG]               | 03.4X.22 ↔ | Exzision oder Destruktion einer sonstigen Läsion an intraspinalen Nervenwurzeln und Ganglien                                      |
| 03.03.21 ↔ | Hemilaminektomie, 1 Segment   | 03.4X.29 ↔ | Exzision oder Destruktion einer sonstigen Läsion an Rückenmark oder Rückenmarkhäuten, sonstige                                    |
| 03.03.22 ↔ | Hemilaminektomie, 2 Segmente  | 03.4X.99 ↔ | Exzision oder Destruktion einer Läsion an Rückenmark oder Rückenmarkhäuten, sonstige  |
| 03.03.23 ↔ | Hemilaminektomie, 3 Segmente  | 03.51 ↔    | Plastische Rekonstruktion an einer spinalen Meningozele   |
| 03.03.24 ↔ | Hemilaminektomie, 4 Segmente  | 03.52 ↔    | Plastische Rekonstruktion an einer spinalen Myelomeningozele  |
| 03.03.25 ↔ | Hemilaminektomie, 5 Segmente  | 03.59.10 ↔ | Sonstige plastische Rekonstruktion und Operationen an Strukturen des Spinalkanals, Verschluss einer Diastematomyelie              |
| 03.03.26 ↔ | Hemilaminektomie, 6 Segmente  | 03.59.11 ↔ | Sonstige plastische Rekonstruktion und Operationen an Strukturen des Spinalkanals, Durchtrennung eines Filum terminale            |
| 03.03.27 ↔ | Hemilaminektomie, 7 Segmente  | 03.59.12 ↔ | Sonstige plastische Rekonstruktion und Operationen an Strukturen des Spinalkanals, Verschluss einer spinalen Fistel               |
| 03.03.28 ↔ | Hemilaminektomie, 8 Segmente  | 03.59.13 ↔ | Sonstige plastische Rekonstruktion und Operationen an Strukturen des Spinalkanals, Spinale Duraplastik                            |
| 03.03.2A ↔ | Hemilaminektomie, 9 Segmente  | 03.59.99 ↔ | Sonstige plastische Rekonstruktion und Operationen an Strukturen des Spinalkanals, sonstige                                       |
| 03.03.2B ↔ | Hemilaminektomie, 10 und mehr Segmente  | 03.6 ↔     | Lösung von Adhäsionen an Rückenmark und Nervenwurzeln   |
| 03.03.31 ↔ | Laminektomie, 1 Segment   | 03.71 ↔    | Subarachnoido-peritonealer Shunt am Spinalkanal   |
| 03.03.32 ↔ | Laminektomie, 2 Segmente  | 03.72 ↔    | Subarachnoido-ureteraler Shunt am Spinalkanal   |
| 03.03.33 ↔ | Laminektomie, 3 Segmente  | 03.79 ↔    | Shunt am Spinalkanal, sonstige  |
| 03.03.34 ↔ | Laminektomie, 4 Segmente  | 03.93.10 ↔ | Implantation oder Wechsel der Elektrode(n) eines temporären epiduralen Neurostimulators, Einzelelektrodensystems, Teststimulation |
| 03.03.35 ↔ | Laminektomie, 5 Segmente  |            |   |
| 03.03.36 ↔ | Laminektomie, 6 Segmente  |            |   |

|            |  |            |   |
|------------|--|------------|---|
| 03.93.11 ↔ | Implantation oder Wechsel der Elektrode(n) eines temporären epiduralen Neurostimulators, Mehrelektrodensystems, Teststimulation  | 04.02 ↔    | Durchtrennung des N. trigeminus   |
| 03.93.20 ↔ | Implantation oder Wechsel der Elektrode(n) eines permanenten epiduralen Neurostimulators, Einzelelektrodensystems, Dauerstimulation, perkutan                              | 04.05.00 ↔ | Exzision und Destruktion des Ganglion Gasseri, n.n.bez.   |
| 03.93.21 ↔ | Implantation oder Wechsel der Elektrode(n) eines permanenten epiduralen Neurostimulators, Mehrelektrodensystems, Dauerstimulation, perkutan                                | 04.05.10 ↔ | Exzision des Ganglion Gasseri   |
| 03.93.22 ↔ | Implantation oder Wechsel der Elektrode(n) eines permanenten epiduralen Neurostimulators, Einzelelektrodensystems, Dauerstimulation, offen chirurgisch                     | 04.05.20 ↔ | Destruktion des Ganglion Gasseri  |
| 03.93.23 ↔ | Implantation oder Wechsel der Elektrode(n) eines permanenten epiduralen Neurostimulators, Mehrelektrodensystems, Dauerstimulation, offen chirurgisch                       | 04.05.99 ↔ | Exzision und Destruktion des Ganglion Gasseri, sonstige   |
| 03.93.30 ↔ | Implantation oder Wechsel einer subduralen Elektrode zur Vorderwurzelstimulation   | 04.06.10 ↔ | Exzision von intrakraniellen Ganglien   |
| 03.93.99 ↔ | Implantation oder Wechsel der Elektrode(n) eines spinalen Neurostimulators, sonstige   | 04.06.20 ↔ | Exzision von sonstigen peripheren Ganglien  |
| 03.97 ↔    | Revision eines Shunts an den Rückenmarkshäuten   | 04.07.10 ↔ | Exzision eines Nerven zur Transplantation   |
| 03.98 ↔    | Entfernen eines Shunts von den Rückenmarkshäuten   | 04.07.11 ↔ | Entfernung eines Nerventransplantates   |
| 03.99.19 ↔ | Operation an intraspinalen Blutgefäßen, sonstige   | 04.07.20 ↔ | Sonstige Exzision oder Avulsion von intrakraniellen Nerven  |
| 03.99.20 ↔ | Operation am spinalen Liquorsystem, Anlegen eines subkutanen Reservoirs am spinalen Liquorsystem   | 04.07.30 ↔ | Sonstige Exzision oder Avulsion von extrakraniellen Hirnnerven                                    |
| 03.99.21 ↔ | Operation am spinalen Liquorsystem, Revision eines subkutanen Reservoirs, eines Katheters oder einer Medikamentenpumpe zur intrathekalen und epiduralen Infusion           | 04.07.40 ↔ | Sonstige Exzision oder Avulsion des Plexus brachialis   |
| 03.99.22 ↔ | Operation am spinalen Liquorsystem, Entfernung eines subkutanen Reservoirs am spinalen Liquorsystem  | 04.07.41 ↔ | Sonstige Exzision oder Avulsion von Nerven der Schulter   |
| 03.99.40 ↔ | Revision ohne Ersatz eines Katheters zur intrathekalen und epiduralen Infusion   | 04.07.42 ↔ | Sonstige Exzision oder Avulsion von Nerven des Armes und der Hand                                 |
| 03.9A.10 ↔ | Implantation oder Wechsel eines Neurostimulators zur epiduralen Neurostimulation, n.n.bez.   | 04.07.43 ↔ | Sonstige Exzision oder Avulsion von Nerven des Rumpfes und der unteren Extremität                 |
| 03.9A.11 ↔ | Implantation oder Wechsel eines Neurostimulators zur epiduralen Neurostimulation, Einzelelektrodensystem, nicht wiederaufladbar  | 04.08.00 ↔ | Optikusscheidenfensterung, n.n.bez.   |
| 03.9A.12 ↔ | Implantation oder Wechsel eines Neurostimulators zur epiduralen Neurostimulation, Mehrelektrodensystem, nicht wiederaufladbar  | 04.08.10 ↔ | Sonstige Operationen am N. opticus  |
| 03.9A.13 ↔ | Implantation oder Wechsel eines Neurostimulators zur epiduralen Neurostimulation, Mehrelektrodensystem, wiederaufladbar  | 04.08.99 ↔ | Optikusscheidenfensterung, sonstige   |
| 03.9A.19 ↔ | Implantation oder Wechsel eines Neurostimulators zur epiduralen Neurostimulation, sonstige   | 04.2X.10 ↔ | Destruktion von intrakraniellen Hirnnerven und Ganglien   |
| 03.9A.21 ↔ | Implantation oder Wechsel eines Neurostimulators zur Vorderwurzel-Neurostimulation   | 04.2X.20 ↔ | Destruktion von extrakraniellen Hirnnerven  |
| 03.9B.11 ↔ | Implantation oder Wechsel einer vollständig implantierbaren Infusionspumpe zur intrathekalen und epiduralen Infusion mit programmierbarem variablem Tagesprofil            | 04.2X.30 ↔ | Destruktion des Plexus brachialis   |
| 03.9B.12 ↔ | Implantation oder Wechsel einer vollständig implantierbaren Infusionspumpe zur intrathekalen und epiduralen Infusion mit konstanter Flussrate                              | 04.2X.31 ↔ | Destruktion von Nerven der Schulter   |
| 03.9B.13 ↔ | Implantation oder Wechsel einer vollständig implantierbaren Infusionspumpe zur intrathekalen und epiduralen Infusion mit integrierter elektronischer Okklusionsüberwachung | 04.2X.32 ↔ | Destruktion von Nerven des Armes und der Hand   |
| 03.9B.19 ↔ | Implantation oder Wechsel einer vollständig implantierbaren Infusionspumpe zur intrathekalen und epiduralen Infusion, sonstige   | 04.2X.33 ↔ | Destruktion von Nerven des Rumpfes und Plexus lumbosacralis                                       |
| 04.01.00 ↔ | Exzision eines Akustikusneurinoms, n.n.bez.  | 04.2X.34 ↔ | Destruktion von Nerven des Beines und des Fusses  |
| 04.01.10 ↔ | Exzision eines Akustikusneurinoms durch Kraniotomie  | 04.2X.39 ↔ | Destruktion von sonstigen peripheren Nerven oder Ganglien   |
| 04.01.11 ↔ | Exzision eines Akustikusneurinoms, translabyrinthärer Zugang   | 04.2X.99 ↔ | Destruktion von kranialen und peripheren Nerven und Ganglien, sonstige                            |
| 04.01.99 ↔ | Exzision eines Akustikusneurinoms, sonstige  | 04.3X.00 ↔ | Naht an kranialen oder peripheren Nerven, n.n.bez.  |
|            |  | 04.3X.10 ↔ | Epineurale Naht von extrakraniellen Hirnnerven, primär  |
|            |  | 04.3X.11 ↔ | Epineurale Naht des Plexus brachialis, primär   |
|            |  | 04.3X.12 ↔ | Epineurale Naht von Nerven der Schulter, primär   |
|            |  | 04.3X.13 ↔ | Epineurale Naht von Nerven am Arm, primär   |
|            |  | 04.3X.14 ↔ | Epineurale Naht von Nerven der Hand, primär   |
|            |  | 04.3X.15 ↔ | Epineurale Naht von Nerven des Rumpfes, primär  |
|            |  | 04.3X.16 ↔ | Epineurale Naht von Nerven des Beines (inkl. Plexus lumbosacralis, Leiste, Beckenboden), primär   |
|            |  | 04.3X.17 ↔ | Epineurale Naht von Nerven des Fusses, primär   |
|            |  | 04.3X.19 ↔ | Epineurale Naht von sonstigen kranialen oder peripheren Nerven, primär                            |
|            |  | 04.3X.20 ↔ | Epineurale Naht von extrakraniellen Hirnnerven, sekundär  |
|            |  | 04.3X.21 ↔ | Epineurale Naht des Plexus brachialis, sekundär   |
|            |  | 04.3X.22 ↔ | Epineurale Naht von Nerven der Schulter, sekundär   |
|            |  | 04.3X.23 ↔ | Epineurale Naht von Nerven am Arm, sekundär   |
|            |  | 04.3X.24 ↔ | Epineurale Naht von Nerven an der Hand, sekundär  |
|            |  | 04.3X.25 ↔ | Epineurale Naht von Nerven des Rumpfes, sekundär  |
|            |  | 04.3X.26 ↔ | Epineurale Naht von Nerven des Beines (inkl. Plexus lumbosacralis, Leiste, Beckenboden), sekundär |
|            |  | 04.3X.27 ↔ | Epineurale Naht von Nerven des Fusses, sekundär   |
|            |  | 04.3X.29 ↔ | Epineurale Naht von sonstigen kranialen und peripheren Nerven, sekundär                           |
|            |  | 04.3X.30 ↔ | Interfaszikuläre Naht von extrakraniellen Hirnnerven, primär                                      |
|            |  | 04.3X.31 ↔ | Interfaszikuläre Naht des Plexus brachialis, primär   |
|            |  | 04.3X.32 ↔ | Interfaszikuläre Naht von Nerven der Schulter, primär   |
|            |  | 04.3X.33 ↔ | Interfaszikuläre Naht von Nerven am Arm, primär   |
|            |  | 04.3X.34 ↔ | Interfaszikuläre Naht von Nerven an der Hand, primär  |

|            |  |            |  |
|------------|--|------------|--|
| 04.3X.35 ↔ | Interfaszikuläre Naht von Nerven des Rumpfes, primär   | 04.6X.10 ↔ | Transposition eines extrakraniellen Hirnnerven mit epineuraler primärer Naht   |
| 04.3X.36 ↔ | Interfaszikuläre Naht von Nerven des Beines (inkl. Plexus lumbosacralis, Leiste, Beckenboden), primär    | 04.6X.11 ↔ | Transposition eines extrakraniellen Hirnnerven mit epineuraler sekundärer Naht                                       |
| 04.3X.37 ↔ | Interfaszikuläre Naht von Nerven des Fusses, primär  | 04.6X.12 ↔ | Transposition eines extrakraniellen Hirnnerven mit interfaszikulärer primärer und sekundärer Naht                    |
| 04.3X.39 ↔ | Interfaszikuläre Naht von sonstigen kranialen und peripheren Nerven, primär                              | 04.6X.20 ↔ | Transposition des Plexus brachialis mit epineuraler primärer Naht  |
| 04.3X.40 ↔ | Interfaszikuläre Naht von extrakraniellen Hirnnerven, sekundär   | 04.6X.21 ↔ | Transposition des Plexus brachialis mit epineuraler sekundärer Naht  |
| 04.3X.41 ↔ | Interfaszikuläre Naht des Plexus brachialis, sekundär  | 04.6X.22 ↔ | Transposition des Plexus brachialis mit interfaszikulärer primärer Naht  |
| 04.3X.42 ↔ | Interfaszikuläre Naht von Nerven der Schulter, sekundär  | 04.6X.23 ↔ | Transposition des Plexus brachialis mit interfaszikulärer sekundärer Naht  |
| 04.3X.43 ↔ | Interfaszikuläre Naht von Nerven am Arm, sekundär  | 04.6X.30 ↔ | Transposition eines Nerven der Schulter mit epineuraler primärer und sekundärer Naht                                 |
| 04.3X.44 ↔ | Interfaszikuläre Naht von Nerven an der Hand, sekundär   | 04.6X.31 ↔ | Transposition eines Nerven der Schulter mit interfaszikulärer primärer und sekundärer Naht                           |
| 04.3X.45 ↔ | Interfaszikuläre Naht von Nerven des Rumpfes, sekundär   | 04.6X.40 ↔ | Transposition eines Nerven des Armes mit epineuraler primärer Naht   |
| 04.3X.46 ↔ | Interfaszikuläre Naht von Nerven des Beines (inkl. Plexus lumbosacralis, Leiste, Beckenboden), sekundär  | 04.6X.41 ↔ | Transposition eines Nerven des Armes mit epineuraler sekundärer Naht   |
| 04.3X.47 ↔ | Interfaszikuläre Naht von Nerven des Fusses, sekundär  | 04.6X.42 ↔ | Transposition eines Nerven des Armes mit interfaszikulärer primärer Naht   |
| 04.3X.49 ↔ | Interfaszikuläre Naht von sonstigen kranialen und peripheren Nerven, sekundär                            | 04.6X.43 ↔ | Transposition eines Nerven des Armes mit interfaszikulärer sekundärer Naht   |
| 04.3X.99 ↔ | Naht an kranialen oder peripheren Nerven, sonstige   | 04.6X.50 ↔ | Transposition eines Nerven des Rumpfes und der unteren Extremität mit epineuraler primärer und sekundärer Naht       |
| 04.41 ↔    | Dekompression an der Wurzel des N. trigeminus  | 04.6X.51 ↔ | Transposition eines Nerven des Rumpfes und der unteren Extremität mit interfaszikulärer primärer und sekundärer Naht |
| 04.42.00 ↔ | Sonstige Dekompression an kranialen Nerven, n.n.bez.   | 04.6X.60 ↔ | Transposition eines Nerven der Hand mit interfaszikulärer primärer und sekundärer Naht                               |
| 04.42.10 ↔ | Sonstige Dekompression an kranialen Nerven, intrakraniell  | 04.6X.70 ↔ | Transposition mit Neurolyse und Dekompression eines extrakraniellen Hirnnerven                                       |
| 04.42.20 ↔ | Sonstige Dekompression an kranialen Nerven, extrakraniell  | 04.6X.71 ↔ | Transposition mit Neurolyse und Dekompression des Plexus brachialis oder eines Nerven der Schulter                   |
| 04.42.99 ↔ | Sonstige Dekompression an kranialen Nerven, sonstige   | 04.6X.72 ↔ | Transposition mit Neurolyse und Dekompression eines Nerven des Armes   |
| 04.49.00 ↔ | Sonstige Dekompression oder Lösung von Adhäsionen an peripherem Nerv oder Ganglion, n.n.bez.             | 04.6X.73 ↔ | Transposition mit Neurolyse und Dekompression eines Nerven der Hand  |
| 04.49.10 ↔ | Sonstige Dekompression oder Lösung von Adhäsionen am Plexus brachialis                                   | 04.6X.74 ↔ | Transposition mit Neurolyse und Dekompression eines Nerven des Rumpfes und der unteren Extremität                    |
| 04.49.11 ↔ | Sonstige Dekompression oder Lösung von Adhäsionen an Nerven der Schulter                                 | 04.6X.75 ↔ | Transposition von sonstigen kranialen und peripheren Nerven  |
| 04.49.12 ↔ | Sonstige Dekompression oder Lösung von Adhäsionen an Nerven des Armes                                    | 04.6X.99 ↔ | Transposition von kranialen und peripheren Nerven, sonstige  |
| 04.49.13 ↔ | Sonstige Dekompression oder Lösung von Adhäsionen an Nerven der Hand                                     | 04.71 ↔    | Hypoglosso-faziale Anastomose  |
| 04.49.14 ↔ | Sonstige Dekompression oder Lösung von Adhäsionen am Plexus lumbosacralis, Leiste und Beckenboden        | 04.72 ↔    | Akzessorio-faziale Anastomose  |
| 04.49.15 ↔ | Sonstige Dekompression oder Lösung von Adhäsionen an Nerven des Beines                                   | 04.73 ↔    | Akzessorio-hypoglossale Anastomose   |
| 04.49.16 ↔ | Sonstige Dekompression oder Lösung von Adhäsionen an Nerven des Fusses                                   | 04.74.00 ↔ | Sonstige Anastomose eines kranialen oder peripheren Nerven, n.n.bez.   |
| 04.49.99 ↔ | Sonstige Dekompression oder Lösung von Adhäsionen an sonstigen peripheren Nerven oder Ganglion, sonstige | 04.74.10 ↔ | Fazio-faziale Nerven-Anastomose  |
| 04.51.00 ↔ | Transplantation von kranialem oder peripherem Nerv, n.n.bez.   | 04.74.11 ↔ | Interkosto-faszikuläre Nerven-Anastomose   |
| 04.51.09 ↔ | Transplantation von kranialem oder peripherem Nerv, sonstige   | 04.74.99 ↔ | Sonstige Anastomose eines kranialen oder peripheren Nerven, sonstige   |
| 04.51.10 ↔ | Transplantation von extrakraniellen Hirnnerven   | 04.75 ↔    | Revision einer früheren plastischen Rekonstruktion an einem kranialen oder peripheren Nerv                           |
| 04.51.11 ↔ | Transplantation von Plexus brachialis und Nerven der Schulter  | 04.76 ↔    | Plastische Rekonstruktion einer alten traumatischen Verletzung an kranialen und peripheren Nerven                    |
| 04.51.12 ↔ | Transplantation von Nerven des Armes und der Hand  | 04.79.09 ↔ | Sonstige Neuroplastik, sonstige  |
| 04.51.13 ↔ | Transplantation von Nerven des Rumpfes und der unteren Extremität  | 04.79.10 ↔ | Transplantation sowie Transposition eines extrakraniellen Hirnnerven mit epineuraler Naht                            |
| 04.51.19 ↔ | Transplantation von sonstigem kranialem oder peripherem Nerv   | 04.79.11 ↔ | Transplantation sowie Transposition des Plexus brachialis mit epineuraler Naht                                       |
| 04.6X.00 ↔ | Transposition von kranialen und peripheren Nerven, n.n.bez.  | 04.79.12 ↔ | Transplantation sowie Transposition von Nerven der Schulter mit epineuraler Naht                                     |
|            |  | 04.79.13 ↔ | Transplantation sowie Transposition eines Nerven des Armes und der Hand mit epineuraler Naht                         |

|            |   |            |   |
|------------|---|------------|---|
| 04.79.14 ↔ | Transplantation sowie Transposition von Nerven des Rumpfes und der unteren Extremität mit epineuraler Naht                      | 06.4X.11 ↔ | Vollständige [totale] Thyreoidektomie mit Parathyreoidektomie                                       |
| 04.79.19 ↔ | Transplantation sowie Transposition eines sonstigen Nervens mit epineuraler Naht  | 06.4X.99 ↔ | Vollständige [totale] Thyreoidektomie, sonstige   |
| 04.79.20 ↔ | Transplantation sowie Transposition eines Nerven mit interfaszikulärer Naht   | 06.50.00 ↔ | Substernale Thyreoidektomie, n.n.bez.   |
| 04.79.21 ↔ | Transplantation sowie Transposition eines extrakraniellen Hirnnerven mit interfaszikulärer Naht                                 | 06.50.10 ↔ | Substernale Thyreoidektomie durch Sternotomie   |
| 04.79.22 ↔ | Transplantation sowie Transposition des Plexus brachialis mit interfaszikulärer Naht  | 06.50.99 ↔ | Substernale Thyreoidektomie, sonstige   |
| 04.79.23 ↔ | Transplantation sowie Transposition von Nerven der Schulter mit interfaszikulärer Naht  | 06.51.00 ↔ | Partielle substernale Thyreoidektomie, n.n.bez.   |
| 04.79.24 ↔ | Transplantation sowie Transposition eines Nerven des Armes und der Hand mit interfaszikulärer Naht                              | 06.51.10 ↔ | Partielle substernale Thyreoidektomie durch Sternotomie   |
| 04.79.25 ↔ | Transplantation sowie Transposition von Nerven des Rumpfes und der unteren Extremität mit interfaszikulärer Naht                | 06.51.99 ↔ | Partielle substernale Thyreoidektomie, sonstige   |
| 04.79.29 ↔ | Transplantation sowie Transposition eines sonstigen Nerven mit interfaszikulärer Naht   | 06.52.00 ↔ | Vollständige substernale Thyreoidektomie, n.n.bez.  |
| 04.95.10 ↔ | Implantation oder Wechsel eines Neurostimulators zur peripheren Neurostimulation, n.n.bez.                                      | 06.52.10 ↔ | Vollständige substernale Thyreoidektomie durch Sternotomie  |
| 04.95.11 ↔ | Implantation oder Wechsel eines Neurostimulators zur peripheren Neurostimulation, Einzelelektrodensystem, nicht wiederaufladbar | 06.52.99 ↔ | Vollständige substernale Thyreoidektomie, sonstige  |
| 04.95.12 ↔ | Implantation oder Wechsel eines Neurostimulators zur peripheren Neurostimulation, Mehrelektrodensystem, nicht wiederaufladbar   | 06.6X.00 ↔ | Exzision einer Thyreoidea lingualis, n.n.bez.   |
| 04.95.13 ↔ | Implantation oder Wechsel eines Neurostimulators zur peripheren Neurostimulation, Mehrelektrodensystem, wiederaufladbar         | 06.6X.10 ↔ | Exzision einer Thyreoidea lingualis, transoral  |
| 04.95.14 ↔ | Implantation oder Wechsel eines Neurostimulators zur Vagusnervstimulation   | 06.6X.11 ↔ | Exzision einer Thyreoidea lingualis, transzervikal, ohne Resektion des medialen Zungenbeines        |
| 04.95.15 ↔ | Implantation oder Wechsel eines Neurostimulators zur peripheren Neurostimulation, Einzelelektrodensystem, wiederaufladbar       | 06.6X.12 ↔ | Exzision einer Thyreoidea lingualis, transzervikal, mit Resektion des medialen Zungenbeines         |
| 04.95.19 ↔ | Implantation oder Wechsel eines Neurostimulators zur peripheren Neurostimulation, sonstige                                      | 06.6X.99 ↔ | Exzision einer Thyreoidea lingualis, sonstige   |
| 05.21 ↔    | Exzision des Ganglion sphenopalatinum   | 06.7X.00 ↔ | Exzision des Ductus oder Tractus thyreoglossus, n.n.bez.  |
| 05.22 ↔    | Zervikale Sympathektomie  | 06.7X.10 ↔ | Exzision einer medianen Halszyste, ohne Resektion des medialen Zungenbeines                         |
| 05.23 ↔    | Lumbale Sympathektomie  | 06.7X.11 ↔ | Exzision einer medianen Halszyste, mit Resektion des medialen Zungenbeines                          |
| 05.24 ↔    | Präsakrale Sympathektomie   | 06.7X.12 ↔ | Exzision einer medianen Halsfistel, ohne Resektion des medialen Zungenbeines                        |
| 05.25 ↔    | Periarterielle Sympathektomie   | 06.7X.13 ↔ | Exzision einer medianen Halsfistel, mit Resektion des medialen Zungenbeines                         |
| 05.26 ↔    | Thorakale Sympathektomie  | 06.7X.14 ↔ | Sekundärer Eingriff zur Exzision des Ductus thyreoglossus, mit Resektion des medialen Zungenbeines  |
| 05.29 ↔    | Sonstige Sympathektomie und Exzision eines Ganglions  | 06.7X.15 ↔ | Sekundärer Eingriff zur Exzision des Ductus thyreoglossus, ohne Resektion des medialen Zungenbeines |
| 05.81 ↔    | Plastische Rekonstruktion an sympathischem Nerv oder Ganglion   | 06.7X.99 ↔ | Exzision des Ductus oder Tractus thyreoglossus, sonstige  |
| 06.12 ↔    | Offene Biopsie an der Schilddrüse   | 06.81.00 ↔ | Vollständige Parathyreoidektomie, n.n.bez.  |
| 06.13.12 ↔ | Offene Biopsie an der Nebenschilddrüse  | 06.81.10 ↔ | Vollständige Parathyreoidektomie, ohne Replantation   |
| 06.2X.00 ↔ | Unilaterale Hemithyreoidektomie, n.n.bez.   | 06.81.13 ↔ | Vollständige Parathyreoidektomie durch Sternotomie, ohne Replantation                               |
| 06.2X.11 ↔ | Unilaterale Hemithyreoidektomie, ohne Parathyreoidektomie   | 06.81.99 ↔ | Vollständige Parathyreoidektomie, sonstige  |
| 06.2X.12 ↔ | Unilaterale Hemithyreoidektomie, mit Parathyreoidektomie  | 06.89.00 ↔ | Partielle Parathyreoidektomie, n.n.bez.   |
| 06.2X.99 ↔ | Unilaterale Hemithyreoidektomie, sonstige   | 06.89.11 ↔ | Reexploration mit partieller Parathyreoidektomie  |
| 06.31 ↔    | Exzision von Läsion oder Gewebe der Schilddrüse   | 06.89.13 ↔ | Sonstige Operationen an der Nebenschilddrüse durch Sternotomie                                      |
| 06.33 ↔    | Exzision eines Schilddrüsen Knotens   | 06.89.99 ↔ | Partielle Parathyreoidektomie, sonstige   |
| 06.34.11 ↔ | Subtotale Resektion der Schilddrüse   | 06.91 ↔    | Durchtrennung des Isthmus thyreoideae   |
| 06.34.12 ↔ | Subtotale Resektion der Schilddrüse einseitig mit Exzision eines Knotens der Gegenseite   | 06.94 ↔    | Reimplantation von Schilddrüsengewebe   |
| 06.34.13 ↔ | Subtotale Resektion der Schilddrüse einseitig mit Hemithyreoidektomie der Gegenseite  | 06.95.00 ↔ | Reimplantation von Nebenschilddrüsengewebe, n.n.bez.  |
| 06.35 ↔    | Reexploration der Schilddrüse mit partieller Resektion  | 06.95.10 ↔ | Vollständige Parathyreoidektomie, mit Replantation, n.n.bez.  |
| 06.36 ↔    | Resektion des Isthmus der Schilddrüse   | 06.95.11 ↔ | Vollständige Parathyreoidektomie, mit Replantation orthotop   |
| 06.39 ↔    | Partielle Thyreoidektomie, Exzision und Destruktion von Schilddrüsengewebe, sonstige  | 06.95.12 ↔ | Vollständige Parathyreoidektomie, mit Replantation heterotop  |
| 06.4X.00 ↔ | Vollständige [totale] Thyreoidektomie, n.n.bez.   | 06.95.20 ↔ | Vollständige Parathyreoidektomie durch Sternotomie, mit Replantation, n.n.bez.                      |
| 06.4X.10 ↔ | Vollständige [totale] Thyreoidektomie ohne Parathyreoidektomie  | 06.95.21 ↔ | Vollständige Parathyreoidektomie durch Sternotomie, mit Replantation orthotop                       |
|            |   | 06.95.22 ↔ | Vollständige Parathyreoidektomie durch Sternotomie, mit Replantation heterotop                      |
|            |   | 06.95.99 ↔ | Reimplantation von Nebenschilddrüsengewebe, sonstige  |
|            |   | 06.98.00 ↔ | Sonstige Operationen an der Schilddrüse, n.n.bez.   |
|            |   | 06.98.10 ↔ | Plastische Rekonstruktion der Schilddrüse   |
|            |   | 06.98.99 ↔ | Sonstige Operationen an der Schilddrüse, sonstige   |

|            |   |            |   |
|------------|---|------------|---|
| 06.99.00 ↔ | Sonstige Operationen an der Nebenschilddrüse, n.n.bez.                                    | 07.93 ↔    | Plastische Rekonstruktion am Thymus   |
| 06.99.10 ↔ | Plastische Rekonstruktion der Nebenschilddrüse  | 07.94 ↔    | Transplantation von Thymusgewebe  |
| 06.99.99 ↔ | Sonstige Operationen an der Nebenschilddrüse, sonstige                                    | 07.95 ↔    | Thorakoskopische Inzision am Thymus   |
| 07.12 ↔    | Offene Biopsie an der Nebenniere  | 07.98 ↔    | Sonstige und nicht näher bezeichnete thorakoskopische Operationen am Thymus                                   |
| 07.13.10 ↔ | Geschlossene [perkutane] [Nadel-] Biopsie an der Hypophyse durch transfrontalen Zugang    | 07.99 ↔    | Sonstige und nicht näher bezeichnete Operationen am Thymus  |
| 07.13.11 ↔ | Offene Biopsie an der Hypophyse durch transfrontalen Zugang                               | 08.31 ↔    | Behebung einer Blepharoptose durch M. frontalis-Verfahren mit Naht  |
| 07.13.12 ↔ | Stereotaktische Biopsie an der Hypophyse durch transfrontalen Zugang                      | 08.32 ↔    | Behebung einer Blepharoptose durch M. frontalis-Verfahren mit FaszienSchlinge                                 |
| 07.13.99 ↔ | Biopsie an der Hypophyse, transfrontaler Zugang, sonstige                                 | 08.33 ↔    | Behebung einer Blepharoptose durch Resektion oder Verlagerung des M. levator palpebrae oder seiner Aponeurose |
| 07.14.10 ↔ | Geschlossene [perkutane] [Nadel-] Biopsie an der Hypophyse durch transsphenoidalen Zugang | 08.34 ↔    | Behebung einer Blepharoptose durch andere Verfahren am M. levator palpebrae                                   |
| 07.14.11 ↔ | Offene Biopsie an der Hypophyse durch transsphenoidalen Zugang                            | 08.35 ↔    | Behebung einer Blepharoptose durch Tarsoplastik   |
| 07.14.12 ↔ | Stereotaktische Biopsie an der Hypophyse durch transsphenoidalen Zugang                   | 08.36 ↔    | Behebung einer Blepharoptose durch andere Verfahren   |
| 07.14.99 ↔ | Biopsie an der Hypophyse, transsphenoidaler Zugang, sonstige                              | 08.37 ↔    | Reduktion einer Ptozen-Überkorrektur  |
| 07.16.11 ↔ | Offene Biopsie am Thymus  | 08.38 ↔    | Korrektur einer Lidretraktion   |
| 07.17.10 ↔ | Geschlossene [perkutane] [Nadel-] Biopsie am Corpus pineale                               | 08.41 ↔    | Behebung von Entropium oder Ektropium durch Thermokauterisation   |
| 07.17.11 ↔ | Offene Biopsie am Corpus pineale  | 08.42 ↔    | Behebung von Entropium oder Ektropium durch Nahtverfahren   |
| 07.17.12 ↔ | Stereotaktische Biopsie am Corpus pineale   | 08.43 ↔    | Behebung von Entropium oder Ektropium durch Keilresektion   |
| 07.17.99 ↔ | Biopsie am Corpus pineale, sonstige   | 08.44.00 ↔ | Behebung von Entropium oder Ektropium durch Lidplastik, n.n.bez.  |
| 07.21 ↔    | Exzision einer Läsion der Nebenniere  | 08.44.10 ↔ | Behebung von Entropium oder Ektropium durch Lidplastik, horizontale Verkürzung des Augenlides                 |
| 07.22.00 ↔ | Einseitige Adrenalectomie, n.n.bez.   | 08.44.99 ↔ | Behebung von Entropium oder Ektropium durch Lidplastik, sonstige  |
| 07.22.10 ↔ | Einseitige Adrenalectomie, ohne Ovarektomie   | 08.49.00 ↔ | Sonstiger Eingriff zur Korrektur eines Entropiums oder Ektropiums, n.n.bez.                                   |
| 07.22.11 ↔ | Einseitige Adrenalectomie, mit Ovarektomie  | 08.49.10 ↔ | Sonstiger Eingriff zur Korrektur eines Entropiums oder Ektropiums, Operation an den Lidretraktoren            |
| 07.22.12 ↔ | Einseitige Adrenalectomie, Rest-Adrenalectomie  | 08.49.11 ↔ | Sonstiger Eingriff zur Korrektur eines Entropiums oder Ektropiums, Reposition einer Lidlamelle                |
| 07.22.99 ↔ | Einseitige Adrenalectomie, sonstige   | 08.49.99 ↔ | Sonstiger Eingriff zur Korrektur eines Entropiums oder Ektropiums, sonstige                                   |
| 07.29 ↔    | Partielle Adrenalectomie, sonstige  | 08.51 ↔    | Kanthotomie   |
| 07.3 ↔     | Beidseitige Adrenalectomie  | 08.59.00 ↔ | Sonstige Anpassung der Lidposition, n.n.bez.  |
| 07.41 ↔    | Inzision an einer Nebenniere  | 08.59.10 ↔ | Kanthoplastik, n.n.bez.   |
| 07.42 ↔    | Durchtrennung von afferenten Nerven der Nebennieren                                       | 08.59.11 ↔ | Kanthopexie   |
| 07.43 ↔    | Ligatur von Gefäßen der Nebennieren   | 08.59.12 ↔ | Korrekturoperation bei Epikanthus   |
| 07.44 ↔    | Rekonstruktion an einer Nebenniere  | 08.59.99 ↔ | Sonstige Anpassung der Lidposition, sonstige  |
| 07.45 ↔    | Reimplantation von Gewebe der Nebennieren   | 08.61.10 ↔ | Plastische Rekonstruktion des Augenlids mit Hautlappen  |
| 07.51 ↔    | Exploration im Gebiet des Corpus pineale  | 08.61.11 ↔ | Plastische Rekonstruktion des Augenlids mit Hauttransplantat  |
| 07.52 ↔    | Inzision am Corpus pineale  | 08.62 ↔    | Plastische Rekonstruktion des Augenlids mit Schleimhautlappen oder -transplantat                              |
| 07.53 ↔    | Partielle Exzision des Corpus pineale   | 08.63 ↔    | Plastische Rekonstruktion des Augenlids mit Haarfollikeltransplantat  |
| 07.54 ↔    | Totale Exzision des Corpus pineale  | 08.64 ↔    | Plastische Rekonstruktion des Augenlids mit tarsokonjunktivalem Lappen  |
| 07.59 ↔    | Operationen am Corpus pineale, sonstige   | 08.69.00 ↔ | Sonstige plastische Rekonstruktion des Augenlids mit Lappen oder Transplantaten, n.n.bez.                     |
| 07.61 ↔    | Partielle Exzision der Hypophyse, transfrontaler Zugang                                   | 08.69.10 ↔ | Plastische Rekonstruktion des Augenlids mit Knorpel   |
| 07.62 ↔    | Partielle Exzision an der Hypophyse, transsphenoidaler Zugang                             | 08.69.11 ↔ | Plastische Rekonstruktion des Augenlids mit alloplastischem Material  |
| 07.63 ↔    | Partielle Exzision an der Hypophyse, nicht näher bezeichneter Zugang                      | 08.69.12 ↔ | Plastische Rekonstruktion des Augenlids mit Verschiebe- und Rotationsplastik des Lides                        |
| 07.64 ↔    | Totale Exzision der Hypophyse, transfrontaler Zugang                                      | 08.69.13 ↔ | Plastische Rekonstruktion des Augenlids mit Oberlidverlängerung   |
| 07.65 ↔    | Totale Exzision der Hypophyse, transsphenoidaler Zugang                                   | 08.69.99 ↔ | Sonstige plastische Rekonstruktion des Augenlids mit Lappen oder Transplantaten, sonstige                     |
| 07.68 ↔    | Totale Exzision der Hypophyse, anderer näher bezeichneter Zugang                          | 08.71 ↔    | Den Lidrand umfassende plastische Rekonstruktion des Augenlids, partielle Tiefe                               |
| 07.69 ↔    | Totale Exzision der Hypophyse, nicht näher bezeichneter Zugang                            |            |   |
| 07.71 ↔    | Exploration der Fossa hypophysialis   |            |   |
| 07.72 ↔    | Inzision an der Hypophyse   |            |   |
| 07.79 ↔    | Sonstige Operation an der Hypophyse, sonstige   |            |   |
| 07.80 ↔    | Thymektomie, n.n.bez.   |            |   |
| 07.81 ↔    | Sonstige partielle Exzision am Thymus   |            |   |
| 07.82 ↔    | Sonstige totale Exzision des Thymus   |            |   |
| 07.83 ↔    | Thorakoskopische partielle Exzision am Thymus   |            |   |
| 07.84 ↔    | Thorakoskopische totale Exzision des Thymus   |            |   |
| 07.91 ↔    | Exploration im Gebiet des Thymus  |            |   |
| 07.92 ↔    | Sonstige Inzision am Thymus   |            |   |

|            |   |            |   |
|------------|---|------------|---|
| 08.72 ↔    | Sonstige plastische Rekonstruktion des Augenlids, partielle Tiefe                             | 10.44.10 ↔ | Sonstiges freies Transplantat an die Konjunktiva, autogen                           |
| 08.73.00 ↔ | Den Lidrand umfassende plastische Rekonstruktion des Augenlids, volle Tiefe, n.n.bez.         | 10.44.11 ↔ | Sonstiges freies Transplantat an die Konjunktiva, nicht autogen                     |
| 08.73.10 ↔ | Verschiebeplastik der Lidkante  | 10.44.99 ↔ | Sonstiges freies Transplantat an die Konjunktiva, sonstige                          |
| 08.73.99 ↔ | Den Lidrand umfassende plastische Rekonstruktion des Augenlids, volle Tiefe, sonstige         | 10.45.00 ↔ | Limbusstammzelltransplantation, n.n.bez.  |
| 08.74.00 ↔ | Sonstige plastische Rekonstruktion des Augenlids, volle Tiefe, n.n.bez.                       | 10.45.09 ↔ | Limbusstammzelltransplantation, sonstige  |
| 08.74.10 ↔ | Oberlidverlängerung   | 10.45.11 ↔ | Autologe Limbusstammzelltransplantation mit in vitro kultivierten Limbusstammzellen |
| 08.74.99 ↔ | Sonstige plastische Rekonstruktion des Augenlids, volle Tiefe, sonstige                       | 10.49.00 ↔ | Sonstige Konjunktivoplastik, n.n.bez.   |
| 08.82 ↔    | Versorgung einer Risswunde des Augenlids, den Lidrand umfassend, partielle Tiefe              | 10.49.10 ↔ | Sonstige Konjunktivoplastik, Tenonplastik   |
| 08.83 ↔    | Sonstige Versorgung einer Risswunde des Augenlids, partielle Tiefe                            | 10.49.99 ↔ | Sonstige Konjunktivoplastik, sonstige   |
| 08.84 ↔    | Versorgung einer Risswunde des Augenlids, den Lidrand umfassend, volle Tiefe                  | 10.6X.99 ↔ | Versorgung einer Konjunktivaverletzung, sonstige                                    |
| 08.85 ↔    | Sonstige Versorgung einer Risswunde des Augenlids, volle Tiefe                                | 11.0 ↔     | Entfernen eines intrakornealen Fremdkörpers aus der Kornea mittels Magnet           |
| 08.86 ↔    | Rhytidektomie am Unterlid   | 11.1 ↔     | Inzision der Kornea   |
| 08.87 ↔    | Rhytidektomie am Oberlid  | 11.31 ↔    | Transposition eines Pterygiums  |
| 08.89.10 ↔ | Plastische Rekonstruktion des Augenlids, medialer oder lateraler Lidwinkel                    | 11.32 ↔    | Exzision eines Pterygiums mit Korneatransplantat                                    |
| 08.89.11 ↔ | Plastische Rekonstruktion des Augenlids durch Hebung der Augenbraue                           | 11.39.00 ↔ | Sonstige Exzision eines Pterygiums, n.n.bez.  |
| 08.89.12 ↔ | Plastische Rekonstruktion des Augenlids durch Entfernung eines Fettgewebeprolapses der Orbita | 11.39.10 ↔ | Exzision eines Pterygiums mit (phototherapeutischer) Keratektomie                   |
| 08.89.13 ↔ | Plastische Rekonstruktion des Augenlids durch Oberflächenbehandlung mit Laser                 | 11.39.11 ↔ | Exzision eines Pterygiums mit sonstiger Bindehautplastik                            |
| 08.89.14 ↔ | Plastische Rekonstruktion des Augenlids durch sonstige Oberlidverlängerung                    | 11.39.99 ↔ | Sonstige Exzision eines Pterygiums, sonstige  |
| 08.89.15 ↔ | Plastische Rekonstruktion des Augenlids durch Unterlidverlängerung                            | 11.41 ↔    | Mechanisches Entfernen von Korneaeptithel   |
| 08.89.99 ↔ | Sonstige plastische Rekonstruktion des Augenlids, sonstige                                    | 11.42 ↔    | Thermokauterisation einer Kornealäsion  |
| 09.71 ↔    | Korrektur eines evertierten Tränenpünktchens  | 11.43 ↔    | Kryotherapie einer Kornealäsion   |
| 09.72 ↔    | Sonstige plastische Rekonstruktion am Tränenpünktchen   | 11.49.00 ↔ | Sonstiges Entfernen oder Destruktion einer Kornealäsion, n.n.bez.                   |
| 09.73 ↔    | Plastische Rekonstruktion eines Canaliculus lacrimalis  | 11.49.10 ↔ | Destruktion einer Kornealäsion, durch Laserkoagulation                              |
| 09.81 ↔    | Dakryozystorhinostomie  | 11.49.20 ↔ | Keratektomie einer Kornealäsion durch Phototherapie                                 |
| 09.82 ↔    | Konjunktivozystorhinostomie   | 11.49.29 ↔ | Sonstige Keratektomie einer Kornealäsion  |
| 09.83 ↔    | Konjunktivozystorhinostomie mit Einsetzen von Tubus oder Stent                                | 11.49.99 ↔ | Sonstiges Entfernen oder Destruktion einer Kornealäsion, sonstige                   |
| 09.99 ↔    | Sonstige Operation am Tränensystem, sonstige  | 11.51 ↔    | Naht einer Korneaverletzung   |
| 10.0 ↔     | Entfernen eines subkonjunktivalen Fremdkörpers aus der Konjunktiva durch Inzision             | 11.52 ↔    | Korrektur einer postoperativen Wunddehiszenz an der Kornea                          |
| 10.31.10 ↔ | Exzision von Läsion oder Gewebe der Konjunktiva mit Plastik                                   | 11.53 ↔    | Versorgung einer Korneaverletzung oder -wunde mit Konjunktiva-Lappen                |
| 10.31.99 ↔ | Exzision von Läsion oder Gewebe der Konjunktiva, sonstige                                     | 11.59.00 ↔ | Sonstige Rekonstruktion an der Kornea, n.n.bez.                                     |
| 10.41.00 ↔ | Plastische Rekonstruktion eines Symblepharons mit freiem Transplantat, n.n.bez.               | 11.59.10 ↔ | Rekonstruktion durch Deckung der Kornea, n.n.bez.                                   |
| 10.41.10 ↔ | Plastische Rekonstruktion eines Symblepharons mit freiem Transplantat, autogen                | 11.59.11 ↔ | Rekonstruktion durch Deckung der Kornea durch eine Amnionmembran                    |
| 10.41.11 ↔ | Plastische Rekonstruktion eines Symblepharons mit freiem Transplantat, nicht autogen          | 11.59.12 ↔ | Rekonstruktion durch sonstige Deckung der Kornea                                    |
| 10.41.99 ↔ | Plastische Rekonstruktion eines Symblepharons mit freiem Transplantat, sonstige               | 11.59.99 ↔ | Sonstige Rekonstruktion an der Kornea, sonstige                                     |
| 10.42.00 ↔ | Konjunktivale Fornix-Rekonstruktion mit freiem Transplantat, n.n.bez.                         | 11.60 ↔    | Korneatransplantation, n.n.bez.   |
| 10.42.10 ↔ | Konjunktivale Fornix-Rekonstruktion mit freiem Transplantat, autogen                          | 11.61 ↔    | Lamelläre Keratoplastik mit Autotransplantat  |
| 10.42.11 ↔ | Konjunktivale Fornix-Rekonstruktion mit freiem Transplantat, nicht autogen                    | 11.62 ↔    | Sonstige lamelläre Keratoplastik  |
| 10.42.99 ↔ | Konjunktivale Fornix-Rekonstruktion mit freiem Transplantat, sonstige                         | 11.63 ↔    | Penetrierende Keratoplastik mit Autotransplantat                                    |
| 10.43 ↔    | Sonstige Rekonstruktion der konjunktivalen Fornix   | 11.64 ↔    | Sonstige penetrierende Keratoplastik  |
| 10.44.00 ↔ | Sonstiges freies Transplantat an die Konjunktiva, n.n.bez.                                    | 11.69.00 ↔ | Sonstige Korneatransplantation, n.n.bez.  |
|            |   | 11.69.10 ↔ | Austausch-Keratoplastik   |
|            |   | 11.69.20 ↔ | Perforierende Korneatransplantation   |
|            |   | 11.69.99 ↔ | Sonstige Korneatransplantation, sonstige  |
|            |   | 11.71 ↔    | Keratomileusis  |
|            |   | 11.72 ↔    | Keratophakie  |
|            |   | 11.73 ↔    | Keratoprothese  |
|            |   | 11.74 ↔    | Thermokeratoplastik   |
|            |   | 11.75 ↔    | Radiäre Keratotomie   |
|            |   | 11.76 ↔    | Epikeratophakie   |
|            |   | 11.79.00 ↔ | Sonstige rekonstruktive und refraktive Eingriffe an der Kornea, n.n.bez.            |
|            |   | 11.79.10 ↔ | Photorefraktive Keratektomie  |
|            |   | 11.79.20 ↔ | Implantation eines intrastromalen Ringsegmentes an der Kornea                       |
|            |   | 11.79.99 ↔ | Sonstige rekonstruktive und refraktive Eingriffe an der Kornea, sonstige            |
|            |   | 11.91 ↔    | Tätowierung der Kornea  |

|            |  |            |   |
|------------|--|------------|---|
| 11.92 ↔    | Entfernen eines künstlichen Korneaimplantats   | 12.83 ↔    | Revision einer Operationswunde der vorderen Augenkammer, n.a.klass.                           |
| 12.00 ↔    | Entfernen eines intraokulären Fremdkörpers aus der vorderen Augenkammer, n.n.bez.          | 12.84 ↔    | Exzision oder Destruktion einer Skleraläsion  |
| 12.01 ↔    | Entfernen eines intraokulären Fremdkörpers aus der vorderen Augenkammer mittels Magnet     | 12.85 ↔    | Versorgung eines skleralen Staphyloms mit Transplantat  |
| 12.02 ↔    | Entfernen eines intraokulären Fremdkörpers aus der vorderen Augenkammer ohne Magnet        | 12.86 ↔    | Sonstige Versorgung eines skleralen Staphyloms  |
| 12.11 ↔    | Iridotomie mit Transfixation   | 12.87 ↔    | Skleraverstärkung mit Transplantat  |
| 12.12 ↔    | Sonstige Iridotomie  | 12.88 ↔    | Sonstige Skleraverstärkung  |
| 12.13 ↔    | Exzision einer prolabierten Iris   | 12.89 ↔    | Operationen an der Sklera, sonstige   |
| 12.14 ↔    | Sonstige Iridektomie   | 12.91.00 ↔ | Therapeutische Evakuierung der vorderen Augenkammer, n.n.bez.                                 |
| 12.31 ↔    | Lösung von Goniosynechien  | 12.91.10 ↔ | Vorderkammerspülung, n.n.bez.   |
| 12.32 ↔    | Lösung von anderen vorderen Synechien  | 12.91.11 ↔ | Vorderkammerspülung mit Entfernung von Silikonöl  |
| 12.33 ↔    | Lösung von hinteren Synechien  | 12.91.19 ↔ | Vorderkammerspülung, sonstige   |
| 12.34 ↔    | Lösung von korneovitrealen Adhäsionen  | 12.91.20 ↔ | Parazentese der vorderen Augenkammer  |
| 12.35 ↔    | Koreplastik  | 12.91.99 ↔ | Therapeutische Evakuierung der vorderen Augenkammer, sonstige                                 |
| 12.36 ↔    | Implantation und Wechsel einer Irisprothese  | 12.92.09 ↔ | Injektion in die vordere Augenkammer, sonstige  |
| 12.39.00 ↔ | Sonstige Iridoplastik, n.n.bez.  | 12.92.21 ↔ | Injektion in die vordere Augenkammer, Luft  |
| 12.39.10 ↔ | Iridoplastik durch Laser zur Erleichterung der intraokulären Zirkulation                   | 12.92.29 ↔ | Injektion in die vordere Augenkammer, sonstiges Gas   |
| 12.39.99 ↔ | Sonstige Iridoplastik, sonstige  | 12.93 ↔    | Exzision oder Destruktion einer Epitheleinwucherung in die vordere Augenkammer                |
| 12.40 ↔    | Entfernen einer Läsion der vorderen Augenkammer, n.n.bez.                                  | 12.97 ↔    | Sonstige Operationen an der Iris  |
| 12.41 ↔    | Destruktion einer Iriisläsion ohne Exzision  | 12.98.00 ↔ | Sonstige Operationen am Corpus ciliare, n.n.bez.  |
| 12.42 ↔    | Exzision einer Iriisläsion   | 12.98.10 ↔ | Fixation des Ziliarkörpers  |
| 12.43 ↔    | Destruktion einer Läsion des Corpus ciliare, ohne Exzision                                 | 12.98.99 ↔ | Sonstige Operationen am Corpus ciliare, sonstige  |
| 12.44 ↔    | Exzision einer Läsion des Corpus ciliare   | 12.99.00 ↔ | Sonstige Operationen an der vorderen Augenkammer, n.n.bez.                                    |
| 12.51 ↔    | Goniotomie ohne Goniopunktion  | 12.99.99 ↔ | Sonstige Operationen an der vorderen Augenkammer, sonstige                                    |
| 12.52 ↔    | Goniotomie ohne Goniopunktion  | 13.00 ↔    | Entfernen eines Fremdkörpers aus der Linse, n.n.bez.  |
| 12.53 ↔    | Goniotomie mit Goniopunktion   | 13.01 ↔    | Entfernen eines Fremdkörpers aus der Linse mittels Magnet                                     |
| 12.54 ↔    | Trabekulotomie ab externo  | 13.02 ↔    | Entfernen eines Fremdkörpers aus der Linse ohne Magnet  |
| 12.55 ↔    | Zyklodialyse   | 13.11 ↔    | Intrakapsuläre Extraktion der Linse durch inferioren temporalen Zugang                        |
| 12.59.00 ↔ | Sonstige Erleichterung der intraokulären Zirkulation, n.n.bez.                             | 13.19 ↔    | Intrakapsuläre Extraktion der Linse, sonstige   |
| 12.59.10 ↔ | Erleichterung der intraokulären Zirkulation durch Trabekuloplastik oder Gonioplastik       | 13.2 ↔     | Extrakapsuläre Extraktion der Linse durch lineares Extraktionsverfahren                       |
| 12.59.11 ↔ | Erleichterung der intraokulären Zirkulation durch Aspiration und Kürettage am Trabekelwerk | 13.3 ↔     | Extrakapsuläre Extraktion der Linse durch einfaches Aspirations- (und Irrigations-) Verfahren |
| 12.59.99 ↔ | Sonstige Erleichterung der intraokulären Zirkulation, sonstige                             | 13.41 ↔    | Phakoemulsifikation und Aspiration eines Katarakts  |
| 12.61.00 ↔ | Trepanation der Sklera mit Iridektomie, n.n.bez.   | 13.42 ↔    | Mechanische Phakofragmentation und Aspiration eines Katarakts durch posterioren Zugang        |
| 12.61.10 ↔ | Gedechte Trepanation der Sklera mit Iridektomie  | 13.43 ↔    | Mechanische Phakofragmentation und andere Aspiration eines Katarakts                          |
| 12.61.11 ↔ | Nicht gedechte Trepanation der Sklera mit Iridektomie                                      | 13.51 ↔    | Extrakapsuläre Extraktion der Linse durch inferioren temporalen Zugang                        |
| 12.61.99 ↔ | Trepanation der Sklera mit Iridektomie, sonstige   | 13.59 ↔    | Sonstige extrakapsuläre Extraktion der Linse, sonstige  |
| 12.62 ↔    | Thermokauterisation der Sklera mit Iridektomie   | 13.64 ↔    | Diszision einer Sekundärmembran (nach Katarakt)   |
| 12.63 ↔    | Iridenkleisis und Iridotaxis   | 13.65 ↔    | Exzision einer Sekundärmembran (nach Katarakt)  |
| 12.64.00 ↔ | Trabekulektomie ab externo, n.n.bez.   | 13.66 ↔    | Mechanische Fragmentation einer Sekundärmembran (nach Katarakt)                               |
| 12.64.10 ↔ | Gedechte Trabekulektomie ab externo  | 13.69 ↔    | Sonstige Kataraktextraktion, sonstige   |
| 12.64.11 ↔ | Nicht gedechte Trabekulektomie ab externo  | 13.71 ↔    | Implantation einer Intraokularlinse anlässlich einer Kataraktextraktion, einzeitig            |
| 12.64.99 ↔ | Trabekulektomie ab externo, sonstige   | 13.72 ↔    | Sekundäre Implantation einer Intraokularlinse   |
| 12.65 ↔    | Sonstige Sklerafistulisierung mit Iridektomie  | 13.73 ↔    | Implantation einer iristragenden Intraokularlinse   |
| 12.66 ↔    | Postoperative Revision einer Sklerafistulisierungs-Massnahme                               | 13.79 ↔    | Implantation einer Intraokularlinse, sonstige   |
| 12.69.00 ↔ | Sonstige Sklerafistulisierungs-Massnahme, n.n.bez.   | 13.8 ↔     | Entfernen einer Intraokularlinse  |
| 12.69.10 ↔ | Filternde Operationen zur Senkung des Augeninnendrucks                                     | 13.91 ↔    | Implantation von intraokulärer teleskopischer Prothese  |
| 12.69.99 ↔ | Sonstige Sklerafistulisierungs-Massnahme, sonstige   | 13.92 ↔    | Kapsulotomie an der Linse   |
| 12.71 ↔    | Zyklodiatthermie   | 13.93 ↔    | Verschluss eines Defekts an der Linse mit Gewebekleber  |
| 12.72 ↔    | Zyklokryotherapie  | 13.99 ↔    | Sonstige Operationen an der Linse, sonstige   |
| 12.73 ↔    | Zyklophotokoagulation  | 14.00 ↔    | Entfernen eines Fremdkörpers aus der hinteren Augenkammer, n.n.bez.                           |
| 12.74 ↔    | Verkleinerung des Corpus ciliare, n.n.bez.   |            |   |
| 12.79.00 ↔ | Sonstige Glaukomoperationen, n.n.bez.  |            |   |
| 12.79.10 ↔ | Viskokanalostomie bei Glaukom  |            |   |
| 12.79.11 ↔ | Tiefe Sklerektomie bei Glaukom   |            |   |
| 12.79.20 ↔ | Implantation eines Glaukom-Drainage-Implantats   |            |   |
| 12.79.99 ↔ | Sonstige Glaukomoperationen, sonstige  |            |   |
| 12.81 ↔    | Naht einer Skleraverletzung  |            |   |
| 12.82 ↔    | Verschluss einer Sklerafistel  |            |   |

|            |   |            |   |
|------------|---|------------|---|
| 14.01 ↔    | Entfernen eines Fremdkörpers aus der hinteren Augenkammer mittels Magnet                | 14.9X.00 ↔ | Sonstige Operationen an Retina, Chorioidea und hinterer Augenkammer, n.n.bez.                               |
| 14.02 ↔    | Entfernen eines Fremdkörpers aus der hinteren Augenkammer ohne Magnet                   | 14.9X.10 ↔ | Sonstige Operation an der Retina, Rotation der Netzhaut   |
| 14.21 ↔    | Destruktion einer chorioretinalen Läsion durch Diathermie                               | 14.9X.11 ↔ | Einsetzen einer epiretinalen Netzhautprothese   |
| 14.22 ↔    | Destruktion einer chorioretinalen Läsion durch Kryotherapie                             | 14.9X.12 ↔ | Wechsel einer epiretinalen Netzhautprothese   |
| 14.23 ↔    | Destruktion einer chorioretinalen Läsion durch Xenon-Bogen-Photokoagulation             | 14.9X.13 ↔ | Entfernen einer epiretinalen Netzhautprothese   |
| 14.24 ↔    | Destruktion einer chorioretinalen Läsion durch Laser-Photokoagulation                   | 14.9X.14 ↔ | Einsetzen einer subretinalen Netzhautprothese   |
| 14.25 ↔    | Destruktion einer chorioretinalen Läsion durch nicht näher bezeichnete Photokoagulation | 14.9X.15 ↔ | Wechsel einer subretinalen Netzhautprothese   |
| 14.26 ↔    | Destruktion einer chorioretinalen Läsion durch Radiotherapie                            | 14.9X.16 ↔ | Entfernen einer subretinalen Netzhautprothese   |
| 14.27 ↔    | Destruktion einer chorioretinalen Läsion durch Implantation einer Strahlenquelle        | 14.9X.20 ↔ | Fixierung von Markierungsplättchen für die Strahlentherapie an Retina, Chorioidea und hinterer Augenkammer  |
| 14.29 ↔    | Destruktion einer chorioretinalen Läsion, sonstige                                      | 14.9X.21 ↔ | Entfernung von Markierungsplättchen für die Strahlentherapie an Retina, Chorioidea und hinterer Augenkammer |
| 14.31 ↔    | Versorgung eines Retinarisses durch Diathermie  | 14.9X.22 ↔ | Lagekorrektur eines strahlenden Applikators an Retina, Chorioidea und hinterer Augenkammer                  |
| 14.32 ↔    | Versorgung eines Retinarisses durch Kryotherapie  | 14.9X.23 ↔ | Entfernung eines strahlenden Applikators an Retina, Chorioidea und hinterer Augenkammer                     |
| 14.33 ↔    | Versorgung eines Retinarisses durch Xenon-Bogen-Photokoagulation                        | 14.9X.99 ↔ | Sonstige Operationen an Retina, Chorioidea und hinterer Augenkammer, sonstige                               |
| 14.34 ↔    | Versorgung eines Retinarisses durch Laser-Photokoagulation                              | 15.11.00 ↔ | Rücklagerung eines äusseren Augenmuskels, n.n.bez.  |
| 14.35 ↔    | Versorgung eines Retinarisses durch nicht näher bezeichnete Photokoagulation            | 15.11.10 ↔ | Rücklagerung eines äusseren geraden Augenmuskels  |
| 14.39.00 ↔ | Sonstige Versorgung eines Retinarisses, n.n.bez.  | 15.11.11 ↔ | Rücklagerung eines äusseren schrägen Augenmuskels   |
| 14.39.10 ↔ | Versorgung eines Retinarisses durch schwere Flüssigkeiten                               | 15.11.99 ↔ | Rücklagerung eines äusseren Augenmuskels, sonstige  |
| 14.39.99 ↔ | Sonstige Versorgung eines Retinarisses, sonstige  | 15.12.00 ↔ | Vorverlagerung von einem äusseren Augenmuskel, n.n.bez.   |
| 14.41 ↔    | Sklera-Cerclage mit Plombe  | 15.12.10 ↔ | Vorverlagerung von einem äusseren geraden Augenmuskel   |
| 14.49 ↔    | Sonstige Sklera-Cerclage  | 15.12.11 ↔ | Vorverlagerung von einem äusseren schrägen Augenmuskel  |
| 14.51 ↔    | Behebung einer Amotio retinae durch Diathermie  | 15.12.99 ↔ | Vorverlagerung von einem äusseren Augenmuskel, sonstige   |
| 14.52 ↔    | Behebung einer Amotio retinae durch Kryotherapie  | 15.13.00 ↔ | Resektion von einem äusseren Augenmuskel, n.n.bez.  |
| 14.53 ↔    | Behebung einer Amotio retinae durch Xenon-Bogen-Photokoagulation                        | 15.13.10 ↔ | Resektion von einem äusseren Augenmuskel, an einem geraden Augenmuskel                                      |
| 14.54 ↔    | Behebung einer Amotio retinae durch Laser-Photokoagulation                              | 15.13.11 ↔ | Resektion von einem äusseren Augenmuskel, an einem schrägen Augenmuskel                                     |
| 14.55 ↔    | Behebung einer Amotio retinae durch nicht näher bezeichnete Photokoagulation            | 15.13.99 ↔ | Resektion von einem äusseren Augenmuskel, sonstige  |
| 14.59.00 ↔ | Sonstige Verfahren zur Behebung einer Amotio retinae, n.n.bez.                          | 15.19.00 ↔ | Sonstige Operationen an einem äusseren Augenmuskel mit temporärer Ablösung vom Augapfel, n.n.bez.           |
| 14.59.10 ↔ | Behebung einer Amotio retinae durch schwere Flüssigkeiten                               | 15.19.10 ↔ | Verstärkende Eingriffe an Augenmuskeln, n.n.bez.  |
| 14.59.11 ↔ | Behebung einer Amotio retinae durch Endotamponade (Gas)                                 | 15.19.11 ↔ | Verstärkende Eingriffe an einem geraden Augenmuskel   |
| 14.59.99 ↔ | Sonstige Verfahren zur Behebung einer Amotio retinae, sonstige                          | 15.19.12 ↔ | Verstärkende Eingriffe an einem schrägen Augenmuskel  |
| 14.6X.00 ↔ | Entfernen von chirurgisch implantiertem Material aus der hinteren Augenkammer, n.n.bez. | 15.19.19 ↔ | Sonstige Verstärkende Eingriffe an Augenmuskeln   |
| 14.6X.10 ↔ | Revision und Wechsel einer Sklera-Cerclage  | 15.19.20 ↔ | Schwächende Eingriffe an Augenmuskeln, n.n.bez.   |
| 14.6X.20 ↔ | Entfernung einer Sklera-Cerclage  | 15.19.21 ↔ | Schwächende Eingriffe an einem geraden Augenmuskeln   |
| 14.6X.99 ↔ | Entfernen von chirurgisch implantiertem Material aus der hinteren Augenkammer, sonstige | 15.19.22 ↔ | Schwächende Eingriffe an einem schrägen Augenmuskeln  |
| 14.71.00 ↔ | Entfernen des Glaskörpers durch anterioren Zugang, n.n.bez.                             | 15.19.29 ↔ | Sonstige Schwächende Eingriffe an Augenmuskeln  |
| 14.71.10 ↔ | Vordere Vitrektomie über Pars plana   | 15.19.30 ↔ | Myopexie an geraden Augenmuskeln  |
| 14.71.19 ↔ | Sonstige Vitrektomie über Pars plana  | 15.19.40 ↔ | Chirurgie der Abrollstrecke   |
| 14.71.99 ↔ | Entfernen des Glaskörpers durch anterioren Zugang, sonstige                             | 15.19.99 ↔ | Sonstige Operationen an einem äusseren Augenmuskel mit temporärer Ablösung vom Augapfel, sonstige           |
| 14.72 ↔    | Sonstiges Entfernen des Glaskörpers   | 15.21.00 ↔ | Verlängerungsverfahren an einem äusseren Augenmuskel, n.n.bez.  |
| 14.73.00 ↔ | Mechanische Vitrektomie durch anterioren Zugang, n.n.bez.                               | 15.21.10 ↔ | Verlängerungsverfahren an einem einzelnen äusseren geraden Augenmuskel                                      |
| 14.73.10 ↔ | Mechanische Vitrektomie durch anterioren Zugang, Pars-plana-Vitrektomie                 | 15.21.11 ↔ | Verlängerungsverfahren an einem einzelnen äusseren schrägen Augenmuskel                                     |
| 14.73.19 ↔ | Mechanische Vitrektomie durch sonstigen anterioren Zugang                               |            |   |
| 14.73.99 ↔ | Mechanische Vitrektomie durch anterioren Zugang, sonstige                               |            |   |
| 14.74 ↔    | Sonstige mechanische Vitrektomie  |            |   |



|            |  |            |  |
|------------|--|------------|--|
| 15.21.99 ↔ | Sonstige Verlängerungsverfahren an einem äusseren Augenmuskel  | 15.4X.12 ↔ | Sonstige Operation an mindestens zwei geraden und mindestens zwei schrägen Augenmuskeln ohne temporäre Ablösung von Augapfel                 |
| 15.22.00 ↔ | Verkürzungsverfahren an äusseren Augenmuskeln, n.n.bez.  | 15.4X.20 ↔ | Myopexie an zwei geraden Augenmuskeln ohne temporäre Ablösung von Augapfel   |
| 15.22.10 ↔ | Verkürzungsverfahren an einem einzelnen äusseren geraden Augenmuskel   | 15.4X.21 ↔ | Myopexie an mindestens zwei geraden Augenmuskeln mit Operation an mindestens einem weiteren Augenmuskel ohne temporäre Ablösung von Augapfel |
| 15.22.11 ↔ | Verkürzungsverfahren an einem einzelnen äusseren schrägen Augenmuskel  | 15.4X.99 ↔ | Operationen an zwei oder mehreren äusseren Augenmuskeln ohne temporäre Ablösung von Augapfel, sonstige                                       |
| 15.22.99 ↔ | Verkürzungsverfahren an einem einzelnen äusseren Augenmuskel, sonstige   | 15.5X.00 ↔ | Transposition eines äusseren Augenmuskels, n.n.bez.  |
| 15.29.00 ↔ | Sonstige Operationen an einem einzelnen äusseren Augenmuskel, n.n.bez.   | 15.5X.10 ↔ | Transposition eines äusseren geraden Augenmuskels  |
| 15.29.01 ↔ | Sonstige Operationen an einem einzelnen äusseren geraden Augenmuskel   | 15.5X.11 ↔ | Transposition eines äusseren schrägen Augenmuskels   |
| 15.29.02 ↔ | Sonstige Operationen an einem einzelnen äusseren schrägen Augenmuskel  | 15.5X.99 ↔ | Transposition eines äusseren Augenmuskels, sonstige  |
| 15.29.09 ↔ | Sonstige Operationen an einem einzelnen äusseren Augenmuskel, sonstige   | 15.6 ↔     | Revision einer Operation an den äusseren Augenmuskeln  |
| 15.29.10 ↔ | Adhäsionolyse an einem einzelnen äusseren Augenmuskel, n.n.bez.  | 15.7 ↔     | Versorgung eines Traumas an einem äusseren Augenmuskel   |
| 15.29.11 ↔ | Adhäsionolyse an einem einzelnen äusseren geraden Augenmuskel  | 15.9 ↔     | Sonstige Operationen an äusseren Augenmuskeln und Sehnen   |
| 15.29.12 ↔ | Adhäsionolyse an einem einzelnen äusseren schrägen Augenmuskel   | 16.01 ↔    | Orbitotomie mit Knochenlappen  |
| 15.29.19 ↔ | Adhäsionolyse an einem einzelnen äusseren Augenmuskel, sonstige  | 16.02 ↔    | Orbitotomie mit Einsetzen eines orbitalen Implantats   |
| 15.29.30 ↔ | Absetzen eines einzelnen äusseren Augenmuskels, n.n.bez.   | 16.09 ↔    | Orbitotomie, sonstige  |
| 15.29.31 ↔ | Absetzen eines einzelnen äusseren geraden Augenmuskels   | 16.1 ↔     | Entfernen eines penetrierenden Fremdkörpers aus dem Auge, n.n.bez.   |
| 15.29.32 ↔ | Absetzen eines einzelnen äusseren schrägen Augenmuskels  | 16.31 ↔    | Entfernen des Augeninhalts mit gleichzeitigem Implantat in die Skleraschale  |
| 15.29.39 ↔ | Absetzen eines einzelnen äusseren Augenmuskels, sonstige   | 16.39 ↔    | Eviszeration des Augapfels, sonstige   |
| 15.29.40 ↔ | Refixation eines einzelnen äusseren Augenmuskels, n.n.bez.   | 16.41 ↔    | Enukleation des Augapfels mit gleichzeitigem Implantat in die Tenon-Kapsel mit Anheftung der Muskeln   |
| 15.29.41 ↔ | Refixation eines einzelnen äusseren geraden Augenmuskels   | 16.42 ↔    | Enukleation des Augapfels mit anderem gleichzeitigem Implantat   |
| 15.29.42 ↔ | Refixation eines einzelnen äusseren schrägen Augenmuskels  | 16.49 ↔    | Enukleation des Augapfels, sonstige  |
| 15.29.49 ↔ | Refixation eines einzelnen äusseren Augenmuskels, sonstige   | 16.51.00 ↔ | Exenteration der Orbita mit Entfernen benachbarter Strukturen, n.n.bez.  |
| 15.3X.00 ↔ | Operationen an zwei oder mehreren äusseren Augenmuskeln mit temporärer Ablösung vom Augapfel, n.n.bez.                                       | 16.51.10 ↔ | Exenteration der Orbita mit Entfernen benachbarter Strukturen, mit Erhalt der Lidhaut  |
| 15.3X.10 ↔ | Operationen an zwei geraden Augenmuskeln mit temporärer Ablösung vom Augapfel  | 16.51.11 ↔ | Exenteration der Orbita mit Entfernen benachbarter Strukturen, ohne Erhalt der Lidhaut   |
| 15.3X.11 ↔ | Operationen an mindestens drei schrägen Augenmuskeln mit temporärer Ablösung vom Augapfel  | 16.51.99 ↔ | Exenteration der Orbita mit Entfernen benachbarter Strukturen, sonstige  |
| 15.3X.12 ↔ | Operationen an mindestens zwei geraden und mindestens zwei schrägen Augenmuskeln mit temporärer Ablösung vom Augapfel                        | 16.52.00 ↔ | Exenteration der Orbita mit therapeutischem Entfernen von Orbitaknochen, n.n.bez.  |
| 15.3X.20 ↔ | Myopexie an zwei geraden Augenmuskeln mit temporärer Ablösung vom Augapfel   | 16.52.10 ↔ | Exenteration der Orbita mit therapeutischem Entfernen von Orbitaknochen, mit Erhalt der Lidhaut  |
| 15.3X.21 ↔ | Myopexie an mindestens zwei geraden Augenmuskeln mit Operation an mindestens einem weiteren Augenmuskel mit temporärer Ablösung vom Augapfel | 16.52.11 ↔ | Exenteration der Orbita mit therapeutischem Entfernen von Orbitaknochen, ohne Erhalt der Lidhaut   |
| 15.3X.99 ↔ | Operationen an zwei oder mehreren äusseren Augenmuskeln mit temporärer Ablösung vom Augapfel, sonstige                                       | 16.52.99 ↔ | Exenteration der Orbita mit therapeutischem Entfernen von Orbitaknochen, sonstige  |
| 15.4X.00 ↔ | Operationen an zwei oder mehreren äusseren Augenmuskeln ohne temporäre Ablösung von Augapfel, n.n.bez.                                       | 16.59.00 ↔ | Sonstige Exenteration der Orbita, n.n.bez.   |
| 15.4X.10 ↔ | Operation an zwei geraden Augenmuskeln ohne temporäre Ablösung von Augapfel  | 16.59.10 ↔ | Sonstige Exenteration der Orbita, mit Erhalt der Lidhaut   |
| 15.4X.11 ↔ | Operation an mindestens drei schrägen Augenmuskeln ohne temporäre Ablösung von Augapfel  | 16.59.11 ↔ | Sonstige Exenteration der Orbita, ohne Erhalt der Lidhaut  |
|            |  | 16.59.99 ↔ | Sonstige Exenteration der Orbita, sonstige   |
|            |  | 16.61.00 ↔ | Sekundäres Einsetzen eines Augenimplantats, n.n.bez.   |
|            |  | 16.61.10 ↔ | Sekundäres Einsetzen eines Augenimplantats, Haut-Fettgewebe-Transplantat   |
|            |  | 16.61.99 ↔ | Sekundäres Einsetzen eines Augenimplantats, sonstige   |
|            |  | 16.62.00 ↔ | Revision und Reinsertion eines Augenimplantats, n.n.bez.   |
|            |  | 16.62.10 ↔ | Revision eines Augenimplantats   |

|            |  |            |   |
|------------|--|------------|---|
| 16.62.20 ↔ | Wechsel eines Augenimplantats, Einführung eines Haut-Fettgewebe-Transplantates       | 19.29.00 ↔ | Sonstige Revision einer Stapedotomie, Stapedektomie und Stapesplastik, n.n.bez.   |
| 16.62.29 ↔ | Sonstiger Wechsel eines Augenimplantats  | 19.29.10 ↔ | Sonstige Revision einer Stapedotomie und Stapedektomie mit Stapesprothese   |
| 16.62.99 ↔ | Revision und Reinsertion eines Augenimplantats, sonstige                             | 19.29.11 ↔ | Sonstige Revision einer Stapedotomie und Stapedektomie mit autogener Stapesprothese   |
| 16.63 ↔    | Revision einer Enukektionstasche mit Transplantat                                    | 19.29.12 ↔ | Sonstige Revision einer Stapedotomie und Stapedektomie mit alloplastischer Stapesprothese   |
| 16.64 ↔    | Sonstige Revision einer Enukektionstasche  | 19.29.13 ↔ | Sonstige Revision einer Stapesplastik (ohne Inkus-Ersatz)   |
| 16.65.00 ↔ | Sekundäres Transplantat in eine Exenterationshöhle, n.n.bez.                         | 19.29.99 ↔ | Sonstige Revision einer Stapedotomie, Stapedektomie und Stapesplastik, sonstige   |
| 16.65.10 ↔ | Sekundäres Transplantat in eine Exenterationshöhle, Haut-Fettgewebe-Transplantat     | 19.3 ↔     | Sonstige Operationen an den Gehörknöchelchen  |
| 16.65.99 ↔ | Sekundäres Transplantat in eine Exenterationshöhle, sonstige                         | 19.4 ↔     | Myringoplastik  |
| 16.66 ↔    | Sonstige Revision einer Exenterationshöhle   | 19.52 ↔    | Tympanoplastik Typ II   |
| 16.71 ↔    | Entfernen eines Augenimplantats  | 19.53 ↔    | Tympanoplastik Typ III  |
| 16.72 ↔    | Entfernen eines Orbitaimplantats   | 19.54 ↔    | Tympanoplastik Typ IV   |
| 16.81 ↔    | Versorgung einer Orbitawunde   | 19.55 ↔    | Tympanoplastik Typ V  |
| 16.82 ↔    | Versorgung einer Bulbusruptur  | 19.56.00 ↔ | Tympanoplastik und Ossikuloplastik, n.n.bez.  |
| 16.89 ↔    | Versorgung einer Verletzung von Orbita und Augapfel, sonstige                        | 19.56.10 ↔ | Tympanoplastik mit Antrotomie, Attikotomie, Attikoantrotomie oder Mastoidektomie, ohne Implantation einer Prothese oder mit Implantation eines autogenen Ossikels |
| 16.92 ↔    | Exzision einer Orbitaläsion  | 19.56.11 ↔ | Tympanoplastik mit Antrotomie, Attikotomie, Attikoantrotomie oder Mastoidektomie, mit Implantation einer alloplastischen, allogenen oder xenogenen Prothese       |
| 16.98.10 ↔ | Rekonstruktion der Orbita, n.n.bez.  | 19.56.20 ↔ | Tympanoplastik mit Anlage einer Ohrradikalhöhle (offene Kavität), ohne Implantation einer Prothese oder mit Implantation eines autogenen Ossikels                 |
| 16.98.11 ↔ | Rekonstruktion der Orbitawand mit mikrovaskulärem Lappen                             | 19.56.21 ↔ | Tympanoplastik mit Anlage einer Ohrradikalhöhle (offene Kavität), mit Implantation einer alloplastischen, allogenen oder xenogenen Prothese                       |
| 16.98.19 ↔ | Sonstige Rekonstruktion der Orbitawand   | 19.56.99 ↔ | Tympanoplastik und Ossikuloplastik, sonstige  |
| 16.98.20 ↔ | Knöcherne Dekompression der Orbita   | 19.6 ↔     | Revision einer Tympanoplastik   |
| 16.98.21 ↔ | Resektion von Fettgewebe aus der Orbita  | 19.9X.11 ↔ | Verkleinerung einer Radikalhöhle  |
| 18.32 ↔    | Resektion der Ohrmuschel, total  | 19.9X.12 ↔ | Rekonstruktion des Mittelohrs, Reimplantation, Rekonstruktion der hinteren Gehörgangswand   |
| 18.33 ↔    | Exzision von Knorpel am äusseren Ohr zur Transplantation                             | 19.9X.13 ↔ | Rekonstruktion des Mittelohrs   |
| 18.5 ↔     | Chirurgische Korrektur absteigender Ohren  | 19.9X.14 ↔ | Verschluss einer Mastoid-Fistel   |
| 18.6X.00 ↔ | Rekonstruktion des äusseren Gehörgangs, n.n.bez.                                     | 19.9X.19 ↔ | Mikrochirurgische Operationen am Mittelohr, sonstige  |
| 18.6X.10 ↔ | Erweiterung des äusseren Gehörgangs  | 19.9X.99 ↔ | Sonstige plastische Rekonstruktion am Mittelohr, sonstige   |
| 18.6X.20 ↔ | Rekonstruktion eines (bestehenden) äusseren Gehörgangs                               | 20.21 ↔    | Inzision am Mastoid   |
| 18.6X.30 ↔ | Konstruktion eines (nicht bestehenden) äusseren Gehörgangs                           | 20.22 ↔    | Inzision an den Pyramidenzellen   |
| 18.6X.99 ↔ | Rekonstruktion des äusseren Gehörgangs, sonstige                                     | 20.40 ↔    | Mastoidektomie, n.n.bez.  |
| 18.71.00 ↔ | Ohrmuschelaufbau, n.n.bez.   | 20.41 ↔    | Einfache Mastoidektomie   |
| 18.71.10 ↔ | Ohrmuschelaufbau, partiell, n.n.bez.   | 20.42 ↔    | Radikale Mastoidektomie   |
| 18.71.11 ↔ | Ohrmuschelaufbau, partiell mit Gewebeexpander  | 20.43.00 ↔ | Mastoidektomie, mit Freilegung des Fazialiskanals, n.n.bez.   |
| 18.71.12 ↔ | Ohrmuschelaufbau, partiell mit Galealappen   | 20.43.11 ↔ | Mastoidektomie, mit Freilegung des Fazialiskanals, ohne Dekompression des Nerven  |
| 18.71.13 ↔ | Ohrmuschelaufbau, partiell mit Knorpeltransplantat                                   | 20.43.12 ↔ | Mastoidektomie, mit Freilegung des Fazialiskanals, mit Dekompression des Nerven   |
| 18.71.14 ↔ | Ohrmuschelaufbau, partiell mit mikrovaskulärem Lappen                                | 20.43.99 ↔ | Mastoidektomie, mit Freilegung des Fazialiskanals, sonstige   |
| 18.71.19 ↔ | Ohrmuschelaufbau, partiell, sonstige   | 20.44.00 ↔ | Mastoidektomie, subtotale Resektion des Felsenbeins [subtotale Petrosektomie], n.n.bez.   |
| 18.71.20 ↔ | Ohrmuschelaufbau, total, n.n.bez.  | 20.44.11 ↔ | Mastoidektomie, subtotale Resektion des Felsenbeins [subtotale Petrosektomie], ohne Obliteration  |
| 18.71.21 ↔ | Ohrmuschelaufbau, total mit Gewebeexpander   | 20.44.12 ↔ | Mastoidektomie, subtotale Resektion des Felsenbeins [subtotale Petrosektomie], mit Obliteration von Fettgewebe  |
| 18.71.22 ↔ | Ohrmuschelaufbau, total mit Galealappen  | 20.44.13 ↔ | Mastoidektomie, subtotale Resektion des Felsenbeins [subtotale Petrosektomie], mit Obliteration von Muskelgewebe  |
| 18.71.23 ↔ | Ohrmuschelaufbau, total mit Knorpeltransplantat                                      | 20.44.14 ↔ | Mastoidektomie, subtotale Resektion des Felsenbeins [subtotale Petrosektomie], mit Obliteration von Fett- sowie Muskelgewebe                                      |
| 18.71.24 ↔ | Ohrmuschelaufbau, total mit mikrovaskulärem Lappen                                   |            |   |
| 18.71.29 ↔ | Ohrmuschelaufbau, total, sonstige  |            |   |
| 18.71.30 ↔ | Implantation von alloplastischen Materialien beim Aufbau einer Ohrmuschel            |            |   |
| 18.71.99 ↔ | Ohrmuschelaufbau, sonstige   |            |   |
| 18.72 ↔    | Reinsertion eines amputierten Ohres  |            |   |
| 19.0 ↔     | Mobilisation des Stapes  |            |   |
| 19.11 ↔    | Stapedektomie und Stapesplastik mit Einpassen einer Stapesprothese                   |            |   |
| 19.19.00 ↔ | Sonstige Stapedektomie und Stapesplastiken, n.n.bez.                                 |            |   |
| 19.19.10 ↔ | Stapedotomie mit Einpassen einer autogenen Stapesprothese (Inkus-Stapedotomie)       |            |   |
| 19.19.11 ↔ | Stapedotomie mit Einpassen einer alloplastischen Stapesprothese (Inkus-Stapedotomie) |            |   |
| 19.19.12 ↔ | Malleo-Stapedotomie  |            |   |
| 19.19.99 ↔ | Sonstige Stapedektomie und Stapesplastiken, sonstige                                 |            |   |
| 19.21 ↔    | Revision einer Stapedotomie, Stapedektomie und Stapesplastik mit Inkus-Ersatz        |            |   |

|            |   |            |  |
|------------|---|------------|--|
| 20.44.99 ↔ | Mastoidektomie, subtotale Resektion des Felsenbeins [subtotale Petrosektomie], sonstige                             | 21.4X.32 ↔ | Resektion der Nase, total  |
| 20.45.10 ↔ | Mastoidektomie, partielle Resektion des Felsenbeins, n.n.bez.   | 21.4X.99 ↔ | Resektion der Nase, sonstige   |
| 20.45.11 ↔ | Mastoidektomie, partielle Resektion des Felsenbeins, ohne Obliteration  | 21.82 ↔    | Verschluss einer Nasenfistel   |
| 20.45.12 ↔ | Mastoidektomie, partielle Resektion des Felsenbeins, mit Obliteration von Fettgewebe                                | 21.83.00 ↔ | Totale plastische Nasenrekonstruktion, n.n.bez.  |
| 20.45.13 ↔ | Mastoidektomie, partielle Resektion des Felsenbeins, mit Obliteration von Muskelgewebe                              | 21.83.10 ↔ | Septorhinoplastik mit Korrektur des Knorpels oder des Knochens, mit lokalen autogenen Transplantaten   |
| 20.45.14 ↔ | Mastoidektomie, partielle Resektion des Felsenbeins, mit Obliteration von Fett- sowie Muskelgewebe                  | 21.83.11 ↔ | Septorhinoplastik mit Korrektur des Knorpels oder des Knochens, mit distalen autogenen Transplantaten, allogenen oder xenogenen Transplantaten |
| 20.45.15 ↔ | Styloidektomie  | 21.83.12 ↔ | Septorhinoplastik mit Korrektur des Knochens und des Knorpels  |
| 20.45.99 ↔ | Mastoidektomie, partielle Resektion des Felsenbeins, sonstige   | 21.83.20 ↔ | Totale plastische Nasenrekonstruktion mit Implantation von alloplastischen Materialien   |
| 20.49 ↔    | Mastoidektomie, sonstige  | 21.83.99 ↔ | Totale plastische Nasenrekonstruktion, sonstige  |
| 20.61.00 ↔ | (Initiale) Fenestration am Innenohr, n.n.bez.   | 21.84 ↔    | Revision einer Rhinoplastik  |
| 20.61.10 ↔ | Fenestration am Innenohr, ohne Implantation einer Prothese (initiales Verfahren)                                    | 21.85 ↔    | Augmentationsrhinoplastik  |
| 20.61.99 ↔ | (Initiale) Fenestration am Innenohr, sonstige   | 21.86.00 ↔ | Rhinoplastik der Nasenweichteile, n.n.bez.   |
| 20.62.00 ↔ | Revision einer Fenestration am Innenohr, n.n.bez.   | 21.86.10 ↔ | Rhinoplastik der Nasenweichteile, äussere Nase   |
| 20.62.10 ↔ | Revision einer Fenestration am Innenohr, ohne Implantation einer Prothese   | 21.86.11 ↔ | Rhinoplastik mit lokalen oder distalen Lappen  |
| 20.62.99 ↔ | Revision einer Fenestration am Innenohr, sonstige   | 21.86.99 ↔ | Rhinoplastik der Nasenweichteile, sonstige   |
| 20.71 ↔    | Endolymphatischer Shunt   | 21.87 ↔    | Sonstige Rhinoplastik  |
| 20.79.10 ↔ | Exzision einer Läsion am Labyrinth  | 21.89 ↔    | Plastische Rekonstruktion und Operationen an der Nase, sonstige  |
| 20.79.11 ↔ | Kochleosacotomie  | 22.31 ↔    | Radikale Operation des Sinus maxillaris  |
| 20.79.20 ↔ | Labyrinthektomie, transtympanal   | 22.41.00 ↔ | Sinusotomie des Sinus frontalis, n.n.bez.  |
| 20.79.21 ↔ | Labyrinthektomie, transmastoidal  | 22.41.10 ↔ | Sinusotomie des Sinus frontalis von aussen   |
| 20.79.22 ↔ | Labyrinthdestruktion, transtympanal   | 22.41.11 ↔ | Sinusotomie des Sinus frontalis, endonasal   |
| 20.79.23 ↔ | Labyrinthdestruktion, transmastoidal  | 22.41.12 ↔ | Sinusotomie des Sinus frontalis, Anlage einer Mediandrainage   |
| 20.79.99 ↔ | Sonstige Inzision, Exzision und Destruktion am Innenohr, sonstige   | 22.41.99 ↔ | Sinusotomie des Sinus frontalis, sonstige  |
| 20.8 ↔     | Operationen an der Tuba auditiva  | 22.42.00 ↔ | Sinusektomie des Sinus frontalis, n.n.bez.   |
| 20.91 ↔    | Tympanosympathektomie   | 22.42.10 ↔ | Osteoplastische Operation des Sinus frontalis mit Obliteration   |
| 20.92 ↔    | Revision einer Mastoidektomie   | 22.42.11 ↔ | Osteoplastische Operation des Sinus frontalis ohne Obliteration  |
| 20.93 ↔    | Plastische Rekonstruktion am runden und ovalen Fenster  | 22.42.99 ↔ | Sinusektomie des Sinus frontalis, sonstige   |
| 20.95.00 ↔ | Implantation eines elektromagnetischen Hörapparates, n.n.bez.   | 22.52 ↔    | Sphenoidotomie   |
| 20.95.10 ↔ | Implantation oder Wechsel eines aktiven Hörapparates ohne Unterbrechung der Gehörknöchelchenkette                   | 22.60 ↔    | Sonstige nasale Sinusektomie, n.n.bez.   |
| 20.95.11 ↔ | Implantation oder Wechsel eines aktiven Hörapparates mit Unterbrechung der Gehörknöchelchenkette                    | 22.61 ↔    | Exzision einer Läsion am Sinus maxillaris durch den Zugang nach Caldwell-Luc   |
| 20.95.99 ↔ | Implantation eines elektromagnetischen Hörapparates, sonstige   | 22.62.00 ↔ | Exzision einer Läsion am Sinus maxillaris durch anderen Zugang, n.n.bez.   |
| 20.96 ↔    | Implantation oder Ersatz einer Kochleaprothese, n.n.bez.  | 22.62.10 ↔ | Exzision einer Läsion am Sinus maxillaris, endoskopisch, n.n.bez.  |
| 20.97 ↔    | Implantation oder Ersatz einer einkanaligen Kochleaprothese   | 22.62.11 ↔ | Endonasale Resektion der medialen Wand des Sinus maxillaris  |
| 20.98 ↔    | Implantation oder Ersatz einer mehrkanaligen Kochleaprothese  | 22.62.19 ↔ | Exzision einer Läsion am Sinus maxillaris, endoskopisch, sonstige  |
| 20.99.10 ↔ | Implantation von Knochenverankerungen am Felsenbein, Mittel- oder Innenohr  | 22.62.20 ↔ | Exzision einer Läsion am Sinus maxillaris, offen chirurgisch, n.n.bez.   |
| 20.99.20 ↔ | Verschluss einer Labyrinthfistel  | 22.62.21 ↔ | Mediale Resektion der Kieferhöhlenwand, offen chirurgisch  |
| 20.99.30 ↔ | Entfernung eines Kochleaimplantats oder implantierbaren Hörgerätes  | 22.62.29 ↔ | Exzision einer Läsion am Sinus maxillaris, offen chirurgisch, sonstige   |
| 21.04 ↔    | Stillung einer Epistaxis durch Ligatur der Aa. ethmoidales  | 22.62.99 ↔ | Exzision einer Läsion am Sinus maxillaris durch anderen Zugang, sonstige   |
| 21.05 ↔    | Stillung einer Epistaxis durch (transantrale) Ligatur der A. maxillaris   | 22.63.00 ↔ | Ethmoidektomie, n.n.bez.   |
| 21.06 ↔    | Stillung einer Epistaxis durch Ligatur der A. carotis externa   | 22.63.10 ↔ | Ethmoidektomie von aussen  |
| 21.07 ↔    | Stillung einer Epistaxis durch Exzision von nasaler Mukosa und Hauttransplantation an Septum und laterale Nasenwand | 22.63.11 ↔ | Ethmoidektomie, endonasal oder transmaxillär   |
| 21.4X.00 ↔ | Resektion der Nase, n.n.bez.  | 22.63.99 ↔ | Ethmoidektomie, sonstige   |
| 21.4X.12 ↔ | Resektion der Nase, partiell  | 22.64 ↔    | Sphenoidektomie  |
| 21.4X.22 ↔ | Resektion der Nase, subtotal  | 22.71 ↔    | Verschluss einer Fistel eines Sinus paranasales  |
|            |   | 22.79.00 ↔ | Sonstige Rekonstruktion eines Sinus paranasales, n.n.bez.  |
|            |   | 22.79.10 ↔ | Rekonstruktion des Os frontale   |
|            |   | 22.79.11 ↔ | Rekonstruktion oder Kranialisierung einer Wand des Sinus frontalis   |
|            |   | 22.79.19 ↔ | Sonstige Rekonstruktion eines Sinus paranasales, sonstige  |
|            |   | 24.2X.10 ↔ | Gingivoplastik mit Transplantat oder Implantat   |

|            |  |            |  |
|------------|--|------------|--|
| 24.4X.00 ↔ | Exzision einer Zahnläsion am Kiefer, n.n.bez.  | 25.2X.54 ↔ | Pelviglossomandibulektomie, Rekonstruktion mit freiem mikrovaskulär-anastomosierten Transplantat                               |
| 24.4X.10 ↔ | Exzision einer Zahnläsion am Kiefer mit Eröffnung von Kieferhöhle oder Nasenboden                                      | 25.2X.59 ↔ | Pelviglossomandibulektomie, mit sonstiger Rekonstruktion   |
| 24.4X.11 ↔ | Exzision einer Zahnläsion am Kiefer mit Nervendarstellung  | 25.3X.00 ↔ | Vollständige Glossektomie, n.n.bez.  |
| 24.5X.00 ↔ | Alveoloplastik, n.n.bez.   | 25.3X.09 ↔ | Vollständige Glossektomie, sonstige  |
| 24.5X.10 ↔ | Alveoloplastik mit Transplantat  | 25.3X.10 ↔ | Vollständige Glossektomie, transoraler Zugang, n.n.bez.  |
| 24.5X.99 ↔ | Alveoloplastik, sonstige   | 25.3X.11 ↔ | Vollständige Glossektomie, transoraler Zugang, ohne Rekonstruktion   |
| 24.91.10 ↔ | Vestibulumplastik  | 25.3X.12 ↔ | Vollständige Glossektomie, transoraler Zugang, Rekonstruktion mit lokaler Schleimhaut  |
| 24.91.11 ↔ | Mundbodensenkung   | 25.3X.13 ↔ | Vollständige Glossektomie, transoraler Zugang, Rekonstruktion mit myokutanem Lappen  |
| 24.91.99 ↔ | Extension oder Vertiefung des Sulcus buccolabialis oder lingualis, sonstige  | 25.3X.14 ↔ | Vollständige Glossektomie, transoraler Zugang, Rekonstruktion mit freiem mikrovaskulär-anastomosierten Transplantat            |
| 25.2X.00 ↔ | Partielle Glossektomie, n.n.bez.   | 25.3X.19 ↔ | Vollständige Glossektomie, transoraler Zugang, mit sonstiger Rekonstruktion  |
| 25.2X.09 ↔ | Partielle Glossektomie, sonstige   | 25.3X.20 ↔ | Vollständige Glossektomie, transmandibulärer Zugang, n.n.bez.  |
| 25.2X.10 ↔ | Partielle Glossektomie, transoraler Zugang, n.n.bez.   | 25.3X.21 ↔ | Vollständige Glossektomie, transmandibulärer Zugang, ohne Rekonstruktion   |
| 25.2X.11 ↔ | Partielle Glossektomie, transoraler Zugang, ohne Rekonstruktion  | 25.3X.22 ↔ | Vollständige Glossektomie, transmandibulärer Zugang, Rekonstruktion mit lokaler Schleimhaut                                    |
| 25.2X.12 ↔ | Partielle Glossektomie, transoraler Zugang, Rekonstruktion mit lokaler Schleimhaut                                     | 25.3X.23 ↔ | Vollständige Glossektomie, transmandibulärer Zugang, Rekonstruktion mit myokutanem Lappen                                      |
| 25.2X.13 ↔ | Partielle Glossektomie, transoraler Zugang, Rekonstruktion mit myokutanem Lappen                                       | 25.3X.24 ↔ | Vollständige Glossektomie, transmandibulärer Zugang, Rekonstruktion mit freiem mikrovaskulär-anastomosierten Transplantat      |
| 25.2X.14 ↔ | Partielle Glossektomie, transoraler Zugang, Rekonstruktion mit freiem mikrovaskulär-anastomosierten Transplantat       | 25.3X.29 ↔ | Vollständige Glossektomie, transmandibulärer Zugang, mit sonstiger Rekonstruktion  |
| 25.2X.19 ↔ | Partielle Glossektomie, transoraler Zugang, mit sonstiger Rekonstruktion   | 25.3X.30 ↔ | Vollständige Pelviglossektomie, transoraler Zugang, n.n.bez.   |
| 25.2X.20 ↔ | Partielle Glossektomie, transmandibulärer Zugang, n.n.bez.   | 25.3X.31 ↔ | Vollständige Pelviglossektomie, transoraler Zugang, ohne Rekonstruktion  |
| 25.2X.21 ↔ | Partielle Glossektomie, transmandibulärer Zugang, ohne Rekonstruktion  | 25.3X.32 ↔ | Vollständige Pelviglossektomie, transoraler Zugang, Rekonstruktion mit lokaler Schleimhaut                                     |
| 25.2X.22 ↔ | Partielle Glossektomie, transmandibulärer Zugang, Rekonstruktion mit lokaler Schleimhaut                               | 25.3X.33 ↔ | Vollständige Pelviglossektomie, transoraler Zugang, Rekonstruktion mit myokutanem Lappen                                       |
| 25.2X.23 ↔ | Partielle Glossektomie, transmandibulärer Zugang, Rekonstruktion mit myokutanem Lappen                                 | 25.3X.34 ↔ | Vollständige Pelviglossektomie, transoraler Zugang, Rekonstruktion mit freiem mikrovaskulär-anastomosierten Transplantat       |
| 25.2X.24 ↔ | Partielle Glossektomie, transmandibulärer Zugang, Rekonstruktion mit freiem mikrovaskulär-anastomosierten Transplantat | 25.3X.39 ↔ | Vollständige Pelviglossektomie, transoraler Zugang, mit sonstiger Rekonstruktion   |
| 25.2X.29 ↔ | Partielle Glossektomie, transmandibulärer Zugang, mit sonstiger Rekonstruktion   | 25.3X.40 ↔ | Vollständige Pelviglossektomie, transmandibulärer Zugang, n.n.bez.   |
| 25.2X.30 ↔ | Pelviglossektomie, transoraler Zugang, n.n.bez.  | 25.3X.41 ↔ | Vollständige Pelviglossektomie, transmandibulärer Zugang, ohne Rekonstruktion  |
| 25.2X.31 ↔ | Pelviglossektomie, transoraler Zugang, ohne Rekonstruktion   | 25.3X.42 ↔ | Vollständige Pelviglossektomie, transmandibulärer Zugang, Rekonstruktion mit lokaler Schleimhaut                               |
| 25.2X.32 ↔ | Pelviglossektomie, transoraler Zugang, Rekonstruktion mit lokaler Schleimhaut  | 25.3X.43 ↔ | Vollständige Pelviglossektomie, transmandibulärer Zugang, Rekonstruktion mit myokutanem Lappen                                 |
| 25.2X.33 ↔ | Pelviglossektomie, transoraler Zugang, Rekonstruktion mit myokutanem Lappen  | 25.3X.44 ↔ | Vollständige Pelviglossektomie, transmandibulärer Zugang, Rekonstruktion mit freiem mikrovaskulär-anastomosierten Transplantat |
| 25.2X.34 ↔ | Pelviglossektomie, transoraler Zugang, Rekonstruktion mit freiem mikrovaskulär-anastomosierten Transplantat            | 25.3X.49 ↔ | Vollständige Pelviglossektomie, transmandibulärer Zugang, mit sonstiger Rekonstruktion   |
| 25.2X.39 ↔ | Pelviglossektomie, transoraler Zugang, mit sonstiger Rekonstruktion  | 25.3X.50 ↔ | Vollständige Pelviglossomandibulektomie, n.n.bez.  |
| 25.2X.40 ↔ | Pelviglossektomie, transmandibulärer Zugang, n.n.bez.  | 25.3X.51 ↔ | Vollständige Pelviglossomandibulektomie, ohne Rekonstruktion   |
| 25.2X.41 ↔ | Pelviglossektomie, transmandibulärer Zugang, ohne Rekonstruktion   | 25.3X.52 ↔ | Vollständige Pelviglossomandibulektomie, Rekonstruktion mit lokaler Schleimhaut  |
| 25.2X.42 ↔ | Pelviglossektomie, transmandibulärer Zugang, Rekonstruktion mit lokaler Schleimhaut                                    | 25.3X.53 ↔ | Vollständige Pelviglossomandibulektomie, Rekonstruktion mit myokutanem Lappen  |
| 25.2X.43 ↔ | Pelviglossektomie, transmandibulärer Zugang, Rekonstruktion mit myokutanem Lappen                                      | 25.3X.54 ↔ | Vollständige Pelviglossomandibulektomie, Rekonstruktion mit freiem mikrovaskulär-anastomosierten Transplantat                  |
| 25.2X.44 ↔ | Pelviglossektomie, transmandibulärer Zugang, Rekonstruktion mit freiem mikrovaskulär-anastomosierten Transplantat      | 25.3X.59 ↔ | Vollständige Pelviglossomandibulektomie, mit sonstiger Rekonstruktion  |
| 25.2X.49 ↔ | Pelviglossektomie, transmandibulärer Zugang, mit sonstiger Rekonstruktion  | 25.4X.00 ↔ | Radikale Glossektomie, n.n.bez.  |
| 25.2X.50 ↔ | Pelviglossomandibulektomie, n.n.bez.   |            |  |
| 25.2X.51 ↔ | Pelviglossomandibulektomie, ohne Rekonstruktion  |            |  |
| 25.2X.52 ↔ | Pelviglossomandibulektomie, Rekonstruktion mit lokaler Schleimhaut   |            |  |
| 25.2X.53 ↔ | Pelviglossomandibulektomie, Rekonstruktion mit myokutanem Lappen   |            |  |

|            |   |            |   |
|------------|---|------------|---|
| 25.4X.10 ↔ | Radikale Glossektomie, transoraler Zugang, n.n.bez.   | 26.29.00 ↔ | Sonstige Exzision einer Läsion an einer Speicheldrüse, n.n.bez.   |
| 25.4X.11 ↔ | Radikale Glossektomie, transoraler Zugang, ohne<br>Rekonstruktion   | 26.29.10 ↔ | Destruktion einer Speicheldrüse, n.n.bez.   |
| 25.4X.12 ↔ | Radikale Glossektomie, transoraler Zugang,<br>Rekonstruktion mit lokaler Schleimhaut  | 26.29.99 ↔ | Sonstige Exzision und Destruktion einer Läsion an<br>einer Speicheldrüse, sonstige                        |
| 25.4X.13 ↔ | Radikale Glossektomie, transoraler Zugang,<br>Rekonstruktion mit myokutanem Lappen  | 26.30 ↔    | Sialoadenektomie, n.n.bez.  |
| 25.4X.14 ↔ | Radikale Glossektomie, transoraler Zugang,<br>Rekonstruktion mit freiem mikrovaskulär-<br>anastomosierten Transplantat            | 26.31.00 ↔ | Partielle Sialoadenektomie, n.n.bez.  |
| 25.4X.19 ↔ | Radikale Glossektomie, transoraler Zugang, mit<br>sonstiger Rekonstruktion  | 26.31.10 ↔ | Partielle Parotidektomie ohne intraoperatives<br>Fazialismonitoring                                       |
| 25.4X.20 ↔ | Radikale Glossektomie, transmandibulärer Zugang,<br>n.n.bez.  | 26.31.11 ↔ | Partielle Parotidektomie mit intraoperatives<br>Fazialismonitoring  |
| 25.4X.21 ↔ | Radikale Glossektomie, transmandibulärer Zugang,<br>ohne Rekonstruktion   | 26.31.99 ↔ | Partielle Sialoadenektomie, sonstige  |
| 25.4X.22 ↔ | Radikale Glossektomie, transmandibulärer Zugang,<br>Rekonstruktion mit lokaler Schleimhaut  | 26.32.00 ↔ | Vollständige Sialoadenektomie, n.n.bez.   |
| 25.4X.23 ↔ | Radikale Glossektomie, transmandibulärer Zugang,<br>Rekonstruktion mit myokutanem Lappen  | 26.32.10 ↔ | Vollständige Parotidektomie mit Erhaltung des N.<br>facialis, ohne intraoperatives Fazialismonitoring     |
| 25.4X.24 ↔ | Radikale Glossektomie, transmandibulärer Zugang,<br>Rekonstruktion mit freiem mikrovaskulär-<br>anastomosierten Transplantat      | 26.32.11 ↔ | Vollständige Parotidektomie mit Erhaltung des N.<br>facialis, mit intraoperatives Fazialismonitoring      |
| 25.4X.29 ↔ | Radikale Glossektomie, transmandibulärer Zugang,<br>mit sonstiger Rekonstruktion  | 26.32.20 ↔ | Vollständige Parotidektomie mit Resektion und<br>Rekonstruktion des N. facialis                           |
| 25.4X.30 ↔ | Radikale Pelviglossektomie, transoraler Zugang,<br>n.n.bez.   | 26.32.30 ↔ | Vollständige Resektion Glandula submandibularis   |
| 25.4X.31 ↔ | Radikale Pelviglossektomie, transoraler Zugang,<br>ohne Rekonstruktion  | 26.32.99 ↔ | Vollständige Sialoadenektomie, sonstige   |
| 25.4X.32 ↔ | Radikale Pelviglossektomie, transoraler Zugang,<br>Rekonstruktion mit lokaler Schleimhaut   | 26.41.00 ↔ | Naht einer Risswunde an einer Speicheldrüse,<br>n.n.bez.  |
| 25.4X.33 ↔ | Radikale Pelviglossektomie, transoraler Zugang,<br>Rekonstruktion mit myokutanem Lappen   | 26.41.10 ↔ | Naht einer Risswunde an einem Speicheldrüsengang  |
| 25.4X.34 ↔ | Radikale Pelviglossektomie, transoraler Zugang,<br>Rekonstruktion mit freiem mikrovaskulär-<br>anastomosierten Transplantat       | 26.41.99 ↔ | Naht einer Risswunde an einer Speicheldrüse,<br>sonstige  |
| 25.4X.39 ↔ | Radikale Pelviglossektomie, transoraler Zugang, mit<br>sonstiger Rekonstruktion   | 26.42 ↔    | Verschluss einer Speicheldrüsenfistel   |
| 25.4X.40 ↔ | Radikale Pelviglossektomie, transmandibulärer<br>Zugang, n.n.bez.   | 26.49.00 ↔ | Sonstige plastische Rekonstruktion an Speicheldrüse<br>oder -gang, n.n.bez.                               |
| 25.4X.41 ↔ | Radikale Pelviglossektomie, transmandibulärer<br>Zugang, ohne Rekonstruktion  | 26.49.10 ↔ | Fistulisierung einer Speicheldrüse  |
| 25.4X.42 ↔ | Radikale Pelviglossektomie, transmandibulärer<br>Zugang, Rekonstruktion mit lokaler Schleimhaut                                   | 26.49.11 ↔ | Transplantation einer Speichelgangöffnung   |
| 25.4X.43 ↔ | Radikale Pelviglossektomie, transmandibulärer<br>Zugang, Rekonstruktion mit myokutanem Lappen                                     | 26.49.12 ↔ | Verlagerung eines<br>Speicheldrüsenausführungsganges  |
| 25.4X.44 ↔ | Radikale Pelviglossektomie, transmandibulärer<br>Zugang, Rekonstruktion mit freiem mikrovaskulär-<br>anastomosierten Transplantat | 26.49.99 ↔ | Sonstige plastische Rekonstruktion an Speicheldrüse<br>oder -gang, sonstige                               |
| 25.4X.49 ↔ | Radikale Pelviglossektomie, transmandibulärer<br>Zugang, mit sonstiger Rekonstruktion   | 27.31.00 ↔ | Lokale Exzision oder Destruktion von Läsion oder<br>Gewebe am knöchernen Gaumen, n.n.bez.                 |
| 25.4X.50 ↔ | Radikale Pelviglossomandibulektomie, n.n.bez.   | 27.31.10 ↔ | Lokale Exzision von Läsion oder Gewebe am<br>knöchernen Gaumen  |
| 25.4X.51 ↔ | Radikale Pelviglossomandibulektomie, ohne<br>Rekonstruktion   | 27.31.20 ↔ | Partielle Exzision von Läsion oder Gewebe am<br>knöchernen Gaumen   |
| 25.4X.52 ↔ | Radikale Pelviglossomandibulektomie,<br>Rekonstruktion mit lokaler Schleimhaut  | 27.31.30 ↔ | Destruktion von Läsion oder Gewebe am<br>knöchernen Gaumen  |
| 25.4X.53 ↔ | Radikale Pelviglossomandibulektomie,<br>Rekonstruktion mit myokutanem Lappen  | 27.31.99 ↔ | Lokale Exzision oder Destruktion von Läsion oder<br>Gewebe am knöchernen Gaumen, sonstige                 |
| 25.4X.54 ↔ | Radikale Pelviglossomandibulektomie,<br>Rekonstruktion mit freiem mikrovaskulär-<br>anastomosierten Transplantat                  | 27.32.00 ↔ | Ausgedehnte Exzision oder Destruktion von Läsion<br>oder Gewebe am knöchernen Gaumen, n.n.bez.            |
| 25.4X.59 ↔ | Radikale Pelviglossomandibulektomie, mit sonstiger<br>Rekonstruktion  | 27.32.10 ↔ | Totale transorale Exstirpation von Läsion oder<br>Gewebe am knöchernen Gaumen                             |
| 25.4X.99 ↔ | Radikale Glossektomie, sonstige   | 27.32.11 ↔ | Radikale transmandibuläre Exzision [En-bloc-<br>Resektion] von Läsion oder Gewebe am knöchernen<br>Gaumen |
| 25.59.00 ↔ | Sonstige Zungenrekonstruktion und Zungenplastik,<br>n.n.bez.  | 27.32.12 ↔ | Radikale transfazial Exzision [En-bloc-Resektion] von<br>Läsion oder Gewebe am knöchernen Gaumen          |
| 25.59.10 ↔ | Plastische Rekonstruktion der Zunge, n.n.bez.   | 27.32.99 ↔ | Ausgedehnte Exzision oder Destruktion von Läsion<br>oder Gewebe am knöchernen Gaumen, sonstige            |
| 25.59.11 ↔ | Reduktionsplastik der Zunge   | 27.54.00 ↔ | Plastische Rekonstruktion einer (angeborenen)<br>Lippenspalte, n.n.bez.                                   |
| 25.59.99 ↔ | Sonstige Zungenrekonstruktion und Zungenplastik,<br>sonstige  | 27.54.10 ↔ | Lippenplastik einer (angeborenen) Lippenspalte  |
| 26.21 ↔    | Marsupialisation einer Speicheldrüsenzyste  | 27.54.11 ↔ | Sekundäroperation einer (angeborenen) Lippenspalte  |
|            |   | 27.54.99 ↔ | Plastische Rekonstruktion einer (angeborenen)<br>Lippenspalte, sonstige                                   |
|            |   | 27.55.00 ↔ | Vollhauttransplantat an Lippe und Mund, n.n.bez.  |
|            |   | 27.55.10 ↔ | Kleinflächiges Vollhauttransplantat an Lippe und<br>Mund  |
|            |   | 27.55.20 ↔ | Grossflächiges Vollhauttransplantat an Lippe und<br>Mund  |
|            |   | 27.55.99 ↔ | Vollhauttransplantat an Lippe und Mund, sonstige  |
|            |   | 27.56.10 ↔ | Kleinflächiges Spalthauttransplantat an Lippe und<br>Mund   |

|            |  |            |  |
|------------|--|------------|--|
| 27.56.20 ↔ | Grossflächiges Spalthauttransplantat an Lippe und Mund   | 28.3X.00 ↔ | Tonsillektomie mit Adenoidektomie, n.n.bez.  |
| 27.56.30 ↔ | Kleinflächige heterologe Hauttransplantation an die Lippe  | 28.3X.10 ↔ | Partielle Resektion der Tonsille [Tonsillotomie] mit Adenoidektomie  |
| 27.56.40 ↔ | Grossflächig heterologe Hauttransplantation an die Lippe   | 28.3X.11 ↔ | Totale Tonsillektomie mit Adenoidektomie   |
| 27.56.50 ↔ | Kleinflächige homologe Hauttransplantation an die Lippe  | 28.3X.12 ↔ | Abszess tonsillektomie mit Adenoidektomie  |
| 27.56.60 ↔ | Grossflächig homologe Hauttransplantation an die Lippe   | 28.3X.99 ↔ | Tonsillektomie mit Adenoidektomie, sonstige  |
| 27.56.99 ↔ | Sonstiges Hauttransplantat an Lippe und Mund, sonstige   | 28.4 ↔     | Exzision eines Tonsillenrestes   |
| 27.57.10 ↔ | Anbringen eines freien mikrovasculär-anastomosierten Transplantats an Lippe und Mund                       | 28.5X.00 ↔ | Exzision der Zungengrundtonsille, n.n.bez.   |
| 27.57.11 ↔ | Anbringen eines gestielten Fernlappens an Lippe und Mund   | 28.5X.10 ↔ | Exzision der Zungengrundtonsille, transoral  |
| 27.57.99 ↔ | Anbringen eines gestielten oder freien Lappens an Lippe und Mund, sonstige                                 | 28.5X.11 ↔ | Exzision der Zungengrundtonsille, durch Pharyngotomie  |
| 27.58 ↔    | Revision eines gestielten oder freien Lappens oder freien Hauttransplantates an Lippe und Mund             | 28.5X.99 ↔ | Exzision der Zungengrundtonsille, sonstige   |
| 27.59.20 ↔ | Kleinflächige Weichteildeckung durch kultivierte Keratinozyten an der Lippe                                | 28.6 ↔     | Adenoidektomie ohne Tonsillektomie   |
| 27.59.21 ↔ | Grossflächige Weichteildeckung durch kultivierte Keratinozyten an der Lippe                                | 28.91 ↔    | Entfernen eines Fremdkörpers von Tonsillen und Adenoiden durch Inzision  |
| 27.59.30 ↔ | Kleinflächige temporäre Weichteildeckung durch Kombination mehrerer Verfahren an der Lippe                 | 28.92 ↔    | Exzision einer Läsion an Tonsillen und Adenoiden   |
| 27.59.31 ↔ | Grossflächige temporäre Weichteildeckung durch Kombination mehrerer Verfahren an der Lippe                 | 29.2X.00 ↔ | Exzision von branchiogener Zyste oder Rest der Kiemenspalte, n.n.bez.  |
| 27.59.40 ↔ | Sonstige plastische Rekonstruktion an Lippe und Mund mit freiem mikrovasculär-anastomosierten Transplantat | 29.2X.10 ↔ | Exzision einer lateralen Halszyste   |
| 27.59.41 ↔ | Sonstige plastische Rekonstruktion an Lippe und Mund mit gestieltem Fernlappen                             | 29.2X.11 ↔ | Exzision von branchiogener Zyste oder Rest der Kiemenspalte als sekundär Eingriff  |
| 27.59.60 ↔ | Einsetzen eines Gewebeexpanders an der Lippe   | 29.2X.20 ↔ | Operation an Kiemengangsresten, n.n.bez.   |
| 27.59.99 ↔ | Sonstige plastische Rekonstruktion an Lippe und Mund, sonstige   | 29.2X.21 ↔ | Operation an Kiemengangsresten, sekundärer Eingriff  |
| 27.62.00 ↔ | Korrektur einer Gaumenspalte, n.n.bez.   | 29.2X.99 ↔ | Exzision von branchiogener Zyste oder Rest der Kiemenspalte, sonstige  |
| 27.62.10 ↔ | Primäre plastische Rekonstruktion am knöchernen Gaumen ohne Knochentransplantat                            | 29.31 ↔    | Krikopharyngeale Myotomie  |
| 27.62.11 ↔ | Primäre plastische Rekonstruktion am knöchernen Gaumen mit Knochentransplantat                             | 29.32.00 ↔ | Pharyngeale Divertikulektomie, n.n.bez.  |
| 27.62.12 ↔ | Primäre plastische Rekonstruktion am weichen Gaumen  | 29.32.10 ↔ | Endoskopische Divertikulostomie eines Zenker-Divertikels   |
| 27.62.20 ↔ | Sekundäre plastische Rekonstruktion am knöchernen Gaumen ohne Knochentransplantat                          | 29.32.11 ↔ | Divertikulektomie eines Zenker-Divertikels   |
| 27.62.21 ↔ | Sekundäre plastische Rekonstruktion am knöchernen Gaumen mit Knochentransplantat                           | 29.32.99 ↔ | Pharyngeale Divertikulektomie, sonstige  |
| 27.62.22 ↔ | Sekundäre plastische Rekonstruktion am weichen Gaumen  | 29.33.00 ↔ | (Partielle) Pharyngektomie, n.n.bez.   |
| 27.62.99 ↔ | Korrektur einer Gaumenspalte, sonstige   | 29.33.10 ↔ | Partielle Pharyngektomie, ohne Rekonstruktion  |
| 27.63.00 ↔ | Revision der Korrektur einer Gaumenspalte, n.n.bez.  | 29.33.11 ↔ | Partielle Pharyngektomie, Rekonstruktion mit gestieltem regionalen oder Fernlappen   |
| 27.63.10 ↔ | Revision der Korrektur einer Gaumenspalte, Kieferplastik   | 29.33.12 ↔ | Partielle Pharyngektomie, Rekonstruktion mit freiem mikrovasculär-anastomosierten Transplantat   |
| 27.63.11 ↔ | Revision der Korrektur einer Gaumenspalte, Kieferplastik mit Osteoplastik                                  | 29.33.20 ↔ | Totale Pharyngektomie, Rekonstruktion mit gestieltem regionalen oder Fernlappen  |
| 27.63.20 ↔ | Revision der Korrektur einer Gaumenspalte, Sekundäroperation der Kieferspalte                              | 29.33.21 ↔ | Totale Pharyngektomie, Rekonstruktion mit freiem mikrovasculär-anastomosierten Transplantat, freiem Darmtransplantat oder Magenhochzug |
| 27.63.99 ↔ | Revision der Korrektur einer Gaumenspalte, sonstige  | 29.33.99 ↔ | (Partielle) Pharyngektomie, sonstige   |
| 27.64 ↔    | Einsetzen eines Gaumenimplantats   | 29.4X.10 ↔ | Plastische Rekonstruktion am Pharynx, mit lokaler Schleimhaut oder freiem Hautlappen   |
| 27.69.10 ↔ | Plastische Rekonstruktion am weichen Gaumen  | 29.4X.11 ↔ | Plastische Rekonstruktion am Pharynx, mit gestieltem myokutanen Lappen   |
| 27.69.11 ↔ | Plastische Rekonstruktion am knöchernen Gaumen   | 29.4X.12 ↔ | Plastische Rekonstruktion am Pharynx, mit mikrovasculär anastomosiertem Transplantat, Darmtransplantat oder Magenhochzug               |
| 27.69.99 ↔ | Sonstige plastische Rekonstruktion am Gaumen, sonstige   | 29.4X.99 ↔ | Plastische Rekonstruktion am Pharynx, sonstige   |
| 27.73 ↔    | Plastische Rekonstruktion an der Uvula   | 29.52 ↔    | Verschluss einer branchiogenen Fistel  |
| 27.79 ↔    | Operationen an der Uvula, sonstige   | 29.59 ↔    | Sonstige plastische Rekonstruktion am Pharynx, sonstige  |
| 28.2X.00 ↔ | Tonsillektomie ohne Adenoidektomie, n.n.bez.   | 29.99 ↔    | Sonstige Operationen am Pharynx, sonstige  |
| 28.2X.10 ↔ | Partielle Resektion der Tonsille [Tonsillotomie] ohne Adenoidektomie                                       | 30.1X.00 ↔ | Hemilaryngektomie, n.n.bez.  |
| 28.2X.11 ↔ | Totale Tonsillektomie ohne Adenoidektomie  | 30.1X.10 ↔ | Hemilaryngektomie, supraglottisch horizontal   |
| 28.2X.12 ↔ | Abszess tonsillektomie   | 30.1X.11 ↔ | Hemilaryngektomie, supraglottisch mit Zungengrundresektion   |
| 28.2X.99 ↔ | Tonsillektomie ohne Adenoidektomie, sonstige   | 30.1X.99 ↔ | Hemilaryngektomie, sonstige  |
|            |  | 30.21 ↔    | Epiglottidektomie  |
|            |  | 30.22.00 ↔ | Chordektomie, n.n.bez.   |
|            |  | 30.22.10 ↔ | Chordektomie, endolaryngeal  |
|            |  | 30.22.11 ↔ | Chordektomie, durch Thyreotomie  |
|            |  | 30.22.99 ↔ | Chordektomie, sonstige   |
|            |  | 30.29.00 ↔ | Sonstige partielle Laryngektomie, n.n.bez.   |
|            |  | 30.29.10 ↔ | Cricohyoidoepiglottopexie [CHEP]   |
|            |  | 30.29.11 ↔ | Cricohyoidopexie [CHP]   |
|            |  | 30.29.20 ↔ | Partielle Larynx-Pharynx-Resektion   |
|            |  | 30.29.21 ↔ | Partielle Laryngektomie frontale (Huet)  |

|            |  |            |  |
|------------|--|------------|--|
| 30.29.22 ↔ | Partielle Laryngektomie frontolaterale (Leroux-Robert)   | 31.62 ↔    | Verschluss einer Larynxfistel  |
| 30.29.30 ↔ | Arytenoidektomie   | 31.63 ↔    | Revision einer Laryngostomie   |
| 30.29.99 ↔ | Sonstige partielle Laryngektomie, sonstige   | 31.64 ↔    | Versorgung einer Larynxfraktur   |
| 30.3X.00 ↔ | Vollständige Laryngektomie, n.n.bez.   | 31.69.10 ↔ | Laryngoplastik, n.n.bez.   |
| 30.3X.10 ↔ | Vollständige Laryngektomie, ohne Rekonstruktion  | 31.69.11 ↔ | Medialisierung Laryngoplastik, n.n.bez.  |
| 30.3X.11 ↔ | Vollständige Laryngektomie, Rekonstruktion mit lokaler Schleimhaut   | 31.69.12 ↔ | Medialisierung Laryngoplastik, Thyroplastik Typ I  |
| 30.3X.12 ↔ | Vollständige Laryngektomie, Rekonstruktion mit nicht vaskularisiertem Transplantat   | 31.69.14 ↔ | Medialisierung Laryngoplastik, externer Zugang   |
| 30.3X.13 ↔ | Vollständige Laryngektomie, Rekonstruktion mit gestieltem regionalen Lappen  | 31.69.20 ↔ | Erweiterungsplastik der Glottis (endolaryngeal)  |
| 30.3X.14 ↔ | Vollständige Laryngektomie, Rekonstruktion mit gestieltem Fernlappen   | 31.69.30 ↔ | Cricothyroidopexie   |
| 30.3X.15 ↔ | Vollständige Laryngektomie, Rekonstruktion mit freiem mikrovaskulär-anastomosierten Transplantat   | 31.69.31 ↔ | Arytenoidopexie  |
| 30.3X.16 ↔ | Vollständige Laryngektomie, Rekonstruktion mit freiem Darmtransplantat   | 31.69.40 ↔ | Konstruktion / Revision einer Neoglottis   |
| 30.3X.17 ↔ | Vollständige Laryngektomie, Rekonstruktion mit Magenhochzug  | 31.69.41 ↔ | Plastische Rekonstruktion des Larynx   |
| 30.3X.19 ↔ | Vollständige Laryngektomie, sonstige Rekonstruktion  | 31.69.42 ↔ | Plastische Rekonstruktion einer Stimmlippe   |
| 30.3X.99 ↔ | Vollständige Laryngektomie, sonstige   | 31.69.99 ↔ | Sonstige plastische Rekonstruktion am Larynx, sonstige   |
| 30.4X.00 ↔ | Radikale Laryngektomie, n.n.bez.   | 31.71 ↔    | Naht einer Rissverletzung an der Trachea   |
| 30.4X.10 ↔ | Radikale Laryngektomie, mit Pharyngektomie, ohne Rekonstruktion  | 31.72 ↔    | Verschluss einer äusseren trachealen Fistel  |
| 30.4X.11 ↔ | Radikale Laryngektomie, mit Pharyngektomie, Rekonstruktion mit lokaler Schleimhaut   | 31.73 ↔    | Verschluss einer anderen trachealen Fistel   |
| 30.4X.12 ↔ | Radikale Laryngektomie, mit Pharyngektomie, Rekonstruktion mit nicht vaskularisiertem Transplantat   | 31.75 ↔    | Rekonstruktion der Trachea und Konstruktion eines künstlichen Larynx   |
| 30.4X.13 ↔ | Radikale Laryngektomie, mit Pharyngektomie, Rekonstruktion mit gestieltem regionalen Lappen  | 31.79.00 ↔ | Sonstige plastische Rekonstruktion an der Trachea, n.n.bez.  |
| 30.4X.14 ↔ | Radikale Laryngektomie, mit Pharyngektomie, Rekonstruktion mit gestieltem Lappen   | 31.79.11 ↔ | Plastische Rekonstruktion der Trachea (Tracheatransplantation)   |
| 30.4X.15 ↔ | Radikale Laryngektomie, mit Pharyngektomie, Rekonstruktion mit freiem mikrovaskulär-anastomosierten Transplantat                           | 31.79.12 ↔ | Tracheopexie   |
| 30.4X.16 ↔ | Radikale Laryngektomie, mit Pharyngektomie, Rekonstruktion mit freiem Darmtransplantat   | 31.79.13 ↔ | End-zu-End-Anastomose der Trachea (bei Ruptur)   |
| 30.4X.17 ↔ | Radikale Laryngektomie, mit Pharyngektomie, Rekonstruktion mit Magenhochzug  | 31.79.14 ↔ | Cricotracheale Resektion   |
| 30.4X.19 ↔ | Radikale Laryngektomie, mit Pharyngektomie, sonstige Rekonstruktion  | 31.79.15 ↔ | Sonstige (plastische) Rekonstruktion an der Trachea bei Trachealstenose  |
| 30.4X.20 ↔ | Radikale Laryngektomie, mit Pharyngektomie und Schilddrüsenresektion, ohne Rekonstruktion  | 32.09.00 ↔ | Sonstige lokale Exzision oder Destruktion von Läsion oder Gewebe an einem Bronchus, n.n.bez.                             |
| 30.4X.21 ↔ | Radikale Laryngektomie, mit Pharyngektomie und Schilddrüsenresektion, Rekonstruktion mit lokaler Schleimhaut                               | 32.09.10 ↔ | Sonstige lokale Exzision oder Destruktion von Läsion oder Gewebe an einem Bronchus, durch Thorakotomie                   |
| 30.4X.22 ↔ | Radikale Laryngektomie, mit Pharyngektomie und Schilddrüsenresektion, Rekonstruktion mit nicht vaskularisiertem Transplantat               | 32.09.20 ↔ | Sonstige lokale Exzision oder Destruktion von Läsion oder Gewebe an einem Bronchus, durch Thorakoskopie                  |
| 30.4X.23 ↔ | Radikale Laryngektomie, mit Pharyngektomie und Schilddrüsenresektion, Rekonstruktion mit gestieltem regionalen Lappen                      | 32.09.99 ↔ | Sonstige lokale Exzision oder Destruktion von Läsion oder Gewebe an einem Bronchus, sonstige                             |
| 30.4X.24 ↔ | Radikale Laryngektomie, mit Pharyngektomie und Schilddrüsenresektion, Rekonstruktion mit gestieltem Lappen                                 | 32.1X.10 ↔ | Sonstige Exzision an einem Bronchus, Bifurkationsresektion   |
| 30.4X.25 ↔ | Radikale Laryngektomie, mit Pharyngektomie und Schilddrüsenresektion, Rekonstruktion mit freiem mikrovaskulär-anastomosierten Transplantat | 32.1X.20 ↔ | Sonstige Exzision an einem Bronchus, Revision einer Bronchusstumpfsuffizienz   |
| 30.4X.26 ↔ | Radikale Laryngektomie, mit Pharyngektomie und Schilddrüsenresektion, Rekonstruktion mit freiem Darmtransplantat                           | 32.21 ↔    | Plikatur einer Emphyseblase  |
| 30.4X.27 ↔ | Radikale Laryngektomie, mit Pharyngektomie und Schilddrüsenresektion, Rekonstruktion mit Magenhochzug                                      | 32.22 ↔    | Chirurgische Lungenvolumenreduktion  |
| 30.4X.29 ↔ | Radikale Laryngektomie, mit Pharyngektomie und Schilddrüsenresektion, sonstige Rekonstruktion  | 32.2A.09 ↔ | Lokale Exzision und Destruktion von Läsion oder Gewebe an der Lunge, sonstige  |
| 30.4X.99 ↔ | Radikale Laryngektomie, sonstige   | 32.2A.11 ↔ | Lokale Exzision und Destruktion von Läsion oder Gewebe an der Lunge, offen chirurgisch                                   |
| 31.61 ↔    | Naht einer Rissverletzung am Larynx  | 32.2A.12 ↔ | Lokale Exzision und Destruktion von Läsion oder Gewebe an der Lunge, thorakoskopisch                                     |
|            |  | 32.31.11 ↔ | Anatomische Segmentresektion der Lunge, thorakoskopisch, ohne bronchoplastische sowie ohne angioplastische Erweiterung   |
|            |  | 32.31.12 ↔ | Anatomische Segmentresektion der Lunge, thorakoskopisch, mit bronchoplastischer Erweiterung                              |
|            |  | 32.31.13 ↔ | Anatomische Segmentresektion der Lunge, thorakoskopisch, mit angioplastischer Erweiterung                                |
|            |  | 32.31.14 ↔ | Anatomische Segmentresektion der Lunge, thorakoskopisch, mit bronchoplastischer sowie mit angioplastischer Erweiterung   |
|            |  | 32.32.11 ↔ | Anatomische Segmentresektion der Lunge, offen chirurgisch, ohne bronchoplastische sowie ohne angioplastische Erweiterung |
|            |  | 32.32.12 ↔ | Anatomische Segmentresektion der Lunge, offen chirurgisch, mit bronchoplastischer Erweiterung                            |
|            |  | 32.32.13 ↔ | Anatomische Segmentresektion der Lunge, offen chirurgisch, mit angioplastischer Erweiterung                              |

|   |  |
|---|--|
| 32.32.14 ↔ Anatomische Segmentresektion der Lunge, offen chirurgisch, mit bronchoplastischer sowie mit angioplastischer Erweiterung | 32.50.12 ↔ Pneumonektomie, thorakoskopisch, mit bronchoplastischer Erweiterung   |
| 32.39 ↔ Sonstige und nicht näher bezeichnete anatomische Segmentresektion der Lunge   | 32.50.13 ↔ Pneumonektomie, thorakoskopisch, mit angioplastischer Erweiterung   |
| 32.40 ↔ Lobektomie an der Lunge, n.n.bez.   | 32.50.14 ↔ Pneumonektomie, thorakoskopisch, mit bronchoplastischer sowie mit angioplastischer Erweiterung              |
| 32.41.15 ↔ Lobektomie an der Lunge, thorakoskopisch, ohne bronchoplastische sowie ohne angioplastische Erweiterung                  | 32.51.15 ↔ Pneumonektomie, offen chirurgisch, ohne bronchoplastische sowie ohne angioplastische Erweiterung            |
| 32.41.16 ↔ Lobektomie an der Lunge, thorakoskopisch, mit bronchoplastischer Erweiterung   | 32.51.16 ↔ Pneumonektomie, offen chirurgisch, mit bronchoplastischer Erweiterung                                       |
| 32.41.17 ↔ Lobektomie an der Lunge, thorakoskopisch, mit angioplastischer Erweiterung   | 32.51.17 ↔ Pneumonektomie, offen chirurgisch, mit angioplastischer Erweiterung   |
| 32.41.18 ↔ Lobektomie an der Lunge, thorakoskopisch, mit bronchoplastischer sowie mit angioplastischer Erweiterung                  | 32.51.18 ↔ Pneumonektomie, offen chirurgisch, mit bronchoplastischer sowie mit angioplastischer Erweiterung            |
| 32.42.15 ↔ Lobektomie an der Lunge, offen chirurgisch, ohne bronchoplastische sowie ohne angioplastische Erweiterung                | 32.52.11 ↔ Pneumonektomie, erweitert, offen chirurgisch, ohne bronchoplastische sowie ohne angioplastische Erweiterung |
| 32.42.16 ↔ Lobektomie an der Lunge, offen chirurgisch, mit bronchoplastischer Erweiterung   | 32.52.12 ↔ Pneumonektomie, erweitert, offen chirurgisch, mit bronchoplastischer Erweiterung                            |
| 32.42.17 ↔ Lobektomie an der Lunge, offen chirurgisch, mit angioplastischer Erweiterung   | 32.52.13 ↔ Pneumonektomie, erweitert, offen chirurgisch, mit angioplastischer Erweiterung                              |
| 32.42.18 ↔ Lobektomie an der Lunge, offen chirurgisch, mit bronchoplastischer sowie mit angioplastischer Erweiterung                | 32.52.14 ↔ Pneumonektomie, erweitert, offen chirurgisch, mit bronchoplastischer sowie mit angioplastischer Erweiterung |
| 32.43.11 ↔ Lobektomie an der Lunge, erweitert, thorakoskopisch, ohne bronchoplastische sowie ohne angioplastische Erweiterung       | 32.59 ↔ Pneumonektomie, n.n.bez. und sonstige  |
| 32.43.12 ↔ Lobektomie an der Lunge, erweitert, thorakoskopisch, mit bronchoplastischer Erweiterung                                  | 32.6 ↔ Radikale Dissektion von Thoraxstrukturen  |
| 32.43.13 ↔ Lobektomie an der Lunge, erweitert, thorakoskopisch, mit angioplastischer Erweiterung                                    | 33.20 ↔ Thorakoskopische Lungenbiopsie   |
| 32.43.14 ↔ Lobektomie an der Lunge, erweitert, thorakoskopisch, mit bronchoplastischer sowie mit angioplastischer Erweiterung       | 33.25 ↔ Offene Bronchusbiopsie   |
| 32.43.21 ↔ Lobektomie an der Lunge, erweitert, offen chirurgisch, ohne bronchoplastische sowie ohne angioplastische Erweiterung     | 33.28 ↔ Offene Lungenbiopsie   |
| 32.43.22 ↔ Lobektomie an der Lunge, erweitert, offen chirurgisch, mit bronchoplastischer Erweiterung                                | 33.31 ↔ Destruktion des N. phrenicus für Lungenkollaps   |
| 32.43.23 ↔ Lobektomie an der Lunge, erweitert, offen chirurgisch, mit angioplastischer Erweiterung                                  | 33.33 ↔ Pneumoperitoneum für Lungenkollaps   |
| 32.43.24 ↔ Lobektomie an der Lunge, erweitert, offen chirurgisch, mit bronchoplastischer sowie mit angioplastischer Erweiterung     | 33.34.20 ↔ Thorakoplastik, komplett  |
| 32.44.11 ↔ Bilobektomie an der Lunge, thorakoskopisch, ohne bronchoplastische sowie ohne angioplastische Erweiterung                | 33.41 ↔ Naht eines Bronchusrisses  |
| 32.44.12 ↔ Bilobektomie an der Lunge, thorakoskopisch, mit bronchoplastischer Erweiterung   | 33.42 ↔ Verschluss einer Bronchusfistel  |
| 32.44.13 ↔ Bilobektomie an der Lunge, thorakoskopisch, mit angioplastischer Erweiterung   | 33.43 ↔ Verschluss einer Lungenverletzung  |
| 32.44.14 ↔ Bilobektomie an der Lunge, thorakoskopisch, mit bronchoplastischer sowie mit angioplastischer Erweiterung                | 33.50 ↔ Lungentransplantation, n.n.bez.  |
| 32.44.21 ↔ Bilobektomie an der Lunge, offen chirurgisch, ohne bronchoplastische sowie ohne angioplastische Erweiterung              | 33.51 ↔ Einseitige Lungentransplantation   |
| 32.44.22 ↔ Bilobektomie an der Lunge, offen chirurgisch, mit bronchoplastischer Erweiterung   | 33.52 ↔ Beidseitige Lungentransplantation  |
| 32.44.23 ↔ Bilobektomie an der Lunge, offen chirurgisch, mit angioplastischer Erweiterung   | 33.53 ↔ Lungen-Retransplantation während desselben stationären Aufenthaltes  |
| 32.44.24 ↔ Bilobektomie an der Lunge, offen chirurgisch, mit bronchoplastischer sowie mit angioplastischer Erweiterung              | 33.6X.00 ↔ Kombinierte Herz-Lungentransplantation, n.n.bez.  |
| 32.49 ↔ Lobektomie an der Lunge, sonstige   | 33.6X.10 ↔ Kombinierte Herz-Lungen-Retransplantation während desselben stationären Aufenthaltes                        |
| 32.50.11 ↔ Pneumonektomie, thorakoskopisch, ohne bronchoplastische sowie ohne angioplastische Erweiterung                           | 33.6X.99 ↔ Kombinierte Herz-Lungentransplantation, sonstige  |
|   | 33.92 ↔ Ligatur eines Bronchus   |
|   | 34.06 ↔ Thorakoskopische Drainage der Pleurahöhle  |
|   | 34.1 ↔ Inzision des Mediastinums   |
|   | 34.21.00 ↔ Transpleurale Thorakoskopie, n.n.bez.   |
|   | 34.21.10 ↔ Transpleurale Thorakoskopie, Ersteingriff   |
|   | 34.21.20 ↔ Transpleurale Thorakoskopie, Reeingriff   |
|   | 34.21.99 ↔ Transpleurale Thorakoskopie, sonstige   |
|   | 34.26 ↔ Offene Biopsie am Mediastinum  |
|   | 34.27.20 ↔ Offene Biopsie am Zwerchfell  |
|   | 34.3X.21 ↔ Resektion von Läsion oder Gewebe des Mediastinums, ohne Resektion an mediastinalen Organen                  |
|   | 34.3X.22 ↔ Resektion von Läsion oder Gewebe des Mediastinums, mit Lungenresektion oder Brustwandteilresektion          |
|   | 34.3X.23 ↔ Resektion von Läsion oder Gewebe des Mediastinums, mit Perikardteilresektion                                |
|   | 34.3X.24 ↔ Resektion von Läsion oder Gewebe des Mediastinums, mit prothetischem Gefässersatz                           |
|   | 34.3X.25 ↔ Resektion von Läsion oder Gewebe des Mediastinums, mit Lungenresektion und Gefässersatz                     |



|            |  |            |  |
|------------|--|------------|--|
| 34.3X.26 ↔ | Resektion von Läsion oder Gewebe des Mediastinums, mit Lungenresektion und Perikardteilresektion                           | 34.72 ↔    | Verschluss einer Thorakostomie   |
| 34.3X.27 ↔ | Resektion von Läsion oder Gewebe des Mediastinums, mit Perikardteilresektion und Gefässersatz                              | 34.73 ↔    | Verschluss anderer Thoraxfisteln   |
| 34.3X.28 ↔ | Resektion von Läsion oder Gewebe des Mediastinums, mit Lungen- und Perikardteilresektion und Gefässersatz                  | 34.74 ↔    | Korrektur einer Brustwanddeformität  |
| 34.4X.21 ↔ | Teilresektion einer Läsion an der Brustwand, ohne Rekonstruktion   | 34.75 ↔    | Sekundärer Verschluss einer Thorakotomie und Sternotomie                                   |
| 34.4X.22 ↔ | Teilresektion einer Läsion an der Brustwand, mit Rekonstruktion  | 34.76 ↔    | Plastische Rekonstruktion zur Stabilisierung der Brustwand, offen chirurgisch              |
| 34.4X.31 ↔ | Resektion einer Läsion an der Brustwand, komplette Resektion des Sternums, ohne Rekonstruktion                             | 34.77 ↔    | Knochen transplantation und Knochen transposition an der Brustwand                         |
| 34.4X.32 ↔ | Resektion einer Läsion an der Brustwand, komplette Resektion des Sternums, mit Rekonstruktion                              | 34.79 ↔    | Plastische Rekonstruktion an der Brustwand, sonstige                                       |
| 34.51.00 ↔ | Pleurektomie und Dekortikation der Lunge, offen chirurgisch, n.n.bez.  | 34.82 ↔    | Naht eines Zwerchfellrisses  |
| 34.51.11 ↔ | Radikale Pleurektomie und Dekortikation der Lunge und Brustwand ohne Perikard- oder Zwerchfellresektion, offen chirurgisch | 34.83 ↔    | Verschluss einer Zwerchfellfistel  |
| 34.51.12 ↔ | Radikale Pleurektomie und Dekortikation der Lunge und Brustwand mit Perikardresektion, offen chirurgisch                   | 34.85 ↔    | Implantation eines Zwerchfellschrittmachers  |
| 34.51.13 ↔ | Radikale Pleurektomie und Dekortikation der Lunge und Brustwand mit Zwerchfellresektion, offen chirurgisch                 | 34.99.10 ↔ | Entnahme von Rippenknorpel als Transplantat  |
| 34.51.14 ↔ | Radikale Pleurektomie und Dekortikation der Lunge und Brustwand mit Perikard- sowie Zwerchfellresektion, offen chirurgisch | 35.31 ↔    | Papillarmuskeloperation  |
| 34.51.15 ↔ | Partielle Pleurektomie und Dekortikation, offen chirurgisch  | 35.32 ↔    | Sehnenfaden-Operation  |
| 34.51.16 ↔ | Subtotale Pleurektomie und Dekortikation, offen chirurgisch  | 35.34 ↔    | Infundibulektomie  |
| 34.51.99 ↔ | Pleurektomie und Dekortikation der Lunge, offen chirurgisch, sonstige  | 35.35.00 ↔ | Operationen an den Trabeculae carneae cordis, n.n.bez.                                     |
| 34.52.00 ↔ | Pleurektomie und Dekortikation der Lunge, thorakoskopisch, n.n.bez.  | 35.35.09 ↔ | Operationen an den Trabeculae carneae cordis, sonstige                                     |
| 34.52.11 ↔ | Radikale Pleurektomie und Dekortikation der Lunge und Brustwand ohne Perikard- oder Zwerchfellresektion, thorakoskopisch   | 35.35.10 ↔ | Subvalvuläre fibröse oder muskuläre Resektion an der Aortenklappe                          |
| 34.52.12 ↔ | Radikale Pleurektomie und Dekortikation der Lunge und Brustwand mit Perikardresektion, thorakoskopisch                     | 35.36.00 ↔ | Supravalvuläre Resektion, Herzklappe, n.n.bez.   |
| 34.52.13 ↔ | Radikale Pleurektomie und Dekortikation der Lunge und Brustwand mit Zwerchfellresektion, thorakoskopisch                   | 35.36.09 ↔ | Supravalvuläre Resektion, Herzklappe, sonstige   |
| 34.52.14 ↔ | Radikale Pleurektomie und Dekortikation der Lunge und Brustwand mit Perikard- sowie Zwerchfellresektion, thorakoskopisch   | 35.36.11 ↔ | Supravalvuläre Resektion, Aortenklappe   |
| 34.52.15 ↔ | Partielle Pleurektomie und Dekortikation, thorakoskopisch  | 35.36.21 ↔ | Supravalvuläre Resektion, Pulmonalklappe   |
| 34.52.16 ↔ | Subtotale Pleurektomie und Dekortikation, thorakoskopisch  | 35.41.00 ↔ | Vergrößerung eines bestehenden Vorhofseptumdefekts, n.n.bez.                               |
| 34.52.99 ↔ | Pleurektomie und Dekortikation der Lunge, thorakoskopisch, sonstige  | 35.41.10 ↔ | Vergrößerung eines bestehenden Vorhofseptumdefekts, offen chirurgisch                      |
| 34.59.10 ↔ | Sonstige Exzision an der Pleura, thorakoskopische Pleurektomie   | 35.41.20 ↔ | Vergrößerung eines bestehenden Vorhofseptumdefekts, perkutan-transluminal                  |
| 34.59.20 ↔ | Sonstige Exzision an der Pleura, offen chirurgische Pleurektomie   | 35.41.99 ↔ | Vergrößerung eines bestehenden Vorhofseptumdefekts, sonstige                               |
| 34.6X.11 ↔ | Pleurodese, offen chirurgisch, ohne Dekortikation  | 35.42.00 ↔ | Bildung von Herzseptumdefekten, n.n.bez.   |
| 34.6X.12 ↔ | Pleurodese, offen chirurgisch, mit Dekortikation   | 35.42.09 ↔ | Bildung von Herzseptumdefekten, sonstige   |
| 34.6X.13 ↔ | Pleurodese, offen chirurgisch, durch Poudrage  | 35.42.10 ↔ | Bildung von Herzseptumdefekten, offen chirurgisch  |
| 34.6X.19 ↔ | Pleurodese, offen chirurgisch, sonstige  | 35.42.21 ↔ | Bildung von Herzseptumdefekten, perkutan-transluminal, ohne Implantat                      |
| 34.6X.21 ↔ | Pleurodese, thorakoskopisch, ohne Dekortikation  | 35.42.22 ↔ | Bildung von Herzseptumdefekten, perkutan-transluminal, mit Implantat                       |
| 34.6X.22 ↔ | Pleurodese, thorakoskopisch, mit Dekortikation   | 35.43.00 ↔ | Vergrößerung eines bestehenden Ventrikelseptumdefekts, n.n.bez.                            |
| 34.6X.23 ↔ | Pleurodese, thorakoskopisch, durch Poudrage  | 35.43.10 ↔ | Vergrößerung eines bestehenden Ventrikelseptumdefekts, offen chirurgisch                   |
| 34.6X.29 ↔ | Pleurodese, thorakoskopisch, sonstige  | 35.43.20 ↔ | Vergrößerung eines bestehenden Ventrikelseptumdefekts, perkutan-transluminal               |
| 34.6X.99 ↔ | Pleurodese, sonstige   | 35.43.99 ↔ | Vergrößerung eines bestehenden Ventrikelseptumdefekts, sonstige                            |
| 34.71 ↔    | Naht einer Brustwandverletzung   | 35.50 ↔    | Korrektur von nicht näher bezeichnetem Herzseptumdefekt mit Prothese                       |
|            |  | 35.51 ↔    | Korrektur eines Vorhofseptumdefekts mit Prothese, offene Technik                           |
|            |  | 35.53 ↔    | Korrektur eines Ventrikelseptumdefekts mit Prothese, offener Zugang                        |
|            |  | 35.54 ↔    | Korrektur von Endokardkissendefekten (AV-Kanal) mit Prothese                               |
|            |  | 35.55 ↔    | Korrektur eines Ventrikelseptumdefekts mit Prothese, geschlossen                           |
|            |  | 35.60 ↔    | Korrektur eines nicht bezeichneten Herzseptumdefekts mit Bio-Graft                         |
|            |  | 35.61 ↔    | Korrektur eines Vorhofseptumdefekts mit Bio-Graft  |
|            |  | 35.62 ↔    | Korrektur eines Ventrikelseptumdefekts mit Bio-Graft                                       |
|            |  | 35.63 ↔    | Korrektur von Endokardkissendefekten (AV-Kanal) mit Bio-Graft                              |
|            |  | 35.70 ↔    | Sonstige nicht näher bezeichnete Korrektur von nicht näher bezeichneten Herzseptumdefekten |

|            |   |            |  |
|------------|---|------------|--|
| 35.71 ↔    | Sonstige nicht näher bezeichnete Korrektur eines Vorhofseptumdefekts  | 35.A4.12 ↔ | Valvulotomie an der Trikuspidalklappe über minimalinvasive Thorakotomie (partielle obere Sternotomie, laterale Thorakotomie)     |
| 35.72.00 ↔ | Korrektur eines Ventrikelseptumdefekts, n.n.bez.  | 35.A4.13 ↔ | Valvulotomie an der Trikuspidalklappe, endovaskulärer Zugang   |
| 35.72.10 ↔ | Verschluss eines erworbenen Ventrikelseptumdefekts  | 35.A4.14 ↔ | Valvulotomie an der Trikuspidalklappe kathetergesteuert, transapikal   |
| 35.72.99 ↔ | Korrektur eines Ventrikelseptumdefekts, sonstige  | 35.C1.00 ↔ | Taschenrekonstruktion der Aortenklappe, n.n.bez.   |
| 35.73 ↔    | Sonstige und nicht näher bezeichnete Korrektur von Endokardkissendefekten (AV-Kanal)                                      | 35.C1.09 ↔ | Taschenrekonstruktion der Aortenklappe, sonstige   |
| 35.81 ↔    | Totalkorrektur einer Fallot-Tetralogie  | 35.C1.11 ↔ | Taschenrekonstruktion der Aortenklappe über vollständige Sternotomie   |
| 35.82 ↔    | Totalkorrektur von total falsch mündenden Pulmonalvenen   | 35.C1.12 ↔ | Taschenrekonstruktion der Aortenklappe über minimalinvasive Thorakotomie (partielle obere Sternotomie, laterale Thorakotomie)    |
| 35.83 ↔    | Totale Rekonstruktion des Truncus arteriosus  | 35.C2.00 ↔ | Segelrekonstruktion der Mitralklappe, n.n.bez.   |
| 35.84 ↔    | Totalkorrektur der Transposition der grossen Gefässe, nicht andernorts klassifiziert                                      | 35.C2.09 ↔ | Segelrekonstruktion der Mitralklappe, sonstige   |
| 35.85 ↔    | Norwood-Typ-I-Operation   | 35.C2.11 ↔ | Segelrekonstruktion der Mitralklappe über vollständige Sternotomie   |
| 35.91 ↔    | Interatriale Transposition des venösen Rückflusses  | 35.C2.12 ↔ | Segelrekonstruktion der Mitralklappe über minimalinvasive Thorakotomie (partielle obere Sternotomie, laterale Thorakotomie)      |
| 35.92 ↔    | Erzeugen eines Conduits zwischen rechtem Ventrikel und Pulmonalarterie  | 35.C2.13 ↔ | Segelrekonstruktion der Mitralklappe, endovaskulärer Zugang  |
| 35.93 ↔    | Erzeugen eines Conduits zwischen linkem Ventrikel und Aorta   | 35.C3.00 ↔ | Taschenrekonstruktion der Pulmonalklappe, n.n.bez.   |
| 35.94 ↔    | Erzeugen eines Conduits zwischen Vorhof und Pulmonalarterie   | 35.C3.09 ↔ | Taschenrekonstruktion der Pulmonalklappe, sonstige   |
| 35.95 ↔    | Revision einer Korrekturoperation am Herzen   | 35.C3.11 ↔ | Taschenrekonstruktion der Pulmonalklappe über vollständige Sternotomie   |
| 35.98.11 ↔ | Perkutan-transluminaler Verschluss eines Vorhofseptumdefekts, mit 1 Verschlussdevice                                      | 35.C3.12 ↔ | Taschenrekonstruktion der Pulmonalklappe über minimalinvasive Thorakotomie (partielle obere Sternotomie, laterale Thorakotomie)  |
| 35.98.12 ↔ | Perkutan-transluminaler Verschluss eines Vorhofseptumdefekts, mit 2 und mehr Verschlussdevices                            | 35.C4.00 ↔ | Segelrekonstruktion der Trikuspidalklappe, n.n.bez.  |
| 35.98.19 ↔ | Perkutan-transluminaler Verschluss eines Vorhofseptumdefekts, sonstige  | 35.C4.09 ↔ | Segelrekonstruktion der Trikuspidalklappe, sonstige  |
| 35.98.30 ↔ | Perkutan-transluminaler Verschluss eines Ventrikelseptumdefekts   | 35.C4.11 ↔ | Segelrekonstruktion der Trikuspidalklappe über vollständige Sternotomie  |
| 35.98.99 ↔ | Sonstige Operationen an Herzsepten, sonstige  | 35.C4.12 ↔ | Segelrekonstruktion der Trikuspidalklappe über minimalinvasive Thorakotomie (partielle obere Sternotomie, laterale Thorakotomie) |
| 35.A1.00 ↔ | Valvulotomie an der Aortenklappe, n.n.bez.  | 35.D1.00 ↔ | Anuloplastik der Aortenklappe, n.n.bez.  |
| 35.A1.09 ↔ | Valvulotomie an der Aortenklappe, sonstige  | 35.D1.09 ↔ | Anuloplastik der Aortenklappe, sonstige  |
| 35.A1.11 ↔ | Valvulotomie an der Aortenklappe über vollständige Sternotomie  | 35.D1.11 ↔ | Anuloplastik der Aortenklappe über vollständige Sternotomie  |
| 35.A1.12 ↔ | Valvulotomie an der Aortenklappe über minimalinvasive Thorakotomie (partielle obere Sternotomie, laterale Thorakotomie)   | 35.D1.12 ↔ | Anuloplastik der Aortenklappe über minimalinvasive Thorakotomie (partielle obere Sternotomie, laterale Thorakotomie)             |
| 35.A1.13 ↔ | Valvulotomie an der Aortenklappe, endovaskulärer Zugang   | 35.D1.13 ↔ | Anuloplastik der Aortenklappe, endovaskulärer Zugang   |
| 35.A1.14 ↔ | Valvulotomie an der Aortenklappe kathetergesteuert, transapikal   | 35.D1.14 ↔ | Anuloplastik der Aortenklappe kathetergesteuert, transapikal   |
| 35.A2.00 ↔ | Valvulotomie an der Mitralklappe, n.n.bez.  | 35.D2.00 ↔ | Anuloplastik der Mitralklappe, n.n.bez.  |
| 35.A2.09 ↔ | Valvulotomie an der Mitralklappe, sonstige  | 35.D2.09 ↔ | Anuloplastik der Mitralklappe, sonstige  |
| 35.A2.11 ↔ | Valvulotomie an der Mitralklappe über vollständige Sternotomie  | 35.D2.11 ↔ | Anuloplastik der Mitralklappe über vollständige Sternotomie  |
| 35.A2.12 ↔ | Valvulotomie an der Mitralklappe über minimalinvasive Thorakotomie (partielle obere Sternotomie, laterale Thorakotomie)   | 35.D2.12 ↔ | Anuloplastik der Mitralklappe über minimalinvasive Thorakotomie (partielle obere Sternotomie, laterale Thorakotomie)             |
| 35.A2.13 ↔ | Valvulotomie an der Mitralklappe, endovaskulärer Zugang   | 35.D2.14 ↔ | Anuloplastik der Mitralklappe kathetergesteuert, transapikal   |
| 35.A2.14 ↔ | Valvulotomie an der Mitralklappe kathetergesteuert, transapikal   | 35.D2.21 ↔ | Anuloplastik der Mitralklappe, transarteriell  |
| 35.A3.00 ↔ | Valvulotomie an der Pulmonalklappe, n.n.bez.  | 35.D2.22 ↔ | Anuloplastik der Mitralklappe, transvenös  |
| 35.A3.09 ↔ | Valvulotomie an der Pulmonalklappe, sonstige  | 35.D2.23 ↔ | Anuloplastik der Mitralklappe, über den Koronarsinus   |
| 35.A3.11 ↔ | Valvulotomie an der Pulmonalklappe über vollständige Sternotomie  | 35.D3.00 ↔ | Anuloplastik der Pulmonalklappe, n.n.bez.  |
| 35.A3.12 ↔ | Valvulotomie an der Pulmonalklappe über minimalinvasive Thorakotomie (partielle obere Sternotomie, laterale Thorakotomie) | 35.D3.09 ↔ | Anuloplastik der Pulmonalklappe, sonstige  |
| 35.A3.13 ↔ | Valvulotomie an der Pulmonalklappe, endovaskulärer Zugang   | 35.D3.11 ↔ | Anuloplastik der Pulmonalklappe über vollständige Sternotomie  |
| 35.A3.14 ↔ | Valvulotomie an der Pulmonalklappe kathetergesteuert, transapikal   | 35.D3.12 ↔ | Anuloplastik der Pulmonalklappe über minimalinvasive Thorakotomie (partielle obere Sternotomie, laterale Thorakotomie)           |
| 35.A4.00 ↔ | Valvulotomie an der Trikuspidalklappe, n.n.bez.   | 35.D3.13 ↔ | Anuloplastik der Pulmonalklappe, endovaskulärer Zugang   |
| 35.A4.09 ↔ | Valvulotomie an der Trikuspidalklappe, sonstige   |            |  |
| 35.A4.11 ↔ | Valvulotomie an der Trikuspidalklappe über vollständige Sternotomie   |            |  |

- 35.D3.14 ↔ Anuloplastik der Pulmonalklappe kathetergesteuert, transapikal
- 35.D4.00 ↔ Anuloplastik der Trikuspidalklappe, n.n.bez.
- 35.D4.09 ↔ Anuloplastik der Trikuspidalklappe, sonstige
- 35.D4.11 ↔ Anuloplastik der Trikuspidalklappe über vollständige Sternotomie
- 35.D4.12 ↔ Anuloplastik der Trikuspidalklappe über minimalinvasive Thorakotomie (partielle obere Sternotomie, laterale Thorakotomie)
- 35.D4.14 ↔ Anuloplastik der Trikuspidalklappe kathetergesteuert, transapikal
- 35.D4.21 ↔ Anuloplastik der Trikuspidalklappe, transarteriell
- 35.D4.22 ↔ Anuloplastik der Trikuspidalklappe, transvenös
- 35.E1.11 ↔ Valvuloplastik der Aortenklappe über vollständige Sternotomie
- 35.E1.12 ↔ Valvuloplastik der Aortenklappe über minimalinvasive Thorakotomie (partielle obere Sternotomie, laterale Thorakotomie)
- 35.E2.11 ↔ Valvuloplastik der Mitralklappe über vollständige Sternotomie
- 35.E2.12 ↔ Valvuloplastik der Mitralklappe über minimalinvasive Thorakotomie (partielle obere Sternotomie, laterale Thorakotomie)
- 35.E2.13 ↔ Valvuloplastik der Mitralklappe, endovaskulärer Zugang, transarteriell
- 35.E2.14 ↔ Valvuloplastik der Mitralklappe, endovaskulärer Zugang, transvenös
- 35.E3.11 ↔ Valvuloplastik der Pulmonalklappe über vollständige Sternotomie
- 35.E3.12 ↔ Valvuloplastik der Pulmonalklappe über minimalinvasive Thorakotomie (partielle obere Sternotomie, laterale Thorakotomie)
- 35.E4.11 ↔ Valvuloplastik der Trikuspidalklappe über vollständige Sternotomie
- 35.E4.12 ↔ Valvuloplastik der Trikuspidalklappe über minimalinvasive Thorakotomie (partielle obere Sternotomie, laterale Thorakotomie)
- 35.F1.00 ↔ Aortenklappenersatz durch Herzklappenprothese oder klappentragende Gefäßprothese, n.n.bez.
- 35.F1.09 ↔ Aortenklappenersatz durch Herzklappenprothese oder klappentragende Gefäßprothese, sonstige
- 35.F1.11 ↔ Aortenklappenersatz durch Allograft [Homograft], über vollständige Sternotomie
- 35.F1.12 ↔ Aortenklappenersatz durch Allograft [Homograft], über minimalinvasive Thorakotomie (partielle obere Sternotomie, laterale Thorakotomie)
- 35.F1.21 ↔ Aortenklappenersatz durch Xenograft (Bioprothese), über vollständige Sternotomie
- 35.F1.22 ↔ Aortenklappenersatz durch Xenograft (Bioprothese), über minimalinvasive Thorakotomie (partielle obere Sternotomie, laterale Thorakotomie)
- 35.F1.23 ↔ Aortenklappenersatz durch Xenograft (Bioprothese), endovaskulärer Zugang
- 35.F1.24 ↔ Aortenklappenersatz durch Xenograft (Bioprothese), transapikal
- 35.F1.25 ↔ Aortenklappenersatz durch Xenograft (Bioprothese), transapikal, mit Verwendung eines perkutanen apikalen Zugangs- und Verschlusssystems
- 35.F1.26 ↔ Aortenklappenersatz durch Xenograft (Bioprothese), endovaskulärer Zugang, transcavalärer Zugang
- 35.F1.31 ↔ Aortenklappenersatz durch Xenograft, stentless, über vollständige Sternotomie
- 35.F1.32 ↔ Aortenklappenersatz durch Xenograft, stentless, über minimalinvasive Thorakotomie (partielle obere Sternotomie, laterale Thorakotomie)
- 35.F1.33 ↔ Aortenklappenersatz durch Xenograft, stentless, endovaskulärer Zugang
- 35.F1.34 ↔ Aortenklappenersatz durch Xenograft, stentless, transapikal
- 35.F1.35 ↔ Aortenklappenersatz durch Xenograft, stentless, transapikal, mit Verwendung eines perkutanen apikalen Zugangs- und Verschlusssystems
- 35.F1.41 ↔ Aortenklappenersatz durch selbstexpandierendes Xenograft, nahtfrei, über vollständige Sternotomie
- 35.F1.42 ↔ Aortenklappenersatz durch selbstexpandierendes Xenograft, nahtfrei, über minimalinvasive Thorakotomie (partielle obere Sternotomie, laterale Thorakotomie)
- 35.F1.43 ↔ Aortenklappenersatz durch selbstexpandierendes Xenograft, nahtfrei, endovaskulärer Zugang
- 35.F1.44 ↔ Aortenklappenersatz durch selbstexpandierendes Xenograft, nahtfrei, transapikal
- 35.F1.45 ↔ Aortenklappenersatz durch selbstexpandierendes Xenograft, nahtfrei, transapikal, mit Verwendung eines perkutanen apikalen Zugangs- und Verschlusssystems
- 35.F1.51 ↔ Aortenklappenersatz durch mechanische Prothese, über vollständige Sternotomie
- 35.F1.52 ↔ Aortenklappenersatz durch mechanische Prothese, über minimalinvasive Thorakotomie (partielle obere Sternotomie, laterale Thorakotomie)
- 35.F1.61 ↔ Aortenklappenersatz durch klappentragende Gefäßprothese, biologisch, über vollständige Sternotomie
- 35.F1.62 ↔ Aortenklappenersatz durch klappentragende Gefäßprothese, biologisch, über minimalinvasive Thorakotomie (partielle obere Sternotomie, laterale Thorakotomie)
- 35.F1.71 ↔ Aortenklappenersatz durch klappentragende Gefäßprothese, mechanisch, über vollständige Sternotomie
- 35.F1.72 ↔ Aortenklappenersatz durch klappentragende Gefäßprothese, mechanisch, über minimalinvasive Thorakotomie (partielle obere Sternotomie, laterale Thorakotomie)
- 35.F1.81 ↔ Aortenklappenersatz durch dezellularisiertes Allograft [Homograft], über vollständige Sternotomie
- 35.F1.82 ↔ Aortenklappenersatz durch dezellularisiertes Allograft [Homograft], über minimalinvasive Thorakotomie (partielle obere Sternotomie, laterale Thorakotomie)
- 35.F1.A2 ↔ Aortenklappenersatz durch ballonexpandierendes Xenograft mit Fixierungsnähten, über minimalinvasive Thorakotomie (partielle obere Sternotomie, laterale Thorakotomie)
- 35.F1.B2 ↔ Aortenklappenersatz durch kalziumabweisendes Xenograft, über minimalinvasive Thorakotomie (partielle obere Sternotomie, laterale Thorakotomie)
- 35.F2.00 ↔ Mitralklappenersatz durch Herzklappenprothese, n.n.bez.
- 35.F2.09 ↔ Mitralklappenersatz durch Herzklappenprothese, sonstige
- 35.F2.11 ↔ Mitralklappenersatz durch Allograft [Homograft], über vollständige Sternotomie
- 35.F2.12 ↔ Mitralklappenersatz durch Allograft [Homograft], über minimalinvasive Thorakotomie (partielle obere Sternotomie, laterale Thorakotomie)
- 35.F2.21 ↔ Mitralklappenersatz durch Xenograft (Bioprothese), über vollständige Sternotomie
- 35.F2.22 ↔ Mitralklappenersatz durch Xenograft (Bioprothese), über minimalinvasive Thorakotomie (partielle obere Sternotomie, laterale Thorakotomie)
- 35.F2.23 ↔ Mitralklappenersatz durch Xenograft (Bioprothese), endovaskulärer Zugang
- 35.F2.24 ↔ Mitralklappenersatz durch Xenograft (Bioprothese), transapikal
- 35.F2.25 ↔ Mitralklappenersatz durch Xenograft (Bioprothese), transapikal mit Verwendung eines perkutanen apikalen Zugangs- und Verschlusssystems

|            |  |            |  |
|------------|--|------------|--|
| 35.F2.26 ↔ | Mitralklappenersatz durch Xenograft (Bioprothese) mit transapikaler Verankerung  | 35.F3.82 ↔ | Pulmonalklappenersatz durch dezellularisiertes Allograft [Homograft], über minimalinvasive Thorakotomie (partielle obere Sternotomie, laterale Thorakotomie) |
| 35.F2.31 ↔ | Mitralklappenersatz durch Xenograft, stentless, über vollständige Sternotomie  | 35.F4.00 ↔ | Trikuspidalklappenersatz durch Herzklappenprothese, n.n.bez.   |
| 35.F2.32 ↔ | Mitralklappenersatz durch Xenograft, stentless, über minimalinvasive Thorakotomie (partielle obere Sternotomie, laterale Thorakotomie)                         | 35.F4.09 ↔ | Trikuspidalklappenersatz durch Herzklappenprothese, sonstige   |
| 35.F2.33 ↔ | Mitralklappenersatz durch Xenograft, stentless, endovaskulärer Zugang  | 35.F4.11 ↔ | Trikuspidalklappenersatz durch Allograft [Homograft], über vollständige Sternotomie  |
| 35.F2.34 ↔ | Mitralklappenersatz durch Xenograft, stentless, transapikal  | 35.F4.12 ↔ | Trikuspidalklappenersatz durch Allograft [Homograft], über minimalinvasive Thorakotomie (partielle obere Sternotomie, laterale Thorakotomie)                 |
| 35.F2.51 ↔ | Mitralklappenersatz durch mechanische Prothese, über vollständige Sternotomie  | 35.F4.21 ↔ | Trikuspidalklappenersatz durch Xenograft (Bioprothese), über vollständige Sternotomie  |
| 35.F2.52 ↔ | Mitralklappenersatz durch mechanische Prothese, über minimalinvasive Thorakotomie (partielle obere Sternotomie, laterale Thorakotomie)                         | 35.F4.22 ↔ | Trikuspidalklappenersatz durch Xenograft (Bioprothese), über minimalinvasive Thorakotomie (partielle obere Sternotomie, laterale Thorakotomie)               |
| 35.F3.00 ↔ | Pulmonalklappenersatz durch Herzklappenprothese oder klappentragende Gefässprothese, n.n.bez.  | 35.F4.23 ↔ | Trikuspidalklappenersatz durch Xenograft (Bioprothese), endovaskulärer Zugang  |
| 35.F3.09 ↔ | Pulmonalklappenersatz durch Herzklappenprothese oder klappentragende Gefässprothese, sonstige  | 35.F4.24 ↔ | Trikuspidalklappenersatz durch Xenograft (Bioprothese), transapikal  |
| 35.F3.11 ↔ | Pulmonalklappenersatz durch Allograft [Homograft], über vollständige Sternotomie   | 35.F4.31 ↔ | Trikuspidalklappenersatz durch Xenograft, stentless, über vollständige Sternotomie   |
| 35.F3.12 ↔ | Pulmonalklappenersatz durch Allograft [Homograft], über minimalinvasive Thorakotomie (partielle obere Sternotomie, laterale Thorakotomie)                      | 35.F4.32 ↔ | Trikuspidalklappenersatz durch Xenograft, stentless, über minimalinvasive Thorakotomie (partielle obere Sternotomie, laterale Thorakotomie)                  |
| 35.F3.21 ↔ | Pulmonalklappenersatz durch Xenograft (Bioprothese), über vollständige Sternotomie   | 35.F4.33 ↔ | Trikuspidalklappenersatz durch Xenograft, stentless, endovaskulärer Zugang   |
| 35.F3.22 ↔ | Pulmonalklappenersatz durch Xenograft (Bioprothese), über minimalinvasive Thorakotomie (partielle obere Sternotomie, laterale Thorakotomie)                    | 35.F4.34 ↔ | Trikuspidalklappenersatz durch Xenograft, stentless, transapikal   |
| 35.F3.23 ↔ | Pulmonalklappenersatz durch Xenograft (Bioprothese), endovaskulärer Zugang   | 35.F4.51 ↔ | Trikuspidalklappenersatz durch mechanische Prothese, über vollständige Sternotomie   |
| 35.F3.24 ↔ | Pulmonalklappenersatz durch Xenograft (Bioprothese), transapikal   | 35.F4.52 ↔ | Trikuspidalklappenersatz durch mechanische Prothese, über minimalinvasive Thorakotomie (partielle obere Sternotomie, laterale Thorakotomie)                  |
| 35.F3.25 ↔ | Pulmonalklappenersatz durch Xenograft (Bioprothese), transapikal, mit Verwendung eines perkutanen apikalen Zugangs- und Verschlusssystems                      | 35.G0 ↔    | Revision eines Herzklappenersatzes, n.n.bez.   |
| 35.F3.31 ↔ | Pulmonalklappenersatz durch Xenograft, stentless, über vollständige Sternotomie  | 35.G1.11 ↔ | Revision eines Aortenklappenersatzes, über vollständige Sternotomie  |
| 35.F3.32 ↔ | Pulmonalklappenersatz durch Xenograft, stentless, über minimalinvasive Thorakotomie (partielle obere Sternotomie, laterale Thorakotomie)                       | 35.G1.12 ↔ | Revision eines Aortenklappenersatzes, über minimalinvasive Thorakotomie (partielle obere Sternotomie, laterale Thorakotomie)                                 |
| 35.F3.33 ↔ | Pulmonalklappenersatz durch Xenograft, stentless, endovaskulärer Zugang  | 35.G1.13 ↔ | Revision eines Aortenklappenersatzes, endovaskulärer Zugang  |
| 35.F3.34 ↔ | Pulmonalklappenersatz durch Xenograft, stentless, transapikal  | 35.G1.14 ↔ | Revision eines Aortenklappenersatzes, transapikal  |
| 35.F3.35 ↔ | Pulmonalklappenersatz durch Xenograft, stentless, transapikal, mit Verwendung eines perkutanen apikalen Zugangs- und Verschlusssystems                         | 35.G2.11 ↔ | Revision eines Mitralklappenersatzes, über vollständige Sternotomie  |
| 35.F3.51 ↔ | Pulmonalklappenersatz durch mechanische Prothese, über vollständige Sternotomie  | 35.G2.12 ↔ | Revision eines Mitralklappenersatzes, über minimalinvasive Thorakotomie (partielle obere Sternotomie, laterale Thorakotomie)                                 |
| 35.F3.52 ↔ | Pulmonalklappenersatz durch mechanische Prothese, über minimalinvasive Thorakotomie (partielle obere Sternotomie, laterale Thorakotomie)                       | 35.G2.13 ↔ | Revision eines Mitralklappenersatzes, endovaskulärer Zugang  |
| 35.F3.61 ↔ | Pulmonalklappenersatz durch klappentragende Gefässprothese, biologisch, über vollständige Sternotomie  | 35.G2.14 ↔ | Revision eines Mitralklappenersatzes, transapikal  |
| 35.F3.62 ↔ | Pulmonalklappenersatz durch klappentragende Gefässprothese, biologisch, über minimalinvasive Thorakotomie (partielle obere Sternotomie, laterale Thorakotomie) | 35.G3.11 ↔ | Revision eines Pulmonalklappenersatzes, über vollständige Sternotomie  |
| 35.F3.71 ↔ | Pulmonalklappenersatz durch klappentragende Gefässprothese, mechanisch, über vollständige Sternotomie  | 35.G3.12 ↔ | Revision eines Pulmonalklappenersatzes, über minimalinvasive Thorakotomie (partielle obere Sternotomie, laterale Thorakotomie)                               |
| 35.F3.72 ↔ | Pulmonalklappenersatz durch klappentragende Gefässprothese, mechanisch, über minimalinvasive Thorakotomie (partielle obere Sternotomie, laterale Thorakotomie) | 35.G3.13 ↔ | Revision eines Pulmonalklappenersatzes, endovaskulärer Zugang  |
| 35.F3.81 ↔ | Pulmonalklappenersatz durch dezellularisiertes Allograft [Homograft], über vollständige Sternotomie  | 35.G3.14 ↔ | Revision eines Pulmonalklappenersatzes, transapikal  |
|            |  | 35.G4.11 ↔ | Revision eines Trikuspidalklappenersatzes, über vollständige Sternotomie   |
|            |  | 35.G4.12 ↔ | Revision eines Trikuspidalklappenersatzes, über minimalinvasive Thorakotomie (partielle obere Sternotomie, laterale Thorakotomie)                            |
|            |  | 35.G4.13 ↔ | Revision eines Trikuspidalklappenersatzes, endovaskulärer Zugang   |
|            |  | 35.G4.14 ↔ | Revision eines Trikuspidalklappenersatzes, transapikal   |
|            |  | 35.G9 ↔    | Revision eines Herzklappenersatzes, sonstige   |

- 35.H1.00 ↔ Entfernen sowie Implantation einer neuen Aortenklappenprothese oder klappentragenden Gefäßprothese, n.n.bez.
- 35.H1.09 ↔ Entfernen sowie Implantation einer neuen Aortenklappenprothese oder klappentragenden Gefäßprothese, sonstige
- 35.H1.11 ↔ Entfernen einer Aortenklappenprothese sowie Implantation eines Allografts [Homograft], über vollständige Sternotomie
- 35.H1.12 ↔ Entfernen einer Aortenklappenprothese sowie Implantation eines Allografts [Homograft], über minimalinvasive Thorakotomie (partielle obere Sternotomie, laterale Thorakotomie)
- 35.H1.21 ↔ Entfernen einer Aortenklappenprothese sowie Implantation eines Xenografts (Bioprothese), über vollständige Sternotomie
- 35.H1.22 ↔ Entfernen einer Aortenklappenprothese sowie Implantation eines Xenografts (Bioprothese), über minimalinvasive Thorakotomie (partielle obere Sternotomie, laterale Thorakotomie)
- 35.H1.31 ↔ Entfernen einer Aortenklappenprothese sowie Implantation eines Xenografts, stentless, über vollständige Sternotomie
- 35.H1.32 ↔ Entfernen einer Aortenklappenprothese sowie Implantation eines Xenografts, stentless, über minimalinvasive Thorakotomie (partielle obere Sternotomie, laterale Thorakotomie)
- 35.H1.41 ↔ Entfernen einer Aortenklappenprothese sowie Implantation eines selbstexpandierenden Xenografts, nahtfrei, über vollständige Sternotomie
- 35.H1.42 ↔ Entfernen einer Aortenklappenprothese sowie Implantation eines selbstexpandierenden Xenografts, nahtfrei, über minimalinvasive Thorakotomie (partielle obere Sternotomie, laterale Thorakotomie)
- 35.H1.51 ↔ Entfernen einer Aortenklappenprothese sowie Implantation einer mechanischen Prothese, über vollständige Sternotomie
- 35.H1.52 ↔ Entfernen einer Aortenklappenprothese sowie Implantation einer mechanischen Prothese, über minimalinvasive Thorakotomie (partielle obere Sternotomie, laterale Thorakotomie)
- 35.H1.61 ↔ Entfernen einer Aortenklappenprothese sowie Implantation einer klappentragenden Gefäßprothese, biologisch, über vollständige Sternotomie
- 35.H1.62 ↔ Entfernen einer Aortenklappenprothese sowie Implantation einer klappentragenden Gefäßprothese, biologisch, über minimalinvasive Thorakotomie (partielle obere Sternotomie, laterale Thorakotomie)
- 35.H1.71 ↔ Entfernen einer Aortenklappenprothese sowie Implantation einer klappentragenden Gefäßprothese, mechanisch, über vollständige Sternotomie
- 35.H1.72 ↔ Entfernen einer Aortenklappenprothese sowie Implantation einer klappentragenden Gefäßprothese, mechanisch, über minimalinvasive Thorakotomie (partielle obere Sternotomie, laterale Thorakotomie)
- 35.H1.81 ↔ Entfernen einer Aortenklappenprothese sowie Implantation eines dezellularisierten Allografts [Homograft], über vollständige Sternotomie
- 35.H1.82 ↔ Entfernen einer Aortenklappenprothese sowie Implantation eines dezellularisierten Allografts [Homograft], über minimalinvasive Thorakotomie (partielle obere Sternotomie, laterale Thorakotomie)
- 35.H1.A2 ↔ Entfernen einer Aortenklappenprothese sowie Implantation eines ballonexpandierenden Xenografts mit Fixierungsnähten, über minimalinvasive Thorakotomie (partielle obere Sternotomie, laterale Thorakotomie)
- 35.H1.B2 ↔ Entfernen einer Aortenklappenprothese sowie Implantation eines kalziumabweisenden Xenografts, über minimalinvasive Thorakotomie (partielle obere Sternotomie, laterale Thorakotomie)
- 35.H2.00 ↔ Entfernen sowie Implantation einer neuen Mitralklappenprothese, n.n.bez.
- 35.H2.09 ↔ Entfernen sowie Implantation einer neuen Mitralklappenprothese, sonstige
- 35.H2.11 ↔ Entfernen einer Mitralklappenprothese sowie Implantation eines Allografts [Homograft], über vollständige Sternotomie
- 35.H2.12 ↔ Entfernen einer Mitralklappenprothese sowie Implantation eines Allografts [Homograft], über minimalinvasive Thorakotomie (partielle obere Sternotomie, laterale Thorakotomie)
- 35.H2.21 ↔ Entfernen einer Mitralklappenprothese sowie Implantation eines Xenografts (Bioprothese), über vollständige Sternotomie
- 35.H2.22 ↔ Entfernen einer Mitralklappenprothese sowie Implantation eines Xenografts (Bioprothese), über minimalinvasive Thorakotomie (partielle obere Sternotomie, laterale Thorakotomie)
- 35.H2.23 ↔ Entfernen einer Mitralklappenprothese sowie Implantation eines Xenografts (Bioprothese), endovaskulärer Zugang
- 35.H2.24 ↔ Entfernen einer Mitralklappenprothese sowie Implantation eines Xenografts (Bioprothese), transapikal
- 35.H2.25 ↔ Entfernen einer Mitralklappenprothese sowie Implantation eines Xenografts (Bioprothese), transapikal mit Verwendung eines perkutanen apikalen Zugangs- und Verschlusssystems
- 35.H2.26 ↔ Entfernen einer Mitralklappenprothese sowie Implantation eines Xenografts (Bioprothese) mit transapikaler Verankerung
- 35.H2.31 ↔ Entfernen einer Mitralklappenprothese sowie Implantation eines Xenografts, stentless, über vollständige Sternotomie
- 35.H2.32 ↔ Entfernen einer Mitralklappenprothese sowie Implantation eines Xenografts, stentless, über minimalinvasive Thorakotomie (partielle obere Sternotomie, laterale Thorakotomie)
- 35.H2.33 ↔ Entfernen einer Mitralklappenprothese sowie Implantation eines Xenografts, stentless, endovaskulärer Zugang
- 35.H2.34 ↔ Entfernen einer Mitralklappenprothese sowie Implantation eines Xenografts, stentless, transapikal
- 35.H2.51 ↔ Entfernen einer Mitralklappenprothese sowie Implantation einer mechanischen Prothese, über vollständige Sternotomie
- 35.H2.52 ↔ Entfernen einer Mitralklappenprothese sowie Implantation einer mechanischen Prothese, über minimalinvasive Thorakotomie (partielle obere Sternotomie, laterale Thorakotomie)
- 35.H3.00 ↔ Entfernen sowie Implantation einer neuen Pulmonalklappenprothese oder klappentragenden Gefäßprothese, n.n.bez.
- 35.H3.09 ↔ Entfernen sowie Implantation einer neuen Pulmonalklappenprothese oder klappentragenden Gefäßprothese, sonstige
- 35.H3.11 ↔ Entfernen einer Pulmonalklappenprothese sowie Implantation eines Allografts [Homograft], über vollständige Sternotomie
- 35.H3.12 ↔ Entfernen einer Pulmonalklappenprothese sowie Implantation eines Allografts [Homograft], über minimalinvasive Thorakotomie (partielle obere Sternotomie, laterale Thorakotomie)
- 35.H3.21 ↔ Entfernen einer Pulmonalklappenprothese sowie Implantation eines Xenografts (Bioprothese), über vollständige Sternotomie

- 35.H3.22 ↔ Entfernen einer Pulmonalklappenprothese sowie Implantation eines Xenografts (Bioprothese), über minimalinvasive Thorakotomie (partielle obere Sternotomie, laterale Thorakotomie)
- 35.H3.31 ↔ Entfernen einer Pulmonalklappenprothese sowie Implantation eines Xenografts, stentless, über vollständige Sternotomie
- 35.H3.32 ↔ Entfernen einer Pulmonalklappenprothese sowie Implantation eines Xenografts, stentless, über minimalinvasive Thorakotomie (partielle obere Sternotomie, laterale Thorakotomie)
- 35.H3.51 ↔ Entfernen einer Pulmonalklappenprothese sowie Implantation einer mechanischen Prothese, über vollständige Sternotomie
- 35.H3.52 ↔ Entfernen einer Pulmonalklappenprothese sowie Implantation einer mechanischen Prothese, über minimalinvasive Thorakotomie (partielle obere Sternotomie, laterale Thorakotomie)
- 35.H3.61 ↔ Entfernen einer Pulmonalklappenprothese sowie Implantation einer klappentragenden Gefäßprothese, biologisch, über vollständige Sternotomie
- 35.H3.62 ↔ Entfernen einer Pulmonalklappenprothese sowie Implantation einer klappentragenden Gefäßprothese, biologisch, über minimalinvasive Thorakotomie (partielle obere Sternotomie, laterale Thorakotomie)
- 35.H3.71 ↔ Entfernen einer Pulmonalklappenprothese sowie Implantation einer klappentragenden Gefäßprothese, mechanisch, über vollständige Sternotomie
- 35.H3.72 ↔ Entfernen einer Pulmonalklappenprothese sowie Implantation einer klappentragenden Gefäßprothese, mechanisch, über minimalinvasive Thorakotomie (partielle obere Sternotomie, laterale Thorakotomie)
- 35.H3.81 ↔ Entfernen einer Pulmonalklappenprothese sowie Implantation eines dezellularisierten Allografts [Homograft], über vollständige Sternotomie
- 35.H3.82 ↔ Entfernen einer Pulmonalklappenprothese sowie Implantation eines dezellularisierten Allografts [Homograft], über minimalinvasive Thorakotomie (partielle obere Sternotomie, laterale Thorakotomie)
- 35.H4.00 ↔ Entfernen sowie Implantation einer neuen Trikuspidalklappenprothese, n.n.bez.
- 35.H4.09 ↔ Entfernen sowie Implantation einer neuen Trikuspidalklappenprothese, sonstige
- 35.H4.11 ↔ Entfernen einer Trikuspidalklappenprothese sowie Implantation eines Allografts [Homograft], über vollständige Sternotomie
- 35.H4.12 ↔ Entfernen einer Trikuspidalklappenprothese sowie Implantation eines Allografts [Homograft], über minimalinvasive Thorakotomie (partielle obere Sternotomie, laterale Thorakotomie)
- 35.H4.21 ↔ Entfernen einer Trikuspidalklappenprothese sowie Implantation eines Xenografts (Bioprothese), über vollständige Sternotomie
- 35.H4.22 ↔ Entfernen einer Trikuspidalklappenprothese sowie Implantation eines Xenografts (Bioprothese), über minimalinvasive Thorakotomie (partielle obere Sternotomie, laterale Thorakotomie)
- 35.H4.23 ↔ Entfernen einer Trikuspidalklappenprothese sowie Implantation eines Xenografts (Bioprothese), endovaskulärer Zugang
- 35.H4.31 ↔ Entfernen einer Trikuspidalklappenprothese sowie Implantation eines Xenografts, stentless, über vollständige Sternotomie
- 35.H4.32 ↔ Entfernen einer Trikuspidalklappenprothese sowie Implantation eines Xenografts, stentless, über minimalinvasive Thorakotomie (partielle obere Sternotomie, laterale Thorakotomie)
- 35.H4.33 ↔ Entfernen einer Trikuspidalklappenprothese sowie Implantation eines Xenografts, stentless, endovaskulärer Zugang
- 35.H4.51 ↔ Entfernen einer Trikuspidalklappenprothese sowie Implantation einer mechanischen Prothese, über vollständige Sternotomie
- 35.H4.52 ↔ Entfernen einer Trikuspidalklappenprothese sowie Implantation einer mechanischen Prothese, über minimalinvasive Thorakotomie (partielle obere Sternotomie, laterale Thorakotomie)
- 35.I1.11 ↔ Operation nach Brock
- 35.I2.11 ↔ Operation nach Ross
- 35.I3.11 ↔ Tirone David Operation
- 35.I3.12 ↔ Operation nach Yacoub
- 36.03.00 ↔ Koronarangioplastik am offenen Thorax, n.n.bez.
- 36.03.09 ↔ Koronarangioplastik am offenen Thorax, sonstige
- 36.03.11 ↔ Endarteriektomie von Koronararterien, offen chirurgisch
- 36.03.12 ↔ Endarteriektomie von Koronararterien mit Patch Graft, offen chirurgisch
- 36.03.21 ↔ Endarteriektomie von Koronararterien, offen chirurgisch, mit Implantation von Stents ohne Medikamentenfreisetzung, in einer Koronararterie
- 36.03.22 ↔ Endarteriektomie von Koronararterien, offen chirurgisch, mit Implantation von Stents ohne Medikamentenfreisetzung, in mehreren Koronararterien
- 36.03.31 ↔ Endarteriektomie von Koronararterien, offen chirurgisch, mit Implantation von selbstexpandierenden Stents ohne Medikamentenfreisetzung, in einer Koronararterie
- 36.03.32 ↔ Endarteriektomie von Koronararterien, offen chirurgisch, mit Implantation von selbstexpandierenden Stents ohne Medikamentenfreisetzung, in mehreren Koronararterien
- 36.03.41 ↔ Endarteriektomie von Koronararterien, offen chirurgisch, mit Implantation eines Bifurkationsstents, ohne Medikamentenfreisetzung
- 36.03.51 ↔ Endarteriektomie von Koronararterien, offen chirurgisch, mit Implantation von Stents mit Medikamentenfreisetzung, in einer Koronararterie
- 36.03.52 ↔ Endarteriektomie von Koronararterien, offen chirurgisch, mit Implantation von Stents mit Medikamentenfreisetzung, in mehreren Koronararterien
- 36.03.61 ↔ Endarteriektomie von Koronararterien, offen chirurgisch, mit Implantation von selbstexpandierenden Stents mit Medikamentenfreisetzung, in einer Koronararterie
- 36.03.62 ↔ Endarteriektomie von Koronararterien, offen chirurgisch, mit Implantation von selbstexpandierenden Stents mit Medikamentenfreisetzung, in mehreren Koronararterien
- 36.03.71 ↔ Endarteriektomie von Koronararterien, offen chirurgisch, mit Implantation eines Bifurkationsstents mit Medikamentenfreisetzung
- 36.03.81 ↔ Endarteriektomie von Koronararterien, offen chirurgisch, mit Implantation von beschichteten Stents in einer Koronararterie
- 36.03.82 ↔ Endarteriektomie von Koronararterien, offen chirurgisch, mit Implantation von beschichteten Stents in mehreren Koronararterien
- 36.09 ↔ Sonstige Koronararterien-Desobliteration
- 36.10 ↔ Aortokoronarer Bypass zur Myokard-Revaskularisation, n.n.bez.
- 36.11.00 ↔ Einfacher (aorto)koronarer Bypass, nach Technik und Material, n.n.bez.

- 36.11.21 ↔ Einfacher (aorto)koronarer Bypass, offen chirurgisch (Thorakotomie, Minithorakotomie, Sternotomie), mit autogener Arterie, A. radialis
- 36.11.22 ↔ Einfacher (aorto)koronarer Bypass, offen chirurgisch (Thorakotomie, Minithorakotomie, Sternotomie), mit autogener Arterie, A. mammaria interna (A. thoracica interna)
- 36.11.23 ↔ Einfacher (aorto)koronarer Bypass, offen chirurgisch (Thorakotomie, Minithorakotomie, Sternotomie), mit autogener Arterie, freies A. mammaria interna [A. thoracica interna] Transplantat [IMA-Transplantat]
- 36.11.24 ↔ Einfacher (aorto)koronarer Bypass, offen chirurgisch (Thorakotomie, Minithorakotomie, Sternotomie), mit autogener Arterie, A. abdominalis
- 36.11.25 ↔ Einfacher (aorto)koronarer Bypass, offen chirurgisch (Thorakotomie, Minithorakotomie, Sternotomie), mit autogener Arterie, sonstige Arterie
- 36.11.26 ↔ Einfacher (aorto)koronarer Bypass, offen chirurgisch (Thorakotomie, Minithorakotomie, Sternotomie), mit autogener Vene, ohne externes Stabilisierungsnetz
- 36.11.27 ↔ Einfacher (aorto)koronarer Bypass, offen chirurgisch (Thorakotomie, Minithorakotomie, Sternotomie), mit autogener Vene, mit externem Stabilisierungsnetz
- 36.11.28 ↔ Einfacher (aorto)koronarer Bypass, offen chirurgisch (Thorakotomie, Minithorakotomie, Sternotomie), mit Xenotransplantat
- 36.11.2A ↔ Einfacher (aorto)koronarer Bypass, offen chirurgisch (Thorakotomie, Minithorakotomie, Sternotomie), mit Gefäßprothese
- 36.11.31 ↔ Einfacher (aorto)koronarer Bypass, minimalinvasiv, mit autogener Arterie, A. radialis
- 36.11.32 ↔ Einfacher (aorto)koronarer Bypass, minimalinvasiv, mit autogener Arterie, A. mammaria interna (A. thoracica interna)
- 36.11.33 ↔ Einfacher (aorto)koronarer Bypass, minimalinvasiv, mit autogener Arterie, freies A. mammaria interna [A. thoracica interna] Transplantat [IMA-Transplantat]
- 36.11.34 ↔ Einfacher (aorto)koronarer Bypass, minimalinvasiv, mit autogener Arterie, A. abdominalis
- 36.11.35 ↔ Einfacher (aorto)koronarer Bypass, minimalinvasiv, mit autogener Arterie, sonstige Arterie
- 36.11.36 ↔ Einfacher (aorto)koronarer Bypass, minimalinvasiv, mit autogener Vene, ohne externes Stabilisierungsnetz
- 36.11.37 ↔ Einfacher (aorto)koronarer Bypass, minimalinvasiv, mit autogener Vene, mit externem Stabilisierungsnetz
- 36.11.38 ↔ Einfacher (aorto)koronarer Bypass, minimalinvasiv, mit Xenotransplantat
- 36.11.3A ↔ Einfacher (aorto)koronarer Bypass, minimalinvasiv, mit Gefäßprothese
- 36.11.99 ↔ Einfacher (aorto)koronarer Bypass, nach Technik und Material, sonstige
- 36.12.00 ↔ Zweifacher (aorto)koronarer Bypass, nach Technik und Material, n.n.bez.
- 36.12.21 ↔ Zweifacher (aorto)koronarer Bypass, offen chirurgisch (Thorakotomie, Minithorakotomie, Sternotomie), mit autogener Arterie, A. radialis
- 36.12.22 ↔ Zweifacher (aorto)koronarer Bypass, offen chirurgisch (Thorakotomie, Minithorakotomie, Sternotomie), mit autogener Arterie, A. mammaria interna (A. thoracica interna)
- 36.12.23 ↔ Zweifacher (aorto)koronarer Bypass, offen chirurgisch (Thorakotomie, Minithorakotomie, Sternotomie), mit autogener Arterie, freies A. mammaria interna [A. thoracica interna] Transplantat [IMA-Transplantat]
- 36.12.24 ↔ Zweifacher (aorto)koronarer Bypass, offen chirurgisch (Thorakotomie, Minithorakotomie, Sternotomie), mit autogener Arterie, A. abdominalis
- 36.12.25 ↔ Zweifacher (aorto)koronarer Bypass, offen chirurgisch (Thorakotomie, Minithorakotomie, Sternotomie), mit autogener Arterie, sonstige Arterie
- 36.12.26 ↔ Zweifacher (aorto)koronarer Bypass, offen chirurgisch (Thorakotomie, Minithorakotomie, Sternotomie), mit autogener Vene, ohne externes Stabilisierungsnetz
- 36.12.27 ↔ Zweifacher (aorto)koronarer Bypass, offen chirurgisch (Thorakotomie, Minithorakotomie, Sternotomie), mit autogener Vene, mit externem Stabilisierungsnetz
- 36.12.28 ↔ Zweifacher (aorto)koronarer Bypass, offen chirurgisch (Thorakotomie, Minithorakotomie, Sternotomie), mit Xenotransplantat
- 36.12.2A ↔ Zweifacher (aorto)koronarer Bypass, offen chirurgisch (Thorakotomie, Minithorakotomie, Sternotomie), mit Gefäßprothese
- 36.12.31 ↔ Zweifacher (aorto)koronarer Bypass, minimalinvasiv, mit autogener Arterie, A. radialis
- 36.12.32 ↔ Zweifacher (aorto)koronarer Bypass, minimalinvasiv, mit autogener Arterie, A. mammaria interna [A. thoracica interna]
- 36.12.33 ↔ Zweifacher (aorto)koronarer Bypass, minimalinvasiv, mit autogener Arterie, freies A. mammaria interna [A. thoracica interna] Transplantat [IMA-Transplantat]
- 36.12.34 ↔ Zweifacher (aorto)koronarer Bypass, minimalinvasiv, mit autogener Arterie, A. abdominalis
- 36.12.35 ↔ Zweifacher (aorto)koronarer Bypass, minimalinvasiv, mit autogener Arterie, sonstige Arterie
- 36.12.36 ↔ Zweifacher (aorto)koronarer Bypass, minimalinvasiv, mit autogener Vene, ohne externes Stabilisierungsnetz
- 36.12.37 ↔ Zweifacher (aorto)koronarer Bypass, minimalinvasiv, mit autogener Vene, mit externem Stabilisierungsnetz
- 36.12.38 ↔ Zweifacher (aorto)koronarer Bypass, minimalinvasiv, mit Xenotransplantat
- 36.12.3A ↔ Zweifacher (aorto)koronarer Bypass, minimalinvasiv, mit Gefäßprothese
- 36.12.99 ↔ Zweifacher (aorto)koronarer Bypass, nach Material und Technik, sonstige
- 36.13.00 ↔ Dreifacher (aorto)koronarer Bypass, nach Technik und Material, n.n.bez.
- 36.13.21 ↔ Dreifacher (aorto)koronarer Bypass, offen chirurgisch (Thorakotomie, Minithorakotomie, Sternotomie), mit autogener Arterie, A. radialis
- 36.13.22 ↔ Dreifacher (aorto)koronarer Bypass, offen chirurgisch (Thorakotomie, Minithorakotomie, Sternotomie), mit autogener Arterie, A. mammaria interna (A. thoracica interna)
- 36.13.23 ↔ Dreifacher (aorto)koronarer Bypass, offen chirurgisch (Thorakotomie, Minithorakotomie, Sternotomie), mit autogener Arterie, freies A. mammaria interna [A. thoracica interna] Transplantat [IMA-Transplantat]
- 36.13.24 ↔ Dreifacher (aorto)koronarer Bypass, offen chirurgisch (Thorakotomie, Minithorakotomie, Sternotomie), mit autogener Arterie, A. abdominalis
- 36.13.25 ↔ Dreifacher (aorto)koronarer Bypass, offen chirurgisch (Thorakotomie, Minithorakotomie, Sternotomie), mit autogener Arterie, sonstige Arterie
- 36.13.26 ↔ Dreifacher (aorto)koronarer Bypass, offen chirurgisch (Thorakotomie, Minithorakotomie, Sternotomie), mit autogener Vene, ohne externes Stabilisierungsnetz
- 36.13.27 ↔ Dreifacher (aorto)koronarer Bypass, offen chirurgisch (Thorakotomie, Minithorakotomie, Sternotomie), mit autogener Vene, mit externem Stabilisierungsnetz

- 36.13.28 ↔ Dreifacher (aorto)koronarer Bypass, offen chirurgisch (Thorakotomie, Minithorakotomie, Sternotomie), mit Xenotransplantat
- 36.13.2A ↔ Dreifacher (aorto)koronarer Bypass, offen chirurgisch (Thorakotomie, Minithorakotomie, Sternotomie), mit Gefäßprothese
- 36.13.31 ↔ Dreifacher (aorto)koronarer Bypass, minimalinvasiv, mit autogener Arterie, A. radialis
- 36.13.32 ↔ Dreifacher (aorto)koronarer Bypass, minimalinvasiv, mit autogener Arterie, A. mammaria interna [A. thoracica interna]
- 36.13.33 ↔ Dreifacher (aorto)koronarer Bypass, minimalinvasiv, mit autogener Arterie, freies A. mammaria interna [A. thoracica interna] Transplantat [IMA-Transplantat]
- 36.13.34 ↔ Dreifacher (aorto)koronarer Bypass, minimalinvasiv, mit autogener Arterie, A. abdominalis
- 36.13.35 ↔ Dreifacher (aorto)koronarer Bypass, minimalinvasiv, mit autogener Arterie, sonstige Arterie
- 36.13.36 ↔ Dreifacher (aorto)koronarer Bypass, minimalinvasiv, mit autogener Vene, ohne externes Stabilisierungsnetz
- 36.13.37 ↔ Dreifacher (aorto)koronarer Bypass, minimalinvasiv, mit autogener Vene, mit externem Stabilisierungsnetz
- 36.13.38 ↔ Dreifacher (aorto)koronarer Bypass, minimalinvasiv, mit Xenotransplantat
- 36.13.3A ↔ Dreifacher (aorto)koronarer Bypass, minimalinvasiv, mit Gefäßprothese
- 36.13.99 ↔ Dreifacher (aorto)koronarer Bypass, nach Technik und Material, sonstige
- 36.18.00 ↔ Vierfacher (aorto)koronarer Bypass, nach Technik und Material, n.n.bez.
- 36.18.11 ↔ Vierfacher (aorto)koronarer Bypass, offen chirurgisch (Thorakotomie, Minithorakotomie, Sternotomie), mit autogener Arterie, A. radialis
- 36.18.12 ↔ Vierfacher (aorto)koronarer Bypass, offen chirurgisch (Thorakotomie, Minithorakotomie, Sternotomie), mit autogener Arterie, A. mammaria interna [A. thoracica interna]
- 36.18.13 ↔ Vierfacher (aorto)koronarer Bypass, offen chirurgisch (Thorakotomie, Minithorakotomie, Sternotomie), mit autogener Arterie, freies A. mammaria interna [A. thoracica interna] Transplantat [IMA-Transplantat]
- 36.18.14 ↔ Vierfacher (aorto)koronarer Bypass, offen chirurgisch (Thorakotomie, Minithorakotomie, Sternotomie), mit autogener Arterie, A. abdominalis
- 36.18.15 ↔ Vierfacher (aorto)koronarer Bypass, offen chirurgisch (Thorakotomie, Minithorakotomie, Sternotomie), mit autogener Arterie, sonstige Arterie
- 36.18.16 ↔ Vierfacher (aorto)koronarer Bypass, offen chirurgisch (Thorakotomie, Minithorakotomie, Sternotomie), mit autogener Vene, ohne externes Stabilisierungsnetz
- 36.18.17 ↔ Vierfacher (aorto)koronarer Bypass, offen chirurgisch (Thorakotomie, Minithorakotomie, Sternotomie), mit autogener Vene, mit externem Stabilisierungsnetz
- 36.18.18 ↔ Vierfacher (aorto)koronarer Bypass, offen chirurgisch (Thorakotomie, Minithorakotomie, Sternotomie), mit Xenotransplantat
- 36.18.1A ↔ Vierfacher (aorto)koronarer Bypass, offen chirurgisch (Thorakotomie, Minithorakotomie, Sternotomie), mit Gefäßprothese
- 36.18.21 ↔ Vierfacher (aorto)koronarer Bypass, minimalinvasiv, mit autogener Arterie, A. radialis
- 36.18.22 ↔ Vierfacher (aorto)koronarer Bypass, minimalinvasiv, mit autogener Arterie, A. mammaria interna [A. thoracica interna]
- 36.18.23 ↔ Vierfacher (aorto)koronarer Bypass, minimalinvasiv, mit autogener Arterie, freies A. mammaria interna [A. thoracica interna] Transplantat [IMA-Transplantat]
- 36.18.24 ↔ Vierfacher (aorto)koronarer Bypass, minimalinvasiv, mit autogener Arterie, A. abdominalis
- 36.18.25 ↔ Vierfacher (aorto)koronarer Bypass, minimalinvasiv, mit autogener Arterie, sonstige Arterie
- 36.18.26 ↔ Vierfacher (aorto)koronarer Bypass, minimalinvasiv, mit autogener Vene, ohne externes Stabilisierungsnetz
- 36.18.27 ↔ Vierfacher (aorto)koronarer Bypass, minimalinvasiv, mit autogener Vene, mit externem Stabilisierungsnetz
- 36.18.28 ↔ Vierfacher (aorto)koronarer Bypass, minimalinvasiv, mit Xenotransplantat
- 36.18.2A ↔ Vierfacher (aorto)koronarer Bypass, minimalinvasiv, mit Gefäßprothese
- 36.18.99 ↔ Vierfacher (aorto)koronarer Bypass, nach Technik und Material, sonstige
- 36.19 ↔ Bypass-Anastomose zur Myokard-Revaskularisation, sonstige
- 36.1A.00 ↔ Fünffacher (aorto)koronarer Bypass, nach Technik und Material, n.n.bez.
- 36.1A.11 ↔ Fünffacher (aorto)koronarer Bypass, offen chirurgisch (Thorakotomie, Minithorakotomie, Sternotomie), mit autogener Arterie, A. radialis
- 36.1A.12 ↔ Fünffacher (aorto)koronarer Bypass, offen chirurgisch (Thorakotomie, Minithorakotomie, Sternotomie), mit autogener Arterie, A. mammaria interna [A. thoracica interna]
- 36.1A.13 ↔ Fünffacher (aorto)koronarer Bypass, offen chirurgisch (Thorakotomie, Minithorakotomie, Sternotomie), mit autogener Arterie, freies A. mammaria interna [A. thoracica interna] Transplantat [IMA-Transplantat]
- 36.1A.14 ↔ Fünffacher (aorto)koronarer Bypass, offen chirurgisch (Thorakotomie, Minithorakotomie, Sternotomie), mit autogener Arterie, A. abdominalis
- 36.1A.15 ↔ Fünffacher (aorto)koronarer Bypass, offen chirurgisch (Thorakotomie, Minithorakotomie, Sternotomie), mit autogener Arterie, sonstige Arterie
- 36.1A.16 ↔ Fünffacher (aorto)koronarer Bypass, offen chirurgisch (Thorakotomie, Minithorakotomie, Sternotomie), mit autogener Vene, ohne externes Stabilisierungsnetz
- 36.1A.17 ↔ Fünffacher (aorto)koronarer Bypass, offen chirurgisch (Thorakotomie, Minithorakotomie, Sternotomie), mit autogener Vene, mit externem Stabilisierungsnetz
- 36.1A.18 ↔ Fünffacher (aorto)koronarer Bypass, offen chirurgisch (Thorakotomie, Minithorakotomie, Sternotomie), mit Xenotransplantat
- 36.1A.1A ↔ Fünffacher (aorto)koronarer Bypass, offen chirurgisch (Thorakotomie, Minithorakotomie, Sternotomie), mit Gefäßprothese
- 36.1A.21 ↔ Fünffacher (aorto)koronarer Bypass, minimalinvasiv, mit autogener Arterie, A. radialis
- 36.1A.22 ↔ Fünffacher (aorto)koronarer Bypass, minimalinvasiv, mit autogener Arterie, A. mammaria interna [A. thoracica interna]
- 36.1A.23 ↔ Fünffacher (aorto)koronarer Bypass, minimalinvasiv, mit autogener Arterie, freies A. mammaria interna [A. thoracica interna] Transplantat [IMA-Transplantat]
- 36.1A.24 ↔ Fünffacher (aorto)koronarer Bypass, minimalinvasiv, mit autogener Arterie, A. abdominalis
- 36.1A.25 ↔ Fünffacher (aorto)koronarer Bypass, minimalinvasiv, mit autogener Arterie, sonstige Arterie
- 36.1A.26 ↔ Fünffacher (aorto)koronarer Bypass, minimalinvasiv, mit autogener Vene, ohne externes Stabilisierungsnetz



|            |  |            |   |
|------------|--|------------|---|
| 36.1A.27 ↔ | Fünffacher (aorto)koronarer Bypass, minimalinvasiv, mit autogener Vene, mit externem Stabilisierungsnetz   | 36.39.10 ↔ | Herz-Revaskularisation durch Koronararterienpatch   |
| 36.1A.28 ↔ | Fünffacher (aorto)koronarer Bypass, minimalinvasiv, mit Xenotransplantat   | 36.39.11 ↔ | Revision eines Koronararterienbypass  |
| 36.1A.2A ↔ | Fünffacher (aorto)koronarer Bypass, minimalinvasiv, mit Gefäßprothese  | 36.39.12 ↔ | Neuanlage eines Koronararterienbypass   |
| 36.1A.99 ↔ | Fünffacher (aorto)koronarer Bypass, sonstige   | 36.39.13 ↔ | Transposition von Koronararterien   |
| 36.1B.00 ↔ | Sechs- und mehrfacher (aorto)koronarer Bypass, nach Technik und Material, n.n.bez.   | 36.91 ↔    | Korrektur eines Koronargefäß-Aneurysmas   |
| 36.1B.11 ↔ | Sechs- und mehrfacher (aorto)koronarer Bypass, offen chirurgisch (Thorakotomie, Minithorakotomie, Sternotomie), mit autogener Arterie, A. radialis   | 36.99.20 ↔ | Operationen bei kongenitalen Anomalien der Herzgefäße   |
| 36.1B.12 ↔ | Sechs- und mehrfacher (aorto)koronarer Bypass, offen chirurgisch (Thorakotomie, Minithorakotomie, Sternotomie), mit autogener Arterie, A. mammaria interna [A. thoracica interna]  | 36.99.30 ↔ | Rekonstruktion des Koronarostiums   |
| 36.1B.13 ↔ | Sechs- und mehrfacher (aorto)koronarer Bypass, offen chirurgisch (Thorakotomie, Minithorakotomie, Sternotomie), mit autogener Arterie, freies A. mammaria interna [A. thoracica interna] Transplantat [IMA-Transplantat] | 36.99.40 ↔ | Sympathektomie der Koronararterien  |
| 36.1B.14 ↔ | Sechs- und mehrfacher (aorto)koronarer Bypass, offen chirurgisch (Thorakotomie, Minithorakotomie, Sternotomie), mit autogener Arterie, A. abdominalis  | 37.11 ↔    | Kardiotomie   |
| 36.1B.15 ↔ | Sechs- und mehrfacher (aorto)koronarer Bypass, offen chirurgisch (Thorakotomie, Minithorakotomie, Sternotomie), mit autogener Arterie, sonstige Arterie  | 37.12.00 ↔ | Perikardiotomie, n.n.bez.   |
| 36.1B.16 ↔ | Sechs- und mehrfacher (aorto)koronarer Bypass, offen chirurgisch (Thorakotomie, Minithorakotomie, Sternotomie), mit autogener Vene, ohne externes Stabilisierungsnetz  | 37.12.09 ↔ | Perikardiotomie, sonstige   |
| 36.1B.17 ↔ | Sechs- und mehrfacher (aorto)koronarer Bypass, offen chirurgisch (Thorakotomie, Minithorakotomie, Sternotomie), mit autogener Vene, mit externem Stabilisierungsnetz   | 37.12.11 ↔ | Perikardiotomie, offen chirurgisch  |
| 36.1B.18 ↔ | Sechs- und mehrfacher (aorto)koronarer Bypass, offen chirurgisch (Thorakotomie, Minithorakotomie, Sternotomie), mit Xenotransplantat   | 37.12.12 ↔ | Perikardiotomie, thorakoskopisch  |
| 36.1B.1A ↔ | Sechs- und mehrfacher (aorto)koronarer Bypass, offen chirurgisch (Thorakotomie, Minithorakotomie, Sternotomie), mit Gefäßprothese  | 37.24.20 ↔ | Offene Perikardbiopsie  |
| 36.1B.21 ↔ | Sechs- und mehrfacher (aorto)koronarer Bypass, minimalinvasiv, mit autogener Arterie, A. radialis  | 37.25.20 ↔ | Transvasale Biopsie des Endokards, Myokards und Endomyokards  |
| 36.1B.22 ↔ | Sechs- und mehrfacher (aorto)koronarer Bypass, minimalinvasiv, mit autogener Arterie, A. mammaria interna [A. thoracica interna]   | 37.25.30 ↔ | Herzbiopsie, offen  |
| 36.1B.23 ↔ | Sechs- und mehrfacher (aorto)koronarer Bypass, minimalinvasiv, mit autogener Arterie, freies A. mammaria interna [A. thoracica interna] Transplantat [IMA-Transplantat]  | 37.31.00 ↔ | Perikardektomie, n.n.bez.   |
| 36.1B.24 ↔ | Sechs- und mehrfacher (aorto)koronarer Bypass, minimalinvasiv, mit autogener Arterie, A. abdominalis   | 37.31.10 ↔ | Perikardektomie, partiell   |
| 36.1B.25 ↔ | Sechs- und mehrfacher (aorto)koronarer Bypass, minimalinvasiv, mit autogener Arterie, sonstige Arterie   | 37.31.20 ↔ | Perikardektomie, total  |
| 36.1B.26 ↔ | Sechs- und mehrfacher (aorto)koronarer Bypass, minimalinvasiv, mit autogener Vene, ohne externes Stabilisierungsnetz   | 37.31.30 ↔ | Adhäsiolyse am Perikard   |
| 36.1B.27 ↔ | Sechs- und mehrfacher (aorto)koronarer Bypass, minimalinvasiv, mit autogener Vene, mit externem Stabilisierungsnetz  | 37.31.99 ↔ | Perikardektomie, sonstige   |
| 36.1B.28 ↔ | Sechs- und mehrfacher (aorto)koronarer Bypass, minimalinvasiv, mit Xenotransplantat  | 37.32 ↔    | Aneurysmektomie am Herzen   |
| 36.1B.2A ↔ | Sechs- und mehrfacher (aorto)koronarer Bypass, minimalinvasiv, mit Gefäßprothese   | 37.33.00 ↔ | Exzision oder Destruktion von anderer Läsion oder Gewebe des Herzens, offener Zugang, n.n.bez.          |
| 36.1B.99 ↔ | Sechs- und mehrfacher (aorto)koronarer Bypass, nach Technik und Material, sonstige   | 37.33.10 ↔ | Exzision oder Destruktion am Reizleitungssystem, offener Zugang, n.n.bez.                               |
| 36.2 ↔     | Myokard-Revaskularisation mit Arterien-Implantat   | 37.33.11 ↔ | Exzision oder Destruktion am Reizleitungssystem, offener Zugang, ablativ Massnahmen bei Tachyarrhythmie |
| 36.32 ↔    | Sonstige transmyokardiale Revaskularisation  | 37.33.19 ↔ | Exzision oder Destruktion am Reizleitungssystem, offener Zugang, sonstige                               |
| 36.33 ↔    | Endoskopische transmyokardiale Revaskularisation   | 37.33.20 ↔ | Exzision von anderer Läsion oder Gewebe des Herzens, offener Zugang                                     |
|            |  | 37.33.30 ↔ | Destruktion von anderer Läsion oder Gewebe des Herzens, offener Zugang                                  |
|            |  | 37.33.99 ↔ | Exzision oder Destruktion von anderer Läsion oder Gewebe des Herzens, offener Zugang, sonstige          |
|            |  | 37.34.10 ↔ | Ablation bei Tachyarrhythmie, n.n.bez.  |
|            |  | 37.34.11 ↔ | Ablation bei Tachyarrhythmie, konventionelle Radiofrequenzablation                                      |
|            |  | 37.34.12 ↔ | Ablation bei Tachyarrhythmie, gekühlte Radiofrequenzablation  |
|            |  | 37.34.13 ↔ | Ablation bei Tachyarrhythmie, mit anderen Energiequellen  |
|            |  | 37.34.15 ↔ | Ablation bei Tachyarrhythmie, Kryoablation  |
|            |  | 37.34.16 ↔ | Ablation bei Tachyarrhythmie, multipolare phasenverschobene Radiofrequenzablation                       |
|            |  | 37.34.19 ↔ | Ablation bei Tachyarrhythmie, sonstige  |
|            |  | 37.34.1C ↔ | Ablation bei Tachyarrhythmie, irreversible Elektroporation  |
|            |  | 37.34.31 ↔ | Ablation bei Tachyarrhythmie mit Hilfe von 3D-Mappingverfahren  |
|            |  | 37.35 ↔    | Partielle Ventrikulektomie  |
|            |  | 37.40 ↔    | Plastische Rekonstruktion von Herz und Perikard, n.n.bez.   |
|            |  | 37.41 ↔    | Implantation von prothetischem herzunterstützendem System am Herzen                                     |
|            |  | 37.42.11 ↔ | Naht des Perikards (nach Verletzung)  |
|            |  | 37.42.21 ↔ | Naht des Myokards (nach Verletzung)   |
|            |  | 37.43.11 ↔ | Plastische Rekonstruktion des Myokardes mit myokardialen Verankerungssystem, offen chirurgisch          |
|            |  | 37.43.12 ↔ | Plastische Rekonstruktion des Myokardes mit myokardialen Verankerungssystem, Hybrideingriff             |
|            |  | 37.49 ↔    | Plastische Rekonstruktion am Herzen und Perikard, sonstige  |
|            |  | 37.51.00 ↔ | Herztransplantation, n.n.bez.   |
|            |  | 37.51.10 ↔ | Herztransplantation   |

- 37.51.20 ↔ Herz-Retransplantation während desselben stationären Aufenthaltes
- 37.51.99 ↔ Herztransplantation, sonstige
- 37.52 ↔ Implantation eines kompletten Herzersatzsystems
- 37.53 ↔ Ersatz oder Reparatur der thorakalen Einheit eines kompletten Herzersatzsystems
- 37.54 ↔ Ersatz oder Reparatur von sonstigen implantierbaren Bestandteilen eines kompletten Herzersatzsystems
- 37.6A.11 ↔ Implantation eines herzkreislaufunterstützenden Systems, mit Pumpe, ohne Gasaustauschfunktion, extrakorporal, linksventrikulär, offen chirurgisch thorakal (Thorakotomie, Minithorakotomie, Sternotomie)
- 37.6A.12 ↔ Implantation eines herzkreislaufunterstützenden Systems, mit Pumpe, ohne Gasaustauschfunktion, extrakorporal, rechtsventrikulär, offen chirurgisch thorakal (Thorakotomie, Minithorakotomie, Sternotomie)
- 37.6A.21 ↔ Implantation eines herzkreislaufunterstützenden Systems, mit Pumpe, ohne Gasaustauschfunktion, extrakorporal, biventrikulär, offen chirurgisch thorakal (Thorakotomie, Minithorakotomie, Sternotomie)
- 37.6A.35 ↔ Implantation eines herzkreislaufunterstützenden Systems, mit Pumpe, ohne Gasaustauschfunktion, intrakorporal, linksventrikulär, Hospital Set, offen chirurgisch thorakal (Thorakotomie, Minithorakotomie, Sternotomie)
- 37.6A.37 ↔ Implantation eines herzkreislaufunterstützenden Systems, mit Pumpe, ohne Gasaustauschfunktion, intrakorporal, rechtsventrikulär, Hospital Set, offen chirurgisch thorakal (Thorakotomie, Minithorakotomie, Sternotomie)
- 37.6A.3A ↔ Implantation eines herzkreislaufunterstützenden Systems, mit Pumpe, ohne Gasaustauschfunktion, intrakorporal, biventrikulär, Hospital Set, offen chirurgisch thorakal (Thorakotomie, Minithorakotomie, Sternotomie)
- 37.6A.48 ↔ Implantation eines herzkreislaufunterstützenden Systems, mit Pumpe, ohne Gasaustauschfunktion, intravasal (inkl. Intrakardial), rechtsventrikulär, offen chirurgisch thorakal (Thorakotomie, Minithorakotomie, Sternotomie)
- 37.6A.4A ↔ Implantation eines herzkreislaufunterstützenden Systems, mit Pumpe, ohne Gasaustauschfunktion, intravasal (inkl. intrakardial), linksventrikulär, offen chirurgisch thorakal (Thorakotomie, Minithorakotomie, Sternotomie), mit einer n.n.bez. potentiellen Pumpleistung
- 37.6A.4B ↔ Implantation eines herzkreislaufunterstützenden Systems, mit Pumpe, ohne Gasaustauschfunktion, intravasal (inkl. intrakardial), linksventrikulär, offen chirurgisch thorakal (Thorakotomie, Minithorakotomie, Sternotomie), mit einer potentiellen Pumpleistung bis maximal 2.5 l/min
- 37.6A.4C ↔ Implantation eines herzkreislaufunterstützenden Systems, mit Pumpe, ohne Gasaustauschfunktion, intravasal (inkl. intrakardial), linksventrikulär, offen chirurgisch thorakal (Thorakotomie, Minithorakotomie, Sternotomie), mit einer potentiellen Pumpleistung von mehr als 2.5 l/min bis weniger als 5.0 l/min
- 37.6A.4D ↔ Implantation eines herzkreislaufunterstützenden Systems, mit Pumpe, ohne Gasaustauschfunktion, intravasal (inkl. intrakardial), linksventrikulär, offen chirurgisch thorakal (Thorakotomie, Minithorakotomie, Sternotomie), mit einer potentiellen Pumpleistung von mindestens 5.0 l/min bis weniger als 5.5 l/min
- 37.6A.4E ↔ Implantation eines herzkreislaufunterstützenden Systems, mit Pumpe, ohne Gasaustauschfunktion, intravasal (inkl. intrakardial), linksventrikulär, offen chirurgisch thorakal (Thorakotomie, Minithorakotomie, Sternotomie), mit einer potentiellen Pumpleistung von 5.5 l/min und mehr
- 37.6A.4F ↔ Implantation eines herzkreislaufunterstützenden Systems, mit Pumpe, ohne Gasaustauschfunktion, intravasal (inkl. Intrakardial), rechtsventrikulär, offen chirurgisch extra-thorakal (z. B. Gefässfreilegung)
- 37.6A.4G ↔ Implantation eines herzkreislaufunterstützenden Systems, mit Pumpe, ohne Gasaustauschfunktion, intravasal (inkl. intrakardial), linksventrikulär, offen chirurgisch extra-thorakal (z. B. Gefässfreilegung), mit einer n.n.bez. potentiellen Pumpleistung
- 37.6A.4H ↔ Implantation eines herzkreislaufunterstützenden Systems, mit Pumpe, ohne Gasaustauschfunktion, intravasal (inkl. intrakardial), linksventrikulär, offen chirurgisch extra-thorakal (z. B. Gefässfreilegung), mit einer potentiellen Pumpleistung bis maximal 2.5 l/min
- 37.6A.4I ↔ Implantation eines herzkreislaufunterstützenden Systems, mit Pumpe, ohne Gasaustauschfunktion, intravasal (inkl. intrakardial), linksventrikulär, offen chirurgisch extra-thorakal (z. B. Gefässfreilegung), mit einer potentiellen Pumpleistung von mehr als 2.5 l/min bis weniger als 5.0 l/min
- 37.6A.4J ↔ Implantation eines herzkreislaufunterstützenden Systems, mit Pumpe, ohne Gasaustauschfunktion, intravasal (inkl. intrakardial), linksventrikulär, offen chirurgisch extra-thorakal (z. B. Gefässfreilegung), mit einer potentiellen Pumpleistung von mindestens 5.0 l/min bis weniger als 5.5 l/min
- 37.6A.4K ↔ Implantation eines herzkreislaufunterstützenden Systems, mit Pumpe, ohne Gasaustauschfunktion, intravasal (inkl. intrakardial), linksventrikulär, offen chirurgisch extra-thorakal (z. B. Gefässfreilegung), mit einer potentiellen Pumpleistung von 5.5 l/min und mehr
- 37.6A.51 ↔ Implantation eines herzkreislauf- und lungenunterstützenden Systems, mit Pumpe, mit CO2-removal, extrakorporal, veno-venös, perkutan
- 37.6A.61 ↔ Implantation eines herzkreislauf- und lungenunterstützenden Systems, mit Pumpe, mit Oxygenator (inkl. CO2-removal), extrakorporal, veno-venös, offen chirurgisch extra-thorakal (z. B. Gefässfreilegung)
- 37.6A.62 ↔ Implantation eines herzkreislauf- und lungenunterstützenden Systems, mit Pumpe, mit Oxygenator (inkl. CO2-removal), extrakorporal, veno-venös, perkutan
- 37.6A.71 ↔ Implantation eines herzkreislauf- und lungenunterstützenden Systems, mit Pumpe, mit Oxygenator (inkl. CO2-removal), extrakorporal, veno-arteriell oder veno-venoarteriell, offen chirurgisch thorakal (Thorakotomie, Minithorakotomie, Sternotomie)
- 37.6A.72 ↔ Implantation eines herzkreislauf- und lungenunterstützenden Systems, mit Pumpe, mit Oxygenator (inkl. CO2-removal), extrakorporal, veno-arteriell oder veno-venoarteriell, offen chirurgisch extra-thorakal (z. B. Gefässfreilegung)
- 37.6A.73 ↔ Implantation eines herzkreislauf- und lungenunterstützenden Systems, mit Pumpe, mit Oxygenator (inkl. CO2-removal), extrakorporal, veno-arteriell oder veno-venoarteriell, perkutan
- 37.6A.81 ↔ Implantation einer intraaortale Ballonpumpe [IABP], offen chirurgisch

- 37.6C.11 ↔ Revision ohne Ersatz eines herzkreislaufunterstützenden Systems, mit Pumpe, ohne Gasaustauschfunktion, extrakorporal, linksventrikulär, offen chirurgisch thorakal (Thorakotomie, Minithorakotomie, Sternotomie)
- 37.6C.12 ↔ Revision ohne Ersatz eines herzkreislaufunterstützenden Systems, mit Pumpe, ohne Gasaustauschfunktion, extrakorporal, rechtsventrikulär, offen chirurgisch thorakal (Thorakotomie, Minithorakotomie, Sternotomie)
- 37.6C.21 ↔ Revision ohne Ersatz eines herzkreislaufunterstützenden Systems, mit Pumpe, ohne Gasaustauschfunktion, extrakorporal, biventrikulär, offen chirurgisch thorakal (Thorakotomie, Minithorakotomie, Sternotomie)
- 37.6C.31 ↔ Revision ohne Ersatz eines herzkreislaufunterstützenden Systems, mit Pumpe, ohne Gasaustauschfunktion, intrakorporal, linksventrikulär, offen chirurgisch thorakal (Thorakotomie, Minithorakotomie, Sternotomie)
- 37.6C.32 ↔ Revision ohne Ersatz eines herzkreislaufunterstützenden Systems, mit Pumpe, ohne Gasaustauschfunktion, intrakorporal, rechtsventrikulär, offen chirurgisch thorakal (Thorakotomie, Minithorakotomie, Sternotomie)
- 37.6C.33 ↔ Revision ohne Ersatz eines herzkreislaufunterstützenden Systems, mit Pumpe, ohne Gasaustauschfunktion, intrakorporal, biventrikulär, offen chirurgisch thorakal (Thorakotomie, Minithorakotomie, Sternotomie)
- 37.6C.61 ↔ Revision ohne Ersatz eines herzkreislauf- und lungenunterstützenden Systems, mit Pumpe, mit Oxygenator (inkl. CO<sub>2</sub>-removal), extrakorporal, veno-venös, offen chirurgisch extra-thorakal (z. B. Gefäßfreilegung)
- 37.6C.71 ↔ Revision ohne Ersatz eines herzkreislauf- und lungenunterstützenden Systems, mit Pumpe, mit Oxygenator (inkl. CO<sub>2</sub>-removal), extrakorporal, veno-arteriell oder veno-venoarteriell, offen chirurgisch thorakal (Thorakotomie, Minithorakotomie, Sternotomie)
- 37.6C.72 ↔ Revision ohne Ersatz eines herzkreislauf- und lungenunterstützenden Systems, mit Pumpe, mit Oxygenator (inkl. CO<sub>2</sub>-removal), extrakorporal, veno-arteriell oder veno-venoarteriell, offen chirurgisch extra-thorakal (z. B. Gefäßfreilegung)
- 37.6C.A1 ↔ Revision ohne Ersatz eines herzkreislauf- und lungenunterstützenden Systems, ohne Pumpe, mit CO<sub>2</sub>-removal, extrakorporal, arteriovenös, offen chirurgisch extra-thorakal (z. B. Gefäßfreilegung)
- 37.75.31 ↔ Revision ohne Ersatz einer transvenösen Ventrikel- und Vorhofelektrode
- 37.75.32 ↔ Revision ohne Ersatz einer transvenösen Vorhof- und Ventrikel- und Vorhofelektrode
- 37.75.33 ↔ Revision ohne Ersatz einer transvenösen Vorhofelektrode
- 37.75.34 ↔ Revision ohne Ersatz einer transvenösen Elektrode auf dem linken Ventrikel durch den Koronarsinus
- 37.75.41 ↔ Revision ohne Ersatz einer Epikardelektrode
- 37.75.99 ↔ Revision ohne Ersatz einer Elektrode am Herzen, sonstige
- 37.7A.00 ↔ Implantation einer Elektrode am Herzen, n.n.bez.
- 37.7A.11 ↔ Implantation einer transvenösen Ventrikel- und Vorhofelektrode
- 37.7A.12 ↔ Implantation einer transvenösen Ventrikel- und Vorhofelektrode mit atrialem Sensing
- 37.7A.13 ↔ Implantation einer transvenösen Vorhofelektrode
- 37.7A.14 ↔ Implantation einer transvenösen Elektrode auf dem linken Ventrikel durch den Koronarsinus
- 37.7A.21 ↔ Implantation einer Elektrode am Epikard, durch Thorakotomie und Sternotomie, offen chirurgisch
- 37.7A.22 ↔ Implantation einer Elektrode am Epikard über einen subxyphoidalen Zugang, offen chirurgisch
- 37.7A.23 ↔ Implantation einer Elektrode am Epikard, thorakoskopisch
- 37.7A.31 ↔ Implantation einer transvenösen Schockelektrode
- 37.7A.32 ↔ Implantation einer subkutanen Schockelektrode
- 37.7A.33 ↔ Implantation einer subkutanen Schockelektrode zur Verwendung mit einem subkutanen Defibrillatorsystem
- 37.7A.51 ↔ Implantation eines Drucksensors am Herzen
- 37.7A.99 ↔ Implantation einer Elektrode am Herzen, sonstige
- 37.8A.00 ↔ Implantation eines permanenten Herzschrittmachers, n.n.bez.
- 37.8A.09 ↔ Implantation eines permanenten Herzschrittmachers, sonstige
- 37.8A.11 ↔ Implantation eines Einkammer-Schrittmachers
- 37.8A.21 ↔ Implantation eines Zweikammer-Schrittmachers, ohne antitachykarde Stimulation
- 37.8A.22 ↔ Implantation eines Zweikammer-Schrittmachers, mit antitachykarder Stimulation
- 37.8A.31 ↔ Implantation eines Resynchronisationsherzschrittmacher [CRT-P]
- 37.8A.42 ↔ Implantation eines transvenösen, sondenlosen Herzschrittmachers, Einkammerstimulation
- 37.8A.43 ↔ Implantation eines transvenösen, sondenlosen Herzschrittmachers, Zweikammerstimulation
- 37.8A.44 ↔ Implantation eines transvenösen, sondenlosen Herzschrittmachers, Einkammerstimulation mit AV-Synchronisation
- 37.8B.00 ↔ Entfernen eines permanenten Herzschrittmachers, n.n.bez.
- 37.8B.09 ↔ Entfernen eines permanenten Herzschrittmachers, sonstige
- 37.8B.11 ↔ Entfernen eines Einkammer-Schrittmachers
- 37.8B.21 ↔ Entfernen eines Zweikammerschrittmachers, ohne antitachykarde Stimulation
- 37.8B.22 ↔ Entfernen eines Zweikammerschrittmachers, mit antitachykarder Stimulation
- 37.8B.31 ↔ Entfernen eines Resynchronisationsherzschrittmachers [CRT-P]
- 37.8B.42 ↔ Entfernen eines transvenösen, sondenlosen Herzschrittmachers, Einkammerstimulation
- 37.8B.43 ↔ Entfernen eines transvenösen, sondenlosen Herzschrittmachers, Zweikammerstimulation
- 37.8B.44 ↔ Entfernen eines transvenösen, sondenlosen Herzschrittmachers, Einkammerstimulation mit AV-Synchronisation
- 37.8C ↔ Implantation eines Ereignisrekorders
- 37.8D ↔ Entfernen eines Ereignisrekorders
- 37.8E.00 ↔ Implantation eines Kardioverters oder Defibrillators, n.n.bez.
- 37.8E.11 ↔ Implantation eines Einkammer-Defibrillators
- 37.8E.12 ↔ Implantation eines Zweikammer-Defibrillators
- 37.8E.21 ↔ Implantation eines Resynchronisationsdefibrillators [CRT-D]
- 37.8E.22 ↔ Implantation eines Einkammer-Defibrillators mit atrialem Sensing
- 37.8E.31 ↔ Implantation eines subkutanen Defibrillatorsystems
- 37.8E.99 ↔ Implantation eines Kardioverters oder Defibrillators, sonstige
- 37.8F.00 ↔ Entfernen eines Kardioverters oder Defibrillators, n.n.bez.
- 37.8F.11 ↔ Entfernen eines Einkammer-Defibrillators
- 37.8F.12 ↔ Entfernen eines Zweikammer-Defibrillators
- 37.8F.21 ↔ Entfernen eines Resynchronisationsdefibrillators [CRT-D]
- 37.8F.22 ↔ Entfernen eines Einkammer-Defibrillators mit atrialem Sensing
- 37.8F.31 ↔ Entfernen eines subkutanen Defibrillatorsystems
- 37.8F.99 ↔ Entfernen eines Kardioverters oder Defibrillators, sonstige

|            |  |            |   |
|------------|--|------------|---|
| 37.90.09 ↔ | Einsetzen von Vorrichtungen ins linke Herzohr, sonstige  | 38.18.09 ↔ | Enderarteriektomie und Endovenektomie von Gefässen der unteren Extremität, sonstige |
| 37.90.10 ↔ | Perkutaner Verschluss des linken Vorhofsohrs   | 38.18.10 ↔ | Enderarteriektomie der A. femoralis (communis) (superficialis)                      |
| 37.91 ↔    | Offene Herzmassage   | 38.18.11 ↔ | Enderarteriektomie der A. profunda femoris  |
| 37.99.00 ↔ | Sonstige Operationen an Herz und Perikard, n.n.bez.  | 38.18.12 ↔ | Enderarteriektomie der A. poplitea  |
| 37.99.20 ↔ | Operationen bei kongenitalen Anomalien des Herzens, n.n.bez.   | 38.18.21 ↔ | Endovenektomie an der Femoralvene   |
| 37.99.21 ↔ | Korrektur eines Double-outlet-right-ventricle vom Fallot-Typ   | 38.31 ↔    | Resektion von intrakraniellen Gefässen mit Anastomose                               |
| 37.99.22 ↔ | Korrektur eines sonstigen Double-outlet-right-ventricle  | 38.32.10 ↔ | Resektion von extrakraniellen Arterien an Kopf und Hals mit Anastomose              |
| 37.99.23 ↔ | Operation an einem funktionell/morphologisch univentrikulären Herzen   | 38.32.21 ↔ | Resektion der V. jugularis mit Anastomose   |
| 37.99.24 ↔ | Korrektur eines Cor triatriatum  | 38.32.22 ↔ | Resektion von oberflächlichen extrakraniellen Venen an Kopf und Hals mit Anastomose |
| 37.99.25 ↔ | Korrektur eines Absent Pulmonary Valve Syndrom   | 38.32.99 ↔ | Resektion von anderen Gefässen an Kopf und Hals mit Anastomose, sonstige            |
| 37.99.29 ↔ | Operationen bei kongenitalen Anomalien des Herzens, sonstige   | 38.33.00 ↔ | Resektion von Gefässen der oberen Extremität mit Anastomose, n.n.bez.               |
| 37.99.30 ↔ | Ligatur eines Herzohres  | 38.33.10 ↔ | Resektion von Arterien der oberen Extremität mit Anastomose, n.n.bez.               |
| 37.99.80 ↔ | Reoperation an Herz und Perikard   | 38.33.11 ↔ | Resektion von Arterien des Oberarms mit Anastomose                                  |
| 37.9A.00 ↔ | Implantation eines herzmuskelstimulierenden Systems, n.n.bez.  | 38.33.12 ↔ | Resektion der A. ulnaris mit Anastomose   |
| 37.9A.11 ↔ | Implantation oder Wechsel eines myokardmodulierenden Systems [CCM]   | 38.33.13 ↔ | Resektion von sonstigen Arterien des Unterarms mit Anastomose                       |
| 37.9A.12 ↔ | Entfernung oder Revision eines myokardmodulierenden Systems [CCM]  | 38.33.14 ↔ | Resektion von Arterien der Hand mit Anastomose                                      |
| 37.9A.99 ↔ | Implantation eines herzmuskelstimulierenden Systems, sonstige  | 38.33.20 ↔ | Resektion von Venen der oberen Extremität mit Anastomose, n.n.bez.                  |
| 37.9B.11 ↔ | Entfernung von Implantaten am Herzen, über vollständige Sternotomie  | 38.33.21 ↔ | Resektion der V. axillaris mit Anastomose   |
| 37.9B.12 ↔ | Entfernung von Implantaten am Herzen, über minimalinvasive Thorakotomie (partielle obere Sternotomie, laterale Thorakotomie) | 38.33.22 ↔ | Resektion von sonstigen tiefen Venen der oberen Extremität mit Anastomose           |
| 38.01 ↔    | Inzision von intrakraniellen Gefässen  | 38.33.23 ↔ | Resektion von oberflächlichen Venen der oberen Extremität mit Anastomose            |
| 38.04.10 ↔ | Inzision von Aorta ascendens und Aortenbogen   | 38.33.99 ↔ | Resektion von Gefässen der oberen Extremität mit Anastomose, sonstige               |
| 38.04.20 ↔ | Inzision der Aorta descendens  | 38.34.10 ↔ | Resektion der Aorta ascendens und des Aortenbogens mit Anastomose                   |
| 38.04.30 ↔ | Inzision der Aorta abdominalis   | 38.34.20 ↔ | Resektion der Aorta descendens mit Anastomose                                       |
| 38.05.00 ↔ | Inzision von anderen thorakalen Gefässen, n.n.bez.   | 38.34.30 ↔ | Resektion der Aorta abdominalis mit Anastomose                                      |
| 38.05.10 ↔ | Inzision von anderen thorakalen Arterien   | 38.34.99 ↔ | Resektion der Aorta mit Anastomose, sonstige  |
| 38.05.20 ↔ | Inzision von thorakalen Venen, n.n.bez.  | 38.35.00 ↔ | Resektion von thorakalen Gefässen mit Anastomose, n.n.bez.                          |
| 38.05.21 ↔ | Inzision von thorakalen tiefen Venen   | 38.35.10 ↔ | Resektion von thorakalen Arterien mit Anastomose, n.n.bez.                          |
| 38.05.29 ↔ | Inzision von thorakalen Venen, sonstige  | 38.35.11 ↔ | Resektion der A. subclavia mit Anastomose   |
| 38.06.11 ↔ | Inzision des Truncus coeliacus   | 38.35.12 ↔ | Resektion des Truncus brachiocephalicus mit Anastomose                              |
| 38.07.11 ↔ | Inzision der V. cava inferior  | 38.35.13 ↔ | Resektion der A. pulmonalis mit Anastomose  |
| 38.11 ↔    | Enderarteriektomie von intrakraniellen Gefässen  | 38.35.19 ↔ | Resektion von thorakalen Arterien mit Anastomose, sonstige                          |
| 38.12 ↔    | Enderarteriektomie von anderen Gefässen an Kopf und Hals   | 38.35.20 ↔ | Resektion von thorakalen Venen mit Anastomose, n.n.bez.                             |
| 38.13 ↔    | Enderarteriektomie von Gefässen der oberen Extremität  | 38.35.21 ↔ | Resektion der V. pulmonalis mit Anastomose  |
| 38.14.10 ↔ | Enderarteriektomie von Aorta ascendens und Aortenbogen   | 38.35.22 ↔ | Resektion der V. subclavia mit Anastomose   |
| 38.14.20 ↔ | Enderarteriektomie der Aorta descendens  | 38.35.23 ↔ | Resektion der V. cava superior mit Anastomose                                       |
| 38.14.30 ↔ | Enderarteriektomie der Aorta abdominalis   | 38.35.28 ↔ | Resektion von thorakalen von sonstigen tiefen Venen mit Anastomose                  |
| 38.14.99 ↔ | Enderarteriektomie der Aorta, sonstige   | 38.35.29 ↔ | Resektion von thorakalen Venen mit Anastomose, sonstige                             |
| 38.15.10 ↔ | Enderarteriektomie der A. subclavia  | 38.35.99 ↔ | Resektion von thorakalen Gefässen mit Anastomose, sonstige                          |
| 38.15.20 ↔ | Enderarteriektomie des Truncus brachiocephalicus   | 38.36.11 ↔ | Resektion des Truncus coeliacus mit Anastomose                                      |
| 38.15.30 ↔ | Enderarteriektomie der A. pulmonalis   | 38.36.12 ↔ | Resektion der A. gastrica mit Anastomose  |
| 38.15.40 ↔ | Enderarteriektomie der V. pulmonalis   | 38.36.13 ↔ | Resektion der A. hepatica mit Anastomose  |
| 38.15.99 ↔ | Enderarteriektomie der anderen thorakalen Gefässe, sonstige  | 38.36.14 ↔ | Resektion der A. lienalis mit Anastomose  |
| 38.16.09 ↔ | Enderarteriektomie und Endovenektomie von abdominalen Gefässen, sonstige   | 38.36.15 ↔ | Resektion der A. renalis mit Anastomose   |
| 38.16.11 ↔ | Enderarteriektomie des Truncus coeliacus   | 38.36.16 ↔ | Resektion der A. mesenterialis mit Anastomose                                       |
| 38.16.12 ↔ | Enderarteriektomie der A. gastrica   | 38.36.17 ↔ | Resektion der A. iliaca mit Anastomose  |
| 38.16.13 ↔ | Enderarteriektomie der A. hepatica   | 38.36.19 ↔ | Resektion von viszerale Arterien mit Anastomose, sonstige                           |
| 38.16.14 ↔ | Enderarteriektomie der A. lienalis   |            |   |
| 38.16.15 ↔ | Enderarteriektomie der A. renalis  |            |   |
| 38.16.16 ↔ | Enderarteriektomie der A. mesenterialis  |            |   |
| 38.16.17 ↔ | Enderarteriektomie der A. lumbalis   |            |   |
| 38.16.18 ↔ | Enderarteriektomie der A. iliaca   |            |   |
| 38.16.21 ↔ | Endovenektomie an der Iliakalvene  |            |   |

|   |  |
|---|--|
| 38.36.99 ↔ Resektion von abdominalen Arterien mit Anastomose, sonstige            | 38.47.12 ↔ Resektion der V. iliaca mit Ersatz  |
| 38.37.11 ↔ Resektion der V. cava inferior mit Anastomose                          | 38.47.19 ↔ Resektion von tiefen abdominalen Venen mit Ersatz, sonstige                     |
| 38.37.12 ↔ Resektion der V. iliaca mit Anastomose                                 | 38.47.99 ↔ Resektion von abdominalen Venen mit Ersatz, sonstige                            |
| 38.37.19 ↔ Resektion von tiefen abdominalen Venen mit Anastomose, sonstige        | 38.48.10 ↔ Resektion der A. femoralis mit Ersatz (communis) (superficialis)                |
| 38.37.99 ↔ Resektion von abdominalen Venen mit Anastomose, sonstige               | 38.48.11 ↔ Resektion der A. profunda femoris mit Ersatz                                    |
| 38.38.10 ↔ Resektion der A. femoralis mit Anastomose (communis) (superficialis)   | 38.48.12 ↔ Resektion der A. poplitea mit Ersatz  |
| 38.38.11 ↔ Resektion der A. profunda femoris mit Anastomose                       | 38.48.13 ↔ Resektion von Arterien des Unterschenkels mit Ersatz                            |
| 38.38.12 ↔ Resektion der A. poplitea mit Anastomose                               | 38.48.99 ↔ Resektion von Arterien der unteren Extremität mit Ersatz, sonstige              |
| 38.38.99 ↔ Resektion von Arterien der unteren Extremität mit Anastomose, sonstige | 38.49.00 ↔ Resektion von Venen der unteren Extremität mit Ersatz, n.n.bez.                 |
| 38.39.00 ↔ Resektion von Venen der unteren Extremität mit Anastomose, n.n.bez.    | 38.49.10 ↔ Resektion von tiefen Venen der unteren Extremität mit Ersatz                    |
| 38.39.10 ↔ Resektion von Venen der unteren Extremität mit Anastomose, tiefe Venen | 38.49.99 ↔ Resektion von Venen der unteren Extremität mit Ersatz, sonstige                 |
| 38.39.99 ↔ Resektion von Venen der unteren Extremität mit Anastomose, sonstige    | 38.66.00 ↔ Sonstige Exzision von abdominalen Arterien, n.n.bez.                            |
| 38.41 ↔ Resektion von intrakraniellen Blutgefässen mit Ersatz                     | 38.66.10 ↔ Sonstige Exzision von viszeralen Arterien, n.n.bez.                             |
| 38.42 ↔ Resektion von anderen Blutgefässen an Kopf und Hals mit Ersatz            | 38.66.11 ↔ Sonstige Exzision des Truncus coeliacus   |
| 38.43.00 ↔ Resektion von Blutgefässen der oberen Extremität mit Ersatz, n.n.bez.  | 38.66.12 ↔ Sonstige Exzision der A. gastrica   |
| 38.43.10 ↔ Resektion von Arterien der oberen Extremität mit Ersatz                | 38.66.13 ↔ Sonstige Exzision der A. hepatica   |
| 38.43.11 ↔ Resektion der A. axillaris mit Ersatz                                  | 38.66.14 ↔ Sonstige Exzision der A. lienalis   |
| 38.43.20 ↔ Resektion von Venen der oberen Extremität mit Ersatz, n.n.bez.         | 38.66.15 ↔ Sonstige Exzision der A. renalis  |
| 38.43.21 ↔ Resektion der V. axillaris mit Ersatz                                  | 38.66.16 ↔ Sonstige Exzision der A. mesenterialis  |
| 38.43.28 ↔ Resektion von sonstigen tiefen Venen der oberen Extremität mit Ersatz  | 38.66.17 ↔ Sonstige Exzision der A. lumbalis   |
| 38.43.29 ↔ Resektion von Venen der oberen Extremität mit Ersatz, sonstige         | 38.66.18 ↔ Sonstige Exzision der A. iliaca   |
| 38.43.99 ↔ Resektion von Blutgefässen der oberen Extremität mit Ersatz, sonstige  | 38.66.19 ↔ Sonstige Exzision viszeraler Arterien, sonstige                                 |
| 38.44.10 ↔ Resektion der Aorta abdominalis, suprarenal mit Ersatz                 | 38.66.99 ↔ Sonstige Exzision abdominaler Arterien, sonstige                                |
| 38.44.11 ↔ Resektion der Aorta abdominalis, infrarenal mit Ersatz                 | 38.68.00 ↔ Sonstige Exzision von Arterien der unteren Extremität, n.n.bez.                 |
| 38.44.12 ↔ Resektion der Aorta abdominalis, juxtarenal mit Ersatz                 | 38.68.10 ↔ Sonstige Exzision von Arterien des Oberschenkels                                |
| 38.44.99 ↔ Resektion der Aorta abdominalis mit Ersatz, sonstige                   | 38.68.20 ↔ Sonstige Exzision von Arterien des Unterschenkels und des Fusses                |
| 38.45.00 ↔ Resektion von thorakalen Blutgefässen mit Ersatz, n.n.bez.             | 38.68.99 ↔ Sonstige Exzision von Arterien der unteren Extremität, sonstige                 |
| 38.45.10 ↔ Resektion der thorakalen Aorta mit Ersatz, n.n.bez.                    | 38.7X.10 ↔ Unterbrechung der Vena cava, offen chirurgisch, n.n.bez.                        |
| 38.45.12 ↔ Resektion der Aorta thoracica mit Ersatz                               | 38.7X.11 ↔ Einsetzen eines Embolie-Protektionssystems in die Vena cava, offen chirurgisch  |
| 38.45.13 ↔ Resektion der Aorta thoracoabdominalis mit Ersatz                      | 38.7X.12 ↔ Entfernung eines Embolie-Protektionssystems in der Vena cava, offen chirurgisch |
| 38.45.14 ↔ Resektion der thorakalen Aorta und Ersatz mit Hybridprothese           | 38.7X.13 ↔ Ligatur oder Plikatur der Vena cava, offen chirurgisch                          |
| 38.45.15 ↔ Resektion der Aorta ascendens mit Ersatz                               | 38.7X.19 ↔ Unterbrechung der Vena cava, offen chirurgisch, sonstige                        |
| 38.45.16 ↔ Resektion des Aortenbogens mit Ersatz                                  | 38.84.00 ↔ Sonstiger chirurgischer Verschluss der Aorta, n.n.bez.                          |
| 38.45.17 ↔ Resektion der Aorta ascendens sowie des Aortenbogens mit Ersatz        | 38.84.09 ↔ Sonstiger chirurgischer Verschluss der Aorta, sonstige                          |
| 38.45.19 ↔ Resektion der thorakalen Aorta mit Ersatz, sonstige                    | 38.84.10 ↔ Sonstiger chirurgischer Verschluss der thorakalen Aorta                         |
| 38.45.20 ↔ Resektion sonstiger thorakaler Arterien mit Ersatz, n.n.bez.           | 38.84.20 ↔ Sonstiger chirurgischer Verschluss der Aorta abdominalis                        |
| 38.45.21 ↔ Resektion der A. pulmonalis mit Ersatz                                 | 38.84.31 ↔ Ligatur des Ductus arteriosus apertus   |
| 38.45.22 ↔ Resektion des Truncus brachiocephalicus mit Ersatz                     | 38.85.11 ↔ Sonstiger chirurgischer Verschluss der A. subclavia                             |
| 38.45.29 ↔ Resektion sonstiger thorakaler Arterien mit Ersatz                     | 38.85.12 ↔ Sonstiger chirurgischer Verschluss der A. pulmonalis                            |
| 38.45.30 ↔ Resektion thorakaler Venen mit Ersatz, n.n.bez.                        | 38.85.13 ↔ Sonstiger chirurgischer Verschluss des Truncus brachiocephalicus                |
| 38.45.31 ↔ Resektion der V. cava superior mit Ersatz                              | 38.85.21 ↔ Sonstiger chirurgischer Verschluss der V. cava superior                         |
| 38.45.38 ↔ Resektion sonstiger tiefer thorakaler Venen mit Ersatz                 | 38.85.22 ↔ Sonstiger chirurgischer Verschluss der V. pulmonalis                            |
| 38.45.39 ↔ Resektion thorakaler Venen mit Ersatz, sonstige                        | 38.85.23 ↔ Sonstiger chirurgischer Verschluss der V. subclavia                             |
| 38.45.99 ↔ Resektion von thorakalen Blutgefässen mit Ersatz, sonstige             | 38.86.00 ↔ Sonstiger chirurgischer Verschluss von abdominalen Arterien, n.n.bez.           |
| 38.46 ↔ Resektion von abdominalen Arterien mit Ersatz                             | 38.86.10 ↔ Sonstiger chirurgischer Verschluss von viszeralen Arterien, n.n.bez.            |
| 38.47.11 ↔ Resektion der V. cava inferior mit Ersatz                              | 38.86.11 ↔ Sonstiger chirurgischer Verschluss des Truncus coeliacus                        |

|            |  |            |  |
|------------|--|------------|--|
| 38.86.12 ↔ | Sonstiger chirurgischer Verschluss der A. gastrica   | 39.22.14 ↔ | Bypass zwischen A. carotis und Aorta   |
| 38.86.13 ↔ | Sonstiger chirurgischer Verschluss der A. hepatica   | 39.22.19 ↔ | Bypass an der A. carotis, sonstige   |
| 38.86.14 ↔ | Sonstiger chirurgischer Verschluss der A. lienalis   | 39.22.21 ↔ | Bypass zwischen A. subclavia und Aorta   |
| 38.86.15 ↔ | Sonstiger chirurgischer Verschluss der A. renalis  | 39.22.29 ↔ | Bypass an der A. subclavia, sonstige   |
| 38.86.16 ↔ | Sonstiger chirurgischer Verschluss der A. mesenterialis  | 39.22.99 ↔ | Bypass zwischen Aorta, A. subclavia und A. carotis, sonstige   |
| 38.86.17 ↔ | Sonstiger chirurgischer Verschluss der A. iliaca   | 39.23 ↔    | Sonstiger intrathorakaler, vaskulärer Shunt oder Bypass  |
| 38.86.19 ↔ | Sonstiger chirurgischer Verschluss von viszerale Arterien, sonstige  | 39.24 ↔    | Aorto-renaler Bypass   |
| 38.86.99 ↔ | Sonstiger chirurgischer Verschluss von abdominalen Arterien, sonstige  | 39.25.09 ↔ | Gefäss-Bypass von der Aorta oder der A. iliaca zu weiteren Arterien der unteren Extremität, sonstige |
| 38.87.00 ↔ | Sonstiger chirurgischer Verschluss von abdominalen Venen, n.n.bez.   | 39.25.11 ↔ | Aorto-iliakaler Bypass   |
| 38.87.10 ↔ | Sonstiger chirurgischer Verschluss von tiefen abdominalen Venen, n.n.bez.  | 39.25.12 ↔ | Aorto-femoraler Bypass   |
| 38.87.11 ↔ | Sonstiger chirurgischer Verschluss der V. cava inferior  | 39.25.13 ↔ | Aorto-poplitealer Bypass   |
| 38.87.12 ↔ | Sonstiger chirurgischer Verschluss der V. iliaca communis und V. iliaca interna  | 39.25.14 ↔ | Aorto-cruraler Bypass  |
| 38.87.19 ↔ | Sonstiger chirurgischer Verschluss von tiefen abdominalen Venen, sonstige  | 39.25.15 ↔ | Aorto-ilio-femoraler Bypass  |
| 38.87.99 ↔ | Sonstiger chirurgischer Verschluss von abdominalen Venen, sonstige   | 39.25.16 ↔ | Aorto-ilio-poplitealer Bypass  |
| 39.0X.00 ↔ | Shunt einer systemischen Arterie zur Pulmonalarterie, n.n.bez.   | 39.25.21 ↔ | Ilio-iliakaler Bypass  |
| 39.0X.10 ↔ | Anastomose zwischen A. subclavia und A. pulmonalis [Blalock-Taussig]   | 39.25.22 ↔ | Ilio-femoraler Bypass  |
| 39.0X.11 ↔ | Anastomose zwischen Aorta und A. pulmonalis dextra [Waterston-Cooley]  | 39.25.23 ↔ | Ilio-poplitealer Bypass  |
| 39.0X.12 ↔ | Anastomose zwischen Aorta descendens und A. pulmonalis sinistra [Potts-Smith]  | 39.25.24 ↔ | Ilio-cruraler Bypass   |
| 39.0X.13 ↔ | Anastomose zwischen A. pulmonalis sinistra und A. pulmonalis dextra  | 39.25.30 ↔ | Obturator-Bypass (extraanatomisch)   |
| 39.0X.20 ↔ | Prothesenshunt zwischen A. pulmonalis und Aorta, zentral   | 39.26.10 ↔ | Sonstiger intraabdominaler Gefäss-Shunt oder -Bypass, Viszeralarterien                               |
| 39.0X.21 ↔ | Prothesenshunt zwischen A. pulmonalis und Aorta, peripher  | 39.26.11 ↔ | Sonstiger intraabdominaler Gefäss-Shunt oder -Bypass, Aorta  |
| 39.0X.23 ↔ | Pulmonalarterielles Banding  | 39.26.12 ↔ | Sonstiger intraabdominaler Gefäss-Shunt oder -Bypass, A. renalis                                     |
| 39.0X.24 ↔ | Shunt einer systemischen Arterie zur Pulmonalarterie, Damus-Kay-Stansel-Operation                                      | 39.26.19 ↔ | Sonstiger intraabdominaler Gefäss-Shunt oder -Bypass, sonstige Viszeralarterien                      |
| 39.0X.99 ↔ | Shunt einer systemischen Arterie zur Pulmonalarterie, sonstige   | 39.26.99 ↔ | Sonstiger intraabdominaler Gefäss-Shunt oder -Bypass, sonstige                                       |
| 39.10 ↔    | Intraabdominaler venöser Shunt, n.n.bez.   | 39.28 ↔    | Extrakraniell-intrakranieller Gefäss-Bypass  |
| 39.11.00 ↔ | Anlage und Revision portosystemischer Shunt, TIPSS, n.n.bez.   | 39.29.10 ↔ | Gefäss-Shunt oder Bypass an Arterien der unteren Extremität, n.n.bez.                                |
| 39.11.11 ↔ | Anlage portosystemischer Shunt, Einsatz von perkutaner (Ballon-)Angioplastie   | 39.29.11 ↔ | Femorofemorale Gefäss-Shunt oder -Bypass   |
| 39.11.12 ↔ | Anlage portosystemischer Shunt, Perkutane Thrombolyse und Thrombektomie  | 39.29.12 ↔ | Femoropoplitealer Gefäss-Shunt oder -Bypass  |
| 39.11.13 ↔ | Anlage portosystemischer Shunt, Einsatz von Stent  | 39.29.13 ↔ | Femorocruraler Gefäss-Shunt oder -Bypass   |
| 39.11.21 ↔ | Revision portosystemischer Shunt, perkutaner Verschluss  | 39.29.14 ↔ | Femoropedaler Gefäss-Shunt oder -Bypass  |
| 39.11.22 ↔ | Revision portosystemischer Shunt, Einsatz von Stenteinlage   | 39.29.15 ↔ | Popliteocruraler und popliteopedaler Gefäss-Shunt oder -Bypass                                       |
| 39.11.23 ↔ | Revision portosystemischer Shunt, Einsatz von perkutaner Thrombektomie und Thrombolyse                                 | 39.29.16 ↔ | Gefäss-Shunt oder Bypass an Arterien des Unterschenkels und des Fusses                               |
| 39.11.24 ↔ | Revision portosystemischer Shunt, Durchführung von perkutaner Verkleinerung eines bestehenden portosystemischen Shunts | 39.29.19 ↔ | Gefäss-Shunt oder Bypass an Arterien der unteren Extremität, sonstige                                |
| 39.11.99 ↔ | Anlage und Revision portosystemischer Shunt, TIPSS, sonstige   | 39.29.20 ↔ | Gefäss-Shunt oder Bypass an Arterien der oberen Extremität   |
| 39.19 ↔    | Intraabdominaler venöser Shunt, sonstige   | 39.29.30 ↔ | Sonstiger (peripherer) Gefäss-Shunt oder -Bypass, extraanatomisch, n.n.bez.                          |
| 39.21.00 ↔ | Anastomose von der V. cava zur A. pulmonalis, n.n.bez.   | 39.29.31 ↔ | Subclaviafemorale Gefäss-Shunt oder Bypass   |
| 39.21.10 ↔ | Glenn-Operation an einem funktionell/morphologisch univentrikulären Herzen   | 39.29.32 ↔ | Axillofemorale Gefäss-Shunt oder Bypass  |
| 39.21.99 ↔ | Anastomose von der V. cava zur A. pulmonalis, sonstige   | 39.29.33 ↔ | Femorofemorale Cross-over-Bypass   |
| 39.22.11 ↔ | Bypass zwischen A. carotis und A. carotis  | 39.29.39 ↔ | Sonstiger (peripherer) Gefäss-Shunt oder -Bypass, extraanatomisch, sonstige                          |
| 39.22.12 ↔ | Bypass zwischen A. carotis und A. vertebralis  | 39.29.40 ↔ | Gefäss-Shunt oder -Bypass an Venen   |
| 39.22.13 ↔ | Bypass zwischen A. carotis und A. subclavia  | 39.29.81 ↔ | Temporärer intraoperativer Shunt, arterioarteriell   |
|            |  | 39.29.82 ↔ | Temporärer intraoperativer Shunt, arteriovenös   |
|            |  | 39.29.89 ↔ | Temporärer intraoperativer Shunt, sonstige   |
|            |  | 39.29.99 ↔ | Sonstiger (peripherer) Gefäss-Shunt oder -Bypass, sonstige   |
|            |  | 39.2A ↔    | Intra-intrakranieller Gefäss-Bypass  |
|            |  | 39.31.10 ↔ | Naht einer Arterie an Kopf und Hals, n.n.bez.  |
|            |  | 39.31.11 ↔ | Naht einer intrakraniellen Arterie   |
|            |  | 39.31.19 ↔ | Naht einer Arterie an Kopf und Hals, sonstige  |
|            |  | 39.31.20 ↔ | Naht einer Arterie des Oberarms, n.n.bez.  |
|            |  | 39.31.21 ↔ | Naht der A. axillaris  |
|            |  | 39.31.22 ↔ | Naht der A. brachialis   |
|            |  | 39.31.29 ↔ | Naht einer Arterie des Oberarms, sonstige  |
|            |  | 39.31.30 ↔ | Naht einer Arterie des Unterarms   |
|            |  | 39.31.40 ↔ | Naht einer Arterie der Hand  |
|            |  | 39.31.50 ↔ | Naht einer Arterie der unteren Extremität  |

|  |  |
|--|--|
| 39.31.60 ↔ Naht der Aorta, n.n.bez.  | 39.56.23 ↔ Plastische Rekonstruktion von sonstigen tiefen Venen der oberen Extremitäten mit Gewebe-Patch         |
| 39.31.61 ↔ Naht der thorakalen Aorta   | 39.56.29 ↔ Plastische Rekonstruktion von Gefässen der oberen Extremität mit Gewebe-Patch, sonstige               |
| 39.31.62 ↔ Naht der abdominalen Aorta  | 39.56.30 ↔ Plastische Rekonstruktion von thorakalen Gefässen mit Gewebe-Patch, n.n.bez.                          |
| 39.31.69 ↔ Naht der Aorta, sonstige  | 39.56.31 ↔ Plastische Rekonstruktion der thorakalen Aorta mit Gewebe-Patch                                       |
| 39.31.70 ↔ Naht von sonstigen thorakalen Arterien, n.n.bez.  | 39.56.32 ↔ Plastische Rekonstruktion der V. pulmonalis mit Gewebe-Patch  |
| 39.31.71 ↔ Naht der A. pulmonalis  | 39.56.33 ↔ Plastische Rekonstruktion der V. cava superior mit Gewebe-Patch                                       |
| 39.31.72 ↔ Naht des Truncus brachiocephalicus  | 39.56.39 ↔ Plastische Rekonstruktion von thorakalen Gefässen mit Gewebe-Patch, sonstige                          |
| 39.31.73 ↔ Naht der A. subclavia   | 39.56.40 ↔ Plastische Rekonstruktion abdominaler Arterien mit Gewebe-Patch, n.n.bez.                             |
| 39.31.79 ↔ Naht von thorakalen Arterien, sonstige  | 39.56.41 ↔ Plastische Rekonstruktion der abdominalen Aorta mit Gewebe-Patch                                      |
| 39.31.80 ↔ Naht von abdominalen Arterien, n.n.bez.   | 39.56.42 ↔ Plastische Rekonstruktion des Truncus coeliacus mit Gewebe-Patch                                      |
| 39.31.81 ↔ Naht des Truncus coeliacus  | 39.56.43 ↔ Plastische Rekonstruktion der A. gastrica mit Gewebe-Patch  |
| 39.31.82 ↔ Naht der A. gastrica  | 39.56.44 ↔ Plastische Rekonstruktion der A. hepatica mit Gewebe-Patch  |
| 39.31.83 ↔ Naht der A. hepatica  | 39.56.45 ↔ Plastische Rekonstruktion der A. lienalis mit Gewebe-Patch  |
| 39.31.84 ↔ Naht der A. lienalis  | 39.56.46 ↔ Plastische Rekonstruktion der A. renalis mit Gewebe-Patch   |
| 39.31.85 ↔ Naht der A. renalis   | 39.56.47 ↔ Plastische Rekonstruktion der A. mesenterica mit Gewebe-Patch   |
| 39.31.86 ↔ Naht der A. mesenterialis   | 39.56.48 ↔ Plastische Rekonstruktion der A. iliaca mit Gewebe-Patch  |
| 39.31.87 ↔ Naht der A. lumbalis  | 39.56.49 ↔ Plastische Rekonstruktion abdominaler Arterien mit Gewebe-Patch, sonstige                             |
| 39.31.88 ↔ Naht der A. iliaca  | 39.56.50 ↔ Plastische Rekonstruktion abdominaler Venen mit Gewebe-Patch, n.n.bez.                                |
| 39.31.89 ↔ Naht von abdominalen Arterien, sonstige   | 39.56.51 ↔ Plastische Rekonstruktion der V. cava inferior mit Gewebe-Patch                                       |
| 39.32.11 ↔ Naht einer intrakraniellen Vene   | 39.56.52 ↔ Plastische Rekonstruktion der V. iliaca mit Gewebe-Patch  |
| 39.32.19 ↔ Naht einer Vene an Kopf und Hals, sonstige  | 39.56.59 ↔ Plastische Rekonstruktion abdominaler Venen mit Gewebe-Patch, sonstige                                |
| 39.32.30 ↔ Naht einer thorakalen Vene, n.n.bez.  | 39.56.60 ↔ Plastische Rekonstruktion von Gefässen der unteren Extremität mit Gewebe-Patch, n.n.bez.              |
| 39.32.31 ↔ Naht der V. cava superior   | 39.56.61 ↔ Plastische Rekonstruktion von Arterien der unteren Extremität mit Gewebe-Patch                        |
| 39.32.32 ↔ Naht der V. brachiocephalica  | 39.56.62 ↔ Plastische Rekonstruktion der V. femoralis und V. poplitea mit Gewebe-Patch                           |
| 39.32.39 ↔ Naht einer thorakalen Vene, sonstige  | 39.56.63 ↔ Plastische Rekonstruktion von sonstigen tiefen Venen der unteren Extremitäten mit Gewebe-Patch        |
| 39.32.40 ↔ Naht einer abdominalen Vene, n.n.bez.   | 39.56.64 ↔ Plastische Rekonstruktion von oberflächlichen Venen des Oberschenkels mit Gewebe-Patch                |
| 39.32.41 ↔ Naht der V. cava inferior   | 39.56.69 ↔ Plastische Rekonstruktion von Gefässen der unteren Extremität mit Gewebe-Patch, sonstige              |
| 39.32.42 ↔ Naht der V. iliaca communis und V. iliaca interna   | 39.56.99 ↔ Plastische Rekonstruktion eines Blutgefässes mit Gewebe-Patch, sonstige                               |
| 39.49.10 ↔ Revision einer Gefässanastomose   | 39.57.00 ↔ Plastische Rekonstruktion eines Blutgefässes mit synthetischem Patch Graft, n.n.bez.                  |
| 39.49.30 ↔ Ersatz eines kardialen Conduit  | 39.57.11 ↔ Plastische Rekonstruktion von intrakraniellen Gefässen mit synthetischem Patch Graft                  |
| 39.51.00 ↔ Aneurysma-Clipping, n.n.bez.  | 39.57.12 ↔ Plastische Rekonstruktion von extrakraniellen Arterien an Kopf und Hals mit synthetischem Patch Graft |
| 39.51.11 ↔ Aneurysma-Clipping intrakraniell  | 39.57.13 ↔ Plastische Rekonstruktion der V. jugularis mit synthetischem Patch Graft                              |
| 39.51.99 ↔ Aneurysma-Clipping, sonstige  | 39.57.19 ↔ Plastische Rekonstruktion von Gefässen an Kopf und Hals mit synthetischem Patch Graft, sonstige       |
| 39.52.11 ↔ Sonstige Korrektur eines Aneurysmas von intrakraniellen Blutgefässen  | 39.57.20 ↔ Plastische Rekonstruktion von Gefässen der oberen Extremität mit synthetischem Patch Graft, n.n.bez.  |
| 39.52.19 ↔ Sonstige Korrektur eines Aneurysmas von Blutgefässen an Kopf und Hals, sonstige                                       | 39.57.21 ↔ Plastische Rekonstruktion von Arterien der oberen Extremität mit synthetischem Patch Graft            |
| 39.52.20 ↔ Sonstige Korrektur eines Aneurysmas der Aorta, n.n.bez.   |  |
| 39.52.21 ↔ Sonstige offen chirurgische Korrektur eines Aneurysmas der Aorta ascendens, des Aortenbogens und der thorakalen Aorta |  |
| 39.52.22 ↔ Sonstige offen chirurgische Korrektur eines Aneurysmas der Aorta abdominalis  |  |
| 39.52.29 ↔ Sonstige Korrektur eines Aneurysmas der Aorta, sonstige   |  |
| 39.53 ↔ Verschluss einer arteriovenösen Fistel   |  |
| 39.54.11 ↔ Re-entry Operation, thorakale Aorta, offen chirurgisch  |  |
| 39.54.12 ↔ Re-entry Operation, thorakale Aorta, endovaskulärer Zugang  |  |
| 39.54.21 ↔ Re-entry Operation, Aorta abdominalis, offen chirurgisch  |  |
| 39.54.22 ↔ Re-entry Operation, Aorta abdominalis, endovaskulärer Zugang  |  |
| 39.55 ↔ Reimplantation eines aberrierenden Nierengefässes  |  |
| 39.56.00 ↔ Plastische Rekonstruktion eines Blutgefässes mit Gewebe-Patch, n.n.bez.   |  |
| 39.56.11 ↔ Plastische Rekonstruktion von intrakraniellen Gefässen mit Gewebe-Patch   |  |
| 39.56.12 ↔ Plastische Rekonstruktion der V. jugularis mit Gewebe-Patch   |  |
| 39.56.19 ↔ Plastische Rekonstruktion von Gefässen an Kopf und Hals mit Gewebe-Patch, sonstige                                    |  |
| 39.56.20 ↔ Plastische Rekonstruktion von Gefässen der oberen Extremität mit Gewebe-Patch, n.n.bez.                               |  |
| 39.56.21 ↔ Plastische Rekonstruktion von Arterien der oberen Extremität mit Gewebe-Patch   |  |
| 39.56.22 ↔ Plastische Rekonstruktion der V. subclavia, V. axillaris und V. brachiocephalica mit Gewebe-Patch                     |  |

|            |  |            |   |
|------------|--|------------|---|
| 39.57.22 ↔ | Plastische Rekonstruktion der V. subclavia, V. axillaris und V. brachiocephalica mit synthetischem Patch Graft | 39.59.40 ↔ | Sonstige plastische Rekonstruktion von Gefässen der oberen Extremität, n.n.bez.                   |
| 39.57.23 ↔ | Plastische Rekonstruktion von sonstigen tiefen Venen der oberen Extremitäten mit synthetischem Patch Graft     | 39.59.41 ↔ | Sonstige plastische Rekonstruktion von Arterien der oberen Extremität                             |
| 39.57.29 ↔ | Plastische Rekonstruktion von Gefässen der oberen Extremität mit synthetischem Patch Graft, sonstige           | 39.59.42 ↔ | Sonstige plastische Rekonstruktion der V. subclavia, V. axillaris und V. brachiocephalica         |
| 39.57.30 ↔ | Plastische Rekonstruktion von thorakalen Gefässen mit synthetischem Patch Graft, n.n.bez.                      | 39.59.48 ↔ | Sonstige plastische Rekonstruktion von sonstigen tiefen Venen der oberen Extremität               |
| 39.57.31 ↔ | Plastische Rekonstruktion der thorakalen Aorta mit synthetischem Patch Graft                                   | 39.59.49 ↔ | Sonstige plastische Rekonstruktion von Gefässen der oberen Extremität, sonstige                   |
| 39.57.32 ↔ | Plastische Rekonstruktion der V. pulmonalis mit synthetischem Patch Graft                                      | 39.59.50 ↔ | Sonstige plastische Rekonstruktion von thorakalen Gefässen, n.n.bez.                              |
| 39.57.33 ↔ | Plastische Rekonstruktion der V. cava superior mit synthetischem Patch Graft                                   | 39.59.51 ↔ | Sonstige plastische Rekonstruktion der thorakalen Aorta   |
| 39.57.39 ↔ | Plastische Rekonstruktion von thorakalen Gefässen mit synthetischem Patch Graft, sonstige                      | 39.59.52 ↔ | Sonstige plastische Rekonstruktion der A. pulmonalis  |
| 39.57.40 ↔ | Plastische Rekonstruktion abdominalen Arterien mit synthetischem Patch Graft, n.n.bez.                         | 39.59.53 ↔ | Sonstige plastische Rekonstruktion von thorakalen Arterien, sonstige                              |
| 39.57.41 ↔ | Plastische Rekonstruktion der abdominalen Aorta mit synthetischem Patch Graft                                  | 39.59.54 ↔ | Sonstige plastische Rekonstruktion der V. pulmonalis  |
| 39.57.42 ↔ | Plastische Rekonstruktion des Truncus coeliacus mit synthetischem Patch Graft                                  | 39.59.55 ↔ | Sonstige plastische Rekonstruktion der V. cava superior   |
| 39.57.43 ↔ | Plastische Rekonstruktion der A. gastrica mit synthetischem Patch Graft  | 39.59.59 ↔ | Sonstige plastische Rekonstruktion von thorakalen Gefässen, sonstige                              |
| 39.57.44 ↔ | Plastische Rekonstruktion der A. hepatica mit synthetischem Patch Graft  | 39.59.60 ↔ | Sonstige plastische Rekonstruktion von abdominalen Arterien, n.n.bez.                             |
| 39.57.45 ↔ | Plastische Rekonstruktion der A. lienalis mit synthetischem Patch Graft  | 39.59.61 ↔ | Sonstige plastische Rekonstruktion der abdominalen Aorta  |
| 39.57.46 ↔ | Plastische Rekonstruktion der A. renalis mit synthetischem Patch Graft   | 39.59.62 ↔ | Sonstige plastische Rekonstruktion des Truncus coeliacus  |
| 39.57.47 ↔ | Plastische Rekonstruktion der A. mesenterica mit synthetischem Patch Graft                                     | 39.59.63 ↔ | Sonstige plastische Rekonstruktion der A. gastrica  |
| 39.57.48 ↔ | Plastische Rekonstruktion der A. iliaca mit synthetischem Patch Graft  | 39.59.64 ↔ | Sonstige plastische Rekonstruktion A. hepatica  |
| 39.57.49 ↔ | Plastische Rekonstruktion abdominalen Arterien mit synthetischem Patch Graft, sonstige                         | 39.59.65 ↔ | Sonstige plastische Rekonstruktion der A. lienalis  |
| 39.57.50 ↔ | Plastische Rekonstruktion abdominalen Venen mit synthetischem Patch Graft, n.n.bez.                            | 39.59.66 ↔ | Sonstige plastische Rekonstruktion der A. renalis   |
| 39.57.51 ↔ | Plastische Rekonstruktion der V. cava inferior mit synthetischem Patch Graft                                   | 39.59.67 ↔ | Sonstige plastische Rekonstruktion der A. mesenterica   |
| 39.57.52 ↔ | Plastische Rekonstruktion der V. iliaca mit synthetischem Patch Graft  | 39.59.68 ↔ | Sonstige plastische Rekonstruktion der A. iliaca  |
| 39.57.59 ↔ | Plastische Rekonstruktion abdominalen Venen mit synthetischem Patch Graft, sonstige                            | 39.59.69 ↔ | Sonstige plastische Rekonstruktion von abdominalen Arterien, sonstige                             |
| 39.57.60 ↔ | Plastische Rekonstruktion von Gefässen der unteren Extremität mit synthetischem Patch Graft, n.n.bez.          | 39.59.70 ↔ | Sonstige plastische Rekonstruktion von abdominalen Venen, n.n.bez.                                |
| 39.57.61 ↔ | Plastische Rekonstruktion von Arterien der unteren Extremität mit synthetischem Patch Graft                    | 39.59.71 ↔ | Sonstige plastische Rekonstruktion der V. cava inferior   |
| 39.57.62 ↔ | Plastische Rekonstruktion der V. femoralis und V. poplitea mit synthetischem Patch Graft                       | 39.59.72 ↔ | Sonstige plastische Rekonstruktion der V. iliaca  |
| 39.57.63 ↔ | Plastische Rekonstruktion von sonstigen tiefen Venen der unteren Extremitäten mit synthetischem Patch Graft    | 39.59.79 ↔ | Sonstige plastische Rekonstruktion von abdominalen Venen, sonstige                                |
| 39.57.64 ↔ | Plastische Rekonstruktion von oberflächlichen Venen des Oberschenkels mit synthetischem Patch Graft            | 39.59.80 ↔ | Sonstige plastische Rekonstruktion von Gefässen der unteren Extremität, n.n.bez.                  |
| 39.57.69 ↔ | Plastische Rekonstruktion von Gefässen der unteren Extremität mit synthetischem Patch Graft, sonstige          | 39.59.81 ↔ | Sonstige plastische Rekonstruktion von Arterien der unteren Extremität                            |
| 39.57.99 ↔ | Plastische Rekonstruktion eines Blutgefässes mit synthetischem Patch Graft, sonstige                           | 39.59.82 ↔ | Sonstige plastische Rekonstruktion der V. femoralis   |
| 39.59.31 ↔ | Sonstige plastische Rekonstruktion eines intrakraniellen Gefässes  | 39.59.83 ↔ | Sonstige plastische Rekonstruktion der V. poplitea  |
| 39.59.32 ↔ | Sonstige plastische Rekonstruktion der extrakraniellen A. vertebralis  | 39.59.88 ↔ | Sonstige plastische Rekonstruktion von sonstigen tiefen Venen der unteren Extremität              |
| 39.59.33 ↔ | Sonstige plastische Rekonstruktion von extrakraniellen Arterien an Kopf und Hals, sonstige                     | 39.59.90 ↔ | Sonstige plastische Rekonstruktion eines Gefässes, Venenklappenplastik                            |
| 39.59.34 ↔ | Sonstige plastische Rekonstruktion der V. jugularis  | 39.61.00 ↔ | Extrakorporelle Zirkulation [ECC], n.n.bez.   |
| 39.59.39 ↔ | Sonstige plastische Rekonstruktion von Gefässen an Kopf und Hals, sonstige                                     | 39.61.10 ↔ | Konventionelle extrakorporelle Zirkulation [ECC] unter Normothermie (mehr als 35 °C)              |
|            |  | 39.61.11 ↔ | Konventionelle extrakorporelle Zirkulation [ECC] unter milder Hypothermie (32 - 35 °C)            |
|            |  | 39.61.12 ↔ | Konventionelle extrakorporelle Zirkulation [ECC] unter moderater Hypothermie (26 bis unter 32 °C) |
|            |  | 39.61.13 ↔ | Konventionelle extrakorporelle Zirkulation [ECC] unter tiefer Hypothermie (20 bis unter 26 °C)    |
|            |  | 39.61.14 ↔ | Konventionelle extrakorporelle Zirkulation [ECC] unter profunder Hypothermie (unter 20 °C)        |
|            |  | 39.61.15 ↔ | Konventionelle extrakorporelle Zirkulation [ECC] unter Hypothermie, unbekannte Temperatur         |
|            |  | 39.61.21 ↔ | Minimalisierte extrakorporelle Zirkulation [ECC] unter Normothermie (mehr als 35 °C)              |
|            |  | 39.61.22 ↔ | Minimalisierte extrakorporelle Zirkulation [ECC] unter milder Hypothermie (32 - 35 °C)            |



- 39.61.23 ↔ Minimalisierte extrakorporelle Zirkulation [ECC] unter moderater Hypothermie (26 bis unter 32 °C)
- 39.61.24 ↔ Minimalisierte extrakorporelle Zirkulation [ECC] unter tiefer Hypothermie (20 bis unter 26 °C)
- 39.61.25 ↔ Minimalisierte extrakorporelle Zirkulation [ECC] unter profunder Hypothermie (unter 20 °C)
- 39.61.26 ↔ Minimalisierte extrakorporelle Zirkulation [ECC] unter Hypothermie, unbekannte Temperatur
- 39.61.99 ↔ Extrakorporelle Zirkulation [ECC], sonstige
- 39.66 ↔ Perkutaner kardiopulmonaler Bypass
- 39.71.00 ↔ Endovaskuläre Implantation eines Stent-Grafts [Stent-Prothesen] an der abdominalen Aorta, n.n.bez.
- 39.71.09 ↔ Endovaskuläre Implantation eines Stent-Grafts [Stent-Prothesen] an der abdominalen Aorta, sonstige
- 39.71.21 ↔ Endovaskuläre Implantation in die Aorta abdominalis von Stent-Grafts [Stent-Prothesen], ohne Öffnung
- 39.71.22 ↔ Endovaskuläre Implantation in die Aorta abdominalis von Stent-Grafts [Stent-Prothesen], mit 1 Öffnung
- 39.71.23 ↔ Endovaskuläre Implantation in die Aorta abdominalis von Stent-Grafts [Stent-Prothesen], mit 2 Öffnungen
- 39.71.24 ↔ Endovaskuläre Implantation in die Aorta abdominalis von Stent-Grafts [Stent-Prothesen], mit 3 Öffnungen
- 39.71.25 ↔ Endovaskuläre Implantation in die Aorta abdominalis von Stent-Grafts [Stent-Prothesen], mit 4 und mehr Öffnungen
- 39.71.31 ↔ Endovaskuläre Implantation in die Aorta abdominalis von Stent-Grafts [Stent-Prothesen], mit Versorgung eines Gefässabganges in Parallelgraft-Technik
- 39.71.32 ↔ Endovaskuläre Implantation in die Aorta abdominalis von Stent-Grafts [Stent-Prothesen], mit Versorgung von zwei oder mehr Gefässabgängen in Parallelgraft-Technik
- 39.72.09 ↔ Endovaskuläre plastische Rekonstruktion oder Okklusion von Gefässen am Kopf und Hals, sonstige
- 39.72.14 ↔ Selektive Embolisation von intrakraniellen Gefässen mit adhäsivem Embolisat
- 39.72.15 ↔ Selektive Embolisation von intrakraniellen Gefässen mit Plugs
- 39.72.16 ↔ Selektive Embolisation von intrakraniellen Gefässen mit Coils
- 39.72.17 ↔ Selektive Embolisation von intrakraniellen Gefässen mit Partikeln
- 39.72.18 ↔ Selektive Embolisation von intrakraniellen Gefässen mit embolisierenden Flüssigkeiten
- 39.72.19 ↔ Selektive Embolisation von intrakraniellen Gefässen, sonstige
- 39.72.1A ↔ Selektive Embolisation von intrakraniellen Gefässen mit embolisierenden (ablösbaren) Ballons
- 39.72.1B ↔ Selektive Embolisation von intrakraniellen Gefässen mit Schirmen
- 39.72.24 ↔ Selektive Embolisation von extrakraniellen Gefässen des Kopfes und des Halses mit adhäsivem Embolisat
- 39.72.25 ↔ Selektive Embolisation von extrakraniellen Gefässen des Kopfes und des Halses mit Plugs
- 39.72.26 ↔ Selektive Embolisation von extrakraniellen Gefässen des Kopfes und des Halses mit Coils
- 39.72.27 ↔ Selektive Embolisation von extrakraniellen Gefässen des Kopfes und des Halses mit Partikeln
- 39.72.28 ↔ Selektive Embolisation von extrakraniellen Gefässen des Kopfes und des Halses mit embolisierenden Flüssigkeiten
- 39.72.29 ↔ Selektive Embolisation von extrakraniellen Gefässen des Kopfes und des Halses, sonstige
- 39.72.2A ↔ Selektive Embolisation von extrakraniellen Gefässen des Kopfes und des Halses mit embolisierenden (ablösbaren) Ballons
- 39.72.2B ↔ Selektive Embolisation von extrakraniellen Gefässen des Kopfes und des Halses mit Schirmen
- 39.73.00 ↔ Endovaskuläre Implantation eines Stent-Grafts [Stent-Prothesen] an der thorakalen und thorakoabdominalen Aorta, n.n.bez.
- 39.73.09 ↔ Endovaskuläre Implantation eines Stent-Grafts [Stent-Prothesen] an der thorakalen und thorakoabdominalen Aorta, sonstige
- 39.73.31 ↔ Endovaskuläre Implantation in die Aorta thoracica von Stent-Grafts [Stent-Prothesen], ohne Öffnung
- 39.73.32 ↔ Endovaskuläre Implantation in die Aorta thoracica von Stent-Grafts [Stent-Prothesen], mit 1 Öffnung
- 39.73.33 ↔ Endovaskuläre Implantation in die Aorta thoracica von Stent-Grafts [Stent-Prothesen], mit 2 Öffnungen
- 39.73.34 ↔ Endovaskuläre Implantation in die Aorta thoracica von Stent-Grafts [Stent-Prothesen], mit 3 Öffnungen
- 39.73.35 ↔ Endovaskuläre Implantation in die Aorta thoracica von Stent-Grafts [Stent-Prothesen], mit 4 und mehr Öffnungen
- 39.73.36 ↔ Endovaskuläre Implantation in die Aorta thoracica von Stent-Grafts [Stent-Prothesen], mit Versorgung eines Gefässabganges in Parallelgraft-Technik
- 39.73.37 ↔ Endovaskuläre Implantation in die Aorta thoracica von Stent-Grafts [Stent-Prothesen], mit Versorgung von 2 und mehr Gefässabgängen in Parallelgraft-Technik
- 39.73.41 ↔ Endovaskuläre Implantation in die Aorta thoracoabdominalis von Stent-Grafts [Stent-Prothesen], ohne Öffnung
- 39.73.42 ↔ Endovaskuläre Implantation in die Aorta thoracoabdominalis von Stent-Grafts [Stent-Prothesen], mit 1 Öffnung
- 39.73.43 ↔ Endovaskuläre Implantation in die Aorta thoracoabdominalis von Stent-Grafts [Stent-Prothesen], mit 2 Öffnungen
- 39.73.44 ↔ Endovaskuläre Implantation in die Aorta thoracoabdominalis von Stent-Grafts [Stent-Prothesen], mit 3 Öffnungen
- 39.73.45 ↔ Endovaskuläre Implantation in die Aorta thoracoabdominalis von Stent-Grafts [Stent-Prothesen], mit 4 und mehr Öffnungen
- 39.73.46 ↔ Endovaskuläre Implantation in die Aorta thoracoabdominalis von Stent-Grafts [Stent-Prothesen], mit Versorgung eines Gefässabganges in Parallelgraft-Technik
- 39.73.47 ↔ Endovaskuläre Implantation in die Aorta thoracoabdominalis von Stent-Grafts [Stent-Prothesen], mit Versorgung von 2 und mehr Gefässabgängen in Parallelgraft-Technik
- 39.76.62 ↔ Perkutane stentgestützte Thrombektomie an extrakraniellen Gefässen
- 39.77.10 ↔ Perkutane Ballonangioplastie an intrakraniell(en) Gefäss(en)
- 39.77.20 ↔ Perkutane Bladeangioplastie an intrakraniell(en) Gefäss(en)
- 39.77.30 ↔ Perkutane Laserangioplastie an intrakraniell(en) Gefäss(en)
- 39.77.40 ↔ Perkutane Atherektomie an intrakraniell(en) Gefäss(en)
- 39.77.50 ↔ Perkutane selektive Thrombolyse von intrakraniell(en) Gefäss(en)
- 39.77.60 ↔ Perkutane Thrombektomie an intrakraniell(en) Gefäss(en), n.n.bez.
- 39.77.61 ↔ Perkutane Rotationsthrombektomie an intrakraniell(en) Gefäss(en)
- 39.77.62 ↔ Perkutane stentgestützte Thrombektomie an intrakraniell(en) Gefäss(en)
- 39.77.69 ↔ Perkutane Thrombektomie an intrakraniell(en) Gefäss(en), sonstige
- 39.77.70 ↔ Perkutane endovaskuläre Fremdkörperentfernung aus intrakraniell(en) Gefäss(en)
- 39.77.80 ↔ Perkutan-transluminale intraarterielle Spasmolyse bei zerebrovaskulären Vasospasmen

|            |   |            |  |
|------------|---|------------|--|
| 39.79.21 ↔ | Coil-Embolisation oder -Verschluss von Gefässen der oberen Extremitäten             | 39.79.79 ↔ | Kathetertechnischer Verschluss von Arterien mittels Laser, sonstige Gefässe, sonstige          |
| 39.79.22 ↔ | Coil-Embolisation oder -Verschluss der Aorta  | 39.79.81 ↔ | Kathetertechnischer Verschluss mittels Radiofrequenz an Arterien der oberen Extremitäten       |
| 39.79.24 ↔ | Coil-Embolisation oder -Verschluss von thorakalen Gefässen                          | 39.79.82 ↔ | Kathetertechnischer Verschluss mittels Radiofrequenz an der Aorta                              |
| 39.79.25 ↔ | Coil-Embolisation oder -Verschluss von viszerale Gefässen                           | 39.79.84 ↔ | Kathetertechnischer Verschluss mittels Radiofrequenz an thorakalen Gefässen                    |
| 39.79.26 ↔ | Coil-Embolisation oder -Verschluss von abdominalen und pelvinen Gefässen            | 39.79.85 ↔ | Kathetertechnischer Verschluss mittels Radiofrequenz an Gefässen der unteren Extremitäten      |
| 39.79.27 ↔ | Coil-Embolisation oder -Verschluss von Gefässen der unteren Extremitäten            | 39.79.86 ↔ | Kathetertechnischer Verschluss mittels Radiofrequenz an viszerale Gefässen                     |
| 39.79.28 ↔ | Coil-Embolisation oder -Verschluss von spinalen Gefässen                            | 39.79.87 ↔ | Kathetertechnischer Verschluss mittels Radiofrequenz an abdominalen und pelvinen Gefässen      |
| 39.79.29 ↔ | Coil-Embolisation oder -Verschluss von sonstigen Gefässen, sonstige                 | 39.79.89 ↔ | Kathetertechnischer Verschluss mittels Radiofrequenz an sonstigen Gefässen, sonstige           |
| 39.79.41 ↔ | Selektive Embolisation mit ablösbaren Ballons von Gefässen der oberen Extremitäten  | 39.79.91 ↔ | Selektive Embolisation von Gefässen der oberen Extremitäten, sonstige                          |
| 39.79.42 ↔ | Selektive Embolisation mit ablösbaren Ballons der Aorta                             | 39.79.92 ↔ | Selektive Embolisation der Aorta, sonstige   |
| 39.79.44 ↔ | Selektive Embolisation mit ablösbaren Ballons von thorakalen Gefässen               | 39.79.94 ↔ | Selektive Embolisation von thorakalen Gefässen, sonstige                                       |
| 39.79.45 ↔ | Selektive Embolisation mit ablösbaren Ballons von viszerale Gefässen                | 39.79.95 ↔ | Selektive Embolisation von viszerale Gefässen, sonstige  |
| 39.79.46 ↔ | Selektive Embolisation mit ablösbaren Ballons von abdominalen und pelvinen Gefässen | 39.79.96 ↔ | Selektive Embolisation von abdominalen und pelvinen Gefässen, sonstige                         |
| 39.79.47 ↔ | Selektive Embolisation mit ablösbaren Ballons von spinalen Gefässen                 | 39.79.98 ↔ | Selektive Embolisation von spinalen Gefässen, sonstige   |
| 39.79.48 ↔ | Selektive Embolisation mit ablösbaren Ballons von Gefässen der unteren Extremitäten | 39.79.A1 ↔ | Selektive Embolisation mit Plugs von Gefässen der oberen Extremitäten                          |
| 39.79.49 ↔ | Selektive Embolisation mit ablösbaren Ballons von sonstigen Gefässen, sonstige      | 39.79.A2 ↔ | Selektive Embolisation mit Plugs der Aorta   |
| 39.79.51 ↔ | Selektive Embolisation mit Schirmen von Gefässen der oberen Extremitäten            | 39.79.A4 ↔ | Selektive Embolisation mit Plugs von thorakalen Gefässen                                       |
| 39.79.52 ↔ | Selektive Embolisation mit Schirmen der Aorta                                       | 39.79.A5 ↔ | Selektive Embolisation mit Plugs von viszerale Gefässen  |
| 39.79.54 ↔ | Selektive Embolisation mit Schirmen von thorakalen Gefässen                         | 39.79.A6 ↔ | Selektive Embolisation mit Plugs von abdominalen und pelvinen Gefässen                         |
| 39.79.55 ↔ | Selektive Embolisation mit Schirmen von viszerale Gefässen                          | 39.79.A7 ↔ | Selektive Embolisation mit Plugs von Gefässen der unteren Extremitäten                         |
| 39.79.56 ↔ | Selektive Embolisation mit Schirmen von abdominalen und pelvinen Gefässen           | 39.79.A8 ↔ | Selektive Embolisation mit Plugs von spinalen Gefässen   |
| 39.79.57 ↔ | Selektive Embolisation mit Schirmen von Gefässen der unteren Extremitäten           | 39.79.A9 ↔ | Selektive Embolisation mit Plugs von sonstigen Gefässen, sonstige                              |
| 39.79.58 ↔ | Selektive Embolisation mit Schirmen von spinalen Gefässen                           | 39.79.B1 ↔ | Selektive Embolisation mit embolisierenden Flüssigkeiten von Gefässen der oberen Extremitäten  |
| 39.79.59 ↔ | Selektive Embolisation mit Schirmen von sonstigen Gefässen, sonstige                | 39.79.B2 ↔ | Selektive Embolisation mit embolisierenden Flüssigkeiten der Aorta                             |
| 39.79.61 ↔ | Selektive Embolisation mit Partikeln von Gefässen der oberen Extremitäten           | 39.79.B4 ↔ | Selektive Embolisation mit embolisierenden Flüssigkeiten von thorakalen Gefässen               |
| 39.79.62 ↔ | Selektive Embolisation mit Partikeln der Aorta                                      | 39.79.B5 ↔ | Selektive Embolisation mit embolisierenden Flüssigkeiten von viszerale Gefässen                |
| 39.79.64 ↔ | Selektive Embolisation mit Partikeln von thorakalen Gefässen                        | 39.79.B6 ↔ | Selektive Embolisation mit embolisierenden Flüssigkeiten von abdominalen und pelvinen Gefässen |
| 39.79.65 ↔ | Selektive Embolisation mit Partikeln von viszerale Gefässen                         | 39.79.B8 ↔ | Selektive Embolisation mit embolisierenden Flüssigkeiten von spinalen Gefässen                 |
| 39.79.66 ↔ | Selektive Embolisation mit Partikeln von abdominalen und pelvinen Gefässen          | 39.79.C1 ↔ | Selektive Embolisation mit adhäsivem Embolisat von Gefässen der oberen Extremitäten            |
| 39.79.67 ↔ | Selektive Embolisation mit Partikeln von Gefässen der unteren Extremitäten          | 39.79.C2 ↔ | Selektive Embolisation mit adhäsivem Embolisat der Aorta                                       |
| 39.79.68 ↔ | Selektive Embolisation mit Partikeln von spinalen Gefässen                          | 39.79.C4 ↔ | Selektive Embolisation mit adhäsivem Embolisat von thorakalen Gefässen                         |
| 39.79.71 ↔ | Kathetertechnischer Verschluss mittels Laser, an Arterien der oberen Extremitäten   | 39.79.C5 ↔ | Selektive Embolisation mit adhäsivem Embolisat von viszerale Gefässen                          |
| 39.79.72 ↔ | Kathetertechnischer Verschluss mittels Laser, an der Aorta                          | 39.79.C6 ↔ | Selektive Embolisation mit adhäsivem Embolisat von abdominalen und pelvinen Gefässen           |
| 39.79.74 ↔ | Kathetertechnischer Verschluss mittels Laser, an thorakalen Gefässen                | 39.79.C8 ↔ | Selektive Embolisation mit adhäsivem Embolisat von spinalen Gefässen                           |
| 39.79.75 ↔ | Kathetertechnischer Verschluss mittels Laser, an Gefässen der unteren Extremitäten  | 39.7A.09 ↔ | Endovaskuläre Implantation von Stent-Grafts [Stent-Prothesen] in sonstige Gefässe, sonstige    |
| 39.79.76 ↔ | Kathetertechnischer Verschluss mittels Laser, an viszerale Gefässen                 |            |  |
| 39.79.77 ↔ | Kathetertechnischer Verschluss mittels Laser, an abdominalen und pelvinen Gefässen  |            |  |

- 39.7A.11 ↔ Endovaskuläre Implantation, iliakal, 1 Stent-Prothese, ohne Seitenarm
- 39.7A.12 ↔ Endovaskuläre Implantation, iliakal, 2 Stent-Prothesen, ohne Seitenarm
- 39.7A.13 ↔ Endovaskuläre Implantation, iliakal, 3 Stent-Prothesen, ohne Seitenarm
- 39.7A.14 ↔ Endovaskuläre Implantation, iliakal, 4 Stent-Prothesen, ohne Seitenarm
- 39.7A.15 ↔ Endovaskuläre Implantation, iliakal, 5 Stent-Prothesen, ohne Seitenarm
- 39.7A.16 ↔ Endovaskuläre Implantation, iliakal, 6 und mehr Stent-Prothesen, ohne Seitenarm
- 39.7A.21 ↔ Endovaskuläre Implantation in Beckenarterien von Stent-Grafts [Stent-Prothesen], iliakal mit Seitenarm
- 39.7A.22 ↔ Endovaskuläre Implantation in Beckenarterie von Stent-Grafts [Stent-Prothesen], mit Versorgung eines Gefässabganges in Parallelgraft-Technik
- 39.7A.31 ↔ Endovaskuläre Implantation von Stent-Grafts [Stent-Prothesen] in die V. cava
- 39.7A.32 ↔ Endovaskuläre Implantation von Stent-Grafts [Stent-Prothesen] in die V. porta
- 39.7A.41 ↔ Endovaskuläre Implantation von Stent-Grafts [Stent-Prothesen] in Nierengefäße
- 39.8X.10 ↔ Exploration des Glomus caroticum und anderer Paraganglien
- 39.8X.11 ↔ Exzision des Glomus caroticum und anderer Paraganglien
- 39.8X.20 ↔ Implantation oder Ersetzen eines Impulsgenerators zur Aktivierung des Baroreflexes
- 39.99.10 ↔ Aortopexie
- 39.99.20 ↔ Operationen bei kongenitalen Gefässanomalien, n.n.bez.
- 39.99.21 ↔ Operationen bei kongenitaler Anomalie des Aortenisthmus (Stenose) oder bei unterbrochenem Aortenbogen
- 39.99.22 ↔ Operationen bei kongenitalen Anomalien der A. oder V. pulmonalis oder bei A. lusoria
- 39.99.23 ↔ Operationen bei kongenitalen Anomalien der V. cava
- 39.99.24 ↔ Operationen bei kongenitalen Kollateralgefäßen und Unifokalisierung
- 39.99.31 ↔ Katheterinterventioneller Verschluss des Ductus arteriosus Botalli, mit Coil
- 39.99.32 ↔ Katheterinterventioneller Verschluss des Ductus arteriosus Botalli, mit Amplatz-Ductus-Occluder
- 39.99.38 ↔ Katheterinterventioneller Verschluss des Ductus arteriosus Botalli, sonstige
- 39.99.39 ↔ Operationen bei sonstigen kongenitalen Gefässanomalien
- 39.A1.21 ↔ Platzierung einer Elektrode zur direkten Stimulation des intrakardialen Leitungssystems (His Bundle Pacing)
- 39.B1.11 ↔ (Perkutan-)transluminale Implantation von Stents ohne Medikamentenfreisetzung, intrakranielle Gefäße
- 39.B1.L1 ↔ (Perkutan-)transluminale Implantation von Stents ohne Medikamentenfreisetzung, spinale Gefäße
- 39.B2.11 ↔ (Perkutan-)transluminale Implantation von Stents mit Medikamentenfreisetzung, intrakranielle Gefäße
- 39.B2.L1 ↔ (Perkutan-)transluminale Implantation von Stents mit Medikamentenfreisetzung, spinale Gefäße
- 39.B3.11 ↔ (Perkutan-)transluminale Implantation von gecoverten Stents ohne Medikamentenfreisetzung, intrakranielle Gefäße
- 39.B3.L1 ↔ (Perkutan-)transluminale Implantation von gecoverten Stents ohne Medikamentenfreisetzung, spinale Gefäße
- 39.B4.11 ↔ (Perkutan-)transluminale Implantation von gecoverten Stents mit Medikamentenfreisetzung, intrakranielle Gefäße
- 39.B4.L1 ↔ (Perkutan-)transluminale Implantation von gecoverten Stents mit Medikamentenfreisetzung, spinale Gefäße
- 39.B5.11 ↔ (Perkutan-)transluminale Implantation von ungecoverten Cheatham-Platinum-Stents, intrakranielle Gefäße
- 39.B5.L1 ↔ (Perkutan-)transluminale Implantation von ungecoverten Cheatham-Platinum-Stents, spinale Gefäße
- 39.B6.11 ↔ (Perkutan-)transluminale Implantation von gecoverten Cheatham-Platinum-Stents, intrakranielle Gefäße
- 39.B6.L1 ↔ (Perkutan-)transluminale Implantation von gecoverten Cheatham-Platinum-Stents, spinale Gefäße
- 39.B7.11 ↔ (Perkutan-)transluminale Implantation von ungecoverten grosslumige Stents, intrakranielle Gefäße
- 39.B7.L1 ↔ (Perkutan-)transluminale Implantation von ungecoverten grosslumige Stents, spinale Gefäße
- 39.B8.11 ↔ (Perkutan-)transluminale Implantation von gecoverten grosslumige Stents, intrakranielle Gefäße
- 39.B8.L1 ↔ (Perkutan-)transluminale Implantation von gecoverten grosslumige Stents, spinale Gefäße
- 39.BE ↔ (Perkutan-)transluminale Implantation eines selbstexpandierenden Bifurkationsstents, intrakraniell
- 39.BF.11 ↔ (Perkutan-)transluminale Implantation von selbstexpandierenden Mikrostensts, intrakranielle Gefäße
- 39.BH.11 ↔ (Perkutan-)transluminale Implantation von Stents zur Strömungslaminierung bei Aneurysmen, intrakranielle Gefäße
- 39.BH.L1 ↔ (Perkutan-)transluminale Implantation von Stents zur Strömungslaminierung bei Aneurysmen, spinale Gefäße
- 39.D1.11 ↔ Implantation eines Drucksensors in die Pulmonalarterie
- 40.3X.11 ↔ Regionale Lymphadenektomie als selbstständiger Eingriff, zervikal
- 40.3X.12 ↔ Regionale Lymphadenektomie als selbstständiger Eingriff, axillär
- 40.3X.13 ↔ Regionale Lymphadenektomie als selbstständiger Eingriff, paraaortal, pelvin, obturatorisch oder iliakal
- 40.3X.14 ↔ Regionale Lymphadenektomie als selbstständiger Eingriff, inguinal, offen chirurgisch
- 40.3X.15 ↔ Regionale Lymphadenektomie als selbstständiger Eingriff, inguinale, laparoskopisch
- 40.3X.16 ↔ Regionale Lymphadenektomie als selbstständiger Eingriff, mediastinal und peribronchial
- 40.3X.19 ↔ Regionale Lymphadenektomie als selbstständiger Eingriff, sonstige
- 40.41.10 ↔ Selektive (funktionelle) Neck dissection, supraomohyoid (Region I-III)
- 40.41.11 ↔ Selektive (funktionelle) Neck dissection, lateral (Region II-IV)
- 40.41.12 ↔ Selektive (funktionelle) Neck dissection, anterolateral (Region I-IV)
- 40.41.13 ↔ Selektive (funktionelle) Neck dissection, posterolateral (Region II-V)
- 40.41.14 ↔ Selektive (funktionelle) Neck dissection, central (Region VI)
- 40.41.20 ↔ Radikale Neck dissection (inkl. modifiziert)
- 40.41.21 ↔ Erweiterte radikale Neck dissection
- 40.41.99 ↔ Radikale Neck dissection, sonstige
- 40.51.10 ↔ Radikale Exzision von axillären Lymphknoten als selbstständiger Eingriff
- 40.51.11 ↔ Radikale Exzision von axillären Lymphknoten im Rahmen eines anderen Eingriffs

|   |  |
|---|--|
| 40.51.99 ↔ Radikale Exzision von axillären Lymphknoten, sonstige  | 41.0B.25 ↔ Hämatopoetische Stammzelltransplantation aus dem peripheren Blut, allogene, nicht-verwandt, nicht-HLA-identisch       |
| 40.52.10 ↔ Radikale Exzision von retroperitonealen (paraaortal, parakaval) und pelvinen Lymphknoten als selbstständiger Eingriff      | 41.0B.31 ↔ Hämatopoetische Stammzelltransplantation aus Nabelschnurblut, autolog   |
| 40.52.11 ↔ Radikale Exzision von retroperitonealen (paraaortal, parakaval) und pelvinen Lymphknoten im Rahmen eines anderen Eingriffs | 41.0B.32 ↔ Hämatopoetische Stammzelltransplantation aus Nabelschnurblut, allogene gerichtet, verwandt, HLA-identisch             |
| 40.52.99 ↔ Radikale Exzision von periaortalen Lymphknoten, sonstige   | 41.0B.33 ↔ Hämatopoetische Stammzelltransplantation aus Nabelschnurblut, allogene gerichtet, verwandt, nicht-HLA-identisch       |
| 40.53.10 ↔ Radikale Exzision von iliakalen Lymphknoten als selbstständiger Eingriff   | 41.0B.34 ↔ Hämatopoetische Stammzelltransplantation aus Nabelschnurblut, allogene gerichtet, nicht-verwandt, HLA-identisch       |
| 40.53.11 ↔ Radikale Exzision von iliakalen Lymphknoten im Rahmen eines anderen Eingriffs  | 41.0B.35 ↔ Hämatopoetische Stammzelltransplantation aus Nabelschnurblut, allogene gerichtet, nicht-verwandt, nicht-HLA-identisch |
| 40.53.99 ↔ Radikale Exzision von iliakalen Lymphknoten, sonstige  | 41.0F.13 ↔ Transplantation von CAR [chimeric antigen receptor] T-Zellen  |
| 40.54.10 ↔ Radikale Exzision von inguinalen Lymphknoten als selbstständiger Eingriff  | 41.0F.14 ↔ Transplantation von TILs [tumor infiltrating lymphocytes]   |
| 40.54.11 ↔ Radikale Exzision von inguinalen Lymphknoten im Rahmen eines anderen Eingriffs   | 41.2 ↔ Splenotomie   |
| 40.54.99 ↔ Radikale Exzision von inguinalen Lymphknoten, sonstige   | 41.33 ↔ Offene Milzbiopsie   |
| 40.59.11 ↔ Radikale Exzision mediastinaler Lymphknoten als selbstständiger Eingriff   | 41.41 ↔ Marsupialisation einer Milzzyste   |
| 40.59.12 ↔ Radikale Exzision peribronchialer Lymphknoten als selbstständiger Eingriff   | 41.42.00 ↔ Exzision oder Destruktion von Läsion oder Gewebe der Milz, n.n.bez.   |
| 40.59.19 ↔ Radikale Exzision anderer Lymphknoten als selbstständiger Eingriff, sonstige   | 41.42.10 ↔ Exzision von Läsion oder Gewebe der Milz  |
| 40.59.21 ↔ Radikale Exzision mediastinaler Lymphknoten im Rahmen eines anderen Eingriffs  | 41.42.20 ↔ Destruktion von Läsion oder Gewebe der Milz   |
| 40.59.22 ↔ Radikale Exzision peribronchialer Lymphknoten im Rahmen eines anderen Eingriffs  | 41.42.99 ↔ Exzision oder Destruktion von Läsion oder Gewebe der Milz, sonstige   |
| 40.59.29 ↔ Radikale Exzision anderer Lymphknoten im Rahmen eines anderen Eingriffs, sonstige  | 41.43 ↔ Partielle Splenektomie   |
| 40.59.99 ↔ Radikale Exzision anderer Lymphknoten, sonstige  | 41.5 ↔ Totale Splenektomie   |
| 40.62 ↔ Fistulierung des Ductus thoracicus  | 41.93 ↔ Exzision einer akzessorischen Milz   |
| 40.63 ↔ Verschluss einer Fistel des Ductus thoracicus   | 41.94 ↔ Milztransplantation  |
| 40.64 ↔ Ligatur des Ductus thoracicus   | 41.95.00 ↔ Plastische Rekonstruktion an der Milz, n.n.bez.   |
| 40.71.11 ↔ Mikrochirurgische lymphovenöse Anastomosierung   | 41.95.10 ↔ Plastische Rekonstruktion an der Milz, Naht   |
| 40.71.21 ↔ Transplantation von Lymphknoten mit mikrovaskulärer Anastomose   | 41.95.99 ↔ Plastische Rekonstruktion an der Milz, sonstige   |
| 40.71.31 ↔ Transplantation von peripheren Lymphgefäßen mit mikrovaskulärer Anastomose   | 41.99 ↔ Sonstige Operationen an der Milz   |
| 40.79 ↔ Plastische Rekonstruktion und Transplantation an lymphatischen Strukturen, sonstige   | 42.09.11 ↔ Andere Inzision am Ösophagus, offen chirurgisch   |
| 40.9X.20 ↔ Inzision einer Lymphozele  | 42.09.12 ↔ Andere Inzision am Ösophagus, laparoskopisch  |
| 41.0B.09 ↔ Hämatopoetische Stammzelltransplantation, sonstige   | 42.10 ↔ Ösophagostomie, n.n.bez.   |
| 41.0B.11 ↔ Hämatopoetische Stammzelltransplantation aus dem Knochenmark, autolog  | 42.11 ↔ Zervikale Ösophagostomie   |
| 41.0B.12 ↔ Hämatopoetische Stammzelltransplantation aus dem Knochenmark, allogene, verwandt, HLA-identisch                            | 42.12 ↔ Exteriorisation einer ösophagealen Tasche  |
| 41.0B.13 ↔ Hämatopoetische Stammzelltransplantation aus dem Knochenmark, allogene, verwandt, nicht-HLA-identisch                      | 42.19 ↔ Sonstige Fistulisierung des Ösophagus nach aussen  |
| 41.0B.14 ↔ Hämatopoetische Stammzelltransplantation aus dem Knochenmark, allogene, nicht-verwandt, HLA-identisch                      | 42.21 ↔ Operative Ösophagoskopie durch Inzision  |
| 41.0B.15 ↔ Hämatopoetische Stammzelltransplantation aus dem Knochenmark, allogene, nicht-verwandt, nicht-HLA-identisch                | 42.25 ↔ Offene Biopsie am Ösophagus  |
| 41.0B.21 ↔ Hämatopoetische Stammzelltransplantation aus dem peripheren Blut, autolog  | 42.31 ↔ Lokale Exzision eines Ösophagus-Divertikels  |
| 41.0B.22 ↔ Hämatopoetische Stammzelltransplantation aus dem peripheren Blut, allogene, verwandt, HLA-identisch                        | 42.32 ↔ Lokale Exzision von anderer Läsion oder Gewebe aus dem Ösophagus   |
| 41.0B.23 ↔ Hämatopoetische Stammzelltransplantation aus dem peripheren Blut, allogene, verwandt, nicht-HLA-identisch                  | 42.39 ↔ Sonstige Destruktion von Läsion oder Gewebe aus dem Ösophagus  |
| 41.0B.24 ↔ Hämatopoetische Stammzelltransplantation aus dem peripheren Blut, allogene, nicht-verwandt, HLA-identisch                  | 42.40 ↔ Ösophagektomie, n.n.bez.   |
|   | 42.41.00 ↔ Partielle Ösophagektomie, n.n.bez.  |
|   | 42.41.10 ↔ Partielle Ösophagektomie ohne Wiederherstellung der Kontinuität   |
|   | 42.41.20 ↔ Partielle Ösophagektomie mit Wiederherstellung der Kontinuität  |
|   | 42.41.99 ↔ Partielle Ösophagektomie, sonstige  |
|   | 42.42.00 ↔ Totale Ösophagektomie, n.n.bez.   |
|   | 42.42.10 ↔ Totale Ösophagektomie, ohne Wiederherstellung der Kontinuität   |
|   | 42.42.20 ↔ Totale Ösophagektomie, mit Wiederherstellung der Kontinuität, transmediastinal  |
|   | 42.42.21 ↔ Totale Ösophagektomie, mit Wiederherstellung der Kontinuität, thorakoabdominal  |
|   | 42.42.29 ↔ Totale Ösophagektomie, mit Wiederherstellung der Kontinuität, sonstiger Zugang  |
|   | 42.42.99 ↔ Totale Ösophagektomie, sonstige   |
|   | 42.51.00 ↔ Intrathorakale Ösophagoösophagostomie, n.n.bez.   |

|            |   |            |  |
|------------|---|------------|--|
| 42.51.10 ↔ | Intrathorakale Ösophagoösophagostomie, Rekonstruktion der Ösophaguspassage bei Atresie und Versorgung einer kongenitalen ösophago-trachealen Fistel | 42.83 ↔    | Verschluss einer Ösophagostomie  |
| 42.51.99 ↔ | Intrathorakale Ösophagoösophagostomie, sonstige   | 42.85 ↔    | Plastische Rekonstruktion an einer Ösophagusstenose  |
| 42.52 ↔    | Intrathorakale Ösophagogastrostomie   | 42.87 ↔    | Sonstiges Transplantat am Ösophagus  |
| 42.53 ↔    | Intrathorakale Ösophagusanastomose mit Interposition von Dünndarm   | 42.88.00 ↔ | Entfernung von Prothesen aus dem Ösophagus, n.n.bez.   |
| 42.54 ↔    | Sonstige intrathorakale Ösophagoenterostomie  | 42.88.11 ↔ | Entfernung von Prothesen aus dem Ösophagus, offen chirurgisch  |
| 42.55 ↔    | Intrathorakale Ösophagusanastomose mit Interposition von Dickdarm   | 42.88.12 ↔ | Entfernung von Prothesen aus dem Ösophagus, laparoskopisch   |
| 42.56 ↔    | Sonstige intrathorakale Ösophagokolostomie  | 42.88.99 ↔ | Entfernung von Prothesen aus dem Ösophagus, sonstige   |
| 42.58 ↔    | Intrathorakale Ösophagusanastomose mit anderer Interposition  | 42.91 ↔    | Ligatur von Ösophagusvarizen   |
| 42.59 ↔    | Intrathorakale Anastomose am Ösophagus, sonstige  | 42.99.10 ↔ | Sonstige Operation am Ösophagus, Sperroperation am Ösophagus   |
| 42.61 ↔    | Prästernale Ösophagoösophagostomie  | 42.99.35 ↔ | Implantation eines Antirefluxsystems zur Unterstützung der ösophagealen Sphinkterfunktion, offen chirurgisch             |
| 42.62 ↔    | Prästernale Ösophagogastrostomie  | 42.99.36 ↔ | Implantation eines Antirefluxsystems zur Unterstützung der ösophagealen Sphinkterfunktion, laparoskopisch                |
| 42.63 ↔    | Prästernale Ösophagusanastomose mit Interposition von Dünndarm  | 42.99.37 ↔ | Implantation einer Sonde eines Antirefluxsystems zur Unterstützung der ösophagealen Sphinkterfunktion, offen chirurgisch |
| 42.64 ↔    | Sonstige prästernale Ösophagoenterostomie   | 42.99.38 ↔ | Implantation einer Sonde eines Antirefluxsystems zur Unterstützung der ösophagealen Sphinkterfunktion, laparoskopisch    |
| 42.65 ↔    | Prästernale Ösophagusanastomose mit Interposition von Dickdarm  | 42.99.3A ↔ | Entfernen eines Antirefluxsystems zur Unterstützung der ösophagealen Sphinkterfunktion, offen chirurgisch                |
| 42.66 ↔    | Sonstige prästernale Ösophagokolostomie   | 42.99.3B ↔ | Entfernen eines Antirefluxsystems zur Unterstützung der ösophagealen Sphinkterfunktion, laparoskopisch                   |
| 42.68 ↔    | Sonstige prästernale Ösophagusanastomose mit Interposition  | 42.99.3C ↔ | Entfernen einer Sonde eines Antirefluxsystems zur Unterstützung der ösophagealen Sphinkterfunktion, offen chirurgisch    |
| 42.69 ↔    | Prästernale Ösophagusanastomose, sonstige   | 42.99.3D ↔ | Entfernen einer Sonde eines Antirefluxsystems zur Unterstützung der ösophagealen Sphinkterfunktion, laparoskopisch       |
| 42.7X.11 ↔ | Ösophagomyotomie, offen chirurgisch   | 42.99.3E ↔ | Revision ohne Ersatz eines Antirefluxsystems zur Unterstützung der ösophagealen Sphinkterfunktion, offen chirurgisch     |
| 42.7X.12 ↔ | Ösophagomyotomie, laparoskopisch  | 42.99.3F ↔ | Revision ohne Ersatz eines Antirefluxsystems zur Unterstützung der ösophagealen Sphinkterfunktion, laparoskopisch        |
| 42.7X.21 ↔ | Ösophagomyotomie, pharyngo-zervikal, offen chirurgisch  | 42.99.42 ↔ | Schlingenligatur und Clipping am Ösophagus, offen chirurgisch  |
| 42.7X.22 ↔ | Ösophagomyotomie, pharyngo-zervikal, laparoskopisch   | 43.0 ↔     | Gastrotomie  |
| 42.7X.31 ↔ | Ösophago-Gastromyotomie, offen chirurgisch  | 43.3 ↔     | Pyloromyotomie   |
| 42.7X.32 ↔ | Ösophago-Gastromyotomie, laparoskopisch   | 43.5 ↔     | Partielle Gastrektomie mit Anastomose zum Ösophagus  |
| 42.81.20 ↔ | Einsetzen und Wechsel von einer nicht selbstexpandierenden Prothese (permanenter Tubus) in den Ösophagus, offen chirurgisch                         | 43.6X.00 ↔ | Partielle Gastrektomie mit Anastomose zum Duodenum, n.n.bez.   |
| 42.81.21 ↔ | Einsetzen und Wechsel von zwei nicht selbstexpandierenden Prothesen (permanenter Tubus) in den Ösophagus, offen chirurgisch                         | 43.6X.10 ↔ | Pylorusresektion mit Anastomose zum Duodenum   |
| 42.81.22 ↔ | Einsetzen und Wechsel von mehr als zwei nicht selbstexpandierenden Prothesen (permanenter Tubus) in den Ösophagus, offen chirurgisch                | 43.6X.20 ↔ | Billroth I   |
| 42.81.30 ↔ | Einsetzen und Wechsel von einer nicht selbstexpandierenden Prothese (permanenter Tubus) in den Ösophagus, laparoskopisch                            | 43.6X.99 ↔ | Partielle Gastrektomie mit Anastomose zum Duodenum, sonstige   |
| 42.81.31 ↔ | Einsetzen und Wechsel von zwei nicht selbstexpandierenden Prothesen (permanenter Tubus) in den Ösophagus, laparoskopisch                            | 43.70 ↔    | Partielle Gastrektomie mit Anastomose zum Jejunum und Ileum, n.n.bez.  |
| 42.81.32 ↔ | Einsetzen und Wechsel von mehr als zwei nicht selbstexpandierenden Prothesen (permanenter Tubus) in den Ösophagus, laparoskopisch                   | 43.71.11 ↔ | Partielle Gastrektomie (2/3-Resektion) mit Anastomose zum Jejunum  |
| 42.81.50 ↔ | Einsetzen und Wechsel einer selbstexpandierenden Prothese (permanenter Tubus) in den Ösophagus, offen chirurgisch                                   | 43.71.21 ↔ | Partielle Gastrektomie (4/5-Resektion) mit Anastomose zum Jejunum  |
| 42.81.51 ↔ | Einsetzen und Wechsel von zwei selbstexpandierenden Prothesen (permanenter Tubus) in den Ösophagus, offen chirurgisch                               | 43.72.11 ↔ | Partielle Gastrektomie (2/3-Resektion) mit Anastomose zum Ileum  |
| 42.81.52 ↔ | Einsetzen und Wechsel von mehr als zwei selbstexpandierenden Prothesen (permanenter Tubus) in den Ösophagus, offen chirurgisch                      | 43.72.21 ↔ | Partielle Gastrektomie (4/5-Resektion) mit Anastomose zum Ileum  |
| 42.81.60 ↔ | Einsetzen und Wechsel einer selbstexpandierenden Prothese (permanenter Tubus) in den Ösophagus, laparoskopisch                                      | 43.79 ↔    | Partielle Gastrektomie mit Anastomose zum Jejunum und Ileum, sonstige  |
| 42.81.61 ↔ | Einsetzen und Wechsel von zwei selbstexpandierenden Prothesen (permanenter Tubus) in den Ösophagus, laparoskopisch                                  | 43.81 ↔    | Partielle Gastrektomie mit Dünndarmtransposition   |
| 42.81.62 ↔ | Einsetzen und Wechsel von mehr als zwei selbstexpandierenden Prothesen (permanenter Tubus) in den Ösophagus, laparoskopisch                         | 43.89.00 ↔ | Sonstige partielle Gastrektomie, n.n.bez.  |
| 42.82 ↔    | Naht einer Ösophagus-Verletzung   |            |  |

|            |  |            |   |
|------------|--|------------|---|
| 43.89.09 ↔ | Sonstige partielle Gastrektomie, sonstige  | 44.5X.21 ↔ | Revision einer Magenanastomose nach Magenbypass oder mit intestinaler Interposition, offen chirurgisch                        |
| 43.89.10 ↔ | Segmentresektion des Magens  | 44.5X.22 ↔ | Revision einer Magenanastomose nach Magenbypass oder mit intestinaler Interposition, laparoskopisch                           |
| 43.89.20 ↔ | Biliopankreatische Diversion des Magens nach Scopinaro, offen chirurgisch                      | 44.5X.33 ↔ | Pouchrevision nach Gastric Bypass ohne Neuanlage, offen chirurgisch   |
| 43.89.21 ↔ | Biliopankreatische Diversion des Magens nach Scopinaro, laparoskopisch                         | 44.5X.34 ↔ | Pouchrevision nach Gastric Bypass ohne Neuanlage, laparoskopisch  |
| 43.89.30 ↔ | Biliopankreatische Diversion des Magens mit Duodenal-Switch [BPD-DS], offen chirurgisch        | 44.5X.35 ↔ | Pouchrevision nach Gastric Bypass mit Neuanlage, offen chirurgisch  |
| 43.89.31 ↔ | Biliopankreatische Diversion des Magens mit Duodenal-Switch [BPD-DS], laparoskopisch           | 44.5X.36 ↔ | Pouchrevision nach Gastric Bypass mit Neuanlage, laparoskopisch   |
| 43.89.40 ↔ | Sleeve resection, offen chirurgisch  | 44.5X.41 ↔ | Revision nach biliopankreatischer Diversion [BPD], offen chirurgisch  |
| 43.89.41 ↔ | Sleeve resection, laparoskopisch   | 44.5X.42 ↔ | Revision nach biliopankreatischer Diversion [BPD], laparoskopisch   |
| 43.89.42 ↔ | Sleeve resection nach Magenband, offen chirurgisch   | 44.5X.43 ↔ | Reversal nach biliopankreatischer Diversion (BPD), offen chirurgisch  |
| 43.89.43 ↔ | Sleeve resection nach Magenband, laparoskopisch  | 44.5X.44 ↔ | Reversal nach biliopankreatischer Diversion (BPD), laparoskopisch   |
| 43.89.44 ↔ | Re-sleeve resection, offen chirurgisch   | 44.5X.51 ↔ | Reversal nach Gastric Bypass, offen chirurgisch   |
| 43.89.45 ↔ | Re-sleeve resection, laparoskopisch  | 44.5X.52 ↔ | Reversal nach Gastric Bypass, laparoskopisch  |
| 43.89.50 ↔ | Duodenal-Switch nach Sleeve resection (Zweiteingriff), offen chirurgisch                       | 44.5X.99 ↔ | Revision einer Magenanastomose, sonstige  |
| 43.89.51 ↔ | Duodenal-Switch nach Sleeve resection (Zweiteingriff), laparoskopisch                          | 44.61 ↔    | Naht einer Magenverletzung  |
| 43.89.61 ↔ | Partielle Gastrektomie mit Gastrogastrostomie  | 44.63.00 ↔ | Verschluss einer anderen Magenfistel, n.n.bez.  |
| 43.91 ↔    | Totale Gastrektomie mit intestinaler Interposition   | 44.63.11 ↔ | Verschluss einer anderen Magenfistel, offen chirurgisch   |
| 43.92 ↔    | Ösophagoduodenostomie oder Ösophagojejunostomie mit vollständiger Gastrektomie                 | 44.63.12 ↔ | Verschluss einer anderen Magenfistel, laparoskopisch  |
| 43.99.00 ↔ | Sonstige totale Gastrektomie, n.n.bez.   | 44.63.99 ↔ | Verschluss einer anderen Magenfistel, sonstige  |
| 43.99.10 ↔ | Restgastrektomie nach bariatrischem Voreingriff, offen chirurgisch                             | 44.64 ↔    | Gastropexie   |
| 43.99.11 ↔ | Restgastrektomie nach bariatrischem Voreingriff, laparoskopisch                                | 44.65.00 ↔ | Ösophagogastroplastik, n.n.bez.   |
| 43.99.99 ↔ | Sonstige totale Gastrektomie, sonstige   | 44.65.10 ↔ | Ösophagogastroplastik, Kardioplastik, offen chirurgisch   |
| 44.00 ↔    | Vagotomie, n.n.bez.  | 44.65.20 ↔ | Ösophagogastroplastik, (Hemi-)Fundoplikatio, offen chirurgisch  |
| 44.01 ↔    | Trunkuläre Vagotomie   | 44.65.99 ↔ | Ösophagogastroplastik, sonstige   |
| 44.02 ↔    | Superselektive Vagotomie   | 44.66.00 ↔ | Sonstige Massnahmen zur Rekonstruktion der ösophagogastrischen Sphinkterfunktion, n.n.bez.                                    |
| 44.03 ↔    | Sonstige selektive Vagotomie   | 44.66.11 ↔ | Hiatusplastik bei bariatrischem Eingriff, offen chirurgisch   |
| 44.11 ↔    | Transabdominale Gastroskopie   | 44.66.99 ↔ | Sonstige Massnahmen zur Rekonstruktion der ösophagogastrischen Sphinkterfunktion, sonstige                                    |
| 44.15 ↔    | Offene Biopsie am Magen  | 44.67.00 ↔ | Laparoskopische Massnahmen zur Rekonstruktion der ösophagogastrischen Sphinkterfunktion, n.n.bez.                             |
| 44.21 ↔    | Dilatation des Pylorus durch Inzision  | 44.67.10 ↔ | Laparoskopische Massnahmen zur Rekonstruktion der ösophagogastrischen Sphinkterfunktion, Kardioplastik, laparoskopisch        |
| 44.29 ↔    | Pyloroplastik, sonstige  | 44.67.20 ↔ | Laparoskopische Massnahmen zur Rekonstruktion der ösophagogastrischen Sphinkterfunktion, (Hemi-)Fundoplikatio, laparoskopisch |
| 44.31.00 ↔ | Magenbypass, n.n.bez.  | 44.67.99 ↔ | Laparoskopische Massnahmen zur Rekonstruktion der ösophagogastrischen Sphinkterfunktion, sonstige Gastroplastik               |
| 44.31.09 ↔ | Magenbypass, sonstige  | 44.68 ↔    | Sonstige Rekonstruktion am Magen, sonstige  |
| 44.31.11 ↔ | Proximaler Magenbypass, offen chirurgisch  | 44.69 ↔    | Offene Ligatur von Magenvarizen   |
| 44.31.12 ↔ | Proximaler Magenbypass, laparoskopisch   | 44.91 ↔    | Intraoperative Manipulation am Magen  |
| 44.31.13 ↔ | Proximaler Magenbypass nach Sleeve resection, reversal Eingriff, offen chirurgisch             | 44.92 ↔    | Einsetzen eines Magenballons  |
| 44.31.14 ↔ | Proximaler Magenbypass nach Sleeve resection, reversal Eingriff, laparoskopisch                | 44.93 ↔    | Entfernen eines Magenballons  |
| 44.31.15 ↔ | Proximaler Magenbypass nach Gastric Banding, nach bariatrischem Voreingriff, offen chirurgisch | 44.94 ↔    | Restriktive Magenoperation, n.n.bez.  |
| 44.31.16 ↔ | Proximaler Magenbypass nach Gastric Banding, nach bariatrischem Voreingriff, laparoskopisch    | 44.95.00 ↔ | Restriktive Magenoperation, sonstige  |
| 44.31.21 ↔ | Distaler Magenbypass, offen chirurgisch  | 44.95.09 ↔ | Gastric banding, offen chirurgisch  |
| 44.31.22 ↔ | Distaler Magenbypass, laparoskopisch   | 44.95.11 ↔ | Gastric banding, laparoskopisch   |
| 44.31.31 ↔ | Omega-loop Gastric Bypass, offen chirurgisch   | 44.95.12 ↔ | Vertikale Gastroplastik, offen chirurgisch  |
| 44.31.32 ↔ | Omega-loop Gastric Bypass, laparoskopisch  | 44.95.21 ↔ | Vertikale Gastroplastik, laparoskopisch   |
| 44.31.41 ↔ | Roux-en-Y-Magenbypass, offen chirurgisch   | 44.95.22 ↔ | Revision von restriktiven Magenoperationen, n.n.bez.  |
| 44.31.42 ↔ | Roux-en-Y-Magenbypass, laparoskopisch  | 44.96.00 ↔ | Bandreposition nach Gastric Banding, offen chirurgisch  |
| 44.38 ↔    | Gastroenterostomie ohne Gastrektomie, laparoskopisch   |            |   |
| 44.39 ↔    | Gastroenterostomie ohne Gastrektomie, sonstige   |            |   |
| 44.40 ↔    | Übernähung eines peptischen Ulkus, n.n.bez.  |            |   |
| 44.41 ↔    | Übernähung eines Ulcus ventriculi  |            |   |
| 44.42 ↔    | Übernähung eines Ulcus duodeni   |            |   |
| 44.49.10 ↔ | Sklerosierung von Fundusvarizen, offen chirurgisch   |            |   |
| 44.49.11 ↔ | Sklerosierung von Fundusvarizen, laparoskopisch  |            |   |
| 44.49.20 ↔ | Ligatur von Fundusvarizen, offen chirurgisch   |            |   |
| 44.49.21 ↔ | Ligatur von Fundusvarizen, laparoskopisch  |            |   |
| 44.49.30 ↔ | Sperroperation am Fundus   |            |   |
| 44.5X.00 ↔ | Revision einer Magenanastomose, n.n.bez.   |            |   |
| 44.5X.10 ↔ | Revision einer Magenanastomose nach Billroth I und II-Operation                                |            |   |

- 44.96.12 ↔ Bandreposition nach Gastric Banding, laparoskopisch  
44.96.13 ↔ Bandwechsel nach Gastric Banding, offen chirurgisch  
44.96.14 ↔ Bandwechsel nach Gastric Banding, laparoskopisch  
44.96.16 ↔ Katheterreparation nach Gastric banding, mit intraabdominalem Eingriff, offen chirurgisch  
44.96.17 ↔ Katheterreparation nach Gastric banding, mit intraabdominalem Eingriff, laparoskopisch  
44.96.18 ↔ Portwechsel nach Gastric Banding  
44.96.99 ↔ Revision von restriktiven Magenoperationen, sonstige  
44.97.00 ↔ Entfernen von Vorrichtung(en) einer Magenrestriktion, n.n.bez.  
44.97.11 ↔ Entfernen von Magenband, offen chirurgisch  
44.97.12 ↔ Entfernen von Magenband, laparoskopisch  
44.97.99 ↔ Entfernen von Vorrichtung(en) einer Magenrestriktion, sonstige  
44.99.11 ↔ Bougierung am Magen, offen chirurgisch  
44.99.12 ↔ Bougierung am Magen, laparoskopisch  
44.99.21 ↔ Schlingenligatur und Clipping am Magen, offen chirurgisch  
44.99.22 ↔ Schlingenligatur und Clipping am Magen, laparoskopisch  
44.99.51 ↔ Einlegen oder Wechsel einer nicht selbstexpandierenden Prothese am Magen, offen chirurgisch  
44.99.52 ↔ Einlegen oder Wechsel einer nicht selbstexpandierenden Prothese am Magen, laparoskopisch  
44.99.61 ↔ Einlegen oder Wechsel einer selbstexpandierenden Prothese am Magen, offen chirurgisch  
44.99.62 ↔ Einlegen oder Wechsel einer selbstexpandierenden Prothese am Magen, laparoskopisch  
44.99.71 ↔ Entfernen einer Prothese aus dem Magen, offen chirurgisch  
44.99.72 ↔ Entfernen einer Prothese aus dem Magen, laparoskopisch  
44.99.80 ↔ Implantation und Wechsel eines Magenschrümmers (inkl. Sonden)  
44.99.81 ↔ Revision ohne Ersatz eines Magenschrümmers (inkl. Sonden)  
44.99.91 ↔ Sonstige Operationen am Pylorus  
45.15 ↔ Offene Biopsie am Dünndarm  
45.26 ↔ Offene Biopsie am Dickdarm  
45.50 ↔ Isolation eines Darmsegments, n.n.bez.  
45.51 ↔ Isolation eines Dünndarmsegments  
45.52 ↔ Isolation eines Dickdarmsegments  
45.61 ↔ Multiple Segmentresektion am Dünndarm  
45.62 ↔ Sonstige Teilresektion am Dünndarm  
45.63.00 ↔ Totalexstirpation des Dünndarms, n.n.bez.  
45.63.99 ↔ Totalexstirpation des Dünndarms, sonstige  
45.70 ↔ Teilresektion am Dickdarm, n.n.bez.  
45.72.11 ↔ Ileozäkale Resektion, offen chirurgisch  
45.72.12 ↔ Ileozäkale Resektion, laparoskopisch  
45.73.11 ↔ Hemikolektomie rechts, offen chirurgisch  
45.73.12 ↔ Hemikolektomie rechts, laparoskopisch  
45.74.11 ↔ Resektion des Colon transversum, offen chirurgisch  
45.74.12 ↔ Resektion des Colon transversum, laparoskopisch  
45.75.11 ↔ Hemikolektomie links, offen chirurgisch  
45.75.12 ↔ Hemikolektomie links, laparoskopisch  
45.75.21 ↔ Hemikolektomie links mit Sigmoidektomie, offen chirurgisch  
45.75.22 ↔ Hemikolektomie links mit Sigmoidektomie, laparoskopisch  
45.76.00 ↔ Sigmoidektomie, n.n.bez.  
45.76.09 ↔ Sigmoidektomie, sonstige  
45.76.11 ↔ Sigmoidektomie, offen chirurgisch  
45.76.21 ↔ Sigmoidektomie, laparoskopisch  
45.77.11 ↔ Erweiterte Hemikolektomie rechts, offen chirurgisch  
45.77.12 ↔ Erweiterte Hemikolektomie rechts, laparoskopisch  
45.77.21 ↔ Erweiterte Hemikolektomie links, offen chirurgisch  
45.77.22 ↔ Erweiterte Hemikolektomie links, laparoskopisch  
45.78.11 ↔ Segmentresektion, offen chirurgisch  
45.78.12 ↔ Segmentresektion, laparoskopisch  
45.78.21 ↔ Multiple Segmentresektion, offen chirurgisch  
45.78.22 ↔ Multiple Segmentresektion, laparoskopisch  
45.79 ↔ Teilresektion am Dickdarm, sonstige  
45.80 ↔ Kolektomie und Proktokolektomie, n.n.bez.  
45.81.11 ↔ Kolektomie, offen chirurgisch  
45.81.12 ↔ Kolektomie, laparoskopisch  
45.82.11 ↔ Proktokolektomie, offen chirurgisch  
45.82.12 ↔ Proktokolektomie, laparoskopisch  
45.89 ↔ Kolektomie und Proktokolektomie, sonstige  
45.90 ↔ Intestinale Anastomose, n.n.bez.  
45.91 ↔ Dünndarm-Dünndarm-Anastomose  
45.92.11 ↔ Dünndarm-Rektum-Anastomose mit Bildung eines Reservoirs [Pouch]  
45.92.12 ↔ Dünndarm-Rektum-Anastomose ohne Bildung eines Reservoirs [Pouch]  
45.93 ↔ Dünndarm-Dickdarm-Anastomose  
45.94 ↔ Dickdarm-Dickdarm-Anastomose  
45.95.11 ↔ Dünndarm-Anus-Anastomose mit Bildung eines Reservoirs  
45.95.12 ↔ Dünndarm-Anus-Anastomose ohne Bildung eines Reservoirs  
45.95.21 ↔ Dickdarm-Anus-Anastomose  
45.96 ↔ Dickdarm-Rektum-Anastomose  
45.97.11 ↔ Neuanlage einer Fusspunktanastomose am Dünndarm, offen chirurgisch  
45.97.12 ↔ Neuanlage einer Fusspunktanastomose am Dünndarm, laparoskopisch  
45.98.11 ↔ Revision einer Dünndarmanastomose  
45.98.12 ↔ Revision einer Dickdarmanastomose  
45.98.13 ↔ Revision einer Anastomose zum Anus  
45.99 ↔ Intestinale Anastomose, sonstige  
46.02 ↔ Resektion eines exteriorisierten Dünndarmsegments  
46.04 ↔ Resektion eines exteriorisierten Dickdarmsegments  
46.10 ↔ Kolostomie, n.n.bez.  
46.12.11 ↔ Endständige Kolostomie, offen chirurgisch  
46.12.12 ↔ Endständige Kolostomie, laparoskopisch  
46.15.11 ↔ Doppelläufige Kolostomie, offen chirurgisch  
46.15.12 ↔ Doppelläufige Kolostomie, laparoskopisch  
46.19 ↔ Kolostomie, sonstige  
46.20 ↔ Jejunostomie und Ileostomie, n.n.bez.  
46.25.11 ↔ Endständige Jejunostomie und Ileostomie, offen chirurgisch  
46.25.12 ↔ Endständige Jejunostomie und Ileostomie, laparoskopisch  
46.26.11 ↔ Doppelläufige Jejunostomie und Ileostomie, offen chirurgisch  
46.26.12 ↔ Doppelläufige Jejunostomie und Ileostomie, laparoskopisch  
46.29 ↔ Jejunostomie und Ileostomie, sonstige  
46.2A ↔ Anlage einer Bishop-Koop-Anastomose  
46.33 ↔ Anlage eines Duodenostomie  
46.39 ↔ Sonstige Enterostomie, sonstige  
46.40 ↔ Revision eines intestinalen Stomas, n.n.bez.  
46.41.00 ↔ Revision eines Dünndarm-Stomas, n.n.bez.  
46.41.10 ↔ Plastische Erweiterung oder Einengung eines Dünndarm-Stomas  
46.41.11 ↔ Neueinpflanzung eines Dünndarm-Stomas  
46.41.12 ↔ Abtragung des vorverlagerten Teiles eines Dünndarm-Stomas  
46.41.20 ↔ Umwandlung eines Dünndarm-Stomas in ein kontinentes Stoma  
46.41.99 ↔ Revision eines Dünndarm-Stomas, sonstige  
46.42.00 ↔ Plastische Rekonstruktion einer Parastomalhernie, n.n.bez.  
46.42.09 ↔ Plastische Rekonstruktion einer Parastomalhernie, sonstige  
46.42.11 ↔ Plastische Rekonstruktion einer Parastomalhernie, offen chirurgisch, ohne Implantation von Membranen oder Netzen

|            |   |            |   |
|------------|---|------------|---|
| 46.42.12 ↔ | Plastische Rekonstruktion einer Parastomalhernie, offen chirurgisch, mit Implantation von Membranen oder Netzen | 48.51 ↔    | Abdominoperineale Rektumresektion   |
| 46.42.21 ↔ | Plastische Rekonstruktion einer Parastomalhernie, laparoskopisch, ohne Implantation von Membranen oder Netzen   | 48.53 ↔    | Abdominosakrale, sakroperineale und perineale Rektumresektion   |
| 46.42.22 ↔ | Plastische Rekonstruktion einer Parastomalhernie, laparoskopisch, mit Implantation von Membranen oder Netzen    | 48.59 ↔    | Rektumresektion ohne Sphinktererhaltung, sonstige   |
| 46.43.00 ↔ | Sonstige Revision eines künstlichen Dickdarstomas, n.n.bez.   | 48.65 ↔    | Rektumresektion nach Duhamel  |
| 46.43.10 ↔ | Plastische Erweiterung oder Einengung eines Kolostomas  | 48.66.00 ↔ | Rektumresektion mit Sphinktererhaltung, n.n.bez.  |
| 46.43.11 ↔ | Neueinpflanzung eines Kolostomas  | 48.66.09 ↔ | Rektumresektion mit Sphinktererhaltung, sonstige  |
| 46.43.12 ↔ | Abtragung des vorverlagerten Teiles eines Kolostomas  | 48.66.11 ↔ | Manschettenresektion und tubuläre Resektion des Rektums, mit Anastomose, offen chirurgisch                      |
| 46.43.20 ↔ | Umwandlung eines Kolostomas in ein kontinentes Stoma  | 48.66.12 ↔ | Manschettenresektion und tubuläre Resektion des Rektums, mit Enterostoma und Blindverschluss, offen chirurgisch |
| 46.43.99 ↔ | Sonstige Revision eines künstlichen Dickdarstomas, sonstige   | 48.66.13 ↔ | Manschettenresektion und tubuläre Resektion des Rektums, mit Anastomose, laparoskopisch                         |
| 46.51.00 ↔ | Verschluss eines Dünndarm-Stomas, n.n.bez.  | 48.66.14 ↔ | Manschettenresektion und tubuläre Resektion des Rektums, mit Enterostoma und Blindverschluss, laparoskopisch    |
| 46.51.10 ↔ | Verschluss eines doppelläufigen Dünndarm-Stomas   | 48.66.15 ↔ | Manschettenresektion und tubuläre Resektion des Rektums, peranal  |
| 46.51.20 ↔ | Verschluss eines endständigen Dünndarm-Stomas   | 48.66.21 ↔ | Anteriore Rektumresektion, mit Anastomose, offen chirurgisch  |
| 46.51.99 ↔ | Verschluss eines Dünndarm-Stomas, sonstige  | 48.66.22 ↔ | Anteriore Rektumresektion, mit Enterostoma und Blindverschluss, offen chirurgisch                               |
| 46.52.10 ↔ | Verschluss einer doppelläufigen Kolostomie  | 48.66.23 ↔ | Anteriore Rektumresektion, mit Anastomose, laparoskopisch   |
| 46.52.20 ↔ | Verschluss einer endständigen Kolostomie  | 48.66.24 ↔ | Anteriore Rektumresektion, mit Enterostoma und Blindverschluss, laparoskopisch                                  |
| 46.71 ↔    | Naht einer Duodenalverletzung   | 48.66.25 ↔ | Anteriore Rektumresektion, peranal  |
| 46.72.11 ↔ | Verschluss einer Duodenalfistel, offen chirurgisch  | 48.66.31 ↔ | Tiefe anteriore Rektumresektion, mit Anastomose, offen chirurgisch  |
| 46.72.12 ↔ | Verschluss einer Duodenalfistel, laparoskopisch   | 48.66.32 ↔ | Tiefe anteriore Rektumresektion, mit Enterostoma und Blindverschluss, offen chirurgisch                         |
| 46.73 ↔    | Naht einer Dünndarmverletzung, ausgenommen Duodenum   | 48.66.33 ↔ | Tiefe anteriore Rektumresektion, mit Anastomose, laparoskopisch   |
| 46.74.11 ↔ | Verschluss einer Dünndarmfistel, ausgenommen Duodenum, offen chirurgisch  | 48.66.34 ↔ | Tiefe anteriore Rektumresektion, mit Enterostoma und Blindverschluss, laparoskopisch                            |
| 46.74.12 ↔ | Verschluss einer Dünndarmfistel, ausgenommen Duodenum, laparoskopisch   | 48.66.35 ↔ | Tiefe anteriore Rektumresektion, mit Anastomose, peranal  |
| 46.75 ↔    | Naht einer Dickdarmerkrankung   | 48.69 ↔    | Sonstige Rektumresektion, sonstige  |
| 46.76.11 ↔ | Verschluss einer Dickdarmerkrankung, offen chirurgisch  | 48.71 ↔    | Naht einer Rektumverletzung   |
| 46.76.12 ↔ | Verschluss einer Dickdarmerkrankung, laparoskopisch   | 48.72 ↔    | Verschluss einer Proktostomie   |
| 46.79.21 ↔ | Verschluss einer sonstigen Darmfistel, offen chirurgisch  | 48.73 ↔    | Verschluss einer anderen rektalen Fistel  |
| 46.79.22 ↔ | Verschluss einer sonstigen Darmfistel, laparoskopisch   | 48.75.00 ↔ | Abdominale Rektopexie, n.n.bez.   |
| 46.79.30 ↔ | Erweiterungs- und Verschlürungsplastik am Darm  | 48.75.09 ↔ | Abdominale Rektopexie, sonstige   |
| 46.79.31 ↔ | Longitudinale Darmverlängerung nach Bianchi   | 48.75.11 ↔ | Abdominale Rektopexie, offen chirurgisch  |
| 46.79.32 ↔ | Serielle transverse Enteroplastie [STEP]  | 48.75.21 ↔ | Abdominale Rektopexie, laparoskopisch   |
| 46.79.39 ↔ | Sonstige Darmverlängerung   | 48.76.00 ↔ | Sonstige Rektopexie, n.n.bez.   |
| 46.79.40 ↔ | Anlegen eines Reservoirs, Dünndarm  | 48.76.10 ↔ | Rektopexie durch Rectotomia posterior   |
| 46.79.41 ↔ | Anlegen eines Reservoirs, Dickdarm  | 48.76.11 ↔ | Extraanale Mukosaresektion (Rehn-Delorme)   |
| 46.79.50 ↔ | Revision eines Reservoirs, Dünndarm   | 48.76.99 ↔ | Sonstige Rektopexie, sonstige   |
| 46.79.51 ↔ | Revision eines Reservoirs, Dickdarm   | 48.92 ↔    | Anorektale Myektomie  |
| 46.91 ↔    | Myotomie am Colon sigmoideum  | 48.93 ↔    | Verschluss einer perirektalen Fistel  |
| 46.92 ↔    | Myotomie am übrigen Kolon, ausser Sigmoid   | 49.51 ↔    | Links-laterale anale Sphinkterotomie  |
| 46.97.00 ↔ | Darmtransplantation, n.n.bez.   | 49.52 ↔    | Posteriore anale Sphinkterotomie  |
| 46.97.10 ↔ | Darmtransplantation, Dünndarm-Retransplantation während desselben stationären Aufenthaltes                      | 49.59 ↔    | Anale Sphinkterotomie, sonstige   |
| 46.97.99 ↔ | Darmtransplantation, sonstige   | 49.74 ↔    | M. gracilis-Transposition bei Analinkontinenz   |
| 47.00 ↔    | Appendektomie, n.n.bez.   | 49.75 ↔    | Implantation oder Revision eines künstlichen Analsphinkters   |
| 47.01 ↔    | Appendektomie, laparoskopisch   | 49.76 ↔    | Entfernen eines künstlichen Analsphinkters  |
| 47.02 ↔    | Appendektomie, offen chirurgisch  | 49.77.11 ↔ | Anoproktoplastik, offen chirurgisch   |
| 47.09 ↔    | Appendektomie, sonstige   | 49.77.12 ↔ | Anoproktoplastik, perineal  |
| 47.11 ↔    | Inzidente Appendektomie, während einer Laparoskopie aus anderem Grund   | 49.77.13 ↔ | Anoproktoplastik, laparoskopisch  |
| 47.2 ↔     | Drainage eines Appendixabszesses  | 49.78.00 ↔ | Rekonstruktion kongenitaler anorektaler Agnesien und Analatresien, n.n.bez.                                     |
| 47.9 ↔     | Operationen an der Appendix, sonstige   | 49.78.09 ↔ | Rekonstruktion kongenitaler anorektaler Agnesien und Analatresien, sonstige                                     |
| 48.0 ↔     | Proktotomie   | 49.78.11 ↔ | Anteriore Anorektoplastik, offen chirurgisch und perineal   |
| 48.1 ↔     | Proktostomie  | 49.78.12 ↔ | Posteriore sagittale Anorektoplastik [PSARP], offen chirurgisch und perineal                                    |
| 48.21 ↔    | Transabdominale Rektosigmoidoskopie   |            |   |
| 48.25 ↔    | Offene Biopsie am Rektum  |            |   |
| 48.41 ↔    | Submuköse Rektumresektion nach Soave  |            |   |
| 48.49 ↔    | Rektumresektion mit Durchzugsverfahren, sonstige  |            |   |
| 48.50 ↔    | Rektumresektion ohne Sphinktererhaltung, n.n.bez.   |            |   |



|            |   |            |  |
|------------|---|------------|--|
| 49.78.13 ↔ | Posteriore sagittale Anorektoplastik [PSARP] mit Fistelverschluss zum Urogenitaltrakt, offen chirurgisch und perineal   | 50.2A.27 ↔ | Hemihepatektomie rechts, offen chirurgisch   |
| 49.78.14 ↔ | Posteriore sagittale Anorektoplastik [PSARP] mit Korrektur einer Fehlbildung der Vagina, offen chirurgisch und perineal | 50.2A.28 ↔ | Hemihepatektomie rechts, laparoskopisch  |
| 49.78.21 ↔ | Abdominoperineale oder sakroabdominoperineale Durchzugsoperation bei kongenitalen anorektalen Agnesien und Analatresien | 50.2A.2A ↔ | Erweiterte Hemihepatektomie rechts, offen chirurgisch  |
| 49.78.31 ↔ | Plastische Rekonstruktion des Anus bei kongenitalen anorektalen Agnesien und Analatresien, perineal                     | 50.2A.2B ↔ | Erweiterte Hemihepatektomie rechts, laparoskopisch   |
| 49.79 ↔    | Rekonstruktion am Anus, sonstige  | 50.2A.2C ↔ | Sonstige Resektion mehrerer zusammenhängender Segmente, offen chirurgisch                    |
| 50.0 ↔     | Hepatotomie   | 50.2A.2D ↔ | Sonstige Resektion mehrerer zusammenhängender Segmente, laparoskopisch                       |
| 50.12.00 ↔ | Offene Biopsie an der Leber, n.n.bez.   | 50.2B.11 ↔ | Transsektion der Leber und Ligatur von Portalvenenästen, ALPPS, Schritt 1, offen chirurgisch |
| 50.12.09 ↔ | Offene Biopsie an der Leber, sonstige   | 50.2B.12 ↔ | Transsektion der Leber und Ligatur von Portalvenenästen, ALPPS, Schritt 1, laparoskopisch    |
| 50.12.11 ↔ | Biopsie an der Leber, durch Exzision, offen chirurgisch   | 50.2C.11 ↔ | Bisegmentektomie links zur Lebend-Organ spende, offen chirurgisch                            |
| 50.12.12 ↔ | Biopsie an der Leber, durch Nadelbiopsie, offen chirurgisch   | 50.2C.12 ↔ | Bisegmentektomie links zur Lebend-Organ spende, laparoskopisch                               |
| 50.21.11 ↔ | Fenestration einer oder mehrerer Leberzyste(n), offen chirurgisch   | 50.2C.13 ↔ | Hemihepatektomie links zur Lebend-Organ spende, offen chirurgisch                            |
| 50.21.12 ↔ | Fenestration einer oder mehrerer Leberzyste(n), laparoskopisch  | 50.2C.14 ↔ | Hemihepatektomie links zur Lebend-Organ spende, laparoskopisch                               |
| 50.23.11 ↔ | Lokale Leberexzision von 1-2 Herden, je bis zu 4 cm im Durchmesser, offen chirurgisch                                   | 50.2C.15 ↔ | Hemihepatektomie rechts zur Lebend-Organ spende, offen chirurgisch                           |
| 50.23.12 ↔ | Lokale Leberexzision von 1-2 Herden, mindestens 1 Herd über 4 cm im Durchmesser, offen chirurgisch                      | 50.2C.16 ↔ | Hemihepatektomie rechts zur Lebend-Organ spende, laparoskopisch                              |
| 50.23.13 ↔ | Lokale Leberexzision von 3 und mehr Herden, offen chirurgisch   | 50.50 ↔    | Lebertransplantation, n.n.bez.   |
| 50.25.11 ↔ | Lokale Leberexzision von 1-2 Herden, je bis zu 4 cm im Durchmesser, laparoskopisch                                      | 50.52 ↔    | Lebertransplantation, gesamtes Organ   |
| 50.25.12 ↔ | Lokale Leberexzision von 1-2 Herden, mindestens 1 Herd über 4 cm im Durchmesser, laparoskopisch                         | 50.53 ↔    | Lebertransplantation, Split-Leber  |
| 50.25.13 ↔ | Lokale Leberexzision von 3 und mehr Herden, laparoskopisch  | 50.59 ↔    | Lebertransplantation, sonstige   |
| 50.27.11 ↔ | Lokale Destruktion von Läsion oder Gewebe der Leber, durch Alkoholinjektion, offen chirurgisch                          | 50.62 ↔    | Verschluss einer Leberverletzung und Rekonstruktion, durch Naht                              |
| 50.27.12 ↔ | Lokale Destruktion von Läsion oder Gewebe der Leber, durch hochfrequenzinduzierte Thermotherapie, offen chirurgisch     | 50.63 ↔    | Verschluss einer Leberverletzung und Rekonstruktion, durch Tamponade                         |
| 50.27.13 ↔ | Lokale Destruktion von Läsion oder Gewebe der Leber, durch Kryotherapie, offen chirurgisch                              | 50.69 ↔    | Rekonstruktion an der Leber, sonstige  |
| 50.27.14 ↔ | Lokale Destruktion von Läsion oder Gewebe der Leber, durch Laser, offen chirurgisch                                     | 50.71 ↔    | Totale Hepatektomie zur Lebend-Organ spende, offen chirurgisch                               |
| 50.27.15 ↔ | Lokale Destruktion von Läsion oder Gewebe der Leber, durch irreversible Elektroporation, offen chirurgisch              | 50.99.10 ↔ | Implantation und Wechsel eines Katheterverweilsystems in Leberarterie und Pfortader          |
| 50.27.19 ↔ | Lokale Destruktion von Läsion oder Gewebe der Leber, offen chirurgisch, sonstige  | 50.99.11 ↔ | Entfernung eines Katheterverweilsystems aus Leberarterie und Pfortader                       |
| 50.27.21 ↔ | Lokale Destruktion von Läsion oder Gewebe der Leber, durch Alkoholinjektion, laparoskopisch                             | 51.02 ↔    | Cholezystostomie durch Trokar  |
| 50.27.22 ↔ | Lokale Destruktion von Läsion oder Gewebe der Leber, durch Thermotherapie, laparoskopisch                               | 51.03 ↔    | Sonstige Cholezystostomie  |
| 50.27.23 ↔ | Lokale Destruktion von Läsion oder Gewebe der Leber, durch Kryotherapie, laparoskopisch                                 | 51.04 ↔    | Sonstige Cholezystostomie  |
| 50.27.24 ↔ | Lokale Destruktion von Läsion oder Gewebe der Leber, durch Laser, laparoskopisch  | 51.13 ↔    | Offene Biopsie an Gallenblase oder Gallengängen  |
| 50.27.25 ↔ | Lokale Destruktion von Läsion oder Gewebe der Leber, durch irreversible Elektroporation, laparoskopisch                 | 51.21 ↔    | Sonstige partielle Cholezystektomie  |
| 50.27.29 ↔ | Lokale Destruktion von Läsion oder Gewebe der Leber, laparoskopisch, sonstige   | 51.22.00 ↔ | Cholezystektomie, n.n.bez.   |
| 50.2A.11 ↔ | Leberzystenresektion, offen chirurgisch   | 51.22.10 ↔ | Cholezystektomie ohne operative Revision der Gallengänge                                     |
| 50.2A.12 ↔ | Leberzystenresektion, laparoskopisch  | 51.22.11 ↔ | Cholezystektomie mit operativer Revision der Gallengänge                                     |
| 50.2A.21 ↔ | Bisegmentektomie links, offen chirurgisch   | 51.22.12 ↔ | Erweiterte Cholezystektomie  |
| 50.2A.22 ↔ | Bisegmentektomie links, laparoskopisch  | 51.22.99 ↔ | Cholezystektomie, sonstige   |
| 50.2A.23 ↔ | Hemihepatektomie links, offen chirurgisch   | 51.23 ↔    | Laparoskopische Cholezystektomie   |
| 50.2A.24 ↔ | Hemihepatektomie links, laparoskopisch  | 51.24 ↔    | Partielle laparoskopische Cholezystektomie   |
| 50.2A.25 ↔ | Erweiterte Hemihepatektomie links, offen chirurgisch  | 51.31 ↔    | Anastomose zwischen Gallenblase und hepatischen Gängen                                       |
| 50.2A.26 ↔ | Erweiterte Hemihepatektomie links, laparoskopisch   | 51.32 ↔    | Anastomose zwischen Gallenblase und Darm   |
|            |   | 51.33 ↔    | Anastomose zwischen Gallenblase und Pankreas   |
|            |   | 51.34 ↔    | Anastomose zwischen Gallenblase und Magen  |
|            |   | 51.35 ↔    | Sonstige Anastomose der Gallenblase  |
|            |   | 51.36 ↔    | Choledochostomie   |
|            |   | 51.37 ↔    | Anastomose zwischen Ductus hepaticus und Gastrointestinaltrakt                               |
|            |   | 51.38.11 ↔ | Anastomose zwischen Gallenwegen und Gastrointestinaltrakt, offen chirurgisch                 |
|            |   | 51.38.21 ↔ | Anastomose zwischen Gallenwegen und Gastrointestinaltrakt, laparoskopisch                    |
|            |   | 51.39 ↔    | Sonstige Gallenganganastomose  |
|            |   | 51.41.00 ↔ | Inzision des Ductus choledochus mit Steinentfernung, n.n.bez.                                |

|            |   |            |   |
|------------|---|------------|---|
| 51.41.09 ↔ | Inzision des Ductus choledochus mit Steinentfernung, sonstige   | 51.9A.55 ↔ | Laparoskopische Einlage oder Wechsel von selbstexpandierenden, nicht beschichteten Stents in den Gallengang, 5 Stents             |
| 51.41.11 ↔ | Inzision des Ductus choledochus mit Steinentfernung, offen chirurgisch  | 51.9A.56 ↔ | Laparoskopische Einlage oder Wechsel von selbstexpandierenden, nicht beschichteten Stents in den Gallengang, 6 und mehr Stents    |
| 51.41.21 ↔ | Inzision des Ductus choledochus mit Steinentfernung, laparoskopisch   | 51.9A.61 ↔ | Laparoskopische Einlage oder Wechsel von selbstexpandierendem, beschichtetem Stent in den Gallengang, 1 Stent                     |
| 51.42.00 ↔ | Inzision des Ductus choledochus mit Behebung einer anderen Obstruktion, n.n.bez.                                      | 51.9A.62 ↔ | Laparoskopische Einlage oder Wechsel von selbstexpandierenden, beschichteten Stents in den Gallengang, 2 Stents                   |
| 51.42.09 ↔ | Inzision des Ductus choledochus mit Behebung einer anderen Obstruktion, sonstige                                      | 51.9A.63 ↔ | Laparoskopische Einlage oder Wechsel von selbstexpandierenden, beschichteten Stents in den Gallengang, 3 Stents                   |
| 51.42.11 ↔ | Inzision des Ductus choledochus mit Behebung einer anderen Obstruktion, offen chirurgisch                             | 51.9A.64 ↔ | Laparoskopische Einlage oder Wechsel von selbstexpandierenden, beschichteten Stents in den Gallengang, 4 Stents                   |
| 51.42.21 ↔ | Inzision des Ductus choledochus mit Behebung einer anderen Obstruktion, laparoskopisch                                | 51.9A.65 ↔ | Laparoskopische Einlage oder Wechsel von selbstexpandierenden, beschichteten Stents in den Gallengang, 5 Stents                   |
| 51.43 ↔    | Einsetzen eines choledochohepatischen Katheters zur Dekompression   | 51.9A.66 ↔ | Laparoskopische Einlage oder Wechsel von selbstexpandierenden, beschichteten Stents in den Gallengang, 6 und mehr Stents          |
| 51.44.00 ↔ | Inzision des Ductus cysticus und der Ducti hepatici zur Steinentfernung, n.n.bez.                                     | 51.9A.71 ↔ | Offen chirurgische Einlage oder Wechsel von nicht selbstexpandierendem Stent in den Gallengang, 1 Stent                           |
| 51.44.09 ↔ | Inzision des Ductus cysticus und der Ducti hepatici zur Steinentfernung, sonstige                                     | 51.9A.72 ↔ | Offen chirurgische Einlage oder Wechsel von nicht selbstexpandierenden Stents in den Gallengang, 2 und mehr Stents                |
| 51.44.11 ↔ | Inzision des Ductus cysticus und der Ducti hepatici zur Steinentfernung, offen chirurgisch                            | 51.9A.81 ↔ | Offen chirurgische Einlage oder Wechsel von selbstexpandierendem, nicht beschichtetem Stent in den Gallengang, 1 Stent            |
| 51.44.21 ↔ | Inzision des Ductus cysticus und der Ducti hepatici zur Steinentfernung, laparoskopisch                               | 51.9A.82 ↔ | Offen chirurgische Einlage oder Wechsel von selbstexpandierenden, nicht beschichteten Stents in den Gallengang, 2 Stents          |
| 51.49.00 ↔ | Inzision des Ductus cysticus und der Ducti hepatici zur Behebung einer Obstruktion, n.n.bez.                          | 51.9A.83 ↔ | Offen chirurgische Einlage oder Wechsel von selbstexpandierenden, nicht beschichteten Stents in den Gallengang, 3 Stents          |
| 51.49.09 ↔ | Inzision des Ductus cysticus und der Ducti hepatici zur Behebung einer Obstruktion, sonstige                          | 51.9A.84 ↔ | Offen chirurgische Einlage oder Wechsel von selbstexpandierenden, nicht beschichteten Stents in den Gallengang, 4 Stents          |
| 51.49.11 ↔ | Inzision des Ductus cysticus und der Ducti hepatici zur Behebung einer Obstruktion, offen chirurgisch                 | 51.9A.85 ↔ | Offen chirurgische Einlage oder Wechsel von selbstexpandierenden, nicht beschichteten Stents in den Gallengang, 5 Stents          |
| 51.49.21 ↔ | Inzision des Ductus cysticus und der Ducti hepatici zur Behebung einer Obstruktion, laparoskopisch                    | 51.9A.86 ↔ | Offen chirurgische Einlage oder Wechsel von selbstexpandierenden, nicht beschichteten Stents in den Gallengang, 6 und mehr Stents |
| 51.61 ↔    | Exzision eines Zystikusrestes   | 51.9A.A1 ↔ | Offen chirurgische Einlage oder Wechsel von selbstexpandierendem, beschichtetem Stent in den Gallengang, 1 Stent                  |
| 51.62 ↔    | Exzision der Ampulla Vateri (mit Reimplantation des Ductus choledochus)   | 51.9A.A2 ↔ | Offen chirurgische Einlage oder Wechsel von selbstexpandierenden, beschichteten Stents in den Gallengang, 2 Stents                |
| 51.63 ↔    | Sonstige Exzision am Ductus choledochus   | 51.9A.A3 ↔ | Offen chirurgische Einlage oder Wechsel von selbstexpandierenden, beschichteten Stents in den Gallengang, 3 Stents                |
| 51.69 ↔    | Exzision eines anderen Gallengangs  | 51.9A.A4 ↔ | Offen chirurgische Einlage oder Wechsel von selbstexpandierenden, beschichteten Stents in den Gallengang, 4 Stents                |
| 51.71 ↔    | Einfache Naht am Ductus choledochus   | 51.9A.A5 ↔ | Offen chirurgische Einlage oder Wechsel von selbstexpandierenden, beschichteten Stents in den Gallengang, 5 Stents                |
| 51.72 ↔    | Choledochoplastik   | 51.9A.A6 ↔ | Offen chirurgische Einlage oder Wechsel von selbstexpandierenden, beschichteten Stents in den Gallengang, 6 und mehr Stents       |
| 51.79 ↔    | Plastische Rekonstruktion des Ductus cysticus und der Ducti hepatici  | 52.01.12 ↔ | Transgastrale Drainage einer Pankreaszyste, offen chirurgisch   |
| 51.81 ↔    | Dilatation des Sphincter Oddii  | 52.01.13 ↔ | Transgastrale Drainage einer Pankreaszyste, laparoskopisch  |
| 51.83 ↔    | Plastische Rekonstruktion des Sphincter pancreaticus  |            |   |
| 51.89 ↔    | Sonstige Operationen am Sphincter Oddii   |            |   |
| 51.91 ↔    | Versorgung einer Gallenblasenverletzung   |            |   |
| 51.92 ↔    | Verschluss einer Cholezystostomie   |            |   |
| 51.93 ↔    | Verschluss einer anderen Gallenfistel   |            |   |
| 51.94 ↔    | Revision einer Gallenwegsanastomose   |            |   |
| 51.95.20 ↔ | Entfernen einer Endoprothese aus dem Gallengang, offen chirurgisch  |            |   |
| 51.95.21 ↔ | Entfernen einer Endoprothese aus dem Gallengang, laparoskopisch   |            |   |
| 51.9A.41 ↔ | Laparoskopische Einlage oder Wechsel von nicht selbstexpandierendem Stent in den Gallengang, 1 Stent                  |            |   |
| 51.9A.42 ↔ | Laparoskopische Einlage oder Wechsel von nicht selbstexpandierenden Stents in den Gallengang, 2 und mehr Stents       |            |   |
| 51.9A.51 ↔ | Laparoskopische Einlage oder Wechsel von selbstexpandierendem, nicht beschichtetem Stent in den Gallengang, 1 Stent   |            |   |
| 51.9A.52 ↔ | Laparoskopische Einlage oder Wechsel von selbstexpandierenden, nicht beschichteten Stents in den Gallengang, 2 Stents |            |   |
| 51.9A.53 ↔ | Laparoskopische Einlage oder Wechsel von selbstexpandierenden, nicht beschichteten Stents in den Gallengang, 3 Stents |            |   |
| 51.9A.54 ↔ | Laparoskopische Einlage oder Wechsel von selbstexpandierenden, nicht beschichteten Stents in den Gallengang, 4 Stents |            |   |

|            |   |            |  |
|------------|---|------------|--|
| 52.01.22 ↔ | Transduodenale Drainage einer Pankreaszyste, offen chirurgisch  | 52.95.A2 ↔ | Entfernen eines Stents [Prothese] aus dem Pankreasgang, laparoskopisch                                       |
| 52.01.23 ↔ | Transduodenale Drainage einer Pankreaszyste, laparoskopisch   | 52.96.11 ↔ | Anastomose zwischen Pankreasgang und Gastrointestinaltrakt, offen chirurgisch                                |
| 52.09.00 ↔ | Sonstige Pankreatotomie, n.n.bez.   | 52.96.21 ↔ | Anastomose zwischen Pankreasgang und Gastrointestinaltrakt, laparoskopisch                                   |
| 52.09.10 ↔ | Sonstige Pankreatotomie, Inzision des Pankreas  | 52.99.00 ↔ | Sonstige offene Operation am Pankreas, n.n.bez.  |
| 52.09.11 ↔ | Sonstige Pankreatotomie, Inzision des Ductus pancreaticus   | 52.99.10 ↔ | Sonstige offene Operation am Pankreas, Dilatation des Ductus pancreaticus                                    |
| 52.09.99 ↔ | Sonstige Pankreatotomie, sonstige   | 52.99.20 ↔ | Sonstige offene Operation am Pankreas, Plastische Rekonstruktion des Ductus pancreaticus                     |
| 52.12 ↔    | Offene Biopsie am Pankreas  | 52.99.99 ↔ | Sonstige offene Operation am Pankreas, sonstige  |
| 52.22.00 ↔ | Sonstige Exzision oder Destruktion von Läsion oder Gewebe an Pankreas und an Ductus pancreaticus, n.n.bez.            | 53.00 ↔    | Operation einer Inguinalhernie, n.n.bez.   |
| 52.22.99 ↔ | Sonstige Exzision oder Destruktion von Läsion oder Gewebe an Pankreas und an Ductus pancreaticus, sonstige            | 53.06.11 ↔ | Operation einer Inguinalhernie, offen chirurgisch, ohne Implantation von Membranen oder Netzen               |
| 52.3 ↔     | Marsupialisation einer Pankreaszyste  | 53.06.21 ↔ | Operation einer Inguinalhernie, offen chirurgisch, mit Implantation von Membranen und Netzen                 |
| 52.4 ↔     | Interne Drainage einer Pankreaszyste  | 53.07.11 ↔ | Operation einer Inguinalhernie, laparoskopisch, ohne Implantation von Membranen oder Netzen                  |
| 52.50 ↔    | Partielle Pankreatektomie, n.n.bez.   | 53.07.21 ↔ | Operation einer Inguinalhernie, laparoskopisch, mit Implantation von Membranen und Netzen                    |
| 52.51.10 ↔ | Proximale Pankreatektomie, pyloruserhaltend   | 53.09 ↔    | Operation einer Inguinalhernie, sonstige   |
| 52.51.20 ↔ | Proximale Pankreatektomie, duodenumhaltend  | 53.20 ↔    | Operation einer Femoralhernie, n.n.bez.  |
| 52.51.31 ↔ | Pankreatikoduodenale Resektion mit Teilresektion des Magens   | 53.22.11 ↔ | Operation einer Femoralhernie, offen chirurgisch, ohne Implantation von Membranen oder Netzen                |
| 52.52.11 ↔ | Distale Pankreatektomie, offen chirurgisch  | 53.22.21 ↔ | Operation einer Femoralhernie, offen chirurgisch, mit Implantation von Membranen und Netzen                  |
| 52.52.12 ↔ | Distale Pankreatektomie, laparoskopisch   | 53.23.11 ↔ | Operation einer Femoralhernie, laparoskopisch, ohne Implantation von Membranen oder Netzen                   |
| 52.54 ↔    | Segmentresektion am Pankreaskörper  | 53.23.21 ↔ | Operation einer Femoralhernie, laparoskopisch, mit Implantation von Membranen und Netzen                     |
| 52.59 ↔    | Partielle Pankreatektomie, sonstige   | 53.29 ↔    | Operation einer Femoralhernie, sonstige  |
| 52.60 ↔    | Totale Pankreatektomie, n.n.bez.  | 53.40 ↔    | Operation einer Umbilikalhernie, n.n.bez.  |
| 52.61 ↔    | Totale Pankreatektomie mit partieller Gastrektomie  | 53.42.11 ↔ | Operation einer Umbilikalhernie, offen chirurgisch, ohne Implantation von Membranen oder Netzen              |
| 52.62 ↔    | Totale Pankreatektomie, pyloruserhaltend  | 53.42.21 ↔ | Operation einer Umbilikalhernie, offen chirurgisch, mit Implantation von Membranen und Netzen                |
| 52.63 ↔    | Totale Pankreatektomie, duodenumhaltend   | 53.43.11 ↔ | Operation einer Umbilikalhernie, laparoskopisch, ohne Implantation von Membranen oder Netzen                 |
| 52.69 ↔    | Totale Pankreatektomie, sonstige  | 53.43.21 ↔ | Operation einer Umbilikalhernie, laparoskopisch, mit Implantation von Membranen und Netzen                   |
| 52.82 ↔    | Homotransplantat des Pankreas   | 53.49 ↔    | Operation einer Umbilikalhernie, sonstige  |
| 52.83.00 ↔ | Heterotransplantat des Pankreas, n.n.bez.   | 53.51.00 ↔ | Operation einer Narbenhernie, ohne Implantation von Membranen oder Netzen, n.n.bez.                          |
| 52.83.10 ↔ | Heterotransplantat des Pankreas, Retransplantation eines Pankreassegmentes während desselben stationären Aufenthaltes | 53.51.09 ↔ | Operation einer Narbenhernie, ohne Implantation von Membranen oder Netzen, sonstige                          |
| 52.83.11 ↔ | Heterotransplantat des Pankreas, Retransplantation des Pankreas während desselben stationären Aufenthaltes            | 53.51.11 ↔ | Operation einer Narbenhernie, ohne Implantation von Membranen oder Netzen, offen chirurgisch                 |
| 52.83.99 ↔ | Heterotransplantat des Pankreas, sonstige   | 53.51.21 ↔ | Operation einer Narbenhernie, ohne Implantation von Membranen oder Netzen, laparoskopisch                    |
| 52.84 ↔    | Autotransplantation von Langerhans-Zellen   | 53.52.11 ↔ | Operation einer anderen Hernie der Bauchwand, ohne Implantation von Membranen oder Netzen, offen chirurgisch |
| 52.85 ↔    | Allotransplantation von Langerhans-Zellen   | 53.52.21 ↔ | Operation einer anderen Hernie der Bauchwand, ohne Implantation von Membranen oder Netzen, laparoskopisch    |
| 52.86 ↔    | Transplantation von Langerhans-Zellen, n.n.bez.   | 53.58 ↔    | Operation einer anderen Hernie der Bauchwand, ohne Implantation von Membranen oder Netzen, sonstige          |
| 52.95.10 ↔ | Extraktion von Stein(en) aus dem Ductus pancreaticus, offen chirurgisch   | 53.61.00 ↔ | Operation einer Narbenhernie, mit Implantation von Membranen oder Netzen, n.n.bez.                           |
| 52.95.11 ↔ | Extraktion von Stein(en) aus dem Ductus pancreaticus, laparoskopisch  | 53.61.09 ↔ | Operation einer Narbenhernie, mit Implantation von Membranen oder Netzen, sonstige                           |
| 52.95.20 ↔ | Dilatation des Ductus pancreaticus, laparoskopisch  | 53.61.11 ↔ | Operation einer Narbenhernie, mit Implantation von Membranen oder Netzen, offen chirurgisch                  |
| 52.95.30 ↔ | Einlage einer Drainage in den Pankreasgang, offen chirurgisch   | 53.61.21 ↔ | Operation einer Narbenhernie, mit Implantation von Membranen oder Netzen, laparoskopisch                     |
| 52.95.31 ↔ | Einlage einer Drainage in den Pankreasgang, laparoskopisch  | 53.62.11 ↔ | Operation einer anderen Hernie der Bauchwand, mit Implantation von Membranen oder Netzen, offen chirurgisch  |
| 52.95.40 ↔ | Einlage oder Wechsel eines nicht selbstexpandierenden Stents [Prothese] in den Pankreasgang, offen chirurgisch        |            |  |
| 52.95.41 ↔ | Einlage oder Wechsel eines nicht selbstexpandierenden Stents [Prothese] in den Pankreasgang, laparoskopisch           |            |  |
| 52.95.50 ↔ | Einlage oder Wechsel eines selbstexpandierenden Stents [Prothese] in den Pankreasgang, offen chirurgisch              |            |  |
| 52.95.51 ↔ | Einlage oder Wechsel eines selbstexpandierenden Stents [Prothese] in den Pankreasgang, laparoskopisch                 |            |  |
| 52.95.60 ↔ | Plastische Rekonstruktion des Ductus pancreaticus, laparoskopisch   |            |  |
| 52.95.70 ↔ | Plastische Rekonstruktion des Pankreas  |            |  |
| 52.95.90 ↔ | Sonstige endoskopische Operation am Pankreas  |            |  |
| 52.95.A1 ↔ | Entfernen eines Stents [Prothese] aus dem Pankreasgang, offen chirurgisch   |            |  |

|            |  |            |  |
|------------|--|------------|--|
| 53.62.21 ↔ | Operation einer anderen Hernie der Bauchwand, mit Implantation von Membranen oder Netzen, laparoskopisch                   | 54.94 ↔    | Formung eines peritoneovaskulären Shunts   |
| 53.69 ↔    | Operation einer anderen Hernie der ventralen Bauchwand mit Implantation von Membranen oder Netzen, sonstige                | 54.99.31 ↔ | Debulking über Laparotomie   |
| 53.70 ↔    | Operation einer Zwerchfellhernie, abdominaler Zugang, n.n.bez.   | 54.99.40 ↔ | Revision einer kutaneoperitonealen Fistel (Katheterverweilsystem)  |
| 53.71.11 ↔ | Operation einer Zwerchfellhernie, abdominaler Zugang, offen chirurgisch, ohne Implantation von Membranen und Netzen        | 54.99.50 ↔ | Anlegen eines temporären Bauchwandverschlusses   |
| 53.71.21 ↔ | Operation einer Zwerchfellhernie, abdominaler Zugang, offen chirurgisch, mit Implantation von Membranen und Netzen         | 54.99.51 ↔ | Eröffnen und Wiederanlegen eines temporären Bauchwandverschlusses  |
| 53.72.11 ↔ | Operation einer Zwerchfellhernie, laparoskopisch, ohne Implantation von Membranen und Netzen                               | 54.99.60 ↔ | Lumbotomie   |
| 53.72.21 ↔ | Operation einer Zwerchfellhernie, laparoskopisch, mit Implantation von Membranen und Netzen                                | 54.99.61 ↔ | Relumbotomie   |
| 53.79 ↔    | Operation einer Zwerchfellhernie, abdominaler Zugang, sonstige   | 54.99.81 ↔ | Revision ohne Ersatz von Kathetern sowie automatischer, programmierbarer und wiederaufladbarer Pumpe zur kontinuierlichen Aszitesdrainage                    |
| 53.80 ↔    | Operation einer Zwerchfellhernie, thorakaler und thorakoabdominaler Zugang, n.n.bez.                                       | 54.99.82 ↔ | Behebung einer mechanischen Obstruktion von Kathetern einer automatischen, programmierbaren und wiederaufladbaren Pumpe zur kontinuierlichen Aszitesdrainage |
| 53.81 ↔    | Plikatur des Zwerchfells   | 54.99.84 ↔ | Wechsel der Katheter einer automatischen, programmierbaren und wiederaufladbaren Pumpe zur kontinuierlichen Aszitesdrainage                                  |
| 53.82 ↔    | Operation einer parasternalen Hernie   | 54.A1 ↔    | Exzision und Destruktion von retroperitoneal gelegenen Gewebe  |
| 53.83.11 ↔ | Operation einer Zwerchfellhernie, thorakaler Zugang, offen chirurgisch, ohne Implantation von Membranen und Netzen         | 55.01.11 ↔ | Nephrotomie, offen chirurgisch   |
| 53.83.21 ↔ | Operation einer Zwerchfellhernie, thorakaler Zugang, offen chirurgisch, mit Implantation von Membranen und Netzen          | 55.01.12 ↔ | Nephrotomie, offen chirurgisch zur Exploration   |
| 53.84.11 ↔ | Operation einer Zwerchfellhernie, thorakoskopisch, ohne Implantation von Membranen und Netzen                              | 55.01.13 ↔ | Nephrotomie, offen chirurgisch zur Punktion einer Zyste  |
| 53.84.21 ↔ | Operation einer Zwerchfellhernie, thorakoskopisch, mit Implantation von Membranen und Netzen                               | 55.02.11 ↔ | Nephrostomie, offen chirurgisch  |
| 53.85.11 ↔ | Operation einer Zwerchfellhernie, thorakoabdominaler Zugang, offen chirurgisch, ohne Implantation von Membranen und Netzen | 55.24 ↔    | Offene Nierenbiopsie   |
| 53.85.21 ↔ | Operation einer Zwerchfellhernie, thorakoabdominaler Zugang, offen chirurgisch, mit Implantation von Membranen und Netzen  | 55.31 ↔    | Marsupialisation einer Läsion an der Niere   |
| 53.89 ↔    | Operation einer Zwerchfellhernie, thorakaler und thorakoabdominaler Zugang, sonstige                                       | 55.3A.11 ↔ | Lokale Exzision und Destruktion von Läsion oder Gewebe an der Niere, offen chirurgisch   |
| 53.9 ↔     | Operation einer Hernie, sonstige   | 55.3A.12 ↔ | Lokale Exzision und Destruktion von Läsion oder Gewebe an der Niere, laparoskopisch  |
| 54.11 ↔    | Probelaparotomie   | 55.3A.13 ↔ | Lokale Exzision und Destruktion von Läsion oder Gewebe an der Niere, ureterorenoskopisch   |
| 54.12.00 ↔ | Relaparotomie, n.n.bez.  | 55.3Y ↔    | Lokale Exzision und Destruktion von Läsion oder Gewebe an der Niere, sonstige  |
| 54.12.11 ↔ | Laparotomie zur Stillung einer postoperativen Blutung  | 55.4 ↔     | Partielle Nephrektomie   |
| 54.12.99 ↔ | Relaparotomie, sonstige  | 55.51.00 ↔ | Nephroureterektomie, n.n.bez.  |
| 54.13 ↔    | Laparotomie mit Drainage   | 55.51.01 ↔ | Nephroureterektomie, ausser zur Transplantation  |
| 54.19 ↔    | Laparotomie, sonstige  | 55.51.02 ↔ | Nephrektomie zur Transplantation, Lebendspende   |
| 54.21.10 ↔ | Laparoskopie, Diagnostische Laparoskopie   | 55.51.99 ↔ | Nephroureterektomie, sonstige  |
| 54.21.30 ↔ | Laparoskopie, Laparoskopie mit Drainage  | 55.52 ↔    | Nephrektomie einer belassenen Niere  |
| 54.21.99 ↔ | Laparoskopie, sonstige   | 55.53 ↔    | Entfernen einer transplantierten oder abgestossenen Niere  |
| 54.25 ↔    | Peritoneallavage   | 55.54 ↔    | Beidseitige Nephrektomie   |
| 54.3X.10 ↔ | Omphalektomie  | 55.61 ↔    | Autotransplantation einer Niere  |
| 54.4X.11 ↔ | Exzision von Mesenterium   | 55.69.00 ↔ | Sonstige Nierentransplantation, n.n.bez.   |
| 54.4X.12 ↔ | Exzision von Omentum   | 55.69.10 ↔ | Sonstige Nierentransplantation, allogene   |
| 54.4X.99 ↔ | Exzision oder Destruktion von Peritonealgewebe und Peritonealläsion, sonstige  | 55.69.20 ↔ | Sonstige Nierentransplantation, syngene  |
| 54.51 ↔    | Lösung von peritonealen Adhäsionen, laparoskopisch   | 55.69.30 ↔ | Sonstige Nierentransplantation, En-bloc-Transplantat   |
| 54.62 ↔    | Verzögerter Verschluss einer granulierenden Abdominalwunde   | 55.69.40 ↔ | Sonstige Nierentransplantation, Nieren- Retransplantation während desselben stationären Aufenthaltes   |
| 54.71.00 ↔ | Versorgung einer Gastroschisis, n.n.bez.   | 55.69.99 ↔ | Sonstige Nierentransplantation, sonstige   |
| 54.71.10 ↔ | Versorgung einer Gastroschisis, mit Transplantat oder Prothese   | 55.7 ↔     | Nephropexie  |
| 54.71.99 ↔ | Versorgung einer Gastroschisis, sonstige   | 55.81 ↔    | Naht einer Rissverletzung an der Niere   |
| 54.73 ↔    | Sonstige Rekonstruktion am Peritoneum  | 55.82 ↔    | Verschluss einer Nephrostomie und Pyelostomie  |
| 54.74 ↔    | Sonstige Rekonstruktion am Omentum   | 55.83 ↔    | Verschluss von anderen Nierenfisteln   |
| 54.75 ↔    | Sonstige Rekonstruktion am Mesenterium   | 55.84 ↔    | Reposition einer Nierenstiel-Torsion   |
| 54.92 ↔    | Entfernen eines Fremdkörpers aus der Peritonealhöhle   | 55.85 ↔    | Symphysiotomie einer Huftisnieren  |
|            |  | 55.86 ↔    | Anastomose an der Niere  |
|            |  | 55.87 ↔    | Plastische Rekonstruktion am pyeloureteralen Übergang  |
|            |  | 55.89 ↔    | Sonstige plastische Rekonstruktion an der Niere, sonstige  |
|            |  | 55.91 ↔    | Nierendekapsulation  |
|            |  | 55.99.10 ↔ | Sonstige Operationen an der Niere, Revisionsoperation an der Niere   |
|            |  | 56.2X.00 ↔ | Ureterotomie, n.n.bez.   |

|   |  |
|---|--|
| 56.2X.10 ↔ Ureterotomie, perkutan-transrenal  | 56.74.11 ↔ Ureterozystoneostomie, isolierte Antirefluxplastik (z. B. nach Lich-Gregoir), laparoskopisch                  |
| 56.2X.11 ↔ Ureterotomie, perkutan-transrenal, mit Entfernung eines Harnsteins   | 56.74.20 ↔ Ureterozystoneostomie, mit Uretermodellage  |
| 56.2X.20 ↔ Ureterotomie, ureterorenoskopisch  | 56.74.99 ↔ Ureterozystoneostomie, sonstige   |
| 56.2X.30 ↔ Ureterotomie, offen chirurgisch  | 56.75 ↔ Transureteroureterostomie  |
| 56.2X.40 ↔ Ureterotomie, laparoskopisch   | 56.79 ↔ Sonstige Anastomose eines Ureters oder Harnableitung   |
| 56.2X.99 ↔ Ureterotomie, sonstige   | 56.81 ↔ Lösung von intraluminalen Adhäsionen im Ureter   |
| 56.40 ↔ Ureterektomie, n.n.bez.   | 56.82 ↔ Naht einer Ureterverletzung  |
| 56.41.00 ↔ Partielle Ureterektomie, n.n.bez.  | 56.83 ↔ Verschluss einer Ureterostomie   |
| 56.41.10 ↔ Partielle Ureterektomie, Resektion des Ureterostiums, perkutan-transvesikal  | 56.84.00 ↔ Verschluss einer anderen Ureterfistel, n.n.bez.   |
| 56.41.11 ↔ Partielle Ureterektomie, Resektion des Ureterostiums, transurethral  | 56.84.10 ↔ Verschluss einer Ureter-Darm-Fistel, offen chirurgisch  |
| 56.41.12 ↔ Partielle Ureterektomie, Resektion des Ureterostiums, offen chirurgisch  | 56.84.11 ↔ Verschluss einer Ureter-Darm-Fistel, laparoskopisch   |
| 56.41.20 ↔ Partielle Ureterektomie, offen chirurgisch   | 56.84.20 ↔ Verschluss einer ureterovaginale Fistel, offen chirurgisch  |
| 56.41.21 ↔ Partielle Ureterektomie, laparoskopisch  | 56.84.21 ↔ Verschluss einer ureterovaginale Fistel, laparoskopisch   |
| 56.41.30 ↔ Partielle Ureterektomie, Resektion eines Ureterstumpfes  | 56.84.22 ↔ Verschluss einer ureterovaginale Fistel, vaginal  |
| 56.41.40 ↔ Resektion einer Ureterozele, transurethral   | 56.84.99 ↔ Verschluss einer anderen Ureterfistel, sonstige   |
| 56.41.41 ↔ Resektion einer Ureterozele, offen chirurgisch   | 56.85 ↔ Ureteropexie   |
| 56.41.49 ↔ Resektion einer Ureterozele, sonstiger Zugang  | 56.86 ↔ Entfernen einer Ureterligatur  |
| 56.41.99 ↔ Partielle Ureterektomie, sonstige  | 56.89 ↔ Plastische Rekonstruktion eines Ureters, sonstige  |
| 56.42 ↔ Totale Ureterektomie  | 56.92 ↔ Implantation eines elektronischen Ureterstimulators  |
| 56.51.10 ↔ Aufbau einer kutanen Ureteroileostomie, Ureteroileokutaneostomie [Ileum-Conduit] oder Ureterokolokutaneostomie [Kolon-/Sigma-Conduit], offen chirurgisch | 56.93 ↔ Ersetzen eines elektronischen Ureterstimulators  |
| 56.51.11 ↔ Aufbau einer kutanen Ureteroileostomie, Ureteroileokutaneostomie [Ileum-Conduit] oder Ureterokolokutaneostomie [Kolon-/Sigma-Conduit], laparoskopisch    | 56.94 ↔ Entfernen eines elektronischen Ureterstimulators   |
| 56.51.12 ↔ Aufbau einer kutanen Ureteroileostomie, mit Darminterponat [Conduit] (nicht kontinentes Stoma), sonstiger Zugang   | 56.95 ↔ Ligatur an einem Ureter  |
| 56.51.20 ↔ Aufbau einer kutanen Ureteroileostomie, Umwandlung einer anderen supravvesikal Harnableitung in eine kutane Ureteroileostomie                            | 57.12 ↔ Lösung von intraluminalen Adhäsionen mit Inzision an der Harnblase   |
| 56.51.30 ↔ Aufbau einer kutanen Ureteroileostomie, mit Darmreservoir (kontinentes Stoma)  | 57.21 ↔ Vesikostomie   |
| 56.52.00 ↔ Revision einer kutanen Ureteroileostomie, n.n.bez.   | 57.22 ↔ Revision einer Vesikostomie  |
| 56.52.10 ↔ Revision einer kutanen Ureteroileostomie, mit Darminterponat [Conduit]   | 57.23.00 ↔ Appendikovesikostomie, n.n.bez.   |
| 56.52.20 ↔ Revision einer kutanen Ureteroileostomie, mit Darmreservoir (kontinentes Stoma)  | 57.23.11 ↔ Anlegen einer Appendikovesikostomie   |
| 56.52.99 ↔ Revision einer kutanen Ureteroileostomie, sonstige   | 57.23.12 ↔ Oberflächliche Revision einer Appendikovesikostomie   |
| 56.61.00 ↔ Aufbau einer anderen kutanen Ureterostomie, n.n.bez.   | 57.23.13 ↔ Tiefe Revision einer Appendikovesikostomie  |
| 56.61.10 ↔ Aufbau einer anderen kutanen Ureterostomie, Ureterokutaneostomie und Transureterokutaneostomie, laparoskopisch   | 57.23.99 ↔ Appendikovesikostomie, sonstige   |
| 56.61.20 ↔ Aufbau einer anderen kutanen Ureterostomie, Umwandlung einer anderen supravvesikal Harnableitung in eine kutane Ureterostomie                            | 57.49.00 ↔ Sonstige transurethrale Exzision oder Destruktion von Läsion oder Gewebe der Harnblase, n.n.bez.              |
| 56.61.99 ↔ Aufbau einer anderen kutanen Ureterostomie, sonstige   | 57.49.11 ↔ Sonstige transurethrale Destruktion von Läsion oder Gewebe der Harnblase                                      |
| 56.62 ↔ Revision einer anderen kutanen Ureterostomie  | 57.49.12 ↔ Sonstige transurethrale Resektion von Läsion oder Gewebe der Harnblase  |
| 56.71.00 ↔ Harnableitung in den Darm, n.n.bez.  | 57.49.99 ↔ Sonstige transurethrale Exzision oder Destruktion von Läsion oder Gewebe der Harnblase, sonstige              |
| 56.71.10 ↔ Ureterosigmoideostomie mit Reservoirbildung, offen chirurgisch   | 57.51 ↔ Exzision des Urachus   |
| 56.71.11 ↔ Ureterosigmoideostomie mit Reservoirbildung, laparoskopisch  | 57.58 ↔ Laparoskopische Exzision oder Destruktion von anderer Läsion oder Gewebe an der Harnblase                        |
| 56.71.20 ↔ Umwandlung einer anderen supravvesikal Harnableitung in eine Harnableitung in den Darm   | 57.59.00 ↔ Offene Exzision oder Destruktion von anderer Läsion oder Gewebe an der Harnblase, n.n.bez.                    |
| 56.71.99 ↔ Harnableitung in den Darm, sonstige  | 57.59.10 ↔ Offene Exzision oder Destruktion von anderer Läsion oder Gewebe an der Harnblase, Exzision, offen chirurgisch |
| 56.72 ↔ Revision einer ureterointestinalen Anastomose   | 57.59.20 ↔ Offene Exzision oder Destruktion von anderer Läsion oder Gewebe an der Harnblase, Myektomie                   |
| 56.73 ↔ Nephrozystanastomose, n.n.bez.  | 57.59.99 ↔ Offene Exzision oder Destruktion von anderer Läsion oder Gewebe an der Harnblase, sonstige                    |
| 56.74.00 ↔ Ureterozystoneostomie, n.n.bez.  | 57.6X.00 ↔ Partielle Zystektomie, n.n.bez.   |
| 56.74.10 ↔ Ureterozystoneostomie, Isolierte Antirefluxplastik (z. B. nach Lich-Gregoir), offen chirurgisch  | 57.6X.10 ↔ Partielle Zystektomie, ohne Ureterneimplantation, offen chirurgisch   |
|   | 57.6X.11 ↔ Partielle Zystektomie, ohne Ureterneimplantation, laparoskopisch  |
|   | 57.6X.12 ↔ Partielle Zystektomie, mit einseitiger oder beidseitiger Ureterneimplantation, offen chirurgisch              |
|   | 57.6X.13 ↔ Partielle Zystektomie, mit einseitiger oder beidseitiger Ureterneimplantation, laparoskopisch                 |
|   | 57.6X.20 ↔ Partielle Zystektomie, Supratrigonale oder subtotale Resektion, ohne Ureterneimplantation, offen chirurgisch  |

|            |  |            |   |
|------------|--|------------|---|
| 57.6X.21 ↔ | Partielle Zystektomie, Supratrigonale oder subtotale Resektion, ohne Ureterneointplantation, laparoskopisch                                | 57.87.30 ↔ | Reduktionsplastik der Harnblase, offen chirurgisch  |
| 57.6X.22 ↔ | Partielle Zystektomie, Supratrigonale oder subtotale Resektion mit einseitiger oder beidseitiger Ureterneointplantation, offen chirurgisch | 57.87.31 ↔ | Reduktionsplastik der Harnblase, laparoskopisch   |
| 57.6X.23 ↔ | Partielle Zystektomie, Supratrigonale oder subtotale Resektion mit einseitiger oder beidseitiger Ureterneointplantation, laparoskopisch    | 57.87.40 ↔ | Augmentation der Harnblase, offen chirurgisch   |
| 57.6X.99 ↔ | Partielle Zystektomie, sonstige  | 57.87.41 ↔ | Augmentation der Harnblase, laparoskopisch  |
| 57.71.00 ↔ | Radikale Zystektomie, n.n.bez.   | 57.87.99 ↔ | Rekonstruktion an der Harnblase, sonstige   |
| 57.71.10 ↔ | Radikale Zystektomie, ohne Urethrektomie, beim Mann, offen chirurgisch   | 57.88 ↔    | Sonstige Anastomose an der Harnblase  |
| 57.71.11 ↔ | Radikale Zystektomie, ohne Urethrektomie, beim Mann, laparoskopisch  | 57.89 ↔    | Sonstige plastische Rekonstruktion an der Harnblase, sonstige   |
| 57.71.20 ↔ | Radikale Zystektomie, mit Urethrektomie, beim Mann, offen chirurgisch  | 58.41 ↔    | Naht einer Urethraverletzung  |
| 57.71.21 ↔ | Radikale Zystektomie, mit Urethrektomie, beim Mann, laparoskopisch   | 58.42 ↔    | Verschluss einer Urethrostomie  |
| 57.71.30 ↔ | Radikale Zystektomie, ohne Urethrektomie, bei der Frau, offen chirurgisch  | 58.43.00 ↔ | Verschluss einer anderen Urethrafistel, n.n.bez.  |
| 57.71.31 ↔ | Radikale Zystektomie, ohne Urethrektomie, bei der Frau, laparoskopisch   | 58.43.10 ↔ | Verschluss einer urethrovaginalen Fistel, offen chirurgisch (abdominal)   |
| 57.71.40 ↔ | Radikale Zystektomie, mit Urethrektomie, bei der Frau, offen chirurgisch   | 58.43.11 ↔ | Verschluss einer urethrovaginalen Fistel, laparoskopisch  |
| 57.71.41 ↔ | Radikale Zystektomie, mit Urethrektomie, bei der Frau, laparoskopisch  | 58.43.12 ↔ | Verschluss einer urethrovaginalen Fistel, vaginal   |
| 57.71.50 ↔ | Radikale Zystektomie, Becken-Eviszeration [Exenteration] beim Mann, offen chirurgisch  | 58.43.20 ↔ | Verschluss einer urethrokutanen Fistel  |
| 57.71.51 ↔ | Radikale Zystektomie, Becken-Eviszeration [Exenteration] beim Mann, laparoskopisch   | 58.43.30 ↔ | Verschluss einer urethrorektalen Fistel   |
| 57.71.99 ↔ | Radikale Zystektomie, sonstige   | 58.43.99 ↔ | Verschluss einer anderen Urethrafistel, sonstige  |
| 57.79.00 ↔ | Sonstige totale Zystektomie, n.n.bez.  | 58.44 ↔    | Reanastomose der Urethra  |
| 57.79.10 ↔ | Sonstige totale Zystektomie, Einfache Zystektomie, beim Mann, offen chirurgisch  | 58.45.00 ↔ | Plastische Rekonstruktion bei Hypospadie oder Epispadie, n.n.bez.   |
| 57.79.11 ↔ | Sonstige totale Zystektomie, Einfache Zystektomie, beim Mann, laparoskopisch   | 58.45.10 ↔ | Plastische Rekonstruktion bei Hypospadie oder Epispadie, bei der Frau   |
| 57.79.20 ↔ | Sonstige totale Zystektomie, Einfache Zystektomie, bei der Frau, offen chirurgisch   | 58.45.20 ↔ | Plastische Rekonstruktion bei Hypospadie oder Epispadie, beim Mann, Schaftaufrichtung und Chordektomie          |
| 57.79.21 ↔ | Sonstige totale Zystektomie, Einfache Zystektomie, bei der Frau, laparoskopisch  | 58.45.21 ↔ | Plastische Rekonstruktion bei Hypospadie oder Epispadie, beim Mann, sonstige Verfahren                          |
| 57.79.99 ↔ | Sonstige totale Zystektomie, sonstige  | 58.45.99 ↔ | Plastische Rekonstruktion bei Hypospadie oder Epispadie, sonstige   |
| 57.81 ↔    | Naht einer Harnblasenverletzung  | 58.46.00 ↔ | Sonstige Rekonstruktion der Urethra, n.n.bez.   |
| 57.83 ↔    | Verschluss einer vesikointestinalen Fistel   | 58.46.10 ↔ | Rekonstruktion des distalen Teils der Urethra nach Verletzung   |
| 57.84.00 ↔ | Verschluss einer anderen Harnblasenfistel, n.n.bez.  | 58.46.11 ↔ | Rekonstruktion der Pars prostatica oder der Pars membranacea der Urethra nach Verletzung                        |
| 57.84.10 ↔ | Verschluss einer vesikovaginalen Fistel, offen chirurgisch (abdominal)   | 58.46.99 ↔ | Sonstige Rekonstruktion der Urethra, sonstige   |
| 57.84.11 ↔ | Verschluss einer vesikovaginalen Fistel, vaginal   | 58.49.10 ↔ | Einzeitige plastische Rekonstruktion der Urethra, mit Präputial- oder Penishaut                                 |
| 57.84.12 ↔ | Verschluss einer vesikovaginalen Fistel, transvesikal  | 58.49.11 ↔ | Einzeitige plastische Rekonstruktion der Urethra, mit Mund- oder Harnblasenschleimhaut, sonstige Rekonstruktion |
| 57.84.13 ↔ | Verschluss einer vesikovaginalen Fistel, laparoskopisch  | 58.49.20 ↔ | Zweizeitige plastische Rekonstruktion der Urethra, erste Sitzung, mit Präputial- oder Penishaut                 |
| 57.84.20 ↔ | Verschluss einer vesikokutanen Fistel, offen chirurgisch   | 58.49.21 ↔ | Zweizeitige plastische Rekonstruktion der Urethra, erste Sitzung, mit Mund- oder Harnblasenschleimhaut          |
| 57.84.21 ↔ | Verschluss einer vesikokutanen Fistel, laparoskopisch  | 58.49.29 ↔ | Sonstige plastische Rekonstruktion der Urethra, zweizeitig, erste Sitzung, sonstige Rekonstruktion              |
| 57.84.99 ↔ | Verschluss einer anderen Harnblasenfistel, sonstige  | 58.49.30 ↔ | Zweizeitige plastische Rekonstruktion der Urethra, zweite Sitzung, n.n.bez.                                     |
| 57.85 ↔    | Zystourethroplastik und plastische Rekonstruktion am Harnblasenhals  | 58.49.31 ↔ | Zweizeitige plastische Rekonstruktion der Urethra, zweite Sitzung, mit Präputial- oder Penishaut                |
| 57.86 ↔    | Plastische Rekonstruktion bei Ekstrophie der Harnblase   | 58.49.33 ↔ | Zweizeitige plastische Rekonstruktion der Urethra, zweite Sitzung, mit Mund- oder Harnblasenschleimhaut         |
| 57.87.00 ↔ | Rekonstruktion an der Harnblase, n.n.bez.  | 58.49.39 ↔ | Zweizeitige plastische Rekonstruktion der Urethra, zweite Sitzung, sonstige                                     |
| 57.87.10 ↔ | Rekonstruktion an der Harnblase, mit Ileum, Kolon oder Magen, offen chirurgisch  | 58.49.40 ↔ | Revision einer plastischen Rekonstruktion an der Urethra  |
| 57.87.11 ↔ | Rekonstruktion an der Harnblase, mit Ileum, Kolon oder Magen, laparoskopisch   | 58.49.99 ↔ | Sonstige plastische Rekonstruktion an der Urethra, sonstige   |
| 57.87.20 ↔ | Umwandlung einer anderen supravvesikal Harnableitung in eine Ersatzharnblase, offen chirurgisch  | 58.93.11 ↔ | Implantation eines künstlichen Harnblasensphinkters   |
| 57.87.21 ↔ | Umwandlung einer anderen supravvesikal Harnableitung in eine Ersatzharnblase, laparoskopisch   | 58.94.00 ↔ | Adjustierbare Harninkontinenztherapie, n.n.bez.   |
|            |  | 58.94.11 ↔ | Implantation eines Systems zur adjustierbaren Harninkontinenztherapie   |
|            |  | 58.94.21 ↔ | Entfernen eines Systems zur adjustierbaren Harninkontinenztherapie  |
|            |  | 58.94.31 ↔ | Revision ohne Ersatz eines Systems zur adjustierbaren Harninkontinenztherapie                                   |
|            |  | 58.94.99 ↔ | Adjustierbare Harninkontinenztherapie, sonstige   |

|            |   |            |  |
|------------|---|------------|--|
| 59.00 ↔    | Retroperitoneale Dissektion, n.n.bez.   | 60.72 ↔    | Inzision an einer Vesicula seminalis   |
| 59.02 ↔    | Sonstige Lösung von perirenalen oder periureteralen Adhäsionen                                      | 60.73 ↔    | Exzision einer Vesicula seminalis  |
| 59.03.00 ↔ | Laparoskopische Lösung von perirenalen oder periureteralen Adhäsionen, n.n.bez.                     | 60.79 ↔    | Operationen an den Vesiculae seminales, sonstige   |
| 59.03.10 ↔ | Ureterolyse ohne intraperitoneale Verlagerung, laparoskopisch                                       | 60.81 ↔    | Inzision am periprostatishen Gewebe  |
| 59.03.11 ↔ | Ureterolyse mit intraperitonealer Verlagerung, laparoskopisch                                       | 60.82 ↔    | Exzision am periprostatishen Gewebe  |
| 59.03.99 ↔ | Laparoskopische Lösung von perirenalen oder periureteralen Adhäsionen, sonstige                     | 60.93 ↔    | Plastische Rekonstruktion an der Prostata  |
| 59.09 ↔    | Sonstige Inzision am perirenalen oder periureteralen Gewebe   | 60.96 ↔    | Transurethrale Destruktion von prostatischem Gewebe durch Mikrowellenwärmetherapie         |
| 59.11 ↔    | Sonstige Lösung von perivesikalen Adhäsionen  | 60.97 ↔    | Sonstige transurethrale Destruktion von prostatischem Gewebe durch sonstige Wärmetherapie  |
| 59.12 ↔    | Laparoskopische Lösung von perivesikalen Adhäsionen   | 61.0X.00 ↔ | Inzision und Drainage an Skrotum und Tunica vaginalis testis, n.n.bez.                     |
| 59.21 ↔    | Biopsie am perirenaln oder perivesikalen Gewebe   | 61.0X.10 ↔ | Inzision und Drainage an Skrotum und Tunica vaginalis testis, zur Fremdkörperentfernung    |
| 59.3 ↔     | Plikatur am urethrovesikalen Übergang   | 61.0X.99 ↔ | Inzision und Drainage an Skrotum und Tunica vaginalis testis, sonstige                     |
| 59.4 ↔     | Suprapubische Schlingensuspension   | 61.2 ↔     | Exzision einer Hydrocele testis  |
| 59.5 ↔     | Retropubische urethrale Suspension  | 61.3X.00 ↔ | Exzision oder Destruktion von Läsion oder Gewebe am Skrotum, n.n.bez.                      |
| 59.6 ↔     | Paraurethrale Suspension  | 61.3X.10 ↔ | Exzision oder Destruktion von Läsion oder Gewebe am Skrotum, partielle Resektion           |
| 59.71 ↔    | Levatorplastik zur urethrovesikalen Suspension  | 61.3X.11 ↔ | Exzision oder Destruktion von Läsion oder Gewebe am Skrotum, totale Resektion              |
| 59.72 ↔    | Implantat-Injektion in Urethra und/oder Harnblasenhals  | 61.3X.12 ↔ | Exzision oder Destruktion von Läsion oder Gewebe am Skrotum, radikale Resektion            |
| 59.73.00 ↔ | Transvaginale Suspension, n.n.bez.  | 61.3X.99 ↔ | Exzision oder Destruktion von Läsion oder Gewebe am Skrotum, sonstige                      |
| 59.73.10 ↔ | Transvaginale Suspension mit alloplastischer Bandeinlage, n.n.bez.                                  | 61.42 ↔    | Verschluss einer Fistel am Skrotum   |
| 59.73.11 ↔ | Transvaginale Suspension mit alloplastischer Bandeinlage, spannungsfreies transvaginales Band [TVT] | 61.49 ↔    | Plastische Rekonstruktion an Skrotum und Tunica vaginalis testis, sonstige                 |
| 59.73.12 ↔ | Transvaginale Suspension mit alloplastischer Bandeinlage, transobturatorisches Band [TOT]           | 61.92 ↔    | Exzision einer Läsion an der Tunica vaginalis testis, mit Ausnahme einer Hydrocele testis  |
| 59.73.19 ↔ | Transvaginale Suspension mit alloplastischer Bandeinlage, sonstige                                  | 61.99 ↔    | Sonstige Operationen an Skrotum und Tunica vaginalis testis, sonstige                      |
| 59.73.99 ↔ | Transvaginale Suspension, sonstige  | 62.0 ↔     | Inzision am Hoden  |
| 59.74 ↔    | Suspensionsoperation beim Mann  | 62.2 ↔     | Exzision oder Destruktion einer Läsion am Hoden  |
| 59.79 ↔    | Sonstige plastische Rekonstruktion bei Stressinkontinenz  | 62.3X.00 ↔ | Einseitige Orchidektomie, n.n.bez.   |
| 59.91 ↔    | Exzision am perirenaln oder perivesikalen Gewebe  | 62.3X.10 ↔ | Einseitige Orchidektomie, skrotal, ohne Epididymektomie                                    |
| 59.92 ↔    | Sonstige Operationen am perirenaln oder perivesikalen Gewebe  | 62.3X.11 ↔ | Einseitige Orchidektomie, skrotal, mit Epididymektomie                                     |
| 59.95 ↔    | Desintegration eines Harnsteins mit Ultraschall   | 62.3X.20 ↔ | Einseitige Orchidektomie, Inguinalhoden, ohne Epididymektomie                              |
| 59.99 ↔    | Sonstige Operationen an den Harnorganen, sonstige   | 62.3X.21 ↔ | Einseitige Orchidektomie, Inguinalhoden, mit Epididymektomie                               |
| 60.0 ↔     | Inzision an der Prostata  | 62.3X.30 ↔ | Einseitige Orchidektomie, Abdominalhoden, offen chirurgisch                                |
| 60.20 ↔    | Transurethrale Prostatektomie, n.n.bez.   | 62.3X.31 ↔ | Einseitige Orchidektomie, Abdominalhoden, laparoskopisch                                   |
| 60.21.11 ↔ | Transurethrale laserinduzierte Prostatektomie mit Kontakt beim Laser                                | 62.3X.40 ↔ | Einseitige Orchidektomie, radikal  |
| 60.21.12 ↔ | Transurethrale laserinduzierte Prostatektomie ohne Kontakt beim Laser                               | 62.3X.99 ↔ | Einseitige Orchidektomie, sonstige   |
| 60.22 ↔    | Transurethrale Prostatektomie, Elektroresektion und Elektrovaporisation von Prostatagewebe          | 62.41 ↔    | Entfernen beider Hoden im gleichen Eingriff  |
| 60.29 ↔    | Transurethrale Prostatektomie, sonstige   | 62.42 ↔    | Entfernen eines belassenen Hodens  |
| 60.3 ↔     | Suprapubische Prostatektomie  | 62.5 ↔     | Orchidopexie   |
| 60.4 ↔     | Retropubische Prostatektomie  | 62.61 ↔    | Naht einer Hodenverletzung   |
| 60.5X.00 ↔ | Radikale Prostatektomie, n.n.bez.   | 62.69 ↔    | Sonstige plastische Rekonstruktion am Hoden  |
| 60.5X.10 ↔ | Radikale Prostatektomie, laparoskopisch   | 62.99.20 ↔ | Operative Verlagerung eines Abdominalhodens  |
| 60.5X.20 ↔ | Radikale Prostatektomie, perineal   | 62.99.30 ↔ | Entnahme von Hoden- oder Nebenhodengewebe zur Aufbereitung für die künstliche Insemination |
| 60.5X.30 ↔ | Radikale Prostatektomie, retropubisch   | 63.1 ↔     | Exzision einer Varikozele und Hydrocele funiculis  |
| 60.5X.99 ↔ | Radikale Prostatektomie, sonstige   | 63.2 ↔     | Exzision einer Epididymis-Zyste  |
| 60.61.00 ↔ | Lokale Exzision einer Läsion an der Prostata, n.n.bez.  | 63.3 ↔     | Exzision von anderer Läsion oder Gewebe an Funiculus spermaticus und Epididymis            |
| 60.61.10 ↔ | Lokale Exzision einer Läsion an der Prostata, transurethral   | 63.4 ↔     | Epididymektomie  |
| 60.61.11 ↔ | Lokale Exzision einer Läsion an der Prostata, suprapubisch-transvesikal                             | 63.51 ↔    | Naht eines Risses an Funiculus spermaticus und Epididymis                                  |
| 60.61.12 ↔ | Lokale Exzision einer Läsion an der Prostata, retropubisch  | 63.53 ↔    | Transplantation eines Funiculus spermaticus  |
| 60.61.13 ↔ | Lokale Exzision einer Läsion an der Prostata, perineal  | 63.59 ↔    | Plastische Rekonstruktion an Funiculus spermaticus und Epididymis, sonstige                |
| 60.61.99 ↔ | Lokale Exzision einer Läsion an der Prostata, sonstige  |            |  |
| 60.62 ↔    | Perineale Prostatektomie  |            |  |
| 60.69 ↔    | Sonstige Prostatektomie, sonstige   |            |  |

|            |  |            |  |
|------------|--|------------|--|
| 63.81 ↔    | Naht einer Verletzung an Ductus deferens und Epididymis  | 65.75 ↔    | Laparoskopische Reimplantation eines Ovars   |
| 63.82 ↔    | Plastische Rekonstruktion eines chirurgisch durchtrennten Ductus deferens  | 65.76 ↔    | Laparoskopische Salpingoovarioplastik  |
| 63.83 ↔    | Epididymovasostomie  | 65.79 ↔    | Plastische Rekonstruktion am Ovar, sonstige  |
| 63.84 ↔    | Entfernen einer Ligatur vom Ductus deferens  | 65.81.00 ↔ | Laparoskopische Lösung von Adhäsionen an Ovar und Tuba uterina, n.n.bez.   |
| 63.85 ↔    | Entfernen eines Ventils vom Ductus deferens  | 65.81.10 ↔ | Laparoskopische Lösung von Adhäsionen an Ovar und Tuba uterina am Peritoneum des weiblichen Beckens                              |
| 63.89 ↔    | Plastische Rekonstruktion an Ductus deferens und Epididymis, sonstige  | 65.81.99 ↔ | Laparoskopische Lösung von Adhäsionen an Ovar und Tuba uterina, sonstige   |
| 63.92 ↔    | Epididymotomie   | 65.89.00 ↔ | Sonstige Lösung von Adhäsionen von Ovar und Tuba uterina, n.n.bez.   |
| 63.93 ↔    | Inzision am Funiculus spermaticus  | 65.89.10 ↔ | Sonstige Lösung von Adhäsionen von Ovar und Tuba uterina, offen chirurgisch  |
| 63.94 ↔    | Lösung von Adhäsionen am Funiculus spermaticus   | 65.89.11 ↔ | Sonstige Lösung von Adhäsionen von Ovar und Tuba uterina, mit mikrochirurgischer Versorgung                                      |
| 63.95 ↔    | Einsetzen eines Ventils in den Ductus deferens   | 65.89.12 ↔ | Sonstige Lösung von Adhäsionen von Ovar und Tuba uterina am Peritoneum des weiblichen Beckens, offen chirurgisch                 |
| 63.99 ↔    | Sonstige Operationen an Funiculus spermaticus, Epididymis und Ductus deferens, sonstige  | 65.89.13 ↔ | Sonstige Lösung von Adhäsionen von Ovar und Tuba uterina am Peritoneum des weiblichen Beckens, mit mikrochirurgischer Versorgung |
| 64.3X.00 ↔ | Amputation des Penis, n.n.bez.   | 65.89.99 ↔ | Sonstige Lösung von Adhäsionen von Ovar und Tuba uterina, sonstige   |
| 64.3X.10 ↔ | Amputation des Penis, partiell   | 65.92 ↔    | Ovar-Transplantation   |
| 64.3X.11 ↔ | Amputation des Penis, total  | 65.93 ↔    | Manuelle Ruptur einer ovariellen Zyste   |
| 64.3X.12 ↔ | Amputation des Penis, Emaskulation   | 65.94 ↔    | Denervation am Ovar  |
| 64.3X.99 ↔ | Amputation des Penis, sonstige   | 65.95 ↔    | Lösung einer Torsion am Ovar   |
| 64.41 ↔    | Naht einer Penisverletzung   | 65.99 ↔    | Sonstige Operationen am Ovar, sonstige   |
| 64.42 ↔    | Lösung einer Chorda des Penis  | 66.03 ↔    | Salpingotomie, offen chirurgisch   |
| 64.43 ↔    | Konstruktion eines Penis   | 66.04 ↔    | Salpingotomie, laparoskopisch  |
| 64.44.00 ↔ | Rekonstruktion des Penis, n.n.bez.   | 66.05 ↔    | Salpingotomie, vaginal   |
| 64.44.10 ↔ | Rekonstruktion des Penis, Streckung des Penischaftes   | 66.06 ↔    | Salpingotomie, vaginal-laparoskopisch assistiert   |
| 64.44.11 ↔ | Rekonstruktion des Penis, Korrektur einer penoskrotalen Transposition oder eines vergrabenen Penis (concealed penis oder buried penis) | 66.09 ↔    | Salpingotomie, sonstige  |
| 64.44.99 ↔ | Rekonstruktion des Penis, sonstige   | 66.41.11 ↔ | Totale Salpingektomie, offen chirurgisch   |
| 64.45 ↔    | Reimplantation des Penis   | 66.41.21 ↔ | Totale Salpingektomie, laparoskopisch  |
| 64.51 ↔    | Operation zur Geschlechtsumwandlung von weiblich zu männlich   | 66.41.31 ↔ | Totale Salpingektomie, vaginal   |
| 64.52 ↔    | Operation zur Geschlechtsumwandlung von männlich zu weiblich   | 66.41.41 ↔ | Totale Salpingektomie, vaginal-laparoskopisch assistiert   |
| 64.59 ↔    | Operation zur Geschlechtsumwandlung, sonstige  | 66.42.11 ↔ | Partielle Salpingektomie, offen chirurgisch  |
| 64.95 ↔    | Einsetzen oder Ersetzen einer nicht-aufblasbaren Penisprothese   | 66.42.21 ↔ | Partielle Salpingektomie, laparoskopisch   |
| 64.97 ↔    | Einsetzen oder Ersetzen einer aufblasbaren Penisprothese   | 66.42.31 ↔ | Partielle Salpingektomie, vaginal  |
| 64.98.20 ↔ | Revaskularisierungsoperation oder venöse Sperroperation (bei erektiler Dysfunktion)  | 66.42.41 ↔ | Partielle Salpingektomie, vaginal-laparoskopisch assistiert  |
| 64.98.30 ↔ | Shuntoperation am Corpus cavernosum  | 66.49 ↔    | Salpingektomie, sonstige   |
| 64.98.40 ↔ | Revision einer internen Penisprothese  | 66.71 ↔    | Einfache Naht an einer Tuba uterina  |
| 65.01 ↔    | Laparoskopische Ovariectomie   | 66.72 ↔    | Salpingoovariostomie   |
| 65.09 ↔    | Ovariectomie, sonstige   | 66.73 ↔    | Salpingosalpingostomie   |
| 65.21 ↔    | Marsupialisation einer ovariellen Zyste  | 66.74 ↔    | Salpingouterostomie  |
| 65.22 ↔    | Keilresektion am Ovar  | 66.79.10 ↔ | Sonstige plastische Rekonstruktion an der Tuba uterina, offen chirurgisch (abdominal)  |
| 65.23 ↔    | Laparoskopische Marsupialisation einer ovariellen Zyste  | 66.79.20 ↔ | Sonstige plastische Rekonstruktion an der Tuba uterina, vaginal  |
| 65.24 ↔    | Laparoskopische Keilresektion am Ovar  | 66.79.21 ↔ | Sonstige plastische Rekonstruktion an der Tuba uterina, vaginal, laparoskopisch assistiert                                       |
| 65.25 ↔    | Sonstige laparoskopische lokale Exzision oder Destruktion am Ovar  | 66.79.30 ↔ | Sonstige plastische Rekonstruktion an der Tuba uterina, laparoskopisch   |
| 65.29 ↔    | Sonstige lokale Exzision oder Destruktion am Ovar  | 66.79.99 ↔ | Sonstige plastische Rekonstruktion an der Tuba uterina, sonstige   |
| 65.30 ↔    | Ovarektomie, n.n.bez.  | 66.93 ↔    | Implantation oder Ersetzen einer Tuba uterina-Prothese   |
| 65.31 ↔    | Ovarektomie, laparoskopisch  | 66.94 ↔    | Entfernen einer Tuba uterina-Prothese  |
| 65.32 ↔    | Ovarektomie, offen chirurgisch   | 66.96 ↔    | Dilatation einer Tuba uterina  |
| 65.33 ↔    | Ovarektomie, vaginal   | 66.97 ↔    | Fimbriimplantation in die Uteruswand   |
| 65.34 ↔    | Ovarektomie, vaginal-laparoskopisch assistiert   | 66.A1 ↔    | Destruktion und Verschluss der Tubae uterinae, offen chirurgisch   |
| 65.39 ↔    | Ovarektomie, sonstige  | 66.A2 ↔    | Destruktion und Verschluss der Tubae uterinae, laparoskopisch  |
| 65.40 ↔    | Salpingoovarektomie, n.n.bez.  | 66.A3 ↔    | Destruktion und Verschluss der Tubae uterinae, vaginal   |
| 65.41 ↔    | Salpingoovarektomie, laparoskopisch  |            |  |
| 65.42 ↔    | Salpingoovarektomie, offen chirurgisch   |            |  |
| 65.43 ↔    | Salpingoovarektomie, vaginal   |            |  |
| 65.44 ↔    | Salpingoovarektomie, vaginal-laparoskopisch assistiert   |            |  |
| 65.49 ↔    | Salpingoovarektomie, sonstige  |            |  |
| 65.71 ↔    | Sonstige einfache Naht am Ovar   |            |  |
| 65.72 ↔    | Sonstige Reimplantation eines Ovars  |            |  |
| 65.73 ↔    | Sonstige Salpingoovarioplastik   |            |  |
| 65.74 ↔    | Laparoskopische einfache Naht am Ovar  |            |  |



|            |  |            |   |
|------------|--|------------|---|
| 66.A4 ↔    | Destruktion und Verschluss der Tubae uterinae, vaginal-laparoskopisch assistiert                       | 68.29.47 ↔ | Exzision und Destruktion eines oder mehrerer Myome am Uterus, vaginal, laparoskopisch assistiert  |
| 66.A9 ↔    | Destruktion und Verschluss der Tubae uterinae, sonstige  | 68.29.48 ↔ | Exzision und Destruktion eines oder mehrerer Myome am Uterus, laparoskopisch                      |
| 66.B1 ↔    | Exzision und Destruktion von Gewebe oder Läsion an der Tuba uterina, offen chirurgisch                 | 68.29.4A ↔ | Exzision und Destruktion eines oder mehrerer Myome am Uterus, transzervikal                       |
| 66.B2 ↔    | Exzision und Destruktion von Gewebe oder Läsion an der Tuba uterina, vaginal                           | 68.29.4B ↔ | Exzision und Destruktion eines oder mehrerer Myome am Uterus, transkutan                          |
| 66.B3 ↔    | Exzision und Destruktion von Gewebe oder Läsion an der Tuba uterina, vaginal-laparoskopisch assistiert | 68.30 ↔    | Subtotale Hysterektomie, n.n.bez.   |
| 66.B4 ↔    | Exzision und Destruktion von Gewebe oder Läsion an der Tuba uterina, laparoskopisch                    | 68.31 ↔    | Subtotale Hysterektomie, laparoskopisch   |
| 66.B9 ↔    | Exzision und Destruktion von Gewebe oder Läsion an der Tuba uterina, sonstige                          | 68.32 ↔    | Subtotale Hysterektomie, offen chirurgisch  |
| 67.4X.00 ↔ | Zervixamputation, n.n.bez.   | 68.39 ↔    | Subtotale Hysterektomie, sonstige   |
| 67.4X.10 ↔ | Radikale Zervixstumpfextirpation, n.n.bez.   | 68.40 ↔    | Totale Hysterektomie, n.n.bez.  |
| 67.4X.11 ↔ | Radikale Zervixstumpfextirpation, ohne Lymphadenektomie, offen chirurgisch (abdominal)                 | 68.41 ↔    | Totale Hysterektomie, laparoskopisch  |
| 67.4X.12 ↔ | Radikale Zervixstumpfextirpation, ohne Lymphadenektomie, vaginal                                       | 68.42 ↔    | Totale Hysterektomie, offen chirurgisch   |
| 67.4X.13 ↔ | Radikale Zervixstumpfextirpation, ohne Lymphadenektomie, vaginal, laparoskopisch unterstützt           | 68.43 ↔    | Totale Hysterektomie, vaginal   |
| 67.4X.14 ↔ | Radikale Zervixstumpfextirpation, ohne Lymphadenektomie, laparoskopisch                                | 68.44 ↔    | Totale Hysterektomie, vaginal-laparoskopisch assistiert [LAVH]                                    |
| 67.4X.20 ↔ | Radikale Zervixstumpfextirpation, mit Lymphadenektomie, n.n.bez.                                       | 68.49 ↔    | Totale Hysterektomie, sonstige  |
| 67.4X.21 ↔ | Radikale Zervixstumpfextirpation, mit Lymphadenektomie, offen chirurgisch (abdominal)                  | 68.60 ↔    | Radikale Hysterektomie, n.n.bez.  |
| 67.4X.22 ↔ | Radikale Zervixstumpfextirpation, mit Lymphadenektomie, vaginal  | 68.61 ↔    | Radikale Hysterektomie, laparoskopisch  |
| 67.4X.23 ↔ | Radikale Zervixstumpfextirpation, mit Lymphadenektomie, vaginal, laparoskopisch unterstützt            | 68.62 ↔    | Radikale Hysterektomie, offen chirurgisch   |
| 67.4X.24 ↔ | Radikale Zervixstumpfextirpation, mit Lymphadenektomie, laparoskopisch                                 | 68.63 ↔    | Radikale Hysterektomie, vaginal   |
| 67.4X.29 ↔ | Radikale Zervixstumpfextirpation, mit Lymphadenektomie, sonstige                                       | 68.64 ↔    | Radikale Hysterektomie, vaginal-laparoskopisch assistiert [LARVH]                                 |
| 67.4X.30 ↔ | Exzision eines Stumpfes an der Zervix  | 68.6A ↔    | Radikale Hysterektomie, sonstige  |
| 67.4X.99 ↔ | Zervixamputation, sonstige   | 68.8 ↔     | Becken-Eviszeration   |
| 67.51 ↔    | Transabdominale Cerclage der Zervix  | 69.01 ↔    | Dilatation und Curettage zur Beendigung einer Schwangerschaft                                     |
| 67.61 ↔    | Naht eines Zervixrisses  | 69.02 ↔    | Dilatation und Curettage im Anschluss an Geburt oder Abort  |
| 67.62 ↔    | Verschluss einer zervikalen Fistel   | 69.19 ↔    | Sonstige Exzision oder Destruktion an Uterus und uterinem Halteapparat                            |
| 68.0 ↔     | Hysterotomie   | 69.21 ↔    | Operation mit Interposition   |
| 68.21.10 ↔ | Durchtrennung von endometrialen Synechien, n.n.bez.  | 69.22 ↔    | Sonstige uterine Suspensionsoperation   |
| 68.21.11 ↔ | Durchtrennung von endometrialen Synechien, hysteroskopisch   | 69.23 ↔    | Plastische Rekonstruktion bei chronischer Inversio uteri mit vaginalem Zugang                     |
| 68.21.99 ↔ | Durchtrennung von endometrialen Synechien, sonstige  | 69.29 ↔    | Sonstige plastische Rekonstruktion an Uterus und uterinem Halteapparat                            |
| 68.22.00 ↔ | Inzision oder Exzision eines kongenitalen uterinen Septums, n.n.bez.                                   | 69.3 ↔     | Parazervikale Uterusdenervation   |
| 68.22.10 ↔ | Inzision oder Exzision eines kongenitalen uterinen Septums, vaginal                                    | 69.41 ↔    | Naht eines Risses am Uterus   |
| 68.22.11 ↔ | Inzision oder Exzision eines kongenitalen uterinen Septums, hysteroskopisch, ohne Kontrolle            | 69.42 ↔    | Verschluss einer Uterusfistel   |
| 68.22.12 ↔ | Inzision oder Exzision eines kongenitalen uterinen Septums, hysteroskopisch, laparoskopisch assistiert | 69.49.00 ↔ | Sonstige plastische Rekonstruktion am Uterus und Metroplastik, n.n.bez.                           |
| 68.22.13 ↔ | Inzision oder Exzision eines kongenitalen uterinen Septums, hysteroskopisch, sonographisch assistiert  | 69.49.10 ↔ | Sonstige plastische Rekonstruktion am Uterus und Metroplastik, offen chirurgisch (abdominal)      |
| 68.22.99 ↔ | Inzision oder Exzision eines kongenitalen uterinen Septums, sonstige                                   | 69.49.20 ↔ | Sonstige plastische Rekonstruktion am Uterus und Metroplastik, vaginal                            |
| 68.29.1G ↔ | Exzision und Destruktion von Läsion oder Gewebe des Uterus, offen chirurgisch (abdominal)              | 69.49.21 ↔ | Sonstige plastische Rekonstruktion am Uterus und Metroplastik, vaginal, laparoskopisch assistiert |
| 68.29.1H ↔ | Exzision und Destruktion von Läsion oder Gewebe des Uterus, vaginal, laparoskopisch assistiert         | 69.49.30 ↔ | Sonstige plastische Rekonstruktion am Uterus und Metroplastik, laparoskopisch                     |
| 68.29.1I ↔ | Exzision und Destruktion von Läsion oder Gewebe des Uterus, laparoskopisch                             | 69.49.99 ↔ | Sonstige plastische Rekonstruktion am Uterus und Metroplastik, sonstige                           |
| 68.29.46 ↔ | Exzision und Destruktion eines oder mehrerer Myome am Uterus, offen chirurgisch (abdominal)            | 69.51 ↔    | Aspirationscurettage am Uterus zur Beendigung einer Schwangerschaft                               |
|            |  | 69.52 ↔    | Aspirationscurettage im Anschluss an Geburt oder Abort  |
|            |  | 69.6 ↔     | Chirurgische Massnahmen zur Provokation oder Regulation der Menstruation                          |
|            |  | 70.12 ↔    | Kuldotomie  |
|            |  | 70.13 ↔    | Lösung von intraluminalen Adhäsionen der Vagina   |
|            |  | 70.41 ↔    | Kolpektomie, subtotal   |
|            |  | 70.42 ↔    | Kolpektomie, total  |
|            |  | 70.43 ↔    | Kolpektomie, erweitert (radikal)  |
|            |  | 70.49 ↔    | Obliteration und subtotale oder totale Exstirpation der Vagina, sonstige                          |
|            |  | 70.50 ↔    | Raffung von Zystozele und Rektozele   |
|            |  | 70.51 ↔    | Raffung einer Zystozele   |
|            |  | 70.52.00 ↔ | Raffung einer Rektozele, n.n.bez.   |
|            |  | 70.52.10 ↔ | Douglasplastik  |

|  |  |
|--|--|
| 70.52.99 ↔ Raffung einer Rektozele, sonstige   | 74.99.99 ↔ Sonstige nicht näher bezeichnete Typen der Sectio caesarea, sonstige  |
| 70.53 ↔ Raffung einer Zystozele und Rektozele mit Transplantat oder Prothese                   | 75.50 ↔ Naht eines frischen geburtsbedingten Uterusrisses, n.n.bez.  |
| 70.54 ↔ Korrektur einer Zystozele mit Transplantat oder Prothese                               | 75.51 ↔ Naht eines frischen geburtsbedingten Risses der Zervix   |
| 70.55 ↔ Korrektur einer Rektozele mit Transplantat oder Prothese                               | 75.52 ↔ Naht eines frischen geburtsbedingten Risses des Corpus uteri   |
| 70.61.11 ↔ Konstruktion einer Vagina mit gestielter Haut des Penis (zur Geschlechtsumwandlung) | 75.93 ↔ Chirurgische Korrektur einer Inversio uteri  |
| 70.61.99 ↔ Konstruktion einer Vagina, sonstige   | 75.C2 ↔ Ultraschallgesteuerte Shunteinlage beim Fetus  |
| 70.62 ↔ Rekonstruktion der Vagina  | 75.C3 ↔ Ultraschallgesteuerte Destruktion von fetalem Gewebe   |
| 70.63 ↔ Konstruktion einer Vagina mit Transplantat oder Prothese                               | 75.C4 ↔ Ultraschallgesteuerte Embolisation zur fetalen Therapie  |
| 70.64 ↔ Rekonstruktion der Vagina mit Transplantat oder Prothese                               | 75.C8.11 ↔ Ultraschallgesteuerte Ballonkathetersprengung von Herzklappen   |
| 70.72.10 ↔ Verschluss einer kolovaginalen Fistel, offen chirurgisch (abdominal)                | 75.C8.99 ↔ Ultraschallgesteuerte Eingriffe am fetalen Herz, sonstige   |
| 70.72.20 ↔ Verschluss einer kolovaginalen Fistel, vaginal                                      | 75.C9 ↔ Ultraschallgesteuerte invasive fetale Therapien, sonstige  |
| 70.72.30 ↔ Verschluss einer kolovaginalen Fistel, laparoskopisch                               | 75.D1 ↔ Fetoskopische Destruktion und Exzision von fetalem Gewebe  |
| 70.72.99 ↔ Verschluss einer kolovaginalen Fistel, sonstige                                     | 75.D2 ↔ Fetoskopische Einlage und Entfernen eines Trachea-Ballons  |
| 70.73.10 ↔ Verschluss einer rektovaginalen Fistel, offen chirurgisch (abdominal)               | 75.D9 ↔ Fetoskopische invasive fetalen Therapien, sonstige   |
| 70.73.20 ↔ Verschluss einer rektovaginalen Fistel, vaginal                                     | 75.E1 ↔ Chirurgischer Eingriff am offenen Uterus zur Exzision von Gewebe am Fetus  |
| 70.73.30 ↔ Verschluss einer rektovaginalen Fistel, laparoskopisch                              | 75.E2 ↔ Chirurgischer Eingriff am offenen Uterus zur plastischen Rekonstruktion am Fetus   |
| 70.73.99 ↔ Verschluss einer rektovaginalen Fistel, sonstige                                    | 75.E9 ↔ Offen chirurgische fetale Eingriffe, sonstige  |
| 70.74 ↔ Verschluss einer vaginointestinalen Fistel   | 76.01 ↔ Sequestrektomie an Gesichtsschädelknochen  |
| 70.75 ↔ Verschluss einer anderen Vaginalfistel   | 76.09.10 ↔ Reosteotomie nach Frakturposition   |
| 70.77 ↔ Suspension und Fixation der Vagina   | 76.2X.00 ↔ Lokale Exzision oder Destruktion von Läsion und Gewebe an Gesichtsschädelknochen, n.n.bez.                              |
| 70.78 ↔ Suspension und Fixation der Vagina mit Transplantat oder Prothese                      | 76.2X.10 ↔ Dekortikation eines Gesichtsschädelknochens   |
| 70.79.10 ↔ Sonstige vaginale Kolporrhaphie mit Beckenbodenplastik                              | 76.2X.11 ↔ Exzision von periostalem Gewebe an Gesichtsschädelknochen   |
| 70.8 ↔ Obliteration des Scheidengewölbes   | 76.2X.20 ↔ Destruktion von Läsion und Gewebe an Gesichtsschädelknochen   |
| 70.93 ↔ Sonstige Operationen am Douglasraum mit Transplantat oder Prothese                     | 76.2X.31 ↔ Knochenentnahme an Gesichtsschädelknochen zur Transplantation   |
| 71.5 ↔ Radikale Vulvektomie  | 76.2X.99 ↔ Lokale Exzision oder Destruktion von Läsion und Gewebe an Gesichtsschädelknochen, sonstige                              |
| 71.61 ↔ Partielle Vulvektomie  | 76.31.00 ↔ Partielle Mandibulektomie, n.n.bez.   |
| 71.62 ↔ Totale Vulvektomie   | 76.31.10 ↔ Partielle Mandibulektomie ohne Rekonstruktion   |
| 71.72 ↔ Verschluss einer Fistel an Vulva oder Perineum   | 76.31.20 ↔ Partielle Mandibulektomie, Rekonstruktion mit mikrovaskulär-anastomosiertem Transplantat                                |
| 71.73 ↔ Konstruktion des Introitus vaginae   | 76.31.21 ↔ Partielle Mandibulektomie, mit Kontinuitätsdurchtrennung und alloplastischer Rekonstruktion                             |
| 73.94 ↔ Symphysiotomie zur Geburtserleichterung  | 76.31.29 ↔ Partielle Mandibulektomie mit sonstiger Rekonstruktion  |
| 74.0X.00 ↔ Klassische Sectio caesarea, n.n.bez.  | 76.31.99 ↔ Partielle Mandibulektomie, sonstige   |
| 74.0X.10 ↔ Klassische Sectio caesarea, primär  | 76.39.00 ↔ Partielle Ostektomie an anderen Gesichtsschädelknochen, n.n.bez.  |
| 74.0X.20 ↔ Klassische Sectio caesarea, sekundär  | 76.39.10 ↔ Partielle Ostektomie an anderen Gesichtsschädelknochen, Rekonstruktion mit mikrovaskulär-anastomosiertem Transplantat   |
| 74.0X.99 ↔ Klassische Sectio caesarea, sonstige  | 76.39.11 ↔ Partielle Ostektomie an anderen Gesichtsschädelknochen, Rekonstruktion von Weich- und Hartgewebe                        |
| 74.1X.00 ↔ Tiefe zervikale Sectio caesarea, n.n.bez.   | 76.39.19 ↔ Partielle Ostektomie an anderen Gesichtsschädelknochen, sonstige Rekonstruktion   |
| 74.1X.10 ↔ Tiefe zervikale Sectio caesarea, primär   | 76.39.99 ↔ Partielle Ostektomie an anderen Gesichtsschädelknochen, sonstige  |
| 74.1X.20 ↔ Tiefe zervikale Sectio caesarea, sekundär   | 76.41.00 ↔ Totale Mandibulektomie mit gleichzeitiger Rekonstruktion, n.n.bez.  |
| 74.1X.99 ↔ Tiefe zervikale Sectio caesarea, sonstige   | 76.41.10 ↔ Totale Mandibulektomie mit gleichzeitiger Rekonstruktion, Rekonstruktion mit mikrovaskulär-anastomosiertem Transplantat |
| 74.2X.00 ↔ Extraperitoneale Sectio caesarea, n.n.bez.  |  |
| 74.2X.10 ↔ Extraperitoneale Sectio caesarea, primär  |  |
| 74.2X.20 ↔ Extraperitoneale Sectio caesarea, sekundär  |  |
| 74.2X.99 ↔ Extraperitoneale Sectio caesarea, sonstige  |  |
| 74.3 ↔ Entfernen einer extratubären, ektopischen Schwangerschaft                               |  |
| 74.4X.00 ↔ Sectio caesarea eines anderen näher bezeichneten Typs, n.n.bez.                     |  |
| 74.4X.10 ↔ Sectio caesarea eines anderen näher bezeichneten Typs, primär                       |  |
| 74.4X.20 ↔ Sectio caesarea eines anderen näher bezeichneten Typs, sekundär                     |  |
| 74.4X.99 ↔ Sectio caesarea eines anderen näher bezeichneten Typs, sonstige                     |  |
| 74.99.00 ↔ Sonstige nicht näher bezeichnete Typen der Sectio caesarea, n.n.bez.                |  |
| 74.99.10 ↔ Sonstige nicht näher bezeichnete Typen der Sectio caesarea, primär                  |  |
| 74.99.20 ↔ Sonstige nicht näher bezeichnete Typen der Sectio caesarea, sekundär                |  |

|            |  |            |   |
|------------|--|------------|---|
| 76.41.99 ↔ | Totale Mandibulektomie mit gleichzeitiger<br>Rekonstruktion, sonstige  | 76.61.99 ↔ | Geschlossene Osteoplastik [Osteotomie] am Ramus<br>mandibulae, sonstige   |
| 76.42 ↔    | Sonstige totale Mandibulektomie  | 76.62.00 ↔ | Offene Osteoplastik [Osteotomie] am Ramus<br>mandibulae, n.n.bez.   |
| 76.43.00 ↔ | Sonstige Rekonstruktion der Mandibula, n.n.bez.  | 76.62.10 ↔ | Offene Osteoplastik [Osteotomie] am Ramus<br>mandibulae, ohne Distraction   |
| 76.43.10 ↔ | Sonstige Rekonstruktion der Mandibula mit<br>mikrovaskulär-anastomosiertem Transplantat                                  | 76.62.20 ↔ | Offene Osteoplastik [Osteotomie] am Ramus<br>mandibulae, mit Distraction  |
| 76.43.11 ↔ | Einsetzen eines CAD-Implantats an Mandibula, zur<br>plastischen Rekonstruktion eines einfachen Defekts                   | 76.62.99 ↔ | Offene Osteoplastik [Osteotomie] am Ramus<br>mandibulae, sonstige   |
| 76.43.12 ↔ | Einsetzen eines CAD-Implantats an Mandibula, zur<br>plastischen Rekonstruktion eines grossen oder<br>komplexen Defekts   | 76.63.00 ↔ | Osteoplastik [Osteotomie] am Corpus mandibulae,<br>n.n.bez.   |
| 76.43.99 ↔ | Sonstige Rekonstruktion der Mandibula, sonstige  | 76.63.10 ↔ | Osteoplastik [Osteotomie] im seitlichen<br>Alveolarkambereich oder mit frontaler<br>Kontinuitätsdurchtrennung der Mandibula ohne<br>Distraction     |
| 76.44.00 ↔ | Totale Ostektomie an anderen<br>Gesichtsschädelknochen mit gleichzeitiger<br>Rekonstruktion, n.n.bez.                    | 76.63.11 ↔ | Osteoplastik [Osteotomie] im frontalen<br>Alveolarkambereich oder mit<br>Kontinuitätsdurchtrennung am horizontalen<br>Mandibulaast ohne Distraction |
| 76.44.10 ↔ | Totale Ostektomie an anderen<br>Gesichtsschädelknochen, Rekonstruktion mit<br>mikrovaskulär-anastomosiertem Transplantat | 76.63.12 ↔ | Osteoplastik [Osteotomie] zur Kinnverlagerung ohne<br>Distraction   |
| 76.44.11 ↔ | Totale Ostektomie an anderen<br>Gesichtsschädelknochen, Rekonstruktion mit nicht<br>vaskularisiertem Transplantat        | 76.63.20 ↔ | Verlagerung des Alveolarfortsatzes durch<br>horizontale Distraction nach Osteotomie   |
| 76.44.19 ↔ | Totale Ostektomie an anderen<br>Gesichtsschädelknochen mit sonstiger<br>Rekonstruktion                                   | 76.63.21 ↔ | Verlagerung der Mandibula durch Distraction nach<br>Osteotomie im horizontalen Mandibulaast   |
| 76.44.99 ↔ | Totale Ostektomie an anderen<br>Gesichtsschädelknochen mit gleichzeitiger<br>Rekonstruktion, sonstige                    | 76.63.99 ↔ | Osteoplastik [Osteotomie] am Corpus mandibulae,<br>sonstige   |
| 76.45 ↔    | Sonstige totale Ostektomie an anderen<br>Gesichtsschädelknochen  | 76.64 ↔    | Sonstige orthognathische Chirurgie an der<br>Mandibula  |
| 76.46.00 ↔ | Sonstige Rekonstruktion an anderen<br>Gesichtsschädelknochen, n.n.bez.   | 76.65.00 ↔ | Segmentale Osteoplastik [Osteotomie] der Maxilla,<br>n.n.bez.   |
| 76.46.10 ↔ | Sonstige Rekonstruktion an anderen<br>Gesichtsschädelknochen mit mikrovaskulär-<br>anastomosiertem Transplantat          | 76.65.10 ↔ | Segmentale Osteoplastik [Osteotomie] der Maxilla,<br>ohne Distraction   |
| 76.46.99 ↔ | Sonstige Rekonstruktion an anderen<br>Gesichtsschädelknochen, sonstige   | 76.65.20 ↔ | Osteotomie der Maxilla im frontalen<br>Alveolarkambereich, mit Distraction  |
| 76.5X.00 ↔ | Temporomandibuläre Arthroplastik, n.n.bez.   | 76.65.21 ↔ | Osteotomie der Maxilla im seitlichen<br>Alveolarkambereich, mit Distraction   |
| 76.5X.10 ↔ | Kondylektomie am Kiefergelenk mit Rekonstruktion   | 76.65.22 ↔ | Osteotomie der Maxilla im frontalen und seitlichen<br>Alveolarkambereich in mehreren Segmenten, mit<br>Distraction                                  |
| 76.5X.19 ↔ | Sonstige Kondylektomie am Kiefergelenk   | 76.65.99 ↔ | Segmentale Osteoplastik [Osteotomie] der Maxilla,<br>sonstige   |
| 76.5X.20 ↔ | Diskoplastik am Kiefergelenk mit Rekonstruktion  | 76.66.00 ↔ | Totale Osteoplastik [Osteotomie] der Maxilla,<br>n.n.bez.   |
| 76.5X.29 ↔ | Sonstige Diskoplastik am Kiefergelenk  | 76.66.10 ↔ | Totale Osteoplastik [Osteotomie] der Maxilla ohne<br>Distraction  |
| 76.5X.30 ↔ | Exstirpation des Discus articularis am Kiefergelenk<br>mit Rekonstruktion  | 76.66.20 ↔ | Osteotomie der Maxilla in der Le-Fort-I-Ebene in<br>einem Stück mit Distraction   |
| 76.5X.39 ↔ | Sonstige Exstirpation des Discus articularis am<br>Kiefergelenk  | 76.66.21 ↔ | Osteotomie der Maxilla in der Le-Fort-I-Ebene in<br>zwei Stücken mit Distraction  |
| 76.5X.40 ↔ | Resektion am Tuberculum articulare des<br>Kiefergelenks  | 76.66.22 ↔ | Osteotomie der Maxilla in der Le-Fort-I-Ebene in<br>drei oder mehr Stücken mit Distraction  |
| 76.5X.41 ↔ | Plastische Rekonstruktion am Kiefergelenk  | 76.66.30 ↔ | Plastische Rekonstruktion und Augmentation der<br>Maxilla durch totale Auflagerungsplastik  |
| 76.5X.42 ↔ | Gelenkstabilisierung (bewegungseinschränkend) des<br>Kiefergelenks   | 76.66.99 ↔ | Totale Osteoplastik [Osteotomie] der Maxilla,<br>sonstige   |
| 76.5X.50 ↔ | Arthroskopische Entfernung eines freien<br>Gelenkkörpers am Kiefergelenk   | 76.67 ↔    | Reduktionsgenioplastik  |
| 76.5X.59 ↔ | Sonstige Entfernung eines freien Gelenkkörpers am<br>Kiefergelenk  | 76.68 ↔    | Augmentationsgenioplastik   |
| 76.5X.60 ↔ | Implantation einer Endoprothese am Kiefergelenk  | 76.69.10 ↔ | Osteotomie zur Verlagerung des Mittelgesichts in<br>der Le-Fort-II- oder Le-Fort-III-Ebene ohne<br>Distraction                                      |
| 76.5X.61 ↔ | Wechsel einer Endoprothese am Kiefergelenk   | 76.69.20 ↔ | Osteotomie zur Verlagerung des Mittelgesichts in<br>der Le-Fort-II-Ebene mit Distraction  |
| 76.5X.70 ↔ | Implantation einer Totalendoprothese am<br>Kiefergelenk mit vorgefertigten Komponenten                                   | 76.69.21 ↔ | Osteotomie zur Verlagerung des Mittelgesichts in<br>der Le-Fort-II-Ebene, kombiniert mit anderer<br>Osteotomie mit Distraction                      |
| 76.5X.71 ↔ | Implantation einer Totalendoprothese am<br>Kiefergelenk mit CAD-CAM gefertigten<br>Komponenten                           | 76.69.30 ↔ | Osteotomie zur Verlagerung des Mittelgesichts in<br>der Le-Fort-III-Ebene mit Distraction   |
| 76.5X.90 ↔ | Sonstige temporomandibuläre Arthroplastik oder<br>Diskoplastik am Kiefergelenk   |            |   |
| 76.5X.99 ↔ | Temporomandibuläre Arthroplastik, sonstige   |            |   |
| 76.61.00 ↔ | Geschlossene Osteoplastik [Osteotomie] am Ramus<br>mandibulae, n.n.bez.  |            |   |
| 76.61.10 ↔ | Geschlossene Osteoplastik [Osteotomie] am Ramus<br>mandibulae, ohne Distraction  |            |   |
| 76.61.20 ↔ | Geschlossene Osteoplastik [Osteotomie] am Ramus<br>mandibulae, mit Distraction   |            |   |

|   |   |
|---|---|
| 76.69.40 ↔ Osteotomie zur Verlagerung des Mittelgesichts in der Le-Fort-III-Ebene, kombiniert mit Le-Fort-I-Ebene mit Distraction | 76.97 ↔ Entfernen von internem Osteosynthesematerial vom Gesichtsschädelknochen                         |
| 76.69.90 ↔ Sonstige Osteotomie zur Verlagerung des Mittelgesichts   | 77.00 ↔ Sequestrektomie, n.n.bez.   |
| 76.70 ↔ Reposition einer Gesichtsschädelfraktur, n.n.bez.   | 77.01.00 ↔ Sequestrektomie an Skapula, Klavikula, Rippen und Sternum, n.n.bez.                          |
| 76.72 ↔ Offene Reposition einer Jochbein- und Jochbogenfraktur  | 77.01.10 ↔ Sequestrektomie an Skapula und Klavikula, ohne Einlage eines Medikamententrägers             |
| 76.74 ↔ Offene Reposition einer Maxillafraktur  | 77.01.11 ↔ Sequestrektomie an Skapula und Klavikula, mit Einlage eines Medikamententrägers              |
| 76.76.00 ↔ Offene Reposition einer Mandibulafraktur, n.n.bez.   | 77.01.20 ↔ Sequestrektomie an Rippen und Sternum, ohne Einlage eines Medikamententrägers                |
| 76.76.10 ↔ Offene Reposition einer Einfachfraktur des Corpus mandibulae   | 77.01.21 ↔ Sequestrektomie an Rippen und Sternum, mit Einlage eines Medikamententrägers                 |
| 76.76.11 ↔ Offene Reposition einer Mehrfachfraktur des Corpus mandibulae  | 77.01.99 ↔ Sequestrektomie an Skapula, Klavikula, Rippen und Sternum, sonstige                          |
| 76.76.20 ↔ Offene Reposition (von aussen) einer Einfach- oder Mehrfachfraktur des Ramus mandibulae                                | 77.02.00 ↔ Sequestrektomie am Humerus, n.n.bez.   |
| 76.76.21 ↔ Offene Reposition (transoral) einer Einfach- oder Mehrfachfraktur des Ramus mandibulae                                 | 77.02.10 ↔ Sequestrektomie am Humerus, ohne Einlage eines Medikamententrägers                           |
| 76.76.30 ↔ Offene Reposition (transoral oder von aussen) einer Fraktur des Processus articularis mandibulae                       | 77.02.11 ↔ Sequestrektomie am Humerus, mit Einlage eines Medikamententrägers                            |
| 76.76.99 ↔ Offene Reposition einer Mandibulafraktur, sonstige   | 77.02.99 ↔ Sequestrektomie am Humerus, sonstige   |
| 76.77.00 ↔ Offene Reposition einer Processus alveolaris-Fraktur, n.n.bez.   | 77.03.00 ↔ Sequestrektomie an Radius und Ulna, n.n.bez.   |
| 76.77.10 ↔ Offene Reposition einer Processus alveolaris-Fraktur der Maxilla   | 77.03.10 ↔ Sequestrektomie an Radius und Ulna, ohne Einlage eines Medikamententrägers                   |
| 76.77.11 ↔ Offene Reposition einer Processus alveolaris-Fraktur der Mandibula   | 77.03.11 ↔ Sequestrektomie an Radius und Ulna, mit Einlage eines Medikamententrägers                    |
| 76.77.99 ↔ Offene Reposition einer Processus alveolaris-Fraktur, sonstige   | 77.03.99 ↔ Sequestrektomie an Radius und Ulna, sonstige   |
| 76.78.11 ↔ Endoskopische Reposition einer Stirnhöhlenvorderwandfraktur  | 77.04.00 ↔ Sequestrektomie an Karpalia und Metakarpalia, n.n.bez.                                       |
| 76.78.21 ↔ Endoskopische Reposition einer Orbitafraktur   | 77.04.10 ↔ Sequestrektomie an Karpalia und Metakarpalia, ohne Einlage eines Medikamententrägers         |
| 76.79.00 ↔ Sonstige offene Reposition einer Gesichtsschädelfraktur, n.n.bez.  | 77.04.11 ↔ Sequestrektomie an Karpalia und Metakarpalia, mit Einlage eines Medikamententrägers          |
| 76.79.10 ↔ Sonstige offene Reposition einer Fraktur des Orbitadaches  | 77.04.99 ↔ Sequestrektomie an Karpalia und Metakarpalia, sonstige                                       |
| 76.79.11 ↔ Sonstige offene Reposition einer Fraktur der lateralen Orbitawand  | 77.05.00 ↔ Sequestrektomie an Femur, n.n.bez.   |
| 76.79.19 ↔ Sonstige offene Reposition einer sonstigen Orbitafraktur   | 77.05.10 ↔ Sequestrektomie an Femur, ohne Einlage eines Medikamententrägers                             |
| 76.79.20 ↔ Sonstige offene Reposition einer Stirnhöhlenwandfraktur  | 77.05.11 ↔ Sequestrektomie an Femur, mit Einlage eines Medikamententrägers                              |
| 76.79.30 ↔ Sonstige offene Reposition einer nasoethmoidalen Mittelgesichtsfraktur   | 77.05.99 ↔ Sequestrektomie an Femur, sonstige   |
| 76.79.31 ↔ Sonstige offene Reposition einer zentrolateralen Mittelgesichtsfraktur   | 77.06.00 ↔ Sequestrektomie an der Patella, n.n.bez.   |
| 76.79.39 ↔ Sonstige offene Reposition einer sonstigen lateralen Mittelgesichtsfraktur   | 77.06.10 ↔ Sequestrektomie an der Patella, ohne Einlage eines Medikamententrägers                       |
| 76.79.40 ↔ Sonstige offene Reposition kombinierter Mittelgesichtsfrakturen (Mehrfachfraktur)                                      | 77.06.11 ↔ Sequestrektomie an der Patella, mit Einlage eines Medikamententrägers                        |
| 76.79.99 ↔ Sonstige offene Reposition einer Gesichtsschädelfraktur, sonstige  | 77.06.99 ↔ Sequestrektomie an der Patella, sonstige   |
| 76.91.00 ↔ Knochentransplantat an Gesichtsschädelknochen, n.n.bez.  | 77.07.00 ↔ Sequestrektomie an Tibia und Fibula, n.n.bez.  |
| 76.91.10 ↔ Transplantat an Gesichtsschädelknochen   | 77.07.10 ↔ Sequestrektomie an Tibia und Fibula, ohne Einlage eines Medikamententrägers                  |
| 76.91.11 ↔ Knochentransplantat an Gesichtsschädelknochen, gefässgestielt  | 77.07.11 ↔ Sequestrektomie an Tibia und Fibula, mit Einlage eines Medikamententrägers                   |
| 76.91.99 ↔ Knochentransplantat an Gesichtsschädelknochen, sonstige  | 77.07.99 ↔ Sequestrektomie an Tibia und Fibula, sonstige  |
| 76.92.20 ↔ Einsetzen von CAD-Implantat an Gesichtsschädel ohne Beteiligung des Hirnschädels, bis zu 2 Regionen                    | 77.08.10 ↔ Sequestrektomie an Tarsalia und Metatarsalia, ohne Einlage eines Medikamententrägers         |
| 76.92.21 ↔ Einsetzen von CAD-Implantat an Gesichtsschädel ohne Beteiligung des Hirnschädels, ab 3 Regionen                        | 77.08.11 ↔ Sequestrektomie an Tarsalia und Metatarsalia, mit Einlage eines Medikamententrägers          |
| 76.92.30 ↔ Einsetzen eines CAD-Implantats an Maxilla, zur plastischen Rekonstruktion eines einfachen Defekts                      | 77.08.99 ↔ Sequestrektomie an Tarsalia und Metatarsalia, sonstige                                       |
| 76.92.31 ↔ Einsetzen eines CAD-Implantats an Maxilla, zur plastischen Rekonstruktion eines grossen oder komplexen Defekts         | 77.09.00 ↔ Sequestrektomie an anderen näher bezeichneten Knochen, ohne Gesichtsschädelknochen, n.n.bez. |
| 76.94 ↔ Offene Reposition einer Kiefergelenksluxation   | 77.09.10 ↔ Sequestrektomie an Phalangen der Hand, ohne Einlage eines Medikamententrägers                |
|   | 77.09.11 ↔ Sequestrektomie an Phalangen der Hand, mit Einlage eines Medikamententrägers                 |
|   | 77.11.10 ↔ Knocheninzision an Skapula und Klavikula, Exploration und Knochenbohrung                     |
|   | 77.11.11 ↔ Knocheninzision an Skapula und Klavikula, Fremdkörperentfernung                              |
|   | 77.11.12 ↔ Knocheninzision an Skapula und Klavikula, Einlage und Entfernung eines Medikamententrägers   |

|            |   |            |  |
|------------|---|------------|--|
| 77.11.13 ↔ | Knocheninzision an Skapula und Klavikula, Drainage  | 77.17.10 ↔ | Sonstige Knocheninzision ohne Knochendurchtrennung an Tibia und Fibula, Exploration und Knochenbohrung                     |
| 77.11.20 ↔ | Knocheninzision an Rippen und Sternum, Exploration und Knochenbohrung   | 77.17.11 ↔ | Sonstige Knocheninzision ohne Knochendurchtrennung an Tibia und Fibula, Fremdkörperentfernung                              |
| 77.11.21 ↔ | Knocheninzision an Rippen und Sternum, Fremdkörperentfernung  | 77.17.12 ↔ | Sonstige Knocheninzision ohne Knochendurchtrennung an Tibia und Fibula, Einlage und Entfernung eines Medikamententrägers   |
| 77.11.22 ↔ | Knocheninzision an Rippen und Sternum, Einlage und Entfernung eines Medikamententrägers   | 77.17.13 ↔ | Sonstige Knocheninzision ohne Knochendurchtrennung an Tibia und Fibula, Drainage   |
| 77.11.23 ↔ | Knocheninzision an Rippen und Sternum, Drainage   | 77.18.11 ↔ | Sonstige Knocheninzision ohne Knochendurchtrennung am Talus, Exploration und Knochenbohrung                                |
| 77.12.10 ↔ | Sonstige Knocheninzision ohne Knochendurchtrennung am Humerus, Exploration und Knochenbohrung                                     | 77.18.12 ↔ | Sonstige Knocheninzision ohne Knochendurchtrennung am Talus, Fremdkörperentfernung   |
| 77.12.11 ↔ | Sonstige Knocheninzision ohne Knochendurchtrennung am Humerus, Fremdkörperentfernung  | 77.18.13 ↔ | Sonstige Knocheninzision ohne Knochendurchtrennung am Talus, Einlage und Entfernung eines Medikamententrägers              |
| 77.12.12 ↔ | Sonstige Knocheninzision ohne Knochendurchtrennung am Humerus, Einlage und Entfernung eines Medikamententrägers                   | 77.18.14 ↔ | Sonstige Knocheninzision ohne Knochendurchtrennung am Talus, Drainage  |
| 77.12.13 ↔ | Sonstige Knocheninzision ohne Knochendurchtrennung am Humerus, Drainage   | 77.18.21 ↔ | Sonstige Knocheninzision ohne Knochendurchtrennung am Kalkaneus, Exploration und Knochenbohrung                            |
| 77.13.10 ↔ | Sonstige Knocheninzision ohne Knochendurchtrennung an Radius und Ulna, Exploration und Knochenbohrung                             | 77.18.22 ↔ | Sonstige Knocheninzision ohne Knochendurchtrennung am Kalkaneus, Fremdkörperentfernung                                     |
| 77.13.11 ↔ | Sonstige Knocheninzision ohne Knochendurchtrennung an Radius und Ulna, Fremdkörperentfernung                                      | 77.18.23 ↔ | Sonstige Knocheninzision ohne Knochendurchtrennung am Kalkaneus, Einlage und Entfernung eines Medikamententrägers          |
| 77.13.12 ↔ | Sonstige Knocheninzision ohne Knochendurchtrennung an Radius und Ulna, Einlage oder Entfernung eines Medikamententrägers          | 77.18.24 ↔ | Sonstige Knocheninzision ohne Knochendurchtrennung am Kalkaneus, Drainage  |
| 77.13.13 ↔ | Sonstige Knocheninzision ohne Knochendurchtrennung an Radius und Ulna, Drainage   | 77.18.31 ↔ | Sonstige Knocheninzision ohne Knochendurchtrennung an sonstigen Tarsalia, Exploration und Knochenbohrung                   |
| 77.14.10 ↔ | Sonstige Knocheninzision ohne Knochendurchtrennung an Karpalia und Metakarpalia, Exploration und Knochenbohrung                   | 77.18.32 ↔ | Sonstige Knocheninzision ohne Knochendurchtrennung an sonstigen Tarsalia, Fremdkörperentfernung                            |
| 77.14.11 ↔ | Sonstige Knocheninzision ohne Knochendurchtrennung an Karpalia und Metakarpalia, Fremdkörperentfernung                            | 77.18.33 ↔ | Sonstige Knocheninzision ohne Knochendurchtrennung an sonstigen Tarsalia, Einlage und Entfernung eines Medikamententrägers |
| 77.14.12 ↔ | Sonstige Knocheninzision ohne Knochendurchtrennung an Karpalia und Metakarpalia, Einlage und Entfernung eines Medikamententrägers | 77.18.34 ↔ | Sonstige Knocheninzision ohne Knochendurchtrennung an sonstigen Tarsalia, Drainage   |
| 77.14.13 ↔ | Sonstige Knocheninzision ohne Knochendurchtrennung an Karpalia und Metakarpalia, Drainage   | 77.18.41 ↔ | Sonstige Knocheninzision ohne Knochendurchtrennung an Metatarsalia, Exploration und Knochenbohrung                         |
| 77.15.10 ↔ | Sonstige Knocheninzision ohne Knochendurchtrennung am (sonstigen) Femur, Exploration und Knochenbohrung                           | 77.18.42 ↔ | Sonstige Knocheninzision ohne Knochendurchtrennung an Metatarsalia, Fremdkörperentfernung                                  |
| 77.15.11 ↔ | Sonstige Knocheninzision ohne Knochendurchtrennung am Femur, Fremdkörperentfernung  | 77.18.43 ↔ | Sonstige Knocheninzision ohne Knochendurchtrennung an Metatarsalia, Einlage und Entfernung eines Medikamententrägers       |
| 77.15.12 ↔ | Sonstige Knocheninzision ohne Knochendurchtrennung am Femur, Einlage und Entfernung eines Medikamententrägers                     | 77.18.44 ↔ | Sonstige Knocheninzision ohne Knochendurchtrennung an Metatarsalia, Drainage   |
| 77.15.13 ↔ | Sonstige Knocheninzision ohne Knochendurchtrennung am Femur, Drainage   | 77.19.10 ↔ | Knocheninzision an Phalangen der Hand, Exploration und Knochenbohrung  |
| 77.15.20 ↔ | Sonstige Knocheninzision ohne Knochendurchtrennung am Femur, Exploration und Knochenbohrung am Schenkelhals                       | 77.19.11 ↔ | Knocheninzision an Phalangen der Hand, Fremdkörperentfernung   |
| 77.16.10 ↔ | Sonstige Knocheninzision ohne Knochendurchtrennung an der Patella, Exploration und Knochenbohrung                                 | 77.19.12 ↔ | Knocheninzision an Phalangen der Hand, Einlage und Entfernung eines Medikamententrägers                                    |
| 77.16.11 ↔ | Sonstige Knocheninzision ohne Knochendurchtrennung an der Patella, Fremdkörperentfernung  | 77.19.13 ↔ | Knocheninzision an Phalangen der Hand, Drainage  |
| 77.16.12 ↔ | Sonstige Knocheninzision ohne Knochendurchtrennung an der Patella, Einlage und Entfernung eines Medikamententrägers               | 77.19.19 ↔ | Sonstige Knocheninzision an Phalangen der Hand   |
| 77.16.13 ↔ | Sonstige Knocheninzision ohne Knochendurchtrennung an der Patella, Drainage   | 77.19.30 ↔ | Knocheninzision am Beckenknochen, Exploration und Knochenbohrung   |
|            |   | 77.19.31 ↔ | Knocheninzision am Beckenknochen, Fremdkörperentfernung  |
|            |   | 77.19.32 ↔ | Knocheninzision am Beckenknochen, Einlage und Entfernung von Medikamententrägern   |

|            |   |            |   |
|------------|---|------------|---|
| 77.19.33 ↔ | Knocheninzision am Beckenknochen, Drainage  | 77.35.11 ↔ | Kortikotomie bei Segmenttransport am Schenkelhals   |
| 77.19.39 ↔ | Sonstige Knocheninzision am Beckenknochen   | 77.35.12 ↔ | Komplexe (mehrdimensionale) Osteotomie (mit Achsenkorrektur) am Schenkelhals  |
| 77.19.40 ↔ | Knocheninzision an den Phalangen des Fusses, Exploration und Knochenbohrung                               | 77.35.19 ↔ | Sonstige Knochendurchtrennung am Schenkelhals   |
| 77.19.41 ↔ | Knocheninzision an den Phalangen des Fusses, Fremdkörperentfernung  | 77.35.20 ↔ | Rotationsosteotomie an sonstigen Teilen des Femurs  |
| 77.19.42 ↔ | Knocheninzision an den Phalangen des Fusses, Einlage und Entfernung eines Medikamententrägers             | 77.35.21 ↔ | Kortikotomie bei Segmenttransport an sonstigen Teilen des Femurs  |
| 77.19.43 ↔ | Knocheninzision an den Phalangen des Fusses, Drainage   | 77.35.22 ↔ | Komplexe (mehrdimensionale) Osteotomie (mit Achsenkorrektur) an sonstigen Teilen des Femurs   |
| 77.19.49 ↔ | Sonstige Knocheninzision an den Phalangen des Fusses  | 77.35.24 ↔ | Trochanterosteotomie bei chirurgischer Hüftluxation   |
| 77.19.90 ↔ | Knocheninzision an sonstigen näher bezeichneten Knochen, Exploration und Knochenbohrung                   | 77.35.99 ↔ | Sonstige Knochendurchtrennung am Femur, sonstige  |
| 77.19.91 ↔ | Knocheninzision an sonstigen näher bezeichneten Knochen, Fremdkörperentfernung                            | 77.37.00 ↔ | Sonstige Knochendurchtrennung an Tibia und Fibula, n.n.bez.   |
| 77.19.92 ↔ | Knocheninzision an sonstigen näher bezeichneten Knochen, Einlage und Entfernung eines Medikamententrägers | 77.37.10 ↔ | Rotationsosteotomie an der Tibia  |
| 77.19.93 ↔ | Knocheninzision an sonstigen näher bezeichneten Knochen, Drainage   | 77.37.12 ↔ | Kortikotomie bei Segmenttransport an der Tibia  |
| 77.21.10 ↔ | Keilosteotomie an Skapula   | 77.37.13 ↔ | Komplexe (mehrdimensionale) Osteotomie (mit Achsenkorrektur) an der Tibia   |
| 77.21.11 ↔ | Keilosteotomie an Klavikula   | 77.37.14 ↔ | Valgisierende oder varisierende Osteotomie an der Tibia   |
| 77.21.20 ↔ | Keilosteotomie an einer Rippe   | 77.37.19 ↔ | Sonstige Knochendurchtrennung an der Tibia  |
| 77.21.21 ↔ | Keilosteotomie am Sternum   | 77.37.20 ↔ | Rotationsosteotomie an der Fibula   |
| 77.22 ↔    | Keilosteotomie am Humerus   | 77.37.21 ↔ | Kortikotomie bei Segmenttransport an der Fibula   |
| 77.23 ↔    | Keilosteotomie an Radius und Ulna   | 77.37.22 ↔ | Komplexe (mehrdimensionale) Osteotomie (mit Achsenkorrektur) an der Fibula  |
| 77.24 ↔    | Keilosteotomie an Karpalia und Metakarpalia   | 77.37.29 ↔ | Sonstige Knochendurchtrennung an der Fibula   |
| 77.25.00 ↔ | Keilosteotomie am Femur, n.n.bez.   | 77.37.99 ↔ | Sonstige Knochendurchtrennung an Tibia und Fibula, sonstige   |
| 77.25.10 ↔ | Keilosteotomie am Schenkelhals  | 77.38.10 ↔ | Rotationsosteotomie an Tarsalia   |
| 77.25.20 ↔ | Keilosteotomie am sonstigen Femur   | 77.38.11 ↔ | Kortikotomie bei Segmenttransport an Tarsalia   |
| 77.25.99 ↔ | Keilosteotomie am Femur, sonstige   | 77.38.12 ↔ | Komplexe (mehrdimensionale) Osteotomie (mit Achsenkorrektur) an Tarsalia  |
| 77.27.00 ↔ | Keilosteotomie an Tibia und Fibula, n.n.bez.  | 77.38.13 ↔ | Komplexe (mehrdimensionale) Osteotomie (mit Achsenkorrektur) an Metatarsalia  |
| 77.27.10 ↔ | Keilosteotomie an der Tibia   | 77.38.19 ↔ | Sonstige Knochendurchtrennung an Tarsalia   |
| 77.27.20 ↔ | Keilosteotomie an der Fibula  | 77.38.29 ↔ | Sonstige Knochendurchtrennung an Metatarsalia   |
| 77.27.99 ↔ | Keilosteotomie an Tibia und Fibula, sonstige  | 77.38.99 ↔ | Sonstige Knochendurchtrennung an Tarsalia und Metatarsalia, sonstige  |
| 77.28.10 ↔ | Keilosteotomie am Talus   | 77.39.10 ↔ | Rotationsosteotomie an Phalangen der Hand   |
| 77.28.20 ↔ | Keilosteotomie am Kalkaneus   | 77.39.19 ↔ | Sonstige Knochendurchtrennung an Phalangen der Hand   |
| 77.28.30 ↔ | Keilosteotomie an sonstigen Tarsalia  | 77.39.30 ↔ | Rotationsosteotomie am Becken   |
| 77.28.40 ↔ | Keilosteotomie an Metatarsalia  | 77.39.31 ↔ | Kortikotomie bei Segmenttransport am Becken   |
| 77.28.99 ↔ | Keilosteotomie an Tarsalia und Metatarsalia, sonstige   | 77.39.32 ↔ | Komplexe (mehrdimensionale) Osteotomie (mit Achsenkorrektur) am Becken  |
| 77.29.10 ↔ | Keilosteotomie an Phalangen der Hand  | 77.39.39 ↔ | Sonstige Knochendurchtrennung am Becken   |
| 77.29.30 ↔ | Keilosteotomie am Beckenknochen   | 77.39.40 ↔ | Korrekturosteotomie an Phalangen des Fusses   |
| 77.29.40 ↔ | Keilosteotomie an Phalangen des Fusses  | 77.39.49 ↔ | Sonstige Knochendurchtrennung an Phalangen des Fusses   |
| 77.31.10 ↔ | Sonstige Knochendurchtrennung an Skapula  | 77.51 ↔    | Plastische Rekonstruktion bei Hallux valgus und rigidus mit Exostosenresektion, Weichteilkorrektur und Osteotomie am Os metatarsale I |
| 77.31.11 ↔ | Sonstige Knochendurchtrennung an Klavikula  | 77.52 ↔    | Plastische Rekonstruktion bei Hallux valgus und rigidus mit Exostosenresektion, Weichteilkorrektur und Arthrorese                     |
| 77.31.12 ↔ | Komplexe (mehrdimensionale) Osteotomie (mit Achsenkorrektur) an Skapula                                   | 77.53 ↔    | Plastische Rekonstruktion bei Hallux valgus und rigidus mit anderer Exostosenresektion und Weichteilkorrektur                         |
| 77.31.13 ↔ | Komplexe (mehrdimensionale) Osteotomie (mit Achsenkorrektur) an Klavikula                                 | 77.54 ↔    | Resektion oder Korrekturosteotomie bei Digitus quintus varus  |
| 77.31.20 ↔ | Sonstige Knochendurchtrennung an der Rippe  | 77.56 ↔    | Plastische Rekonstruktion bei Hammerzehe  |
| 77.31.21 ↔ | Sonstige Knochendurchtrennung am Sternum  | 77.57 ↔    | Plastische Rekonstruktion bei Krallenzehe   |
| 77.32.10 ↔ | Kortikotomie bei Segmenttransport am Humerus  | 77.58 ↔    | Sonstige Resektion, Arthrorese und plastische Rekonstruktion an Zehen   |
| 77.33.00 ↔ | Sonstige Knochendurchtrennung an Radius und Ulna, n.n.bez.  | 77.5A ↔    | Sonstige Exostosenresektion bei Hallux valgus und rigidus   |
| 77.33.10 ↔ | Kortikotomie bei Segmenttransport an Radius und Ulna  | 77.61.10 ↔ | Lokale Resektion und Destruktion von Knochenläsion oder -gewebe an Skapula und Klavikula  |
| 77.33.11 ↔ | Komplexe (mehrdimensionale) Osteotomie (mit Achsenkorrektur) an Radius und Ulna                           | 77.61.11 ↔ | Lokale Resektion und Destruktion von Knochenläsion oder -gewebe an einer Rippe  |
| 77.33.20 ↔ | Knochendurchtrennung an distaler Ulna und Ulnaschaft  |            |   |
| 77.33.99 ↔ | Sonstige Knochendurchtrennung an Radius und Ulna, sonstige  |            |   |
| 77.34.10 ↔ | Rotationsosteotomie an Karpalia und Metakarpalia  |            |   |
| 77.34.11 ↔ | Komplexe (mehrdimensionale) Osteotomie an Karpalia und Metakarpalia                                       |            |   |
| 77.34.99 ↔ | Sonstige Knochendurchtrennung an Karpalia und Metakarpalia, sonstige                                      |            |   |
| 77.35.00 ↔ | Sonstige Knochendurchtrennung am Femur, n.n.bez.  |            |   |
| 77.35.10 ↔ | Rotationsosteotomie am Schenkelhals   |            |   |

|            |  |            |  |
|------------|--|------------|--|
| 77.61.12 ↔ | Lokale Resektion und Destruktion von Knochenläsion oder -gewebe am Sternum                             | 77.94 ↔    | Totale Resektion von Karpalia und Metakarpalia   |
| 77.61.20 ↔ | Débridement an Skapula und Klavikula   | 77.95 ↔    | Totale Femur-Resektion   |
| 77.62.20 ↔ | Débridement am Humerus   | 77.96 ↔    | Totale Patella-Resektion   |
| 77.62.99 ↔ | Lokale Resektion und Destruktion von Knochenläsion oder -gewebe am Humerus, sonstige                   | 77.97.00 ↔ | Totale Resektion von Tibia und Fibula, n.n.bez.  |
| 77.63.20 ↔ | Débridement an Radius und Ulna   | 77.97.10 ↔ | Totale Resektion von Tibia   |
| 77.63.99 ↔ | Lokale Resektion und Destruktion von Knochenläsion oder -gewebe an Radius und Ulna, sonstige           | 77.97.11 ↔ | Totale Resektion von Fibula  |
| 77.64.20 ↔ | Débridement an Karpalia und Metakarpalia   | 77.97.99 ↔ | Totale Resektion von Tibia und Fibula, sonstige  |
| 77.64.99 ↔ | Lokale Resektion und Destruktion von Knochenläsion oder -gewebe an Karpalia und Metakarpalia, sonstige | 77.98.10 ↔ | Totale Resektion von Tarsalia  |
| 77.65.20 ↔ | Débridement am Femur   | 77.98.11 ↔ | Totale Resektion von Metatarsalia  |
| 77.65.99 ↔ | Lokale Resektion und Destruktion von Knochenläsion oder -gewebe am Femur, sonstige                     | 77.98.99 ↔ | Totale Resektion von Tarsalia und Metatarsalia, sonstige   |
| 77.67.20 ↔ | Débridement an Tibia   | 77.99.10 ↔ | Totale Knochenresektionen an Phalangen der Hand  |
| 77.67.21 ↔ | Débridement an Fibula  | 77.99.30 ↔ | Totale Knochenresektionen am Becken  |
| 77.68.10 ↔ | Lokale Resektion und Destruktion von Knochenläsion oder -gewebe an Tarsalia                            | 77.99.40 ↔ | Totale Knochenresektionen an Phalangen des Fusses  |
| 77.68.11 ↔ | Lokale Resektion und Destruktion von Knochenläsion oder -gewebe an Metatarsalia                        | 78.01.10 ↔ | Knochen transplantation an Skapula und Klavikula, gefässgestielt mit mikrovaskulärer Anastomose                |
| 77.68.20 ↔ | Débridement an Tarsalia  | 78.01.11 ↔ | Knochen transplantation an Skapula und Klavikula, gefässgestielt ohne mikrovaskulärer Anastomose               |
| 77.68.21 ↔ | Débridement an Metatarsalia  | 78.01.13 ↔ | Knorpel-Knochen transplantation an Skapula und Klavikula, autogen und allogene                                 |
| 77.68.99 ↔ | Lokale Resektion und Destruktion von Knochenläsion oder -gewebe an Tarsalia und Metatarsalia, sonstige | 78.01.14 ↔ | Knochen transplantation an Skapula und Klavikula, autogen, Spongiosa und kortikospöngiöser Span                |
| 77.69.10 ↔ | Lokale Resektion und Destruktion von Knochenläsion oder -gewebe an Phalangen der Hand                  | 78.01.15 ↔ | Knochen transplantation an Skapula und Klavikula, allogene oder xenogene, Spongiosa und kortikospöngiöser Span |
| 77.69.12 ↔ | Lokale Resektion und Destruktion von Knochenläsion oder -gewebe am Becken                              | 78.01.18 ↔ | Knochen transplantation an Skapula und Klavikula, allogene oder xenogene, Röhrenknochen                        |
| 77.69.13 ↔ | Lokale Resektion und Destruktion von Knochenläsion oder -gewebe an Phalangen des Fusses                | 78.02.10 ↔ | Knochen transplantation am Humerus, gefässgestielt mit mikrovaskulärer Anastomose                              |
| 77.69.20 ↔ | Débridement an Phalangen der Hand  | 78.02.11 ↔ | Knochen transplantation am Humerus, gefässgestielt ohne mikrovaskuläre Anastomose                              |
| 77.69.22 ↔ | Débridement am Becken  | 78.02.13 ↔ | Knorpel-Knochen transplantation am Humerus, autogen und allogene   |
| 77.69.23 ↔ | Débridement an Phalangen des Fusses  | 78.03.10 ↔ | Knochen transplantation an Radius und Ulna, gefässgestielt mit mikrovaskulärer Anastomose                      |
| 77.81.11 ↔ | Sonstige partielle Knochenresektion an einer Rippe   | 78.03.11 ↔ | Knochen transplantation an Radius und Ulna, gefässgestielt ohne mikrovaskulärer Anastomose                     |
| 77.81.12 ↔ | Sonstige partielle Knochenresektion am Sternum   | 78.03.13 ↔ | Knorpel-Knochen transplantation an Radius und Ulna, autogen und allogene                                       |
| 77.82 ↔    | Sonstige partielle Knochenresektion am Humerus   | 78.04.10 ↔ | Knochen transplantation an Karpalia und Metakarpalia, gefässgestielt mit mikrovaskulärer Anastomose            |
| 77.83 ↔    | Sonstige partielle Knochenresektion an Radius und Ulna   | 78.04.11 ↔ | Knochen transposition an Karpalia und Metakarpalia, gefässgestielt ohne mikrovaskuläre Anastomose              |
| 77.84 ↔    | Sonstige partielle Knochenresektion an Karpalia und Metakarpalia                                       | 78.04.13 ↔ | Knorpel-Knochen transplantation an Karpalia und Metakarpalia, autogen und allogene                             |
| 77.85 ↔    | Sonstige partielle Knochenresektion am Femur   | 78.05.10 ↔ | Knochen transplantation am Femur, gefässgestielt mit mikrovaskulärer Anastomose                                |
| 77.86 ↔    | Sonstige partielle Knochenresektion aus der Patella  | 78.05.11 ↔ | Knochen transplantation am Femur, gefässgestielt, ohne mikrovaskuläre Anastomose                               |
| 77.87.00 ↔ | Sonstige partielle Knochenresektion an Tibia und Fibula, n.n.bez.                                      | 78.05.13 ↔ | Knorpel-Knochen transplantation am Femur, autogen und allogene   |
| 77.87.10 ↔ | Sonstige partielle Knochenresektion an Tibia   | 78.06.10 ↔ | Knochen transplantation an der Patella, gefässgestielt mit mikrovaskulärer Anastomose                          |
| 77.87.11 ↔ | Sonstige partielle Knochenresektion an Fibula  | 78.06.20 ↔ | Knochen transplantation an der Patella, gefässgestielt, ohne mikrovaskuläre Anastomose                         |
| 77.87.99 ↔ | Sonstige partielle Knochenresektion an Tibia und Fibula, sonstige                                      | 78.07.10 ↔ | Knochen transplantation an der Tibia, gefässgestielt mit mikrovaskulärer Anastomose                            |
| 77.88 ↔    | Sonstige partielle Knochenresektion an Tarsalia und Metatarsalia                                       | 78.07.11 ↔ | Knochen transplantation an der Tibia, gefässgestielt ohne mikrovaskuläre Anastomose                            |
| 77.89.10 ↔ | Sonstige partielle Knochenresektion an Phalangen der Hand  | 78.07.13 ↔ | Knorpel-Knochen transplantation an der Tibia, autogen und allogene   |
| 77.89.30 ↔ | Sonstige partielle Knochenresektion am Becken  | 78.07.20 ↔ | Knochen transplantation an der Fibula, gefässgestielt mit mikrovaskulärer Anastomose                           |
| 77.89.40 ↔ | Sonstige partielle Knochenresektion an Phalangen des Fusses  | 78.07.21 ↔ | Knochen transplantation an der Fibula, gefässgestielt ohne mikrovaskuläre Anastomose                           |
| 77.91.00 ↔ | Totale Resektion von Skapula, Klavikula, Rippen und Sternum, n.n.bez.                                  | 78.07.23 ↔ | Knorpel-Knochen transplantation an der Fibula, autogen und allogene  |
| 77.91.10 ↔ | Totale Resektion von Skapula und Klavikula   | 78.08.10 ↔ | Knochen transplantation an Tarsalia und Metatarsalia, gefässgestielt mit mikrovaskulärer Anastomose            |
| 77.91.11 ↔ | Totale Resektion einer Rippe   |            |  |
| 77.91.12 ↔ | Totale Resektion einer Halsrippe   |            |  |
| 77.91.13 ↔ | Totale Resektion des Sternums  |            |  |
| 77.91.99 ↔ | Totale Resektion von Skapula, Klavikula, Rippen und Sternum, sonstige                                  |            |  |
| 77.92 ↔    | Totale Humerusresektion  |            |  |
| 77.93 ↔    | Totale Resektion von Radius und Ulna   |            |  |

|            |  |            |  |
|------------|--|------------|--|
| 78.08.11 ↔ | Knochentransplantation an Tarsalia und Metatarsalia, gefässgestielt ohne mikrovaskulärer Anastomose  | 78.13.99 ↔ | Anlegen eines Fixateur externe an Radius und Ulna (inkl. Reposition von Frakturen), sonstige                       |
| 78.08.13 ↔ | Knorpel-Knochentransplantation an Tarsalia und Metatarsalia, autogen und allogene  | 78.14.10 ↔ | Geschlossene Reposition einer Fraktur an Karpalia und Metakarpalia mit Knochenfixation durch Fixateur externe      |
| 78.09.10 ↔ | Knochentransplantation an Phalangen der Hand, gefässgestielt mit mikrovaskulärer Anastomose  | 78.14.11 ↔ | Offene Reposition einer Fraktur an Karpalia und Metakarpalia mit Knochenfixation durch Fixateur externe            |
| 78.09.11 ↔ | Knochentransplantation an Phalangen der Hand, gefässgestielt ohne mikrovaskuläre Anastomose  | 78.14.99 ↔ | Anlegen eines Fixateur externe an Karpalia und Metakarpalia (inkl. Reposition von Frakturen), sonstige             |
| 78.09.13 ↔ | Knorpel-Knochentransplantation an Phalangen der Hand, autogen und allogene   | 78.15.10 ↔ | Offene Reposition einer Schenkelhalsfraktur und proximalen Femurfraktur mit Knochenfixation durch Fixateur externe |
| 78.09.30 ↔ | Knochentransplantation am Becken, gefässgestielt mit mikrovaskulärer Anastomose  | 78.15.20 ↔ | Offene Reposition einer Femurschaftfraktur mit Knochenfixation durch Fixateur externe                              |
| 78.09.31 ↔ | Knochentransplantation am Becken, gefässgestielt ohne mikrovaskuläre Anastomose  | 78.15.30 ↔ | Geschlossene Reposition einer distalen Femurfraktur mit Knochenfixation durch Fixateur externe                     |
| 78.09.33 ↔ | Knorpel-Knochentransplantation am Becken, autogen und allogene   | 78.15.31 ↔ | Offene Reposition einer distalen Femurfraktur mit Knochenfixation durch Fixateur externe                           |
| 78.09.40 ↔ | Knochentransplantation an Phalangen des Fusses, gefässgestielt mit mikrovaskulärer Anastomose  | 78.15.40 ↔ | Geschlossene Reposition einer sonstigen Femurfraktur mit Knochenfixation durch Fixateur externe                    |
| 78.09.41 ↔ | Knochentransplantation an Phalangen des Fusses, gefässgestielt ohne mikrovaskuläre Anastomose  | 78.15.99 ↔ | Anlegen eines Fixateur externe am Femur (inkl. Reposition von Frakturen), sonstige                                 |
| 78.09.42 ↔ | Knorpel-Knochentransplantation an Phalangen des Fusses, autogen und allogene   | 78.16.10 ↔ | Geschlossene Reposition einer Fraktur der Patella mit Knochenfixation durch Fixateur externe                       |
| 78.09.90 ↔ | Knochentransplantation an anderen näher bezeichneten Knochen, ausser Gesichtsschädelknochen, gefässgestielt mit mikrovaskulärer Anastomose | 78.16.11 ↔ | Offene Reposition einer Fraktur der Patella mit Knochenfixation durch Fixateur externe                             |
| 78.09.91 ↔ | Knochentransplantation an anderen näher bezeichneten Knochen, ausser Gesichtsschädelknochen, gefässgestielt ohne mikrovaskuläre Anastomose | 78.17.10 ↔ | Geschlossene Reposition einer Fraktur der proximalen Tibia mit Knochenfixation durch Fixateur externe              |
| 78.11.10 ↔ | Geschlossene Reposition einer Fraktur von Skapula und Klavikula mit Knochenfixation durch Fixateur externe                                 | 78.17.11 ↔ | Offene Reposition einer einfachen Fraktur der proximalen Tibia mit Knochenfixation durch Fixateur externe          |
| 78.11.11 ↔ | Offene Reposition einer einfachen Fraktur von Skapula und Klavikula mit Knochenfixation durch Fixateur externe                             | 78.17.12 ↔ | Offene Reposition einer Mehrfragmentfraktur der proximalen Tibia mit Knochenfixation durch Fixateur externe        |
| 78.11.12 ↔ | Offene Reposition einer Mehrfragmentfraktur von Klavikula und Skapula mit Knochenfixation durch Fixateur externe                           | 78.17.13 ↔ | Offene Reposition einer einfachen Tibiaschaftfraktur mit Knochenfixation durch Fixateur externe                    |
| 78.11.20 ↔ | Geschlossene Reposition einer Fraktur von Rippen und Sternum mit Knochenfixation durch Fixateur externe                                    | 78.17.14 ↔ | Offene Reposition einer einfachen Fraktur der distalen Tibia mit Knochenfixation durch Fixateur externe            |
| 78.11.21 ↔ | Offene Reposition einer Fraktur von Rippen und Sternum mit Knochenfixation durch Fixateur externe  | 78.17.15 ↔ | Geschlossene Reposition einer sonstigen Tibiafraktur mit Knochenfixation durch Fixateur externe                    |
| 78.11.99 ↔ | Anlegen eines Fixateur externe an Skapula, Klavikula, Rippen und Sternum (inkl. Reposition von Frakturen), sonstige                        | 78.17.16 ↔ | Offene Reposition einer Mehrfragmentfraktur sonstiger Teile der Tibia mit Knochenfixation durch Fixateur externe   |
| 78.12.10 ↔ | Geschlossene Reposition einer proximalen Humerusfraktur mit Knochenfixation durch Fixateur externe   | 78.17.20 ↔ | Offene Reposition einer einfachen Fraktur der proximalen Fibula mit Knochenfixation durch Fixateur externe         |
| 78.12.11 ↔ | Offene Reposition einer proximalen Humerusfraktur mit Knochenfixation durch Fixateur externe   | 78.17.21 ↔ | Offene Reposition einer Mehrfragmentfraktur der proximalen Fibula mit Knochenfixation durch Fixateur externe       |
| 78.12.90 ↔ | Geschlossene Reposition einer sonstigen Humerusfraktur mit Knochenfixation durch Fixateur externe  | 78.17.22 ↔ | Offene Reposition einer einfachen Fraktur des Fibulaschafts mit Knochenfixation durch Fixateur externe             |
| 78.12.91 ↔ | Offene Reposition einer sonstigen Humerusfraktur mit Knochenfixation durch Fixateur externe  | 78.17.23 ↔ | Offene Reposition einer Mehrfragmentfraktur des Fibulaschafts mit Knochenfixation durch Fixateur externe           |
| 78.12.99 ↔ | Anlegen eines Fixateur externe am Humerus (inkl. Reposition von Frakturen), sonstige   | 78.17.24 ↔ | Geschlossene Reposition einer distalen Fibulafraktur mit Knochenfixation durch Fixateur externe                    |
| 78.13.10 ↔ | Geschlossene Reposition einer distalen Radiusfraktur mit Knochenfixation durch Fixateur externe  | 78.17.25 ↔ | Offene Reposition einer einfachen Fraktur der distalen Fibula mit Knochenfixation durch Fixateur externe           |
| 78.13.11 ↔ | Geschlossene Reposition einer sonstigen Radiusfraktur mit Knochenfixation durch Fixateur externe   | 78.17.26 ↔ | Offene Reposition einer Mehrfragmentfraktur der distalen Fibula mit Knochenfixation durch Fixateur externe         |
| 78.13.12 ↔ | Offene Reposition einer distalen Radiusfraktur mit Knochenfixation durch Fixateur externe  | 78.17.27 ↔ | Geschlossene Reposition einer sonstigen Fibulafraktur mit Knochenfixation durch Fixateur externe                   |
| 78.13.13 ↔ | Offene Reposition einer sonstigen Radiusfraktur mit Knochenfixation durch Fixateur externe   |            |  |
| 78.13.20 ↔ | Geschlossene Reposition einer Ulnafraktur mit Knochenfixation durch Fixateur externe   |            |  |



|   |  |
|---|--|
| 78.17.99 ↔ Anlegen eines Fixateur externe an Tibia und Fibula (inkl. Reposition von Frakturen), sonstige  | 78.24.12 ↔ Therapeutische Epiphyseolyse an Karpalia und Metakarpalia           |
| 78.18.11 ↔ Geschlossene Reposition einer Fraktur sonstiger Tarsalia und Metatarsalia mit Knochenfixation durch Fixateur externe                         | 78.24.99 ↔ Verkürzungsosteotomie an Karpalia und Metakarpalia, sonstige        |
| 78.18.12 ↔ Offene Reposition einer einfachen Fraktur an sonstigen Tarsalia und Metatarsalia mit Knochenfixation durch Fixateur externe                  | 78.25.00 ↔ Verkürzungsosteotomie am Femur, n.n.bez.                            |
| 78.18.13 ↔ Offene Reposition einer Fraktur an Kalkaneus und Talus mit Knochenfixation durch Fixateur externe  | 78.25.10 ↔ Temporäre Epiphyseodese am Schenkelhals                             |
| 78.18.14 ↔ Offene Reposition einer Mehrfragmentfraktur an sonstigen Tarsalia mit Knochenfixation durch Fixateur externe                                 | 78.25.11 ↔ Permanente Epiphyseodese am Schenkelhals                            |
| 78.18.15 ↔ Offene Reposition einer Mehrfragmentfraktur an Metatarsalia mit Knochenfixation durch Fixateur externe                                       | 78.25.12 ↔ Therapeutische Epiphyseolyse am Schenkelhals                        |
| 78.18.99 ↔ Anlegen eines Fixateur externe an Tarsalia und Metatarsalia (inkl. Reposition von Frakturen), sonstige                                       | 78.25.19 ↔ Sonstige Verkürzungsosteotomie am Schenkelhals                      |
| 78.19.10 ↔ Geschlossene Reposition einer Fraktur von Phalangen der Hand mit Knochenfixation durch Fixateur externe                                      | 78.25.20 ↔ Temporäre Epiphyseodese an sonstigen Teilen des Femur               |
| 78.19.11 ↔ Offene Reposition einer Fraktur von Phalangen der Hand mit Knochenfixation durch Fixateur externe  | 78.25.21 ↔ Permanente Epiphyseodese an sonstigen Teilen des Femur              |
| 78.19.20 ↔ Geschlossene Reposition einer Fraktur des Beckens mit Knochenfixation durch Fixateur externe   | 78.25.22 ↔ Therapeutische Epiphyseolyse an sonstigen Teilen des Femur          |
| 78.19.21 ↔ Offene Reposition einer Fraktur des Acetabulum mit Knochenfixation / Transfixation durch Fixateur externe                                    | 78.25.99 ↔ Verkürzungsosteotomie am Femur, sonstige                            |
| 78.19.22 ↔ Offene Reposition einer Fraktur sonstiger Teile des Beckens mit Knochenfixation durch Fixateur externe                                       | 78.27.00 ↔ Verkürzungsosteotomie an Tibia und Fibula, n.n.bez.                 |
| 78.19.30 ↔ Geschlossene Reposition einer Fraktur von Phalangen des Fusses mit Knochenfixation durch Fixateur externe                                    | 78.27.10 ↔ Temporäre Epiphyseodese an der Tibia                                |
| 78.19.31 ↔ Offene Reposition einer Fraktur von Phalangen des Fusses mit Knochenfixation durch Fixateur externe  | 78.27.11 ↔ Permanente Epiphyseodese an der Tibia                               |
| 78.19.90 ↔ Geschlossene Reposition einer Fraktur sonstiger bezeichneter Knochen mit Knochenfixation durch Fixateur externe                              | 78.27.12 ↔ Therapeutische Epiphyseolyse an der Tibia                           |
| 78.19.91 ↔ Offene Reposition einer Fraktur sonstiger bezeichneter Knochen mit Knochenfixation durch Fixateur externe                                    | 78.27.19 ↔ Sonstige Verkürzungsosteotomie an der Tibia                         |
| 78.19.99 ↔ Anlegen eines Fixateur externe an andere näher bezeichnete Knochen, ausser Gesichtsschädelknochen (Inkl. Reposition von Frakturen), sonstige | 78.27.20 ↔ Temporäre Epiphyseodese an der Fibula                               |
| 78.21.00 ↔ Verkürzungsosteotomie an Skapula, Klavikula, n.n.bez.  | 78.27.21 ↔ Permanente Epiphyseodese an der Fibula                              |
| 78.21.10 ↔ Temporäre Epiphyseodese an Skapula und Klavikula   | 78.27.22 ↔ Therapeutische Epiphyseolyse an der Fibula                          |
| 78.21.11 ↔ Permanente Epiphyseodese an Skapula und Klavikula  | 78.27.29 ↔ Sonstige Verkürzungsosteotomie an der Fibula                        |
| 78.21.12 ↔ Therapeutische Epiphyseolyse an Skapula und Klavikula  | 78.27.99 ↔ Verkürzungsosteotomie an Tibia und Fibula, sonstige                 |
| 78.21.99 ↔ Verkürzungsosteotomie an Skapula, Klavikula, sonstige  | 78.28.10 ↔ Temporäre Epiphyseodese an Tarsalia und Metatarsalia                |
| 78.22.00 ↔ Verkürzungsosteotomie am Humerus, n.n.bez.   | 78.28.11 ↔ Permanente Epiphyseodese an Tarsalia und Metatarsalia               |
| 78.22.10 ↔ Temporäre Epiphyseodese am Humerus   | 78.28.12 ↔ Therapeutische Epiphyseolyse an Tarsalia und Metatarsalia           |
| 78.22.11 ↔ Permanente Epiphyseodese am Humerus  | 78.28.20 ↔ Sonstige Verkürzungsosteotomie am Kalkaneus                         |
| 78.22.12 ↔ Therapeutische Epiphyseolyse am Humerus  | 78.28.21 ↔ Sonstige Verkürzungsosteotomie an sonstigen Tarsalia                |
| 78.22.99 ↔ Verkürzungsosteotomie am Humerus, sonstige   | 78.28.22 ↔ Sonstige Verkürzungsosteotomie an Metatarsalia                      |
| 78.23.00 ↔ Verkürzungsosteotomie an Radius und Ulna, n.n.bez.   | 78.28.99 ↔ Verkürzungsosteotomie an Tarsalia und Metatarsalia, sonstige        |
| 78.23.10 ↔ Temporäre Epiphyseodese an Radius und Ulna   | 78.29.10 ↔ Temporäre Epiphyseodese an Phalangen der Hand                       |
| 78.23.11 ↔ Permanente Epiphyseodese an Radius und Ulna  | 78.29.11 ↔ Permanente Epiphyseodese an Phalangen der Hand                      |
| 78.23.12 ↔ Therapeutische Epiphyseolyse an Radius und Ulna  | 78.29.12 ↔ Therapeutische Epiphyseolyse an Phalangen der Hand                  |
| 78.23.99 ↔ Verkürzungsosteotomie an Radius und Ulna, sonstige   | 78.29.19 ↔ Sonstige Verkürzungsosteotomie an Phalangen der Hand                |
| 78.24.10 ↔ Temporäre Epiphyseodese an Karpalia und Metakarpalia   | 78.29.30 ↔ Temporäre Epiphyseodese am Becken                                   |
| 78.24.11 ↔ Permanente Epiphyseodese an Karpalia und Metakarpalia  | 78.29.31 ↔ Permanente Epiphyseodese am Becken                                  |
|   | 78.29.32 ↔ Therapeutische Epiphyseolyse am Becken                              |
|   | 78.29.39 ↔ Sonstige Verkürzungsosteotomie am Becken                            |
|   | 78.29.40 ↔ Temporäre Epiphyseodese an Phalangen des Fusses                     |
|   | 78.29.41 ↔ Permanente Epiphyseodese an Phalangen des Fusses                    |
|   | 78.29.42 ↔ Therapeutische Epiphyseolyse an Phalangen des Fusses                |
|   | 78.29.49 ↔ Sonstige Verkürzungsosteotomie an Phalangen des Fusses              |
|   | 78.30 ↔ Verlängerungsosteotomie von Extremitäten, ohne Angabe der Lokalisation |
|   | 78.31 ↔ Verlängerungsosteotomie an Skapula und Klavikula                       |
|   | 78.32 ↔ Verlängerungsosteotomie am Humerus                                     |
|   | 78.33 ↔ Verlängerungsosteotomie an Radius und Ulna                             |
|   | 78.34 ↔ Verlängerungsosteotomie an Karpalia und Metakarpalia                   |
|   | 78.35.00 ↔ Verlängerungsosteotomie am Femur, n.n.bez.                          |
|   | 78.35.10 ↔ Verlängerungsosteotomie am Schenkelhals                             |
|   | 78.35.19 ↔ Verlängerungsosteotomie an sonstigen Teilen des Femur               |
|   | 78.35.99 ↔ Verlängerungsosteotomie am Femur, sonstige                          |
|   | 78.37 ↔ Verlängerungsosteotomie an Tibia und Fibula                            |
|   | 78.38.10 ↔ Verlängerungsosteotomie am Kalkaneus                                |
|   | 78.38.19 ↔ Verlängerungsosteotomie an sonstigen Tarsalia                       |
|   | 78.38.20 ↔ Verlängerungsosteotomie an Metatarsalia                             |

|   |   |
|---|---|
| 78.38.99 ↔ Verlängerungsosteotomie an Tarsalia und Metatarsalia, sonstige   | 78.56.99 ↔ Innere Knochenfixation ohne Reposition der Fraktur an der Patella, sonstige  |
| 78.39.10 ↔ Verlängerungsosteotomie an Phalangen der Hand  | 78.57.00 ↔ Innere Knochenfixation ohne Reposition der Fraktur an Tibia und Fibula, n.n.bez.   |
| 78.39.20 ↔ Verlängerungsosteotomie am Becken  | 78.57.10 ↔ Revision von Osteosynthesematerial ohne Materialersatz an der Tibia  |
| 78.39.30 ↔ Verlängerungsosteotomie an Phalangen des Fusses  | 78.57.20 ↔ Revision von Osteosynthesematerial ohne Materialersatz an der Fibula   |
| 78.39.99 ↔ Verlängerungsosteotomie an anderen näher bezeichneten Knochen, sonstige  | 78.57.99 ↔ Innere Knochenfixation ohne Reposition der Fraktur an Tibia und Fibula, sonstige   |
| 78.41.00 ↔ Sonstige plastische Rekonstruktion an Skapula, Klavikula, Rippen und Sternum, n.n.bez.   | 78.58.10 ↔ Revision von Osteosynthesematerial ohne Materialersatz an Tarsalia und Metatarsalia  |
| 78.41.10 ↔ Sonstige plastische Rekonstruktion an Skapula und Klavikula  | 78.58.99 ↔ Innere Knochenfixation ohne Reposition der Fraktur an Tarsalia und Metatarsalia, sonstige  |
| 78.41.20 ↔ Sonstige plastische Rekonstruktion an Rippen und Sternum   | 78.59.10 ↔ Revision von Osteosynthesematerial ohne Materialersatz an Phalangen der Hand   |
| 78.41.30 ↔ Sonstige plastische Rekonstruktion an Skapula, Klavikula, Rippen und Sternum, Implantation von vertikalen expandierbaren prothetischen Titanrippen [VEPTR] | 78.59.30 ↔ Revision von Osteosynthesematerial ohne Materialersatz am Becken   |
| 78.41.99 ↔ Sonstige plastische Rekonstruktion an Skapula, Klavikula, Rippen und Sternum, sonstige   | 78.59.40 ↔ Revision von Osteosynthesematerial ohne Materialersatz an Phalangen des Fusses   |
| 78.42 ↔ Sonstige plastische Rekonstruktion am Humerus   | 78.60.05 ↔ Knochenimplantatentfernung, ohne Angabe der Lokalisation, Entfernung eines Knochen(teil)ersatzes   |
| 78.43 ↔ Sonstige plastische Rekonstruktion an Radius und Ulna   | 78.60.08 ↔ Entfernung eines internen Verlängerungs- oder Knochentransportsystems (motorisiert / nicht-motorisiert), jede Lokalisation   |
| 78.44 ↔ Sonstige plastische Rekonstruktion an Karpalia und Metakarpalia   | 78.61.01 ↔ Knochenimplantatentfernung an Skapula und Klavikula, Draht, intramedullärer Draht, Schraube, Zuggurtung/Cerclage, Platte, winkelstabile Platte, Fixateur externe, (Blount-)Klammern  |
| 78.45 ↔ Sonstige plastische Rekonstruktion am Femur   | 78.61.05 ↔ Knochenimplantatentfernung an Skapula, Klavikula, Rippen und Sternum, Entfernung eines Knochen(teil)ersatzes an Skapula, Klavikula, Rippen und Sternum   |
| 78.47.00 ↔ Sonstige plastische Rekonstruktion an Tibia und Fibula, n.n.bez.   | 78.61.08 ↔ Knochenimplantatentfernung an Skapula und Klavikula, sonstiges Osteosynthesematerial   |
| 78.47.10 ↔ Sonstige plastische Rekonstruktion an Tibia  | 78.61.11 ↔ Knochenimplantatentfernung an Rippen und Sternum   |
| 78.47.20 ↔ Sonstige plastische Rekonstruktion an Fibula   | 78.62.01 ↔ Knochenimplantatentfernung am Humerus, (intramedullärer) Draht, Schraube, Zuggurtung/Cerclage, (winkelstabile) Platte, Winkelplatte /Kondylenplatte, Marknagel, Verriegelungsnagel, Transfixationsnagel, Fixateur externe, Ringfixateur, (Blount-)Klammern                       |
| 78.47.99 ↔ Sonstige plastische Rekonstruktion an Tibia und Fibula, sonstige   | 78.62.02 ↔ Knochenimplantatentfernung am Humerus, dynamische Kompressionsschraube, Marknagel mit Gelenkkomponente   |
| 78.48 ↔ Sonstige plastische Rekonstruktion an Tarsalia und Metatarsalia   | 78.62.05 ↔ Knochenimplantatentfernung am Humerus, Entfernung eines Knochen(teil)ersatzes am Humerus   |
| 78.49.12 ↔ Sonstige plastische Rekonstruktion am Becken   | 78.62.08 ↔ Knochenimplantatentfernung am Humerus: sonstiges Osteosynthesematerial   |
| 78.49.13 ↔ Sonstige plastische Rekonstruktion an Phalangen des Fusses   | 78.63.01 ↔ Knochenimplantatentfernung an Radius und Ulna, (intramedullärer) Draht, Schraube, Zuggurtung/Cerclage, (winkelstabile) Platte, Winkelplatte/Kondylenplatte, Marknagel, Verriegelungsnagel, Transfixationsnagel, Fixateur externe, Ringfixateur, (Blount-)Klammern                |
| 78.51.00 ↔ Innere Knochenfixation ohne Reposition der Fraktur an Skapula, Klavikula, Rippen und Sternum, n.n.bez.   | 78.63.05 ↔ Knochenimplantatentfernung an Radius und Ulna, Entfernung eines Knochen(teil)ersatzes an Radius und Ulna   |
| 78.51.99 ↔ Innere Knochenfixation ohne Reposition der Fraktur an Skapula, Klavikula, Rippen und Sternum, sonstige   | 78.63.08 ↔ Knochenimplantatentfernung an Radius und Ulna (proximal / Schaft / distal), sonstiges Knochenimplantatentfernung an Karpalia und Metakarpalia, (intramedullärer) Draht, Schraube, Zuggurtung/Cerclage, (winkelstabile) Platte, Fixateur externe, Ringfixateur, (Blount-)Klammern |
| 78.52.00 ↔ Innere Knochenfixation ohne Reposition der Fraktur am Humerus, n.n.bez.  | 78.64.01 ↔ Knochenimplantatentfernung an Karpalia und Metakarpalia, (intramedullärer) Draht, Schraube, Zuggurtung/Cerclage, (winkelstabile) Platte, Fixateur externe, Ringfixateur, (Blount-)Klammern   |
| 78.52.10 ↔ Revision von Osteosynthesematerial ohne Materialersatz am Humerus  | 78.64.05 ↔ Knochenimplantatentfernung an Karpalia und Metakarpalia, Entfernung eines Knochen(teil)ersatzes an Karpalia und Metakarpalia   |
| 78.52.99 ↔ Innere Knochenfixation ohne Reposition der Fraktur am Humerus, sonstige  | 78.64.08 ↔ Knochenimplantatentfernung an Karpalia und Metakarpalia, sonstiges Osteosynthesematerial   |
| 78.53.00 ↔ Innere Knochenfixation ohne Reposition der Fraktur an Radius und Ulna, n.n.bez.  |   |
| 78.53.10 ↔ Revision von Osteosynthesematerial ohne Materialersatz an Radius   |   |
| 78.53.20 ↔ Revision von Osteosynthesematerial ohne Materialersatz an Ulna   |   |
| 78.53.99 ↔ Innere Knochenfixation ohne Reposition der Fraktur an Radius und Ulna, sonstige  |   |
| 78.54.00 ↔ Innere Knochenfixation ohne Reposition der Fraktur an Karpalia und Metakarpalia, n.n.bez.  |   |
| 78.54.10 ↔ Revision von Osteosynthesematerial ohne Materialersatz an Karpalia und Metakarpalia  |   |
| 78.54.99 ↔ Innere Knochenfixation ohne Reposition der Fraktur an Karpalia und Metakarpalia, sonstige  |   |
| 78.55.00 ↔ Innere Knochenfixation ohne Reposition der Fraktur am Femur, n.n.bez.  |   |
| 78.55.10 ↔ Revision von Osteosynthesematerial ohne Materialersatz am Femur  |   |
| 78.55.99 ↔ Innere Knochenfixation ohne Reposition der Fraktur am Femur, sonstige  |   |
| 78.56.00 ↔ Innere Knochenfixation ohne Reposition der Fraktur an der Patella, n.n.bez.  |   |
| 78.56.10 ↔ Revision von Osteosynthesematerial ohne Materialersatz an der Patella  |   |

- 78.65.01 ↔ Knochenimplantatentfernung am Femur, Draht, intramedullärer Draht, Schraube, Zuggurtung/Cerclage, (winkelstabile) Platte, Winkelplatte/Kondylenplatte, dynamische Kompressionsschraube, Marknagel, Fixateur externe, (Blount-)Klammern
- 78.65.02 ↔ Knochenimplantatentfernung am Femur (Schenkelhals / proximal / distal, ausser Schaft), Marknagel mit Gelenkkomponente, Verriegelungsnagel, Transfixationsnagel
- 78.65.03 ↔ Knochenimplantatentfernung am Femur (Schaft), Marknagel mit Gelenkkomponente
- 78.65.04 ↔ Knochenimplantatentfernung am Femur (proximal / Schaft / distal, ausser Schenkelhals), Ringfixateur
- 78.65.05 ↔ Knochenimplantatentfernung am Femur, Entfernung eines Knochen(teil)ersatzes am Femur
- 78.65.08 ↔ Knochenimplantatentfernung am Femur, sonstiges Osteosynthesematerial
- 78.66.01 ↔ Knochenimplantatentfernung an der Patella, (intramedullärer) Draht, Schraube, Zuggurtung/Cerclage, Fixateur externe, (Blount-)Klammern
- 78.66.05 ↔ Knochenimplantatentfernung an der Patella, Entfernung eines Knochen(teil)ersatzes an der Patella
- 78.66.08 ↔ Knochenimplantatentfernung an der Patella, sonstiges Osteosynthesematerial
- 78.67.01 ↔ Knochenimplantatentfernung an Tibia und Fibula, (intramedullärer) Draht, Schraube, Zuggurtung/Cerclage, Fixateur externe, Ringfixateur, (Blount-)Klammern
- 78.67.05 ↔ Knochenimplantatentfernung an Tibia und Fibula, Entfernung eines Knochen(teil)ersatzes an Tibia und Fibula
- 78.67.11 ↔ Knochenimplantatentfernung an der Tibia, (winkelstabile) Platte, Winkelplatte / Kondylenplatte
- 78.67.12 ↔ Knochenimplantatentfernung an der Tibia, Marknagel, Verriegelungsnagel, Transfixationsnagel
- 78.67.13 ↔ Knochenimplantatentfernung an der Tibia, dynamische Kompressionsschraube
- 78.67.21 ↔ Knochenimplantatentfernung an der Fibula, (winkelstabile) Platte
- 78.67.22 ↔ Knochenimplantatentfernung an der Fibula, Marknagel, Verriegelungsnagel, Transfixationsnagel
- 78.67.28 ↔ Knochenimplantatentfernung an Tibia und Fibula, sonstiges Osteosynthesematerial
- 78.68.01 ↔ Knochenimplantatentfernung an Tarsalia und Metatarsalia, (intramedullärer) Draht, Schraube, Zuggurtung/Cerclage, (winkelstabile) Platte, Fixateur externe, Ringfixateur, (Blount-)Klammern
- 78.68.05 ↔ Knochenimplantatentfernung an Tarsalia und Metatarsalia, Entfernung eines Knochen(teil)ersatzes an Talus und Kalkaneus
- 78.68.06 ↔ Knochenimplantatentfernung an Tarsalia und Metatarsalia, Entfernung eines Knochen(teil)ersatzes an sonstigen Tarsalia und Metatarsalia
- 78.68.08 ↔ Knochenimplantatentfernung an Tarsalia und Metatarsalia, sonstiges Osteosynthesematerial
- 78.69.11 ↔ Knochenimplantatentfernung an Phalangen der Hand, (intramedullärer) Draht, Schraube, Zuggurtung/Cerclage, (winkelstabile) Platte, Fixateur externe, (Blount-)Klammern
- 78.69.15 ↔ Knochenimplantatentfernung an anderen näher bezeichneten Knochen, ausser Gesichtsschädelknochen, Entfernung eines Knochen(teil)ersatzes an Phalangen der Hand
- 78.69.18 ↔ Knochenimplantatentfernung an Phalangen der Hand, sonstiges Osteosynthesematerial
- 78.69.21 ↔ Knochenimplantatentfernung am Becken, Draht, Schraube, Zuggurtung/Cerclage, Fixateur externe, Ringfixateur, (Blount-)Klammern
- 78.69.22 ↔ Knochenimplantatentfernung am Becken, (winkelstabile) Platte
- 78.69.25 ↔ Knochenimplantatentfernung an anderen näher bezeichneten Knochen, ausser Gesichtsschädelknochen, Entfernung eines Knochen(teil)ersatzes am Becken
- 78.69.28 ↔ Knochenimplantatentfernung am Becken, sonstiges Osteosynthesematerial
- 78.69.31 ↔ Knochenimplantatentfernung an Talus und Kalkaneus, (intramedullärer) Draht, Schraube, Zuggurtung/Cerclage, (winkelstabile) Platte, Fixateur externe, Ringfixateur, (Blount-)Klammern
- 78.69.38 ↔ Knochenimplantatentfernung an Talus und Kalkaneus, sonstiges Osteosynthesematerial
- 78.69.41 ↔ Knochenimplantatentfernung an Phalangen des Fusses, (intramedullärer) Draht, Schraube, Zuggurtung/Cerclage, (winkelstabile) Platte, Fixateur externe, (Blount-)Klammern
- 78.69.45 ↔ Knochenimplantatentfernung an anderen näher bezeichneten Knochen, ausser Gesichtsschädelknochen, Entfernung eines Knochen(teil)ersatzes an Phalangen des Fusses
- 78.69.48 ↔ Knochenimplantatentfernung an Phalangen des Fusses, sonstiges Osteosynthesematerial
- 78.69.51 ↔ Knochenimplantatentfernung an anderen näher bezeichneten Knochen, Draht, Zuggurtung/Cerclage, (Blount-)Klammern
- 78.69.52 ↔ Knochenimplantatentfernung an anderen näher bezeichneten Knochen, Schraube, (winkelstabile) Platte, dynamische Kompressionsschraube, intramedullärer Draht, Marknagel, Marknagel mit Gelenkkomponente, Verriegelungsnagel, Transfixationsnagel, Fixateur externe
- 78.69.53 ↔ Knochenimplantatentfernung an anderen näher bezeichneten Knochen, Winkelplatte/Kondylenplatte
- 78.69.55 ↔ Knochenimplantatentfernung an anderen näher bezeichneten Knochen, ausser Gesichtsschädelknochen, Entfernung eines Knochen(teil)ersatzes an sonstigen näher bezeichneten Knochen
- 78.69.58 ↔ Knochenimplantatentfernung an anderen näher bezeichneten Knochen, sonstiges Osteosynthesematerial
- 78.69.71 ↔ Arthroskopische Entfernung von Osteosynthesematerial
- 78.91 ↔ Einsetzen eines Knochenwachstumsstimulators an Skapula, Klavikula, Rippen und Sternum
- 78.92 ↔ Einsetzen eines Knochenwachstumsstimulators am Humerus
- 78.93 ↔ Einsetzen eines Knochenwachstumsstimulators an Radius und Ulna
- 78.94 ↔ Einsetzen eines Knochenwachstumsstimulators an Karpalia und Metakarpalia
- 78.95 ↔ Einsetzen eines Knochenwachstumsstimulators am Femur
- 78.96 ↔ Einsetzen eines Knochenwachstumsstimulators an der Patella
- 78.97 ↔ Einsetzen eines Knochenwachstumsstimulators an Tibia und Fibula
- 78.98 ↔ Einsetzen eines Knochenwachstumsstimulators an Tarsalia und Metatarsalia
- 78.99 ↔ Einsetzen eines Knochenwachstumsstimulators an anderen näher bezeichneten Knochen, ausser Gesichtsschädelknochen
- 79.11.00 ↔ Geschlossene Reposition einer Humerusfraktur mit innerer Knochenfixation, n.n.bez.
- 79.11.10 ↔ Geschlossene Reposition einer proximalen Humerusfraktur mit innerer Knochenfixation durch Marknagel / Verriegelungsnagel oder Winkelplatte / Kondylenplatte

|            |  |            |  |
|------------|--|------------|--|
| 79.11.11 ↔ | Geschlossene Reposition einer proximalen Humerusfraktur mit innerer Knochenfixation mittels minimalinvasiver ballonassistierter Technik                                | 79.13.19 ↔ | Geschlossene Reposition einer Fraktur an Karpalia und Metakarpalia mit sonstiger innerer Knochenfixation (z. B. durch Schraube, Platte, Draht)                 |
| 79.11.19 ↔ | Geschlossene Reposition einer proximalen Humerusfraktur mit sonstiger innerer Knochenfixation (z. B. durch Schraube, Draht, Zuggurtung/Cerclage, winkelstabile Platte) | 79.13.99 ↔ | Geschlossene Reposition einer Fraktur an Karpalia und Metakarpalia mit innerer Knochenfixation, sonstige   |
| 79.11.20 ↔ | Geschlossene Reposition einer sonstigen Humerusfraktur mit innerer Knochenfixation durch Marknagel / Verriegelungsnagel oder Winkelplatte / Kondylenplatte             | 79.14.00 ↔ | Geschlossene Reposition einer Fingerfraktur mit innerer Knochenfixation, n.n.bez.  |
| 79.11.21 ↔ | Geschlossene Reposition einer sonstigen Humerusfraktur mit innerer Knochenfixation mittels minimalinvasiver ballonassistierter Technik                                 | 79.14.10 ↔ | Geschlossene Reposition einer Fingerfraktur mit innerer Knochenfixation durch winkelstabile Platte   |
| 79.11.29 ↔ | Geschlossene Reposition einer sonstigen Humerusfraktur mit sonstiger innerer Knochenfixation (z. B. durch Schraube, Draht, Zuggurtung/Cerclage, winkelstabile Platte)  | 79.14.19 ↔ | Geschlossene Reposition einer Fingerfraktur mit sonstiger innerer Knochenfixation (z. B. durch Schraube, Platte, Draht)  |
| 79.11.99 ↔ | Geschlossene Reposition einer Humerusfraktur mit innerer Knochenfixation, sonstige   | 79.14.99 ↔ | Geschlossene Reposition einer Fingerfraktur mit innerer Knochenfixation, sonstige  |
| 79.12.00 ↔ | Geschlossene Reposition einer Fraktur an Radius und Ulna mit innerer Knochenfixation, n.n.bez.   | 79.15.00 ↔ | Geschlossene Reposition einer Femurfraktur mit innerer Knochenfixation, n.n.bez.   |
| 79.12.10 ↔ | Geschlossene Reposition einer distalen Radiusfraktur mit innerer Knochenfixation durch Draht oder Zuggurtung/Cerclage  | 79.15.10 ↔ | Geschlossene Reposition einer distalen Femurfraktur mit innerer Knochenfixation  |
| 79.12.11 ↔ | Geschlossene Reposition einer distalen Radiusfraktur mit innerer Knochenfixation durch intramedullären Draht   | 79.15.20 ↔ | Geschlossene Reposition einer sonstigen Femurfraktur mit innerer Knochenfixation   |
| 79.12.12 ↔ | Geschlossene Reposition einer distalen Radiusfraktur mit innerer Knochenfixation durch Marknagel   | 79.15.99 ↔ | Geschlossene Reposition einer Femurfraktur mit innerer Knochenfixation, sonstige   |
| 79.12.13 ↔ | Geschlossene Reposition einer distalen Radiusfraktur mit innerer Knochenfixation mittels minimalinvasiver ballonassistierter Technik                                   | 79.16.00 ↔ | Geschlossene Reposition einer Fraktur an Tibia und Fibula mit innerer Knochenfixation, n.n.bez.  |
| 79.12.19 ↔ | Geschlossene Reposition einer distalen Radiusfraktur mit sonstiger innerer Knochenfixation (z. B. durch Schraube, Platte)  | 79.16.10 ↔ | Geschlossene Reposition einer proximalen Tibiafraktur mit innerer Knochenfixation durch Marknagel  |
| 79.12.20 ↔ | Geschlossene Reposition einer sonstigen Radiusfraktur durch Draht oder Zuggurtung/Cerclage   | 79.16.11 ↔ | Geschlossene Reposition einer proximalen Tibiafraktur mit innerer Knochenfixation mittels minimalinvasiver ballonassistierter Technik                          |
| 79.12.21 ↔ | Geschlossene Reposition einer sonstigen Radiusfraktur mit innerer Knochenfixation durch intramedullären Draht  | 79.16.29 ↔ | Geschlossene Reposition einer distalen Tibiafraktur mit sonstiger innerer Knochenfixation (z. B. durch Schraube, Platte, Draht)                                |
| 79.12.22 ↔ | Geschlossene Reposition einer sonstigen Radiusfraktur mit innerer Knochenfixation durch Marknagel  | 79.16.30 ↔ | Geschlossene Reposition einer sonstigen Tibiafraktur mit innerer Knochenfixation durch Marknagel   |
| 79.12.23 ↔ | Geschlossene Reposition einer sonstigen Radiusfraktur mit innerer Knochenfixation mittels minimalinvasiver ballonassistierter Technik                                  | 79.16.31 ↔ | Geschlossene Reposition einer sonstigen Tibiafraktur mit innerer Knochenfixation mittels minimalinvasiver ballonassistierter Technik                           |
| 79.12.29 ↔ | Geschlossene Reposition einer sonstigen Radiusfraktur mit sonstiger innerer Knochenfixation (z. B. durch Schraube, Platte)   | 79.16.39 ↔ | Geschlossene Reposition einer sonstigen Tibiafraktur mit sonstiger innerer Knochenfixation (z. B. durch Schraube, Platte, Draht)                               |
| 79.12.30 ↔ | Geschlossene Reposition einer Ulnafraktur mit innerer Knochenfixation durch Draht oder Zuggurtung/Cerclage   | 79.16.40 ↔ | Geschlossene Reposition einer distalen Fibulafraktur mit innerer Knochenfixation durch Marknagel   |
| 79.12.31 ↔ | Geschlossene Reposition einer Ulnafraktur mit innerer Knochenfixation durch intramedullären Draht  | 79.16.49 ↔ | Geschlossene Reposition einer distalen Fibulafraktur mit sonstiger innerer Knochenfixation (z. B. durch Schraube, Platte, Draht)                               |
| 79.12.32 ↔ | Geschlossene Reposition einer Ulnafraktur mit innerer Knochenfixation durch Marknagel  | 79.16.50 ↔ | Geschlossene Reposition einer sonstigen Fibulafraktur mit innerer Knochenfixation durch Marknagel  |
| 79.12.39 ↔ | Geschlossene Reposition einer Ulnafraktur mit sonstiger innerer Knochenfixation (z. B. durch Schraube, Platte)   | 79.16.59 ↔ | Geschlossene Reposition einer sonstigen Fibulafraktur mit sonstiger innerer Knochenfixation (z. B. durch Schraube, Platte, Draht)                              |
| 79.12.99 ↔ | Geschlossene Reposition einer Fraktur an Radius und Ulna mit innerer Knochenfixation, sonstige   | 79.16.99 ↔ | Geschlossene Reposition einer Fraktur an Tibia und Fibula mit innerer Knochenfixation, sonstige  |
| 79.13.00 ↔ | Geschlossene Reposition einer Fraktur an Karpalia und Metakarpalia mit innerer Knochenfixation, n.n.bez.   | 79.17.10 ↔ | Geschlossene Reposition einer Fraktur des Kalkaneus mit innerer Knochenfixation durch winkelstabile Platte   |
| 79.13.10 ↔ | Geschlossene Reposition einer Fraktur an Karpalia und Metakarpalia mit innerer Knochenfixation durch winkelstabile Platte  | 79.17.11 ↔ | Geschlossene Reposition einer Fraktur des Kalkaneus mit innerer Knochenfixation mittels minimalinvasiver ballonassistierter Technik                            |
|            |  | 79.17.19 ↔ | Geschlossene Reposition einer Fraktur des Kalkaneus mit sonstiger innerer Knochenfixation (z. B. durch Schraube, Platte, Draht)                                |
|            |  | 79.17.29 ↔ | Geschlossene Reposition einer Fraktur an sonstigen Tarsalia und Metatarsalia mit innerer Knochenfixation (z. B. durch Schraube, (winkelstabile) Platte, Draht) |
|            |  | 79.17.99 ↔ | Geschlossene Reposition einer Fraktur an Tarsalia und Metatarsalia mit innerer Knochenfixation, sonstige   |

|            |   |            |  |
|------------|---|------------|--|
| 79.18 ↔    | Geschlossene Reposition einer Zehenfraktur mit innerer Knochenfixation                                      | 79.28 ↔    | Offene Reposition einer Zehenfraktur ohne innere Knochenfixation   |
| 79.19.00 ↔ | Geschlossene Reposition einer Fraktur anderer bezeichneter Knochen mit innerer Knochenfixation, n.n.bez.    | 79.29.00 ↔ | Offene Reposition einer Fraktur anderer bezeichneter Knochen ohne innere Knochenfixation, n.n.bez.   |
| 79.19.10 ↔ | Geschlossene Reposition einer Fraktur von Klavikula und Skapula mit innerer Knochenfixation                 | 79.29.10 ↔ | Offene Reposition einer einfachen Fraktur der Klavikula und Skapula ohne innere Knochenfixation  |
| 79.19.11 ↔ | Geschlossene Reposition einer Fraktur von Rippen mit innerer Fixation                                       | 79.29.11 ↔ | Offene Reposition einer Mehrfragmentfraktur der Klavikula und Skapula ohne innere Knochenfixation  |
| 79.19.12 ↔ | Geschlossene Reposition einer Fraktur von Sternum mit innerer Fixation                                      | 79.29.20 ↔ | Offene Reposition einer Fraktur des Beckens ohne innere Knochenfixation  |
| 79.19.20 ↔ | Geschlossene Reposition einer Fraktur des Beckens mit innerer Knochenfixation                               | 79.29.30 ↔ | Offene Reposition einer Fraktur der Patella ohne innere Knochenfixation  |
| 79.19.30 ↔ | Geschlossene Reposition einer Fraktur der Patella mit innerer Knochenfixation                               | 79.29.99 ↔ | Offene Reposition einer Fraktur anderer bezeichneter Knochen ohne innere Knochenfixation, sonstige   |
| 79.19.99 ↔ | Geschlossene Reposition einer Fraktur anderer bezeichneter Knochen mit innerer Knochenfixation, sonstige    | 79.31.00 ↔ | Offene Reposition einer Humerusfraktur mit innerer Knochenfixation, n.n.bez.   |
| 79.21.00 ↔ | Offene Reposition einer Humerusfraktur ohne innere Knochenfixation, n.n.bez.                                | 79.31.10 ↔ | Offene Reposition einer einfachen proximalen Humerusfraktur mit innerer Knochenfixation durch Marknagel, winkelstabiler Platte oder (Winkel-) Platte |
| 79.21.10 ↔ | Offene Reposition einer proximalen Humerusfraktur ohne innere Knochenfixation                               | 79.31.11 ↔ | Offene Reposition einer einfachen proximalen Humerusfraktur mit sonstiger innerer Knochenfixation (z. B. Schraube, Draht)                            |
| 79.21.11 ↔ | Offene Reposition einer Humerusschaftfraktur ohne innere Knochenfixation                                    | 79.31.12 ↔ | Offene Reposition einer Mehrfragmentfraktur des proximalen Humerus mit innerer Knochenfixation   |
| 79.21.12 ↔ | Offene Reposition einer distalen Humerusfraktur ohne innere Knochenfixation                                 | 79.31.20 ↔ | Offene Reposition einer einfachen Humerusschaftfraktur mit innerer Knochenfixation   |
| 79.21.99 ↔ | Offene Reposition einer Humerusfraktur ohne innere Knochenfixation, sonstige                                | 79.31.30 ↔ | Offene Reposition einer einfachen distalen Humerusfraktur mit innerer Knochenfixation durch Marknagel, winkelstabiler Platte oder (Winkel-) Platte   |
| 79.22.00 ↔ | Offene Reposition einer Fraktur an Radius und Ulna ohne innere Knochenfixation, n.n.bez.                    | 79.31.31 ↔ | Offene Reposition einer einfachen distalen Humerusfraktur mit sonstiger innerer Knochenfixation (z. B. Schraube, Draht)                              |
| 79.22.10 ↔ | Offene Reposition einer distalen Radiusfraktur ohne innere Knochenfixation                                  | 79.31.90 ↔ | Offene Reposition einer Mehrfragmentfraktur sonstiger Teile des Humerus mit innerer Knochenfixation  |
| 79.22.19 ↔ | Offene Reposition einer sonstigen Radiusfraktur ohne innere Knochenfixation                                 | 79.31.99 ↔ | Offene Reposition einer Humerusfraktur mit innerer Knochenfixation, sonstige   |
| 79.22.20 ↔ | Offene Reposition einer Ulnafraktur ohne innere Knochenfixation   | 79.32.00 ↔ | Offene Reposition einer Fraktur an Radius und Ulna mit innerer Knochenfixation, n.n.bez.   |
| 79.22.99 ↔ | Offene Reposition einer Fraktur an Radius und Ulna ohne innere Knochenfixation, sonstige                    | 79.32.10 ↔ | Offene Reposition einer distalen Radiusfraktur mit innerer Knochenfixation   |
| 79.23 ↔    | Offene Reposition einer Fraktur an Karpalia und Metakarpalia ohne innere Knochenfixation                    | 79.32.19 ↔ | Offene Reposition einer sonstigen Radiusfraktur mit innerer Knochenfixation  |
| 79.24 ↔    | Offene Reposition einer Fingerfraktur ohne innere Knochenfixation   | 79.32.29 ↔ | Offene Reposition einer Ulnafraktur mit innerer Knochenfixation  |
| 79.25 ↔    | Offene Reposition einer Femurfraktur ohne innere Knochenfixation  | 79.32.99 ↔ | Offene Reposition einer Fraktur an Radius und Ulna mit innerer Knochenfixation, sonstige   |
| 79.26.00 ↔ | Offene Reposition einer Fraktur an Tibia und Fibula ohne innere Knochenfixation, n.n.bez.                   | 79.33.00 ↔ | Offene Reposition einer Fraktur an Karpalia und Metakarpalia mit innerer Knochenfixation, n.n.bez.   |
| 79.26.10 ↔ | Offene Reposition einer proximalen Tibiafraktur ohne innere Knochenfixation                                 | 79.33.10 ↔ | Offene Reposition einer Fraktur an Karpalia und Metakarpalia mit innerer Knochenfixation durch (Blount-)Klammern                                     |
| 79.26.11 ↔ | Offene Reposition einer Tibiaschaftfraktur ohne innere Knochenfixation                                      | 79.33.19 ↔ | Offene Reposition einer Fraktur an Karpalia und Metakarpalia mit sonstiger innerer Knochenfixation   |
| 79.26.12 ↔ | Offene Reposition einer distalen Tibiafraktur ohne innere Knochenfixation                                   | 79.33.99 ↔ | Offene Reposition einer Fraktur an Karpalia und Metakarpalia mit innerer Knochenfixation, sonstige   |
| 79.26.20 ↔ | Offene Reposition einer proximalen Fibulafraktur ohne innere Knochenfixation                                | 79.34 ↔    | Offene Reposition einer Fingerfraktur mit innerer Knochenfixation  |
| 79.26.21 ↔ | Offene Reposition einer Fibulaschaftfraktur ohne innere Knochenfixation                                     | 79.35.00 ↔ | Offene Reposition einer Femurfraktur mit innerer Knochenfixation, n.n.bez.   |
| 79.26.22 ↔ | Offene Reposition einer distalen Fibulafraktur ohne innere Knochenfixation                                  | 79.35.10 ↔ | Offene Reposition einer Hüftkopffraktur mit innerer Knochenfixation  |
| 79.26.99 ↔ | Offene Reposition einer Fraktur an Tibia und Fibula ohne innere Knochenfixation, sonstige                   | 79.35.11 ↔ | Offene Reposition einer Schenkelhalsfraktur und proximalen Femurfraktur mit innerer Knochenfixation  |
| 79.27.10 ↔ | Offene Reposition einer Talus- und Kalkaneusfraktur ohne innere Knochenfixation                             | 79.35.12 ↔ | Offene Reposition einer Femurschaftfraktur mit innerer Knochenfixation   |
| 79.27.11 ↔ | Offene Reposition einer einfachen Fraktur sonstiger Tarsalia und Metatarsalia ohne innere Knochenfixation   |            |  |
| 79.27.12 ↔ | Offene Reposition einer Mehrfragmentfraktur sonstiger Tarsalia und Metatarsalia ohne innere Knochenfixation |            |  |
| 79.27.99 ↔ | Offene Reposition einer Fraktur an Tarsalia und Metatarsalia ohne innere Knochenfixation, sonstige          |            |  |

|            |   |            |  |
|------------|---|------------|--|
| 79.35.13 ↔ | Offene Reposition einer distalen Femurfraktur mit innerer Knochenfixation   | 79.37.30 ↔ | Offene Reposition einer Mehrfragmentfraktur an Metatarsalia mit innerer Knochenfixation                      |
| 79.35.99 ↔ | Offene Reposition einer Femurfraktur mit innerer Knochenfixation, sonstige  | 79.37.40 ↔ | Offene Reposition einer einfachen Fraktur an sonstigen Tarsalia und Metatarsalia mit innerer Knochenfixation |
| 79.36.00 ↔ | Offene Reposition einer Fraktur an Tibia und Fibula mit innerer Knochenfixation, n.n.bez.   | 79.37.99 ↔ | Offene Reposition einer Fraktur an Tarsalia und Metatarsalia mit innerer Knochenfixation, sonstige           |
| 79.36.10 ↔ | Offene Reposition einer einfachen Fraktur der proximalen Tibia mit innerer Knochenfixation durch (Blount-)Klammern oder intramedullären Draht | 79.38 ↔    | Offene Reposition einer Zehenfraktur mit innerer Knochenfixation   |
| 79.36.11 ↔ | Offene Reposition einer einfachen Fraktur der proximalen Tibia mit innerer Knochenfixation durch Schraube                                     | 79.39.00 ↔ | Offene Reposition einer Fraktur anderer bezeichneter Knochen mit innerer Knochenfixation, n.n.bez.           |
| 79.36.12 ↔ | Offene Reposition einer einfachen Fraktur der proximalen Tibia mit sonstiger innerer Knochenfixation  | 79.39.10 ↔ | Offene Reposition einer einfachen Fraktur von Klavikula und Skapula mit innerer Knochenfixation              |
| 79.36.13 ↔ | Offene Reposition einer Mehrfragmentfraktur der proximalen Tibia mit innerer Knochenfixation durch (Blount-)Klammern                          | 79.39.11 ↔ | Offene Reposition einer Mehrfragmentfraktur von Klavikula und Skapula mit innerer Knochenfixation            |
| 79.36.14 ↔ | Offene Reposition einer Mehrfragmentfraktur der proximalen Tibia mit sonstiger innerer Knochenfixation  | 79.39.12 ↔ | Offene Reposition einer einfachen Fraktur von Rippen mit innerer Fixation                                    |
| 79.36.20 ↔ | Offene Reposition einer einfachen Tibiaschaftfraktur mit innerer Knochenfixation  | 79.39.13 ↔ | Offene Reposition einer einfachen Fraktur von Sternum mit innerer Fixation                                   |
| 79.36.30 ↔ | Offene Reposition einer einfachen Fraktur der distalen Tibia mit innerer Knochenfixation durch Marknagel oder winkelstabile Platte            | 79.39.14 ↔ | Offene Reposition einer Mehrfragmentfraktur von Rippen mit innerer Fixation                                  |
| 79.36.31 ↔ | Offene Reposition einer einfachen Fraktur der distalen Tibia mit innerer Knochenfixation durch sonstige Platte                                | 79.39.15 ↔ | Offene Reposition einer Mehrfragmentfraktur von Sternum mit innerer Fixation                                 |
| 79.36.32 ↔ | Offene Reposition einer einfachen Fraktur der distalen Tibia mit sonstiger innerer Knochenfixation  | 79.39.20 ↔ | Offene Reposition einer Fraktur des Acetabulums mit innerer Knochenfixation                                  |
| 79.36.40 ↔ | Offene Reposition einer Mehrfragmentfraktur sonstiger Teile der Tibia mit innerer Knochenfixation   | 79.39.29 ↔ | Offene Reposition einer Fraktur sonstiger Teile des Beckens mit innerer Knochenfixation                      |
| 79.36.50 ↔ | Offene Reposition einer einfachen Fraktur der proximalen Fibula mit innerer Knochenfixation   | 79.39.40 ↔ | Offene Reposition einer Fraktur der Patella mit innerer Knochenfixation                                      |
| 79.36.51 ↔ | Offene Reposition einer Mehrfragmentfraktur der proximalen Fibula mit innerer Knochenfixation   | 79.39.99 ↔ | Offene Reposition einer Fraktur anderer bezeichneter Knochen mit innerer Knochenfixation, sonstige           |
| 79.36.60 ↔ | Offene Reposition einer einfachen Fibulaschaftfraktur mit innerer Knochenfixation durch Marknagel   | 79.50 ↔    | Offene Reposition einer Epiphysendiastase, ohne Angabe der Lokalisation                                      |
| 79.36.61 ↔ | Offene Reposition einer einfachen Fibulaschaftfraktur mit sonstiger innerer Knochenfixation   | 79.51 ↔    | Offene Reposition einer Epiphysendiastase am Humerus   |
| 79.36.62 ↔ | Offene Reposition einer Mehrfragmentfraktur des Fibulaschafts mit innerer Knochenfixation durch (winkelstabile) Platte                        | 79.52.00 ↔ | Offene Reposition einer Epiphysendiastase an Radius und Ulna, n.n.bez.                                       |
| 79.36.63 ↔ | Offene Reposition einer Mehrfragmentfraktur des Fibulaschafts mit sonstiger innerer Knochenfixation   | 79.52.10 ↔ | Offene Reposition einer Epiphysendiastase am distalen Radius   |
| 79.36.70 ↔ | Offene Reposition einer einfachen Fraktur der distalen Fibula mit innerer Knochenfixation durch (Blount-)Klammern                             | 79.52.20 ↔ | Offene Reposition einer sonstigen Epiphysendiastase an Radius und Ulna                                       |
| 79.36.71 ↔ | Offene Reposition einer einfachen Fraktur der distalen Fibula mit innerer Knochenfixation durch Platte  | 79.52.99 ↔ | Offene Reposition einer Epiphysendiastase an Radius und Ulna, sonstige                                       |
| 79.36.72 ↔ | Offene Reposition einer einfachen Fraktur der distalen Fibula mit sonstiger innerer Knochenfixation   | 79.55 ↔    | Offene Reposition einer Epiphysendiastase am Femur   |
| 79.36.73 ↔ | Offene Reposition einer Mehrfragmentfraktur der distalen Fibula mit innerer Knochenfixation   | 79.56.00 ↔ | Offene Reposition einer Epiphysendiastase an Tibia und Fibula, n.n.bez.                                      |
| 79.36.99 ↔ | Offene Reposition einer Fraktur an Tibia und Fibula mit innerer Knochenfixation, sonstige   | 79.56.10 ↔ | Offene Reposition einer Epiphysendiastase an der proximalen Tibia  |
| 79.37.10 ↔ | Offene Reposition einer Fraktur an Kalkaneus und Talus mit innerer Knochenfixation durch Platte   | 79.56.11 ↔ | Offene Reposition einer Epiphysendiastase an der distalen Tibia  |
| 79.37.11 ↔ | Offene Reposition einer Fraktur an Kalkaneus und Talus mit sonstiger innerer Knochenfixation  | 79.56.20 ↔ | Offene Reposition einer Epiphysendiastase an der proximalen Fibula   |
| 79.37.20 ↔ | Offene Reposition einer Mehrfragmentfraktur an sonstigen Tarsalia mit innerer Knochenfixation durch Platte                                    | 79.56.21 ↔ | Offene Reposition einer Epiphysendiastase an der distalen Fibula   |
| 79.37.21 ↔ | Offene Reposition einer Mehrfragmentfraktur an sonstigen Tarsalia mit sonstiger innerer Knochenfixation                                       | 79.56.99 ↔ | Offene Reposition einer Epiphysendiastase an Tibia und Fibula, sonstige                                      |
|            |   | 79.59.00 ↔ | Offene Reposition einer Epiphysendiastase an anderen bezeichneten Knochen, n.n.bez.                          |
|            |   | 79.59.10 ↔ | Offene Reposition einer Epiphysendiastase an der Patella   |
|            |   | 79.59.99 ↔ | Offene Reposition einer Epiphysendiastase an anderen bezeichneten Knochen, sonstige                          |
|            |   | 79.61 ↔    | Débridement einer offenen Humerusfraktur   |
|            |   | 79.62 ↔    | Débridement einer offenen Fraktur an Radius und Ulna   |
|            |   | 79.63 ↔    | Débridement einer offenen Fraktur an Karpalia und Metakarpalia   |
|            |   | 79.64 ↔    | Débridement einer offenen Fingerfraktur  |

|            |   |            |   |
|------------|---|------------|---|
| 79.65 ↔    | Débridement einer offenen Femurfraktur  | 7A.42.13 ↔ | Osteosynthese einzelner Wirbel, 3 Wirbel  |
| 79.66 ↔    | Débridement einer offenen Fraktur an Tibia und Fibula   | 7A.42.14 ↔ | Osteosynthese einzelner Wirbel, 4 und mehr Wirbel   |
| 79.67 ↔    | Débridement einer offenen Fraktur an Tarsalia und Metatarsalia                                      | 7A.43.11 ↔ | Vertebroplastie, 1 Wirbelkörper   |
| 79.68 ↔    | Débridement einer offenen Zehenfraktur  | 7A.43.12 ↔ | Vertebroplastie, 2 Wirbelkörper   |
| 79.69 ↔    | Débridement einer offenen Fraktur anderer näher bezeichneter Knochen, ausser Gesichtsschädelknochen | 7A.43.13 ↔ | Vertebroplastie, 3 Wirbelkörper   |
| 79.81.00 ↔ | Offene Reposition einer Luxation der Schulter, n.n.bez.   | 7A.43.14 ↔ | Vertebroplastie, 4 und mehr Wirbelkörper  |
| 79.81.10 ↔ | Offene Reposition einer Luxation im Humeroglenoidalgelenk   | 7A.44.21 ↔ | Kyphoplastie mit Wirbelkörperaufrichtung durch aufblähbaren Ballon, 1 Wirbelkörper                |
| 79.81.20 ↔ | Offene Reposition einer Luxation im Akromioklavikulargelenk   | 7A.44.22 ↔ | Kyphoplastie mit Wirbelkörperaufrichtung durch aufblähbaren Ballon, 2 Wirbelkörper                |
| 79.81.99 ↔ | Offene Reposition einer Luxation der Schulter, sonstige   | 7A.44.23 ↔ | Kyphoplastie mit Wirbelkörperaufrichtung durch aufblähbaren Ballon, 3 Wirbelkörper                |
| 79.82 ↔    | Offene Reposition einer Luxation des Ellenbogens  | 7A.44.24 ↔ | Kyphoplastie mit Wirbelkörperaufrichtung durch aufblähbaren Ballon, 4 Wirbelkörper und mehr       |
| 79.83.00 ↔ | Offene Reposition einer Luxation des Handgelenks, n.n.bez.  | 7A.44.31 ↔ | Kyphoplastie mit Wirbelkörperaufrichtung durch aufrichtbares Implantat, 1 Wirbelkörper            |
| 79.83.10 ↔ | Offene Reposition einer Luxation des distales Radioulnargelenks                                     | 7A.44.32 ↔ | Kyphoplastie mit Wirbelkörperaufrichtung durch aufrichtbares Implantat, 2 Wirbelkörper            |
| 79.83.99 ↔ | Offene Reposition einer Luxation des Handgelenks, sonstige  | 7A.44.33 ↔ | Kyphoplastie mit Wirbelkörperaufrichtung durch aufrichtbares Implantat, 3 Wirbelkörper            |
| 79.84 ↔    | Offene Reposition einer Luxation von Hand und Fingern   | 7A.44.34 ↔ | Kyphoplastie mit Wirbelkörperaufrichtung durch aufrichtbares Implantat, 4 Wirbelkörper und mehr   |
| 79.85 ↔    | Offene Reposition einer Luxation der Hüfte  | 7A.44.91 ↔ | Kyphoplastie durch sonstige Vorrichtung zur Wirbelkörperaufrichtung, 1 Wirbelkörper               |
| 79.86.00 ↔ | Offene Reposition einer Luxation des Knies, n.n.bez.  | 7A.44.92 ↔ | Kyphoplastie durch sonstige Vorrichtung zur Wirbelkörperaufrichtung, 2 Wirbelkörper               |
| 79.86.10 ↔ | Offene Reposition einer Luxation des proximalen Tibiofibulargelenks                                 | 7A.44.93 ↔ | Kyphoplastie durch sonstige Vorrichtung zur Wirbelkörperaufrichtung, 3 Wirbelkörper               |
| 79.86.19 ↔ | Offene Reposition einer Luxation des Kniegelenks  | 7A.44.94 ↔ | Kyphoplastie durch sonstige Vorrichtung zur Wirbelkörperaufrichtung, 4 Wirbelkörper und mehr      |
| 79.86.99 ↔ | Offene Reposition einer Luxation des Knies, sonstige  | 7A.51.12 ↔ | Knochentransplantation an der Wirbelsäule, gefässgestielt mit mikrovaskulärer Anastomose          |
| 79.87.10 ↔ | Offene Reposition einer Luxation des oberen Sprunggelenkes  | 7A.51.13 ↔ | Knochentransplantation an der Wirbelsäule, gefässgestielt ohne mikrovaskuläre Anastomose          |
| 79.87.20 ↔ | Offene Reposition einer Luxation des unteren Sprunggelenkes   | 7A.61.11 ↔ | Implantation partielle Bandscheibenprothese   |
| 79.87.99 ↔ | Offene Reposition einer Luxation des Sprunggelenkes, sonstige                                       | 7A.61.21 ↔ | Implantation partielle Bandscheibenprothese bei einem Prothesenwechsel                            |
| 79.88.10 ↔ | Offene Reposition einer Luxation eines Zehengelenkes  | 7A.62.11 ↔ | Implantation totale Bandscheibenprothese  |
| 79.88.20 ↔ | Offene Reposition einer Luxation eines Metatarsophalangealgelenkes                                  | 7A.62.21 ↔ | Implantation totale Bandscheibenprothese bei einem Prothesenwechsel                               |
| 79.88.99 ↔ | Offene Reposition einer Luxation von Fuss und Zehen, sonstige                                       | 7A.63.11 ↔ | Implantation Wirbelkörperersatz   |
| 79.89.00 ↔ | Offene Reposition einer Luxation an anderer bezeichneter Lokalisation, n.n.bez.                     | 7A.63.21 ↔ | Implantation Wirbelkörperersatz bei einem Wechsel   |
| 79.89.10 ↔ | Offene Reposition einer Luxation des Sternoklavikulargelenkes                                       | 7A.64.11 ↔ | Implantation Wirbelkörperersatzprothese   |
| 79.89.20 ↔ | Offene Reposition einer Luxation der Iliosakralgelenkes   | 7A.64.21 ↔ | Implantation Wirbelkörperersatzprothese bei einem Prothesenwechsel                                |
| 79.89.30 ↔ | Offene Reposition einer Luxation der Symphyse   | 7A.65.11 ↔ | Implantation interkorporelles Implantat   |
| 79.89.99 ↔ | Offene Reposition einer Luxation an anderer bezeichneter Lokalisation, sonstige                     | 7A.65.21 ↔ | Implantation interkorporelles Implantat bei einem Implantatwechsel                                |
| 7A.21 ↔    | Débridement an der Wirbelsäule  | 7A.66.11 ↔ | Implantation Facettengelenkprothese   |
| 7A.27 ↔    | Densresektion   | 7A.66.21 ↔ | Implantation Facettengelenkprothese bei einem Prothesenwechsel                                    |
| 7A.28.11 ↔ | Osteotomie an der Wirbelsäule, Grad I   | 7A.66.31 ↔ | Entfernen Facettengelenkprothese  |
| 7A.28.21 ↔ | Osteotomie an der Wirbelsäule, Grad II  | 7A.66.41 ↔ | Revision ohne Ersatz, Facettengelenkprothese  |
| 7A.28.31 ↔ | Osteotomie an der Wirbelsäule, Grad III   | 7A.67.11 ↔ | Implantation interspinöses Implantat  |
| 7A.28.41 ↔ | Osteotomie an der Wirbelsäule, Grad IV  | 7A.67.21 ↔ | Implantation interspinöses Implantat bei einem Prothesenwechsel                                   |
| 7A.28.51 ↔ | Osteotomie an der Wirbelsäule, Grad V   | 7A.71.11 ↔ | Fusion von Wirbeln mit Stabilisierung der Wirbelsäule, Zugang dorsal und dorsolateral, 1 Segment  |
| 7A.28.61 ↔ | Osteotomie an der Wirbelsäule, Grad VI  | 7A.71.12 ↔ | Fusion von Wirbeln mit Stabilisierung der Wirbelsäule, Zugang dorsal und dorsolateral, 2 Segmente |
| 7A.29 ↔    | Inzision und Exzision von Knochen und Gelenken der Wirbelsäule, sonstige                            | 7A.71.13 ↔ | Fusion von Wirbeln mit Stabilisierung der Wirbelsäule, Zugang dorsal und dorsolateral, 3 Segmente |
| 7A.31 ↔    | Destruktion von Bandscheibengewebe  | 7A.71.14 ↔ | Fusion von Wirbeln mit Stabilisierung der Wirbelsäule, Zugang dorsal und dorsolateral, 4 Segmente |
| 7A.32.11 ↔ | Exzision einer Bandscheibe  | 7A.71.15 ↔ | Fusion von Wirbeln mit Stabilisierung der Wirbelsäule, Zugang dorsal und dorsolateral, 5 Segmente |
| 7A.32.12 ↔ | Exzision von zwei Bandscheiben  |            |   |
| 7A.32.13 ↔ | Exzision von drei und mehr Bandscheiben   |            |   |
| 7A.3A ↔    | Diskusrekonstruktion mittels zellbasiertem Bandscheibenersatz                                       |            |   |
| 7A.42.11 ↔ | Osteosynthese einzelner Wirbel, 1 Wirbel  |            |   |
| 7A.42.12 ↔ | Osteosynthese einzelner Wirbel, 2 Wirbel  |            |   |





- 7A.73.1C ↔ Nicht-dynamische Stabilisierung der Wirbelsäule durch Osteosynthese ohne Fusion der Wirbel, Zugang dorsal und dorsolateral, 11 Segmente
- 7A.73.1D ↔ Nicht-dynamische Stabilisierung der Wirbelsäule durch Osteosynthese ohne Fusion der Wirbel, Zugang dorsal und dorsolateral, 12 Segmente
- 7A.73.1E ↔ Nicht-dynamische Stabilisierung der Wirbelsäule durch Osteosynthese ohne Fusion der Wirbel, Zugang dorsal und dorsolateral, 13 Segmente
- 7A.73.1F ↔ Nicht-dynamische Stabilisierung der Wirbelsäule durch Osteosynthese ohne Fusion der Wirbel, Zugang dorsal und dorsolateral, 14 und mehr Segmente
- 7A.73.21 ↔ Nicht-dynamische Stabilisierung der Wirbelsäule durch Osteosynthese ohne Fusion der Wirbel, Zugang ventral, 1 Segment
- 7A.73.22 ↔ Nicht-dynamische Stabilisierung der Wirbelsäule durch Osteosynthese ohne Fusion der Wirbel, Zugang ventral, 2 Segmente
- 7A.73.23 ↔ Nicht-dynamische Stabilisierung der Wirbelsäule durch Osteosynthese ohne Fusion der Wirbel, Zugang ventral, 3 Segmente
- 7A.73.24 ↔ Nicht-dynamische Stabilisierung der Wirbelsäule durch Osteosynthese ohne Fusion der Wirbel, Zugang ventral, 4 Segmente
- 7A.73.25 ↔ Nicht-dynamische Stabilisierung der Wirbelsäule durch Osteosynthese ohne Fusion der Wirbel, Zugang ventral, 5 Segmente
- 7A.73.26 ↔ Nicht-dynamische Stabilisierung der Wirbelsäule durch Osteosynthese ohne Fusion der Wirbel, Zugang ventral, 6 Segmente
- 7A.73.27 ↔ Nicht-dynamische Stabilisierung der Wirbelsäule durch Osteosynthese ohne Fusion der Wirbel, Zugang ventral, 7 Segmente
- 7A.73.28 ↔ Nicht-dynamische Stabilisierung der Wirbelsäule durch Osteosynthese ohne Fusion der Wirbel, Zugang ventral, 8 Segmente
- 7A.73.2A ↔ Nicht-dynamische Stabilisierung der Wirbelsäule durch Osteosynthese ohne Fusion der Wirbel, Zugang ventral, 9 Segmente
- 7A.73.2B ↔ Nicht-dynamische Stabilisierung der Wirbelsäule durch Osteosynthese ohne Fusion der Wirbel, Zugang ventral, 10 Segmente
- 7A.73.2C ↔ Nicht-dynamische Stabilisierung der Wirbelsäule durch Osteosynthese ohne Fusion der Wirbel, Zugang ventral, 11 Segmente
- 7A.73.2D ↔ Nicht-dynamische Stabilisierung der Wirbelsäule durch Osteosynthese ohne Fusion der Wirbel, Zugang ventral, 12 Segmente
- 7A.73.2E ↔ Nicht-dynamische Stabilisierung der Wirbelsäule durch Osteosynthese ohne Fusion der Wirbel, Zugang ventral, 13 Segmente
- 7A.73.2F ↔ Nicht-dynamische Stabilisierung der Wirbelsäule durch Osteosynthese ohne Fusion der Wirbel, Zugang ventral, 14 und mehr Segmente
- 7A.74.11 ↔ Fusion von Wirbeln zur Stellungskorrektur, Zugang dorsal und dorsolateral, 1 Segment
- 7A.74.12 ↔ Fusion von Wirbeln zur Stellungskorrektur, Zugang dorsal und dorsolateral, 2 Segmente
- 7A.74.13 ↔ Fusion von Wirbeln zur Stellungskorrektur, Zugang dorsal und dorsolateral, 3 Segmente
- 7A.74.14 ↔ Fusion von Wirbeln zur Stellungskorrektur, Zugang dorsal und dorsolateral, 4 Segmente
- 7A.74.15 ↔ Fusion von Wirbeln zur Stellungskorrektur, Zugang dorsal und dorsolateral, 5 Segmente
- 7A.74.16 ↔ Fusion von Wirbeln zur Stellungskorrektur, Zugang dorsal und dorsolateral, 6 Segmente
- 7A.74.17 ↔ Fusion von Wirbeln zur Stellungskorrektur, Zugang dorsal und dorsolateral, 7 Segmente
- 7A.74.18 ↔ Fusion von Wirbeln zur Stellungskorrektur, Zugang dorsal und dorsolateral, 8 Segmente
- 7A.74.1A ↔ Fusion von Wirbeln zur Stellungskorrektur, Zugang dorsal und dorsolateral, 9 Segmente
- 7A.74.1B ↔ Fusion von Wirbeln zur Stellungskorrektur, Zugang dorsal und dorsolateral, 10 Segmente
- 7A.74.1C ↔ Fusion von Wirbeln zur Stellungskorrektur, Zugang dorsal und dorsolateral, 11 Segmente
- 7A.74.1D ↔ Fusion von Wirbeln zur Stellungskorrektur, Zugang dorsal und dorsolateral, 12 Segmente
- 7A.74.1E ↔ Fusion von Wirbeln zur Stellungskorrektur, Zugang dorsal und dorsolateral, 13 Segmente
- 7A.74.1F ↔ Fusion von Wirbeln zur Stellungskorrektur, Zugang dorsal und dorsolateral, 14 und mehr Segmente
- 7A.74.21 ↔ Fusion von Wirbeln zur Stellungskorrektur, Zugang ventral, 1 Segment
- 7A.74.22 ↔ Fusion von Wirbeln zur Stellungskorrektur, Zugang ventral, 2 Segmente
- 7A.74.23 ↔ Fusion von Wirbeln zur Stellungskorrektur, Zugang ventral, 3 Segmente
- 7A.74.24 ↔ Fusion von Wirbeln zur Stellungskorrektur, Zugang ventral, 4 Segmente
- 7A.74.25 ↔ Fusion von Wirbeln zur Stellungskorrektur, Zugang ventral, 5 Segmente
- 7A.74.26 ↔ Fusion von Wirbeln zur Stellungskorrektur, Zugang ventral, 6 Segmente
- 7A.74.27 ↔ Fusion von Wirbeln zur Stellungskorrektur, Zugang ventral, 7 Segmente
- 7A.74.28 ↔ Fusion von Wirbeln zur Stellungskorrektur, Zugang ventral, 8 Segmente
- 7A.74.2A ↔ Fusion von Wirbeln zur Stellungskorrektur, Zugang ventral, 9 Segmente
- 7A.74.2B ↔ Fusion von Wirbeln zur Stellungskorrektur, Zugang ventral, 10 Segmente
- 7A.74.2C ↔ Fusion von Wirbeln zur Stellungskorrektur, Zugang ventral, 11 Segmente
- 7A.74.2D ↔ Fusion von Wirbeln zur Stellungskorrektur, Zugang ventral, 12 Segmente
- 7A.74.2E ↔ Fusion von Wirbeln zur Stellungskorrektur, Zugang ventral, 13 Segmente
- 7A.74.2F ↔ Fusion von Wirbeln zur Stellungskorrektur, Zugang ventral, 14 und mehr Segmente
- 7A.81 ↔ Revision ohne Ersatz von Osteosynthesematerial, Wirbelsäule
- 7A.82 ↔ Entfernen von Osteosynthesematerial, Wirbelsäule
- 7A.83 ↔ Revision ohne Ersatz von mitwachsenden oder expandierenden Systemen, Wirbelsäule
- 7A.84 ↔ Entfernen von mitwachsenden oder expandierenden Systemen, Wirbelsäule
- 7A.85 ↔ Revision ohne Ersatz von externen Fixationsvorrichtungen, Wirbelsäule
- 7A.86 ↔ Entfernen von externen Fixationsvorrichtungen, Wirbelsäule
- 7A.89 ↔ Revision ohne Ersatz und Entfernen von Osteosynthesematerial und weiterer Vorrichtungen, Wirbelsäule, sonstige
- 7A.A2 ↔ Implantation von mitwachsenden oder expandierenden Systemen, Wirbelsäule
- 7A.A3 ↔ Anbringen einer externen Fixationsvorrichtung an der Wirbelsäule
- 7A.A4.11 ↔ Verwendetes Osteosynthesematerial, Wirbelsäule, Platte(n), Hakenplatte(n)
- 7A.A4.12 ↔ Verwendetes Osteosynthesematerial, Wirbelsäule, Klammer(n)
- 7A.A4.13 ↔ Verwendetes Osteosynthesematerial, Wirbelsäule, Schraube(n)
- 7A.A4.14 ↔ Verwendetes Osteosynthesematerial, Wirbelsäule, Kirschner-Draht, Zuggurtung, Cerclage
- 7A.A4.15 ↔ Verwendetes Osteosynthesematerial, Wirbelsäule, Schrauben-Stab-System
- 7A.A4.16 ↔ Verwendetes Osteosynthesematerial, Wirbelsäule, Schrauben-Platten-System

|            |  |            |  |
|------------|--|------------|--|
| 7A.A4.19 ↔ | Verwendetes Osteosynthesematerial, Wirbelsäule, sonstige   | 80.06.17 ↔ | Entfernen eines Patella-Rückflächenersatz  |
| 7A.A6 ↔    | Verwenden von Pedikelschraube(n) an der Wirbelsäule  | 80.06.18 ↔ | Entfernen des Inlays einer Knieendoprothese  |
| 80.01.00 ↔ | Arthrotomie zur Prothesenentfernung an der Schulter, n.n.bez.  | 80.06.1A ↔ | Entfernen der Tibia- oder Femurkomponenten, sowie des Inlays einer unikondylären, resp. bikondylären Schlittenprothese oder einer Standard-Totalendoprothese des Knies |
| 80.01.09 ↔ | Arthrotomie zur Prothesenentfernung an der Schulter, sonstige  | 80.06.1B ↔ | Entfernen der Tibia- oder Femurkomponenten, sowie des Inlays einer Sonder-Totalendoprothese oder einer achsengeführten Totalendoprothese des Knies                     |
| 80.01.21 ↔ | Entfernen Totalendoprothese Schultergelenk, anatomisch   | 80.06.1C ↔ | Entfernen eines isolierten Ersatzes der femoralen Gleitfläche  |
| 80.01.22 ↔ | Entfernen Totalendoprothese Schultergelenk, invers   | 80.06.99 ↔ | Entfernen einer Knieendoprothese, sonstige   |
| 80.01.23 ↔ | Entfernen Totalendoprothese Schultergelenk, Sonderprothese   | 80.07 ↔    | Arthrotomie zur Prothesenentfernung am Sprunggelenk  |
| 80.01.31 ↔ | Entfernen Oberflächenersatzprothese  | 80.08 ↔    | Arthrotomie zur Prothesenentfernung an Fuss und Zehen  |
| 80.01.32 ↔ | Entfernen Humeruskopfprothese  | 80.09 ↔    | Arthrotomie zur Prothesenentfernung an anderer bezeichneter Lokalisation   |
| 80.01.33 ↔ | Entfernen Glenoidprothese  | 80.11.00 ↔ | Sonstige Arthrotomie der Schulter, n.n.bez.  |
| 80.01.41 ↔ | Entfernen Pfanne, Totalendoprothese Schultergelenk   | 80.11.10 ↔ | Arthroskopische Arthrotomie des Humeroglenoidalgelenkes, Gelenkspülung mit Drainage  |
| 80.01.42 ↔ | Entfernen Pfanne sowie Inlay, Totalendoprothese Schultergelenk   | 80.11.11 ↔ | Arthroskopische Arthrotomie des Humeroglenoidalgelenkes, Entfernung freier Gelenkkörper  |
| 80.01.43 ↔ | Entfernen Inlay, Totalendoprothese Schultergelenk  | 80.11.12 ↔ | Arthrotomie des Humeroglenoidalgelenkes, Gelenkspülung mit Drainage  |
| 80.01.44 ↔ | Entfernen Inlay sowie Kopf, Totalendoprothese Schultergelenk   | 80.11.13 ↔ | Arthrotomie des Humeroglenoidalgelenkes, Entfernung freier Gelenkkörper  |
| 80.01.45 ↔ | Entfernen Inlay, Kopf sowie Schaft, Totalendoprothese Schultergelenk   | 80.11.19 ↔ | Sonstige Arthrotomie des Humeroglenoidalgelenkes   |
| 80.02 ↔    | Arthrotomie zur Prothesenentfernung am Ellenbogen  | 80.11.20 ↔ | Arthroskopische Arthrotomie des Akromioklavikulargelenkes, Gelenkspülung mit Drainage  |
| 80.03 ↔    | Arthrotomie zur Prothesenentfernung am Handgelenk  | 80.11.21 ↔ | Arthroskopische Arthrotomie des Akromioklavikulargelenkes, Entfernung freier Gelenkkörper  |
| 80.04.00 ↔ | Arthrotomie zur Prothesenentfernung an Hand und Fingern, n.n.bez.  | 80.11.22 ↔ | Arthrotomie des Akromioklavikulargelenkes, Gelenkspülung mit Drainage  |
| 80.04.10 ↔ | Arthrotomie zur Prothesenentfernung an Hand und Fingern, Entfernung einer Daumensattelgelenkendoprothese     | 80.11.23 ↔ | Arthrotomie des Akromioklavikulargelenkes, Entfernung freier Gelenkkörper  |
| 80.04.11 ↔ | Arthrotomie zur Prothesenentfernung an Hand und Fingern, Entfernung einer sonstigen Fingergelenkendoprothese | 80.11.29 ↔ | Sonstige Arthrotomie des Akromioklavikulargelenkes   |
| 80.04.99 ↔ | Arthrotomie zur Prothesenentfernung an Hand und Fingern, sonstige  | 80.11.99 ↔ | Sonstige Arthrotomie der Schulter, sonstige  |
| 80.05.00 ↔ | Entfernen einer Hüftendoprothese, n.n.bez.   | 80.12.00 ↔ | Sonstige Arthrotomie des Ellenbogens, n.n.bez.   |
| 80.05.15 ↔ | Entfernen einer Totalendoprothese des Hüftgelenks  | 80.12.10 ↔ | Arthroskopische Arthrotomie des Ellenbogens, Gelenkspülung mit Drainage  |
| 80.05.16 ↔ | Entfernen einer Totalendoprothese des Hüftgelenks, Sonderprothese  | 80.12.11 ↔ | Arthroskopische Arthrotomie des Ellenbogens, Entfernung freier Gelenkkörper  |
| 80.05.17 ↔ | Entfernen von Schaft, sowie Kopf einer Hüftendoprothese  | 80.12.12 ↔ | Arthroskopische Arthrotomie des Ellenbogens, Einlegen oder Entfernen eines Medikamententrägers   |
| 80.05.18 ↔ | Entfernen von Schaft, Kopf, sowie Inlay einer Hüftendoprothese   | 80.12.20 ↔ | Arthrotomie des Ellenbogens, Gelenkspülung mit Drainage  |
| 80.05.1A ↔ | Entfernen des Inlays einer Hüftendoprothese  | 80.12.21 ↔ | Arthrotomie des Ellenbogens, Entfernung freier Gelenkkörper  |
| 80.05.1B ↔ | Entfernen des Kopfes einer Hüftendoprothese  | 80.12.99 ↔ | Sonstige Arthrotomie des Ellenbogens, sonstige   |
| 80.05.1C ↔ | Entfernen von Kopf sowie Inlay einer Hüftendoprothese  | 80.13.00 ↔ | Sonstige Arthrotomie des Handgelenks, n.n.bez.   |
| 80.05.1D ↔ | Entfernen von Kopf, Inlay sowie Pfanne einer Hüftendoprothese  | 80.13.10 ↔ | Arthroskopische Arthrotomie des Handgelenkes, Gelenkspülung mit Drainage   |
| 80.05.1E ↔ | Entfernen von Inlay sowie Pfanne einer Hüftendoprothese  | 80.13.11 ↔ | Arthroskopische Arthrotomie des Handgelenkes, Entfernung freier Gelenkkörper   |
| 80.05.1F ↔ | Entfernen von Stütz-, resp. Pfannendachschale sowie Pfanne einer Hüftendoprothese                            | 80.13.12 ↔ | Arthroskopische Arthrotomie des Handgelenkes, Einlegen oder Entfernen eines Medikamententrägers  |
| 80.05.1G ↔ | Entfernen von Stütz-, resp. Pfannendachschale, Pfanne sowie Kopf einer Hüftendoprothese                      | 80.13.20 ↔ | Arthrotomie des Handgelenkes, Gelenkspülung mit Drainage   |
| 80.05.99 ↔ | Entfernen einer Hüftendoprothese, sonstige   | 80.13.21 ↔ | Arthrotomie des Handgelenkes, Entfernung freier Gelenkkörper   |
| 80.06.00 ↔ | Entfernen einer Knieendoprothese, n.n.bez.   | 80.13.99 ↔ | Sonstige Arthrotomie des Handgelenks, sonstige   |
| 80.06.11 ↔ | Entfernen einer Standard-Totalendoprothese des Kniegelenks   | 80.14.00 ↔ | Sonstige Arthrotomie von Hand und Fingern, n.n.bez.  |
| 80.06.12 ↔ | Entfernen einer Sonder-Totalendoprothese des Kniegelenks   | 80.14.10 ↔ | Arthrotomie von Hand und Fingern, Gelenkspülung mit Drainage   |
| 80.06.13 ↔ | Entfernen einer achsengeführten Totalendoprothese des Kniegelenks  |            |  |
| 80.06.14 ↔ | Entfernen einer unikondylären Schlittenprothese  |            |  |
| 80.06.15 ↔ | Entfernen einer bikondylären Schlittenprothese   |            |  |
| 80.06.16 ↔ | Entfernen eines kondylären Femurschildes mit Patella-Rückflächenersatz                                       |            |  |

|  |  |
|--|--|
| 80.14.99 ↔ Sonstige Arthrotomie von Hand und Fingern, sonstige   | 80.19.12 ↔ Arthroskopische Arthrotomie des Sternoklavikulargelenkes, Einlegen oder Entfernen eines Medikamententrägers         |
| 80.15.00 ↔ Sonstige Arthrotomie der Hüfte, n.n.bez.  | 80.19.20 ↔ Arthrotomie des Sternoklavikulargelenkes, Gelenkspülung mit Drainage  |
| 80.15.10 ↔ Arthroskopische Arthrotomie der Hüfte, Gelenkspülung mit Drainage   | 80.19.21 ↔ Arthrotomie des Sternoklavikulargelenkes, Entfernung freier Gelenkkörper  |
| 80.15.11 ↔ Arthroskopische Arthrotomie der Hüfte, Entfernung freier Gelenkkörper                                     | 80.19.29 ↔ Sonstige Arthrotomie des Sternoklavikulargelenkes   |
| 80.15.12 ↔ Arthroskopische Arthrotomie der Hüfte, Einlegen oder Entfernen eines Medikamententrägers                  | 80.19.30 ↔ Arthroskopische Arthrotomie des Iliosakralgelenkes, Gelenkspülung mit Drainage                                      |
| 80.15.20 ↔ Arthrotomie der Hüfte, Gelenkspülung mit Drainage   | 80.19.31 ↔ Arthroskopische Arthrotomie des Iliosakralgelenkes, Entfernung freier Gelenkkörper                                  |
| 80.15.21 ↔ Arthrotomie der Hüfte, Entfernung freier Gelenkkörper   | 80.19.32 ↔ Arthroskopische Arthrotomie des Iliosakralgelenkes, Einlegen oder Entfernen eines Medikamententrägers               |
| 80.15.99 ↔ Sonstige Arthrotomie der Hüfte, sonstige  | 80.19.40 ↔ Arthrotomie des Iliosakralgelenkes, Gelenkspülung mit Drainage  |
| 80.16.00 ↔ Sonstige Arthrotomie des Knies, n.n.bez.  | 80.19.41 ↔ Arthrotomie des Iliosakralgelenkes, Entfernung freier Gelenkkörper  |
| 80.16.10 ↔ Arthroskopische Arthrotomie des Kniegelenks, Gelenkspülung mit Drainage                                   | 80.19.49 ↔ Sonstige Arthrotomie des Iliosakralgelenkes   |
| 80.16.11 ↔ Arthroskopische Arthrotomie des Kniegelenks, Entfernung freier Gelenkkörper                               | 80.19.52 ↔ Arthroskopische Arthrotomie an der Symphyse, Einlegen oder Entfernen eines Medikamententrägers                      |
| 80.16.12 ↔ Arthroskopische Arthrotomie des Kniegelenks, Einlegen oder Entfernen eines Medikamententrägers            | 80.19.59 ↔ Sonstige Arthrotomie an der Symphyse  |
| 80.16.20 ↔ Arthrotomie des Kniegelenks, Gelenkspülung mit Drainage   | 80.19.90 ↔ Arthroskopische Arthrotomie an anderer bezeichneter Lokalisation, Gelenkspülung mit Drainage                        |
| 80.16.21 ↔ Sonstige Arthrotomie des Knies, Arthrotomie des Kniegelenks, Entfernung freier Gelenkkörper               | 80.19.91 ↔ Arthroskopische Arthrotomie an anderer bezeichneter Lokalisation, Entfernung freier Gelenkkörper                    |
| 80.16.99 ↔ Sonstige Arthrotomie des Knies, sonstige  | 80.19.92 ↔ Arthroskopische Arthrotomie an anderer bezeichneter Lokalisation, Einlegen oder Entfernen eines Medikamententrägers |
| 80.17.10 ↔ Arthroskopische Arthrotomie des oberen Sprunggelenkes, Gelenkspülung mit Drainage                         | 80.19.93 ↔ Arthrotomie an anderer bezeichneter Lokalisation, Gelenkspülung mit Drainage  |
| 80.17.11 ↔ Arthroskopische Arthrotomie des oberen Sprunggelenkes, Entfernung freier Gelenkkörper                     | 80.19.94 ↔ Arthrotomie an anderer bezeichneter Lokalisation, Entfernung freier Gelenkkörper                                    |
| 80.17.12 ↔ Arthroskopische Arthrotomie des oberen Sprunggelenkes, Einlegen oder Entfernen eines Medikamententrägers  | 80.19.99 ↔ Sonstige Arthrotomie an anderer bezeichneter Lokalisation, sonstige   |
| 80.17.20 ↔ Arthrotomie des oberen Sprunggelenkes, Gelenkspülung mit Drainage   | 80.6X.00 ↔ Menishektomie am Knie, n.n.bez.   |
| 80.17.21 ↔ Arthrotomie des oberen Sprunggelenkes, Entfernung freier Gelenkkörper                                     | 80.6X.10 ↔ Menishektomie am Knie, arthroskopisch, partiell   |
| 80.17.29 ↔ Sonstige Arthrotomie des oberen Sprunggelenkes  | 80.6X.11 ↔ Menishektomie am Knie, arthroskopisch, total  |
| 80.17.30 ↔ Arthroskopische Arthrotomie des unteren Sprunggelenkes, Gelenkspülung mit Drainage                        | 80.6X.20 ↔ Menishektomie am Knie, offen chirurgisch, partiell  |
| 80.17.31 ↔ Arthroskopische Arthrotomie des unteren Sprunggelenkes, Entfernung freier Gelenkkörper                    | 80.6X.21 ↔ Menishektomie am Knie, offen chirurgisch, total   |
| 80.17.32 ↔ Arthroskopische Arthrotomie des unteren Sprunggelenkes, Einlegen oder Entfernen eines Medikamententrägers | 80.6X.99 ↔ Menishektomie am Knie, sonstige   |
| 80.17.40 ↔ Arthrotomie des unteren Sprunggelenkes, Gelenkspülung und Drainage  | 80.71.00 ↔ Synovektomie an der Schulter, n.n.bez.  |
| 80.17.41 ↔ Arthrotomie des unteren Sprunggelenkes, Entfernung freier Gelenkkörper                                    | 80.71.10 ↔ Synovektomie am Humeroglenoidalgelenk   |
| 80.17.49 ↔ Sonstige Arthrotomie des unteren Sprunggelenkes   | 80.71.11 ↔ Synovektomie am Akromioklavikulargelenk   |
| 80.17.99 ↔ Sonstige Arthrotomie des Sprunggelenks, sonstige  | 80.71.99 ↔ Synovektomie an der Schulter, sonstige  |
| 80.18.10 ↔ Arthroskopische Arthrotomie von Fuss und Zehen, Gelenkspülung mit Drainage                                | 80.72.00 ↔ Synovektomie am Ellenbogen, n.n.bez.  |
| 80.18.11 ↔ Arthroskopische Arthrotomie von Fuss und Zehen, Entfernung freier Gelenkkörper                            | 80.72.10 ↔ Arthroskopische Synovektomie am Ellenbogen  |
| 80.18.12 ↔ Arthroskopische Arthrotomie von Fuss und Zehen, Einlegen oder Entfernen eines Medikamententrägers         | 80.72.20 ↔ Offene Synovektomie am Ellenbogen   |
| 80.18.20 ↔ Arthrotomie von Fuss und Zehen, Gelenkspülung mit Drainage  | 80.72.99 ↔ Synovektomie am Ellenbogen, sonstige  |
| 80.18.21 ↔ Arthrotomie von Fuss und Zehen, Entfernung freier Gelenkkörper  | 80.73.00 ↔ Synovektomie am Handgelenk, n.n.bez.  |
| 80.18.99 ↔ Sonstige Arthrotomie von Fuss und Zehen, sonstige   | 80.73.10 ↔ Arthroskopische Synovektomie am Handgelenk  |
| 80.19.00 ↔ Sonstige Arthrotomie an anderer bezeichneter Lokalisation, n.n.bez.                                       | 80.73.20 ↔ Offene Synovektomie am Handgelenk   |
| 80.19.10 ↔ Arthroskopische Arthrotomie des Sternoklavikulargelenkes, Gelenkspülung mit Drainage                      | 80.73.99 ↔ Synovektomie am Handgelenk, sonstige  |
| 80.19.11 ↔ Arthroskopische Arthrotomie des Sternoklavikulargelenkes, Entfernung freier Gelenkkörper                  | 80.75.00 ↔ Synovektomie an der Hüfte, n.n.bez.   |
|  | 80.75.10 ↔ Arthroskopische Synovektomie an der Hüfte   |
|  | 80.75.20 ↔ Offene Synovektomie an der Hüfte  |
|  | 80.75.99 ↔ Synovektomie an der Hüfte, sonstige   |
|  | 80.76.00 ↔ Synovektomie am Knie, n.n.bez.  |
|  | 80.76.10 ↔ Arthroskopische Synovektomie am Kniegelenk  |
|  | 80.76.11 ↔ Arthroskopische Synovektomie am proximalen Tibiofibulargelenk   |
|  | 80.76.20 ↔ Offene Synovektomie am Kniegelenk   |
|  | 80.76.21 ↔ Offene Synovektomie am proximalen Tibiofibulargelenk  |
|  | 80.76.99 ↔ Synovektomie am Knie, sonstige  |
|  | 80.77.10 ↔ Arthroskopische Synovektomie am oberen Sprunggelenk   |
|  | 80.77.11 ↔ Arthroskopische Synovektomie am unteren Sprunggelenk  |

|  |  |
|--|--|
| 80.77.20 ↔ Offene Synovektomie am oberen Sprunggelenk  | 80.86.13 ↔ Exzision eines Meniskusganglions am Kniegelenk  |
| 80.77.21 ↔ Offene Synovektomie am unteren Sprunggelenk   | 80.86.99 ↔ Sonstige lokale Exzision oder Destruktion einer Gelenkläsion am Knie, sonstige                              |
| 80.77.99 ↔ Synovektomie am Sprunggelenk, sonstige  | 80.87.10 ↔ Arthroskopische lokale Exzision oder Destruktion einer Gelenkläsion am oberen Sprunggelenk                  |
| 80.78.10 ↔ Arthroskopische Synovektomie am Tarsometatarsalgelenk                                     | 80.87.11 ↔ Débridement am oberen Sprunggelenk  |
| 80.78.11 ↔ Arthroskopische Synovektomie am Metatarsophalangealgelenk                                 | 80.87.12 ↔ Zystenexstirpation am oberen Sprunggelenk   |
| 80.78.19 ↔ Sonstige arthroskopische Synovektomie an Fuss und Zehen                                   | 80.87.19 ↔ Sonstige lokale Exzision oder Destruktion einer Gelenkläsion am oberen Sprunggelenk                         |
| 80.78.20 ↔ Offene Synovektomie am Tarsometatarsalgelenk  | 80.87.20 ↔ Arthroskopische lokale Exzision oder Destruktion einer Gelenkläsion am unteren Sprunggelenk                 |
| 80.78.21 ↔ Offene Synovektomie am Metatarsophalangealgelenk  | 80.87.21 ↔ Débridement am unteren Sprunggelenk   |
| 80.78.29 ↔ Sonstige offene Synovektomie an Fuss und Zehen  | 80.87.22 ↔ Zystenexstirpation am unteren Sprunggelenk  |
| 80.78.99 ↔ Synovektomie an Fuss und Zehen, sonstige  | 80.87.29 ↔ Sonstige lokale Exzision oder Destruktion einer Gelenkläsion am unteren Sprunggelenk                        |
| 80.79.10 ↔ Arthroskopische Synovektomie am Sternoklavikulargelenk                                    | 80.87.99 ↔ Sonstige lokale Exzision oder Destruktion einer Gelenkläsion am Sprunggelenk, sonstige                      |
| 80.79.11 ↔ Arthroskopische Synovektomie am Iliosakralgelenk  | 80.88.10 ↔ Arthroskopische lokale Exzision oder Destruktion einer Gelenkläsion an Fuss und Zehen                       |
| 80.79.20 ↔ Offene Synovektomie am Sternoklavikulargelenk   | 80.88.20 ↔ Débridement am Metatarsophalangealgelenk  |
| 80.79.21 ↔ Offene Synovektomie am Iliosakralgelenk   | 80.88.21 ↔ Zystenexstirpation am Metatarsophalangealgelenk   |
| 80.79.22 ↔ Offene Synovektomie an der Symphyse   | 80.88.29 ↔ Sonstige lokale Exzision oder Destruktion am Metatarsophalangealgelenk                                      |
| 80.81.10 ↔ Débridement am Humeroglenoidalgelenk  | 80.88.30 ↔ Débridement an Zehengelenken  |
| 80.81.11 ↔ Zystenexstirpation am Humeroglenoidalgelenk   | 80.88.40 ↔ Débridement an sonstigen Fussgelenken   |
| 80.81.19 ↔ Sonstige lokale Exzision oder Destruktion am Humeroglenoidalgelenk                        | 80.88.50 ↔ Zystenexstirpation an sonstigen Gelenken von Fuss und Zehen   |
| 80.81.20 ↔ Débridement am Akromioklavikulargelenk  | 80.88.59 ↔ Sonstige lokale Exzision oder Destruktion an sonstigen Gelenken von Fuss und Zehen                          |
| 80.81.21 ↔ Zystenexstirpation am Akromioklavikulargelenk   | 80.88.99 ↔ Sonstige lokale Exzision oder Destruktion einer Gelenkläsion an Fuss und Zehen, sonstige                    |
| 80.81.29 ↔ Sonstige lokale Exzision oder Destruktion am Akromioklavikulargelenk                      | 80.89.00 ↔ Sonstige lokale Exzision oder Destruktion einer Gelenkläsion an anderer bezeichneter Lokalisation, n.n.bez. |
| 80.81.99 ↔ Sonstige lokale Exzision oder Destruktion einer Gelenkläsion an der Schulter, sonstige    | 80.89.10 ↔ Arthroskopische lokale Exzision oder Destruktion einer Gelenkläsion am Sternoklavikulargelenk               |
| 80.82.00 ↔ Sonstige lokale Exzision oder Destruktion einer Gelenkläsion am Ellenbogen, n.n.bez.      | 80.89.11 ↔ Débridement am Sternoklavikulargelenk   |
| 80.82.10 ↔ Arthroskopische lokale Exzision oder Destruktion einer Gelenkläsion am Ellenbogen         | 80.89.12 ↔ Zystenexstirpation am Sternoklavikulargelenk  |
| 80.82.11 ↔ Débridement am Ellenbogengelenk   | 80.89.19 ↔ Sonstige lokale Exzision oder Destruktion am Sternoklavikulargelenk   |
| 80.82.12 ↔ Zystenexstirpation am Ellenbogengelenk  | 80.89.20 ↔ Arthroskopische lokale Exzision oder Destruktion einer Gelenkläsion am Iliosakralgelenk                     |
| 80.82.99 ↔ Sonstige lokale Exzision oder Destruktion einer Gelenkläsion am Ellenbogen, sonstige      | 80.89.21 ↔ Débridement am Iliosakralgelenk   |
| 80.83.00 ↔ Sonstige lokale Exzision oder Destruktion einer Gelenkläsion am Handgelenk, n.n.bez.      | 80.89.22 ↔ Zystenexstirpation am Iliosakralgelenk  |
| 80.83.10 ↔ Arthroskopische lokale Exzision oder Destruktion einer Gelenkläsion am Handgelenk         | 80.89.29 ↔ Sonstige lokale Exzision oder Destruktion am Iliosakralgelenk   |
| 80.83.11 ↔ Débridement am Handgelenk   | 80.91.10 ↔ Arthroskopische Exzision am Humeroglenoidalgelenk   |
| 80.83.12 ↔ Zystenexstirpation am Handgelenk  | 80.91.11 ↔ Sonstige Exzision am Humeroglenoidalgelenk  |
| 80.83.99 ↔ Sonstige lokale Exzision oder Destruktion einer Gelenkläsion am Handgelenk, sonstige      | 80.91.20 ↔ Arthroskopische Exzision am Akromioklavikulargelenk   |
| 80.84.00 ↔ Sonstige lokale Exzision oder Destruktion einer Gelenkläsion an Hand und Finger, n.n.bez. | 80.91.21 ↔ Sonstige Exzision am Akromioklavikulargelenk  |
| 80.84.10 ↔ Débridement an Gelenken der Handwurzel  | 80.92.10 ↔ Arthroskopische Exzision am Ellenbogen  |
| 80.84.20 ↔ Débridement an sonstigen Gelenken der Hand und Finger                                     | 80.92.11 ↔ Entnahme eines Knorpeltransplantates am Ellenbogengelenk  |
| 80.84.99 ↔ Sonstige lokale Exzision oder Destruktion einer Gelenkläsion an Hand und Finger, sonstige | 80.93.11 ↔ Entnahme eines Knorpeltransplantates am Handgelenk  |
| 80.85.00 ↔ Sonstige lokale Exzision oder Destruktion einer Gelenkläsion an der Hüfte, n.n.bez.       | 80.93.12 ↔ Resektion des Discus triangularis am Handgelenk   |
| 80.85.10 ↔ Arthroskopische lokale Exzision oder Destruktion einer Gelenkläsion an der Hüfte          | 80.93.13 ↔ Exzision von Bändern am Handgelenk  |
| 80.85.11 ↔ Débridement am Hüftgelenk   | 80.94.11 ↔ Exzision von Bändern an den Karpometakarpalgelenken   |
| 80.85.12 ↔ Zystenexstirpation am Hüftgelenk  | 80.95.10 ↔ Arthroskopische Exzision am Hüftgelenk  |
| 80.85.21 ↔ Taillierung, Osteochondroplastik am Schenkelhals, arthroskopisch                          | 80.95.11 ↔ Entnahme eines Knorpeltransplantates am Hüftgelenk  |
| 80.85.22 ↔ Taillierung, Osteochondroplastik am Schenkelhals, offen chirurgisch                       | 80.95.99 ↔ Sonstige Exzision am Hüftgelenk, sonstige   |
| 80.85.99 ↔ Sonstige lokale Exzision oder Destruktion einer Gelenkläsion an der Hüfte, sonstige       | 80.96.10 ↔ Arthroskopische Exzision am Kniegelenk  |
| 80.86.00 ↔ Sonstige lokale Exzision oder Destruktion einer Gelenkläsion am Knie, n.n.bez.            | 80.96.20 ↔ Entnahme eines Knorpeltransplantates am Kniegelenk, arthroskopisch  |
| 80.86.10 ↔ Arthroskopische lokale Exzision oder Destruktion am Kniegelenk                            | 80.96.21 ↔ Entnahme eines Knorpeltransplantates am Kniegelenk, offen chirurgisch                                       |
| 80.86.11 ↔ Débridement am Kniegelenk   | 80.97.10 ↔ Arthroskopische Exzision am oberen Sprunggelenk   |
| 80.86.12 ↔ Zystenexstirpation am Kniegelenk  |  |

|   |  |
|---|--|
| 80.97.11 ↔ Sonstige Exzision am oberen Sprunggelenk   | 81.40.33 ↔ Girdlestone-Resektion am Hüftgelenk, primär   |
| 80.97.20 ↔ Arthroskopische Exzision am unteren Sprunggelenk   | 81.40.34 ↔ Rekonstruktion des Labrum acetabulare, offen chirurgisch  |
| 80.97.21 ↔ Sonstige Exzision am unteren Sprunggelenk  | 81.40.35 ↔ Rekonstruktion des Labrum acetabulare, arthroskopisch   |
| 80.97.30 ↔ Entnahme eines Knorpeltransplantates am Sprunggelenk   | 81.40.99 ↔ Rekonstruktion am Hüftgelenk, sonstige  |
| 80.97.99 ↔ Sonstige Exzision am Sprunggelenk, sonstige  | 81.42 ↔ Five-in-one Rekonstruktion am Kniegelenk   |
| 80.98.10 ↔ Arthroskopische Exzision an Fuss- und Zehengelenken  | 81.43 ↔ Rekonstruktion am Kniegelenk nach unhappy triad  |
| 80.98.11 ↔ Sonstige Exzision am Metatarsophalangealgelenk   | 81.44.10 ↔ Stabilisierung der Patella, Retinakulumspaltung, lateral  |
| 80.98.12 ↔ Sonstige Exzision an sonstigen Fussgelenken  | 81.44.11 ↔ Stabilisierung der Patella, Retinakulumspaltung, lateral mit Zügelungsoperation   |
| 80.98.13 ↔ Sonstige Exzision an Zehengelenken   | 81.44.12 ↔ Stabilisierung der Patella, Verlagerung des Patellarsehnenansatzes  |
| 80.98.99 ↔ Sonstige Exzision an Fuss- und Zehengelenk, sonstige   | 81.44.13 ↔ Stabilisierung der Patella, Verlagerung des Patellarsehnenansatzes mit Knochenspan  |
| 80.99.10 ↔ Arthroskopische Exzision am Sternoklavikulargelenk   | 81.44.14 ↔ Stabilisierung der Patella mittels MPFL [Mediales Patello-Femorales Ligament]-Plastik   |
| 80.99.11 ↔ Sonstige Exzision am Sternoklavikulargelenk  | 81.44.99 ↔ Stabilisierung der Patella, sonstige  |
| 80.99.20 ↔ Arthroskopische Exzision am Iliosakralgelenk   | 81.45.10 ↔ Rekonstruktion des vorderen Kreuzbandes mit autogener Patellarsehne, arthroskopisch   |
| 80.99.21 ↔ Sonstige Exzision am Iliosakralgelenk  | 81.45.11 ↔ Rekonstruktion des hinteren Kreuzbandes mit autogener Patellarsehne, arthroskopisch   |
| 80.99.30 ↔ Arthroskopische Exzision an der Symphyse   | 81.45.12 ↔ Rekonstruktion des vorderen Kreuzbandes mit Semitendinosus- und/oder Gracilis-Sehne, arthroskopisch                             |
| 80.99.31 ↔ Sonstige Exzision an der Symphyse  | 81.45.13 ↔ Rekonstruktion des hinteren Kreuzbandes mit Semitendinosus- und/oder Gracilis-Sehne, arthroskopisch                             |
| 81.11 ↔ Arthrodeese am Sprunggelenk   | 81.45.14 ↔ Rekonstruktion des vorderen Kreuzbandes mit alloplastischem Bandersatz und alloplastischer Bandunterstützung, arthroskopisch    |
| 81.12.10 ↔ Arthrodeese oberes Sprunggelenk mit unterem Sprunggelenk   | 81.45.19 ↔ Sonstige Rekonstruktion an den Kreuzbändern, arthroskopisch   |
| 81.12.11 ↔ Arthrodeese oberes Sprunggelenk mit unterem Sprunggelenk und Chopartgelenk                                 | 81.45.20 ↔ Rekonstruktion des vorderen Kreuzbandes mit autogener Patellarsehne, offen chirurgisch  |
| 81.12.12 ↔ Arthrodeese unteres Sprunggelenk, zwei Sprunggelenkskammern  | 81.45.21 ↔ Rekonstruktion des hinteren Kreuzbandes mit autogener Patellarsehne, offen chirurgisch  |
| 81.12.13 ↔ Arthrodeese unteres Sprunggelenk, drei Sprunggelenkskammern  | 81.45.22 ↔ Rekonstruktion des vorderen Kreuzbandes mit Semitendinosus- und/oder Gracilis-Sehne, offen chirurgisch                          |
| 81.12.99 ↔ Arthrodeese Double, sonstige   | 81.45.23 ↔ Rekonstruktion des hinteren Kreuzbandes mit Semitendinosus- und/oder Gracilis-Sehne, offen chirurgisch                          |
| 81.13 ↔ Subtalare Arthrodeese   | 81.45.24 ↔ Rekonstruktion des vorderen Kreuzbandes mit alloplastischem Bandersatz und alloplastischer Bandunterstützung, offen chirurgisch |
| 81.14 ↔ Mediotarsale Arthrodeese  | 81.45.29 ↔ Sonstige Rekonstruktion an den Kreuzbändern, offen chirurgisch  |
| 81.15 ↔ Tarsometatarsale Arthrodeese  | 81.45.99 ↔ Sonstige Rekonstruktion an den Kreuzbändern, sonstige   |
| 81.16 ↔ Metatarsophalangeale Arthrodeese  | 81.46 ↔ Sonstige Rekonstruktion am Kollateralband  |
| 81.17 ↔ Sonstige Arthrodeese am Fuss  | 81.47.10 ↔ Refixation eines osteochondralen Fragmentes am Kniegelenk   |
| 81.18 ↔ Arthrorise am subtalaren Gelenk   | 81.47.11 ↔ Refixation eines osteochondralen Fragmentes am Kniegelenk, arthroskopisch   |
| 81.21 ↔ Hüft-Arthrodeese  | 81.47.14 ↔ Meniskusrefixation, offen chirurgisch   |
| 81.22 ↔ Knie-Arthrodeese  | 81.47.15 ↔ Meniskusrefixation, arthroskopisch  |
| 81.23 ↔ Schulter-Arthrodeese  | 81.47.16 ↔ Meniskustransplantation   |
| 81.24 ↔ Ellenbogen-Arthrodeese  | 81.47.19 ↔ Knöcherne Refixation eines Kreuzbandes, offen chirurgisch   |
| 81.25.09 ↔ Arthrodeese am Radiokarpalgelenk, sonstige   | 81.47.20 ↔ Knöcherne Refixation eines Kreuzbandes, arthroskopisch  |
| 81.25.11 ↔ Arthrodeese am Radiokarpalgelenk, vollständig  | 81.47.23 ↔ Subchondrale Knocheneröffnung am Kniegelenk, offen chirurgisch  |
| 81.25.21 ↔ Arthrodeese am Radiokarpalgelenk, Teilarthrodese   | 81.47.24 ↔ Subchondrale Knocheneröffnung am Kniegelenk, arthroskopisch   |
| 81.26.09 ↔ Arthrodeese am Karpometakarpalgelenk, sonstige   | 81.47.25 ↔ Subchondrale Knocheneröffnung am Kniegelenk mit Einbringen eines azellulären Implantats, arthroskopisch                         |
| 81.26.11 ↔ Arthrodeese am Karpometakarpalgelenk, intrakarpale Arthrodeese   | 81.47.27 ↔ Resektionsarthroplastik am Kniegelenk   |
| 81.27 ↔ Arthrodeese am Metakarpophalangealgelenk  |  |
| 81.28 ↔ Interphalangeal-Arthrodeese   |  |
| 81.29.10 ↔ Arthrodeese am Iliosakralgelenk  |  |
| 81.29.20 ↔ Arthrodeese an der Symphyse  |  |
| 81.29.99 ↔ Arthrodeese an anderen näher bezeichneten Gelenken, sonstige   |  |
| 81.40.00 ↔ Rekonstruktion am Hüftgelenk, n.n.bez.   |  |
| 81.40.10 ↔ Refixation eines osteochondralen Fragmentes am Hüftgelenk, arthroskopisch                                  |  |
| 81.40.11 ↔ Refixation eines osteochondralen Fragmentes am Hüftgelenk, offen chirurgisch                               |  |
| 81.40.18 ↔ Subchondrale Knocheneröffnung am Hüftgelenk, arthroskopisch  |  |
| 81.40.19 ↔ Subchondrale Knocheneröffnung am Hüftgelenk, offen chirurgisch   |  |
| 81.40.20 ↔ Subchondrale Knocheneröffnung am Hüftgelenk mit Einbringen eines azellulären Implantats, arthroskopisch    |  |
| 81.40.21 ↔ Subchondrale Knocheneröffnung am Hüftgelenk mit Einbringen eines azellulären Implantats, offen chirurgisch |  |
| 81.40.30 ↔ Arthroplastik am Hüftgelenk mit Osteotomie des Beckens, sonstige Osteotomie                                |  |
| 81.40.31 ↔ Arthroplastik am Hüftgelenk mit Osteotomie des Beckens, Tripelosteotomie                                   |  |
| 81.40.32 ↔ Pfannendachplastik am Hüftgelenk   |  |

- 81.47.28 ↔ Subchondrale Knocheneröffnung am Kniegelenk mit Einbringen eines azellulären Implantats, offen chirurgisch
- 81.47.30 ↔ Sonstige Refixation und Naht am Kapselbandapparat des Kniegelenks
- 81.47.31 ↔ Sonstige Bandplastik am Kniegelenk, offen chirurgisch
- 81.47.40 ↔ Sonstige Rekonstruktion am Kniegelenk, Patella und ihr Halteapparat
- 81.47.60 ↔ Trochleaplastik am Kniegelenk mit Arthrotomie, Osteotomie des distalen Femurs mit oder ohne subchondraler Spongiosaplastik
- 81.47.90 ↔ Sonstige Rekonstruktion am Kniegelenk, arthroskopisch
- 81.47.99 ↔ Sonstige Rekonstruktion am Kniegelenk, sonstige
- 81.49.10 ↔ Refixation eines osteochondralen Fragmentes, oberes Sprunggelenk, arthroskopisch
- 81.49.11 ↔ Refixation eines osteochondralen Fragmentes, oberes Sprunggelenk, offen chirurgisch
- 81.49.12 ↔ Refixation eines osteochondralen Fragmentes, unteres Sprunggelenk, arthroskopisch
- 81.49.13 ↔ Refixation eines osteochondralen Fragmentes, unteres Sprunggelenk, offen chirurgisch
- 81.49.26 ↔ Subchondrale Knocheneröffnung, oberes Sprunggelenk, arthroskopisch
- 81.49.27 ↔ Subchondrale Knocheneröffnung, oberes Sprunggelenk, offen chirurgisch
- 81.49.28 ↔ Subchondrale Knocheneröffnung, unteres Sprunggelenk, arthroskopisch
- 81.49.29 ↔ Subchondrale Knocheneröffnung, unteres Sprunggelenk, offen chirurgisch
- 81.49.30 ↔ Subchondrale Knocheneröffnung mit Einbringen eines azellulären Implantats, oberes Sprunggelenk, arthroskopisch
- 81.49.31 ↔ Subchondrale Knocheneröffnung mit Einbringen eines azellulären Implantats, unteres Sprunggelenk, arthroskopisch
- 81.49.32 ↔ Resektionsarthroplastik am Sprunggelenk
- 81.49.33 ↔ Refixation und Plastik am Kapselbandapparat des oberen Sprunggelenkes
- 81.49.34 ↔ Subchondrale Knocheneröffnung mit Einbringen eines azellulären Implantats, oberes Sprunggelenk, offen chirurgisch
- 81.49.35 ↔ Subchondrale Knocheneröffnung mit Einbringen eines azellulären Implantats, unteres Sprunggelenk, offen chirurgisch
- 81.49.99 ↔ Sonstige Rekonstruktion am Sprunggelenk, sonstige
- 81.51.00 ↔ Implantation einer Totalendoprothese des Hüftgelenks, n.n.bez.
- 81.51.11 ↔ Erstimplantation einer Totalendoprothese des Hüftgelenks
- 81.51.12 ↔ Erstimplantation einer Totalendoprothese des Hüftgelenks, Sonderprothese
- 81.51.13 ↔ Erstimplantation einer Oberflächenersatzprothese
- 81.51.19 ↔ Erstimplantation einer Totalendoprothese des Hüftgelenks, sonstige
- 81.51.21 ↔ Implantation einer Totalendoprothese des Hüftgelenks bei einem Prothesenwechsel
- 81.51.22 ↔ Implantation einer Totalendoprothese des Hüftgelenks, Sonderprothese bei einem Prothesenwechsel
- 81.51.23 ↔ Implantation einer Oberflächenersatzprothese bei einem Prothesenwechsel
- 81.51.29 ↔ Implantation einer Totalendoprothese des Hüftgelenks bei einem Prothesenwechsel, sonstige
- 81.52.00 ↔ Implantation einer Teilprothese des Hüftgelenks, Implantation von Teilkomponenten einer Hüftendoprothese, n.n.bez.
- 81.52.21 ↔ Erstimplantation einer Monokopfprothese
- 81.52.22 ↔ Erstimplantation einer Duokopfprothese
- 81.52.29 ↔ Erstimplantation einer Teilprothese des Hüftgelenks, sonstige
- 81.52.31 ↔ Erstimplantation einer Stütz- resp. Pfannendachschale einer Hüftendoprothese
- 81.52.39 ↔ Erstimplantation einer Teilkomponente einer Hüftendoprothese, sonstige
- 81.52.41 ↔ Implantation einer Monokopfprothese bei einem Prothesenwechsel
- 81.52.42 ↔ Implantation einer Duokopfprothese bei einem Prothesenwechsel
- 81.52.49 ↔ Implantation einer Teilprothese des Hüftgelenks bei einem Prothesenwechsel, sonstige
- 81.52.51 ↔ Implantation einer Stütz- resp. Pfannendachschale einer Hüftendoprothese bei einem Wechsel
- 81.52.52 ↔ Implantation des Inlays einer Hüftendoprothese bei einem Wechsel
- 81.52.53 ↔ Implantation des Kopfs einer Hüftendoprothese bei einem Wechsel
- 81.52.54 ↔ Implantation von Kopf sowie Inlay einer Hüftendoprothese bei einem Wechsel
- 81.52.55 ↔ Implantation von Kopf, Inlay sowie Pfanne einer Hüftendoprothese bei einem Wechsel
- 81.52.56 ↔ Implantation von Inlay sowie Pfanne einer Hüftendoprothese bei einem Wechsel
- 81.52.57 ↔ Implantation von Stütz- resp. Pfannendachschale sowie Pfanne einer Hüftendoprothese bei einem Wechsel
- 81.52.58 ↔ Implantation von Stütz- resp. Pfannendachschale, Pfanne sowie Kopf einer Hüftendoprothese bei einem Wechsel
- 81.52.59 ↔ Implantation von Teilkomponenten einer Hüftendoprothese bei einem Wechsel, sonstige
- 81.52.5A ↔ Implantation von Schaft sowie Kopf einer Hüftendoprothese bei einem Wechsel
- 81.52.5B ↔ Implantation von Schaft, Kopf sowie Inlay einer Hüftendoprothese bei einem Wechsel
- 81.54.21 ↔ Erstimplantation einer Standard-Totalendoprothese des Kniegelenks
- 81.54.22 ↔ Erstimplantation einer Sonder-Totalendoprothese des Kniegelenks
- 81.54.23 ↔ Erstimplantation einer achsengeführten Totalendoprothese des Kniegelenks
- 81.54.24 ↔ Erstimplantation einer unikondylären Schlittenprothese am Kniegelenk
- 81.54.25 ↔ Erstimplantation einer bikondylären Schlittenprothese am Kniegelenk
- 81.54.26 ↔ Erstimplantation eines kondylären Femurschilds mit Patella-Rückflächenersatz
- 81.54.31 ↔ Implantation einer Standard-Totalendoprothese des Kniegelenks bei einem Prothesenwechsel
- 81.54.32 ↔ Implantation einer Sonder-Totalendoprothese des Kniegelenks bei einem Prothesenwechsel
- 81.54.33 ↔ Implantation einer achsengeführten Totalendoprothese des Kniegelenks bei einem Prothesenwechsel
- 81.54.34 ↔ Implantation einer unikondylären Schlittenprothese bei einem Prothesenwechsel
- 81.54.35 ↔ Implantation einer bikondylären Schlittenprothese bei einem Prothesenwechsel
- 81.54.39 ↔ Implantation einer Knieendoprothese bei einem Prothesenwechsel, sonstige
- 81.54.42 ↔ Implantation eines Patella-Rückflächenersatz bei einem Wechsel
- 81.54.43 ↔ Implantation des Inlays einer Knieprothese bei einem Wechsel
- 81.54.44 ↔ Implantation der Tibia- oder Femurkomponenten, sowie des Inlays einer unikondylären, resp. bikondylären Schlittenprothese oder einer Standard-Totalendoprothese des Knies bei einem Wechsel

- 81.54.45 ↔ Implantation der Tibia- oder Femurkomponenten, sowie des Inlays einer Sonder-Totalendoprothese oder einer achsengeführten Totalendoprothese des Knies, bei einem Wechsel
- 81.54.46 ↔ Implantation eines isolierten Ersatzes der femoralen Gleitfläche bei einem Wechsel
- 81.54.47 ↔ Implantation eines kondylären Femurschildes mit Patella-Rückflächenersatz bei einem Wechsel
- 81.54.49 ↔ Implantation von Teilkomponenten einer Knieendoprothese bei einem Wechsel, sonstige
- 81.56 ↔ Totalprothese des oberen Sprunggelenks
- 81.57.10 ↔ Gelenkersatz an Fuss und Zehen, Fusswurzelendoprothese
- 81.57.11 ↔ Gelenkersatz an Fuss und Zehen, Vorfuss- oder Zehenendoprothese
- 81.57.99 ↔ Gelenkersatz an Fuss und Zehen, sonstige
- 81.59.10 ↔ Revision des Gelenkersatzes der unteren Extremitäten, ohne Wechsel
- 81.59.11 ↔ Revision und Wechsel einer Sprunggelenkendoprothese
- 81.59.12 ↔ Revision und Wechsel einer Fusswurzelendoprothese
- 81.59.13 ↔ Revision und Wechsel einer Vorfuss-oder Zehenendoprothese
- 81.71.00 ↔ Arthroplastik mit Implantat am Metakarpophalangeal- und Interphalangealgelenk, n.n.bez.
- 81.71.10 ↔ Implantation einer sonstigen Fingergelenkendoprothese
- 81.71.99 ↔ Arthroplastik mit Implantat am Metakarpophalangeal- und Interphalangealgelenk, sonstige
- 81.72 ↔ Arthroplastik ohne Implantat am Metakarpophalangeal- und Interphalangealgelenk
- 81.73 ↔ Totaler Handgelenkersatz
- 81.74.00 ↔ Arthroplastik mit Implantat am Karpokarpal- oder Karpometakarpalgelenk, n.n.bez.
- 81.74.10 ↔ Implantation einer Daumensattelgelenkendoprothese
- 81.74.21 ↔ Arthroplastik mit Implantat am Radiokarpal- oder Karpokarpalgelenk
- 81.74.99 ↔ Arthroplastik mit Implantat am Karpokarpal- oder Karpometakarpalgelenk, sonstige
- 81.75 ↔ Arthroplastik ohne Implantat am Karpokarpal- oder Karpometakarpalgelenk
- 81.80.00 ↔ Implantation Totalendoprothese Schultergelenk, n.n.bez.
- 81.80.09 ↔ Implantation Totalendoprothese Schultergelenk, sonstige
- 81.80.11 ↔ Erstimplantation Totalendoprothese Schultergelenk, anatomisch
- 81.80.12 ↔ Erstimplantation Totalendoprothese Schultergelenk, invers
- 81.80.13 ↔ Erstimplantation Totalendoprothese Schultergelenk, Sonderprothese
- 81.80.21 ↔ Implantation Totalendoprothese Schultergelenk, anatomisch, bei Prothesenwechsel
- 81.80.22 ↔ Implantation Totalendoprothese Schultergelenk, invers, bei Prothesenwechsel
- 81.80.23 ↔ Implantation Totalendoprothese Schultergelenk, Sonderprothese, bei Prothesenwechsel
- 81.81.00 ↔ Implantation Partielle Prothese Schultergelenk, n.n.bez.
- 81.81.09 ↔ Implantation Partielle Prothese Schultergelenk, sonstige
- 81.81.11 ↔ Erstimplantation Oberflächenersatzprothese
- 81.81.12 ↔ Erstimplantation Humeruskopfprothese
- 81.81.13 ↔ Erstimplantation Glenoidprothese
- 81.81.21 ↔ Implantation Oberflächenersatzprothese, bei Prothesenwechsel
- 81.81.22 ↔ Implantation Humeruskopfprothese, bei Prothesenwechsel
- 81.81.23 ↔ Implantation Glenoidprothese, bei Prothesenwechsel
- 81.81.31 ↔ Implantation Pfanne, Totalendoprothese Schultergelenk, bei Wechsel von Komponenten
- 81.81.32 ↔ Implantation Pfanne sowie Inlay, Totalendoprothese Schultergelenk, bei Wechsel von Komponenten
- 81.81.33 ↔ Implantation Inlay, Totalendoprothese Schultergelenk, bei Wechsel von Komponenten
- 81.81.34 ↔ Implantation Inlay sowie Kopf, Totalendoprothese Schultergelenk, bei Wechsel von Komponenten
- 81.81.35 ↔ Implantation Inlay, Kopf sowie Schaft, Totalendoprothese Schultergelenk, bei Wechsel von Komponenten
- 81.82.00 ↔ Plastische Rekonstruktion und Refixation am Kapselbandapparat des Schultergelenks, n.n.bez.
- 81.82.09 ↔ Plastische Rekonstruktion und Refixation am Kapselbandapparat des Schultergelenks, sonstige
- 81.82.31 ↔ Refixation des Labrum glenoidale, arthroskopisch
- 81.82.32 ↔ Erweiterung des subakromialen Raumes, arthroskopisch
- 81.82.33 ↔ Kapselraffung mit Fixation am Glenoid, arthroskopisch
- 81.82.34 ↔ Implantation Ballon-Implantat als Abstandshalter am Schultergelenk, arthroskopisch
- 81.82.35 ↔ Plastische Rekonstruktion der Rotatorenmanschette, arthroskopisch
- 81.82.41 ↔ Refixation des Labrum glenoidale, offen chirurgisch
- 81.82.42 ↔ Vordere und hintere Pfannenrandplastik, Schultergelenk, offen chirurgisch
- 81.82.43 ↔ Vordere und hintere Kapselplastik, Schultergelenk, offen chirurgisch
- 81.82.44 ↔ Akromioplastik mit Durchtrennung des Ligamentum coracoacromiale, offen chirurgisch
- 81.82.45 ↔ Plastische Rekonstruktion der Rotatorenmanschette, offen chirurgisch
- 81.82.46 ↔ Plastische Rekonstruktion der Rotatorenmanschette, Transfer der Sehne des Musculus latissimus dorsi
- 81.82.47 ↔ Plastische Rekonstruktion der Rotatorenmanschette, Transfer der Sehne des Musculus pectoralis major
- 81.83.00 ↔ Sonstiger Eingriff am Schultergelenk, n.n.bez.
- 81.83.10 ↔ Refixation eines osteochondralen Fragmentes, Humeroglenoidalgelenk, arthroskopisch
- 81.83.11 ↔ Refixation eines osteochondralen Fragmentes, Humeroglenoidalgelenk, offen chirurgisch
- 81.83.12 ↔ Refixation eines osteochondralen Fragmentes, Akromioklavikulargelenk, arthroskopisch
- 81.83.13 ↔ Refixation eines osteochondralen Fragmentes, Akromioklavikulargelenk, offen chirurgisch
- 81.83.26 ↔ Subchondrale Knocheneröffnung, Humeroglenoidalgelenk, arthroskopisch
- 81.83.27 ↔ Subchondrale Knocheneröffnung, Humeroglenoidalgelenk, offen chirurgisch
- 81.83.28 ↔ Subchondrale Knocheneröffnung, Akromioklavikulargelenk, arthroskopisch
- 81.83.29 ↔ Subchondrale Knocheneröffnung, Akromioklavikulargelenk, offen chirurgisch
- 81.83.30 ↔ Subchondrale Knocheneröffnung mit Einbringen eines azellulären Implantats, Humeroglenoidalgelenk, arthroskopisch
- 81.83.31 ↔ Subchondrale Knocheneröffnung mit Einbringen eines azellulären Implantats, Akromioklavikulargelenk, arthroskopisch
- 81.83.35 ↔ Subchondrale Knocheneröffnung mit Einbringen eines azellulären Implantats, Humeroglenoidalgelenk, offen chirurgisch
- 81.83.36 ↔ Subchondrale Knocheneröffnung mit Einbringen eines azellulären Implantats, Akromioklavikulargelenk, offen chirurgisch
- 81.83.40 ↔ Resektionsarthroplastik am Schultergelenk

|            |   |            |   |
|------------|---|------------|---|
| 81.83.51 ↔ | Stabilisierung des Akromioklavikulargelenks durch Fixationsverfahren, arthroskopisch assistiert                             | 81.96.19 ↔ | Sonstige Rekonstruktion an Gelenken, Sternoklavikulargelenk, sonstige   |
| 81.83.99 ↔ | Sonstiger Eingriff am Schultergelenk, sonstige  | 81.96.1A ↔ | Sonstige Rekonstruktion an Gelenken, Sternoklavikulargelenk, Subchondrale Knocheneröffnung, arthroskopisch  |
| 81.84 ↔    | Totalprothese des Ellenbogens   | 81.96.1B ↔ | Sonstige Rekonstruktion an Gelenken, Sternoklavikulargelenk, Subchondrale Knocheneröffnung, offen chirurgisch   |
| 81.85.00 ↔ | Sonstige Rekonstruktion am Ellenbogen, n.n.bez.   | 81.96.1C ↔ | Sonstige Rekonstruktion an Gelenken, Sternoklavikulargelenk, Subchondrale Knocheneröffnung mit Einbringen eines azellulären Implantats, arthroskopisch    |
| 81.85.10 ↔ | Refixation eines osteochondralen Fragmentes am Ellenbogen, arthroskopisch   | 81.96.1D ↔ | Sonstige Rekonstruktion an Gelenken, Sternoklavikulargelenk, Subchondrale Knocheneröffnung mit Einbringen eines azellulären Implantats, offen chirurgisch |
| 81.85.11 ↔ | Refixation eines osteochondralen Fragmentes am Ellenbogen, offen chirurgisch  | 81.96.20 ↔ | Sonstige Rekonstruktion an Gelenken, Handgelenk, n.n.bez.   |
| 81.85.18 ↔ | Subchondrale Knocheneröffnung am Ellenbogen, arthroskopisch   | 81.96.21 ↔ | Sonstige Rekonstruktion an Gelenken, Handgelenk, Refixation eines osteochondralen Fragmentes, arthroskopisch  |
| 81.85.19 ↔ | Subchondrale Knocheneröffnung am Ellenbogen, offen chirurgisch  | 81.96.22 ↔ | Sonstige Rekonstruktion an Gelenken, Handgelenk, Refixation eines osteochondralen Fragmentes, offen chirurgisch   |
| 81.85.20 ↔ | Subchondrale Knocheneröffnung am Ellenbogen mit Einbringen eines azellulären Implantats, arthroskopisch                     | 81.96.29 ↔ | Sonstige Rekonstruktion an Gelenken, Handgelenk, sonstige   |
| 81.85.21 ↔ | Resektionsarthroplastik am Ellenbogengelenk   | 81.96.2A ↔ | Sonstige Rekonstruktion an Gelenken, Handgelenk, Subchondrale Knocheneröffnung, arthroskopisch  |
| 81.85.22 ↔ | Subchondrale Knocheneröffnung am Ellenbogen mit Einbringen eines azellulären Implantats, offen chirurgisch                  | 81.96.2B ↔ | Sonstige Rekonstruktion an Gelenken, Handgelenk, Subchondrale Knocheneröffnung, offen chirurgisch   |
| 81.85.30 ↔ | Prothetischer Ersatz der distalen Humerusgelenkfläche   | 81.96.2C ↔ | Sonstige Rekonstruktion an Gelenken, Handgelenk, Subchondrale Knocheneröffnung mit Einbringen eines azellulären Implantats, arthroskopisch                |
| 81.85.31 ↔ | Sonstige Rekonstruktion am Ellenbogen, Radiuskopfprothese   | 81.96.2D ↔ | Sonstige Rekonstruktion an Gelenken, Handgelenk, Ulnakopfprothese   |
| 81.85.99 ↔ | Sonstige Rekonstruktion am Ellenbogen, sonstige   | 81.96.2E ↔ | Sonstige Rekonstruktion an Gelenken, Handgelenk, Subchondrale Knocheneröffnung mit Einbringen eines azellulären Implantats, offen chirurgisch             |
| 81.93.10 ↔ | Naht des Bandapparates der Klavikula  | 81.96.30 ↔ | Sonstige Rekonstruktion an Gelenken, Iliosakralgelenk, n.n.bez.   |
| 81.93.20 ↔ | Naht des radioulnaren Ringbandes  | 81.96.31 ↔ | Sonstige Rekonstruktion an Gelenken, Iliosakralgelenk, Refixation eines osteochondralen Fragmentes, arthroskopisch  |
| 81.93.21 ↔ | Naht des distalen radioulnaren Bandapparates  | 81.96.32 ↔ | Sonstige Rekonstruktion an Gelenken, Iliosakralgelenk, Refixation eines osteochondralen Fragmentes, offen chirurgisch                                     |
| 81.93.30 ↔ | Naht an Kapsel oder Ligament der oberen Extremitäten, Handwurzel und Mittelhand   | 81.96.39 ↔ | Sonstige Rekonstruktion an Gelenken, Iliosakralgelenk, sonstige   |
| 81.93.99 ↔ | Naht an Kapsel oder Ligament der oberen Extremitäten, sonstige  | 81.96.3A ↔ | Sonstige Rekonstruktion an Gelenken, Iliosakralgelenk, Subchondrale Knocheneröffnung, arthroskopisch  |
| 81.94 ↔    | Naht an Kapsel oder Ligament von Sprunggelenk oder Fuss   | 81.96.3B ↔ | Sonstige Rekonstruktion an Gelenken, Iliosakralgelenk, subchondrale Knocheneröffnung, offen chirurgisch   |
| 81.95.00 ↔ | Naht an Kapsel oder Ligament der übrigen unteren Extremitäten, n.n.bez.   | 81.96.3C ↔ | Sonstige Rekonstruktion an Gelenken, Iliosakralgelenk, subchondrale Knocheneröffnung mit Einbringen eines azellulären Implantats, arthroskopisch          |
| 81.95.09 ↔ | Naht an Kapsel oder Ligament der übrigen unteren Extremitäten, sonstige   | 81.96.3D ↔ | Sonstige Rekonstruktion an Gelenken, Iliosakralgelenk, subchondrale Knocheneröffnung mit Einbringen eines azellulären Implantats, offen chirurgisch       |
| 81.95.10 ↔ | Naht des vorderen Kreuzbandes des Knies, arthroskopisch   | 81.96.41 ↔ | Sonstige Rekonstruktion an Gelenken, Proximales Tibiofibulargelenk, Refixation eines osteochondralen Fragmentes, arthroskopisch                           |
| 81.95.11 ↔ | Naht des vorderen Kreuzbandes des Knies, offen chirurgisch  | 81.96.42 ↔ | Sonstige Rekonstruktion an Gelenken, Proximales Tibiofibulargelenk, Refixation eines osteochondralen Fragmentes, offen chirurgisch                        |
| 81.95.12 ↔ | Naht des hinteren Kreuzbandes des Knies, arthroskopisch   | 81.96.49 ↔ | Sonstige Rekonstruktion an Gelenken, Proximales Tibiofibulargelenk, sonstige  |
| 81.95.13 ↔ | Naht des hinteren Kreuzbandes des Knies, offen chirurgisch  |            |   |
| 81.95.14 ↔ | Naht des medialen Kapselbandapparates mit Einbezug des Meniskus, arthroskopisch   |            |   |
| 81.95.15 ↔ | Naht des medialen Kapselbandapparates mit Einbezug des Meniskus, offen chirurgisch  |            |   |
| 81.95.16 ↔ | Naht des lateralen Kapselbandapparates des Knies, arthroskopisch  |            |   |
| 81.95.17 ↔ | Naht des lateralen Kapselbandapparates des Knies, offen chirurgisch   |            |   |
| 81.95.18 ↔ | Naht des dorsalen Kapselbandapparates des Knies, offen chirurgisch  |            |   |
| 81.95.1A ↔ | Naht des dorsalen Kapselbandapparates des Knies, arthroskopisch   |            |   |
| 81.95.21 ↔ | Naht an Kapsel oder Ligament der Hüfte, offen chirurgisch   |            |   |
| 81.95.22 ↔ | Naht an Kapsel oder Ligament der Hüfte, arthroskopisch  |            |   |
| 81.96.10 ↔ | Sonstige Rekonstruktion an Gelenken, Sternoklavikulargelenk, n.n.bez.   |            |   |
| 81.96.11 ↔ | Sonstige Rekonstruktion an Gelenken, Sternoklavikulargelenk, Refixation eines osteochondralen Fragmentes, arthroskopisch    |            |   |
| 81.96.12 ↔ | Sonstige Rekonstruktion an Gelenken, Sternoklavikulargelenk, Refixation eines osteochondralen Fragmentes, offen chirurgisch |            |   |



- 81.96.4A ↔ Sonstige Rekonstruktion an Gelenken, Proximales Tibiofibulargelenk, Subchondrale Knocheneröffnung, arthroskopisch
- 81.96.4B ↔ Sonstige Rekonstruktion an Gelenken, Proximales Tibiofibulargelenk, Subchondrale Knocheneröffnung, offen chirurgisch
- 81.96.4C ↔ Sonstige Rekonstruktion an Gelenken, Proximales Tibiofibulargelenk, Subchondrale Knocheneröffnung mit Einbringen eines azellulären Implantats, arthroskopisch
- 81.96.4D ↔ Sonstige Rekonstruktion an Gelenken, Proximales Tibiofibulargelenk, Subchondrale Knocheneröffnung mit Einbringen eines azellulären Implantats, offen chirurgisch
- 81.96.51 ↔ Sonstige Rekonstruktion an Gelenken, Metatarsophalangealgelenk, Refixation eines osteochondralen Fragmentes, arthroskopisch
- 81.96.52 ↔ Sonstige Rekonstruktion an Gelenken, Metatarsophalangealgelenk, Refixation eines osteochondralen Fragmentes, offen chirurgisch
- 81.96.59 ↔ Sonstige Rekonstruktion an Gelenken, Metatarsophalangealgelenk, sonstige
- 81.96.5A ↔ Sonstige Rekonstruktion an Gelenken, Metatarsophalangealgelenk, subchondrale Knocheneröffnung, arthroskopisch
- 81.96.5B ↔ Sonstige Rekonstruktion an Gelenken, Metatarsophalangealgelenk, subchondrale Knocheneröffnung, offen chirurgisch
- 81.96.5C ↔ Sonstige Rekonstruktion an Gelenken, Metatarsophalangealgelenk, subchondrale Knocheneröffnung mit Einbringen eines azellulären Implantats, arthroskopisch
- 81.96.5D ↔ Sonstige Rekonstruktion an Gelenken, Metatarsophalangealgelenk, subchondrale Knocheneröffnung mit Einbringen eines azellulären Implantats, offen chirurgisch
- 81.96.61 ↔ Sonstige Rekonstruktion an Gelenken, Zehngelenk, Refixation eines osteochondralen Fragmentes, arthroskopisch
- 81.96.62 ↔ Sonstige Rekonstruktion an Gelenken, Zehngelenk, Refixation eines osteochondralen Fragmentes, offen chirurgisch
- 81.96.69 ↔ Sonstige Rekonstruktion an Gelenken, Zehngelenk, sonstige
- 81.96.6A ↔ Sonstige Rekonstruktion an Gelenken, Zehngelenk, Subchondrale Knocheneröffnung, arthroskopisch
- 81.96.6B ↔ Sonstige Rekonstruktion an Gelenken, Zehngelenk, Subchondrale Knocheneröffnung, offen chirurgisch
- 81.96.6C ↔ Sonstige Rekonstruktion an Gelenken, Zehngelenk, Subchondrale Knocheneröffnung mit Einbringen eines azellulären Implantats, arthroskopisch
- 81.96.6D ↔ Sonstige Rekonstruktion an Gelenken, Zehngelenk, Subchondrale Knocheneröffnung mit Einbringen eines azellulären Implantats, offen chirurgisch
- 81.96.71 ↔ Sonstige Rekonstruktion an Gelenken, sonstige Gelenke des Fusses, Refixation eines osteochondralen Fragmentes, arthroskopisch
- 81.96.72 ↔ Sonstige Rekonstruktion an Gelenken, sonstige Gelenke des Fusses, Refixation eines osteochondralen Fragmentes, offen chirurgisch
- 81.96.79 ↔ Sonstige Rekonstruktion an Gelenken, sonstige Gelenke des Fusses, sonstige
- 81.96.7A ↔ Sonstige Rekonstruktion an Gelenken, sonstige Gelenke des Fusses, Subchondrale Knocheneröffnung, arthroskopisch
- 81.96.7B ↔ Sonstige Rekonstruktion an Gelenken, sonstige Gelenke des Fusses, subchondrale Knocheneröffnung, offen chirurgisch
- 81.96.7C ↔ Sonstige Rekonstruktion an Gelenken, sonstige Gelenke des Fusses, subchondrale Knocheneröffnung mit Einbringen eines azellulären Implantats, arthroskopisch
- 81.96.7D ↔ Sonstige Rekonstruktion an Gelenken, sonstige Gelenke des Fusses, subchondrale Knocheneröffnung mit Einbringen eines azellulären Implantats, offen chirurgisch
- 81.96.80 ↔ Sonstige Rekonstruktion an anderen näher bezeichneten Gelenken, n.n.bez.
- 81.96.81 ↔ Sonstige Rekonstruktion an anderen näher bezeichneten Gelenken, Refixation eines osteochondralen Fragmentes, arthroskopisch
- 81.96.82 ↔ Sonstige Rekonstruktion an anderen näher bezeichneten Gelenken, Refixation eines osteochondralen Fragmentes, offen chirurgisch
- 81.96.89 ↔ Sonstige Rekonstruktion an anderen näher bezeichneten Gelenken, sonstige
- 81.96.8A ↔ Sonstige Rekonstruktion an anderen näher bezeichneten Gelenken, subchondrale Knocheneröffnung, arthroskopisch
- 81.96.8B ↔ Sonstige Rekonstruktion an anderen näher bezeichneten Gelenken, subchondrale Knocheneröffnung, offen chirurgisch
- 81.96.8C ↔ Sonstige Rekonstruktion an anderen näher bezeichneten Gelenken, subchondrale Knocheneröffnung mit Einbringen eines azellulären Implantats, arthroskopisch
- 81.96.8D ↔ Sonstige Rekonstruktion an anderen näher bezeichneten Gelenken, subchondrale Knocheneröffnung mit Einbringen eines azellulären Implantats, offen chirurgisch
- 81.96.92 ↔ Sonstige gelenkrekonstruktive und gelenkplastische Eingriffe, Refixation am Kapselbandapparat anderer Gelenke
- 81.96.93 ↔ Sonstige gelenkrekonstruktive und gelenkplastische Eingriffe, Implantation/Entfernung eines Kollagenmeniskus
- 81.96.94 ↔ Sonstige gelenkrekonstruktive und gelenkplastische Eingriffe, Implantation/Entfernung eines Kollagenmeniskus, arthroskopisch
- 81.96.95 ↔ Sonstige gelenkrekonstruktive und gelenkplastische Eingriffe Implantation einer Endoprothese an Gelenken der oberen Extremität, sonstige
- 81.96.97 ↔ Sonstige gelenkrekonstruktive und gelenkplastische Eingriffe, Komplexe Erstimplantation und Wechselloperation einer Gelenkendoprothese in Verbindung mit Knochenersatz und dem Ersatz benachbarter Gelenke
- 81.96.98 ↔ Sonstige gelenkrekonstruktive und gelenkplastische Eingriffe, Resektionsarthroplastik am Handgelenk
- 81.96.9A ↔ Sonstige gelenkrekonstruktive und gelenkplastische Eingriffe, Resektionsarthroplastik an Gelenken des Fusses
- 81.96.9B ↔ Sonstige gelenkrekonstruktive und gelenkplastische Eingriffe, sonstige gelenkplastische Eingriffe
- 81.97.10 ↔ Revision einer Gelenkprothese an der oberen Extremität, ohne Wechsel
- 81.97.13 ↔ Revision und Wechsel einer Totalprothese des Ellenbogengelenks
- 81.97.14 ↔ Revision und Wechsel einer Radiuskopfprothese
- 81.97.15 ↔ Revision und Wechsel einer Handgelenkendoprothese
- 81.97.16 ↔ Revision und Wechsel einer Daumensattelgelenkendoprothese
- 81.97.17 ↔ Revision und Wechsel einer sonstigen Fingergelenkendoprothese
- 81.97.21 ↔ Revision ohne Ersatz, Schultergelenk, Totalendoprothese
- 81.97.22 ↔ Revision ohne Ersatz, Schultergelenk, Teilprothese

|   |  |
|---|--|
| 81.99.11 ↔ Arthroskopische Revision eines Gelenkes, Humeroglenoidalgelenk             | 81.99.36 ↔ Arthroskopische Operation am Gelenkknorpel, Iliosakralgelenk                  |
| 81.99.12 ↔ Arthroskopische Revision eines Gelenkes, Akromioklavikulargelenk           | 81.99.37 ↔ Arthroskopische Operation am Gelenkknorpel, Symphyse                          |
| 81.99.13 ↔ Arthroskopische Revision eines Gelenkes, Sternoklavikulargelenk            | 81.99.38 ↔ Arthroskopische Operation am Gelenkknorpel, Hüftgelenk                        |
| 81.99.14 ↔ Arthroskopische Revision eines Gelenkes, Ellenbogen                        | 81.99.3A ↔ Arthroskopische Operation am Gelenkknorpel und an den Menisken, Kniegelenk    |
| 81.99.15 ↔ Arthroskopische Revision eines Gelenkes, Handgelenk                        | 81.99.3B ↔ Arthroskopische Operation am Gelenkknorpel, Proximales Tibiofibulargelenk     |
| 81.99.16 ↔ Arthroskopische Revision eines Gelenkes, Iliosakralgelenk                  | 81.99.3C ↔ Arthroskopische Operation am Gelenkknorpel, Oberes Sprunggelenk               |
| 81.99.17 ↔ Arthroskopische Revision eines Gelenkes, Symphyse                          | 81.99.3D ↔ Arthroskopische Operation am Gelenkknorpel, Unteres Sprunggelenk              |
| 81.99.18 ↔ Arthroskopische Revision eines Gelenkes, Hüftgelenk                        | 81.99.3E ↔ Arthroskopische Operation am Gelenkknorpel, Fuss- und Zehengelenk sonstige    |
| 81.99.1A ↔ Arthroskopische Revision eines Gelenkes, Kniegelenk                        | 81.99.3F ↔ Arthroskopische Operation am Gelenkknorpel, Metatarsophalangealgelenk         |
| 81.99.1B ↔ Arthroskopische Revision eines Gelenkes, Proximales Tibiofibulargelenk     | 81.99.3G ↔ Arthroskopische Operation am Gelenkknorpel, Zehengelenk                       |
| 81.99.1C ↔ Arthroskopische Revision eines Gelenkes, Oberes Sprunggelenk               | 81.99.41 ↔ Offen chirurgische Operation am Gelenkknorpel, Humeroglenoidalgelenk          |
| 81.99.1D ↔ Arthroskopische Revision eines Gelenkes, Unteres Sprunggelenk              | 81.99.42 ↔ Offen chirurgische Operation am Gelenkknorpel, Akromioklavikulargelenk        |
| 81.99.1E ↔ Arthroskopische Revision eines Gelenkes, Fuss- und Zehengelenk sonstige    | 81.99.43 ↔ Offen chirurgische Operation am Gelenkknorpel, Sternoklavikulargelenk         |
| 81.99.1F ↔ Arthroskopische Revision eines Gelenkes, Metatarsophalangealgelenk         | 81.99.44 ↔ Offen chirurgische Operation am Gelenkknorpel, Ellenbogen                     |
| 81.99.1G ↔ Arthroskopische Revision eines Gelenkes, Zehengelenk                       | 81.99.45 ↔ Offen chirurgische Operation am Gelenkknorpel, Handgelenk                     |
| 81.99.21 ↔ Offen chirurgische Revision eines Gelenkes, Humeroglenoidalgelenk          | 81.99.46 ↔ Offen chirurgische Operation am Gelenkknorpel, Iliosakralgelenk               |
| 81.99.22 ↔ Offen chirurgische Revision eines Gelenkes, Akromioklavikulargelenk        | 81.99.47 ↔ Offen chirurgische Operation am Gelenkknorpel, Symphyse                       |
| 81.99.23 ↔ Offen chirurgische Revision eines Gelenkes, Sternoklavikulargelenk         | 81.99.48 ↔ Offen chirurgische Operation am Gelenkknorpel, Hüftgelenk                     |
| 81.99.24 ↔ Offen chirurgische Revision eines Gelenkes, Ellenbogen                     | 81.99.49 ↔ Offen chirurgische Operation am Gelenkknorpel, sonstige                       |
| 81.99.25 ↔ Offen chirurgische Revision eines Gelenkes, Handgelenk                     | 81.99.4A ↔ Offen chirurgische Operation am Gelenkknorpel und an den Menisken, Kniegelenk |
| 81.99.26 ↔ Offen chirurgische Revision eines Gelenkes, Iliosakralgelenk               | 81.99.4B ↔ Offen chirurgische Operation am Gelenkknorpel, Proximales Tibiofibulargelenk  |
| 81.99.27 ↔ Offen chirurgische Revision eines Gelenkes, Symphyse                       | 81.99.4C ↔ Offen chirurgische Operation am Gelenkknorpel, Oberes Sprunggelenk            |
| 81.99.28 ↔ Offen chirurgische Revision eines Gelenkes, Hüftgelenk                     | 81.99.4D ↔ Offen chirurgische Operation am Gelenkknorpel, Unteres Sprunggelenk           |
| 81.99.29 ↔ Offen chirurgische Revision eines Gelenkes, sonstige                       | 81.99.4E ↔ Offen chirurgische Operation am Gelenkknorpel, Fuss- und Zehengelenk sonstige |
| 81.99.2A ↔ Offen chirurgische Revision eines Gelenkes, Kniegelenk                     | 81.99.4F ↔ Offen chirurgische Operation am Gelenkknorpel, Metatarsophalangealgelenk      |
| 81.99.2B ↔ Offen chirurgische Revision eines Gelenkes, Proximales Tibiofibulargelenk  | 81.99.4G ↔ Offen chirurgische Operation am Gelenkknorpel, Zehengelenk                    |
| 81.99.2C ↔ Offen chirurgische Revision eines Gelenkes, Oberes Sprunggelenk            | 81.99.51 ↔ Arthrorise und Temporäre Fixation eines Gelenkes, Humeroglenoidalgelenk       |
| 81.99.2D ↔ Offen chirurgische Revision eines Gelenkes, Unteres Sprunggelenk           | 81.99.52 ↔ Arthrorise und Temporäre Fixation eines Gelenkes, Akromioklavikulargelenk     |
| 81.99.2E ↔ Offen chirurgische Revision eines Gelenkes, Fuss- und Zehengelenk sonstige | 81.99.53 ↔ Arthrorise und Temporäre Fixation eines Gelenkes, Sternoklavikulargelenk      |
| 81.99.2F ↔ Offen chirurgische Revision eines Gelenkes, Metatarsophalangealgelenk      | 81.99.54 ↔ Arthrorise und Temporäre Fixation eines Gelenkes, Ellenbogen                  |
| 81.99.2G ↔ Offen chirurgische Revision eines Gelenkes, Zehengelenk                    | 81.99.55 ↔ Arthrorise und Temporäre Fixation eines Gelenkes, Handgelenk                  |
| 81.99.31 ↔ Arthroskopische Operation am Gelenkknorpel, Humeroglenoidalgelenk          | 81.99.56 ↔ Arthrorise und Temporäre Fixation eines Gelenkes, Iliosakralgelenk            |
| 81.99.32 ↔ Arthroskopische Operation am Gelenkknorpel, Akromioklavikulargelenk        | 81.99.57 ↔ Arthrorise und Temporäre Fixation eines Gelenkes, Symphyse                    |
| 81.99.33 ↔ Arthroskopische Operation am Gelenkknorpel, Sternoklavikulargelenk         | 81.99.58 ↔ Arthrorise und Temporäre Fixation eines Gelenkes, Hüftgelenk                  |
| 81.99.34 ↔ Arthroskopische Operation am Gelenkknorpel, Ellenbogen                     | 81.99.5A ↔ Arthrorise und Temporäre Fixation eines Gelenkes, Kniegelenk                  |
| 81.99.35 ↔ Arthroskopische Operation am Gelenkknorpel, Handgelenk                     |  |

|   |  |
|---|--|
| 81.99.5B ↔ Arthrorise und Temporäre Fixation eines Gelenkes, Proximales Tibiofibulargelenk  | 81.9A.1B ↔ Knorpeltransplantation und Implantation von in-vitro hergestellten Gewebekulturen, Hüftgelenk, arthroskopisch   |
| 81.99.5C ↔ Arthrorise und Temporäre Fixation eines Gelenkes, Oberes Sprunggelenk  | 81.9A.1C ↔ Knorpeltransplantation und Implantation von in-vitro hergestellten Gewebekulturen, Kniegelenk, arthroskopisch   |
| 81.99.5D ↔ Arthrorise und Temporäre Fixation eines Gelenkes, Unteres Sprunggelenk   | 81.9A.1D ↔ Knorpeltransplantation und Implantation von in-vitro hergestellten Gewebekulturen, Proximales Tibiofibulargelenk, arthroskopisch                      |
| 81.99.5E ↔ Arthrorise und Temporäre Fixation eines Gelenkes, Fuss und Zehen, sonstige   | 81.9A.1E ↔ Knorpeltransplantation und Implantation von in-vitro hergestellten Gewebekulturen, oberes Sprunggelenk, arthroskopisch                                |
| 81.99.5F ↔ Arthrorise und Temporäre Fixation eines Gelenkes, Metatarsophalangealgelenk  | 81.9A.1F ↔ Knorpeltransplantation und Implantation von in-vitro hergestellten Gewebekulturen, unteres Sprunggelenk, arthroskopisch                               |
| 81.99.5G ↔ Arthrorise und Temporäre Fixation eines Gelenkes, Zehngelenk   | 81.9A.1G ↔ Knorpeltransplantation und Implantation von in-vitro hergestellten Gewebekulturen, andere Tarsalgelenke und Tarsometatarsalgelenke, arthroskopisch    |
| 81.99.81 ↔ Sonstige arthroskopische Operationen an Gelenken und Gelenkstrukturen, Handgelenk  | 81.9A.1H ↔ Knorpeltransplantation und Implantation von in-vitro hergestellten Gewebekulturen, Metatarsophalangealgelenk, arthroskopisch                          |
| 81.99.82 ↔ Sonstige arthroskopische Operationen an Gelenken und Gelenkstrukturen, Kniegelenk  | 81.9A.1I ↔ Knorpeltransplantation und Implantation von in-vitro hergestellten Gewebekulturen, Zehngelenk, arthroskopisch   |
| 81.99.83 ↔ Sonstige arthroskopische Operationen an Gelenken und Gelenkstrukturen, oberes Sprunggelenk                                 | 81.9A.1J ↔ Knorpeltransplantation und Implantation von in-vitro hergestellten Gewebekulturen, sonstige Gelenke, arthroskopisch                                   |
| 81.99.91 ↔ Sonstige offen chirurgische Operationen an Gelenken und Gelenkknorpel, Humeroglenoidalgelenk                               | 81.9A.21 ↔ Knorpeltransplantation und Implantation von in-vitro hergestellten Gewebekulturen, Humeroglenoidalgelenk, offen chirurgisch                           |
| 81.99.92 ↔ Sonstige offen chirurgische Operationen an Gelenken und Gelenkknorpel, Akromioklavikulargelenk                             | 81.9A.22 ↔ Knorpeltransplantation und Implantation von in-vitro hergestellten Gewebekulturen, Akromioklavikulargelenk, offen chirurgisch                         |
| 81.99.93 ↔ Sonstige offen chirurgische Operationen an Gelenken und Gelenkknorpel, Sternoklavikulargelenk                              | 81.9A.23 ↔ Knorpeltransplantation und Implantation von in-vitro hergestellten Gewebekulturen, Sternoklavikulargelenk, offen chirurgisch                          |
| 81.99.94 ↔ Sonstige offen chirurgische Operationen an Gelenken und Gelenkknorpel, Ellenbogen  | 81.9A.24 ↔ Knorpeltransplantation und Implantation von in-vitro hergestellten Gewebekulturen, Ellenbogen, offen chirurgisch                                      |
| 81.99.95 ↔ Sonstige offen chirurgische Operationen an Gelenken und Gelenkknorpel, proximales Radioulnargelenk                         | 81.9A.26 ↔ Knorpeltransplantation und Implantation von in-vitro hergestellten Gewebekulturen, Handgelenk, offen chirurgisch                                      |
| 81.99.96 ↔ Sonstige offen chirurgische Operationen an Gelenken und Gelenkknorpel, Handgelenk  | 81.9A.2A ↔ Knorpeltransplantation und Implantation von in-vitro hergestellten Gewebekulturen, Iliosakralgelenk, offen chirurgisch                                |
| 81.99.97 ↔ Sonstige offen chirurgische Operationen an Gelenken und Gelenkknorpel, Iliosakralgelenk                                    | 81.9A.2B ↔ Knorpeltransplantation und Implantation von in-vitro hergestellten Gewebekulturen, Hüftgelenk, offen chirurgisch                                      |
| 81.99.98 ↔ Sonstige offen chirurgische Operationen an Gelenken und Gelenkknorpel, Hüftgelenk  | 81.9A.2C ↔ Knorpeltransplantation und Implantation von in-vitro hergestellten Gewebekulturen, Kniegelenk, offen chirurgisch                                      |
| 81.99.9A ↔ Sonstige offen chirurgische Operationen an Gelenken und Gelenkknorpel, Proximales Tibiofibulargelenk                       | 81.9A.2D ↔ Knorpeltransplantation und Implantation von in-vitro hergestellten Gewebekulturen, Proximales Tibiofibulargelenk, offen chirurgisch                   |
| 81.99.9B ↔ Sonstige offen chirurgische Operationen an Gelenken und Gelenkknorpel, Oberes Sprunggelenk                                 | 81.9A.2E ↔ Knorpeltransplantation und Implantation von in-vitro hergestellten Gewebekulturen, oberes Sprunggelenk, offen chirurgisch                             |
| 81.99.9C ↔ Sonstige offen chirurgische Operationen an Gelenken und Gelenkknorpel, unteres Sprunggelenk                                | 81.9A.2F ↔ Knorpeltransplantation und Implantation von in-vitro hergestellten Gewebekulturen, unteres Sprunggelenk, offen chirurgisch                            |
| 81.99.9E ↔ Sonstige offen chirurgische Operationen an Gelenken und Gelenkknorpel, Fuss und Zehen, sonstige                            | 81.9A.2G ↔ Knorpeltransplantation und Implantation von in-vitro hergestellten Gewebekulturen, andere Tarsalgelenke und Tarsometatarsalgelenke, offen chirurgisch |
| 81.99.9F ↔ Sonstige offen chirurgische Operationen an Gelenken und Gelenkknorpel, Metatarsophalangealgelenk                           | 81.9A.2H ↔ Knorpeltransplantation und Implantation von in-vitro hergestellten Gewebekulturen, Metatarsophalangealgelenk, offen chirurgisch                       |
| 81.99.9G ↔ Sonstige offen chirurgische Operationen an Gelenken und Gelenkknorpel, Zehngelenk  | 81.9A.2I ↔ Knorpeltransplantation und Implantation von in-vitro hergestellten Gewebekulturen, Zehngelenk, offen chirurgisch                                      |
| 81.9A.11 ↔ Knorpeltransplantation und Implantation von in-vitro hergestellten Gewebekulturen, Humeroglenoidalgelenk, arthroskopisch   |  |
| 81.9A.12 ↔ Knorpeltransplantation und Implantation von in-vitro hergestellten Gewebekulturen, Akromioklavikulargelenk, arthroskopisch |  |
| 81.9A.13 ↔ Knorpeltransplantation und Implantation von in-vitro hergestellten Gewebekulturen, Sternoklavikulargelenk, arthroskopisch  |  |
| 81.9A.14 ↔ Knorpeltransplantation und Implantation von in-vitro hergestellten Gewebekulturen, Ellenbogen, arthroskopisch              |  |
| 81.9A.16 ↔ Knorpeltransplantation und Implantation von in-vitro hergestellten Gewebekulturen, Handgelenk, arthroskopisch              |  |
| 81.9A.1A ↔ Knorpeltransplantation und Implantation von in-vitro hergestellten Gewebekulturen, Iliosakralgelenk, arthroskopisch        |  |

|  |  |
|--|--|
| 81.9A.2J ↔ Knorpeltransplantation und Implantation von in-vitro hergestellten Gewebekulturen, sonstige Gelenke, offen chirurgisch      | 82.72.21 ↔ Transplantation eines sonstigen Lappentransplantates mit mikrovasculärer Anastomosierung aus Muskel oder Faszie an der Hand |
| 81.9A.5C ↔ Knorpeltransplantation mit OATS [osteoarticular transfer system]-Verfahren, Mosaikplastik, am Kniegelenk, arthroskopisch    | 82.72.99 ↔ Plastische Operation an der Hand mit Muskel- oder Faszien-Transplantat, sonstiges   |
| 81.9A.6C ↔ Knorpeltransplantation mit OATS [osteoarticular transfer system]-Verfahren, Mosaikplastik, am Kniegelenk, offen chirurgisch | 82.79 ↔ Plastische Operation an der Hand mit anderem Transplantat oder Implantat   |
| 82.04 ↔ Inzision und Drainage von Palmar- oder Thenarraum  | 82.81 ↔ Transfer eines Fingers, ausgenommen Daumen   |
| 82.09.10 ↔ Sonstige Inzision an den Weichteilen der Hand, Sehnenfachspaltung an der Hand   | 82.82 ↔ Plastische Rekonstruktion einer Spalthand  |
| 82.11.10 ↔ Tenotomie der Hand, Handgelenk, perkutan  | 82.83 ↔ Plastische Rekonstruktion bei Makrodaktylie  |
| 82.11.11 ↔ Tenotomie der Hand, Finger, perkutan  | 82.84 ↔ Plastische Rekonstruktion bei Mallet-Finger  |
| 82.11.20 ↔ Tenotomie der Hand, offen chirurgisch   | 82.85 ↔ Sonstige Tenodese an der Hand  |
| 82.11.99 ↔ Tenotomie der Hand, sonstige  | 82.86.10 ↔ Tenoplastik von Beugesehnen der Hand  |
| 82.12 ↔ Fasziotomie der Hand   | 82.86.11 ↔ Schaffung eines Transplantlagers für Sehnen an der Hand   |
| 82.19.10 ↔ Sonstige Durchtrennung von Weichteilen der Hand, Durchtrennung von Muskeln der Hand   | 82.86.12 ↔ Revision ohne Ersatz eines Sehnenimplantats an der Hand   |
| 82.19.99 ↔ Sonstige Durchtrennung von Weichteilen der Hand, sonstige   | 82.86.13 ↔ Wechsel eines Sehnenimplantats an der Hand  |
| 82.21 ↔ Exzision einer Läsion an einer Sehnen Scheide der Hand   | 82.86.99 ↔ Sonstige Tenoplastik an der Hand, sonstige  |
| 82.22 ↔ Exzision einer Läsion an einem Handmuskel  | 82.89.10 ↔ Sehnen Scheidenplastik an der Hand  |
| 82.31 ↔ Bursotomie an der Hand   | 82.89.11 ↔ Knöchlerne Refixation von Bänder der Handwurzel und Mittelhand  |
| 82.32 ↔ Exzision einer Handsehne zur Transplantation   | 82.89.12 ↔ Knöchlerne Refixation von sonstigen Bänder der Hand   |
| 82.34 ↔ Exzision von Muskel oder Faszie der Hand zur Transplantation   | 82.89.13 ↔ Gelenkübergreifende Weichteildistraktion bei kongenitalen Anomalien der Hand  |
| 82.35.10 ↔ Fasziektomie der Hohlhand   | 82.89.14 ↔ Radialisation bei kongenitalen Anomalien der Hand   |
| 82.35.11 ↔ Fasziektomie der Hand und Finger mit Neurolyse  | 82.89.15 ↔ Resektion von Schnürringen mit plastischer Rekonstruktion bei kongenitalen Anomalien der Hand                               |
| 82.35.12 ↔ Fasziektomie der Hand und Finger mit Neurolyse und Arteriolyse  | 82.89.16 ↔ Transfer einer Zehe als Fingerersatz  |
| 82.35.13 ↔ Fasziektomie der Hand und Finger mit Arthrolyse   | 83.02.10 ↔ Myotomie, Kopf und Hals   |
| 82.35.99 ↔ Sonstige Fasziektomie der Hand, sonstige  | 83.02.11 ↔ Myotomie, Schulter und Axilla   |
| 82.36 ↔ Sonstige Myektomie der Hand  | 83.02.12 ↔ Myotomie, Oberarm und Ellenbogen  |
| 82.41 ↔ Naht an einer Sehnen Scheide der Hand  | 83.02.13 ↔ Myotomie, Unterarm  |
| 82.42 ↔ Sekundäre Naht an einer Beugesehne der Hand  | 83.02.14 ↔ Myotomie, Brustwand, Bauch und Rücken   |
| 82.43 ↔ Sekundäre Naht an einer anderen Sehne der Hand   | 83.02.15 ↔ Myotomie, Leisten- und Genitalregion und Gesäss   |
| 82.44 ↔ Sonstige Naht an einer Beugesehne der Hand   | 83.02.16 ↔ Myotomie, Untere Extremität   |
| 82.45 ↔ Sonstige Naht an einer anderen Sehne der Hand  | 83.02.19 ↔ Myotomie, Andere Lokalisation   |
| 82.46.10 ↔ Naht an einer Faszie der Hand   | 83.03.10 ↔ Bursotomie, Kopf und Hals   |
| 82.46.20 ↔ Naht an einem Muskel der Hand   | 83.03.11 ↔ Bursotomie, Schulter und Axilla   |
| 82.46.99 ↔ Naht an Muskel oder Faszie der Hand, sonstige   | 83.03.12 ↔ Bursotomie, Oberarm und Ellenbogen  |
| 82.51.11 ↔ Verlängerung einer Sehne der Hand   | 83.03.13 ↔ Bursotomie, Unterarm  |
| 82.51.12 ↔ Vorverlagerung einer Sehne der Hand   | 83.03.14 ↔ Bursotomie, Brustwand, Bauch und Rücken   |
| 82.52.11 ↔ Verkürzung einer Sehne der Hand   | 83.03.15 ↔ Bursotomie, Leisten- und Genitalregion und Gesäss   |
| 82.52.12 ↔ Rückverlagerung einer Sehne der Hand  | 83.03.16 ↔ Bursotomie, Untere Extremität   |
| 82.53 ↔ Reinsertion einer Sehne der Hand   | 83.03.19 ↔ Bursotomie, Andere Lokalisation   |
| 82.54 ↔ Reinsertion eines Muskels der Hand   | 83.09.10 ↔ Fremdkörperentfernung aus Muskel, Sehne oder Faszie, Kopf und Hals  |
| 82.55 ↔ Sonstige Längenänderung an Muskel oder Sehne der Hand  | 83.09.11 ↔ Fremdkörperentfernung aus Muskel, Sehne oder Faszie, Schulter und Axilla  |
| 82.56 ↔ Sonstiger Transfer oder Transplantation einer Sehne der Hand   | 83.09.12 ↔ Fremdkörperentfernung aus Muskel, Sehne oder Faszie, Oberarm und Ellenbogen   |
| 82.57.10 ↔ Sonstige Transposition einer Sehne der Hand, Transposition einer Beugesehne der Hand  | 83.09.13 ↔ Fremdkörperentfernung aus Muskel, Sehne oder Faszie, Unterarm   |
| 82.57.99 ↔ Sonstige Transposition einer Sehne der Hand, sonstige   | 83.09.14 ↔ Fremdkörperentfernung aus Muskel, Sehne oder Faszie, Brustwand, Bauch und Rücken  |
| 82.58 ↔ Sonstiger Transfer oder Transplantation eines Handmuskels  | 83.09.15 ↔ Fremdkörperentfernung aus Muskel, Sehne oder Faszie, Leisten- und Genitalregion und Gesäss                                  |
| 82.59 ↔ Sonstige Transposition eines Handmuskels   | 83.09.16 ↔ Fremdkörperentfernung aus Muskel, Sehne oder Faszie, Untere Extremität  |
| 82.61 ↔ Pollizisation mit Übertragung von Nerven und Blutversorgung  | 83.09.19 ↔ Fremdkörperentfernung aus Muskel, Sehne oder Faszie, Andere Lokalisation  |
| 82.69 ↔ Rekonstruktion des Daumens, sonstige   | 83.11 ↔ Tenotomie der Achillessehne  |
| 82.71 ↔ Rekonstruktion eines Ringbandes an der Hand  | 83.12 ↔ Tenotomie der Hüft-Adduktoren  |
| 82.72.00 ↔ Plastische Operation an der Hand mit Muskel- oder Faszien-Transplantat, n.n.bez.  | 83.13.10 ↔ Inzision einer Sehne, Kopf und Hals   |
| 82.72.10 ↔ Plastische Operation mit Muskel- oder Faszien-Transplantat an einem Finger  | 83.13.11 ↔ Inzision einer Sehne, Schulter und Axilla   |
| 82.72.11 ↔ Plastische Operation mit Muskel- oder Faszien-Transplantat an sonstigen Teilen der Hand                                     | 83.13.12 ↔ Inzision einer Sehne, Oberarm und Ellenbogen  |
|  | 83.13.13 ↔ Inzision einer Sehne, Unterarm  |
|  | 83.13.14 ↔ Inzision einer Sehne, Brustwand, Bauch und Rücken   |

|   |   |
|---|---|
| 83.13.15 ↔ Inzision einer Sehne, Leisten- und Genitalregion und Gesäss  | 83.49.10 ↔ Exzision einer Sehnenscheide, Kopf und Hals                              |
| 83.13.16 ↔ Inzision einer Sehne, Untere Extremität  | 83.49.11 ↔ Exzision einer Sehnenscheide, Schulter und Axilla                        |
| 83.13.20 ↔ Durchtrennung einer Sehne, Kopf und Hals   | 83.49.12 ↔ Exzision einer Sehnenscheide, Oberarm und Ellenbogen                     |
| 83.13.21 ↔ Durchtrennung einer Sehne, Schulter und Axilla   | 83.49.13 ↔ Exzision einer Sehnenscheide, Unterarm                                   |
| 83.13.22 ↔ Durchtrennung einer Sehne, Oberarm und Ellenbogen  | 83.49.14 ↔ Exzision einer Sehnenscheide, Brustwand und Rücken                       |
| 83.13.23 ↔ Durchtrennung einer Sehne, Unterarm  | 83.49.15 ↔ Exzision einer Sehnenscheide, Leisten- und Genitalregion und Gesäss      |
| 83.13.24 ↔ Durchtrennung einer Sehne, Brustwand, Bauch und Rücken   | 83.49.16 ↔ Exzision einer Sehnenscheide, Untere Extremität                          |
| 83.13.25 ↔ Durchtrennung einer Sehne, Leisten- und genitalregion und Gesäss   | 83.49.20 ↔ Kompartmentresektion, Kopf und Hals                                      |
| 83.13.26 ↔ Durchtrennung einer Sehne, Untere Extremität   | 83.49.21 ↔ Kompartmentresektion, Schulter und Axilla                                |
| 83.19.10 ↔ Durchtrennung eines Muskels, Kopf und Hals   | 83.49.22 ↔ Kompartmentresektion, Oberarm und Ellenbogen                             |
| 83.19.11 ↔ Durchtrennung eines Muskels, Schulter und Axilla   | 83.49.23 ↔ Kompartmentresektion, Unterarm   |
| 83.19.12 ↔ Durchtrennung eines Muskels, Oberarm und Ellenbogen  | 83.49.24 ↔ Kompartmentresektion, Brustwand, Bauch und Rücken                        |
| 83.19.13 ↔ Durchtrennung eines Muskels, Unterarm  | 83.49.25 ↔ Kompartmentresektion, Leisten- und Genitalregion und Gesäss              |
| 83.19.14 ↔ Durchtrennung eines Muskels, Brustwand, Bauch und Rücken   | 83.49.26 ↔ Kompartmentresektion, Untere Extremität                                  |
| 83.19.15 ↔ Durchtrennung eines Muskels, Leisten- und Genitalregion und Gesäss                                       | 83.49.29 ↔ Kompartmentresektion, Andere Lokalisation                                |
| 83.19.16 ↔ Durchtrennung eines Muskels, Untere Extremität   | 83.49.30 ↔ Sonstige Exzision von Weichteilen, Kopf und Hals                         |
| 83.19.20 ↔ Desinsertion von Muskel, Sehne und Faszie, Kopf und Hals   | 83.49.31 ↔ Sonstige Exzision von Weichteilen, Schulter und Axilla                   |
| 83.19.21 ↔ Desinsertion von Muskel, Sehne und Faszie, Schulter und Axilla   | 83.49.32 ↔ Sonstige Exzision von Weichteilen, Oberarm und Ellenbogen                |
| 83.19.22 ↔ Desinsertion von Muskel, Sehne und Faszie, Oberarm und Ellenbogen  | 83.49.33 ↔ Sonstige Exzision von Weichteilen, Unterarm                              |
| 83.19.23 ↔ Desinsertion von Muskel, Sehne und Faszie, Unterarm  | 83.49.34 ↔ Sonstige Exzision von Weichteilen, Brustwand, Bauch und Rücken           |
| 83.19.24 ↔ Desinsertion von Muskel, Sehne und Faszie, Brustwand, Bauch und Rücken                                   | 83.49.35 ↔ Sonstige Exzision von Weichteilen, Leisten- und Genitalregion und Gesäss |
| 83.19.25 ↔ Desinsertion von Muskel, Sehne und Faszie, Leisten- und Genitalregion und Gesäss                         | 83.49.36 ↔ Sonstige Exzision von Weichteilen, Untere Extremität                     |
| 83.19.26 ↔ Desinsertion von Muskel, Sehne und Faszie, Untere Extremität   | 83.49.39 ↔ Sonstige Exzision von Weichteilen, Andere Lokalisation                   |
| 83.31.10 ↔ Exzision einer Läsion an einer Sehnenscheide, Kopf und Hals  | 83.5X.10 ↔ Bursektomie, Kopf und Hals   |
| 83.31.11 ↔ Exzision einer Läsion an einer Sehnenscheide, Schulter und Axilla  | 83.5X.11 ↔ Bursektomie, Schulter und Axilla   |
| 83.31.12 ↔ Exzision einer Läsion an einer Sehnenscheide, Oberarm und Ellenbogen                                     | 83.5X.12 ↔ Bursektomie, Oberarm und Ellenbogen                                      |
| 83.31.13 ↔ Exzision einer Läsion an einer Sehnenscheide, Unterarm   | 83.5X.13 ↔ Bursektomie, Unterarm  |
| 83.31.14 ↔ Exzision einer Läsion an einer Sehnenscheide, Brustwand, Bauch und Rücken                                | 83.5X.14 ↔ Bursektomie, Brustwand, Bauch und Rücken                                 |
| 83.31.15 ↔ Exzision einer Läsion an einer Sehnenscheide, Leisten- und Genitalregion und Gesäss                      | 83.5X.15 ↔ Bursektomie, Leisten- und Genitalregion und Gesäss                       |
| 83.31.16 ↔ Exzision einer Läsion an einer Sehnenscheide, Untere Extremität  | 83.5X.16 ↔ Bursektomie, Untere Extremität   |
| 83.41 ↔ Exzision einer Sehne zur Transplantation  | 83.5X.19 ↔ Bursektomie, Andere Lokalisation   |
| 83.43.10 ↔ Entnahme eines myokutanen Lappens zur Transplantation  | 83.61.10 ↔ Naht einer Sehnenscheide, Kopf und Hals                                  |
| 83.43.11 ↔ Entnahme eines osteomyokutanen oder osteofasziokutanen Lappens zur Transplantation                       | 83.61.11 ↔ Naht einer Sehnenscheide, Schulter und Axilla                            |
| 83.43.12 ↔ Entnahme eines sonstigen Lappentransplantates mit mikrovaskulärer Anastomosierung aus Muskel oder Faszie | 83.61.12 ↔ Naht einer Sehnenscheide, Oberarm und Ellenbogen                         |
| 83.43.99 ↔ Exzision von Muskel oder Faszie zur Transplantation, sonstige  | 83.61.13 ↔ Naht einer Sehnenscheide, Unterarm                                       |
| 83.44.10 ↔ Sonstige Fasziektomie, Kopf und Hals   | 83.61.14 ↔ Naht einer Sehnenscheide, Brustwand, Bauch und Rücken                    |
| 83.44.11 ↔ Sonstige Fasziektomie, Schulter und Axilla   | 83.61.15 ↔ Naht einer Sehnenscheide, Leisten- und Genitalregion und Gesäss          |
| 83.44.12 ↔ Sonstige Fasziektomie, Oberarm und Ellenbogen  | 83.61.16 ↔ Naht einer Sehnenscheide, Untere Extremität                              |
| 83.44.13 ↔ Sonstige Fasziektomie, Unterarm  | 83.61.19 ↔ Naht einer Sehnenscheide, Andere Lokalisation                            |
| 83.44.14 ↔ Sonstige Fasziektomie, Brustwand, Bauch und Rücken   | 83.62.10 ↔ Sekundäre Naht einer Sehne, Kopf und Hals                                |
| 83.44.15 ↔ Sonstige Fasziektomie, Leisten- und Genitalregion und Gesäss   | 83.62.11 ↔ Sekundäre Naht einer Sehne, Schulter und Axilla                          |
| 83.44.16 ↔ Sonstige Fasziektomie, Untere Extremität   | 83.62.12 ↔ Sekundäre Naht einer Sehne, Oberarm und Ellenbogen                       |
| 83.44.19 ↔ Sonstige Fasziektomie, Andere Lokalisation   | 83.62.13 ↔ Sekundäre Naht einer Sehne, Unterarm                                     |
|   | 83.62.14 ↔ Sekundäre Naht einer Sehne, Brustwand, Bauch und Rücken                  |
|   | 83.62.15 ↔ Sekundäre Naht einer Sehne, Leisten- und Genitalregion und Gesäss        |
|   | 83.62.16 ↔ Sekundäre Naht einer Sehne, Untere Extremität                            |
|   | 83.62.19 ↔ Sekundäre Naht einer Sehne, Andere Lokalisation                          |
|   | 83.64.10 ↔ Sonstige Naht einer Sehne, Kopf und Hals                                 |
|   | 83.64.11 ↔ Sonstige Naht einer Sehne, Schulter und Axilla                           |
|   | 83.64.12 ↔ Sonstige Naht einer Sehne, Oberarm und Ellenbogen                        |
|   | 83.64.13 ↔ Sonstige Naht einer Sehne, Unterarm                                      |
|   | 83.64.14 ↔ Sonstige Naht einer Sehne, Brustwand, Bauch und Rücken                   |
|   | 83.64.15 ↔ Sonstige Naht einer Sehne, Leisten- und Genitalregion und Gesäss         |

|  |   |
|--|---|
| 83.64.16 ↔ Sonstige Naht einer Sehne, Untere Extremität                                | 83.78.14 ↔ Sehnentransfer, Brustwand, Bauch und Rücken  |
| 83.64.19 ↔ Sonstige Naht einer Sehne, Andere Lokalisation                              | 83.78.15 ↔ Sehnentransfer, Leisten- und Genitalregion und Gesäss  |
| 83.71.10 ↔ Sehnenverlagerung, Kopf und Hals  | 83.78.16 ↔ Sehnentransfer, untere Extremität  |
| 83.71.11 ↔ Sehnenverlagerung, Schulter und Axilla                                      | 83.78.19 ↔ Sehnentransfer, andere Lokalisation  |
| 83.71.12 ↔ Sehnenverlagerung, Oberarm und Ellenbogen                                   | 83.79 ↔ Sonstige Muskeltransposition  |
| 83.71.13 ↔ Sehnenverlagerung, Unterarm   | 83.81.10 ↔ Sehnentransplantation, Kopf und Hals   |
| 83.71.14 ↔ Sehnenverlagerung, Brustwand, Bauch und Rücken                              | 83.81.11 ↔ Sehnentransplantation, Schulter und Axilla   |
| 83.71.15 ↔ Sehnenverlagerung, Leisten- und Genitalregion und Gesäss                    | 83.81.12 ↔ Sehnentransplantation, Oberarm und Ellenbogen  |
| 83.71.16 ↔ Sehnenverlagerung, Untere Extremität  | 83.81.13 ↔ Sehnentransplantation, Unterarm  |
| 83.71.19 ↔ Sehnenverlagerung, Andere Lokalisation                                      | 83.81.14 ↔ Sehnentransplantation, Brustwand, Bauch und Rücken   |
| 83.71.99 ↔ Sehnenverlagerung, sonstige   | 83.81.15 ↔ Sehnentransplantation, Leisten- und Genitalregion und Gesäss   |
| 83.72.10 ↔ Sehnenrückverlagerung, Kopf und Hals  | 83.81.16 ↔ Sehnentransplantation, Untere Extremität   |
| 83.72.11 ↔ Sehnenrückverlagerung, Schulter und Axilla                                  | 83.81.19 ↔ Sehnentransplantation, Andere Lokalisation   |
| 83.72.12 ↔ Sehnenrückverlagerung, Oberarm und Ellenbogen                               | 83.82.10 ↔ Faszientransplantation, Kopf und Hals  |
| 83.72.13 ↔ Sehnenrückverlagerung, Unterarm   | 83.82.11 ↔ Faszientransplantation, Schulter und Axilla  |
| 83.72.14 ↔ Sehnenrückverlagerung, Brustwand, Bauch und Rücken                          | 83.82.12 ↔ Faszientransplantation, Oberarm und Ellenbogen   |
| 83.72.15 ↔ Sehnenrückverlagerung, Leisten- und Genitalregion und Gesäss                | 83.82.13 ↔ Faszientransplantation, Unterarm   |
| 83.72.16 ↔ Sehnenrückverlagerung, Untere Extremität                                    | 83.82.14 ↔ Faszientransplantation, Brustwand, Bauch und Rücken  |
| 83.73.10 ↔ Reinsertion einer Sehne, Kopf und Hals                                      | 83.82.15 ↔ Faszientransplantation, Leisten- und Genitalregion und Gesäss  |
| 83.73.11 ↔ Reinsertion einer Sehne, Schulter und Axilla                                | 83.82.16 ↔ Faszientransplantation, Untere Extremität  |
| 83.73.12 ↔ Reinsertion einer Sehne, Oberarm und Ellenbogen                             | 83.82.19 ↔ Faszientransplantation, Andere Lokalisation  |
| 83.73.13 ↔ Reinsertion einer Sehne, Unterarm   | 83.82.20 ↔ Transplantation eines lokalen Muskel- oder Faszienlappens, Kopf und Hals   |
| 83.73.14 ↔ Reinsertion einer Sehne, Brustwand, Bauch und Rücken                        | 83.82.21 ↔ Transplantation eines lokalen Muskel- oder Faszienlappens, Schulter und Axilla   |
| 83.73.15 ↔ Reinsertion einer Sehne, Leisten- und Genitalregion und Gesäss              | 83.82.22 ↔ Transplantation eines lokalen Muskel- oder Faszienlappens, Oberarm und Ellenbogen  |
| 83.73.16 ↔ Reinsertion einer Sehne, Untere Extremität                                  | 83.82.23 ↔ Transplantation eines lokalen Muskel- oder Faszienlappens, Unterarm  |
| 83.73.19 ↔ Reinsertion einer Sehne, Andere Lokalisation                                | 83.82.24 ↔ Transplantation eines lokalen Muskel- oder Faszienlappens, Brustwand, Bauch und Rücken   |
| 83.74.10 ↔ Reinsertion eines Muskels, Kopf und Hals                                    | 83.82.25 ↔ Transplantation eines lokalen Muskel- oder Faszienlappens, Leisten- und Genitalregion und Gesäss                                     |
| 83.74.11 ↔ Reinsertion eines Muskels, Schulter und Axilla                              | 83.82.26 ↔ Transplantation eines lokalen Muskel- oder Faszienlappens, Untere Extremität   |
| 83.74.12 ↔ Reinsertion eines Muskels, Oberarm und Ellenbogen                           | 83.82.29 ↔ Transplantation eines lokalen Muskel- oder Faszienlappens, Andere Lokalisation   |
| 83.74.13 ↔ Reinsertion eines Muskels, Unterarm   | 83.82.30 ↔ Transplantation eines osteomyokutanen oder osteofasziokutanen Lappens, Kopf und Hals   |
| 83.74.14 ↔ Reinsertion eines Muskels, Brustwand, Bauch und Rücken                      | 83.82.31 ↔ Transplantation eines osteomyokutanen oder osteofasziokutanen Lappens, Schulter und Axilla   |
| 83.74.15 ↔ Reinsertion eines Muskels, Leisten- und Genitalregion                       | 83.82.32 ↔ Transplantation eines osteomyokutanen oder osteofasziokutanen Lappens, Oberarm und Ellenbogen  |
| 83.74.16 ↔ Reinsertion eines Muskels, Untere Extremität                                | 83.82.33 ↔ Transplantation eines osteomyokutanen oder osteofasziokutanen Lappens, Unterarm  |
| 83.74.19 ↔ Reinsertion eines Muskels, Andere Lokalisation                              | 83.82.34 ↔ Transplantation eines osteomyokutanen oder osteofasziokutanen Lappens, Brustwand, Bauch und Rücken                                   |
| 83.76.10 ↔ Sonstige Sehnenretransposition, Kopf und Hals                               | 83.82.35 ↔ Transplantation eines osteomyokutanen oder osteofasziokutanen Lappens, Leisten- und Genitalregion und Gesäss                         |
| 83.76.11 ↔ Sonstige Sehnenretransposition, Schulter und Axilla                         | 83.82.36 ↔ Transplantation eines osteomyokutanen oder osteofasziokutanen Lappens, Untere Extremität   |
| 83.76.12 ↔ Sonstige Sehnenretransposition, Oberarm und Ellenbogen                      | 83.82.39 ↔ Transplantation eines osteomyokutanen oder osteofasziokutanen Lappens, Andere Lokalisation   |
| 83.76.13 ↔ Sonstige Sehnenretransposition, Unterarm                                    | 83.82.40 ↔ Transplantation eines sonstigen Lappentransplantates mit mikrovaskulärer Anastomosierung aus Muskel oder Faszie, Kopf und Hals       |
| 83.76.14 ↔ Sonstige Sehnenretransposition, Brustwand und Rücken                        | 83.82.41 ↔ Transplantation eines sonstigen Lappentransplantates mit mikrovaskulärer Anastomosierung aus Muskel oder Faszie, Schulter und Axilla |
| 83.76.15 ↔ Sonstige Sehnenretransposition, Leisten- und Genitalregion und Gesäss       |   |
| 83.76.16 ↔ Sonstige Sehnenretransposition, Untere Extremität                           |   |
| 83.76.19 ↔ Sonstige Sehnenretransposition, Andere Lokalisation                         |   |
| 83.77.10 ↔ Muskeltransfer oder -transplantation, Kopf und Hals                         |   |
| 83.77.11 ↔ Muskeltransfer oder -transplantation, Schulter und Axilla                   |   |
| 83.77.12 ↔ Muskeltransfer oder -transplantation, Oberarm und Ellenbogen                |   |
| 83.77.13 ↔ Muskeltransfer oder -transplantation, Unterarm                              |   |
| 83.77.14 ↔ Muskeltransfer oder -transplantation, Brustwand, Bauch und Rücken           |   |
| 83.77.15 ↔ Muskeltransfer oder -transplantation, Leisten- und Genitalregion und Gesäss |   |
| 83.77.16 ↔ Muskeltransfer oder -transplantation, Untere Extremität                     |   |
| 83.77.19 ↔ Muskeltransfer oder -transplantation, Andere Lokalisation                   |   |
| 83.78.10 ↔ Sehnentransfer, Kopf und Hals   |   |
| 83.78.11 ↔ Sehnentransfer, Schulter und Axilla   |   |
| 83.78.12 ↔ Sehnentransfer, Oberarm und Ellenbogen                                      |   |
| 83.78.13 ↔ Sehnentransfer, Unterarm  |   |

|            |   |            |  |
|------------|---|------------|--|
| 83.82.42 ↔ | Transplantation eines sonstigen Lappentransplantates mit mikrovaskulärer Anastomosierung aus Muskel oder Faszie, Oberarm und Ellenbogen               | 83.88.20 ↔ | Sehnenerersatzplastik, Kopf und Hals   |
| 83.82.43 ↔ | Transplantation eines sonstigen Lappentransplantates mit mikrovaskulärer Anastomosierung aus Muskel oder Faszie, Unterarm                             | 83.88.21 ↔ | Sehnenerersatzplastik, Schulter und Axilla   |
| 83.82.44 ↔ | Transplantation eines sonstigen Lappentransplantates mit mikrovaskulärer Anastomosierung aus Muskel oder Faszie, Brustwand, Bauch und Rücken          | 83.88.22 ↔ | Sehnenerersatzplastik, Oberarm und Ellenbogen  |
| 83.82.45 ↔ | Transplantation eines sonstigen Lappentransplantats mit mikrovaskulärer Anastomosierung aus Muskel oder Faszie, Leisten- und Genitalregion und Gesäss | 83.88.23 ↔ | Sehnenerersatzplastik, Unterarm  |
| 83.82.46 ↔ | Transplantation eines sonstigen Lappentransplantates mit mikrovaskulärer Anastomosierung aus Muskel oder Faszie, Untere Extremität                    | 83.88.24 ↔ | Sehnenerersatzplastik, Brustwand, Bauch und Rücken   |
| 83.82.47 ↔ | Transplantation eines sonstigen Lappentransplantates mit mikrovaskulärer Anastomosierung aus Muskel oder Faszie, Andere Lokalisation                  | 83.88.25 ↔ | Sehnenerersatzplastik, Leisten- und Genitalregion und Gesäss                               |
| 83.83 ↔    | Plastische Rekonstruktion eines Ringbandes  | 83.88.26 ↔ | Sehnenerersatzplastik, Untere Extremität   |
| 83.84 ↔    | Lösung eines Klumpfusses, n.a.klass.  | 83.88.29 ↔ | Sehnenerersatzplastik, Andere Lokalisation   |
| 83.85.10 ↔ | Verlängerung von Muskel oder Sehne, Kopf und Hals   | 83.88.30 ↔ | Schaffung eines Sehnen-Transplantatlagers, Kopf und Hals                                   |
| 83.85.11 ↔ | Verlängerung von Muskel oder Sehne, Schulter und Axilla   | 83.88.31 ↔ | Schaffung eines Sehnen-Transplantatlagers, Schulter und Axilla                             |
| 83.85.12 ↔ | Verlängerung von Muskel oder Sehne, Oberarm und Ellenbogen  | 83.88.32 ↔ | Schaffung eines Sehnen-Transplantatlagers, Oberarm und Ellenbogen                          |
| 83.85.13 ↔ | Verlängerung von Muskel oder Sehne, Unterarm  | 83.88.33 ↔ | Schaffung eines Sehnen-Transplantatlagers, Unterarm  |
| 83.85.14 ↔ | Verlängerung von Muskel oder Sehne, Brustwand, Bauch und Rücken   | 83.88.34 ↔ | Schaffung eines Sehnen-Transplantatlagers, Brustwand, Bauch und Rücken                     |
| 83.85.15 ↔ | Verlängerung von Muskel oder Sehne, Leisten- und Genitalregion und Gesäss   | 83.88.35 ↔ | Schaffung eines Sehnen-Transplantatlagers, Leisten- und Genitalregion und Gesäss           |
| 83.85.16 ↔ | Verlängerung von Muskel oder Sehne, Untere Extremität   | 83.88.36 ↔ | Schaffung eines Sehnen-Transplantatlagers, Untere Extremität                               |
| 83.85.19 ↔ | Verlängerung von Muskel oder Sehne, Andere Lokalisation   | 83.88.39 ↔ | Schaffung eines Sehnen-Transplantatlagers, Andere Lokalisation                             |
| 83.85.20 ↔ | Verkürzung von Muskel oder Sehne, Kopf und Hals   | 83.88.40 ↔ | Tenodese, Kopf und Hals  |
| 83.85.21 ↔ | Verkürzung von Muskel oder Sehne, Schulter und Axilla   | 83.88.41 ↔ | Tenodese, Schulter und Axilla  |
| 83.85.22 ↔ | Verkürzung von Muskel oder Sehne, Oberarm und Ellenbogen  | 83.88.42 ↔ | Tenodese, Oberarm und Ellenbogen   |
| 83.85.23 ↔ | Verkürzung von Muskel oder Sehne, Unterarm  | 83.88.43 ↔ | Tenodese, Unterarm   |
| 83.85.24 ↔ | Verkürzung von Muskel oder Sehne, Brustwand, Bauch und Rücken   | 83.88.44 ↔ | Tenodese, Brustwand, Bauch und Rücken  |
| 83.85.25 ↔ | Verkürzung von Muskel oder Sehne, Leisten- und Genitalregion und Gesäss   | 83.88.45 ↔ | Tenodese, Leisten- und Genitalregion und Gesäss  |
| 83.85.26 ↔ | Verkürzung von Muskel oder Sehne, Untere Extremität   | 83.88.46 ↔ | Tenodese, Untere Extremität  |
| 83.85.29 ↔ | Verkürzung von Muskel oder Sehne, Andere Lokalisation   | 83.88.49 ↔ | Tenodese, Andere Lokalisation  |
| 83.86 ↔    | Quadrizepssehnen-Rekonstruktion   | 83.88.90 ↔ | Sonstige plastische Operationen an der Sehne, Kopf und Hals                                |
| 83.87.10 ↔ | Muskelplastik, Kopf und Hals  | 83.88.91 ↔ | Sonstige plastische Operationen an der Sehne, Schulter und Axilla                          |
| 83.87.11 ↔ | Muskelplastik, Schulter und Axilla  | 83.88.92 ↔ | Sonstige plastische Operationen an der Sehne, Oberarm und Ellenbogen                       |
| 83.87.12 ↔ | Muskelplastik, Oberarm und Ellenbogen   | 83.88.93 ↔ | Sonstige plastische Operationen an der Sehne, Unterarm                                     |
| 83.87.13 ↔ | Muskelplastik, Unterarm   | 83.88.94 ↔ | Sonstige plastische Operationen an der Sehne, Brustwand, Bauch und Rücken                  |
| 83.87.14 ↔ | Muskelplastik, Brustwand, Bauch und Rücken  | 83.88.95 ↔ | Sonstige plastische Operationen an der Sehne, Leisten- und Genitalregion und Gesäss        |
| 83.87.15 ↔ | Muskelplastik, Leisten- und Genitalregion und Gesäss  | 83.88.96 ↔ | Sonstige plastische Operationen an der Sehne, Untere Extremität                            |
| 83.87.16 ↔ | Muskelplastik, Untere Extremität  | 83.89.10 ↔ | Verlängerung, Verkürzung und Doppelung einer Faszie, Kopf und Hals                         |
| 83.88.10 ↔ | Augmentation einer Sehne, Kopf und Hals   | 83.89.11 ↔ | Verlängerung, Verkürzung und Doppelung einer Faszie, Schulter und Axilla                   |
| 83.88.11 ↔ | Augmentation einer Sehne, Schulter und Axilla   | 83.89.12 ↔ | Verlängerung, Verkürzung und Doppelung einer Faszie, Oberarm und Ellenbogen                |
| 83.88.12 ↔ | Augmentation einer Sehne, Oberarm und Ellenbogen  | 83.89.13 ↔ | Verlängerung, Verkürzung und Doppelung einer Faszie, Unterarm                              |
| 83.88.13 ↔ | Augmentation einer Sehne, Unterarm  | 83.89.14 ↔ | Verlängerung, Verkürzung und Doppelung einer Faszie, Brustwand, Bauch und Rücken           |
| 83.88.14 ↔ | Augmentation einer Sehne, Brustwand, Bauch und Rücken   | 83.89.15 ↔ | Verlängerung, Verkürzung und Doppelung einer Faszie, Leisten- und Genitalregion und Gesäss |
| 83.88.15 ↔ | Augmentation einer Sehne, Leisten- und Genitalregion und Gesäss   | 83.89.16 ↔ | Verlängerung, Verkürzung und Doppelung einer Faszie, Untere Extremität                     |
| 83.88.16 ↔ | Augmentation einer Sehne, Untere Extremität   | 83.89.20 ↔ | Deckung eines Defekts an einer Faszie, Kopf und Hals                                       |
| 83.88.19 ↔ | Augmentation einer Sehne, Andere Lokalisation   | 83.89.21 ↔ | Deckung eines Defekts an einer Faszie, Schulter und Axilla                                 |
|            |   | 83.89.22 ↔ | Deckung eines Defekts an einer Faszie, Oberarm und Ellenbogen                              |
|            |   | 83.89.23 ↔ | Deckung eines Defekts an einer Faszie, Unterarm  |
|            |   | 83.89.24 ↔ | Deckung eines Defekts an einer Faszie, Brustwand, Bauch und Rücken                         |
|            |   | 83.89.25 ↔ | Deckung eines Defekts an einer Faszie, Leisten- und Genitalregion und Gesäss               |

|            |  |            |  |
|------------|--|------------|--|
| 83.89.26 ↔ | Deckung eines Defekts an einer Faszie, untere Extremität   | 83.99.23 ↔ | Andere Operationen an Muskel, Faszie und Bursa, Unterarm   |
| 83.89.90 ↔ | Sonstige plastische Operationen an der Faszie, Kopf und Hals   | 83.99.24 ↔ | Andere Operationen an Muskel, Faszie und Bursa, Brustwand, Bauch und Rücken                            |
| 83.89.91 ↔ | Sonstige plastische Operationen an der Faszie, Schulter und Axilla   | 83.99.25 ↔ | Andere Operationen an Muskel, Faszie und Bursa, Leisten- und Genitalregion und Gesäss                  |
| 83.89.92 ↔ | Sonstige plastische Operationen an der Faszie, Oberarm und Ellenbogen  | 83.99.26 ↔ | Andere Operationen an Muskel, Faszie und Bursa, Untere Extremität                                      |
| 83.89.93 ↔ | Sonstige plastische Operationen an der Faszie, Unterarm  | 83.99.30 ↔ | Revision ohne Ersatz eines Skelettmuskelstimulators  |
| 83.89.94 ↔ | Sonstige plastische Operationen an der Faszie, Brustwand, Bauch und Rücken   | 84.00 ↔    | Amputation an der oberen Extremität, n.n.bez.  |
| 83.89.95 ↔ | Sonstige plastische Operationen an der Faszie, Leisten- und Genitalregion und Gesäss   | 84.01 ↔    | Amputation und Exartikulation an einem Finger (ausgenommen am Daumen)                                  |
| 83.89.96 ↔ | Sonstige plastische Operationen an der Faszie, Untere Extremität   | 84.02 ↔    | Amputation und Exartikulation am Daumen  |
| 83.8A.30 ↔ | Revision von einer sonstigen Lappenplastik mit mikrovaskulärer Anastomosierung aus Muskel oder Faszie, Kopf und Hals                         | 84.03.00 ↔ | Hand-Amputation, n.n.bez.  |
| 83.8A.31 ↔ | Revision von einer sonstigen Lappenplastik mit mikrovaskulärer Anastomosierung aus Muskel oder Faszie, Schulter und Axilla                   | 84.03.10 ↔ | Komplette Hand-Amputation an Handwurzel oder Mittelhand  |
| 83.8A.32 ↔ | Revision von einer sonstigen Lappenplastik mit mikrovaskulärer Anastomosierung aus Muskel oder Faszie, Oberarm und Ellenbogen                | 84.03.99 ↔ | Hand-Amputation, sonstige  |
| 83.8A.33 ↔ | Revision von einer sonstigen Lappenplastik mit mikrovaskulärer Anastomosierung aus Muskel oder Faszie, Unterarm                              | 84.04 ↔    | Handgelenks-Exartikulation   |
| 83.8A.34 ↔ | Revision von einer sonstigen Lappenplastik mit mikrovaskulärer Anastomosierung aus Muskel oder Faszie, Brustwand, Bauch und Rücken           | 84.05 ↔    | Vorderarm-Amputation   |
| 83.8A.35 ↔ | Revision von einer sonstigen Lappenplastik mit mikrovaskulärer Anastomosierung aus Muskel oder Faszie, Leisten- und Genitalregion und Gesäss | 84.06 ↔    | Ellenbogen-Exartikulation  |
| 83.8A.36 ↔ | Revision von einer sonstigen Lappenplastik mit mikrovaskulärer Anastomosierung aus Muskel oder Faszie, Untere Extremität                     | 84.07 ↔    | Oberarm-Amputation   |
| 83.8A.39 ↔ | Revision von einer sonstigen Lappenplastik mit mikrovaskulärer Anastomosierung aus Muskel oder Faszie, andere Lokalisation                   | 84.08 ↔    | Schultergelenk-Exartikulation  |
| 83.91.10 ↔ | Lösung von Adhäsionen von Muskel, Sehne, Faszie und Bursa, Kopf und Hals   | 84.09 ↔    | Interthorakoskapuläre Amputation   |
| 83.91.11 ↔ | Lösung von Adhäsionen von Muskel, Sehne, Faszie und Bursa, Schulter und Axilla   | 84.10 ↔    | Amputation der unteren Extremität, n.n.bez.  |
| 83.91.12 ↔ | Lösung von Adhäsionen von Muskel, Sehne, Faszie und Bursa, Oberarm und Ellenbogen  | 84.11 ↔    | Zehenamputation  |
| 83.91.13 ↔ | Lösung von Adhäsionen von Muskel, Sehne, Faszie und Bursa, Unterarm  | 84.12 ↔    | Amputation durch Fuss  |
| 83.91.14 ↔ | Lösung von Adhäsionen von Muskel, Sehne, Faszie und Bursa, Brustwand, Bauch und Rücken   | 84.13 ↔    | Exartikulation im Sprunggelenk   |
| 83.91.15 ↔ | Lösung von Adhäsionen von Muskel, Sehne, Faszie und Bursa, Leisten- und Genitalregion und Gesäss   | 84.14 ↔    | Transmalleoläre Amputation im Sprunggelenk   |
| 83.91.16 ↔ | Lösung von Adhäsionen von Muskel, Sehne, Faszie und Bursa, Untere Extremität   | 84.15 ↔    | Sonstige Unterschenkel-Amputation  |
| 83.99.10 ↔ | Andere Operationen an Sehnen, Kopf und Hals  | 84.16 ↔    | Knie-Exartikulation  |
| 83.99.11 ↔ | Andere Operationen an Sehnen, Schulter und Axilla  | 84.17 ↔    | Oberschenkel-Amputation  |
| 83.99.12 ↔ | Andere Operationen an Sehnen, Oberarm und Ellenbogen   | 84.18 ↔    | Hüft-Exartikulation  |
| 83.99.13 ↔ | Andere Operationen an Sehnen, Unterarm   | 84.19 ↔    | Abdominopelvine Amputation   |
| 83.99.14 ↔ | Andere Operationen an Sehnen, Brustwand, Bauch und Rücken  | 84.20 ↔    | Replantation einer Extremität, n.n.bez.  |
| 83.99.15 ↔ | Andere Operationen an Sehnen, Leisten- und Genitalregion und Gesäss  | 84.21 ↔    | Daumen-Replantation  |
| 83.99.16 ↔ | Andere Operationen an Sehnen, Untere Extremität  | 84.22 ↔    | Finger-Replantation (ausser Daumen)  |
| 83.99.20 ↔ | Andere Operationen an Muskel, Faszie und Bursa, Kopf und Hals  | 84.23.00 ↔ | Replantation von Vorderarm, Handgelenk oder Hand, n.n.bez.   |
| 83.99.21 ↔ | Andere Operationen an Muskel, Faszie und Bursa, Schulter und Axilla  | 84.23.10 ↔ | Replantation von Vorderarm   |
| 83.99.22 ↔ | Andere Operationen an Muskel, Faszie und Bursa, Oberarm und Ellenbogen   | 84.23.12 ↔ | Replantation von der Mittelhand  |
|            |  | 84.23.13 ↔ | Replantation vom Handgelenk  |
|            |  | 84.23.99 ↔ | Replantation von Vorderarm, Handgelenk oder Hand, sonstige   |
|            |  | 84.24.00 ↔ | Replantation im Ellenbogenbereich oder Oberarm, n.n.bez.   |
|            |  | 84.24.11 ↔ | Replantation im Ellenbogenbereich  |
|            |  | 84.24.12 ↔ | Replantation vom Oberarm   |
|            |  | 84.24.99 ↔ | Replantation im Ellenbogenbereich oder Oberarm, sonstige   |
|            |  | 84.25 ↔    | Zehen-Replantation   |
|            |  | 84.26 ↔    | Fuss-Replantation  |
|            |  | 84.27.11 ↔ | Replantation im Kniebereich  |
|            |  | 84.27.12 ↔ | Replantation vom Unterschenkel   |
|            |  | 84.27.99 ↔ | Replantation von Unterschenkel oder Sprunggelenk, sonstige   |
|            |  | 84.28 ↔    | Oberschenkel-Replantation  |
|            |  | 84.29 ↔    | Replantation einer Extremität, sonstige  |
|            |  | 84.3X.00 ↔ | Revision eines Amputationsstumpfes, n.n.bez.   |
|            |  | 84.3X.10 ↔ | Revision eines Amputationsstumpfes, Schulter- und Oberarmregion  |
|            |  | 84.3X.11 ↔ | Revision eines Amputationsstumpfes, Unterarmregion   |
|            |  | 84.3X.12 ↔ | Revision eines Amputationsstumpfes, Handregion   |
|            |  | 84.3X.13 ↔ | Revision eines Amputationsstumpfes, untere Extremität  |
|            |  | 84.3X.19 ↔ | Revision eines Amputationsstumpfes, andere Lokalisation  |
|            |  | 84.3X.99 ↔ | Revision eines Amputationsstumpfes, sonstige   |
|            |  | 84.53.00 ↔ | Implantation von interner Verlängerungsvorrichtung der Extremitäten mit kinetischer Traktion, n.n.bez. |



|            |  |            |  |
|------------|--|------------|--|
| 84.53.10 ↔ | Implantation eines nicht motorisierten internen Verlängerungs- oder Knochentransportsystem   | 85.J2 ↔    | Einsetzen eines Gewebeexpanders in die Mamma   |
| 84.53.11 ↔ | Implantation eines motorisierten internen Verlängerungs- oder Knochentransportsystem   | 85.K0 ↔    | Plastische Operationen an der Mamma, n.n.bez.  |
| 84.53.99 ↔ | Implantation von interner Verlängerungsvorrichtung der Extremitäten mit kinetischer Traktion, sonstige                                     | 85.K3.09 ↔ | Plastische Rekonstruktion an der Mamma mit freiem Haut-Muskel-Lappen mit mikrovaskulärer Anastomosierung, sonstige                             |
| 84.54 ↔    | Implantation von sonstiger internen Verlängerungsvorrichtung der Extremitäten  | 85.K3.11 ↔ | Mammoplastik mit freiem Haut-Muskel-Transplantat   |
| 84.92 ↔    | Trennung von eineiigen siamesischen Zwillingen   | 85.K3.12 ↔ | Mammoplastik mit muskulokutaner Gracilis-Lappenplastik   |
| 84.93 ↔    | Trennung von zweieiigen siamesischen Zwillingen  | 85.K4.09 ↔ | Plastische Rekonstruktion der Mamma mit freiem Haut-Fett-Lappen mit mikrovaskulärer Anastomosierung, sonstige                                  |
| 84.99.14 ↔ | Borggreve-Plastik  | 85.K4.11 ↔ | Mammoplastik mit Deep inferior epigastric perforator flap [DIEP]   |
| 84.99.31 ↔ | Transplantation von Vorderarm, Handgelenk oder Hand  | 85.K4.12 ↔ | Mammoplastik mit Superficial inferior epigastric artery flap [SIEA]  |
| 85.24 ↔    | Exzision von ektopischem Mammagewebe   | 85.K4.13 ↔ | Mammoplastik mit Superior gluteal artery perforator flap [S-GAP]   |
| 85.25 ↔    | Exzision einer Brustwarze  | 85.K4.14 ↔ | Mammoplastik mit Inferior gluteal artery perforator flap [I-GAP]   |
| 85.2C.12 ↔ | Chirurgisches Débridement an der Mamma durch Exzision in lokaler Infiltrationsanästhesie, Regional- oder Allgemeinanästhesie, grossflächig | 85.K4.15 ↔ | Mammoplastik mit Profunda Artery Perforator Flap [PAP]   |
| 85.6 ↔     | Mastopexie   | 85.K5 ↔    | Mammoplastik mit gestieltem Haut-Muskel-Transplantat (myokutaner Lappen)   |
| 85.A0 ↔    | Mastektomie, n.n.bez.  | 85.K6.13 ↔ | Revision von Haut-Muskel- und Haut-Fett-Lappenplastiken an der Mamma, mit Neuanlage und Korrektur der Gefässanastomose                         |
| 85.A1 ↔    | Partielle Mastektomie  | 85.K9 ↔    | Plastische Operationen an der Mamma, sonstige  |
| 85.A2.11 ↔ | Hautsparende Mastektomie mit kompletter Resektion des Drüsengewebes, ohne weitere Massnahmen   | 86.2A.31 ↔ | Chirurgisches Débridement, grosser Ausdehnung, am Kopf   |
| 85.A2.12 ↔ | Hautsparende Mastektomie mit kompletter Resektion des Drüsengewebes, mit Straffung des Hautmantels   | 86.2A.36 ↔ | Chirurgisches Débridement, grosser Ausdehnung, an der Hand   |
| 85.A3.11 ↔ | Brustwarzenerhaltende Mastektomie mit kompletter Resektion des Drüsengewebes, ohne weitere Massnahmen                                      | 86.2A.3D ↔ | Chirurgisches Débridement, grosser Ausdehnung, am Fuss   |
| 85.A3.12 ↔ | Brustwarzenerhaltende Mastektomie mit kompletter Resektion des Drüsengewebes, mit Straffung des Hautmantels                                | 86.2A.3E ↔ | Chirurgisches Débridement, grosser Ausdehnung, an anderer Lokalisation   |
| 85.A4 ↔    | Einfache Mastektomie   | 86.41.11 ↔ | Radikale und grossflächige Exzision von Läsion oder Gewebe an Haut und Subkutangewebe, ohne primären Wundverschluss, am Kopf                   |
| 85.A5 ↔    | Modifizierte radikale Mastektomie  | 86.41.12 ↔ | Radikale und grossflächige Exzision von Läsion oder Gewebe an Haut und Subkutangewebe, ohne primären Wundverschluss, am Hals                   |
| 85.A6.11 ↔ | Radikale Mastektomie ohne Brustwandteilresektion   | 86.41.13 ↔ | Radikale und grossflächige Exzision von Läsion oder Gewebe an Haut und Subkutangewebe, ohne primären Wundverschluss, an Schulter und Axilla    |
| 85.A6.12 ↔ | Radikale Mastektomie mit Brustwandteilresektion  | 86.41.14 ↔ | Radikale und grossflächige Exzision von Läsion oder Gewebe an Haut und Subkutangewebe, ohne primären Wundverschluss, an Oberarm und Ellenbogen |
| 85.A7 ↔    | Erweiterte radikale Mastektomie  | 86.41.15 ↔ | Radikale und grossflächige Exzision von Läsion oder Gewebe an Haut und Subkutangewebe, ohne primären Wundverschluss, an Unterarm               |
| 85.A8 ↔    | Mastektomie bei Gynäkomastie   | 86.41.16 ↔ | Radikale und grossflächige Exzision von Läsion oder Gewebe an Haut und Subkutangewebe, ohne primären Wundverschluss, an der Hand               |
| 85.A9 ↔    | Mastektomie, sonstige  | 86.41.17 ↔ | Radikale und grossflächige Exzision von Läsion oder Gewebe an Haut und Subkutangewebe, ohne primären Wundverschluss, an Brustwand und Rücken   |
| 85.B ↔     | Mammareduktionsplastik   | 86.41.18 ↔ | Radikale und grossflächige Exzision von Läsion oder Gewebe an Haut und Subkutangewebe, ohne primären Wundverschluss, an Bauchregion und Leiste |
| 85.D1 ↔    | Intramammäre Injektion zur Augmentation  | 86.41.1A ↔ | Radikale und grossflächige Exzision von Läsion oder Gewebe an Haut und Subkutangewebe, ohne primären Wundverschluss, am Gesäss                 |
| 85.D2 ↔    | Prothesenimplantation an der Mamma zur Augmentation  | 86.41.1B ↔ | Radikale und grossflächige Exzision von Läsion oder Gewebe an Haut und Subkutangewebe, ohne primären Wundverschluss, an Oberschenkel und Knie  |
| 85.D9 ↔    | Augmentationsmammoplastik, sonstige  |            |  |
| 85.E0 ↔    | Prothesenimplantation an der Mamma, n.n.bez.   |            |  |
| 85.E1 ↔    | Prothesenimplantation an der Mamma, zur primären Rekonstruktion  |            |  |
| 85.E2 ↔    | Prothesenimplantation an der Mamma, zur sekundären Rekonstruktion  |            |  |
| 85.E9 ↔    | Prothesenimplantation an der Mamma, sonstige   |            |  |
| 85.F1 ↔    | Revision ohne Ersatz eines Mammaimplantats   |            |  |
| 85.F2.00 ↔ | Entfernung eines Mammaimplantats, n.n.bez.   |            |  |
| 85.F2.09 ↔ | Entfernung eines Mammaimplantats, sonstige   |            |  |
| 85.F2.11 ↔ | Entfernung eines Mammaimplantats, mit Kapsulotomie   |            |  |
| 85.F2.12 ↔ | Entfernung eines Mammaimplantats, mit Kapsulektomie  |            |  |
| 85.G1 ↔    | Naht an der Brustwarze (nach Verletzung)   |            |  |
| 85.G2 ↔    | Transposition einer Brustwarze   |            |  |
| 85.G4.12 ↔ | Plastische Rekonstruktion der Brustwarze mit lokalem Lappen  |            |  |
| 85.G5.12 ↔ | Plastische Rekonstruktion des Warzenhofs mit lokalem Lappen  |            |  |
| 85.H1 ↔    | Autologe Vollhauttransplantation an die Mamma  |            |  |
| 85.H2 ↔    | Autologe Spalthauttransplantation an die Mamma   |            |  |
| 85.I1 ↔    | Lappenplastik an Haut und Subkutangewebe der Mamma   |            |  |
| 85.I2 ↔    | Gestielte Lappenplastik an Haut und Subkutangewebe der Mamma   |            |  |
| 85.J1 ↔    | Temporäre Weichteildeckung an der Mamma  |            |  |

|  |   |
|--|---|
| 86.41.1C ↔ Radikale und grossflächige Exzision von Läsion oder Gewebe an Haut und Subkutangewebe, ohne primären Wundverschluss, an Unterschenkel         | 86.43.1A ↔ Radikale und grossflächige Exzision von Läsion oder Gewebe an Haut und Subkutangewebe, mit plastischer Deckung, am Gesäss                |
| 86.41.1D ↔ Radikale und grossflächige Exzision von Läsion oder Gewebe an Haut und Subkutangewebe, ohne primären Wundverschluss, am Fuss                  | 86.43.1B ↔ Radikale und grossflächige Exzision von Läsion oder Gewebe an Haut und Subkutangewebe, mit plastischer Deckung, an Oberschenkel und Knie |
| 86.42.11 ↔ Radikale und grossflächige Exzision von Läsion oder Gewebe an Haut und Subkutangewebe, mit primärem Wundverschluss, am Kopf                   | 86.43.1C ↔ Radikale und grossflächige Exzision von Läsion oder Gewebe an Haut und Subkutangewebe, mit plastischer Deckung, an Unterschenkel         |
| 86.42.12 ↔ Radikale und grossflächige Exzision von Läsion oder Gewebe an Haut und Subkutangewebe, mit primärem Wundverschluss, am Hals                   | 86.43.1D ↔ Radikale und grossflächige Exzision von Läsion oder Gewebe an Haut und Subkutangewebe, mit plastischer Deckung, am Fuss                  |
| 86.42.13 ↔ Radikale und grossflächige Exzision von Läsion oder Gewebe an Haut und Subkutangewebe, mit primärem Wundverschluss, an Schulter und Axilla    | 86.6A.11 ↔ Autologe Vollhauttransplantation, kleinflächig, am Kopf  |
| 86.42.14 ↔ Radikale und grossflächige Exzision von Läsion oder Gewebe an Haut und Subkutangewebe, mit primärem Wundverschluss, an Oberarm und Ellenbogen | 86.6A.12 ↔ Autologe Vollhauttransplantation, kleinflächig, am Hals  |
| 86.42.15 ↔ Radikale und grossflächige Exzision von Läsion oder Gewebe an Haut und Subkutangewebe, mit primärem Wundverschluss, an Unterarm               | 86.6A.13 ↔ Autologe Vollhauttransplantation, kleinflächig, an Schulter und Axilla   |
| 86.42.16 ↔ Radikale und grossflächige Exzision von Läsion oder Gewebe an Haut und Subkutangewebe, mit primärem Wundverschluss, an der Hand               | 86.6A.14 ↔ Autologe Vollhauttransplantation, kleinflächig, an Oberarm und Ellenbogen  |
| 86.42.17 ↔ Radikale und grossflächige Exzision von Läsion oder Gewebe an Haut und Subkutangewebe, mit primärem Wundverschluss, an Brustwand und Rücken   | 86.6A.15 ↔ Autologe Vollhauttransplantation, kleinflächig, am Unterarm  |
| 86.42.18 ↔ Radikale und grossflächige Exzision von Läsion oder Gewebe an Haut und Subkutangewebe, mit primärem Wundverschluss, an Bauchregion und Leiste | 86.6A.16 ↔ Autologe Vollhauttransplantation, kleinflächig, an der Hand  |
| 86.42.1A ↔ Radikale und grossflächige Exzision von Läsion oder Gewebe an Haut und Subkutangewebe, mit primärem Wundverschluss, am Gesäss                 | 86.6A.17 ↔ Autologe Vollhauttransplantation, kleinflächig, an Brustwand und Rücken  |
| 86.42.1B ↔ Radikale und grossflächige Exzision von Läsion oder Gewebe an Haut und Subkutangewebe, mit primärem Wundverschluss, an Oberschenkel und Knie  | 86.6A.18 ↔ Autologe Vollhauttransplantation, kleinflächig, an Bauchregion und Leiste  |
| 86.42.1C ↔ Radikale und grossflächige Exzision von Läsion oder Gewebe an Haut und Subkutangewebe, mit primärem Wundverschluss, an Unterschenkel          | 86.6A.1A ↔ Autologe Vollhauttransplantation, kleinflächig, am Gesäss  |
| 86.42.1D ↔ Radikale und grossflächige Exzision von Läsion oder Gewebe an Haut und Subkutangewebe, mit primärem Wundverschluss, am Fuss                   | 86.6A.1B ↔ Autologe Vollhauttransplantation, kleinflächig, an Oberschenkel und Knie   |
| 86.43.11 ↔ Radikale und grossflächige Exzision von Läsion oder Gewebe an Haut und Subkutangewebe, mit plastischer Deckung, am Kopf                       | 86.6A.1C ↔ Autologe Vollhauttransplantation, kleinflächig, am Unterschenkel   |
| 86.43.12 ↔ Radikale und grossflächige Exzision von Läsion oder Gewebe an Haut und Subkutangewebe, mit plastischer Deckung, am Hals                       | 86.6A.1D ↔ Autologe Vollhauttransplantation, kleinflächig, am Fuss  |
| 86.43.13 ↔ Radikale und grossflächige Exzision von Läsion oder Gewebe an Haut und Subkutangewebe, mit plastischer Deckung, an Schulter und Axilla        | 86.6A.21 ↔ Autologe Vollhauttransplantation, grossflächig, am Kopf  |
| 86.43.14 ↔ Radikale und grossflächige Exzision von Läsion oder Gewebe an Haut und Subkutangewebe, mit plastischer Deckung, an Oberarm und Ellenbogen     | 86.6A.22 ↔ Autologe Vollhauttransplantation, grossflächig, am Hals  |
| 86.43.15 ↔ Radikale und grossflächige Exzision von Läsion oder Gewebe an Haut und Subkutangewebe, mit plastischer Deckung, an Unterarm                   | 86.6A.23 ↔ Autologe Vollhauttransplantation, grossflächig, an Schulter und Axilla   |
| 86.43.16 ↔ Radikale und grossflächige Exzision von Läsion oder Gewebe an Haut und Subkutangewebe, mit plastischer Deckung, an der Hand                   | 86.6A.24 ↔ Autologe Vollhauttransplantation, grossflächig, an Oberarm und Ellenbogen  |
| 86.43.17 ↔ Radikale und grossflächige Exzision von Läsion oder Gewebe an Haut und Subkutangewebe, mit plastischer Deckung, an Brustwand und Rücken       | 86.6A.25 ↔ Autologe Vollhauttransplantation, grossflächig, am Unterarm  |
| 86.43.18 ↔ Radikale und grossflächige Exzision von Läsion oder Gewebe an Haut und Subkutangewebe, mit plastischer Deckung, an Bauchregion und Leiste     | 86.6A.26 ↔ Autologe Vollhauttransplantation, grossflächig, an der Hand  |
|  | 86.6A.27 ↔ Autologe Vollhauttransplantation, grossflächig, an Brustwand und Rücken  |
|  | 86.6A.28 ↔ Autologe Vollhauttransplantation, grossflächig, an Bauchregion und Leiste  |
|  | 86.6A.2A ↔ Autologe Vollhauttransplantation, grossflächig, am Gesäss  |
|  | 86.6A.2B ↔ Autologe Vollhauttransplantation, grossflächig, an Oberschenkel und Knie   |
|  | 86.6A.2C ↔ Autologe Vollhauttransplantation, grossflächig, am Unterschenkel   |
|  | 86.6A.2D ↔ Autologe Vollhauttransplantation, grossflächig, am Fuss  |
|  | 86.6B.11 ↔ Autologe Spalthauttransplantation, kleinflächig, am Kopf   |
|  | 86.6B.12 ↔ Autologe Spalthauttransplantation, kleinflächig, am Hals   |
|  | 86.6B.13 ↔ Autologe Spalthauttransplantation, kleinflächig, an Schulter und Axilla  |
|  | 86.6B.14 ↔ Autologe Spalthauttransplantation, kleinflächig, an Oberarm und Ellenbogen   |
|  | 86.6B.15 ↔ Autologe Spalthauttransplantation, kleinflächig, am Unterarm   |

- 86.6B.16 ↔ Autologe Spalthauttransplantation, kleinflächig, an der Hand
- 86.6B.17 ↔ Autologe Spalthauttransplantation, kleinflächig, an Brustwand und Rücken
- 86.6B.18 ↔ Autologe Spalthauttransplantation, kleinflächig, an Bauchregion und Leiste
- 86.6B.1A ↔ Autologe Spalthauttransplantation, kleinflächig, am Gesäss
- 86.6B.1B ↔ Autologe Spalthauttransplantation, kleinflächig, an Oberschenkel und Knie
- 86.6B.1C ↔ Autologe Spalthauttransplantation, kleinflächig, am Unterschenkel
- 86.6B.1D ↔ Autologe Spalthauttransplantation, kleinflächig, am Fuss
- 86.6B.21 ↔ Autologe Spalthauttransplantation, grossflächig, am Kopf
- 86.6B.22 ↔ Autologe Spalthauttransplantation, grossflächig, am Hals
- 86.6B.23 ↔ Autologe Spalthauttransplantation, grossflächig, an Schulter und Axilla
- 86.6B.24 ↔ Autologe Spalthauttransplantation, grossflächig, an Oberarm und Ellenbogen
- 86.6B.25 ↔ Autologe Spalthauttransplantation, grossflächig, am Unterarm
- 86.6B.26 ↔ Autologe Spalthauttransplantation, grossflächig, an der Hand
- 86.6B.27 ↔ Autologe Spalthauttransplantation, grossflächig, an Brustwand und Rücken
- 86.6B.28 ↔ Autologe Spalthauttransplantation, grossflächig, an Bauchregion und Leiste
- 86.6B.2A ↔ Autologe Spalthauttransplantation, grossflächig, am Gesäss
- 86.6B.2B ↔ Autologe Spalthauttransplantation, grossflächig, an Oberschenkel und Knie
- 86.6B.2C ↔ Autologe Spalthauttransplantation, grossflächig, am Unterschenkel
- 86.6B.2D ↔ Autologe Spalthauttransplantation, grossflächig, am Fuss
- 86.6D.11 ↔ Revision einer freien Hauttransplantation und eines permanenten Hautersatzes, am Kopf
- 86.6D.16 ↔ Revision einer freien Hauttransplantation und eines permanenten Hautersatzes, an der Hand
- 86.6D.1D ↔ Revision einer freien Hauttransplantation und eines permanenten Hautersatzes, am Fuss
- 86.6D.1E ↔ Revision einer freien Hauttransplantation und eines permanenten Hautersatzes, an anderer Lokalisation
- 86.7A.31 ↔ Verschiebe-Rotationsplastik, kleinflächig, am Kopf
- 86.7A.36 ↔ Verschiebe-Rotationsplastik, kleinflächig, an der Hand
- 86.7A.3D ↔ Verschiebe-Rotationsplastik, kleinflächig, am Fuss
- 86.7A.3E ↔ Verschiebe-Rotationsplastik, kleinflächig, an anderer Lokalisation
- 86.7A.41 ↔ Verschiebe-Rotationsplastik, grossflächig, am Kopf
- 86.7A.46 ↔ Verschiebe-Rotationsplastik, grossflächig, an der Hand
- 86.7A.4D ↔ Verschiebe-Rotationsplastik, grossflächig, am Fuss
- 86.7A.4E ↔ Verschiebe-Rotationsplastik, grossflächig, an anderer Lokalisation
- 86.7A.51 ↔ Transpositionsplastik (VY), kleinflächig, am Kopf
- 86.7A.56 ↔ Transpositionsplastik (VY), kleinflächig, an der Hand
- 86.7A.5D ↔ Transpositionsplastik (VY), kleinflächig, am Fuss
- 86.7A.5E ↔ Transpositionsplastik (VY), kleinflächig, an anderer Lokalisation
- 86.7A.61 ↔ Transpositionsplastik (VY), grossflächig, am Kopf
- 86.7A.66 ↔ Transpositionsplastik (VY), grossflächig, an der Hand
- 86.7A.6D ↔ Transpositionsplastik (VY), grossflächig, am Fuss
- 86.7A.6E ↔ Transpositionsplastik (VY), grossflächig, an anderer Lokalisation
- 86.7A.71 ↔ Insellappenplastik, kleinflächig, am Kopf
- 86.7A.76 ↔ Insellappenplastik, kleinflächig, an der Hand
- 86.7A.7D ↔ Insellappenplastik, kleinflächig, am Fuss
- 86.7A.7E ↔ Insellappenplastik, kleinflächig, an anderer Lokalisation
- 86.7A.81 ↔ Insellappenplastik, grossflächig, am Kopf
- 86.7A.86 ↔ Insellappenplastik, grossflächig, an der Hand
- 86.7A.8D ↔ Insellappenplastik, grossflächig, am Fuss
- 86.7A.8E ↔ Insellappenplastik, grossflächig, an anderer Lokalisation
- 86.7A.B6 ↔ Z-Plastik, grossflächig, an der Hand
- 86.7A.D6 ↔ W-Plastik, grossflächig, an der Hand
- 86.7B.11 ↔ Gestielte regionale Lappenplastik, am Kopf
- 86.7B.12 ↔ Gestielte regionale Lappenplastik, am Hals
- 86.7B.13 ↔ Gestielte regionale Lappenplastik, an Schulter und Axilla
- 86.7B.14 ↔ Gestielte regionale Lappenplastik, an Oberarm und Ellenbogen
- 86.7B.15 ↔ Gestielte regionale Lappenplastik, am Unterarm
- 86.7B.16 ↔ Gestielte regionale Lappenplastik, an der Hand
- 86.7B.17 ↔ Gestielte regionale Lappenplastik, an Brustwand und Rücken
- 86.7B.18 ↔ Gestielte regionale Lappenplastik, an Bauchregion und Leiste
- 86.7B.1A ↔ Gestielte regionale Lappenplastik, am Gesäss
- 86.7B.1B ↔ Gestielte regionale Lappenplastik, an Oberschenkel und Knie
- 86.7B.1C ↔ Gestielte regionale Lappenplastik, am Unterschenkel
- 86.7B.1D ↔ Gestielte regionale Lappenplastik, am Fuss
- 86.7C.11 ↔ Gestielte Fernlappenplastik, am Kopf
- 86.7C.12 ↔ Gestielte Fernlappenplastik, am Hals
- 86.7C.13 ↔ Gestielte Fernlappenplastik, an Schulter und Axilla
- 86.7C.14 ↔ Gestielte Fernlappenplastik, an Oberarm und Ellenbogen
- 86.7C.15 ↔ Gestielte Fernlappenplastik, am Unterarm
- 86.7C.16 ↔ Gestielte Fernlappenplastik, an der Hand
- 86.7C.17 ↔ Gestielte Fernlappenplastik, an Brustwand und Rücken
- 86.7C.18 ↔ Gestielte Fernlappenplastik, an Bauchregion und Leiste
- 86.7C.1A ↔ Gestielte Fernlappenplastik, am Gesäss
- 86.7C.1B ↔ Gestielte Fernlappenplastik, an Oberschenkel und Knie
- 86.7C.1C ↔ Gestielte Fernlappenplastik, am Unterschenkel
- 86.7C.1D ↔ Gestielte Fernlappenplastik, am Fuss
- 86.7D.11 ↔ Plastik mit freiem Lappen mit mikrovaskulärer Anastomosierung, am Kopf
- 86.7D.12 ↔ Plastik mit freiem Lappen mit mikrovaskulärer Anastomosierung, am Hals
- 86.7D.13 ↔ Plastik mit freiem Lappen mit mikrovaskulärer Anastomosierung, an Schulter und Axilla
- 86.7D.14 ↔ Plastik mit freiem Lappen mit mikrovaskulärer Anastomosierung, an Oberarm und Ellenbogen
- 86.7D.15 ↔ Plastik mit freiem Lappen mit mikrovaskulärer Anastomosierung, am Unterarm
- 86.7D.16 ↔ Plastik mit freiem Lappen mit mikrovaskulärer Anastomosierung, an der Hand
- 86.7D.17 ↔ Plastik mit freiem Lappen mit mikrovaskulärer Anastomosierung, an Brustwand und Rücken
- 86.7D.18 ↔ Plastik mit freiem Lappen mit mikrovaskulärer Anastomosierung, an Bauchregion und Leiste
- 86.7D.1A ↔ Plastik mit freiem Lappen mit mikrovaskulärer Anastomosierung, am Gesäss
- 86.7D.1B ↔ Plastik mit freiem Lappen mit mikrovaskulärer Anastomosierung, an Oberschenkel und Knie
- 86.7D.1C ↔ Plastik mit freiem Lappen mit mikrovaskulärer Anastomosierung, am Unterschenkel
- 86.7D.1D ↔ Plastik mit freiem Lappen mit mikrovaskulärer Anastomosierung, am Fuss
- 86.7E.21 ↔ Revision von gestielter regionaler Lappenplastik, am Kopf
- 86.7E.26 ↔ Revision von gestielter regionaler Lappenplastik, an der Hand

|            |  |            |   |
|------------|--|------------|---|
| 86.7E.2D ↔ | Revision von gestielter regionaler Lappenplastik, am Fuss  | 86.88.HE ↔ | Temporäre Weichteildeckung mittels xenogener Haut, grossflächig, an anderer Lokalisation  |
| 86.7E.2E ↔ | Revision von gestielter regionaler Lappenplastik, an anderer Lokalisation  | 86.8A.11 ↔ | Weichteildeckung und Hautersatz mittels kultivierten Keratinozyten mit Applikation als Blatt, kleinflächig, am Kopf   |
| 86.7E.31 ↔ | Revision von gestielter Fernlappenplastik, am Kopf   | 86.8A.16 ↔ | Weichteildeckung und Hautersatz mittels kultivierten Keratinozyten mit Applikation als Blatt, kleinflächig, an der Hand   |
| 86.7E.36 ↔ | Revision von gestielter Fernlappenplastik, an der Hand   | 86.8A.1D ↔ | Weichteildeckung und Hautersatz mittels kultivierten Keratinozyten mit Applikation als Blatt, kleinflächig, am Fuss   |
| 86.7E.3D ↔ | Revision von gestielter Fernlappenplastik, am Fuss   | 86.8A.1E ↔ | Weichteildeckung und Hautersatz mittels kultivierten Keratinozyten mit Applikation als Blatt, kleinflächig, an anderer Lokalisation   |
| 86.7E.3E ↔ | Revision von gestielter Fernlappenplastik, an anderer Lokalisation   | 86.8A.21 ↔ | Weichteildeckung und Hautersatz mittels kultivierten Keratinozyten mit Applikation als Blatt, grossflächig, am Kopf   |
| 86.7E.41 ↔ | Revision von einer Plastik mit freien Lappen mit mikrovaskulärer Anastomosierung, am Kopf                            | 86.8A.26 ↔ | Weichteildeckung und Hautersatz mittels kultivierten Keratinozyten mit Applikation als Blatt, grossflächig, an der Hand   |
| 86.7E.46 ↔ | Revision von einer Plastik mit freien Lappen mit mikrovaskulärer Anastomosierung, an der Hand                        | 86.8A.2D ↔ | Weichteildeckung und Hautersatz mittels kultivierten Keratinozyten mit Applikation als Blatt, grossflächig, am Fuss   |
| 86.7E.4D ↔ | Revision von einer Plastik mit freien Lappen mit mikrovaskulärer Anastomosierung, am Fuss                            | 86.8A.2E ↔ | Weichteildeckung und Hautersatz mittels kultivierten Keratinozyten mit Applikation als Blatt, grossflächig, an anderer Lokalisation   |
| 86.7E.4E ↔ | Revision von einer Plastik mit freien Lappen mit mikrovaskulärer Anastomosierung, an anderer Lokalisation            | 86.8A.31 ↔ | Weichteildeckung und Hautersatz mittels Applikation von Zellsuspension (Sprühtherapie) von autologen kultivierten Keratinozyten und Fibroblasten, kleinflächig, am Kopf                 |
| 86.81 ↔    | Straffungsoperation am Gesicht   | 86.8A.36 ↔ | Weichteildeckung und Hautersatz mittels Applikation von Zellsuspension (Sprühtherapie) von autologen kultivierten Keratinozyten und Fibroblasten, kleinflächig, an der Hand             |
| 86.82 ↔    | Rhytidektomie am Gesicht   | 86.8A.3D ↔ | Weichteildeckung und Hautersatz mittels Applikation von Zellsuspension (Sprühtherapie) von autologen kultivierten Keratinozyten und Fibroblasten, kleinflächig, am Fuss                 |
| 86.83.11 ↔ | Gewebereduktionsplastik an Kopf und Hals   | 86.8A.3E ↔ | Weichteildeckung und Hautersatz mittels Applikation von Zellsuspension (Sprühtherapie) von autologen kultivierten Keratinozyten und Fibroblasten, grossflächig, an der Hand             |
| 86.83.12 ↔ | Gewebereduktionsplastik an Schulter und Oberarm  | 86.8A.41 ↔ | Weichteildeckung und Hautersatz mittels Applikation von Zellsuspension (Sprühtherapie) von autologen kultivierten Keratinozyten und Fibroblasten, grossflächig, am Kopf                 |
| 86.83.13 ↔ | Gewebereduktionsplastik an Unterarm  | 86.8A.46 ↔ | Weichteildeckung und Hautersatz mittels Applikation von Zellsuspension (Sprühtherapie) von autologen kultivierten Keratinozyten und Fibroblasten, grossflächig, an der Hand             |
| 86.83.14 ↔ | Gewebereduktionsplastik an Hand  | 86.8A.4D ↔ | Weichteildeckung und Hautersatz mittels Applikation von Zellsuspension (Sprühtherapie) von autologen kultivierten Keratinozyten und Fibroblasten, grossflächig, am Fuss                 |
| 86.83.1A ↔ | Gewebereduktionsplastik am Bauch   | 86.8A.4E ↔ | Weichteildeckung und Hautersatz mittels Applikation von Zellsuspension (Sprühtherapie) von autologen kultivierten Keratinozyten und Fibroblasten, grossflächig, an anderer Lokalisation |
| 86.83.1B ↔ | Gewebereduktionsplastik an Rücken oder Flanke  | 86.91 ↔    | Exzision von Haut zur Transplantation   |
| 86.83.1C ↔ | Gewebereduktionsplastik gleichzeitig Bauch, Flanke sowie Rücken  | 86.93.09 ↔ | Einsetzen eines Gewebeexpanders, sonstige   |
| 86.83.1D ↔ | Gewebereduktionsplastik an der Leisten- und Genitalregion  | 86.93.21 ↔ | Einsetzen eines Gewebeexpanders am Kopf   |
| 86.83.1E ↔ | Gewebereduktionsplastik am Gesäss  | 86.93.26 ↔ | Einsetzen eines Gewebeexpanders an der Hand   |
| 86.83.1F ↔ | Gewebereduktionsplastik an Oberschenkel  | 86.93.2D ↔ | Einsetzen eines Gewebeexpanders am Fuss   |
| 86.83.1G ↔ | Gewebereduktionsplastik an Unterschenkel und Fuss  | 86.93.2E ↔ | Einsetzen eines Gewebeexpanders an anderer Lokalisation   |
| 86.85.30 ↔ | Trennung einer kompletten Syndaktylie mit Verschiebeplastik, Kuppenplastik oder Seitenbandrekonstruktion, der Hand   | 86.A2.21 ↔ | Temporäre Weichteildeckung durch hydrolytisch resorbierbare Membran, grossflächig, am Kopf  |
| 86.85.40 ↔ | Trennung einer kompletten Syndaktylie mit Verschiebeplastik, Kuppenplastik oder Seitenbandrekonstruktion, des Fusses | 86.A2.26 ↔ | Temporäre Weichteildeckung durch hydrolytisch resorbierbare Membran, grossflächig, an der Hand  |
| 86.85.50 ↔ | Resektion gedoppelter Anteile bei Syndaktylie oder Polydaktylie mit Gelenkrekonstruktion, der Hand                   | 86.A2.2D ↔ | Temporäre Weichteildeckung durch hydrolytisch resorbierbare Membran, grossflächig, am Fuss  |
| 86.85.60 ↔ | Resektion gedoppelter Anteile bei Syndaktylie oder Polydaktylie mit Gelenkrekonstruktion, des Fusses                 |            |   |
| 86.85.70 ↔ | Korrektur einer Polysyndaktylie durch Fusion gedoppelter Anteile, der Hand   |            |   |
| 86.85.80 ↔ | Korrektur einer Polysyndaktylie durch Fusion gedoppelter Anteile, des Fusses   |            |   |
| 86.88.D1 ↔ | Temporäre Weichteildeckung durch alloplastisches Material, grossflächig, am Kopf                                     |            |   |
| 86.88.D6 ↔ | Temporäre Weichteildeckung durch alloplastisches Material, grossflächig, an der Hand                                 |            |   |
| 86.88.DD ↔ | Temporäre Weichteildeckung durch alloplastisches Material, grossflächig, am Fuss                                     |            |   |
| 86.88.DE ↔ | Temporäre Weichteildeckung durch alloplastisches Material, grossflächig, an anderer Lokalisation                     |            |   |
| 86.88.F1 ↔ | Temporäre Weichteildeckung mittels allogener Haut, grossflächig, am Kopf   |            |   |
| 86.88.F6 ↔ | Temporäre Weichteildeckung mittels allogener Haut, grossflächig, an der Hand   |            |   |
| 86.88.FD ↔ | Temporäre Weichteildeckung mittels allogener Haut, grossflächig, am Fuss   |            |   |
| 86.88.FE ↔ | Temporäre Weichteildeckung mittels allogener Haut, grossflächig, an anderer Lokalisation                             |            |   |
| 86.88.H1 ↔ | Temporäre Weichteildeckung mittels xenogener Haut, grossflächig, am Kopf   |            |   |
| 86.88.H6 ↔ | Temporäre Weichteildeckung mittels xenogener Haut, grossflächig, an der Hand   |            |   |
| 86.88.HD ↔ | Temporäre Weichteildeckung mittels xenogener Haut, grossflächig, am Fuss   |            |   |

|   |   |
|---|---|
| 86.A2.2E ↔ Temporäre Weichteildeckung durch hydrolytisch resorbierbare Membran, grossflächig, an anderer Lokalisation | 99.B7.4D ‡↔ Intensivmedizinische Komplexbehandlung im Kindesalter (Basisprozedur), 2059 bis 2352 Aufwandspunkte       |
| 99.B7.12 ‡↔ Intensivmedizinische Komplexbehandlung, 120 bis 184 Aufwandspunkte  | 99.B7.4E ‡↔ Intensivmedizinische Komplexbehandlung im Kindesalter (Basisprozedur), 2353 bis 2646 Aufwandspunkte       |
| 99.B7.13 ‡↔ Intensivmedizinische Komplexbehandlung, 185 bis 360 Aufwandspunkte  | 99.B7.4F ‡↔ Intensivmedizinische Komplexbehandlung im Kindesalter (Basisprozedur), 2647 bis 2940 Aufwandspunkte       |
| 99.B7.14 ‡↔ Intensivmedizinische Komplexbehandlung, 361 bis 552 Aufwandspunkte  | 99.B7.4G ‡↔ Intensivmedizinische Komplexbehandlung im Kindesalter (Basisprozedur), 2941 bis 3430 Aufwandspunkte       |
| 99.B7.15 ‡↔ Intensivmedizinische Komplexbehandlung, 553 bis 828 Aufwandspunkte  | 99.B7.4H ‡↔ Intensivmedizinische Komplexbehandlung im Kindesalter (Basisprozedur), 3431 bis 3920 Aufwandspunkte       |
| 99.B7.16 ‡↔ Intensivmedizinische Komplexbehandlung, 829 bis 1104 Aufwandspunkte                                       | 99.B7.4I ‡↔ Intensivmedizinische Komplexbehandlung im Kindesalter (Basisprozedur), 3921 bis 4410 Aufwandspunkte       |
| 99.B7.17 ‡↔ Intensivmedizinische Komplexbehandlung, 1105 bis 1380 Aufwandspunkte                                      | 99.B7.4J ‡↔ Intensivmedizinische Komplexbehandlung im Kindesalter (Basisprozedur), 4411 bis 4900 Aufwandspunkte       |
| 99.B7.18 ‡↔ Intensivmedizinische Komplexbehandlung, 1381 bis 1656 Aufwandspunkte                                      | 99.B7.4K ‡↔ Intensivmedizinische Komplexbehandlung im Kindesalter (Basisprozedur), 4901 bis 5880 Aufwandspunkte       |
| 99.B7.1A ‡↔ Intensivmedizinische Komplexbehandlung, 1657 bis 1932 Aufwandspunkte                                      | 99.B7.4L ‡↔ Intensivmedizinische Komplexbehandlung im Kindesalter (Basisprozedur), 5881 bis 6860 Aufwandspunkte       |
| 99.B7.1B ‡↔ Intensivmedizinische Komplexbehandlung, 1933 bis 2208 Aufwandspunkte                                      | 99.B7.4M ‡↔ Intensivmedizinische Komplexbehandlung im Kindesalter (Basisprozedur), 6861 bis 7840 Aufwandspunkte       |
| 99.B7.1C ‡↔ Intensivmedizinische Komplexbehandlung, 2209 bis 2484 Aufwandspunkte                                      | 99.B7.4N ‡↔ Intensivmedizinische Komplexbehandlung im Kindesalter (Basisprozedur), 7841 bis 9800 Aufwandspunkte       |
| 99.B7.1D ‡↔ Intensivmedizinische Komplexbehandlung, 2485 bis 2760 Aufwandspunkte                                      | 99.B7.4O ‡↔ Intensivmedizinische Komplexbehandlung im Kindesalter (Basisprozedur), 9801 bis 11760 Aufwandspunkte      |
| 99.B7.1E ‡↔ Intensivmedizinische Komplexbehandlung, 2761 bis 3220 Aufwandspunkte                                      | 99.B7.4P ‡↔ Intensivmedizinische Komplexbehandlung im Kindesalter (Basisprozedur), 11761 bis 13720 Aufwandspunkte     |
| 99.B7.1F ‡↔ Intensivmedizinische Komplexbehandlung, 3221 bis 3680 Aufwandspunkte                                      | 99.B7.4Q ‡↔ Intensivmedizinische Komplexbehandlung im Kindesalter (Basisprozedur), 13721 bis 16660 Aufwandspunkte     |
| 99.B7.1G ‡↔ Intensivmedizinische Komplexbehandlung, 3681 bis 4600 Aufwandspunkte                                      | 99.B7.4R ‡↔ Intensivmedizinische Komplexbehandlung im Kindesalter (Basisprozedur), 16661 bis 19600 Aufwandspunkte     |
| 99.B7.1H ‡↔ Intensivmedizinische Komplexbehandlung, 4601 bis 5520 Aufwandspunkte                                      | 99.B7.4S ‡↔ Intensivmedizinische Komplexbehandlung im Kindesalter (Basisprozedur), 19601 und mehr Aufwandspunkte      |
| 99.B7.1I ‡↔ Intensivmedizinische Komplexbehandlung, 5521 bis 7360 Aufwandspunkte                                      | 99.B7.54 ‡↔ Intensivmedizinische Komplexbehandlung im Neugeborenenalter (Basisprozedur), 197 bis 392 Aufwandspunkte   |
| 99.B7.1J ‡↔ Intensivmedizinische Komplexbehandlung, 7361 bis 9200 Aufwandspunkte                                      | 99.B7.55 ‡↔ Intensivmedizinische Komplexbehandlung im Neugeborenenalter (Basisprozedur), 393 bis 588 Aufwandspunkte   |
| 99.B7.1K ‡↔ Intensivmedizinische Komplexbehandlung, 9201 bis 11040 Aufwandspunkte                                     | 99.B7.56 ‡↔ Intensivmedizinische Komplexbehandlung im Neugeborenenalter (Basisprozedur), 589 bis 784 Aufwandspunkte   |
| 99.B7.1L ‡↔ Intensivmedizinische Komplexbehandlung, 11041 bis 13800 Aufwandspunkte                                    | 99.B7.57 ‡↔ Intensivmedizinische Komplexbehandlung im Neugeborenenalter (Basisprozedur), 785 bis 980 Aufwandspunkte   |
| 99.B7.1M ‡↔ Intensivmedizinische Komplexbehandlung, 13801 bis 16560 Aufwandspunkte                                    | 99.B7.58 ‡↔ Intensivmedizinische Komplexbehandlung im Neugeborenenalter (Basisprozedur), 981 bis 1176 Aufwandspunkte  |
| 99.B7.1N ‡↔ Intensivmedizinische Komplexbehandlung, 16561 bis 19320 Aufwandspunkte                                    | 99.B7.5A ‡↔ Intensivmedizinische Komplexbehandlung im Neugeborenenalter (Basisprozedur), 1177 bis 1470 Aufwandspunkte |
| 99.B7.1O ‡↔ Intensivmedizinische Komplexbehandlung, 19321 und mehr Aufwandspunkte                                     | 99.B7.5B ‡↔ Intensivmedizinische Komplexbehandlung im Neugeborenenalter (Basisprozedur), 1471 bis 1764 Aufwandspunkte |
| 99.B7.44 ‡↔ Intensivmedizinische Komplexbehandlung im Kindesalter (Basisprozedur), 197 bis 392 Aufwandspunkte         |   |
| 99.B7.45 ‡↔ Intensivmedizinische Komplexbehandlung im Kindesalter (Basisprozedur), 393 bis 588 Aufwandspunkte         |   |
| 99.B7.46 ‡↔ Intensivmedizinische Komplexbehandlung im Kindesalter (Basisprozedur), 589 bis 784 Aufwandspunkte         |   |
| 99.B7.47 ‡↔ Intensivmedizinische Komplexbehandlung im Kindesalter (Basisprozedur), 785 bis 980 Aufwandspunkte         |   |
| 99.B7.48 ‡↔ Intensivmedizinische Komplexbehandlung im Kindesalter (Basisprozedur), 981 bis 1176 Aufwandspunkte        |   |
| 99.B7.4A ‡↔ Intensivmedizinische Komplexbehandlung im Kindesalter (Basisprozedur), 1177 bis 1470 Aufwandspunkte       |   |
| 99.B7.4B ‡↔ Intensivmedizinische Komplexbehandlung im Kindesalter (Basisprozedur), 1471 bis 1764 Aufwandspunkte       |   |
| 99.B7.4C ‡↔ Intensivmedizinische Komplexbehandlung im Kindesalter (Basisprozedur), 1765 bis 2058 Aufwandspunkte       |   |

|   |   |
|---|---|
| 99.B7.5C ‡↔ Intensivmedizinische Komplexbehandlung im Neugeborenenalter (Basisprozedur), 1765 bis 2058 Aufwandspunkte | 99.B7.5L ‡↔ Intensivmedizinische Komplexbehandlung im Neugeborenenalter (Basisprozedur), 5881 bis 6860 Aufwandspunkte   |
| 99.B7.5D ‡↔ Intensivmedizinische Komplexbehandlung im Neugeborenenalter (Basisprozedur), 2059 bis 2352 Aufwandspunkte | 99.B7.5M ‡↔ Intensivmedizinische Komplexbehandlung im Neugeborenenalter (Basisprozedur), 6861 bis 7840 Aufwandspunkte   |
| 99.B7.5E ‡↔ Intensivmedizinische Komplexbehandlung im Neugeborenenalter (Basisprozedur), 2353 bis 2646 Aufwandspunkte | 99.B7.5N ‡↔ Intensivmedizinische Komplexbehandlung im Neugeborenenalter (Basisprozedur), 7841 bis 9800 Aufwandspunkte   |
| 99.B7.5F ‡↔ Intensivmedizinische Komplexbehandlung im Neugeborenenalter (Basisprozedur), 2647 bis 2940 Aufwandspunkte | 99.B7.5O ‡↔ Intensivmedizinische Komplexbehandlung im Neugeborenenalter (Basisprozedur), 9801 bis 11760 Aufwandspunkte  |
| 99.B7.5G ‡↔ Intensivmedizinische Komplexbehandlung im Neugeborenenalter (Basisprozedur), 2941 bis 3430 Aufwandspunkte | 99.B7.5P ‡↔ Intensivmedizinische Komplexbehandlung im Neugeborenenalter (Basisprozedur), 11761 bis 13720 Aufwandspunkte |
| 99.B7.5H ‡↔ Intensivmedizinische Komplexbehandlung im Neugeborenenalter (Basisprozedur), 3431 bis 3920 Aufwandspunkte | 99.B7.5Q ‡↔ Intensivmedizinische Komplexbehandlung im Neugeborenenalter (Basisprozedur), 13721 bis 16660 Aufwandspunkte |
| 99.B7.5I ‡↔ Intensivmedizinische Komplexbehandlung im Neugeborenenalter (Basisprozedur), 3921 bis 4410 Aufwandspunkte | 99.B7.5R ‡↔ Intensivmedizinische Komplexbehandlung im Neugeborenenalter (Basisprozedur), 16661 bis 19600 Aufwandspunkte |
| 99.B7.5J ‡↔ Intensivmedizinische Komplexbehandlung im Neugeborenenalter (Basisprozedur), 4411 bis 4900 Aufwandspunkte | 99.B7.5S ‡↔ Intensivmedizinische Komplexbehandlung im Neugeborenenalter (Basisprozedur), 19601 und mehr Aufwandspunkte  |
| 99.B7.5K ‡↔ Intensivmedizinische Komplexbehandlung im Neugeborenenalter (Basisprozedur), 4901 bis 5880 Aufwandspunkte |   |

### Prozedur A50-3

|  |   |
|--|---|
| 92.28.25 ↔ Selektive intravaskuläre Radionuklidtherapie [SIRT] durch Embolisation von Yttrium-90-markierten Mikrosphären | 92.28.26 ↔ Selektive intravaskuläre Radionuklidtherapie [SIRT] durch Embolisation von Holmium-166 markierten Mikrosphären |
|--|---|

### Prozedur A50-4

|  |
|--|
| 92.28.65 ↔ Radiorezeptortherapie mit dem DOTA-konjugierten Somatostatin-Analagon TATE [Octreotate] |
|--|

### Prozedur A50-5

|   |  |
|---|--|
| 92.28.6B ↔ Radiorezeptortherapie mit <sup>177</sup> Lu-PSMA I&T [ <sup>177</sup> Lu-ITG-PSMA-1] | 92.28.6C ↔ Radiorezeptortherapie mit sonstigen PSMA-Liganden |
|---|--|

## ADRG A60

### Versagen und Abstossung eines Organtransplantates

Hauptdiagnose in Tabelle A60-1

## DRG A60A

### Versagen und Abstossung eines Organtransplantates, mehr als ein Belegungstag, mit äusserst schweren CC oder komplexer OR-Prozedur oder Alter < 16 Jahre

(Verweildauer > 1 Tag) und (PCCL > 3 oder Komplexe OR-Prozeduren oder Alter < 16 Jahre)

## DRG A60B

### Versagen und Abstossung eines Organtransplantates, Alter > 15 Jahre, mehr als ein Belegungstag

Verweildauer > 1 Tag

## DRG A60C

### Versagen und Abstossung eines Organtransplantates, ein Belegungstag

### Diagnose A60-1

|        |   |        |  |
|--------|---|--------|--|
| T86.10 | Akute Funktionsverschlechterung eines Nierentransplantates      | T86.19 | Sonstige und nicht näher bezeichnete Funktionsstörung, Versagen und Abstoßung eines Nierentransplantates |
| T86.11 | Chronische Funktionsverschlechterung eines Nierentransplantates | T86.2  | Versagen und Abstoßung eines Herztransplantates  |
| T86.12 | Verzögerte Aufnahme der Transplantatfunktion                    |        |  |

|        |  |        |   |
|--------|--|--------|---|
| T86.3  | Versagen und Abstoßung eines Herz-Lungen-Transplantates        | T86.49 | Sonstige und nicht näher bezeichnete Funktionsstörung, Versagen und Abstoßung eines Lebertransplantates |
| T86.40 | Akute Funktionsverschlechterung eines Lebertransplantates      | T86.81 | Versagen und Abstoßung: Lungentransplantat  |
| T86.41 | Chronische Funktionsverschlechterung eines Lebertransplantates | T86.82 | Versagen und Abstoßung: Pankreastransplantat  |

**DRG A90****IMC Komplexbehandlung > 392/552 Aufwandspunkte, oder bestimmte IntK mit IMCK Aufwandspunkten oder Frührehabilitation ab 7 Behandlungstage, bei bestimmten Krankheiten**

(Mindestens eine Prozedur in Tabelle A90-1 oder ((Prozedur in mindestens zwei der Tabellen A90-2, A90-3 oder Prozedur in mindestens zwei der Tabellen A90-4, A90-5 oder Prozedur in mindestens zwei der Tabellen A90-6, A90-7) und nicht [(Intensivmedizinische Komplexbehandlung > 392 / 552 Aufwandspunkte) oder Prozedur in Tabelle A90-8]) und Komplexe OR-Prozeduren) und nicht [Intensivmedizinische Komplexbehandlung > 392 / 552 Aufwandspunkte] und nicht [MDC ist 01 oder 04 oder 05 oder 17 oder 21A] oder Frührehabilitation, ab 7 BHT und nicht [MDC ist gleich 01]

**DRG A90A****IMC Komplexbehandlung > 1176/1104 Aufwandspunkte oder komplexer OR-Prozedur oder mehr als 8 Bestrahlungen oder Frührehabilitation ab 14 Behandlungstage bei bestimmten Krankheiten oder mit schwersten CC, mit mehrzeitig bestimmter OR-Prozedur**

(Mindestens eine Prozedur in Tabelle A90-9 oder Komplexe OR-Prozeduren oder Frührehabilitation, ab 14 BHT und nicht [MDC ist gleich 01] oder mindestens neun Prozeduren in Tabelle A90-10 oder Definition der Basis-DRG (G35) oder PCCL > 4) und (Mehrzeitige\_bestimmte OR- Prozeduren)

**DRG A90B****IMC Komplexbehandlung > 1176/1104 Aufwandspunkte oder komplexer OR-Prozedur oder mehr als 8 Bestrahlungen oder Frührehabilitation ab 14 Behandlungstage bei bestimmten Krankheiten oder mit schwersten CC**

Mindestens eine Prozedur in Tabelle A90-9 oder Komplexe OR-Prozeduren oder Frührehabilitation, ab 14 BHT und nicht [MDC ist gleich 01] oder mindestens neun Prozeduren in Tabelle A90-10 oder Definition der Basis-DRG (G35) oder PCCL > 4

**DRG A90C****IMC Komplexbehandlung > 392/552 und < 1177/1105 Aufwandspunkte bei bestimmten Krankheiten, oder bestimmte IntK mit IMCK Aufwandspunkten oder Frührehabilitation ab 7 Behandlungstage****Prozedur A90-1**

|             |   |             |   |
|-------------|---|-------------|---|
| 99.B8.15 †↔ | IMC-Komplexbehandlung des Erwachsenen, 553 bis 828 Aufwandspunkte   | 99.B8.11 †↔ | IMC-Komplexbehandlung des Erwachsenen, 5521 bis 7360 Aufwandspunkte   |
| 99.B8.16 †↔ | IMC-Komplexbehandlung des Erwachsenen, 829 bis 1104 Aufwandspunkte  | 99.B8.1J †↔ | IMC-Komplexbehandlung des Erwachsenen, 7361 bis 9200 Aufwandspunkte   |
| 99.B8.17 †↔ | IMC-Komplexbehandlung des Erwachsenen, 1105 bis 1380 Aufwandspunkte | 99.B8.1K †↔ | IMC-Komplexbehandlung des Erwachsenen, 9201 bis 11040 Aufwandspunkte  |
| 99.B8.18 †↔ | IMC-Komplexbehandlung des Erwachsenen, 1381 bis 1656 Aufwandspunkte | 99.B8.1L †↔ | IMC-Komplexbehandlung des Erwachsenen, 11041 bis 13800 Aufwandspunkte |
| 99.B8.1A †↔ | IMC-Komplexbehandlung des Erwachsenen, 1657 bis 1932 Aufwandspunkte | 99.B8.1M †↔ | IMC-Komplexbehandlung des Erwachsenen, 13801 bis 16560 Aufwandspunkte |
| 99.B8.1B †↔ | IMC-Komplexbehandlung des Erwachsenen, 1933 bis 2208 Aufwandspunkte | 99.B8.1N †↔ | IMC-Komplexbehandlung des Erwachsenen, 16561 bis 19320 Aufwandspunkte |
| 99.B8.1C †↔ | IMC-Komplexbehandlung des Erwachsenen, 2209 bis 2484 Aufwandspunkte | 99.B8.1O †↔ | IMC-Komplexbehandlung des Erwachsenen, 19321 und mehr Aufwandspunkte  |
| 99.B8.1D †↔ | IMC-Komplexbehandlung des Erwachsenen, 2485 bis 2760 Aufwandspunkte | 99.B8.45 †↔ | IMC-Komplexbehandlung im Kindesalter, 393 bis 588 Aufwandspunkte      |
| 99.B8.1E †↔ | IMC-Komplexbehandlung des Erwachsenen, 2761 bis 3220 Aufwandspunkte | 99.B8.46 †↔ | IMC-Komplexbehandlung im Kindesalter, 589 bis 784 Aufwandspunkte      |
| 99.B8.1F †↔ | IMC-Komplexbehandlung des Erwachsenen, 3221 bis 3680 Aufwandspunkte | 99.B8.47 †↔ | IMC-Komplexbehandlung im Kindesalter, 785 bis 980 Aufwandspunkte      |
| 99.B8.1G †↔ | IMC-Komplexbehandlung des Erwachsenen, 3681 bis 4600 Aufwandspunkte | 99.B8.48 †↔ | IMC-Komplexbehandlung im Kindesalter, 981 bis 1176 Aufwandspunkte     |
| 99.B8.1H †↔ | IMC-Komplexbehandlung des Erwachsenen, 4601 bis 5520 Aufwandspunkte | 99.B8.4A †↔ | IMC-Komplexbehandlung im Kindesalter, 1177 bis 1470 Aufwandspunkte    |

|  |  |
|--|--|
| 99.B8.4B ‡↔ IMC-Komplexbehandlung im Kindesalter, 1471 bis 1764 Aufwandspunkte     | 99.B8.58 ‡↔ IMC-Komplexbehandlung im Neugeborenenalter, 981 bis 1176 Aufwandspunkte    |
| 99.B8.4C ‡↔ IMC-Komplexbehandlung im Kindesalter, 1765 bis 2058 Aufwandspunkte     | 99.B8.5A ‡↔ IMC-Komplexbehandlung im Neugeborenenalter, 1177 bis 1470 Aufwandspunkte   |
| 99.B8.4D ‡↔ IMC-Komplexbehandlung im Kindesalter, 2059 bis 2352 Aufwandspunkte     | 99.B8.5B ‡↔ IMC-Komplexbehandlung im Neugeborenenalter, 1471 bis 1764 Aufwandspunkte   |
| 99.B8.4E ‡↔ IMC-Komplexbehandlung im Kindesalter, 2353 bis 2646 Aufwandspunkte     | 99.B8.5C ‡↔ IMC-Komplexbehandlung im Neugeborenenalter, 1765 bis 2058 Aufwandspunkte   |
| 99.B8.4F ‡↔ IMC-Komplexbehandlung im Kindesalter, 2647 bis 2940 Aufwandspunkte     | 99.B8.5D ‡↔ IMC-Komplexbehandlung im Neugeborenenalter, 2059 bis 2352 Aufwandspunkte   |
| 99.B8.4G ‡↔ IMC-Komplexbehandlung im Kindesalter, 2941 bis 3430 Aufwandspunkte     | 99.B8.5E ‡↔ IMC-Komplexbehandlung im Neugeborenenalter, 2353 bis 2646 Aufwandspunkte   |
| 99.B8.4H ‡↔ IMC-Komplexbehandlung im Kindesalter, 3431 bis 3920 Aufwandspunkte     | 99.B8.5F ‡↔ IMC-Komplexbehandlung im Neugeborenenalter, 2647 bis 2940 Aufwandspunkte   |
| 99.B8.4I ‡↔ IMC-Komplexbehandlung im Kindesalter, 3921 bis 4410 Aufwandspunkte     | 99.B8.5G ‡↔ IMC-Komplexbehandlung im Neugeborenenalter, 2941 bis 3430 Aufwandspunkte   |
| 99.B8.4J ‡↔ IMC-Komplexbehandlung im Kindesalter, 4411 bis 4900 Aufwandspunkte     | 99.B8.5H ‡↔ IMC-Komplexbehandlung im Neugeborenenalter, 3431 bis 3920 Aufwandspunkte   |
| 99.B8.4K ‡↔ IMC-Komplexbehandlung im Kindesalter, 4901 bis 5880 Aufwandspunkte     | 99.B8.5I ‡↔ IMC-Komplexbehandlung im Neugeborenenalter, 3921 bis 4410 Aufwandspunkte   |
| 99.B8.4L ‡↔ IMC-Komplexbehandlung im Kindesalter, 5881 bis 6860 Aufwandspunkte     | 99.B8.5J ‡↔ IMC-Komplexbehandlung im Neugeborenenalter, 4411 bis 4900 Aufwandspunkte   |
| 99.B8.4M ‡↔ IMC-Komplexbehandlung im Kindesalter, 6861 bis 7840 Aufwandspunkte     | 99.B8.5K ‡↔ IMC-Komplexbehandlung im Neugeborenenalter, 4901 bis 5880 Aufwandspunkte   |
| 99.B8.4N ‡↔ IMC-Komplexbehandlung im Kindesalter, 7841 bis 9800 Aufwandspunkte     | 99.B8.5L ‡↔ IMC-Komplexbehandlung im Neugeborenenalter, 5881 bis 6860 Aufwandspunkte   |
| 99.B8.4O ‡↔ IMC-Komplexbehandlung im Kindesalter, 9801 bis 11760 Aufwandspunkte    | 99.B8.5M ‡↔ IMC-Komplexbehandlung im Neugeborenenalter, 6861 bis 7840 Aufwandspunkte   |
| 99.B8.4P ‡↔ IMC-Komplexbehandlung im Kindesalter, 11761 bis 13720 Aufwandspunkte   | 99.B8.5N ‡↔ IMC-Komplexbehandlung im Neugeborenenalter, 7841 bis 9800 Aufwandspunkte   |
| 99.B8.4Q ‡↔ IMC-Komplexbehandlung im Kindesalter, 13721 bis 16660 Aufwandspunkte   | 99.B8.5O ‡↔ IMC-Komplexbehandlung im Neugeborenenalter, 9801 bis 11760 Aufwandspunkte  |
| 99.B8.4R ‡↔ IMC-Komplexbehandlung im Kindesalter, 16661 bis 19600 Aufwandspunkte   | 99.B8.5P ‡↔ IMC-Komplexbehandlung im Neugeborenenalter, 11761 bis 13720 Aufwandspunkte |
| 99.B8.4S ‡↔ IMC-Komplexbehandlung im Kindesalter, 19601 und mehr Aufwandspunkte    | 99.B8.5Q ‡↔ IMC-Komplexbehandlung im Neugeborenenalter, 13721 bis 16660 Aufwandspunkte |
| 99.B8.55 ‡↔ IMC-Komplexbehandlung im Neugeborenenalter, 393 bis 588 Aufwandspunkte | 99.B8.5R ‡↔ IMC-Komplexbehandlung im Neugeborenenalter, 16661 bis 19600 Aufwandspunkte |
| 99.B8.56 ‡↔ IMC-Komplexbehandlung im Neugeborenenalter, 589 bis 784 Aufwandspunkte | 99.B8.5S ‡↔ IMC-Komplexbehandlung im Neugeborenenalter, 19601 und mehr Aufwandspunkte  |
| 99.B8.57 ‡↔ IMC-Komplexbehandlung im Neugeborenenalter, 785 bis 980 Aufwandspunkte |  |

## Prozedur A90-10

|   |  |
|---|--|
| 92.21.00 ↔ Oberflächenstrahlentherapie, n.n.bez.                                      | 92.24.02 ↔ Teleradiotherapie mit Photonen, Linearbeschleuniger, Halbkörperbestrahlung  |
| 92.21.01 ↔ Oberflächenstrahlentherapie, bis zu 2 Bestrahlungsfelder                   | 92.24.03 ↔ Teleradiotherapie mit Photonen, Linearbeschleuniger, Ganzkörperbestrahlung  |
| 92.21.02 ↔ Oberflächenstrahlentherapie, mehr als 2 Bestrahlungsfelder                 | 92.24.04 ↔ Teleradiotherapie mit Photonen, Linearbeschleuniger, Intraoperative Strahlentherapie  |
| 92.22.00 ↔ Orthovoltstrahlentherapie, n.n.bez.  | 92.24.09 ↔ Teleradiotherapie mit Photonen, Linearbeschleuniger, sonstige   |
| 92.22.01 ↔ Orthovoltstrahlentherapie, bis zu 2 Bestrahlungsfelder                     | 92.24.11 ↔ Teleradiotherapie mit Photonen, Linearbeschleuniger, mit bildgestützter Einstellung [IGRT], bis zu 2 Bestrahlungsfelder         |
| 92.22.02 ↔ Orthovoltstrahlentherapie, mehr als 2 Bestrahlungsfelder                   | 92.24.12 ↔ Teleradiotherapie mit Photonen, Linearbeschleuniger, mit bildgestützter Einstellung [IGRT], mehr als 2 Bestrahlungsfelder       |
| 92.22.11 ↔ Intraoperative Röntgenstrahlentherapie, bis 300 kV                         | 92.24.13 ↔ Teleradiotherapie mit Photonen, Linearbeschleuniger, mit bildgestützter Einstellung [IGRT], 3D-geplante Bestrahlung             |
| 92.22.12 ↔ Intraoperative Röntgenstrahlentherapie, 300 kV - < 1 MV                    | 92.24.14 ↔ Teleradiotherapie mit Photonen, Linearbeschleuniger, mit bildgestützter Einstellung [IGRT], intensitätsmodulierte Radiotherapie |
| 92.22.19 ↔ Intraoperative Röntgenstrahlentherapie, sonstige                           | 92.24.21 ↔ Teleradiotherapie mit Photonen, Linearbeschleuniger, ohne bildgestützte Einstellung, bis zu 2 Bestrahlungsfelder:               |
| 92.23.00 ↔ Hochvoltstrahlentherapie, n.n.bez.   |  |
| 92.23.01 ↔ Telekobaltgerät bis zu 2 Bestrahlungsfelder                                |  |
| 92.23.02 ↔ Telekobaltgerät 3 bis 4 Bestrahlungsfelder                                 |  |
| 92.23.03 ↔ Telekobaltgerät mehr als 4 Bestrahlungsfelder oder 3D-geplante Bestrahlung |  |
| 92.23.08 ↔ Hochvoltstrahlentherapie, andere Isotope                                   |  |
| 92.23.09 ↔ Telekobaltgerät, sonstige  |  |
| 92.24.00 ↔ Teleradiotherapie mit Photonen, Linearbeschleuniger, n.n.bez.              |  |
| 92.24.01 ↔ Teleradiotherapie mit Photonen, Linearbeschleuniger, Grossfeldbestrahlung  |  |



|            |  |            |   |
|------------|--|------------|---|
| 92.24.22 ↔ | Teleradiotherapie mit Photonen, Linearbeschleuniger, ohne bildgestützte Einstellung, mehr als 2 Bestrahlungsfelder         | 92.30.01 ↔ | Stereotaktische Bestrahlung, einzeitig, zerebral, n.n.bez.  |
| 92.24.23 ↔ | Teleradiotherapie mit Photonen, Linearbeschleuniger, ohne bildgestützte Einstellung, 3D-geplante Bestrahlung               | 92.30.02 ↔ | Stereotaktische Bestrahlung, einzeitig, extrazerebral, n.n.bez.   |
| 92.24.24 ↔ | Teleradiotherapie mit Photonen, Linearbeschleuniger, ohne bildgestützte Einstellung, intensitätsmodulierte Radiotherapie   | 92.30.20 ↔ | Stereotaktische Bestrahlung, einzeitig, zerebral, intensitätsmodulierte Radiotherapie   |
| 92.24.30 ↔ | Teleradiotherapie mit Photonen, hochkomplexe Radiotherapie mit spezialisierter Ausstattung                                 | 92.30.21 ↔ | Stereotaktische Bestrahlung, einzeitig, zerebral, intensitätsmodulierte Bogenbestrahlung [IMAT]   |
| 92.25.00 ↔ | Teleradiotherapie mit Elektronen, Linearbeschleuniger, n.n.bez.  | 92.30.22 ↔ | Stereotaktische Bestrahlung, einzeitig, zerebral, bildgestützte Einstellung   |
| 92.25.01 ↔ | Teleradiotherapie mit Elektronen, Linearbeschleuniger, Grossfeldbestrahlung  | 92.30.30 ↔ | Stereotaktische Bestrahlung, einzeitig, extrazerebral, intensitätsmodulierte Radiotherapie  |
| 92.25.02 ↔ | Teleradiotherapie mit Elektronen, Linearbeschleuniger, Halbkörperbestrahlung   | 92.30.31 ↔ | Stereotaktische Bestrahlung, einzeitig, extrazerebral, intensitätsmodulierte Bogenbestrahlung [IMAT]                                      |
| 92.25.03 ↔ | Teleradiotherapie mit Elektronen, Linearbeschleuniger, Ganzkörperbestrahlung   | 92.30.32 ↔ | Stereotaktische Bestrahlung, einzeitig, extrazerebral, bildgestützte Einstellung  |
| 92.25.04 ↔ | Teleradiotherapie mit Elektronen, Linearbeschleuniger, Intraoperative Strahlentherapie                                     | 92.30.99 ↔ | Stereotaktische Bestrahlung, einzeitig, sonstige  |
| 92.25.09 ↔ | Teleradiotherapie mit Elektronen, Linearbeschleuniger, sonstige  | 92.31.00 ↔ | Radiochirurgie mit Photonen n.n.bez., zerebral  |
| 92.25.11 ↔ | Teleradiotherapie mit Elektronen, Linearbeschleuniger, mit bildgestützter Einstellung                                      | 92.31.10 ↔ | Radiochirurgie mit Photonen n.n.bez., extrazerebral   |
| 92.25.12 ↔ | Teleradiotherapie mit Elektronen, Linearbeschleuniger, mit bildgestützter Einstellung, bis zu 2 Bestrahlungsfelder         | 92.32.00 ↔ | Mehrquellige Photon-Radiochirurgie, n.n.bez.  |
| 92.25.13 ↔ | Teleradiotherapie mit Elektronen, Linearbeschleuniger, mit bildgestützter Einstellung, mehr als 2 Bestrahlungsfelder       | 92.32.01 ↔ | Mehrquellige Photon-Radiochirurgie, Gamma-knife   |
| 92.25.14 ↔ | Teleradiotherapie mit Elektronen, Linearbeschleuniger, mit bildgestützter Einstellung, 3D-geplante Bestrahlung             | 92.33.00 ↔ | Teilchen-Radiochirurgie, n.n.bez.   |
| 92.25.15 ↔ | Teleradiotherapie mit Elektronen, Linearbeschleuniger, mit bildgestützter Einstellung, intensitätsmodulierte Radiotherapie | 92.33.01 ↔ | Anderer Hochvoltstrahlentherapie, stereotaktische Bestrahlung, einzeitig, zerebral  |
| 92.25.21 ↔ | Teleradiotherapie mit Elektronen, Linearbeschleuniger, ohne bildgestützte Einstellung, bis zu 2 Bestrahlungsfelder         | 92.33.11 ↔ | Anderer Hochvoltstrahlentherapie, stereotaktische Bestrahlung, einzeitig, extrazerebral   |
| 92.25.22 ↔ | Teleradiotherapie mit Elektronen, Linearbeschleuniger, ohne bildgestützte Einstellung, mehr als 2 Bestrahlungsfelder       | 92.39.00 ↔ | Sonstige stereotaktische Radiochirurgie, n.n.bez.   |
| 92.25.23 ↔ | Teleradiotherapie mit Elektronen, Linearbeschleuniger, ohne bildgestützte Einstellung, 3D-geplante Bestrahlung             | 92.39.01 ↔ | Anderer Hochvoltstrahlentherapie, stereotaktische Bestrahlung, fraktioniert, zerebral, n.n.bez.   |
| 92.25.24 ↔ | Teleradiotherapie mit Elektronen, Linearbeschleuniger, ohne bildgestützte Einstellung, intensitätsmodulierte Radiotherapie | 92.39.11 ↔ | Anderer Hochvoltstrahlentherapie, stereotaktische Bestrahlung, fraktioniert, extrazerebral, n.n.bez.                                      |
| 92.26.00 ↔ | Teleradiotherapie mit anderen Partikelstrahlen, n.n.bez.   | 92.39.20 ↔ | Anderer Hochvoltstrahlentherapie, stereotaktische Bestrahlung, fraktioniert, zerebral, intensitätsmodulierte Radiotherapie                |
| 92.26.99 ↔ | Teleradiotherapie mit anderen Partikelstrahlen, sonstige   | 92.39.21 ↔ | Anderer Hochvoltstrahlentherapie, stereotaktische Bestrahlung, fraktioniert, zerebral, intensitätsmodulierte Bogenbestrahlung [IMAT]      |
| 92.30.00 ↔ | Stereotaktische Bestrahlung, einzeitig, n.n.bez.   | 92.39.22 ↔ | Anderer Hochvoltstrahlentherapie, stereotaktische Bestrahlung, fraktioniert, zerebral, bildgestützte Einstellung                          |
|            |  | 92.39.29 ↔ | Anderer Hochvoltstrahlentherapie, stereotaktische Bestrahlung, fraktioniert, zerebral, sonstige   |
|            |  | 92.39.30 ↔ | Anderer Hochvoltstrahlentherapie, stereotaktische Bestrahlung, fraktioniert, extrazerebral, intensitätsmodulierte Radiotherapie           |
|            |  | 92.39.31 ↔ | Anderer Hochvoltstrahlentherapie, stereotaktische Bestrahlung, fraktioniert, extrazerebral, intensitätsmodulierte Bogenbestrahlung [IMAT] |
|            |  | 92.39.32 ↔ | Anderer Hochvoltstrahlentherapie, stereotaktische Bestrahlung, fraktioniert, extrazerebral, bildgestützte Einstellung                     |
|            |  | 92.39.39 ↔ | Anderer Hochvoltstrahlentherapie, stereotaktische Bestrahlung, fraktioniert, extrazerebral, sonstige                                      |
|            |  | 92.41 ↔    | Intraoperative Strahlentherapie mit Elektronen  |

## Prozedur A90-2

|             |  |             |  |
|-------------|--|-------------|--|
| 99.B8.44 ‡↔ | IMC-Komplexbehandlung im Kindesalter, 197 bis 392 Aufwandspunkte | 99.B8.54 ‡↔ | IMC-Komplexbehandlung im Neugeborenenalter, 197 bis 392 Aufwandspunkte |
|-------------|--|-------------|--|

**Prozedur A90-3**

99.B7.44 †↔ Intensivmedizinische Komplexbehandlung im Kindesalter (Basisprozedur), 197 bis 392 Aufwandspunkte

99.B7.54 †↔ Intensivmedizinische Komplexbehandlung im Neugeborenenalter (Basisprozedur), 197 bis 392 Aufwandspunkte

**Prozedur A90-4**

99.B8.13 †↔ IMC-Komplexbehandlung des Erwachsenen, 185 bis 360 Aufwandspunkte

99.B8.14 †↔ IMC-Komplexbehandlung des Erwachsenen, 361 bis 552 Aufwandspunkte

**Prozedur A90-5**

99.B7.14 †↔ Intensivmedizinische Komplexbehandlung, 361 bis 552 Aufwandspunkte

**Prozedur A90-6**

99.B8.14 †↔ IMC-Komplexbehandlung des Erwachsenen, 361 bis 552 Aufwandspunkte

**Prozedur A90-7**

99.B7.13 †↔ Intensivmedizinische Komplexbehandlung, 185 bis 360 Aufwandspunkte

99.B7.14 †↔ Intensivmedizinische Komplexbehandlung, 361 bis 552 Aufwandspunkte

**Prozedur A90-8**

99.BA.13 †↔ Neurologische Komplexbehandlung des akuten Hirnschlags in Stroke Center [SC], mindestens 24 Stunden bis 48 Stunden

99.BA.24 †↔ Neurologische Komplexbehandlung des akuten Hirnschlags in einer Stroke Unit [SU], von mehr als 48 Stunden bis 72 Stunden

99.BA.14 †↔ Neurologische Komplexbehandlung des akuten Hirnschlags in Stroke Center [SC], von mehr als 48 Stunden bis 72 Stunden

99.BA.26 †↔ Neurologische Komplexbehandlung des akuten Hirnschlags in einer Stroke Unit [SU], von mehr als 72 Stunden bis 96 Stunden

99.BA.16 †↔ Neurologische Komplexbehandlung des akuten Hirnschlags in Stroke Center [SC], von mehr als 72 Stunden bis 96 Stunden

99.BA.27 †↔ Neurologische Komplexbehandlung des akuten Hirnschlags in einer Stroke Unit [SU], von mehr als 96 Stunden

99.BA.17 †↔ Neurologische Komplexbehandlung des akuten Hirnschlags in Stroke Center [SC], von mehr als 96 Stunden

99.BA.31 †↔ Komplexbehandlung des akuten Hirnschlags im neurologischen Telekonsildienst, mindestens 24 Stunden bis 72 Stunden

99.BA.23 †↔ Neurologische Komplexbehandlung des akuten Hirnschlags in einer Stroke Unit [SU], mindestens 24 Stunden bis 48 Stunden

99.BA.32 †↔ Komplexbehandlung des akuten Hirnschlags im neurologischen Telekonsildienst, von mehr als 72 Stunden

**Prozedur A90-9**

99.B8.17 †↔ IMC-Komplexbehandlung des Erwachsenen, 1105 bis 1380 Aufwandspunkte

99.B8.11 †↔ IMC-Komplexbehandlung des Erwachsenen, 5521 bis 7360 Aufwandspunkte

99.B8.18 †↔ IMC-Komplexbehandlung des Erwachsenen, 1381 bis 1656 Aufwandspunkte

99.B8.1J †↔ IMC-Komplexbehandlung des Erwachsenen, 7361 bis 9200 Aufwandspunkte

99.B8.1A †↔ IMC-Komplexbehandlung des Erwachsenen, 1657 bis 1932 Aufwandspunkte

99.B8.1K †↔ IMC-Komplexbehandlung des Erwachsenen, 9201 bis 11040 Aufwandspunkte

99.B8.1B †↔ IMC-Komplexbehandlung des Erwachsenen, 1933 bis 2208 Aufwandspunkte

99.B8.1L †↔ IMC-Komplexbehandlung des Erwachsenen, 11041 bis 13800 Aufwandspunkte

99.B8.1C †↔ IMC-Komplexbehandlung des Erwachsenen, 2209 bis 2484 Aufwandspunkte

99.B8.1M †↔ IMC-Komplexbehandlung des Erwachsenen, 13801 bis 16560 Aufwandspunkte

99.B8.1D †↔ IMC-Komplexbehandlung des Erwachsenen, 2485 bis 2760 Aufwandspunkte

99.B8.1N †↔ IMC-Komplexbehandlung des Erwachsenen, 16561 bis 19320 Aufwandspunkte

99.B8.1E †↔ IMC-Komplexbehandlung des Erwachsenen, 2761 bis 3220 Aufwandspunkte

99.B8.1O †↔ IMC-Komplexbehandlung des Erwachsenen, 19321 und mehr Aufwandspunkte

99.B8.1F †↔ IMC-Komplexbehandlung des Erwachsenen, 3221 bis 3680 Aufwandspunkte

99.B8.4A †↔ IMC-Komplexbehandlung im Kindesalter, 1177 bis 1470 Aufwandspunkte

99.B8.1G †↔ IMC-Komplexbehandlung des Erwachsenen, 3681 bis 4600 Aufwandspunkte

99.B8.4B †↔ IMC-Komplexbehandlung im Kindesalter, 1471 bis 1764 Aufwandspunkte

99.B8.1H †↔ IMC-Komplexbehandlung des Erwachsenen, 4601 bis 5520 Aufwandspunkte

99.B8.4C †↔ IMC-Komplexbehandlung im Kindesalter, 1765 bis 2058 Aufwandspunkte

|  |  |
|--|--|
| 99.B8.4D †↔ IMC-Komplexbehandlung im Kindesalter, 2059 bis 2352 Aufwandspunkte       | 99.B8.5C †↔ IMC-Komplexbehandlung im Neugeborenenalter, 1765 bis 2058 Aufwandspunkte   |
| 99.B8.4E †↔ IMC-Komplexbehandlung im Kindesalter, 2353 bis 2646 Aufwandspunkte       | 99.B8.5D †↔ IMC-Komplexbehandlung im Neugeborenenalter, 2059 bis 2352 Aufwandspunkte   |
| 99.B8.4F †↔ IMC-Komplexbehandlung im Kindesalter, 2647 bis 2940 Aufwandspunkte       | 99.B8.5E †↔ IMC-Komplexbehandlung im Neugeborenenalter, 2353 bis 2646 Aufwandspunkte   |
| 99.B8.4G †↔ IMC-Komplexbehandlung im Kindesalter, 2941 bis 3430 Aufwandspunkte       | 99.B8.5F †↔ IMC-Komplexbehandlung im Neugeborenenalter, 2647 bis 2940 Aufwandspunkte   |
| 99.B8.4H †↔ IMC-Komplexbehandlung im Kindesalter, 3431 bis 3920 Aufwandspunkte       | 99.B8.5G †↔ IMC-Komplexbehandlung im Neugeborenenalter, 2941 bis 3430 Aufwandspunkte   |
| 99.B8.4I †↔ IMC-Komplexbehandlung im Kindesalter, 3921 bis 4410 Aufwandspunkte       | 99.B8.5H †↔ IMC-Komplexbehandlung im Neugeborenenalter, 3431 bis 3920 Aufwandspunkte   |
| 99.B8.4J †↔ IMC-Komplexbehandlung im Kindesalter, 4411 bis 4900 Aufwandspunkte       | 99.B8.5I †↔ IMC-Komplexbehandlung im Neugeborenenalter, 3921 bis 4410 Aufwandspunkte   |
| 99.B8.4K †↔ IMC-Komplexbehandlung im Kindesalter, 4901 bis 5880 Aufwandspunkte       | 99.B8.5J †↔ IMC-Komplexbehandlung im Neugeborenenalter, 4411 bis 4900 Aufwandspunkte   |
| 99.B8.4L †↔ IMC-Komplexbehandlung im Kindesalter, 5881 bis 6860 Aufwandspunkte       | 99.B8.5K †↔ IMC-Komplexbehandlung im Neugeborenenalter, 4901 bis 5880 Aufwandspunkte   |
| 99.B8.4M †↔ IMC-Komplexbehandlung im Kindesalter, 6861 bis 7840 Aufwandspunkte       | 99.B8.5L †↔ IMC-Komplexbehandlung im Neugeborenenalter, 5881 bis 6860 Aufwandspunkte   |
| 99.B8.4N †↔ IMC-Komplexbehandlung im Kindesalter, 7841 bis 9800 Aufwandspunkte       | 99.B8.5M †↔ IMC-Komplexbehandlung im Neugeborenenalter, 6861 bis 7840 Aufwandspunkte   |
| 99.B8.4O †↔ IMC-Komplexbehandlung im Kindesalter, 9801 bis 11760 Aufwandspunkte      | 99.B8.5N †↔ IMC-Komplexbehandlung im Neugeborenenalter, 7841 bis 9800 Aufwandspunkte   |
| 99.B8.4P †↔ IMC-Komplexbehandlung im Kindesalter, 11761 bis 13720 Aufwandspunkte     | 99.B8.5O †↔ IMC-Komplexbehandlung im Neugeborenenalter, 9801 bis 11760 Aufwandspunkte  |
| 99.B8.4Q †↔ IMC-Komplexbehandlung im Kindesalter, 13721 bis 16660 Aufwandspunkte     | 99.B8.5P †↔ IMC-Komplexbehandlung im Neugeborenenalter, 11761 bis 13720 Aufwandspunkte |
| 99.B8.4R †↔ IMC-Komplexbehandlung im Kindesalter, 16661 bis 19600 Aufwandspunkte     | 99.B8.5Q †↔ IMC-Komplexbehandlung im Neugeborenenalter, 13721 bis 16660 Aufwandspunkte |
| 99.B8.4S †↔ IMC-Komplexbehandlung im Kindesalter, 19601 und mehr Aufwandspunkte      | 99.B8.5R †↔ IMC-Komplexbehandlung im Neugeborenenalter, 16661 bis 19600 Aufwandspunkte |
| 99.B8.5A †↔ IMC-Komplexbehandlung im Neugeborenenalter, 1177 bis 1470 Aufwandspunkte | 99.B8.5S †↔ IMC-Komplexbehandlung im Neugeborenenalter, 19601 und mehr Aufwandspunkte  |
| 99.B8.5B †↔ IMC-Komplexbehandlung im Neugeborenenalter, 1471 bis 1764 Aufwandspunkte |  |

**ADR9 A91****Photopherese und Apherese ohne OR-Prozedur, ein Belegungstag**

Prozedur in Tabelle A91-1 und keine OR-Prozedur und Verweildauer ist gleich 1 Tag

**DRG A91Z****Photopherese und Apherese ohne OR-Prozedur, ein Belegungstag****Prozedur A91-1**

|  |  |
|--|--|
| 99.71.00 †↔ Therapeutische Plasmapherese, n.n.bez.   | 99.76.11 †↔ Extrakorporale Immunadsorption, mit regenerierbarer Säule                        |
| 99.71.12 †↔ Therapeutische Plasmapherese, Plasmaaustausch mit NaCl und Kolloiden (z. B. Albumin) | 99.76.20 †↔ LDL-Apherese   |
| 99.71.13 †↔ Therapeutische Plasmapherese, Plasmaaustausch ausschliesslich mit FFP [qFFP, piFFP]  | 99.76.31 †↔ Extrakorporale Adsorption hydrophober, niedrig- und mittelmolekularer Substanzen |
| 99.71.99 †↔ Therapeutische Plasmapherese, sonstige   | 99.78 †↔ Aquapherese   |
| 99.72.11 †↔ Therapeutische Leukapherese  | 99.79.00 †↔ Sonstige therapeutische Apherese, n.n.bez.                                       |
| 99.73 †↔ Therapeutische Erythropherese   | 99.79.11 †↔ Vorbereitung auf ABO - inkompatible Lebendspender Organtransplantation           |
| 99.74 †↔ Therapeutische Thrombopherese   | 99.79.21 †↔ Apherese zur Elimination von Endotoxin mittels Polymyxin-Hämoperfusion           |
| 99.76.00 †↔ Extrakorporale Immunadsorption und Adsorption, n.n.bez.                              | 99.88 †↔ Therapeutische Photopherese   |
| 99.76.09 †↔ Extrakorporale Immunadsorption und Adsorption, sonstige                              |  |
| 99.76.10 †↔ Extrakorporale Immunadsorption, mit nicht regenerierbarer Säule                      |  |

**ADRG A92****Multimodale Schmerztherapie bei bestimmten Krankheiten oder rheumatologische Komplexbehandlung bei bestimmten Krankheiten, ab 7 Behandlungstage ohne OR-Prozedur**

Prozedur in Tabelle A92-1 und keine OR-Prozedur und (MDC ist 01 oder 08 oder 19 oder 23) oder (Prozedur in Tabelle A92-2 und keine OR-Prozedur und nicht [MDC ist gleich 08])

**DRG A92A****Multimodale Schmerztherapie bei bestimmten Krankheiten oder rheumatologische Komplexbehandlung bei bestimmten Krankheiten, ab 21 Behandlungstage ohne OR-Prozedur**

(Mindestens eine Prozedur in Tabelle A92-3 oder Alter < 16 Jahre) und (Prozedur in Tabelle A92-4)

**DRG A92B****Multimodale Schmerztherapie bei bestimmten Krankheiten oder rheumatologische Komplexbehandlung bei bestimmten Krankheiten, ab 14 bis 20 Behandlungstage ohne OR-Prozedur oder Alter < 16 Jahre**

Mindestens eine Prozedur in Tabelle A92-3 oder Alter < 16 Jahre

**DRG A92C****Multimodale Schmerztherapie bei bestimmten Krankheiten oder rheumatologische Komplexbehandlung bei bestimmten Krankheiten, ab 7 bis 13 Behandlungstage ohne OR-Prozedur oder Alter > 17 Jahre****Prozedur A92-1**

93.A2.44 †↔ MMST, mindestens 7 bis 13 Behandlungstage  
93.A2.45 †↔ MMST, mindestens 14 bis 20 Behandlungstage

93.A2.46 †↔ MMST, 21 und mehr Behandlungstage

**Prozedur A92-2**

93.38.05 †↔ Multimodale rheumatologische Komplexbehandlung, mindestens 7 bis 13 Behandlungstage  
93.38.06 †↔ Multimodale rheumatologische Komplexbehandlung, mindestens 14 bis 20 Behandlungstage  
93.38.07 †↔ Multimodale rheumatologische Komplexbehandlung, 21 und mehr Behandlungstage  
93.38.11 †↔ Multimodale kinder- und jugendrheumatologische Komplexbehandlung, mindestens 7 bis 13 Behandlungstage

93.38.12 †↔ Multimodale kinder- und jugendrheumatologische Komplexbehandlung, mindestens 14 bis 20 Behandlungstage  
93.38.13 †↔ Jugendrheumatologische Komplexbehandlung, 21 und mehr Behandlungstage

**Prozedur A92-3**

93.38.06 †↔ Multimodale rheumatologische Komplexbehandlung, mindestens 14 bis 20 Behandlungstage  
93.38.07 †↔ Multimodale rheumatologische Komplexbehandlung, 21 und mehr Behandlungstage  
93.38.12 †↔ Multimodale kinder- und jugendrheumatologische Komplexbehandlung, mindestens 14 bis 20 Behandlungstage

93.38.13 †↔ Jugendrheumatologische Komplexbehandlung, 21 und mehr Behandlungstage  
93.A2.45 †↔ MMST, mindestens 14 bis 20 Behandlungstage  
93.A2.46 †↔ MMST, 21 und mehr Behandlungstage

**Prozedur A92-4**

93.38.07 †↔ Multimodale rheumatologische Komplexbehandlung, 21 und mehr Behandlungstage  
93.38.13 †↔ Jugendrheumatologische Komplexbehandlung, 21 und mehr Behandlungstage

93.A2.46 †↔ MMST, 21 und mehr Behandlungstage

**ADRG A93****Strahlentherapie, mehr als 8 Bestrahlungen**

Mindestens neun Prozeduren in Tabelle A93-1

**DRG A93A****Strahlentherapie, mehr als 8 Bestrahlungen mit komplexer OR-Prozedur oder intensivmedizinische Komplexbehandlung/IMCK > 184 Aufwandspunkte oder mit schwersten CC**

Komplexe OR-Prozeduren oder mindestens eine Prozedur in Tabelle A93-2 oder PCCL &gt; 4

**DRG A93B****Strahlentherapie, mehr als 19 Bestrahlungen oder äusserst schwere CC oder aufwendige Konstellationen bei BNB**

Mindestens 20 Prozeduren in Tabelle A93-1 oder PCCL &gt; 3 oder Aufwendige Konstellationen bei BNB

**DRG A93C****Strahlentherapie, mehr als 8 Bestrahlungen****Prozedur A93-1**

|            |   |            |  |
|------------|---|------------|--|
| 92.21.00 ↔ | Oberflächenstrahlentherapie, n.n.bez.   | 92.24.22 ↔ | Teleradiotherapie mit Photonen, Linearbeschleuniger, ohne bildgestützte Einstellung, mehr als 2 Bestrahlungsfelder         |
| 92.21.01 ↔ | Oberflächenstrahlentherapie, bis zu 2 Bestrahlungsfelder  | 92.24.23 ↔ | Teleradiotherapie mit Photonen, Linearbeschleuniger, ohne bildgestützte Einstellung, 3D-geplante Bestrahlung               |
| 92.21.02 ↔ | Oberflächenstrahlentherapie, mehr als 2 Bestrahlungsfelder  | 92.24.24 ↔ | Teleradiotherapie mit Photonen, Linearbeschleuniger, ohne bildgestützte Einstellung, intensitätsmodulierte Radiotherapie   |
| 92.22.00 ↔ | Orthovoltstrahlentherapie, n.n.bez.   | 92.24.30 ↔ | Teleradiotherapie mit Photonen, hochkomplexe Radiotherapie mit spezialisierter Ausstattung                                 |
| 92.22.01 ↔ | Orthovoltstrahlentherapie, bis zu 2 Bestrahlungsfelder  | 92.25.00 ↔ | Teleradiotherapie mit Elektronen, Linearbeschleuniger, n.n.bez.  |
| 92.22.02 ↔ | Orthovoltstrahlentherapie, mehr als 2 Bestrahlungsfelder  | 92.25.01 ↔ | Teleradiotherapie mit Elektronen, Linearbeschleuniger, Grossfeldbestrahlung  |
| 92.22.11 ↔ | Intraoperative Röntgenstrahlentherapie, bis 300 kV  | 92.25.02 ↔ | Teleradiotherapie mit Elektronen, Linearbeschleuniger, Halbkörperbestrahlung   |
| 92.22.12 ↔ | Intraoperative Röntgenstrahlentherapie, 300 kV - < 1 MV   | 92.25.03 ↔ | Teleradiotherapie mit Elektronen, Linearbeschleuniger, Ganzkörperbestrahlung   |
| 92.22.19 ↔ | Intraoperative Röntgenstrahlentherapie, sonstige  | 92.25.04 ↔ | Teleradiotherapie mit Elektronen, Linearbeschleuniger, Intraoperative Strahlentherapie                                     |
| 92.23.00 ↔ | Hochvoltstrahlentherapie, n.n.bez.  | 92.25.09 ↔ | Teleradiotherapie mit Elektronen, Linearbeschleuniger, sonstige  |
| 92.23.01 ↔ | Telekobaltgerät bis zu 2 Bestrahlungsfelder   | 92.25.11 ↔ | Teleradiotherapie mit Elektronen, Linearbeschleuniger, mit bildgestützter Einstellung                                      |
| 92.23.02 ↔ | Telekobaltgerät 3 bis 4 Bestrahlungsfelder  | 92.25.12 ↔ | Teleradiotherapie mit Elektronen, Linearbeschleuniger, mit bildgestützter Einstellung, bis zu 2 Bestrahlungsfelder         |
| 92.23.03 ↔ | Telekobaltgerät mehr als 4 Bestrahlungsfelder oder 3D-geplante Bestrahlung  | 92.25.13 ↔ | Teleradiotherapie mit Elektronen, Linearbeschleuniger, mit bildgestützter Einstellung, mehr als 2 Bestrahlungsfelder       |
| 92.23.08 ↔ | Hochvoltstrahlentherapie, andere Isotope  | 92.25.14 ↔ | Teleradiotherapie mit Elektronen, Linearbeschleuniger, mit bildgestützter Einstellung, 3D-geplante Bestrahlung             |
| 92.23.09 ↔ | Telekobaltgerät, sonstige   | 92.25.15 ↔ | Teleradiotherapie mit Elektronen, Linearbeschleuniger, mit bildgestützter Einstellung, intensitätsmodulierte Radiotherapie |
| 92.24.00 ↔ | Teleradiotherapie mit Photonen, Linearbeschleuniger, n.n.bez.   | 92.25.21 ↔ | Teleradiotherapie mit Elektronen, Linearbeschleuniger, ohne bildgestützte Einstellung, bis zu 2 Bestrahlungsfelder         |
| 92.24.01 ↔ | Teleradiotherapie mit Photonen, Linearbeschleuniger, Grossfeldbestrahlung   | 92.25.22 ↔ | Teleradiotherapie mit Elektronen, Linearbeschleuniger, ohne bildgestützte Einstellung, mehr als 2 Bestrahlungsfelder       |
| 92.24.02 ↔ | Teleradiotherapie mit Photonen, Linearbeschleuniger, Halbkörperbestrahlung  | 92.25.23 ↔ | Teleradiotherapie mit Elektronen, Linearbeschleuniger, ohne bildgestützte Einstellung, 3D-geplante Bestrahlung             |
| 92.24.03 ↔ | Teleradiotherapie mit Photonen, Linearbeschleuniger, Ganzkörperbestrahlung  | 92.25.24 ↔ | Teleradiotherapie mit Elektronen, Linearbeschleuniger, ohne bildgestützte Einstellung, intensitätsmodulierte Radiotherapie |
| 92.24.04 ↔ | Teleradiotherapie mit Photonen, Linearbeschleuniger, Intraoperative Strahlentherapie  |            |  |
| 92.24.09 ↔ | Teleradiotherapie mit Photonen, Linearbeschleuniger, sonstige   |            |  |
| 92.24.11 ↔ | Teleradiotherapie mit Photonen, Linearbeschleuniger, mit bildgestützter Einstellung [IGRT], bis zu 2 Bestrahlungsfelder         |            |  |
| 92.24.12 ↔ | Teleradiotherapie mit Photonen, Linearbeschleuniger, mit bildgestützter Einstellung [IGRT], mehr als 2 Bestrahlungsfelder       |            |  |
| 92.24.13 ↔ | Teleradiotherapie mit Photonen, Linearbeschleuniger, mit bildgestützter Einstellung [IGRT], 3D-geplante Bestrahlung             |            |  |
| 92.24.14 ↔ | Teleradiotherapie mit Photonen, Linearbeschleuniger, mit bildgestützter Einstellung [IGRT], intensitätsmodulierte Radiotherapie |            |  |
| 92.24.21 ↔ | Teleradiotherapie mit Photonen, Linearbeschleuniger, ohne bildgestützte Einstellung, bis zu 2 Bestrahlungsfelder:               |            |  |

|   |   |
|---|---|
| 92.26.00 ↔ Teleradiotherapie mit anderen Partikelstrahlen, n.n.bez.   | 92.39.00 ↔ Sonstige stereotaktische Radiochirurgie, n.n.bez.  |
| 92.26.99 ↔ Teleradiotherapie mit anderen Partikelstrahlen, sonstige   | 92.39.01 ↔ Andere Hochvoltstrahlentherapie, stereotaktische Bestrahlung, fraktioniert, zerebral, n.n.bez.   |
| 92.30.00 ↔ Stereotaktische Bestrahlung, einzeitig, n.n.bez.   | 92.39.11 ↔ Andere Hochvoltstrahlentherapie, stereotaktische Bestrahlung, fraktioniert, extrazerebral, n.n.bez.                                      |
| 92.30.01 ↔ Stereotaktische Bestrahlung, einzeitig, zerebral, n.n.bez.   | 92.39.20 ↔ Andere Hochvoltstrahlentherapie, stereotaktische Bestrahlung, fraktioniert, zerebral, intensitätsmodulierte Radiotherapie                |
| 92.30.02 ↔ Stereotaktische Bestrahlung, einzeitig, extrazerebral, n.n.bez.                                      | 92.39.21 ↔ Andere Hochvoltstrahlentherapie, stereotaktische Bestrahlung, fraktioniert, zerebral, intensitätsmodulierte Bogenbestrahlung [IMAT]      |
| 92.30.20 ↔ Stereotaktische Bestrahlung, einzeitig, zerebral, intensitätsmodulierte Radiotherapie                | 92.39.22 ↔ Andere Hochvoltstrahlentherapie, stereotaktische Bestrahlung, fraktioniert, zerebral, bildgestützte Einstellung                          |
| 92.30.21 ↔ Stereotaktische Bestrahlung, einzeitig, zerebral, intensitätsmodulierte Bogenbestrahlung [IMAT]      | 92.39.29 ↔ Andere Hochvoltstrahlentherapie, stereotaktische Bestrahlung, fraktioniert, zerebral, sonstige   |
| 92.30.22 ↔ Stereotaktische Bestrahlung, einzeitig, zerebral, bildgestützte Einstellung                          | 92.39.30 ↔ Andere Hochvoltstrahlentherapie, stereotaktische Bestrahlung, fraktioniert, extrazerebral, intensitätsmodulierte Radiotherapie           |
| 92.30.30 ↔ Stereotaktische Bestrahlung, einzeitig, extrazerebral, intensitätsmodulierte Radiotherapie           | 92.39.31 ↔ Andere Hochvoltstrahlentherapie, stereotaktische Bestrahlung, fraktioniert, extrazerebral, intensitätsmodulierte Bogenbestrahlung [IMAT] |
| 92.30.31 ↔ Stereotaktische Bestrahlung, einzeitig, extrazerebral, intensitätsmodulierte Bogenbestrahlung [IMAT] | 92.39.32 ↔ Andere Hochvoltstrahlentherapie, stereotaktische Bestrahlung, fraktioniert, extrazerebral, bildgestützte Einstellung                     |
| 92.30.32 ↔ Stereotaktische Bestrahlung, einzeitig, extrazerebral, bildgestützte Einstellung                     | 92.39.39 ↔ Andere Hochvoltstrahlentherapie, stereotaktische Bestrahlung, fraktioniert, extrazerebral, sonstige                                      |
| 92.30.99 ↔ Stereotaktische Bestrahlung, einzeitig, sonstige   | 92.41 ↔ Intraoperative Strahlentherapie mit Elektronen  |
| 92.31.00 ↔ Radiochirurgie mit Photonen n.n.bez., zerebral   |   |
| 92.31.10 ↔ Radiochirurgie mit Photonen n.n.bez., extrazerebral  |   |
| 92.32.00 ↔ Mehrquellige Photon-Radiochirurgie, n.n.bez.   |   |
| 92.32.01 ↔ Mehrquellige Photon-Radiochirurgie, Gamma-knife  |   |
| 92.33.00 ↔ Teilchen-Radiochirurgie, n.n.bez.  |   |
| 92.33.01 ↔ Andere Hochvoltstrahlentherapie, stereotaktische Bestrahlung, einzeitig, zerebral                    |   |
| 92.33.11 ↔ Andere Hochvoltstrahlentherapie, stereotaktische Bestrahlung, einzeitig, extrazerebral               |   |

### Prozedur A93-2

|  |  |
|--|--|
| 99.B7.13 †↔ Intensivmedizinische Komplexbehandlung, 185 bis 360 Aufwandspunkte     | 99.B7.1M †↔ Intensivmedizinische Komplexbehandlung, 13801 bis 16560 Aufwandspunkte |
| 99.B7.14 †↔ Intensivmedizinische Komplexbehandlung, 361 bis 552 Aufwandspunkte     | 99.B7.1N †↔ Intensivmedizinische Komplexbehandlung, 16561 bis 19320 Aufwandspunkte |
| 99.B7.15 †↔ Intensivmedizinische Komplexbehandlung, 553 bis 828 Aufwandspunkte     | 99.B7.1O †↔ Intensivmedizinische Komplexbehandlung, 19321 und mehr Aufwandspunkte  |
| 99.B7.16 †↔ Intensivmedizinische Komplexbehandlung, 829 bis 1104 Aufwandspunkte    | 99.B8.13 †↔ IMC-Komplexbehandlung des Erwachsenen, 185 bis 360 Aufwandspunkte      |
| 99.B7.17 †↔ Intensivmedizinische Komplexbehandlung, 1105 bis 1380 Aufwandspunkte   | 99.B8.14 †↔ IMC-Komplexbehandlung des Erwachsenen, 361 bis 552 Aufwandspunkte      |
| 99.B7.18 †↔ Intensivmedizinische Komplexbehandlung, 1381 bis 1656 Aufwandspunkte   | 99.B8.15 †↔ IMC-Komplexbehandlung des Erwachsenen, 553 bis 828 Aufwandspunkte      |
| 99.B7.1A †↔ Intensivmedizinische Komplexbehandlung, 1657 bis 1932 Aufwandspunkte   | 99.B8.16 †↔ IMC-Komplexbehandlung des Erwachsenen, 829 bis 1104 Aufwandspunkte     |
| 99.B7.1B †↔ Intensivmedizinische Komplexbehandlung, 1933 bis 2208 Aufwandspunkte   | 99.B8.17 †↔ IMC-Komplexbehandlung des Erwachsenen, 1105 bis 1380 Aufwandspunkte    |
| 99.B7.1C †↔ Intensivmedizinische Komplexbehandlung, 2209 bis 2484 Aufwandspunkte   | 99.B8.18 †↔ IMC-Komplexbehandlung des Erwachsenen, 1381 bis 1656 Aufwandspunkte    |
| 99.B7.1D †↔ Intensivmedizinische Komplexbehandlung, 2485 bis 2760 Aufwandspunkte   | 99.B8.1A †↔ IMC-Komplexbehandlung des Erwachsenen, 1657 bis 1932 Aufwandspunkte    |
| 99.B7.1E †↔ Intensivmedizinische Komplexbehandlung, 2761 bis 3220 Aufwandspunkte   | 99.B8.1B †↔ IMC-Komplexbehandlung des Erwachsenen, 1933 bis 2208 Aufwandspunkte    |
| 99.B7.1F †↔ Intensivmedizinische Komplexbehandlung, 3221 bis 3680 Aufwandspunkte   | 99.B8.1C †↔ IMC-Komplexbehandlung des Erwachsenen, 2209 bis 2484 Aufwandspunkte    |
| 99.B7.1G †↔ Intensivmedizinische Komplexbehandlung, 3681 bis 4600 Aufwandspunkte   | 99.B8.1D †↔ IMC-Komplexbehandlung des Erwachsenen, 2485 bis 2760 Aufwandspunkte    |
| 99.B7.1H †↔ Intensivmedizinische Komplexbehandlung, 4601 bis 5520 Aufwandspunkte   | 99.B8.1E †↔ IMC-Komplexbehandlung des Erwachsenen, 2761 bis 3220 Aufwandspunkte    |
| 99.B7.1I †↔ Intensivmedizinische Komplexbehandlung, 5521 bis 7360 Aufwandspunkte   | 99.B8.1F †↔ IMC-Komplexbehandlung des Erwachsenen, 3221 bis 3680 Aufwandspunkte    |
| 99.B7.1J †↔ Intensivmedizinische Komplexbehandlung, 7361 bis 9200 Aufwandspunkte   | 99.B8.1G †↔ IMC-Komplexbehandlung des Erwachsenen, 3681 bis 4600 Aufwandspunkte    |
| 99.B7.1K †↔ Intensivmedizinische Komplexbehandlung, 9201 bis 11040 Aufwandspunkte  | 99.B8.1H †↔ IMC-Komplexbehandlung des Erwachsenen, 4601 bis 5520 Aufwandspunkte    |
| 99.B7.1L †↔ Intensivmedizinische Komplexbehandlung, 11041 bis 13800 Aufwandspunkte | 99.B8.1I †↔ IMC-Komplexbehandlung des Erwachsenen, 5521 bis 7360 Aufwandspunkte    |

|   |   |
|---|---|
| 99.B8.1J ‡↔ IMC-Komplexbehandlung des Erwachsenen, 7361 bis 9200 Aufwandspunkte   | 99.B8.1M ‡↔ IMC-Komplexbehandlung des Erwachsenen, 13801 bis 16560 Aufwandspunkte |
| 99.B8.1K ‡↔ IMC-Komplexbehandlung des Erwachsenen, 9201 bis 11040 Aufwandspunkte  | 99.B8.1N ‡↔ IMC-Komplexbehandlung des Erwachsenen, 16561 bis 19320 Aufwandspunkte |
| 99.B8.1L ‡↔ IMC-Komplexbehandlung des Erwachsenen, 11041 bis 13800 Aufwandspunkte | 99.B8.1O ‡↔ IMC-Komplexbehandlung des Erwachsenen, 19321 und mehr Aufwandspunkte  |

**ADRG A94****Komplexbehandlung bei Besiedlung oder Infektion mit multiresistenten Erregern ab 7 Behandlungstage ohne OR-Prozedur**

Prozedur in Tabelle A94-2 und keine OR-Prozedur und nicht [MDC ist 17 oder 18B]

**DRG A94A****Komplexbehandlung bei Besiedlung oder Infektion mit multiresistenten Erregern ab 21 Behandlungstage und intensivmedizinische Komplexbehandlung /IMCK > 130/119 Aufwandspunkte**

(Prozedur in Tabelle A94-3 oder Prozedur in Tabelle A94-4 oder Prozedur in Tabelle A94-5 und (Diagnose in Tabelle A94-1 oder mindestens eine Prozedur in Tabelle A94-6)) und (Prozedur in Tabelle A94-3 und mindestens eine Prozedur in Tabelle A94-7)

**DRG A94B****Komplexbehandlung bei Besiedlung oder Infektion mit multiresistenten Erregern ab 21 Behandlungstage, oder ab 14 Behandlungstage und bestimmter Diagnose oder intensivmedizinische Komplexbehandlung /IMCK > 196/119 Aufwandspunkte oder bestimmtem Eingriff**

Prozedur in Tabelle A94-3 oder Prozedur in Tabelle A94-4 oder Prozedur in Tabelle A94-5 und (Diagnose in Tabelle A94-1 oder mindestens eine Prozedur in Tabelle A94-6)

**DRG A94C****Komplexbehandlung bei Besiedlung oder Infektion mit multiresistenten Erregern ab 14 Behandlungstage oder Alter < 16 Jahre oder intensivmedizinische Komplexbehandlung/IMCK > 196/119 Aufwandspunkte oder bestimmte Diagnosen oder mit schwersten CC**

Alter < 16 Jahre oder mindestens eine Prozedur in Tabelle A94-8 oder Diagnose in Tabelle A94-1 oder PCCL > 4

**DRG A94D****Komplexbehandlung bei Besiedlung oder Infektion mit multiresistenten Erregern ab 7 Behandlungstage ohne OR-Prozedur, Alter > 15 Jahre****Diagnose A94-1**

|        |  |        |  |
|--------|--|--------|--|
| G82.02 | Schlaffe Paraparese und Paraplegie: Chronische komplette Querschnittlähmung                  | G82.32 | Schlaffe Tetraparese und Tetraplegie: Chronische komplette Querschnittlähmung                  |
| G82.03 | Schlaffe Paraparese und Paraplegie: Chronische inkomplette Querschnittlähmung                | G82.33 | Schlaffe Tetraparese und Tetraplegie: Chronische inkomplette Querschnittlähmung                |
| G82.12 | Spastische Paraparese und Paraplegie: Chronische komplette Querschnittlähmung                | G82.42 | Spastische Tetraparese und Tetraplegie: Chronische komplette Querschnittlähmung                |
| G82.13 | Spastische Paraparese und Paraplegie: Chronische inkomplette Querschnittlähmung              | G82.43 | Spastische Tetraparese und Tetraplegie: Chronische inkomplette Querschnittlähmung              |
| G82.22 | Paraparese und Paraplegie, nicht näher bezeichnet: Chronische komplette Querschnittlähmung   | G82.52 | Tetraparese und Tetraplegie, nicht näher bezeichnet: Chronische komplette Querschnittlähmung   |
| G82.23 | Paraparese und Paraplegie, nicht näher bezeichnet: Chronische inkomplette Querschnittlähmung | G82.53 | Tetraparese und Tetraplegie, nicht näher bezeichnet: Chronische inkomplette Querschnittlähmung |

**Prozedur A94-2**

|             |   |             |  |
|-------------|---|-------------|--|
| 93.59.51 ‡↔ | Komplexbehandlung bei Besiedlung oder Infektion mit multiresistenten Erregern, mindestens 7 bis 13 Behandlungstage  | 93.59.53 ‡↔ | Komplexbehandlung bei Besiedlung oder Infektion mit multiresistenten Erregern, 21 und mehr Behandlungstage |
| 93.59.52 ‡↔ | Komplexbehandlung bei Besiedlung oder Infektion mit multiresistenten Erregern, mindestens 14 bis 20 Behandlungstage |             |  |

**Prozedur A94-3**

93.59.53 †↔ Komplexbehandlung bei Besiedlung oder Infektion mit multiresistenten Erregern, 21 und mehr Behandlungstage

**Prozedur A94-4**

31.1 †↔ Temporäre Tracheostomie  
31.21 †↔ Mediastinale Tracheostomie

31.29 †↔ Permanente Tracheostomie, sonstige  
31.79.10 †↔ Erweiterungsplastik eines Tracheostoma

**Prozedur A94-5**

93.59.52 †↔ Komplexbehandlung bei Besiedlung oder Infektion mit multiresistenten Erregern, mindestens 14 bis 20 Behandlungstage

93.59.53 †↔ Komplexbehandlung bei Besiedlung oder Infektion mit multiresistenten Erregern, 21 und mehr Behandlungstage

**Prozedur A94-6**

99.B7.12 †↔ Intensivmedizinische Komplexbehandlung, 120 bis 184 Aufwandspunkte  
99.B7.13 †↔ Intensivmedizinische Komplexbehandlung, 185 bis 360 Aufwandspunkte  
99.B7.14 †↔ Intensivmedizinische Komplexbehandlung, 361 bis 552 Aufwandspunkte  
99.B7.15 †↔ Intensivmedizinische Komplexbehandlung, 553 bis 828 Aufwandspunkte  
99.B7.16 †↔ Intensivmedizinische Komplexbehandlung, 829 bis 1104 Aufwandspunkte  
99.B7.17 †↔ Intensivmedizinische Komplexbehandlung, 1105 bis 1380 Aufwandspunkte  
99.B7.18 †↔ Intensivmedizinische Komplexbehandlung, 1381 bis 1656 Aufwandspunkte  
99.B7.1A †↔ Intensivmedizinische Komplexbehandlung, 1657 bis 1932 Aufwandspunkte  
99.B7.1B †↔ Intensivmedizinische Komplexbehandlung, 1933 bis 2208 Aufwandspunkte  
99.B7.1C †↔ Intensivmedizinische Komplexbehandlung, 2209 bis 2484 Aufwandspunkte  
99.B7.1D †↔ Intensivmedizinische Komplexbehandlung, 2485 bis 2760 Aufwandspunkte  
99.B7.1E †↔ Intensivmedizinische Komplexbehandlung, 2761 bis 3220 Aufwandspunkte  
99.B7.1F †↔ Intensivmedizinische Komplexbehandlung, 3221 bis 3680 Aufwandspunkte  
99.B7.1G †↔ Intensivmedizinische Komplexbehandlung, 3681 bis 4600 Aufwandspunkte  
99.B7.1H †↔ Intensivmedizinische Komplexbehandlung, 4601 bis 5520 Aufwandspunkte  
99.B7.1I †↔ Intensivmedizinische Komplexbehandlung, 5521 bis 7360 Aufwandspunkte  
99.B7.1J †↔ Intensivmedizinische Komplexbehandlung, 7361 bis 9200 Aufwandspunkte  
99.B7.1K †↔ Intensivmedizinische Komplexbehandlung, 9201 bis 11040 Aufwandspunkte  
99.B7.1L †↔ Intensivmedizinische Komplexbehandlung, 11041 bis 13800 Aufwandspunkte  
99.B7.1M †↔ Intensivmedizinische Komplexbehandlung, 13801 bis 16560 Aufwandspunkte  
99.B7.1N †↔ Intensivmedizinische Komplexbehandlung, 16561 bis 19320 Aufwandspunkte  
99.B7.1O †↔ Intensivmedizinische Komplexbehandlung, 19321 und mehr Aufwandspunkte  
99.B7.44 †↔ Intensivmedizinische Komplexbehandlung im Kindesalter (Basisprozedur), 197 bis 392 Aufwandspunkte  
99.B7.45 †↔ Intensivmedizinische Komplexbehandlung im Kindesalter (Basisprozedur), 393 bis 588 Aufwandspunkte

99.B7.46 †↔ Intensivmedizinische Komplexbehandlung im Kindesalter (Basisprozedur), 589 bis 784 Aufwandspunkte  
99.B7.47 †↔ Intensivmedizinische Komplexbehandlung im Kindesalter (Basisprozedur), 785 bis 980 Aufwandspunkte  
99.B7.48 †↔ Intensivmedizinische Komplexbehandlung im Kindesalter (Basisprozedur), 981 bis 1176 Aufwandspunkte  
99.B7.4A †↔ Intensivmedizinische Komplexbehandlung im Kindesalter (Basisprozedur), 1177 bis 1470 Aufwandspunkte  
99.B7.4B †↔ Intensivmedizinische Komplexbehandlung im Kindesalter (Basisprozedur), 1471 bis 1764 Aufwandspunkte  
99.B7.4C †↔ Intensivmedizinische Komplexbehandlung im Kindesalter (Basisprozedur), 1765 bis 2058 Aufwandspunkte  
99.B7.4D †↔ Intensivmedizinische Komplexbehandlung im Kindesalter (Basisprozedur), 2059 bis 2352 Aufwandspunkte  
99.B7.4E †↔ Intensivmedizinische Komplexbehandlung im Kindesalter (Basisprozedur), 2353 bis 2646 Aufwandspunkte  
99.B7.4F †↔ Intensivmedizinische Komplexbehandlung im Kindesalter (Basisprozedur), 2647 bis 2940 Aufwandspunkte  
99.B7.4G †↔ Intensivmedizinische Komplexbehandlung im Kindesalter (Basisprozedur), 2941 bis 3430 Aufwandspunkte  
99.B7.4H †↔ Intensivmedizinische Komplexbehandlung im Kindesalter (Basisprozedur), 3431 bis 3920 Aufwandspunkte  
99.B7.4I †↔ Intensivmedizinische Komplexbehandlung im Kindesalter (Basisprozedur), 3921 bis 4410 Aufwandspunkte  
99.B7.4J †↔ Intensivmedizinische Komplexbehandlung im Kindesalter (Basisprozedur), 4411 bis 4900 Aufwandspunkte  
99.B7.4K †↔ Intensivmedizinische Komplexbehandlung im Kindesalter (Basisprozedur), 4901 bis 5880 Aufwandspunkte  
99.B7.4L †↔ Intensivmedizinische Komplexbehandlung im Kindesalter (Basisprozedur), 5881 bis 6860 Aufwandspunkte  
99.B7.4M †↔ Intensivmedizinische Komplexbehandlung im Kindesalter (Basisprozedur), 6861 bis 7840 Aufwandspunkte



- 99.B7.4N †↔ Intensivmedizinische Komplexbehandlung im Kindesalter (Basisprozedur), 7841 bis 9800 Aufwandspunkte
- 99.B7.4O †↔ Intensivmedizinische Komplexbehandlung im Kindesalter (Basisprozedur), 9801 bis 11760 Aufwandspunkte
- 99.B7.4P †↔ Intensivmedizinische Komplexbehandlung im Kindesalter (Basisprozedur), 11761 bis 13720 Aufwandspunkte
- 99.B7.4Q †↔ Intensivmedizinische Komplexbehandlung im Kindesalter (Basisprozedur), 13721 bis 16660 Aufwandspunkte
- 99.B7.4R †↔ Intensivmedizinische Komplexbehandlung im Kindesalter (Basisprozedur), 16661 bis 19600 Aufwandspunkte
- 99.B7.4S †↔ Intensivmedizinische Komplexbehandlung im Kindesalter (Basisprozedur), 19601 und mehr Aufwandspunkte
- 99.B7.54 †↔ Intensivmedizinische Komplexbehandlung im Neugeborenenalter (Basisprozedur), 197 bis 392 Aufwandspunkte
- 99.B7.55 †↔ Intensivmedizinische Komplexbehandlung im Neugeborenenalter (Basisprozedur), 393 bis 588 Aufwandspunkte
- 99.B7.56 †↔ Intensivmedizinische Komplexbehandlung im Neugeborenenalter (Basisprozedur), 589 bis 784 Aufwandspunkte
- 99.B7.57 †↔ Intensivmedizinische Komplexbehandlung im Neugeborenenalter (Basisprozedur), 785 bis 980 Aufwandspunkte
- 99.B7.58 †↔ Intensivmedizinische Komplexbehandlung im Neugeborenenalter (Basisprozedur), 981 bis 1176 Aufwandspunkte
- 99.B7.5A †↔ Intensivmedizinische Komplexbehandlung im Neugeborenenalter (Basisprozedur), 1177 bis 1470 Aufwandspunkte
- 99.B7.5B †↔ Intensivmedizinische Komplexbehandlung im Neugeborenenalter (Basisprozedur), 1471 bis 1764 Aufwandspunkte
- 99.B7.5C †↔ Intensivmedizinische Komplexbehandlung im Neugeborenenalter (Basisprozedur), 1765 bis 2058 Aufwandspunkte
- 99.B7.5D †↔ Intensivmedizinische Komplexbehandlung im Neugeborenenalter (Basisprozedur), 2059 bis 2352 Aufwandspunkte
- 99.B7.5E †↔ Intensivmedizinische Komplexbehandlung im Neugeborenenalter (Basisprozedur), 2353 bis 2646 Aufwandspunkte
- 99.B7.5F †↔ Intensivmedizinische Komplexbehandlung im Neugeborenenalter (Basisprozedur), 2647 bis 2940 Aufwandspunkte
- 99.B7.5G †↔ Intensivmedizinische Komplexbehandlung im Neugeborenenalter (Basisprozedur), 2941 bis 3430 Aufwandspunkte
- 99.B7.5H †↔ Intensivmedizinische Komplexbehandlung im Neugeborenenalter (Basisprozedur), 3431 bis 3920 Aufwandspunkte
- 99.B7.5I †↔ Intensivmedizinische Komplexbehandlung im Neugeborenenalter (Basisprozedur), 3921 bis 4410 Aufwandspunkte
- 99.B7.5J †↔ Intensivmedizinische Komplexbehandlung im Neugeborenenalter (Basisprozedur), 4411 bis 4900 Aufwandspunkte
- 99.B7.5K †↔ Intensivmedizinische Komplexbehandlung im Neugeborenenalter (Basisprozedur), 4901 bis 5880 Aufwandspunkte
- 99.B7.5L †↔ Intensivmedizinische Komplexbehandlung im Neugeborenenalter (Basisprozedur), 5881 bis 6860 Aufwandspunkte
- 99.B7.5M †↔ Intensivmedizinische Komplexbehandlung im Neugeborenenalter (Basisprozedur), 6861 bis 7840 Aufwandspunkte
- 99.B7.5N †↔ Intensivmedizinische Komplexbehandlung im Neugeborenenalter (Basisprozedur), 7841 bis 9800 Aufwandspunkte
- 99.B7.5O †↔ Intensivmedizinische Komplexbehandlung im Neugeborenenalter (Basisprozedur), 9801 bis 11760 Aufwandspunkte
- 99.B7.5P †↔ Intensivmedizinische Komplexbehandlung im Neugeborenenalter (Basisprozedur), 11761 bis 13720 Aufwandspunkte
- 99.B7.5Q †↔ Intensivmedizinische Komplexbehandlung im Neugeborenenalter (Basisprozedur), 13721 bis 16660 Aufwandspunkte
- 99.B7.5R †↔ Intensivmedizinische Komplexbehandlung im Neugeborenenalter (Basisprozedur), 16661 bis 19600 Aufwandspunkte
- 99.B7.5S †↔ Intensivmedizinische Komplexbehandlung im Neugeborenenalter (Basisprozedur), 19601 und mehr Aufwandspunkte
- 99.B8.12 †↔ IMC-Komplexbehandlung des Erwachsenen, 120 bis 184 Aufwandspunkte
- 99.B8.13 †↔ IMC-Komplexbehandlung des Erwachsenen, 185 bis 360 Aufwandspunkte
- 99.B8.14 †↔ IMC-Komplexbehandlung des Erwachsenen, 361 bis 552 Aufwandspunkte
- 99.B8.15 †↔ IMC-Komplexbehandlung des Erwachsenen, 553 bis 828 Aufwandspunkte
- 99.B8.16 †↔ IMC-Komplexbehandlung des Erwachsenen, 829 bis 1104 Aufwandspunkte
- 99.B8.17 †↔ IMC-Komplexbehandlung des Erwachsenen, 1105 bis 1380 Aufwandspunkte
- 99.B8.18 †↔ IMC-Komplexbehandlung des Erwachsenen, 1381 bis 1656 Aufwandspunkte
- 99.B8.1A †↔ IMC-Komplexbehandlung des Erwachsenen, 1657 bis 1932 Aufwandspunkte
- 99.B8.1B †↔ IMC-Komplexbehandlung des Erwachsenen, 1933 bis 2208 Aufwandspunkte
- 99.B8.1C †↔ IMC-Komplexbehandlung des Erwachsenen, 2209 bis 2484 Aufwandspunkte
- 99.B8.1D †↔ IMC-Komplexbehandlung des Erwachsenen, 2485 bis 2760 Aufwandspunkte
- 99.B8.1E †↔ IMC-Komplexbehandlung des Erwachsenen, 2761 bis 3220 Aufwandspunkte
- 99.B8.1F †↔ IMC-Komplexbehandlung des Erwachsenen, 3221 bis 3680 Aufwandspunkte
- 99.B8.1G †↔ IMC-Komplexbehandlung des Erwachsenen, 3681 bis 4600 Aufwandspunkte
- 99.B8.1H †↔ IMC-Komplexbehandlung des Erwachsenen, 4601 bis 5520 Aufwandspunkte
- 99.B8.1I †↔ IMC-Komplexbehandlung des Erwachsenen, 5521 bis 7360 Aufwandspunkte
- 99.B8.1J †↔ IMC-Komplexbehandlung des Erwachsenen, 7361 bis 9200 Aufwandspunkte
- 99.B8.1K †↔ IMC-Komplexbehandlung des Erwachsenen, 9201 bis 11040 Aufwandspunkte
- 99.B8.1L †↔ IMC-Komplexbehandlung des Erwachsenen, 11041 bis 13800 Aufwandspunkte
- 99.B8.1M †↔ IMC-Komplexbehandlung des Erwachsenen, 13801 bis 16560 Aufwandspunkte
- 99.B8.1N †↔ IMC-Komplexbehandlung des Erwachsenen, 16561 bis 19320 Aufwandspunkte
- 99.B8.1O †↔ IMC-Komplexbehandlung des Erwachsenen, 19321 und mehr Aufwandspunkte
- 99.B8.44 †↔ IMC-Komplexbehandlung im Kindesalter, 197 bis 392 Aufwandspunkte
- 99.B8.45 †↔ IMC-Komplexbehandlung im Kindesalter, 393 bis 588 Aufwandspunkte
- 99.B8.46 †↔ IMC-Komplexbehandlung im Kindesalter, 589 bis 784 Aufwandspunkte

|  |  |
|--|--|
| 99.B8.47 ‡↔ IMC-Komplexbehandlung im Kindesalter, 785 bis 980 Aufwandspunkte       | 99.B8.56 ‡↔ IMC-Komplexbehandlung im Neugeborenenalter, 589 bis 784 Aufwandspunkte     |
| 99.B8.48 ‡↔ IMC-Komplexbehandlung im Kindesalter, 981 bis 1176 Aufwandspunkte      | 99.B8.57 ‡↔ IMC-Komplexbehandlung im Neugeborenenalter, 785 bis 980 Aufwandspunkte     |
| 99.B8.4A ‡↔ IMC-Komplexbehandlung im Kindesalter, 1177 bis 1470 Aufwandspunkte     | 99.B8.58 ‡↔ IMC-Komplexbehandlung im Neugeborenenalter, 981 bis 1176 Aufwandspunkte    |
| 99.B8.4B ‡↔ IMC-Komplexbehandlung im Kindesalter, 1471 bis 1764 Aufwandspunkte     | 99.B8.5A ‡↔ IMC-Komplexbehandlung im Neugeborenenalter, 1177 bis 1470 Aufwandspunkte   |
| 99.B8.4C ‡↔ IMC-Komplexbehandlung im Kindesalter, 1765 bis 2058 Aufwandspunkte     | 99.B8.5B ‡↔ IMC-Komplexbehandlung im Neugeborenenalter, 1471 bis 1764 Aufwandspunkte   |
| 99.B8.4D ‡↔ IMC-Komplexbehandlung im Kindesalter, 2059 bis 2352 Aufwandspunkte     | 99.B8.5C ‡↔ IMC-Komplexbehandlung im Neugeborenenalter, 1765 bis 2058 Aufwandspunkte   |
| 99.B8.4E ‡↔ IMC-Komplexbehandlung im Kindesalter, 2353 bis 2646 Aufwandspunkte     | 99.B8.5D ‡↔ IMC-Komplexbehandlung im Neugeborenenalter, 2059 bis 2352 Aufwandspunkte   |
| 99.B8.4F ‡↔ IMC-Komplexbehandlung im Kindesalter, 2647 bis 2940 Aufwandspunkte     | 99.B8.5E ‡↔ IMC-Komplexbehandlung im Neugeborenenalter, 2353 bis 2646 Aufwandspunkte   |
| 99.B8.4G ‡↔ IMC-Komplexbehandlung im Kindesalter, 2941 bis 3430 Aufwandspunkte     | 99.B8.5F ‡↔ IMC-Komplexbehandlung im Neugeborenenalter, 2647 bis 2940 Aufwandspunkte   |
| 99.B8.4H ‡↔ IMC-Komplexbehandlung im Kindesalter, 3431 bis 3920 Aufwandspunkte     | 99.B8.5G ‡↔ IMC-Komplexbehandlung im Neugeborenenalter, 2941 bis 3430 Aufwandspunkte   |
| 99.B8.4I ‡↔ IMC-Komplexbehandlung im Kindesalter, 3921 bis 4410 Aufwandspunkte     | 99.B8.5H ‡↔ IMC-Komplexbehandlung im Neugeborenenalter, 3431 bis 3920 Aufwandspunkte   |
| 99.B8.4J ‡↔ IMC-Komplexbehandlung im Kindesalter, 4411 bis 4900 Aufwandspunkte     | 99.B8.5I ‡↔ IMC-Komplexbehandlung im Neugeborenenalter, 3921 bis 4410 Aufwandspunkte   |
| 99.B8.4K ‡↔ IMC-Komplexbehandlung im Kindesalter, 4901 bis 5880 Aufwandspunkte     | 99.B8.5J ‡↔ IMC-Komplexbehandlung im Neugeborenenalter, 4411 bis 4900 Aufwandspunkte   |
| 99.B8.4L ‡↔ IMC-Komplexbehandlung im Kindesalter, 5881 bis 6860 Aufwandspunkte     | 99.B8.5K ‡↔ IMC-Komplexbehandlung im Neugeborenenalter, 4901 bis 5880 Aufwandspunkte   |
| 99.B8.4M ‡↔ IMC-Komplexbehandlung im Kindesalter, 6861 bis 7840 Aufwandspunkte     | 99.B8.5L ‡↔ IMC-Komplexbehandlung im Neugeborenenalter, 5881 bis 6860 Aufwandspunkte   |
| 99.B8.4N ‡↔ IMC-Komplexbehandlung im Kindesalter, 7841 bis 9800 Aufwandspunkte     | 99.B8.5M ‡↔ IMC-Komplexbehandlung im Neugeborenenalter, 6861 bis 7840 Aufwandspunkte   |
| 99.B8.4O ‡↔ IMC-Komplexbehandlung im Kindesalter, 9801 bis 11760 Aufwandspunkte    | 99.B8.5N ‡↔ IMC-Komplexbehandlung im Neugeborenenalter, 7841 bis 9800 Aufwandspunkte   |
| 99.B8.4P ‡↔ IMC-Komplexbehandlung im Kindesalter, 11761 bis 13720 Aufwandspunkte   | 99.B8.5O ‡↔ IMC-Komplexbehandlung im Neugeborenenalter, 9801 bis 11760 Aufwandspunkte  |
| 99.B8.4Q ‡↔ IMC-Komplexbehandlung im Kindesalter, 13721 bis 16660 Aufwandspunkte   | 99.B8.5P ‡↔ IMC-Komplexbehandlung im Neugeborenenalter, 11761 bis 13720 Aufwandspunkte |
| 99.B8.4R ‡↔ IMC-Komplexbehandlung im Kindesalter, 16661 bis 19600 Aufwandspunkte   | 99.B8.5Q ‡↔ IMC-Komplexbehandlung im Neugeborenenalter, 13721 bis 16660 Aufwandspunkte |
| 99.B8.4S ‡↔ IMC-Komplexbehandlung im Kindesalter, 19601 und mehr Aufwandspunkte    | 99.B8.5R ‡↔ IMC-Komplexbehandlung im Neugeborenenalter, 16661 bis 19600 Aufwandspunkte |
| 99.B8.54 ‡↔ IMC-Komplexbehandlung im Neugeborenenalter, 197 bis 392 Aufwandspunkte | 99.B8.5S ‡↔ IMC-Komplexbehandlung im Neugeborenenalter, 19601 und mehr Aufwandspunkte  |
| 99.B8.55 ‡↔ IMC-Komplexbehandlung im Neugeborenenalter, 393 bis 588 Aufwandspunkte |  |

### Prozedur A94-7

|  |  |
|--|--|
| 99.B7.13 ‡↔ Intensivmedizinische Komplexbehandlung, 185 bis 360 Aufwandspunkte   | 99.B7.1E ‡↔ Intensivmedizinische Komplexbehandlung, 2761 bis 3220 Aufwandspunkte   |
| 99.B7.14 ‡↔ Intensivmedizinische Komplexbehandlung, 361 bis 552 Aufwandspunkte   | 99.B7.1F ‡↔ Intensivmedizinische Komplexbehandlung, 3221 bis 3680 Aufwandspunkte   |
| 99.B7.15 ‡↔ Intensivmedizinische Komplexbehandlung, 553 bis 828 Aufwandspunkte   | 99.B7.1G ‡↔ Intensivmedizinische Komplexbehandlung, 3681 bis 4600 Aufwandspunkte   |
| 99.B7.16 ‡↔ Intensivmedizinische Komplexbehandlung, 829 bis 1104 Aufwandspunkte  | 99.B7.1H ‡↔ Intensivmedizinische Komplexbehandlung, 4601 bis 5520 Aufwandspunkte   |
| 99.B7.17 ‡↔ Intensivmedizinische Komplexbehandlung, 1105 bis 1380 Aufwandspunkte | 99.B7.1I ‡↔ Intensivmedizinische Komplexbehandlung, 5521 bis 7360 Aufwandspunkte   |
| 99.B7.18 ‡↔ Intensivmedizinische Komplexbehandlung, 1381 bis 1656 Aufwandspunkte | 99.B7.1J ‡↔ Intensivmedizinische Komplexbehandlung, 7361 bis 9200 Aufwandspunkte   |
| 99.B7.1A ‡↔ Intensivmedizinische Komplexbehandlung, 1657 bis 1932 Aufwandspunkte | 99.B7.1K ‡↔ Intensivmedizinische Komplexbehandlung, 9201 bis 11040 Aufwandspunkte  |
| 99.B7.1B ‡↔ Intensivmedizinische Komplexbehandlung, 1933 bis 2208 Aufwandspunkte | 99.B7.1L ‡↔ Intensivmedizinische Komplexbehandlung, 11041 bis 13800 Aufwandspunkte |
| 99.B7.1C ‡↔ Intensivmedizinische Komplexbehandlung, 2209 bis 2484 Aufwandspunkte | 99.B7.1M ‡↔ Intensivmedizinische Komplexbehandlung, 13801 bis 16560 Aufwandspunkte |
| 99.B7.1D ‡↔ Intensivmedizinische Komplexbehandlung, 2485 bis 2760 Aufwandspunkte | 99.B7.1N ‡↔ Intensivmedizinische Komplexbehandlung, 16561 bis 19320 Aufwandspunkte |

- 99.B7.1O †↔ Intensivmedizinische Komplexbehandlung, 19321 und mehr Aufwandspunkte
- 99.B7.43 †↔ Intensivmedizinische Komplexbehandlung im Kindesalter (Basisprozedur), 131 bis 196 Aufwandspunkte
- 99.B7.44 †↔ Intensivmedizinische Komplexbehandlung im Kindesalter (Basisprozedur), 197 bis 392 Aufwandspunkte
- 99.B7.45 †↔ Intensivmedizinische Komplexbehandlung im Kindesalter (Basisprozedur), 393 bis 588 Aufwandspunkte
- 99.B7.46 †↔ Intensivmedizinische Komplexbehandlung im Kindesalter (Basisprozedur), 589 bis 784 Aufwandspunkte
- 99.B7.47 †↔ Intensivmedizinische Komplexbehandlung im Kindesalter (Basisprozedur), 785 bis 980 Aufwandspunkte
- 99.B7.48 †↔ Intensivmedizinische Komplexbehandlung im Kindesalter (Basisprozedur), 981 bis 1176 Aufwandspunkte
- 99.B7.4A †↔ Intensivmedizinische Komplexbehandlung im Kindesalter (Basisprozedur), 1177 bis 1470 Aufwandspunkte
- 99.B7.4B †↔ Intensivmedizinische Komplexbehandlung im Kindesalter (Basisprozedur), 1471 bis 1764 Aufwandspunkte
- 99.B7.4C †↔ Intensivmedizinische Komplexbehandlung im Kindesalter (Basisprozedur), 1765 bis 2058 Aufwandspunkte
- 99.B7.4D †↔ Intensivmedizinische Komplexbehandlung im Kindesalter (Basisprozedur), 2059 bis 2352 Aufwandspunkte
- 99.B7.4E †↔ Intensivmedizinische Komplexbehandlung im Kindesalter (Basisprozedur), 2353 bis 2646 Aufwandspunkte
- 99.B7.4F †↔ Intensivmedizinische Komplexbehandlung im Kindesalter (Basisprozedur), 2647 bis 2940 Aufwandspunkte
- 99.B7.4G †↔ Intensivmedizinische Komplexbehandlung im Kindesalter (Basisprozedur), 2941 bis 3430 Aufwandspunkte
- 99.B7.4H †↔ Intensivmedizinische Komplexbehandlung im Kindesalter (Basisprozedur), 3431 bis 3920 Aufwandspunkte
- 99.B7.4I †↔ Intensivmedizinische Komplexbehandlung im Kindesalter (Basisprozedur), 3921 bis 4410 Aufwandspunkte
- 99.B7.4J †↔ Intensivmedizinische Komplexbehandlung im Kindesalter (Basisprozedur), 4411 bis 4900 Aufwandspunkte
- 99.B7.4K †↔ Intensivmedizinische Komplexbehandlung im Kindesalter (Basisprozedur), 4901 bis 5880 Aufwandspunkte
- 99.B7.4L †↔ Intensivmedizinische Komplexbehandlung im Kindesalter (Basisprozedur), 5881 bis 6860 Aufwandspunkte
- 99.B7.4M †↔ Intensivmedizinische Komplexbehandlung im Kindesalter (Basisprozedur), 6861 bis 7840 Aufwandspunkte
- 99.B7.4N †↔ Intensivmedizinische Komplexbehandlung im Kindesalter (Basisprozedur), 7841 bis 9800 Aufwandspunkte
- 99.B7.4O †↔ Intensivmedizinische Komplexbehandlung im Kindesalter (Basisprozedur), 9801 bis 11760 Aufwandspunkte
- 99.B7.4P †↔ Intensivmedizinische Komplexbehandlung im Kindesalter (Basisprozedur), 11761 bis 13720 Aufwandspunkte
- 99.B7.4Q †↔ Intensivmedizinische Komplexbehandlung im Kindesalter (Basisprozedur), 13721 bis 16660 Aufwandspunkte
- 99.B7.4R †↔ Intensivmedizinische Komplexbehandlung im Kindesalter (Basisprozedur), 16661 bis 19600 Aufwandspunkte
- 99.B7.4S †↔ Intensivmedizinische Komplexbehandlung im Kindesalter (Basisprozedur), 19601 und mehr Aufwandspunkte
- 99.B7.53 †↔ Intensivmedizinische Komplexbehandlung im Neugeborenenalter (Basisprozedur), 131 bis 196 Aufwandspunkte
- 99.B7.54 †↔ Intensivmedizinische Komplexbehandlung im Neugeborenenalter (Basisprozedur), 197 bis 392 Aufwandspunkte
- 99.B7.55 †↔ Intensivmedizinische Komplexbehandlung im Neugeborenenalter (Basisprozedur), 393 bis 588 Aufwandspunkte
- 99.B7.56 †↔ Intensivmedizinische Komplexbehandlung im Neugeborenenalter (Basisprozedur), 589 bis 784 Aufwandspunkte
- 99.B7.57 †↔ Intensivmedizinische Komplexbehandlung im Neugeborenenalter (Basisprozedur), 785 bis 980 Aufwandspunkte
- 99.B7.58 †↔ Intensivmedizinische Komplexbehandlung im Neugeborenenalter (Basisprozedur), 981 bis 1176 Aufwandspunkte
- 99.B7.5A †↔ Intensivmedizinische Komplexbehandlung im Neugeborenenalter (Basisprozedur), 1177 bis 1470 Aufwandspunkte
- 99.B7.5B †↔ Intensivmedizinische Komplexbehandlung im Neugeborenenalter (Basisprozedur), 1471 bis 1764 Aufwandspunkte
- 99.B7.5C †↔ Intensivmedizinische Komplexbehandlung im Neugeborenenalter (Basisprozedur), 1765 bis 2058 Aufwandspunkte
- 99.B7.5D †↔ Intensivmedizinische Komplexbehandlung im Neugeborenenalter (Basisprozedur), 2059 bis 2352 Aufwandspunkte
- 99.B7.5E †↔ Intensivmedizinische Komplexbehandlung im Neugeborenenalter (Basisprozedur), 2353 bis 2646 Aufwandspunkte
- 99.B7.5F †↔ Intensivmedizinische Komplexbehandlung im Neugeborenenalter (Basisprozedur), 2647 bis 2940 Aufwandspunkte
- 99.B7.5G †↔ Intensivmedizinische Komplexbehandlung im Neugeborenenalter (Basisprozedur), 2941 bis 3430 Aufwandspunkte
- 99.B7.5H †↔ Intensivmedizinische Komplexbehandlung im Neugeborenenalter (Basisprozedur), 3431 bis 3920 Aufwandspunkte
- 99.B7.5I †↔ Intensivmedizinische Komplexbehandlung im Neugeborenenalter (Basisprozedur), 3921 bis 4410 Aufwandspunkte
- 99.B7.5J †↔ Intensivmedizinische Komplexbehandlung im Neugeborenenalter (Basisprozedur), 4411 bis 4900 Aufwandspunkte
- 99.B7.5K †↔ Intensivmedizinische Komplexbehandlung im Neugeborenenalter (Basisprozedur), 4901 bis 5880 Aufwandspunkte
- 99.B7.5L †↔ Intensivmedizinische Komplexbehandlung im Neugeborenenalter (Basisprozedur), 5881 bis 6860 Aufwandspunkte
- 99.B7.5M †↔ Intensivmedizinische Komplexbehandlung im Neugeborenenalter (Basisprozedur), 6861 bis 7840 Aufwandspunkte
- 99.B7.5N †↔ Intensivmedizinische Komplexbehandlung im Neugeborenenalter (Basisprozedur), 7841 bis 9800 Aufwandspunkte
- 99.B7.5O †↔ Intensivmedizinische Komplexbehandlung im Neugeborenenalter (Basisprozedur), 9801 bis 11760 Aufwandspunkte

|   |  |
|---|--|
| 99.B7.5P †↔ Intensivmedizinische Komplexbehandlung im Neugeborenenalter (Basisprozedur), 11761 bis 13720 Aufwandspunkte | 99.B8.4C †↔ IMC-Komplexbehandlung im Kindesalter, 1765 bis 2058 Aufwandspunkte       |
| 99.B7.5Q †↔ Intensivmedizinische Komplexbehandlung im Neugeborenenalter (Basisprozedur), 13721 bis 16660 Aufwandspunkte | 99.B8.4D †↔ IMC-Komplexbehandlung im Kindesalter, 2059 bis 2352 Aufwandspunkte       |
| 99.B7.5R †↔ Intensivmedizinische Komplexbehandlung im Neugeborenenalter (Basisprozedur), 16661 bis 19600 Aufwandspunkte | 99.B8.4E †↔ IMC-Komplexbehandlung im Kindesalter, 2353 bis 2646 Aufwandspunkte       |
| 99.B7.5S †↔ Intensivmedizinische Komplexbehandlung im Neugeborenenalter (Basisprozedur), 19601 und mehr Aufwandspunkte  | 99.B8.4F †↔ IMC-Komplexbehandlung im Kindesalter, 2647 bis 2940 Aufwandspunkte       |
| 99.B8.13 †↔ IMC-Komplexbehandlung des Erwachsenen, 185 bis 360 Aufwandspunkte   | 99.B8.4G †↔ IMC-Komplexbehandlung im Kindesalter, 2941 bis 3430 Aufwandspunkte       |
| 99.B8.14 †↔ IMC-Komplexbehandlung des Erwachsenen, 361 bis 552 Aufwandspunkte   | 99.B8.4H †↔ IMC-Komplexbehandlung im Kindesalter, 3431 bis 3920 Aufwandspunkte       |
| 99.B8.15 †↔ IMC-Komplexbehandlung des Erwachsenen, 553 bis 828 Aufwandspunkte   | 99.B8.4I †↔ IMC-Komplexbehandlung im Kindesalter, 3921 bis 4410 Aufwandspunkte       |
| 99.B8.16 †↔ IMC-Komplexbehandlung des Erwachsenen, 829 bis 1104 Aufwandspunkte  | 99.B8.4J †↔ IMC-Komplexbehandlung im Kindesalter, 4411 bis 4900 Aufwandspunkte       |
| 99.B8.17 †↔ IMC-Komplexbehandlung des Erwachsenen, 1105 bis 1380 Aufwandspunkte   | 99.B8.4K †↔ IMC-Komplexbehandlung im Kindesalter, 4901 bis 5880 Aufwandspunkte       |
| 99.B8.18 †↔ IMC-Komplexbehandlung des Erwachsenen, 1381 bis 1656 Aufwandspunkte   | 99.B8.4L †↔ IMC-Komplexbehandlung im Kindesalter, 5881 bis 6860 Aufwandspunkte       |
| 99.B8.1A †↔ IMC-Komplexbehandlung des Erwachsenen, 1657 bis 1932 Aufwandspunkte   | 99.B8.4M †↔ IMC-Komplexbehandlung im Kindesalter, 6861 bis 7840 Aufwandspunkte       |
| 99.B8.1B †↔ IMC-Komplexbehandlung des Erwachsenen, 1933 bis 2208 Aufwandspunkte   | 99.B8.4N †↔ IMC-Komplexbehandlung im Kindesalter, 7841 bis 9800 Aufwandspunkte       |
| 99.B8.1C †↔ IMC-Komplexbehandlung des Erwachsenen, 2209 bis 2484 Aufwandspunkte   | 99.B8.4O †↔ IMC-Komplexbehandlung im Kindesalter, 9801 bis 11760 Aufwandspunkte      |
| 99.B8.1D †↔ IMC-Komplexbehandlung des Erwachsenen, 2485 bis 2760 Aufwandspunkte   | 99.B8.4P †↔ IMC-Komplexbehandlung im Kindesalter, 11761 bis 13720 Aufwandspunkte     |
| 99.B8.1E †↔ IMC-Komplexbehandlung des Erwachsenen, 2761 bis 3220 Aufwandspunkte   | 99.B8.4Q †↔ IMC-Komplexbehandlung im Kindesalter, 13721 bis 16660 Aufwandspunkte     |
| 99.B8.1F †↔ IMC-Komplexbehandlung des Erwachsenen, 3221 bis 3680 Aufwandspunkte   | 99.B8.4R †↔ IMC-Komplexbehandlung im Kindesalter, 16661 bis 19600 Aufwandspunkte     |
| 99.B8.1G †↔ IMC-Komplexbehandlung des Erwachsenen, 3681 bis 4600 Aufwandspunkte   | 99.B8.4S †↔ IMC-Komplexbehandlung im Kindesalter, 19601 und mehr Aufwandspunkte      |
| 99.B8.1H †↔ IMC-Komplexbehandlung des Erwachsenen, 4601 bis 5520 Aufwandspunkte   | 99.B8.53 †↔ IMC-Komplexbehandlung im Neugeborenenalter, 131 bis 196 Aufwandspunkte   |
| 99.B8.1I †↔ IMC-Komplexbehandlung des Erwachsenen, 5521 bis 7360 Aufwandspunkte   | 99.B8.54 †↔ IMC-Komplexbehandlung im Neugeborenenalter, 197 bis 392 Aufwandspunkte   |
| 99.B8.1J †↔ IMC-Komplexbehandlung des Erwachsenen, 7361 bis 9200 Aufwandspunkte   | 99.B8.55 †↔ IMC-Komplexbehandlung im Neugeborenenalter, 393 bis 588 Aufwandspunkte   |
| 99.B8.1K †↔ IMC-Komplexbehandlung des Erwachsenen, 9201 bis 11040 Aufwandspunkte  | 99.B8.56 †↔ IMC-Komplexbehandlung im Neugeborenenalter, 589 bis 784 Aufwandspunkte   |
| 99.B8.1L †↔ IMC-Komplexbehandlung des Erwachsenen, 11041 bis 13800 Aufwandspunkte                                       | 99.B8.57 †↔ IMC-Komplexbehandlung im Neugeborenenalter, 785 bis 980 Aufwandspunkte   |
| 99.B8.1M †↔ IMC-Komplexbehandlung des Erwachsenen, 13801 bis 16560 Aufwandspunkte                                       | 99.B8.58 †↔ IMC-Komplexbehandlung im Neugeborenenalter, 981 bis 1176 Aufwandspunkte  |
| 99.B8.1N †↔ IMC-Komplexbehandlung des Erwachsenen, 16561 bis 19320 Aufwandspunkte                                       | 99.B8.5A †↔ IMC-Komplexbehandlung im Neugeborenenalter, 1177 bis 1470 Aufwandspunkte |
| 99.B8.1O †↔ IMC-Komplexbehandlung des Erwachsenen, 19321 und mehr Aufwandspunkte  | 99.B8.5B †↔ IMC-Komplexbehandlung im Neugeborenenalter, 1471 bis 1764 Aufwandspunkte |
| 99.B8.43 †↔ IMC-Komplexbehandlung im Kindesalter, 131 bis 196 Aufwandspunkte  | 99.B8.5C †↔ IMC-Komplexbehandlung im Neugeborenenalter, 1765 bis 2058 Aufwandspunkte |
| 99.B8.44 †↔ IMC-Komplexbehandlung im Kindesalter, 197 bis 392 Aufwandspunkte  | 99.B8.5D †↔ IMC-Komplexbehandlung im Neugeborenenalter, 2059 bis 2352 Aufwandspunkte |
| 99.B8.45 †↔ IMC-Komplexbehandlung im Kindesalter, 393 bis 588 Aufwandspunkte  | 99.B8.5E †↔ IMC-Komplexbehandlung im Neugeborenenalter, 2353 bis 2646 Aufwandspunkte |
| 99.B8.46 †↔ IMC-Komplexbehandlung im Kindesalter, 589 bis 784 Aufwandspunkte  | 99.B8.5F †↔ IMC-Komplexbehandlung im Neugeborenenalter, 2647 bis 2940 Aufwandspunkte |
| 99.B8.47 †↔ IMC-Komplexbehandlung im Kindesalter, 785 bis 980 Aufwandspunkte  | 99.B8.5G †↔ IMC-Komplexbehandlung im Neugeborenenalter, 2941 bis 3430 Aufwandspunkte |
| 99.B8.48 †↔ IMC-Komplexbehandlung im Kindesalter, 981 bis 1176 Aufwandspunkte   | 99.B8.5H †↔ IMC-Komplexbehandlung im Neugeborenenalter, 3431 bis 3920 Aufwandspunkte |
| 99.B8.4A †↔ IMC-Komplexbehandlung im Kindesalter, 1177 bis 1470 Aufwandspunkte  | 99.B8.5I †↔ IMC-Komplexbehandlung im Neugeborenenalter, 3921 bis 4410 Aufwandspunkte |
| 99.B8.4B †↔ IMC-Komplexbehandlung im Kindesalter, 1471 bis 1764 Aufwandspunkte  | 99.B8.5J †↔ IMC-Komplexbehandlung im Neugeborenenalter, 4411 bis 4900 Aufwandspunkte |
|   | 99.B8.5K †↔ IMC-Komplexbehandlung im Neugeborenenalter, 4901 bis 5880 Aufwandspunkte |
|   | 99.B8.5L †↔ IMC-Komplexbehandlung im Neugeborenenalter, 5881 bis 6860 Aufwandspunkte |

- 99.B8.5M †↔ IMC-Komplexbehandlung im Neugeborenenalter, 6861 bis 7840 Aufwandspunkte
- 99.B8.5N †↔ IMC-Komplexbehandlung im Neugeborenenalter, 7841 bis 9800 Aufwandspunkte
- 99.B8.5O †↔ IMC-Komplexbehandlung im Neugeborenenalter, 9801 bis 11760 Aufwandspunkte
- 99.B8.5P †↔ IMC-Komplexbehandlung im Neugeborenenalter, 11761 bis 13720 Aufwandspunkte
- 99.B8.5Q †↔ IMC-Komplexbehandlung im Neugeborenenalter, 13721 bis 16660 Aufwandspunkte
- 99.B8.5R †↔ IMC-Komplexbehandlung im Neugeborenenalter, 16661 bis 19600 Aufwandspunkte
- 99.B8.5S †↔ IMC-Komplexbehandlung im Neugeborenenalter, 19601 und mehr Aufwandspunkte

## Prozedur A94-8

- 93.59.52 †↔ Komplexbehandlung bei Besiedlung oder Infektion mit multiresistenten Erregern, mindestens 14 bis 20 Behandlungstage
- 93.59.53 †↔ Komplexbehandlung bei Besiedlung oder Infektion mit multiresistenten Erregern, 21 und mehr Behandlungstage
- 99.B7.12 †↔ Intensivmedizinische Komplexbehandlung, 120 bis 184 Aufwandspunkte
- 99.B7.13 †↔ Intensivmedizinische Komplexbehandlung, 185 bis 360 Aufwandspunkte
- 99.B7.14 †↔ Intensivmedizinische Komplexbehandlung, 361 bis 552 Aufwandspunkte
- 99.B7.15 †↔ Intensivmedizinische Komplexbehandlung, 553 bis 828 Aufwandspunkte
- 99.B7.16 †↔ Intensivmedizinische Komplexbehandlung, 829 bis 1104 Aufwandspunkte
- 99.B7.17 †↔ Intensivmedizinische Komplexbehandlung, 1105 bis 1380 Aufwandspunkte
- 99.B7.18 †↔ Intensivmedizinische Komplexbehandlung, 1381 bis 1656 Aufwandspunkte
- 99.B7.1A †↔ Intensivmedizinische Komplexbehandlung, 1657 bis 1932 Aufwandspunkte
- 99.B7.1B †↔ Intensivmedizinische Komplexbehandlung, 1933 bis 2208 Aufwandspunkte
- 99.B7.1C †↔ Intensivmedizinische Komplexbehandlung, 2209 bis 2484 Aufwandspunkte
- 99.B7.1D †↔ Intensivmedizinische Komplexbehandlung, 2485 bis 2760 Aufwandspunkte
- 99.B7.1E †↔ Intensivmedizinische Komplexbehandlung, 2761 bis 3220 Aufwandspunkte
- 99.B7.1F †↔ Intensivmedizinische Komplexbehandlung, 3221 bis 3680 Aufwandspunkte
- 99.B7.1G †↔ Intensivmedizinische Komplexbehandlung, 3681 bis 4600 Aufwandspunkte
- 99.B7.1H †↔ Intensivmedizinische Komplexbehandlung, 4601 bis 5520 Aufwandspunkte
- 99.B7.1I †↔ Intensivmedizinische Komplexbehandlung, 5521 bis 7360 Aufwandspunkte
- 99.B7.1J †↔ Intensivmedizinische Komplexbehandlung, 7361 bis 9200 Aufwandspunkte
- 99.B7.1K †↔ Intensivmedizinische Komplexbehandlung, 9201 bis 11040 Aufwandspunkte
- 99.B7.1L †↔ Intensivmedizinische Komplexbehandlung, 11041 bis 13800 Aufwandspunkte
- 99.B7.1M †↔ Intensivmedizinische Komplexbehandlung, 13801 bis 16560 Aufwandspunkte
- 99.B7.1N †↔ Intensivmedizinische Komplexbehandlung, 16561 bis 19320 Aufwandspunkte
- 99.B7.1O †↔ Intensivmedizinische Komplexbehandlung, 19321 und mehr Aufwandspunkte
- 99.B7.44 †↔ Intensivmedizinische Komplexbehandlung im Kindesalter (Basisprozedur), 197 bis 392 Aufwandspunkte
- 99.B7.45 †↔ Intensivmedizinische Komplexbehandlung im Kindesalter (Basisprozedur), 393 bis 588 Aufwandspunkte
- 99.B7.46 †↔ Intensivmedizinische Komplexbehandlung im Kindesalter (Basisprozedur), 589 bis 784 Aufwandspunkte
- 99.B7.47 †↔ Intensivmedizinische Komplexbehandlung im Kindesalter (Basisprozedur), 785 bis 980 Aufwandspunkte
- 99.B7.48 †↔ Intensivmedizinische Komplexbehandlung im Kindesalter (Basisprozedur), 981 bis 1176 Aufwandspunkte
- 99.B7.4A †↔ Intensivmedizinische Komplexbehandlung im Kindesalter (Basisprozedur), 1177 bis 1470 Aufwandspunkte
- 99.B7.4B †↔ Intensivmedizinische Komplexbehandlung im Kindesalter (Basisprozedur), 1471 bis 1764 Aufwandspunkte
- 99.B7.4C †↔ Intensivmedizinische Komplexbehandlung im Kindesalter (Basisprozedur), 1765 bis 2058 Aufwandspunkte
- 99.B7.4D †↔ Intensivmedizinische Komplexbehandlung im Kindesalter (Basisprozedur), 2059 bis 2352 Aufwandspunkte
- 99.B7.4E †↔ Intensivmedizinische Komplexbehandlung im Kindesalter (Basisprozedur), 2353 bis 2646 Aufwandspunkte
- 99.B7.4F †↔ Intensivmedizinische Komplexbehandlung im Kindesalter (Basisprozedur), 2647 bis 2940 Aufwandspunkte
- 99.B7.4G †↔ Intensivmedizinische Komplexbehandlung im Kindesalter (Basisprozedur), 2941 bis 3430 Aufwandspunkte
- 99.B7.4H †↔ Intensivmedizinische Komplexbehandlung im Kindesalter (Basisprozedur), 3431 bis 3920 Aufwandspunkte
- 99.B7.4I †↔ Intensivmedizinische Komplexbehandlung im Kindesalter (Basisprozedur), 3921 bis 4410 Aufwandspunkte
- 99.B7.4J †↔ Intensivmedizinische Komplexbehandlung im Kindesalter (Basisprozedur), 4411 bis 4900 Aufwandspunkte
- 99.B7.4K †↔ Intensivmedizinische Komplexbehandlung im Kindesalter (Basisprozedur), 4901 bis 5880 Aufwandspunkte
- 99.B7.4L †↔ Intensivmedizinische Komplexbehandlung im Kindesalter (Basisprozedur), 5881 bis 6860 Aufwandspunkte
- 99.B7.4M †↔ Intensivmedizinische Komplexbehandlung im Kindesalter (Basisprozedur), 6861 bis 7840 Aufwandspunkte
- 99.B7.4N †↔ Intensivmedizinische Komplexbehandlung im Kindesalter (Basisprozedur), 7841 bis 9800 Aufwandspunkte
- 99.B7.4O †↔ Intensivmedizinische Komplexbehandlung im Kindesalter (Basisprozedur), 9801 bis 11760 Aufwandspunkte
- 99.B7.4P †↔ Intensivmedizinische Komplexbehandlung im Kindesalter (Basisprozedur), 11761 bis 13720 Aufwandspunkte
- 99.B7.4Q †↔ Intensivmedizinische Komplexbehandlung im Kindesalter (Basisprozedur), 13721 bis 16660 Aufwandspunkte

|   |   |
|---|---|
| 99.B7.4R †↔ Intensivmedizinische Komplexbehandlung im Kindesalter (Basisprozedur), 16661 bis 19600 Aufwandspunkte       | 99.B7.5Q †↔ Intensivmedizinische Komplexbehandlung im Neugeborenenalter (Basisprozedur), 13721 bis 16660 Aufwandspunkte |
| 99.B7.4S †↔ Intensivmedizinische Komplexbehandlung im Kindesalter (Basisprozedur), 19601 und mehr Aufwandspunkte        | 99.B7.5R †↔ Intensivmedizinische Komplexbehandlung im Neugeborenenalter (Basisprozedur), 16661 bis 19600 Aufwandspunkte |
| 99.B7.54 †↔ Intensivmedizinische Komplexbehandlung im Neugeborenenalter (Basisprozedur), 197 bis 392 Aufwandspunkte     | 99.B7.5S †↔ Intensivmedizinische Komplexbehandlung im Neugeborenenalter (Basisprozedur), 19601 und mehr Aufwandspunkte  |
| 99.B7.55 †↔ Intensivmedizinische Komplexbehandlung im Neugeborenenalter (Basisprozedur), 393 bis 588 Aufwandspunkte     | 99.B8.12 †↔ IMC-Komplexbehandlung des Erwachsenen, 120 bis 184 Aufwandspunkte   |
| 99.B7.56 †↔ Intensivmedizinische Komplexbehandlung im Neugeborenenalter (Basisprozedur), 589 bis 784 Aufwandspunkte     | 99.B8.13 †↔ IMC-Komplexbehandlung des Erwachsenen, 185 bis 360 Aufwandspunkte   |
| 99.B7.57 †↔ Intensivmedizinische Komplexbehandlung im Neugeborenenalter (Basisprozedur), 785 bis 980 Aufwandspunkte     | 99.B8.14 †↔ IMC-Komplexbehandlung des Erwachsenen, 361 bis 552 Aufwandspunkte   |
| 99.B7.58 †↔ Intensivmedizinische Komplexbehandlung im Neugeborenenalter (Basisprozedur), 981 bis 1176 Aufwandspunkte    | 99.B8.15 †↔ IMC-Komplexbehandlung des Erwachsenen, 553 bis 828 Aufwandspunkte   |
| 99.B7.5A †↔ Intensivmedizinische Komplexbehandlung im Neugeborenenalter (Basisprozedur), 1177 bis 1470 Aufwandspunkte   | 99.B8.16 †↔ IMC-Komplexbehandlung des Erwachsenen, 829 bis 1104 Aufwandspunkte  |
| 99.B7.5B †↔ Intensivmedizinische Komplexbehandlung im Neugeborenenalter (Basisprozedur), 1471 bis 1764 Aufwandspunkte   | 99.B8.17 †↔ IMC-Komplexbehandlung des Erwachsenen, 1105 bis 1380 Aufwandspunkte   |
| 99.B7.5C †↔ Intensivmedizinische Komplexbehandlung im Neugeborenenalter (Basisprozedur), 1765 bis 2058 Aufwandspunkte   | 99.B8.18 †↔ IMC-Komplexbehandlung des Erwachsenen, 1381 bis 1656 Aufwandspunkte   |
| 99.B7.5D †↔ Intensivmedizinische Komplexbehandlung im Neugeborenenalter (Basisprozedur), 2059 bis 2352 Aufwandspunkte   | 99.B8.1A †↔ IMC-Komplexbehandlung des Erwachsenen, 1657 bis 1932 Aufwandspunkte   |
| 99.B7.5E †↔ Intensivmedizinische Komplexbehandlung im Neugeborenenalter (Basisprozedur), 2353 bis 2646 Aufwandspunkte   | 99.B8.1B †↔ IMC-Komplexbehandlung des Erwachsenen, 1933 bis 2208 Aufwandspunkte   |
| 99.B7.5F †↔ Intensivmedizinische Komplexbehandlung im Neugeborenenalter (Basisprozedur), 2647 bis 2940 Aufwandspunkte   | 99.B8.1C †↔ IMC-Komplexbehandlung des Erwachsenen, 2209 bis 2484 Aufwandspunkte   |
| 99.B7.5G †↔ Intensivmedizinische Komplexbehandlung im Neugeborenenalter (Basisprozedur), 2941 bis 3430 Aufwandspunkte   | 99.B8.1D †↔ IMC-Komplexbehandlung des Erwachsenen, 2485 bis 2760 Aufwandspunkte   |
| 99.B7.5H †↔ Intensivmedizinische Komplexbehandlung im Neugeborenenalter (Basisprozedur), 3431 bis 3920 Aufwandspunkte   | 99.B8.1E †↔ IMC-Komplexbehandlung des Erwachsenen, 2761 bis 3220 Aufwandspunkte   |
| 99.B7.5I †↔ Intensivmedizinische Komplexbehandlung im Neugeborenenalter (Basisprozedur), 3921 bis 4410 Aufwandspunkte   | 99.B8.1F †↔ IMC-Komplexbehandlung des Erwachsenen, 3221 bis 3680 Aufwandspunkte   |
| 99.B7.5J †↔ Intensivmedizinische Komplexbehandlung im Neugeborenenalter (Basisprozedur), 4411 bis 4900 Aufwandspunkte   | 99.B8.1G †↔ IMC-Komplexbehandlung des Erwachsenen, 3681 bis 4600 Aufwandspunkte   |
| 99.B7.5K †↔ Intensivmedizinische Komplexbehandlung im Neugeborenenalter (Basisprozedur), 4901 bis 5880 Aufwandspunkte   | 99.B8.1H †↔ IMC-Komplexbehandlung des Erwachsenen, 4601 bis 5520 Aufwandspunkte   |
| 99.B7.5L †↔ Intensivmedizinische Komplexbehandlung im Neugeborenenalter (Basisprozedur), 5881 bis 6860 Aufwandspunkte   | 99.B8.1I †↔ IMC-Komplexbehandlung des Erwachsenen, 5521 bis 7360 Aufwandspunkte   |
| 99.B7.5M †↔ Intensivmedizinische Komplexbehandlung im Neugeborenenalter (Basisprozedur), 6861 bis 7840 Aufwandspunkte   | 99.B8.1J †↔ IMC-Komplexbehandlung des Erwachsenen, 7361 bis 9200 Aufwandspunkte   |
| 99.B7.5N †↔ Intensivmedizinische Komplexbehandlung im Neugeborenenalter (Basisprozedur), 7841 bis 9800 Aufwandspunkte   | 99.B8.1K †↔ IMC-Komplexbehandlung des Erwachsenen, 9201 bis 11040 Aufwandspunkte  |
| 99.B7.5O †↔ Intensivmedizinische Komplexbehandlung im Neugeborenenalter (Basisprozedur), 9801 bis 11760 Aufwandspunkte  | 99.B8.1L †↔ IMC-Komplexbehandlung des Erwachsenen, 11041 bis 13800 Aufwandspunkte                                       |
| 99.B7.5P †↔ Intensivmedizinische Komplexbehandlung im Neugeborenenalter (Basisprozedur), 11761 bis 13720 Aufwandspunkte | 99.B8.1M †↔ IMC-Komplexbehandlung des Erwachsenen, 13801 bis 16560 Aufwandspunkte                                       |
|   | 99.B8.1N †↔ IMC-Komplexbehandlung des Erwachsenen, 16561 bis 19320 Aufwandspunkte                                       |
|   | 99.B8.1O †↔ IMC-Komplexbehandlung des Erwachsenen, 19321 und mehr Aufwandspunkte  |
|   | 99.B8.44 †↔ IMC-Komplexbehandlung im Kindesalter, 197 bis 392 Aufwandspunkte  |
|   | 99.B8.45 †↔ IMC-Komplexbehandlung im Kindesalter, 393 bis 588 Aufwandspunkte  |
|   | 99.B8.46 †↔ IMC-Komplexbehandlung im Kindesalter, 589 bis 784 Aufwandspunkte  |
|   | 99.B8.47 †↔ IMC-Komplexbehandlung im Kindesalter, 785 bis 980 Aufwandspunkte  |
|   | 99.B8.48 †↔ IMC-Komplexbehandlung im Kindesalter, 981 bis 1176 Aufwandspunkte   |
|   | 99.B8.4A †↔ IMC-Komplexbehandlung im Kindesalter, 1177 bis 1470 Aufwandspunkte  |
|   | 99.B8.4B †↔ IMC-Komplexbehandlung im Kindesalter, 1471 bis 1764 Aufwandspunkte  |
|   | 99.B8.4C †↔ IMC-Komplexbehandlung im Kindesalter, 1765 bis 2058 Aufwandspunkte  |
|   | 99.B8.4D †↔ IMC-Komplexbehandlung im Kindesalter, 2059 bis 2352 Aufwandspunkte  |

|   |  |
|---|--|
| 99.B8.4E †↔ IMC-Komplexbehandlung im Kindesalter, 2353 bis 2646 Aufwandspunkte      | 99.B8.5A †↔ IMC-Komplexbehandlung im Neugeborenenalter, 1177 bis 1470 Aufwandspunkte   |
| 99.B8.4F †↔ IMC-Komplexbehandlung im Kindesalter, 2647 bis 2940 Aufwandspunkte      | 99.B8.5B †↔ IMC-Komplexbehandlung im Neugeborenenalter, 1471 bis 1764 Aufwandspunkte   |
| 99.B8.4G †↔ IMC-Komplexbehandlung im Kindesalter, 2941 bis 3430 Aufwandspunkte      | 99.B8.5C †↔ IMC-Komplexbehandlung im Neugeborenenalter, 1765 bis 2058 Aufwandspunkte   |
| 99.B8.4H †↔ IMC-Komplexbehandlung im Kindesalter, 3431 bis 3920 Aufwandspunkte      | 99.B8.5D †↔ IMC-Komplexbehandlung im Neugeborenenalter, 2059 bis 2352 Aufwandspunkte   |
| 99.B8.4I †↔ IMC-Komplexbehandlung im Kindesalter, 3921 bis 4410 Aufwandspunkte      | 99.B8.5E †↔ IMC-Komplexbehandlung im Neugeborenenalter, 2353 bis 2646 Aufwandspunkte   |
| 99.B8.4J †↔ IMC-Komplexbehandlung im Kindesalter, 4411 bis 4900 Aufwandspunkte      | 99.B8.5F †↔ IMC-Komplexbehandlung im Neugeborenenalter, 2647 bis 2940 Aufwandspunkte   |
| 99.B8.4K †↔ IMC-Komplexbehandlung im Kindesalter, 4901 bis 5880 Aufwandspunkte      | 99.B8.5G †↔ IMC-Komplexbehandlung im Neugeborenenalter, 2941 bis 3430 Aufwandspunkte   |
| 99.B8.4L †↔ IMC-Komplexbehandlung im Kindesalter, 5881 bis 6860 Aufwandspunkte      | 99.B8.5H †↔ IMC-Komplexbehandlung im Neugeborenenalter, 3431 bis 3920 Aufwandspunkte   |
| 99.B8.4M †↔ IMC-Komplexbehandlung im Kindesalter, 6861 bis 7840 Aufwandspunkte      | 99.B8.5I †↔ IMC-Komplexbehandlung im Neugeborenenalter, 3921 bis 4410 Aufwandspunkte   |
| 99.B8.4N †↔ IMC-Komplexbehandlung im Kindesalter, 7841 bis 9800 Aufwandspunkte      | 99.B8.5J †↔ IMC-Komplexbehandlung im Neugeborenenalter, 4411 bis 4900 Aufwandspunkte   |
| 99.B8.4O †↔ IMC-Komplexbehandlung im Kindesalter, 9801 bis 11760 Aufwandspunkte     | 99.B8.5K †↔ IMC-Komplexbehandlung im Neugeborenenalter, 4901 bis 5880 Aufwandspunkte   |
| 99.B8.4P †↔ IMC-Komplexbehandlung im Kindesalter, 11761 bis 13720 Aufwandspunkte    | 99.B8.5L †↔ IMC-Komplexbehandlung im Neugeborenenalter, 5881 bis 6860 Aufwandspunkte   |
| 99.B8.4Q †↔ IMC-Komplexbehandlung im Kindesalter, 13721 bis 16660 Aufwandspunkte    | 99.B8.5M †↔ IMC-Komplexbehandlung im Neugeborenenalter, 6861 bis 7840 Aufwandspunkte   |
| 99.B8.4R †↔ IMC-Komplexbehandlung im Kindesalter, 16661 bis 19600 Aufwandspunkte    | 99.B8.5N †↔ IMC-Komplexbehandlung im Neugeborenenalter, 7841 bis 9800 Aufwandspunkte   |
| 99.B8.4S †↔ IMC-Komplexbehandlung im Kindesalter, 19601 und mehr Aufwandspunkte     | 99.B8.5O †↔ IMC-Komplexbehandlung im Neugeborenenalter, 9801 bis 11760 Aufwandspunkte  |
| 99.B8.54 †↔ IMC-Komplexbehandlung im Neugeborenenalter, 197 bis 392 Aufwandspunkte  | 99.B8.5P †↔ IMC-Komplexbehandlung im Neugeborenenalter, 11761 bis 13720 Aufwandspunkte |
| 99.B8.55 †↔ IMC-Komplexbehandlung im Neugeborenenalter, 393 bis 588 Aufwandspunkte  | 99.B8.5Q †↔ IMC-Komplexbehandlung im Neugeborenenalter, 13721 bis 16660 Aufwandspunkte |
| 99.B8.56 †↔ IMC-Komplexbehandlung im Neugeborenenalter, 589 bis 784 Aufwandspunkte  | 99.B8.5R †↔ IMC-Komplexbehandlung im Neugeborenenalter, 16661 bis 19600 Aufwandspunkte |
| 99.B8.57 †↔ IMC-Komplexbehandlung im Neugeborenenalter, 785 bis 980 Aufwandspunkte  | 99.B8.5S †↔ IMC-Komplexbehandlung im Neugeborenenalter, 19601 und mehr Aufwandspunkte  |
| 99.B8.58 †↔ IMC-Komplexbehandlung im Neugeborenenalter, 981 bis 1176 Aufwandspunkte |  |

**ADRG A95****Geriatrische Akutrehabilitation ab 7 Behandlungstage**

Geriatrische Akutrehabilitation, ab 7 BHT

**DRG A95A****Geriatrische Akutrehabilitation ab 7 Behandlungstage mit mehrzeitig komplexen OR-Prozeduren oder komplizierende Prozedur oder schwerste CC oder geriatrische Akutrehabilitation ab 14 Behandlungstage und intensivmedizinische Komplexbehandlung/IMCK > 184 Aufwandspunkte**

(Komplexe OR-Prozeduren oder mindestens eine Prozedur in Tabelle A95-3 oder Komplexe Vakuumbehandlung oder Eingriff an mehreren Lokalisationen oder Definition der DRG (I03A) oder Definition der DRG (I04A) oder Definition der DRG (I95Z)) und (mindestens eine Prozedur in Tabelle A95-4 und Geriatrische Akutrehabilitation, ab 14 BHT oder Mehrzeitige komplexe OR-Prozeduren oder Komplizierende Prozeduren Prä-MDC oder Komplizierende Prozeduren oder PCCL > 4)

**DRG A95B****Geriatrische Akutrehabilitation ab 7 Behandlungstage mit komplexer Prozedur oder intensivmedizinische Komplexbehandlung/IMCK > 360 Aufwandspunkte oder komplexe Vakuumbehandlung oder bestimmte Eingriffe oder Eingriff an mehreren Lokalisationen**

Komplexe OR-Prozeduren oder mindestens eine Prozedur in Tabelle A95-3 oder Komplexe Vakuumbehandlung oder Eingriff an mehreren Lokalisationen oder Definition der DRG (I03A) oder Definition der DRG (I04A) oder Definition der DRG (I95Z)

**DRG A95C****Geriatrische Akutrehabilitation ab 21 Behandlungstage oder schwerste CC oder Vakuumbehandlung oder bestimmte OR-Prozedur oder intensivmedizinische Komplexbehandlung > 184 Aufwandspunkte**

(Geriatrische Akutrehabilitation, ab 14 BHT oder mindestens eine Prozedur in Tabelle A95-5 oder PCCL > 3) und (Bestimmte OR-Prozeduren oder Prozedur in Tabelle A95-6 oder Vakuumbehandlung oder Geriatrische Akutrehabilitation, ab 21 BHT oder PCCL > 4)

**DRG A95D****Geriatrische Akutrehabilitation ab 14 Behandlungstage mit äusserst schweren CC oder neurologische Komplexbehandlung des akuten Schlaganfalls oder bestimmter Eingriff**

(Geriatrische Akutrehabilitation, ab 14 BHT oder mindestens eine Prozedur in Tabelle A95-5 oder PCCL > 3) und (Definition der Basis-DRG (G46) oder Definition der Basis-DRG (H41) oder Prozedur in Tabelle A95-7 oder Geriatrische Akutrehabilitation, ab 14 BHT und PCCL > 3)

**DRG A95E****Geriatrische Akutrehabilitation ab 14 Behandlungstage oder äusserst schwere CC, geriatrische Akutrehabilitation ab 7 Behandlungstage mit bestimmter OR-Prozedur oder Vakuumbehandlung**

Geriatrische Akutrehabilitation, ab 14 BHT oder mindestens eine Prozedur in Tabelle A95-5 oder PCCL > 3 oder Bestimmte OR-Prozeduren oder Vakuumbehandlung

**DRG A95F****Geriatrische Akutrehabilitation, ab 7 bis 13 Behandlungstage mit schweren motorischen Funktionseinschränkungen oder erschwerende Diagnose oder bestimmte Prozedur**

Mindestens eine Nebendiagnose in Tabelle A95-1 oder Nebendiagnose in Tabelle A95-2 und Prozedur in Tabelle A95-8

**DRG A95G****Geriatrische Akutrehabilitation ab 7 Behandlungstage****Diagnose A95-1**

|        |   |        |   |
|--------|---|--------|---|
| G20.10 | Primäres Parkinson-Syndrom mit mäßiger bis schwerer Beeinträchtigung: Ohne Wirkungsfuktuation | U50.40 | Schwere motorische Funktionseinschränkung: Barthel-Index: 20-35 Punkte        |
| G20.11 | Primäres Parkinson-Syndrom mit mäßiger bis schwerer Beeinträchtigung: Mit Wirkungsfuktuation  | U50.41 | Schwere motorische Funktionseinschränkung: Motorischer FIM: 31-42 Punkte      |
| G20.20 | Primäres Parkinson-Syndrom mit schwerster Beeinträchtigung: Ohne Wirkungsfuktuation           | U50.50 | Sehr schwere motorische Funktionseinschränkung: Barthel-Index: 0-15 Punkte    |
| G20.21 | Primäres Parkinson-Syndrom mit schwerster Beeinträchtigung: Mit Wirkungsfuktuation            | U50.51 | Sehr schwere motorische Funktionseinschränkung: Motorischer FIM: 13-30 Punkte |

**Diagnose A95-2**

|     |                      |     |  |
|-----|----------------------|-----|--|
| E40 | Kwashiorkor          | E43 | Nicht näher bezeichnete erhebliche Energie- und Eiweissmangelernährung |
| E41 | Alimentärer Marasmus |     |  |
| E42 | Kwashiorkor-Marasmus |     |  |

**Prozedur A95-3**

|             |  |             |  |
|-------------|--|-------------|--|
| 99.B7.14 †↔ | Intensivmedizinische Komplexbehandlung, 361 bis 552 Aufwandspunkte   | 99.B7.1C †↔ | Intensivmedizinische Komplexbehandlung, 2209 bis 2484 Aufwandspunkte |
| 99.B7.15 †↔ | Intensivmedizinische Komplexbehandlung, 553 bis 828 Aufwandspunkte   | 99.B7.1D †↔ | Intensivmedizinische Komplexbehandlung, 2485 bis 2760 Aufwandspunkte |
| 99.B7.16 †↔ | Intensivmedizinische Komplexbehandlung, 829 bis 1104 Aufwandspunkte  | 99.B7.1E †↔ | Intensivmedizinische Komplexbehandlung, 2761 bis 3220 Aufwandspunkte |
| 99.B7.17 †↔ | Intensivmedizinische Komplexbehandlung, 1105 bis 1380 Aufwandspunkte | 99.B7.1F †↔ | Intensivmedizinische Komplexbehandlung, 3221 bis 3680 Aufwandspunkte |
| 99.B7.18 †↔ | Intensivmedizinische Komplexbehandlung, 1381 bis 1656 Aufwandspunkte | 99.B7.1G †↔ | Intensivmedizinische Komplexbehandlung, 3681 bis 4600 Aufwandspunkte |
| 99.B7.1A †↔ | Intensivmedizinische Komplexbehandlung, 1657 bis 1932 Aufwandspunkte | 99.B7.1H †↔ | Intensivmedizinische Komplexbehandlung, 4601 bis 5520 Aufwandspunkte |
| 99.B7.1B †↔ | Intensivmedizinische Komplexbehandlung, 1933 bis 2208 Aufwandspunkte | 99.B7.1I †↔ | Intensivmedizinische Komplexbehandlung, 5521 bis 7360 Aufwandspunkte |



|  |   |
|--|---|
| 99.B7.1J †↔ Intensivmedizinische Komplexbehandlung, 7361 bis 9200 Aufwandspunkte   | 99.B8.1C †↔ IMC-Komplexbehandlung des Erwachsenen, 2209 bis 2484 Aufwandspunkte   |
| 99.B7.1K †↔ Intensivmedizinische Komplexbehandlung, 9201 bis 11040 Aufwandspunkte  | 99.B8.1D †↔ IMC-Komplexbehandlung des Erwachsenen, 2485 bis 2760 Aufwandspunkte   |
| 99.B7.1L †↔ Intensivmedizinische Komplexbehandlung, 11041 bis 13800 Aufwandspunkte | 99.B8.1E †↔ IMC-Komplexbehandlung des Erwachsenen, 2761 bis 3220 Aufwandspunkte   |
| 99.B7.1M †↔ Intensivmedizinische Komplexbehandlung, 13801 bis 16560 Aufwandspunkte | 99.B8.1F †↔ IMC-Komplexbehandlung des Erwachsenen, 3221 bis 3680 Aufwandspunkte   |
| 99.B7.1N †↔ Intensivmedizinische Komplexbehandlung, 16561 bis 19320 Aufwandspunkte | 99.B8.1G †↔ IMC-Komplexbehandlung des Erwachsenen, 3681 bis 4600 Aufwandspunkte   |
| 99.B7.1O †↔ Intensivmedizinische Komplexbehandlung, 19321 und mehr Aufwandspunkte  | 99.B8.1H †↔ IMC-Komplexbehandlung des Erwachsenen, 4601 bis 5520 Aufwandspunkte   |
| 99.B8.14 †↔ IMC-Komplexbehandlung des Erwachsenen, 361 bis 552 Aufwandspunkte      | 99.B8.1I †↔ IMC-Komplexbehandlung des Erwachsenen, 5521 bis 7360 Aufwandspunkte   |
| 99.B8.15 †↔ IMC-Komplexbehandlung des Erwachsenen, 553 bis 828 Aufwandspunkte      | 99.B8.1J †↔ IMC-Komplexbehandlung des Erwachsenen, 7361 bis 9200 Aufwandspunkte   |
| 99.B8.16 †↔ IMC-Komplexbehandlung des Erwachsenen, 829 bis 1104 Aufwandspunkte     | 99.B8.1K †↔ IMC-Komplexbehandlung des Erwachsenen, 9201 bis 11040 Aufwandspunkte  |
| 99.B8.17 †↔ IMC-Komplexbehandlung des Erwachsenen, 1105 bis 1380 Aufwandspunkte    | 99.B8.1L †↔ IMC-Komplexbehandlung des Erwachsenen, 11041 bis 13800 Aufwandspunkte |
| 99.B8.18 †↔ IMC-Komplexbehandlung des Erwachsenen, 1381 bis 1656 Aufwandspunkte    | 99.B8.1M †↔ IMC-Komplexbehandlung des Erwachsenen, 13801 bis 16560 Aufwandspunkte |
| 99.B8.1A †↔ IMC-Komplexbehandlung des Erwachsenen, 1657 bis 1932 Aufwandspunkte    | 99.B8.1N †↔ IMC-Komplexbehandlung des Erwachsenen, 16561 bis 19320 Aufwandspunkte |
| 99.B8.1B †↔ IMC-Komplexbehandlung des Erwachsenen, 1933 bis 2208 Aufwandspunkte    | 99.B8.1O †↔ IMC-Komplexbehandlung des Erwachsenen, 19321 und mehr Aufwandspunkte  |

### Prozedur A95-4

|  |   |
|--|---|
| 99.B7.13 †↔ Intensivmedizinische Komplexbehandlung, 185 bis 360 Aufwandspunkte     | 99.B7.1O †↔ Intensivmedizinische Komplexbehandlung, 19321 und mehr Aufwandspunkte |
| 99.B7.14 †↔ Intensivmedizinische Komplexbehandlung, 361 bis 552 Aufwandspunkte     | 99.B8.13 †↔ IMC-Komplexbehandlung des Erwachsenen, 185 bis 360 Aufwandspunkte     |
| 99.B7.15 †↔ Intensivmedizinische Komplexbehandlung, 553 bis 828 Aufwandspunkte     | 99.B8.14 †↔ IMC-Komplexbehandlung des Erwachsenen, 361 bis 552 Aufwandspunkte     |
| 99.B7.16 †↔ Intensivmedizinische Komplexbehandlung, 829 bis 1104 Aufwandspunkte    | 99.B8.15 †↔ IMC-Komplexbehandlung des Erwachsenen, 553 bis 828 Aufwandspunkte     |
| 99.B7.17 †↔ Intensivmedizinische Komplexbehandlung, 1105 bis 1380 Aufwandspunkte   | 99.B8.16 †↔ IMC-Komplexbehandlung des Erwachsenen, 829 bis 1104 Aufwandspunkte    |
| 99.B7.18 †↔ Intensivmedizinische Komplexbehandlung, 1381 bis 1656 Aufwandspunkte   | 99.B8.17 †↔ IMC-Komplexbehandlung des Erwachsenen, 1105 bis 1380 Aufwandspunkte   |
| 99.B7.1A †↔ Intensivmedizinische Komplexbehandlung, 1657 bis 1932 Aufwandspunkte   | 99.B8.18 †↔ IMC-Komplexbehandlung des Erwachsenen, 1381 bis 1656 Aufwandspunkte   |
| 99.B7.1B †↔ Intensivmedizinische Komplexbehandlung, 1933 bis 2208 Aufwandspunkte   | 99.B8.1A †↔ IMC-Komplexbehandlung des Erwachsenen, 1657 bis 1932 Aufwandspunkte   |
| 99.B7.1C †↔ Intensivmedizinische Komplexbehandlung, 2209 bis 2484 Aufwandspunkte   | 99.B8.1B †↔ IMC-Komplexbehandlung des Erwachsenen, 1933 bis 2208 Aufwandspunkte   |
| 99.B7.1D †↔ Intensivmedizinische Komplexbehandlung, 2485 bis 2760 Aufwandspunkte   | 99.B8.1C †↔ IMC-Komplexbehandlung des Erwachsenen, 2209 bis 2484 Aufwandspunkte   |
| 99.B7.1E †↔ Intensivmedizinische Komplexbehandlung, 2761 bis 3220 Aufwandspunkte   | 99.B8.1D †↔ IMC-Komplexbehandlung des Erwachsenen, 2485 bis 2760 Aufwandspunkte   |
| 99.B7.1F †↔ Intensivmedizinische Komplexbehandlung, 3221 bis 3680 Aufwandspunkte   | 99.B8.1E †↔ IMC-Komplexbehandlung des Erwachsenen, 2761 bis 3220 Aufwandspunkte   |
| 99.B7.1G †↔ Intensivmedizinische Komplexbehandlung, 3681 bis 4600 Aufwandspunkte   | 99.B8.1F †↔ IMC-Komplexbehandlung des Erwachsenen, 3221 bis 3680 Aufwandspunkte   |
| 99.B7.1H †↔ Intensivmedizinische Komplexbehandlung, 4601 bis 5520 Aufwandspunkte   | 99.B8.1G †↔ IMC-Komplexbehandlung des Erwachsenen, 3681 bis 4600 Aufwandspunkte   |
| 99.B7.1I †↔ Intensivmedizinische Komplexbehandlung, 5521 bis 7360 Aufwandspunkte   | 99.B8.1H †↔ IMC-Komplexbehandlung des Erwachsenen, 4601 bis 5520 Aufwandspunkte   |
| 99.B7.1J †↔ Intensivmedizinische Komplexbehandlung, 7361 bis 9200 Aufwandspunkte   | 99.B8.1I †↔ IMC-Komplexbehandlung des Erwachsenen, 5521 bis 7360 Aufwandspunkte   |
| 99.B7.1K †↔ Intensivmedizinische Komplexbehandlung, 9201 bis 11040 Aufwandspunkte  | 99.B8.1J †↔ IMC-Komplexbehandlung des Erwachsenen, 7361 bis 9200 Aufwandspunkte   |
| 99.B7.1L †↔ Intensivmedizinische Komplexbehandlung, 11041 bis 13800 Aufwandspunkte | 99.B8.1K †↔ IMC-Komplexbehandlung des Erwachsenen, 9201 bis 11040 Aufwandspunkte  |
| 99.B7.1M †↔ Intensivmedizinische Komplexbehandlung, 13801 bis 16560 Aufwandspunkte | 99.B8.1L †↔ IMC-Komplexbehandlung des Erwachsenen, 11041 bis 13800 Aufwandspunkte |
| 99.B7.1N †↔ Intensivmedizinische Komplexbehandlung, 16561 bis 19320 Aufwandspunkte | 99.B8.1M †↔ IMC-Komplexbehandlung des Erwachsenen, 13801 bis 16560 Aufwandspunkte |

99.B8.1N †↔ IMC-Komplexbehandlung des Erwachsenen, 16561 bis 19320 Aufwandspunkte

99.B8.1O †↔ IMC-Komplexbehandlung des Erwachsenen, 19321 und mehr Aufwandspunkte

### Prozedur A95-5

99.B7.13 †↔ Intensivmedizinische Komplexbehandlung, 185 bis 360 Aufwandspunkte

99.B7.14 †↔ Intensivmedizinische Komplexbehandlung, 361 bis 552 Aufwandspunkte

99.B7.15 †↔ Intensivmedizinische Komplexbehandlung, 553 bis 828 Aufwandspunkte

99.B7.16 †↔ Intensivmedizinische Komplexbehandlung, 829 bis 1104 Aufwandspunkte

99.B7.17 †↔ Intensivmedizinische Komplexbehandlung, 1105 bis 1380 Aufwandspunkte

99.B7.18 †↔ Intensivmedizinische Komplexbehandlung, 1381 bis 1656 Aufwandspunkte

99.B7.1A †↔ Intensivmedizinische Komplexbehandlung, 1657 bis 1932 Aufwandspunkte

99.B7.1B †↔ Intensivmedizinische Komplexbehandlung, 1933 bis 2208 Aufwandspunkte

99.B7.1C †↔ Intensivmedizinische Komplexbehandlung, 2209 bis 2484 Aufwandspunkte

99.B7.1D †↔ Intensivmedizinische Komplexbehandlung, 2485 bis 2760 Aufwandspunkte

99.B7.1E †↔ Intensivmedizinische Komplexbehandlung, 2761 bis 3220 Aufwandspunkte

99.B7.1F †↔ Intensivmedizinische Komplexbehandlung, 3221 bis 3680 Aufwandspunkte

99.B7.1G †↔ Intensivmedizinische Komplexbehandlung, 3681 bis 4600 Aufwandspunkte

99.B7.1H †↔ Intensivmedizinische Komplexbehandlung, 4601 bis 5520 Aufwandspunkte

99.B7.1I †↔ Intensivmedizinische Komplexbehandlung, 5521 bis 7360 Aufwandspunkte

99.B7.1J †↔ Intensivmedizinische Komplexbehandlung, 7361 bis 9200 Aufwandspunkte

99.B7.1K †↔ Intensivmedizinische Komplexbehandlung, 9201 bis 11040 Aufwandspunkte

99.B7.1L †↔ Intensivmedizinische Komplexbehandlung, 11041 bis 13800 Aufwandspunkte

99.B7.1M †↔ Intensivmedizinische Komplexbehandlung, 13801 bis 16560 Aufwandspunkte

99.B7.1N †↔ Intensivmedizinische Komplexbehandlung, 16561 bis 19320 Aufwandspunkte

99.B7.1O †↔ Intensivmedizinische Komplexbehandlung, 19321 und mehr Aufwandspunkte

99.BA.13 †↔ Neurologische Komplexbehandlung des akuten Hirnschlags in Stroke Center [SC], mindestens 24 Stunden bis 48 Stunden

99.BA.14 †↔ Neurologische Komplexbehandlung des akuten Hirnschlags in Stroke Center [SC], von mehr als 48 Stunden bis 72 Stunden

99.BA.16 †↔ Neurologische Komplexbehandlung des akuten Hirnschlags in Stroke Center [SC], von mehr als 72 Stunden bis 96 Stunden

99.BA.17 †↔ Neurologische Komplexbehandlung des akuten Hirnschlags in Stroke Center [SC], von mehr als 96 Stunden

99.BA.23 †↔ Neurologische Komplexbehandlung des akuten Hirnschlags in einer Stroke Unit [SU], mindestens 24 Stunden bis 48 Stunden

99.BA.24 †↔ Neurologische Komplexbehandlung des akuten Hirnschlags in einer Stroke Unit [SU], von mehr als 48 Stunden bis 72 Stunden

99.BA.26 †↔ Neurologische Komplexbehandlung des akuten Hirnschlags in einer Stroke Unit [SU], von mehr als 72 Stunden bis 96 Stunden

99.BA.27 †↔ Neurologische Komplexbehandlung des akuten Hirnschlags in einer Stroke Unit [SU], von mehr als 96 Stunden

99.BA.31 †↔ Komplexbehandlung des akuten Hirnschlags im neurologischen Telekonsildienst, mindestens 24 Stunden bis 72 Stunden

99.BA.32 †↔ Komplexbehandlung des akuten Hirnschlags im neurologischen Telekonsildienst, von mehr als 72 Stunden

### Prozedur A95-6

99.B7.13 †↔ Intensivmedizinische Komplexbehandlung, 185 bis 360 Aufwandspunkte

99.B7.14 †↔ Intensivmedizinische Komplexbehandlung, 361 bis 552 Aufwandspunkte

99.B7.15 †↔ Intensivmedizinische Komplexbehandlung, 553 bis 828 Aufwandspunkte

99.B7.16 †↔ Intensivmedizinische Komplexbehandlung, 829 bis 1104 Aufwandspunkte

99.B7.17 †↔ Intensivmedizinische Komplexbehandlung, 1105 bis 1380 Aufwandspunkte

99.B7.18 †↔ Intensivmedizinische Komplexbehandlung, 1381 bis 1656 Aufwandspunkte

99.B7.1A †↔ Intensivmedizinische Komplexbehandlung, 1657 bis 1932 Aufwandspunkte

99.B7.1B †↔ Intensivmedizinische Komplexbehandlung, 1933 bis 2208 Aufwandspunkte

99.B7.1C †↔ Intensivmedizinische Komplexbehandlung, 2209 bis 2484 Aufwandspunkte

99.B7.1D †↔ Intensivmedizinische Komplexbehandlung, 2485 bis 2760 Aufwandspunkte

99.B7.1E †↔ Intensivmedizinische Komplexbehandlung, 2761 bis 3220 Aufwandspunkte

99.B7.1F †↔ Intensivmedizinische Komplexbehandlung, 3221 bis 3680 Aufwandspunkte

99.B7.1G †↔ Intensivmedizinische Komplexbehandlung, 3681 bis 4600 Aufwandspunkte

99.B7.1H †↔ Intensivmedizinische Komplexbehandlung, 4601 bis 5520 Aufwandspunkte

99.B7.1I †↔ Intensivmedizinische Komplexbehandlung, 5521 bis 7360 Aufwandspunkte

99.B7.1J †↔ Intensivmedizinische Komplexbehandlung, 7361 bis 9200 Aufwandspunkte

99.B7.1K †↔ Intensivmedizinische Komplexbehandlung, 9201 bis 11040 Aufwandspunkte

99.B7.1L †↔ Intensivmedizinische Komplexbehandlung, 11041 bis 13800 Aufwandspunkte

99.B7.1M †↔ Intensivmedizinische Komplexbehandlung, 13801 bis 16560 Aufwandspunkte

99.B7.1N †↔ Intensivmedizinische Komplexbehandlung, 16561 bis 19320 Aufwandspunkte

99.B7.1O †↔ Intensivmedizinische Komplexbehandlung, 19321 und mehr Aufwandspunkte

**Prozedur A95-7**

- |  |  |
|--|--|
| 99.BA.13 †↔ Neurologische Komplexbehandlung des akuten Hirnschlags in Stroke Center [SC], mindestens 24 Stunden bis 48 Stunden     | 99.BA.24 †↔ Neurologische Komplexbehandlung des akuten Hirnschlags in einer Stroke Unit [SU], von mehr als 48 Stunden bis 72 Stunden |
| 99.BA.14 †↔ Neurologische Komplexbehandlung des akuten Hirnschlags in Stroke Center [SC], von mehr als 48 Stunden bis 72 Stunden   | 99.BA.26 †↔ Neurologische Komplexbehandlung des akuten Hirnschlags in einer Stroke Unit [SU], von mehr als 72 Stunden bis 96 Stunden |
| 99.BA.16 †↔ Neurologische Komplexbehandlung des akuten Hirnschlags in Stroke Center [SC], von mehr als 72 Stunden bis 96 Stunden   | 99.BA.27 †↔ Neurologische Komplexbehandlung des akuten Hirnschlags in einer Stroke Unit [SU], von mehr als 96 Stunden                |
| 99.BA.17 †↔ Neurologische Komplexbehandlung des akuten Hirnschlags in Stroke Center [SC], von mehr als 96 Stunden                  | 99.BA.31 †↔ Komplexbehandlung des akuten Hirnschlags im neurologischen Telekonsildienst, mindestens 24 Stunden bis 72 Stunden        |
| 99.BA.23 †↔ Neurologische Komplexbehandlung des akuten Hirnschlags in einer Stroke Unit [SU], mindestens 24 Stunden bis 48 Stunden | 99.BA.32 †↔ Komplexbehandlung des akuten Hirnschlags im neurologischen Telekonsildienst, von mehr als 72 Stunden                     |

**Prozedur A95-8**

- |   |  |
|---|--|
| 89.OA.42 †↔ Multimodale Ernährungsberatung/therapie, mindestens 7 bis 13 Behandlungstage  | 89.OA.44 †↔ Multimodale Ernährungsberatung/therapie, 21 und mehr Behandlungstage |
| 89.OA.43 †↔ Multimodale Ernährungsberatung/therapie, mindestens 14 bis 20 Behandlungstage |  |

**ADRG A96****Komplementärmedizinische Komplexbehandlung bei bestimmten Krankheiten, ohne OR-Prozedur**

Prozedur in Tabelle A96-1 und keine OR-Prozedur und nicht [MDC ist gleich 14]

**DRG A96A****Komplementärmedizinische Komplexbehandlung bei bestimmten Krankheiten, ohne OR-Prozedur, ab 26 Therapieeinheiten**

Prozedur in Tabelle A96-2

**DRG A96B****Komplementärmedizinische Komplexbehandlung bei bestimmten Krankheiten, ohne OR-Prozedur, ab 10 Therapieeinheiten****Prozedur A96-1**

- |  |   |
|--|---|
| 99.BC.12 †↔ Komplementärmedizinische Komplexbehandlung ab 10 bis 25 Therapieeinheiten pro stationärem Fall | 99.BC.14 †↔ Komplementärmedizinische Komplexbehandlung ab 50 Therapieeinheiten pro stationärem Fall |
| 99.BC.13 †↔ Komplementärmedizinische Komplexbehandlung ab 26 bis 49 Therapieeinheiten pro stationärem Fall |   |

**Prozedur A96-2**

- |  |   |
|--|---|
| 99.BC.13 †↔ Komplementärmedizinische Komplexbehandlung ab 26 bis 49 Therapieeinheiten pro stationärem Fall | 99.BC.14 †↔ Komplementärmedizinische Komplexbehandlung ab 50 Therapieeinheiten pro stationärem Fall |
|--|---|

**ADRG A97****Palliativmedizinische Komplexbehandlung ab 7 Behandlungstage**

Prozedur in Tabelle A97-4 und nicht [Intensivmedizinische Komplexbehandlung &gt; 392 / 552 Aufwandspunkte]

**DRG A97A****Palliativmedizinische Komplexbehandlung ab 7 Behandlungstage mit Mehrfacheingriff, oder bestimmte IntK mit IMCK Aufwandspunkten, oder komplexe OR-Prozedur mit palliativmedizinischer Komplexbehandlung ab 21 Behandlungstage oder mit komplexen Konstellationen, oder palliativmedizinische Komplexbehandlung ab 28 Behandlungstage und Alter < 16 Jahre oder bestimmten Prozeduren**

(Komplexe OR-Prozeduren oder (Komplizierende Prozeduren Prä-MDC oder Komplizierende Prozeduren) und (Prozedur in Tabelle A97-4 oder Definition der Basis-DRG (A93)) oder (OR-Prozedur oder Alter &lt; 16

Jahre) und Prozedur in Tabelle A97-5 oder mindestens eine Prozedur in Tabelle A97-6 oder Prozedur in Tabelle A97-7 und (PCCL > 3 oder Prozedur in Tabelle A97-8) oder Definition der DRG (R01A) oder Definition der DRG (R60A)) und (Mehrzeitige komplexe OR-Prozeduren oder Multiviszeraleingriff oder (Komplexe OR-Prozeduren oder Prozedur in Tabelle A97-5) und mindestens eine Prozedur in Tabelle A97-6 oder Prozedur in mindestens zwei der Tabellen A97-9, A97-10 oder Prozedur in mindestens zwei der Tabellen A97-11, A97-12 oder Prozedur in mindestens zwei der Tabellen A97-13, A97-14 oder mindestens eine Prozedur in Tabelle A97-15 oder Prozedur in Tabelle A97-7 und (Komplexe OR-Prozeduren oder Alter < 16 Jahre oder Definition der Basis-DRG (A93)))

**DRG A97B**

**Palliativmedizinische Komplexbehandlung ab 7 Behandlungstage mit komplexer Prozedur oder komplizierender Prozedur, oder palliativmedizinische Komplexbehandlung ab 21 Behandlungstage mit operativem Eingriff oder Alter < 16 Jahre, oder intensivmedizinische Komplexbehandlung /IMCK > 196/184 Aufwandspunkte**

Komplexe OR-Prozeduren oder (Komplizierende Prozeduren Prä-MDC oder Komplizierende Prozeduren) und (Prozedur in Tabelle A97-4 oder Definition der Basis-DRG (A93)) oder (OR-Prozedur oder Alter < 16 Jahre) und Prozedur in Tabelle A97-5 oder mindestens eine Prozedur in Tabelle A97-6 oder Prozedur in Tabelle A97-7 und (PCCL > 3 oder Prozedur in Tabelle A97-8) oder Definition der DRG (R01A) oder Definition der DRG (R60A)

**DRG A97C**

**Palliativmedizinische Komplexbehandlung ab 7 Behandlungstage mit neurologischer Komplexbehandlung ab 24 Std. oder bestimmte Diagnose oder palliativmedizinische Komplexbehandlung ab 21 Behandlungstage oder palliativmedizinische Komplexbehandlung ab 14 Behandlungstage und Alter < 16 Jahre**

(Mindestens eine Prozedur in Tabelle A97-16 oder Definition der DRG (R01B) oder Definition der DRG (R60B) oder Diagnose in Tabelle A97-1 oder Prozedur in Tabelle A97-17 und Alter < 16 Jahre) und (Bestimmte OR-Prozeduren oder mindestens eine Prozedur in Tabelle A97-18 oder Diagnose in Tabelle A97-2 oder Prozedur in Tabelle A97-19 und Alter < 16 Jahre oder Definition der DRG (R60B))

**DRG A97D**

**Palliativmedizinische Komplexbehandlung ab 7 Behandlungstage mit bestimmter Erkrankung oder Alter < 16 Jahre, oder palliativmedizinische Komplexbehandlung ab 14 Behandlungstage oder infantile Zerebralparesen**

Mindestens eine Prozedur in Tabelle A97-16 oder Definition der DRG (R01B) oder Definition der DRG (R60B) oder Diagnose in Tabelle A97-1 oder Prozedur in Tabelle A97-17 und Alter < 16 Jahre

**DRG A97E**

**Palliativmedizinische Komplexbehandlung ab 7 Behandlungstage mit bestimmter OR-Prozedur oder schwere motorische Funktionseinschränkung oder chronische Para-/Tetraplegie oder bestimmtem Eingriff oder äusserst schwere CC**

Bestimmte OR-Prozeduren oder mindestens eine Nebendiagnose in Tabelle A97-3 oder (Definition der Basis-DRG (G46)) oder (Definition der Basis-DRG (H41)) oder PCCL > 3

**DRG A97F**

**Palliativmedizinische Komplexbehandlung ab 7 Behandlungstage**

**Diagnose A97-1**

|       |  |       |                                   |
|-------|--|-------|-----------------------------------|
| G80.0 | Spastische tetraplegische Zerebralparese | G80.3 | Dyskinetische Zerebralparese      |
| G80.1 | Spastische diplegische Zerebralparese    | G80.4 | Ataktische Zerebralparese         |
| G80.2 | Infantile hemiplegische Zerebralparese   | G80.8 | Sonstige infantile Zerebralparese |

**Prozedur A97-10**

|             |   |             |   |
|-------------|---|-------------|---|
| 99.B7.44 ‡↔ | Intensivmedizinische Komplexbehandlung im Kindesalter (Basisprozedur), 197 bis 392 Aufwandspunkte | 99.B7.54 ‡↔ | Intensivmedizinische Komplexbehandlung im Neugeborenenalter (Basisprozedur), 197 bis 392 Aufwandspunkte |
|-------------|---|-------------|---|

**Prozedur A97-11**

99.B8.13 †↔ IMC-Komplexbehandlung des Erwachsenen, 185 bis 360 Aufwandspunkte

99.B8.14 †↔ IMC-Komplexbehandlung des Erwachsenen, 361 bis 552 Aufwandspunkte

**Prozedur A97-12**

99.B7.14 †↔ Intensivmedizinische Komplexbehandlung, 361 bis 552 Aufwandspunkte

**Prozedur A97-13**

99.B8.14 †↔ IMC-Komplexbehandlung des Erwachsenen, 361 bis 552 Aufwandspunkte

**Prozedur A97-14**

99.B7.13 †↔ Intensivmedizinische Komplexbehandlung, 185 bis 360 Aufwandspunkte

99.B7.14 †↔ Intensivmedizinische Komplexbehandlung, 361 bis 552 Aufwandspunkte

**Prozedur A97-15**

93.A3.33 †↔ Komplexe Akutschmerzbehandlung, von mindestens 14 bis 20 Behandlungstage

93.A3.34 †↔ Komplexe Akutschmerzbehandlung, von 21 und mehr Behandlungstage

99.B8.16 †↔ IMC-Komplexbehandlung des Erwachsenen, 829 bis 1104 Aufwandspunkte

99.B8.17 †↔ IMC-Komplexbehandlung des Erwachsenen, 1105 bis 1380 Aufwandspunkte

99.B8.18 †↔ IMC-Komplexbehandlung des Erwachsenen, 1381 bis 1656 Aufwandspunkte

99.B8.1A †↔ IMC-Komplexbehandlung des Erwachsenen, 1657 bis 1932 Aufwandspunkte

99.B8.1B †↔ IMC-Komplexbehandlung des Erwachsenen, 1933 bis 2208 Aufwandspunkte

99.B8.1C †↔ IMC-Komplexbehandlung des Erwachsenen, 2209 bis 2484 Aufwandspunkte

99.B8.1D †↔ IMC-Komplexbehandlung des Erwachsenen, 2485 bis 2760 Aufwandspunkte

99.B8.1E †↔ IMC-Komplexbehandlung des Erwachsenen, 2761 bis 3220 Aufwandspunkte

99.B8.1F †↔ IMC-Komplexbehandlung des Erwachsenen, 3221 bis 3680 Aufwandspunkte

99.B8.1G †↔ IMC-Komplexbehandlung des Erwachsenen, 3681 bis 4600 Aufwandspunkte

99.B8.1H †↔ IMC-Komplexbehandlung des Erwachsenen, 4601 bis 5520 Aufwandspunkte

99.B8.1I †↔ IMC-Komplexbehandlung des Erwachsenen, 5521 bis 7360 Aufwandspunkte

99.B8.1J †↔ IMC-Komplexbehandlung des Erwachsenen, 7361 bis 9200 Aufwandspunkte

99.B8.1K †↔ IMC-Komplexbehandlung des Erwachsenen, 9201 bis 11040 Aufwandspunkte

99.B8.1L †↔ IMC-Komplexbehandlung des Erwachsenen, 11041 bis 13800 Aufwandspunkte

99.B8.1M †↔ IMC-Komplexbehandlung des Erwachsenen, 13801 bis 16560 Aufwandspunkte

99.B8.1N †↔ IMC-Komplexbehandlung des Erwachsenen, 16561 bis 19320 Aufwandspunkte

99.B8.1O †↔ IMC-Komplexbehandlung des Erwachsenen, 19321 und mehr Aufwandspunkte

99.B8.47 †↔ IMC-Komplexbehandlung im Kindesalter, 785 bis 980 Aufwandspunkte

99.B8.48 †↔ IMC-Komplexbehandlung im Kindesalter, 981 bis 1176 Aufwandspunkte

99.B8.4A †↔ IMC-Komplexbehandlung im Kindesalter, 1177 bis 1470 Aufwandspunkte

99.B8.4B †↔ IMC-Komplexbehandlung im Kindesalter, 1471 bis 1764 Aufwandspunkte

99.B8.4C †↔ IMC-Komplexbehandlung im Kindesalter, 1765 bis 2058 Aufwandspunkte

99.B8.4D †↔ IMC-Komplexbehandlung im Kindesalter, 2059 bis 2352 Aufwandspunkte

99.B8.4E †↔ IMC-Komplexbehandlung im Kindesalter, 2353 bis 2646 Aufwandspunkte

99.B8.4F †↔ IMC-Komplexbehandlung im Kindesalter, 2647 bis 2940 Aufwandspunkte

99.B8.4G †↔ IMC-Komplexbehandlung im Kindesalter, 2941 bis 3430 Aufwandspunkte

99.B8.4H †↔ IMC-Komplexbehandlung im Kindesalter, 3431 bis 3920 Aufwandspunkte

99.B8.4I †↔ IMC-Komplexbehandlung im Kindesalter, 3921 bis 4410 Aufwandspunkte

99.B8.4J †↔ IMC-Komplexbehandlung im Kindesalter, 4411 bis 4900 Aufwandspunkte

99.B8.4K †↔ IMC-Komplexbehandlung im Kindesalter, 4901 bis 5880 Aufwandspunkte

99.B8.4L †↔ IMC-Komplexbehandlung im Kindesalter, 5881 bis 6860 Aufwandspunkte

99.B8.4M †↔ IMC-Komplexbehandlung im Kindesalter, 6861 bis 7840 Aufwandspunkte

99.B8.4N †↔ IMC-Komplexbehandlung im Kindesalter, 7841 bis 9800 Aufwandspunkte

99.B8.4O †↔ IMC-Komplexbehandlung im Kindesalter, 9801 bis 11760 Aufwandspunkte

99.B8.4P †↔ IMC-Komplexbehandlung im Kindesalter, 11761 bis 13720 Aufwandspunkte

99.B8.4Q †↔ IMC-Komplexbehandlung im Kindesalter, 13721 bis 16660 Aufwandspunkte

99.B8.4R †↔ IMC-Komplexbehandlung im Kindesalter, 16661 bis 19600 Aufwandspunkte

99.B8.4S †↔ IMC-Komplexbehandlung im Kindesalter, 19601 und mehr Aufwandspunkte

99.B8.57 †↔ IMC-Komplexbehandlung im Neugeborenenalter, 785 bis 980 Aufwandspunkte

99.B8.58 †↔ IMC-Komplexbehandlung im Neugeborenenalter, 981 bis 1176 Aufwandspunkte

99.B8.5A †↔ IMC-Komplexbehandlung im Neugeborenenalter, 1177 bis 1470 Aufwandspunkte

99.B8.5B †↔ IMC-Komplexbehandlung im Neugeborenenalter, 1471 bis 1764 Aufwandspunkte

99.B8.5C †↔ IMC-Komplexbehandlung im Neugeborenenalter, 1765 bis 2058 Aufwandspunkte

|  |   |
|--|---|
| 99.B8.5D †↔ IMC-Komplexbehandlung im Neugeborenenalter, 2059 bis 2352 Aufwandspunkte   | 99.C2.1W †↔ Pflege-Komplexbehandlung bei Erwachsenen, 501 bis 600 Aufwandspunkte              |
| 99.B8.5E †↔ IMC-Komplexbehandlung im Neugeborenenalter, 2353 bis 2646 Aufwandspunkte   | 99.C2.1Y †↔ Pflege-Komplexbehandlung bei Erwachsenen, 601 bis 700 Aufwandspunkte              |
| 99.B8.5F †↔ IMC-Komplexbehandlung im Neugeborenenalter, 2647 bis 2940 Aufwandspunkte   | 99.C2.21 †↔ Pflege-Komplexbehandlung bei Erwachsenen, 701 bis 800 Aufwandspunkte              |
| 99.B8.5G †↔ IMC-Komplexbehandlung im Neugeborenenalter, 2941 bis 3430 Aufwandspunkte   | 99.C2.22 †↔ Pflege-Komplexbehandlung bei Erwachsenen, 801 bis 900 Aufwandspunkte              |
| 99.B8.5H †↔ IMC-Komplexbehandlung im Neugeborenenalter, 3431 bis 3920 Aufwandspunkte   | 99.C2.23 †↔ Pflege-Komplexbehandlung bei Erwachsenen, 901 bis 1000 Aufwandspunkte             |
| 99.B8.5I †↔ IMC-Komplexbehandlung im Neugeborenenalter, 3921 bis 4410 Aufwandspunkte   | 99.C2.24 †↔ Pflege-Komplexbehandlung bei Erwachsenen, 1001 bis 1100 Aufwandspunkte            |
| 99.B8.5J †↔ IMC-Komplexbehandlung im Neugeborenenalter, 4411 bis 4900 Aufwandspunkte   | 99.C2.25 †↔ Pflege-Komplexbehandlung bei Erwachsenen, 1101 bis 1200 Aufwandspunkte            |
| 99.B8.5K †↔ IMC-Komplexbehandlung im Neugeborenenalter, 4901 bis 5880 Aufwandspunkte   | 99.C2.26 †↔ Pflege-Komplexbehandlung bei Erwachsenen, 1201 bis 1300 Aufwandspunkte            |
| 99.B8.5L †↔ IMC-Komplexbehandlung im Neugeborenenalter, 5881 bis 6860 Aufwandspunkte   | 99.C2.27 †↔ Pflege-Komplexbehandlung bei Erwachsenen, 1301 bis 1400 Aufwandspunkte            |
| 99.B8.5M †↔ IMC-Komplexbehandlung im Neugeborenenalter, 6861 bis 7840 Aufwandspunkte   | 99.C2.28 †↔ Pflege-Komplexbehandlung bei Erwachsenen, 1401 bis 1500 Aufwandspunkte            |
| 99.B8.5N †↔ IMC-Komplexbehandlung im Neugeborenenalter, 7841 bis 9800 Aufwandspunkte   | 99.C2.2A †↔ Pflege-Komplexbehandlung bei Erwachsenen, 1501 bis 1600 Aufwandspunkte            |
| 99.B8.5O †↔ IMC-Komplexbehandlung im Neugeborenenalter, 9801 bis 11760 Aufwandspunkte  | 99.C2.2B †↔ Pflege-Komplexbehandlung bei Erwachsenen, 1601 bis 1700 Aufwandspunkte            |
| 99.B8.5P †↔ IMC-Komplexbehandlung im Neugeborenenalter, 11761 bis 13720 Aufwandspunkte | 99.C2.2C †↔ Pflege-Komplexbehandlung bei Erwachsenen, 1701 bis 1800 Aufwandspunkte            |
| 99.B8.5Q †↔ IMC-Komplexbehandlung im Neugeborenenalter, 13721 bis 16660 Aufwandspunkte | 99.C2.2D †↔ Pflege-Komplexbehandlung bei Erwachsenen, 1801 bis 1900 Aufwandspunkte            |
| 99.B8.5R †↔ IMC-Komplexbehandlung im Neugeborenenalter, 16661 bis 19600 Aufwandspunkte | 99.C2.2E †↔ Pflege-Komplexbehandlung bei Erwachsenen, 1901 bis 2000 Aufwandspunkte            |
| 99.B8.5S †↔ IMC-Komplexbehandlung im Neugeborenenalter, 19601 und mehr Aufwandspunkte  | 99.C2.2F †↔ Pflege-Komplexbehandlung bei Erwachsenen, 2001 bis 2100 Aufwandspunkte            |
| 99.C2.1D †↔ Pflege-Komplexbehandlung bei Erwachsenen, 51 bis 55 Aufwandspunkte         | 99.C2.2G †↔ Pflege-Komplexbehandlung bei Erwachsenen, 2101 bis 2200 Aufwandspunkte            |
| 99.C2.1E †↔ Pflege-Komplexbehandlung bei Erwachsenen, 56 bis 60 Aufwandspunkte         | 99.C2.2H †↔ Pflege-Komplexbehandlung bei Erwachsenen, 2201 bis 2300 Aufwandspunkte            |
| 99.C2.1F †↔ Pflege-Komplexbehandlung bei Erwachsenen, 61 bis 65 Aufwandspunkte         | 99.C2.2I †↔ Pflege-Komplexbehandlung bei Erwachsenen, 2301 bis 2400 Aufwandspunkte            |
| 99.C2.1G †↔ Pflege-Komplexbehandlung bei Erwachsenen, 66 bis 70 Aufwandspunkte         | 99.C2.2J †↔ Pflege-Komplexbehandlung bei Erwachsenen, 2401 bis 2500 Aufwandspunkte            |
| 99.C2.1H †↔ Pflege-Komplexbehandlung bei Erwachsenen, 71 bis 80 Aufwandspunkte         | 99.C2.2K †↔ Pflege-Komplexbehandlung bei Erwachsenen, 2501 und mehr Aufwandspunkte            |
| 99.C2.1I †↔ Pflege-Komplexbehandlung bei Erwachsenen, 81 bis 90 Aufwandspunkte         | 99.C3.1D †↔ Pflege-Komplexbehandlung bei Kindern und Jugendlichen, 51 bis 55 Aufwandspunkte   |
| 99.C2.1J †↔ Pflege-Komplexbehandlung bei Erwachsenen, 91 bis 100 Aufwandspunkte        | 99.C3.1E †↔ Pflege-Komplexbehandlung bei Kindern und Jugendlichen, 56 bis 60 Aufwandspunkte   |
| 99.C2.1K †↔ Pflege-Komplexbehandlung bei Erwachsenen, 101 bis 125 Aufwandspunkte       | 99.C3.1F †↔ Pflege-Komplexbehandlung bei Kindern und Jugendlichen, 61 bis 65 Aufwandspunkte   |
| 99.C2.1L †↔ Pflege-Komplexbehandlung bei Erwachsenen, 126 bis 150 Aufwandspunkte       | 99.C3.1G †↔ Pflege-Komplexbehandlung bei Kindern und Jugendlichen, 66 bis 70 Aufwandspunkte   |
| 99.C2.1M †↔ Pflege-Komplexbehandlung bei Erwachsenen, 151 bis 175 Aufwandspunkte       | 99.C3.1H †↔ Pflege-Komplexbehandlung bei Kindern und Jugendlichen, 71 bis 80 Aufwandspunkte   |
| 99.C2.1N †↔ Pflege-Komplexbehandlung bei Erwachsenen, 176 bis 200 Aufwandspunkte       | 99.C3.1I †↔ Pflege-Komplexbehandlung bei Kindern und Jugendlichen, 81 bis 90 Aufwandspunkte   |
| 99.C2.1O †↔ Pflege-Komplexbehandlung bei Erwachsenen, 201 bis 225 Aufwandspunkte       | 99.C3.1J †↔ Pflege-Komplexbehandlung bei Kindern und Jugendlichen, 91 bis 100 Aufwandspunkte  |
| 99.C2.1P †↔ Pflege-Komplexbehandlung bei Erwachsenen, 226 bis 250 Aufwandspunkte       | 99.C3.1K †↔ Pflege-Komplexbehandlung bei Kindern und Jugendlichen, 101 bis 125 Aufwandspunkte |
| 99.C2.1Q †↔ Pflege-Komplexbehandlung bei Erwachsenen, 251 bis 275 Aufwandspunkte       | 99.C3.1L †↔ Pflege-Komplexbehandlung bei Kindern und Jugendlichen, 126 bis 150 Aufwandspunkte |
| 99.C2.1R †↔ Pflege-Komplexbehandlung bei Erwachsenen, 276 bis 300 Aufwandspunkte       | 99.C3.1M †↔ Pflege-Komplexbehandlung bei Kindern und Jugendlichen, 151 bis 175 Aufwandspunkte |
| 99.C2.1S †↔ Pflege-Komplexbehandlung bei Erwachsenen, 301 bis 350 Aufwandspunkte       | 99.C3.1N †↔ Pflege-Komplexbehandlung bei Kindern und Jugendlichen, 176 bis 200 Aufwandspunkte |
| 99.C2.1T †↔ Pflege-Komplexbehandlung bei Erwachsenen, 351 bis 400 Aufwandspunkte       | 99.C3.1O †↔ Pflege-Komplexbehandlung bei Kindern und Jugendlichen, 201 bis 225 Aufwandspunkte |
| 99.C2.1U †↔ Pflege-Komplexbehandlung bei Erwachsenen, 401 bis 450 Aufwandspunkte       | 99.C3.1P †↔ Pflege-Komplexbehandlung bei Kindern und Jugendlichen, 226 bis 250 Aufwandspunkte |
| 99.C2.1V †↔ Pflege-Komplexbehandlung bei Erwachsenen, 451 bis 500 Aufwandspunkte       | 99.C3.1Q †↔ Pflege-Komplexbehandlung bei Kindern und Jugendlichen, 251 bis 275 Aufwandspunkte |



- 99.C5.1G †↔ Pflege-Komplexbehandlung bei Frühgeborenen, Neugeborenen und Säuglingen, 66 bis 70 Aufwandspunkte
- 99.C5.1H †↔ Pflege-Komplexbehandlung bei Frühgeborenen, Neugeborenen und Säuglingen, 71 bis 80 Aufwandspunkte
- 99.C5.1I †↔ Pflege-Komplexbehandlung bei Frühgeborenen, Neugeborenen und Säuglingen, 81 bis 90 Aufwandspunkte
- 99.C5.1J †↔ Pflege-Komplexbehandlung bei Frühgeborenen, Neugeborenen und Säuglingen, 91 bis 100 Aufwandspunkte
- 99.C5.1K †↔ Pflege-Komplexbehandlung bei Frühgeborenen, Neugeborenen und Säuglingen, 101 bis 125 Aufwandspunkte
- 99.C5.1L †↔ Pflege-Komplexbehandlung bei Frühgeborenen, Neugeborenen und Säuglingen, 126 bis 150 Aufwandspunkte
- 99.C5.1M †↔ Pflege-Komplexbehandlung bei Frühgeborenen, Neugeborenen und Säuglingen, 151 bis 175 Aufwandspunkte
- 99.C5.1N †↔ Pflege-Komplexbehandlung bei Frühgeborenen, Neugeborenen und Säuglingen, 176 bis 200 Aufwandspunkte
- 99.C5.1O †↔ Pflege-Komplexbehandlung bei Frühgeborenen, Neugeborenen und Säuglingen, 201 bis 225 Aufwandspunkte
- 99.C5.1P †↔ Pflege-Komplexbehandlung bei Frühgeborenen, Neugeborenen und Säuglingen, 226 bis 250 Aufwandspunkte
- 99.C5.1Q †↔ Pflege-Komplexbehandlung bei Frühgeborenen, Neugeborenen und Säuglingen, 251 bis 275 Aufwandspunkte
- 99.C5.1R †↔ Pflege-Komplexbehandlung bei Frühgeborenen, Neugeborenen und Säuglingen, 276 bis 300 Aufwandspunkte
- 99.C5.1S †↔ Pflege-Komplexbehandlung bei Frühgeborenen, Neugeborenen und Säuglingen, 301 bis 350 Aufwandspunkte
- 99.C5.1T †↔ Pflege-Komplexbehandlung bei Frühgeborenen, Neugeborenen und Säuglingen, 351 bis 400 Aufwandspunkte
- 99.C5.1U †↔ Pflege-Komplexbehandlung bei Frühgeborenen, Neugeborenen und Säuglingen, 401 bis 450 Aufwandspunkte
- 99.C5.1V †↔ Pflege-Komplexbehandlung bei Frühgeborenen, Neugeborenen und Säuglingen, 451 bis 500 Aufwandspunkte
- 99.C5.1W †↔ Pflege-Komplexbehandlung bei Frühgeborenen, Neugeborenen und Säuglingen, 501 bis 600 Aufwandspunkte
- 99.C5.1Y †↔ Pflege-Komplexbehandlung bei Frühgeborenen, Neugeborenen und Säuglingen, 601 bis 700 Aufwandspunkte
- 99.C5.21 †↔ Pflege-Komplexbehandlung bei Frühgeborenen, Neugeborenen und Säuglingen, 701 bis 800 Aufwandspunkte
- 99.C5.22 †↔ Pflege-Komplexbehandlung bei Frühgeborenen, Neugeborenen und Säuglingen, 801 bis 900 Aufwandspunkte
- 99.C5.23 †↔ Pflege-Komplexbehandlung bei Frühgeborenen, Neugeborenen und Säuglingen, 901 bis 1000 Aufwandspunkte
- 99.C5.24 †↔ Pflege-Komplexbehandlung bei Frühgeborenen, Neugeborenen und Säuglingen, 1001 bis 1100 Aufwandspunkte
- 99.C5.25 †↔ Pflege-Komplexbehandlung bei Frühgeborenen, Neugeborenen und Säuglingen, 1101 bis 1200 Aufwandspunkte
- 99.C5.26 †↔ Pflege-Komplexbehandlung bei Frühgeborenen, Neugeborenen und Säuglingen, 1201 bis 1300 Aufwandspunkte
- 99.C5.27 †↔ Pflege-Komplexbehandlung bei Frühgeborenen, Neugeborenen und Säuglingen, 1301 bis 1400 Aufwandspunkte
- 99.C5.28 †↔ Pflege-Komplexbehandlung bei Frühgeborenen, Neugeborenen und Säuglingen, 1401 bis 1500 Aufwandspunkte
- 99.C5.2A †↔ Pflege-Komplexbehandlung bei Frühgeborenen, Neugeborenen und Säuglingen, 1501 bis 1600 Aufwandspunkte
- 99.C5.2B †↔ Pflege-Komplexbehandlung bei Frühgeborenen, Neugeborenen und Säuglingen, 1601 bis 1700 Aufwandspunkte
- 99.C5.2C †↔ Pflege-Komplexbehandlung bei Frühgeborenen, Neugeborenen und Säuglingen, 1701 bis 1800 Aufwandspunkte
- 99.C5.2D †↔ Pflege-Komplexbehandlung bei Frühgeborenen, Neugeborenen und Säuglingen, 1801 bis 1900 Aufwandspunkte
- 99.C5.2E †↔ Pflege-Komplexbehandlung bei Frühgeborenen, Neugeborenen und Säuglingen, 1901 bis 2000 Aufwandspunkte
- 99.C5.2F †↔ Pflege-Komplexbehandlung bei Frühgeborenen, Neugeborenen und Säuglingen, 2001 bis 2100 Aufwandspunkte
- 99.C5.2G †↔ Pflege-Komplexbehandlung bei Frühgeborenen, Neugeborenen und Säuglingen, 2101 und mehr Aufwandspunkte

### Prozedur A97-16

- 93.8A.27 †↔ Palliativmedizinische Komplexbehandlung, mindestens 14 bis 20 Behandlungstage
- 93.8A.28 †↔ Palliativmedizinische Komplexbehandlung, mindestens 21 bis 27 Behandlungstage
- 93.8A.2A †↔ Palliativmedizinische Komplexbehandlung, 28 und mehr Behandlungstage
- 93.8B.23 †↔ Spezialisierte Palliative Care mit zusätzlicher Leistung von Therapien, mindestens 14 bis 20 Behandlungstage
- 93.8B.24 †↔ Spezialisierte Palliative Care mit zusätzlicher Leistung von Therapien, mindestens 21 bis 27 Behandlungstage
- 93.8B.25 †↔ Spezialisierte Palliative Care mit zusätzlicher Leistung von Therapien, 28 und mehr Behandlungstage
- 99.BA.13 †↔ Neurologische Komplexbehandlung des akuten Hirnschlags in Stroke Center [SC], mindestens 24 Stunden bis 48 Stunden
- 99.BA.14 †↔ Neurologische Komplexbehandlung des akuten Hirnschlags in Stroke Center [SC], von mehr als 48 Stunden bis 72 Stunden
- 99.BA.16 †↔ Neurologische Komplexbehandlung des akuten Hirnschlags in Stroke Center [SC], von mehr als 72 Stunden bis 96 Stunden
- 99.BA.17 †↔ Neurologische Komplexbehandlung des akuten Hirnschlags in Stroke Center [SC], von mehr als 96 Stunden
- 99.BA.23 †↔ Neurologische Komplexbehandlung des akuten Hirnschlags in einer Stroke Unit [SU], mindestens 24 Stunden bis 48 Stunden



|  |   |
|--|---|
| 99.BA.24 †↔ Neurologische Komplexbehandlung des akuten Hirnschlags in einer Stroke Unit [SU], von mehr als 48 Stunden bis 72 Stunden | 99.C2.24 †↔ Pflege-Komplexbehandlung bei Erwachsenen, 1001 bis 1100 Aufwandspunkte            |
| 99.BA.26 †↔ Neurologische Komplexbehandlung des akuten Hirnschlags in einer Stroke Unit [SU], von mehr als 72 Stunden bis 96 Stunden | 99.C2.25 †↔ Pflege-Komplexbehandlung bei Erwachsenen, 1101 bis 1200 Aufwandspunkte            |
| 99.BA.27 †↔ Neurologische Komplexbehandlung des akuten Hirnschlags in einer Stroke Unit [SU], von mehr als 96 Stunden                | 99.C2.26 †↔ Pflege-Komplexbehandlung bei Erwachsenen, 1201 bis 1300 Aufwandspunkte            |
| 99.BA.31 †↔ Komplexbehandlung des akuten Hirnschlags im neurologischen Telekonsildienst, mindestens 24 Stunden bis 72 Stunden        | 99.C2.27 †↔ Pflege-Komplexbehandlung bei Erwachsenen, 1301 bis 1400 Aufwandspunkte            |
| 99.BA.32 †↔ Komplexbehandlung des akuten Hirnschlags im neurologischen Telekonsildienst, von mehr als 72 Stunden                     | 99.C2.28 †↔ Pflege-Komplexbehandlung bei Erwachsenen, 1401 bis 1500 Aufwandspunkte            |
| 99.C2.18 †↔ Pflege-Komplexbehandlung bei Erwachsenen, 31 bis 35 Aufwandspunkte   | 99.C2.2A †↔ Pflege-Komplexbehandlung bei Erwachsenen, 1501 bis 1600 Aufwandspunkte            |
| 99.C2.1A †↔ Pflege-Komplexbehandlung bei Erwachsenen, 36 bis 40 Aufwandspunkte   | 99.C2.2B †↔ Pflege-Komplexbehandlung bei Erwachsenen, 1601 bis 1700 Aufwandspunkte            |
| 99.C2.1B †↔ Pflege-Komplexbehandlung bei Erwachsenen, 41 bis 45 Aufwandspunkte   | 99.C2.2C †↔ Pflege-Komplexbehandlung bei Erwachsenen, 1701 bis 1800 Aufwandspunkte            |
| 99.C2.1C †↔ Pflege-Komplexbehandlung bei Erwachsenen, 46 bis 50 Aufwandspunkte   | 99.C2.2D †↔ Pflege-Komplexbehandlung bei Erwachsenen, 1801 bis 1900 Aufwandspunkte            |
| 99.C2.1D †↔ Pflege-Komplexbehandlung bei Erwachsenen, 51 bis 55 Aufwandspunkte   | 99.C2.2E †↔ Pflege-Komplexbehandlung bei Erwachsenen, 1901 bis 2000 Aufwandspunkte            |
| 99.C2.1E †↔ Pflege-Komplexbehandlung bei Erwachsenen, 56 bis 60 Aufwandspunkte   | 99.C2.2F †↔ Pflege-Komplexbehandlung bei Erwachsenen, 2001 bis 2100 Aufwandspunkte            |
| 99.C2.1F †↔ Pflege-Komplexbehandlung bei Erwachsenen, 61 bis 65 Aufwandspunkte   | 99.C2.2G †↔ Pflege-Komplexbehandlung bei Erwachsenen, 2101 bis 2200 Aufwandspunkte            |
| 99.C2.1G †↔ Pflege-Komplexbehandlung bei Erwachsenen, 66 bis 70 Aufwandspunkte   | 99.C2.2H †↔ Pflege-Komplexbehandlung bei Erwachsenen, 2201 bis 2300 Aufwandspunkte            |
| 99.C2.1H †↔ Pflege-Komplexbehandlung bei Erwachsenen, 71 bis 80 Aufwandspunkte   | 99.C2.2I †↔ Pflege-Komplexbehandlung bei Erwachsenen, 2301 bis 2400 Aufwandspunkte            |
| 99.C2.1I †↔ Pflege-Komplexbehandlung bei Erwachsenen, 81 bis 90 Aufwandspunkte   | 99.C2.2J †↔ Pflege-Komplexbehandlung bei Erwachsenen, 2401 bis 2500 Aufwandspunkte            |
| 99.C2.1J †↔ Pflege-Komplexbehandlung bei Erwachsenen, 91 bis 100 Aufwandspunkte  | 99.C2.2K †↔ Pflege-Komplexbehandlung bei Erwachsenen, 2501 und mehr Aufwandspunkte            |
| 99.C2.1K †↔ Pflege-Komplexbehandlung bei Erwachsenen, 101 bis 125 Aufwandspunkte   | 99.C3.18 †↔ Pflege-Komplexbehandlung bei Kindern und Jugendlichen, 31 bis 35 Aufwandspunkte   |
| 99.C2.1L †↔ Pflege-Komplexbehandlung bei Erwachsenen, 126 bis 150 Aufwandspunkte   | 99.C3.1A †↔ Pflege-Komplexbehandlung bei Kindern und Jugendlichen, 36 bis 40 Aufwandspunkte   |
| 99.C2.1M †↔ Pflege-Komplexbehandlung bei Erwachsenen, 151 bis 175 Aufwandspunkte   | 99.C3.1B †↔ Pflege-Komplexbehandlung bei Kindern und Jugendlichen, 41 bis 45 Aufwandspunkte   |
| 99.C2.1N †↔ Pflege-Komplexbehandlung bei Erwachsenen, 176 bis 200 Aufwandspunkte   | 99.C3.1C †↔ Pflege-Komplexbehandlung bei Kindern und Jugendlichen, 46 bis 50 Aufwandspunkte   |
| 99.C2.1O †↔ Pflege-Komplexbehandlung bei Erwachsenen, 201 bis 225 Aufwandspunkte   | 99.C3.1D †↔ Pflege-Komplexbehandlung bei Kindern und Jugendlichen, 51 bis 55 Aufwandspunkte   |
| 99.C2.1P †↔ Pflege-Komplexbehandlung bei Erwachsenen, 226 bis 250 Aufwandspunkte   | 99.C3.1E †↔ Pflege-Komplexbehandlung bei Kindern und Jugendlichen, 56 bis 60 Aufwandspunkte   |
| 99.C2.1Q †↔ Pflege-Komplexbehandlung bei Erwachsenen, 251 bis 275 Aufwandspunkte   | 99.C3.1F †↔ Pflege-Komplexbehandlung bei Kindern und Jugendlichen, 61 bis 65 Aufwandspunkte   |
| 99.C2.1R †↔ Pflege-Komplexbehandlung bei Erwachsenen, 276 bis 300 Aufwandspunkte   | 99.C3.1G †↔ Pflege-Komplexbehandlung bei Kindern und Jugendlichen, 66 bis 70 Aufwandspunkte   |
| 99.C2.1S †↔ Pflege-Komplexbehandlung bei Erwachsenen, 301 bis 350 Aufwandspunkte   | 99.C3.1H †↔ Pflege-Komplexbehandlung bei Kindern und Jugendlichen, 71 bis 80 Aufwandspunkte   |
| 99.C2.1T †↔ Pflege-Komplexbehandlung bei Erwachsenen, 351 bis 400 Aufwandspunkte   | 99.C3.1I †↔ Pflege-Komplexbehandlung bei Kindern und Jugendlichen, 81 bis 90 Aufwandspunkte   |
| 99.C2.1U †↔ Pflege-Komplexbehandlung bei Erwachsenen, 401 bis 450 Aufwandspunkte   | 99.C3.1J †↔ Pflege-Komplexbehandlung bei Kindern und Jugendlichen, 91 bis 100 Aufwandspunkte  |
| 99.C2.1V †↔ Pflege-Komplexbehandlung bei Erwachsenen, 451 bis 500 Aufwandspunkte   | 99.C3.1K †↔ Pflege-Komplexbehandlung bei Kindern und Jugendlichen, 101 bis 125 Aufwandspunkte |
| 99.C2.1W †↔ Pflege-Komplexbehandlung bei Erwachsenen, 501 bis 600 Aufwandspunkte   | 99.C3.1L †↔ Pflege-Komplexbehandlung bei Kindern und Jugendlichen, 126 bis 150 Aufwandspunkte |
| 99.C2.1Y †↔ Pflege-Komplexbehandlung bei Erwachsenen, 601 bis 700 Aufwandspunkte   | 99.C3.1M †↔ Pflege-Komplexbehandlung bei Kindern und Jugendlichen, 151 bis 175 Aufwandspunkte |
| 99.C2.21 †↔ Pflege-Komplexbehandlung bei Erwachsenen, 701 bis 800 Aufwandspunkte   | 99.C3.1N †↔ Pflege-Komplexbehandlung bei Kindern und Jugendlichen, 176 bis 200 Aufwandspunkte |
| 99.C2.22 †↔ Pflege-Komplexbehandlung bei Erwachsenen, 801 bis 900 Aufwandspunkte   | 99.C3.1O †↔ Pflege-Komplexbehandlung bei Kindern und Jugendlichen, 201 bis 225 Aufwandspunkte |
| 99.C2.23 †↔ Pflege-Komplexbehandlung bei Erwachsenen, 901 bis 1000 Aufwandspunkte  | 99.C3.1P †↔ Pflege-Komplexbehandlung bei Kindern und Jugendlichen, 226 bis 250 Aufwandspunkte |
|  | 99.C3.1Q †↔ Pflege-Komplexbehandlung bei Kindern und Jugendlichen, 251 bis 275 Aufwandspunkte |
|  | 99.C3.1R †↔ Pflege-Komplexbehandlung bei Kindern und Jugendlichen, 276 bis 300 Aufwandspunkte |



|             |   |             |   |
|-------------|---|-------------|---|
| 99.C5.1A †↔ | Pflege-Komplexbehandlung bei Frühgeborenen, Neugeborenen und Säuglingen, 36 bis 40 Aufwandspunkte   | 99.C5.1U †↔ | Pflege-Komplexbehandlung bei Frühgeborenen, Neugeborenen und Säuglingen, 401 bis 450 Aufwandspunkte   |
| 99.C5.1B †↔ | Pflege-Komplexbehandlung bei Frühgeborenen, Neugeborenen und Säuglingen, 41 bis 45 Aufwandspunkte   | 99.C5.1V †↔ | Pflege-Komplexbehandlung bei Frühgeborenen, Neugeborenen und Säuglingen, 451 bis 500 Aufwandspunkte   |
| 99.C5.1C †↔ | Pflege-Komplexbehandlung bei Frühgeborenen, Neugeborenen und Säuglingen, 46 bis 50 Aufwandspunkte   | 99.C5.1W †↔ | Pflege-Komplexbehandlung bei Frühgeborenen, Neugeborenen und Säuglingen, 501 bis 600 Aufwandspunkte   |
| 99.C5.1D †↔ | Pflege-Komplexbehandlung bei Frühgeborenen, Neugeborenen und Säuglingen, 51 bis 55 Aufwandspunkte   | 99.C5.1Y †↔ | Pflege-Komplexbehandlung bei Frühgeborenen, Neugeborenen und Säuglingen, 601 bis 700 Aufwandspunkte   |
| 99.C5.1E †↔ | Pflege-Komplexbehandlung bei Frühgeborenen, Neugeborenen und Säuglingen, 56 bis 60 Aufwandspunkte   | 99.C5.21 †↔ | Pflege-Komplexbehandlung bei Frühgeborenen, Neugeborenen und Säuglingen, 701 bis 800 Aufwandspunkte   |
| 99.C5.1F †↔ | Pflege-Komplexbehandlung bei Frühgeborenen, Neugeborenen und Säuglingen, 61 bis 65 Aufwandspunkte   | 99.C5.22 †↔ | Pflege-Komplexbehandlung bei Frühgeborenen, Neugeborenen und Säuglingen, 801 bis 900 Aufwandspunkte   |
| 99.C5.1G †↔ | Pflege-Komplexbehandlung bei Frühgeborenen, Neugeborenen und Säuglingen, 66 bis 70 Aufwandspunkte   | 99.C5.23 †↔ | Pflege-Komplexbehandlung bei Frühgeborenen, Neugeborenen und Säuglingen, 901 bis 1000 Aufwandspunkte  |
| 99.C5.1H †↔ | Pflege-Komplexbehandlung bei Frühgeborenen, Neugeborenen und Säuglingen, 71 bis 80 Aufwandspunkte   | 99.C5.24 †↔ | Pflege-Komplexbehandlung bei Frühgeborenen, Neugeborenen und Säuglingen, 1001 bis 1100 Aufwandspunkte |
| 99.C5.1I †↔ | Pflege-Komplexbehandlung bei Frühgeborenen, Neugeborenen und Säuglingen, 81 bis 90 Aufwandspunkte   | 99.C5.25 †↔ | Pflege-Komplexbehandlung bei Frühgeborenen, Neugeborenen und Säuglingen, 1101 bis 1200 Aufwandspunkte |
| 99.C5.1J †↔ | Pflege-Komplexbehandlung bei Frühgeborenen, Neugeborenen und Säuglingen, 91 bis 100 Aufwandspunkte  | 99.C5.26 †↔ | Pflege-Komplexbehandlung bei Frühgeborenen, Neugeborenen und Säuglingen, 1201 bis 1300 Aufwandspunkte |
| 99.C5.1K †↔ | Pflege-Komplexbehandlung bei Frühgeborenen, Neugeborenen und Säuglingen, 101 bis 125 Aufwandspunkte | 99.C5.27 †↔ | Pflege-Komplexbehandlung bei Frühgeborenen, Neugeborenen und Säuglingen, 1301 bis 1400 Aufwandspunkte |
| 99.C5.1L †↔ | Pflege-Komplexbehandlung bei Frühgeborenen, Neugeborenen und Säuglingen, 126 bis 150 Aufwandspunkte | 99.C5.28 †↔ | Pflege-Komplexbehandlung bei Frühgeborenen, Neugeborenen und Säuglingen, 1401 bis 1500 Aufwandspunkte |
| 99.C5.1M †↔ | Pflege-Komplexbehandlung bei Frühgeborenen, Neugeborenen und Säuglingen, 151 bis 175 Aufwandspunkte | 99.C5.2A †↔ | Pflege-Komplexbehandlung bei Frühgeborenen, Neugeborenen und Säuglingen, 1501 bis 1600 Aufwandspunkte |
| 99.C5.1N †↔ | Pflege-Komplexbehandlung bei Frühgeborenen, Neugeborenen und Säuglingen, 176 bis 200 Aufwandspunkte | 99.C5.2B †↔ | Pflege-Komplexbehandlung bei Frühgeborenen, Neugeborenen und Säuglingen, 1601 bis 1700 Aufwandspunkte |
| 99.C5.1O †↔ | Pflege-Komplexbehandlung bei Frühgeborenen, Neugeborenen und Säuglingen, 201 bis 225 Aufwandspunkte | 99.C5.2C †↔ | Pflege-Komplexbehandlung bei Frühgeborenen, Neugeborenen und Säuglingen, 1701 bis 1800 Aufwandspunkte |
| 99.C5.1P †↔ | Pflege-Komplexbehandlung bei Frühgeborenen, Neugeborenen und Säuglingen, 226 bis 250 Aufwandspunkte | 99.C5.2D †↔ | Pflege-Komplexbehandlung bei Frühgeborenen, Neugeborenen und Säuglingen, 1801 bis 1900 Aufwandspunkte |
| 99.C5.1Q †↔ | Pflege-Komplexbehandlung bei Frühgeborenen, Neugeborenen und Säuglingen, 251 bis 275 Aufwandspunkte | 99.C5.2E †↔ | Pflege-Komplexbehandlung bei Frühgeborenen, Neugeborenen und Säuglingen, 1901 bis 2000 Aufwandspunkte |
| 99.C5.1R †↔ | Pflege-Komplexbehandlung bei Frühgeborenen, Neugeborenen und Säuglingen, 276 bis 300 Aufwandspunkte | 99.C5.2F †↔ | Pflege-Komplexbehandlung bei Frühgeborenen, Neugeborenen und Säuglingen, 2001 bis 2100 Aufwandspunkte |
| 99.C5.1S †↔ | Pflege-Komplexbehandlung bei Frühgeborenen, Neugeborenen und Säuglingen, 301 bis 350 Aufwandspunkte | 99.C5.2G †↔ | Pflege-Komplexbehandlung bei Frühgeborenen, Neugeborenen und Säuglingen, 2101 und mehr Aufwandspunkte |
| 99.C5.1T †↔ | Pflege-Komplexbehandlung bei Frühgeborenen, Neugeborenen und Säuglingen, 351 bis 400 Aufwandspunkte |             |   |

**Prozedur A97-17**

93.8A.26 †↔ Palliativmedizinische Komplexbehandlung, mindestens 7 bis 13 Behandlungstage

93.8B.22 †↔ Spezialisierte Palliative Care mit zusätzlicher Leistung von Therapien, mindestens 7 bis 13 Behandlungstage

**Prozedur A97-18**

93.8A.28 †↔ Palliativmedizinische Komplexbehandlung, mindestens 21 bis 27 Behandlungstage

93.8A.2A †↔ Palliativmedizinische Komplexbehandlung, 28 und mehr Behandlungstage

93.8B.24 †↔ Spezialisierte Palliative Care mit zusätzlicher Leistung von Therapien, mindestens 21 bis 27 Behandlungstage

93.8B.25 †↔ Spezialisierte Palliative Care mit zusätzlicher Leistung von Therapien, 28 und mehr Behandlungstage

99.BA.13 †↔ Neurologische Komplexbehandlung des akuten Hirnschlags in Stroke Center [SC], mindestens 24 Stunden bis 48 Stunden

99.BA.14 †↔ Neurologische Komplexbehandlung des akuten Hirnschlags in Stroke Center [SC], von mehr als 48 Stunden bis 72 Stunden

99.BA.16 †↔ Neurologische Komplexbehandlung des akuten Hirnschlags in Stroke Center [SC], von mehr als 72 Stunden bis 96 Stunden

99.BA.17 †↔ Neurologische Komplexbehandlung des akuten Hirnschlags in Stroke Center [SC], von mehr als 96 Stunden

99.BA.23 †↔ Neurologische Komplexbehandlung des akuten Hirnschlags in einer Stroke Unit [SU], mindestens 24 Stunden bis 48 Stunden

99.BA.24 †↔ Neurologische Komplexbehandlung des akuten Hirnschlags in einer Stroke Unit [SU], von mehr als 48 Stunden bis 72 Stunden

99.BA.26 †↔ Neurologische Komplexbehandlung des akuten Hirnschlags in einer Stroke Unit [SU], von mehr als 72 Stunden bis 96 Stunden

99.BA.27 †↔ Neurologische Komplexbehandlung des akuten Hirnschlags in einer Stroke Unit [SU], von mehr als 96 Stunden

99.BA.31 †↔ Komplexbehandlung des akuten Hirnschlags im neurologischen Telekonsildienst, mindestens 24 Stunden bis 72 Stunden

99.BA.32 †↔ Komplexbehandlung des akuten Hirnschlags im neurologischen Telekonsildienst, von mehr als 72 Stunden

99.C2.18 †↔ Pflege-Komplexbehandlung bei Erwachsenen, 31 bis 35 Aufwandspunkte

99.C2.1A †↔ Pflege-Komplexbehandlung bei Erwachsenen, 36 bis 40 Aufwandspunkte

99.C2.1B †↔ Pflege-Komplexbehandlung bei Erwachsenen, 41 bis 45 Aufwandspunkte

99.C2.1C †↔ Pflege-Komplexbehandlung bei Erwachsenen, 46 bis 50 Aufwandspunkte

99.C2.1D †↔ Pflege-Komplexbehandlung bei Erwachsenen, 51 bis 55 Aufwandspunkte

99.C2.1E †↔ Pflege-Komplexbehandlung bei Erwachsenen, 56 bis 60 Aufwandspunkte

99.C2.1F †↔ Pflege-Komplexbehandlung bei Erwachsenen, 61 bis 65 Aufwandspunkte

99.C2.1G †↔ Pflege-Komplexbehandlung bei Erwachsenen, 66 bis 70 Aufwandspunkte

99.C2.1H †↔ Pflege-Komplexbehandlung bei Erwachsenen, 71 bis 80 Aufwandspunkte

99.C2.1I †↔ Pflege-Komplexbehandlung bei Erwachsenen, 81 bis 90 Aufwandspunkte

99.C2.1J †↔ Pflege-Komplexbehandlung bei Erwachsenen, 91 bis 100 Aufwandspunkte

99.C2.1K †↔ Pflege-Komplexbehandlung bei Erwachsenen, 101 bis 125 Aufwandspunkte

99.C2.1L †↔ Pflege-Komplexbehandlung bei Erwachsenen, 126 bis 150 Aufwandspunkte

99.C2.1M †↔ Pflege-Komplexbehandlung bei Erwachsenen, 151 bis 175 Aufwandspunkte

99.C2.1N †↔ Pflege-Komplexbehandlung bei Erwachsenen, 176 bis 200 Aufwandspunkte

99.C2.1O †↔ Pflege-Komplexbehandlung bei Erwachsenen, 201 bis 225 Aufwandspunkte

99.C2.1P †↔ Pflege-Komplexbehandlung bei Erwachsenen, 226 bis 250 Aufwandspunkte

99.C2.1Q †↔ Pflege-Komplexbehandlung bei Erwachsenen, 251 bis 275 Aufwandspunkte

99.C2.1R †↔ Pflege-Komplexbehandlung bei Erwachsenen, 276 bis 300 Aufwandspunkte

99.C2.1S †↔ Pflege-Komplexbehandlung bei Erwachsenen, 301 bis 350 Aufwandspunkte

99.C2.1T †↔ Pflege-Komplexbehandlung bei Erwachsenen, 351 bis 400 Aufwandspunkte

99.C2.1U †↔ Pflege-Komplexbehandlung bei Erwachsenen, 401 bis 450 Aufwandspunkte

99.C2.1V †↔ Pflege-Komplexbehandlung bei Erwachsenen, 451 bis 500 Aufwandspunkte

99.C2.1W †↔ Pflege-Komplexbehandlung bei Erwachsenen, 501 bis 600 Aufwandspunkte

99.C2.1Y †↔ Pflege-Komplexbehandlung bei Erwachsenen, 601 bis 700 Aufwandspunkte

99.C2.21 †↔ Pflege-Komplexbehandlung bei Erwachsenen, 701 bis 800 Aufwandspunkte

99.C2.22 †↔ Pflege-Komplexbehandlung bei Erwachsenen, 801 bis 900 Aufwandspunkte

99.C2.23 †↔ Pflege-Komplexbehandlung bei Erwachsenen, 901 bis 1000 Aufwandspunkte

99.C2.24 †↔ Pflege-Komplexbehandlung bei Erwachsenen, 1001 bis 1100 Aufwandspunkte

99.C2.25 †↔ Pflege-Komplexbehandlung bei Erwachsenen, 1101 bis 1200 Aufwandspunkte

99.C2.26 †↔ Pflege-Komplexbehandlung bei Erwachsenen, 1201 bis 1300 Aufwandspunkte

99.C2.27 †↔ Pflege-Komplexbehandlung bei Erwachsenen, 1301 bis 1400 Aufwandspunkte

99.C2.28 †↔ Pflege-Komplexbehandlung bei Erwachsenen, 1401 bis 1500 Aufwandspunkte

99.C2.2A †↔ Pflege-Komplexbehandlung bei Erwachsenen, 1501 bis 1600 Aufwandspunkte

99.C2.2B †↔ Pflege-Komplexbehandlung bei Erwachsenen, 1601 bis 1700 Aufwandspunkte

99.C2.2C †↔ Pflege-Komplexbehandlung bei Erwachsenen, 1701 bis 1800 Aufwandspunkte

99.C2.2D †↔ Pflege-Komplexbehandlung bei Erwachsenen, 1801 bis 1900 Aufwandspunkte

99.C2.2E †↔ Pflege-Komplexbehandlung bei Erwachsenen, 1901 bis 2000 Aufwandspunkte

99.C2.2F †↔ Pflege-Komplexbehandlung bei Erwachsenen, 2001 bis 2100 Aufwandspunkte

99.C2.2G †↔ Pflege-Komplexbehandlung bei Erwachsenen, 2101 bis 2200 Aufwandspunkte

99.C2.2H †↔ Pflege-Komplexbehandlung bei Erwachsenen, 2201 bis 2300 Aufwandspunkte

99.C2.2I †↔ Pflege-Komplexbehandlung bei Erwachsenen, 2301 bis 2400 Aufwandspunkte

|             |   |             |   |
|-------------|---|-------------|---|
| 99.C2.2J †↔ | Pflege-Komplexbehandlung bei Erwachsenen, 2401 bis 2500 Aufwandspunkte              | 99.C3.2A †↔ | Pflege-Komplexbehandlung bei Kindern und Jugendlichen, 1501 bis 1600 Aufwandspunkte |
| 99.C2.2K †↔ | Pflege-Komplexbehandlung bei Erwachsenen, 2501 und mehr Aufwandspunkte              | 99.C3.2B †↔ | Pflege-Komplexbehandlung bei Kindern und Jugendlichen, 1601 bis 1700 Aufwandspunkte |
| 99.C3.18 †↔ | Pflege-Komplexbehandlung bei Kindern und Jugendlichen, 31 bis 35 Aufwandspunkte     | 99.C3.2C †↔ | Pflege-Komplexbehandlung bei Kindern und Jugendlichen, 1701 bis 1800 Aufwandspunkte |
| 99.C3.1A †↔ | Pflege-Komplexbehandlung bei Kindern und Jugendlichen, 36 bis 40 Aufwandspunkte     | 99.C3.2D †↔ | Pflege-Komplexbehandlung bei Kindern und Jugendlichen, 1801 bis 1900 Aufwandspunkte |
| 99.C3.1B †↔ | Pflege-Komplexbehandlung bei Kindern und Jugendlichen, 41 bis 45 Aufwandspunkte     | 99.C3.2E †↔ | Pflege-Komplexbehandlung bei Kindern und Jugendlichen, 1901 bis 2000 Aufwandspunkte |
| 99.C3.1C †↔ | Pflege-Komplexbehandlung bei Kindern und Jugendlichen, 46 bis 50 Aufwandspunkte     | 99.C3.2F †↔ | Pflege-Komplexbehandlung bei Kindern und Jugendlichen, 2001 bis 2100 Aufwandspunkte |
| 99.C3.1D †↔ | Pflege-Komplexbehandlung bei Kindern und Jugendlichen, 51 bis 55 Aufwandspunkte     | 99.C3.2G †↔ | Pflege-Komplexbehandlung bei Kindern und Jugendlichen, 2101 bis 2200 Aufwandspunkte |
| 99.C3.1E †↔ | Pflege-Komplexbehandlung bei Kindern und Jugendlichen, 56 bis 60 Aufwandspunkte     | 99.C3.2H †↔ | Pflege-Komplexbehandlung bei Kindern und Jugendlichen, 2201 bis 2300 Aufwandspunkte |
| 99.C3.1F †↔ | Pflege-Komplexbehandlung bei Kindern und Jugendlichen, 61 bis 65 Aufwandspunkte     | 99.C3.2I †↔ | Pflege-Komplexbehandlung bei Kindern und Jugendlichen, 2301 bis 2400 Aufwandspunkte |
| 99.C3.1G †↔ | Pflege-Komplexbehandlung bei Kindern und Jugendlichen, 66 bis 70 Aufwandspunkte     | 99.C3.2J †↔ | Pflege-Komplexbehandlung bei Kindern und Jugendlichen, 2401 bis 2500 Aufwandspunkte |
| 99.C3.1H †↔ | Pflege-Komplexbehandlung bei Kindern und Jugendlichen, 71 bis 80 Aufwandspunkte     | 99.C3.2K †↔ | Pflege-Komplexbehandlung bei Kindern und Jugendlichen, 2501 und mehr Aufwandspunkte |
| 99.C3.1I †↔ | Pflege-Komplexbehandlung bei Kindern und Jugendlichen, 81 bis 90 Aufwandspunkte     | 99.C4.18 †↔ | Pflege-Komplexbehandlung bei Kleinkindern, 31 bis 35 Aufwandspunkte                 |
| 99.C3.1J †↔ | Pflege-Komplexbehandlung bei Kindern und Jugendlichen, 91 bis 100 Aufwandspunkte    | 99.C4.1A †↔ | Pflege-Komplexbehandlung bei Kleinkindern, 36 bis 40 Aufwandspunkte                 |
| 99.C3.1K †↔ | Pflege-Komplexbehandlung bei Kindern und Jugendlichen, 101 bis 125 Aufwandspunkte   | 99.C4.1B †↔ | Pflege-Komplexbehandlung bei Kleinkindern, 41 bis 45 Aufwandspunkte                 |
| 99.C3.1L †↔ | Pflege-Komplexbehandlung bei Kindern und Jugendlichen, 126 bis 150 Aufwandspunkte   | 99.C4.1C †↔ | Pflege-Komplexbehandlung bei Kleinkindern, 46 bis 50 Aufwandspunkte                 |
| 99.C3.1M †↔ | Pflege-Komplexbehandlung bei Kindern und Jugendlichen, 151 bis 175 Aufwandspunkte   | 99.C4.1D †↔ | Pflege-Komplexbehandlung bei Kleinkindern, 51 bis 55 Aufwandspunkte                 |
| 99.C3.1N †↔ | Pflege-Komplexbehandlung bei Kindern und Jugendlichen, 176 bis 200 Aufwandspunkte   | 99.C4.1E †↔ | Pflege-Komplexbehandlung bei Kleinkindern, 56 bis 60 Aufwandspunkte                 |
| 99.C3.1O †↔ | Pflege-Komplexbehandlung bei Kindern und Jugendlichen, 201 bis 225 Aufwandspunkte   | 99.C4.1F †↔ | Pflege-Komplexbehandlung bei Kleinkindern, 61 bis 65 Aufwandspunkte                 |
| 99.C3.1P †↔ | Pflege-Komplexbehandlung bei Kindern und Jugendlichen, 226 bis 250 Aufwandspunkte   | 99.C4.1G †↔ | Pflege-Komplexbehandlung bei Kleinkindern, 66 bis 70 Aufwandspunkte                 |
| 99.C3.1Q †↔ | Pflege-Komplexbehandlung bei Kindern und Jugendlichen, 251 bis 275 Aufwandspunkte   | 99.C4.1H †↔ | Pflege-Komplexbehandlung bei Kleinkindern, 71 bis 80 Aufwandspunkte                 |
| 99.C3.1R †↔ | Pflege-Komplexbehandlung bei Kindern und Jugendlichen, 276 bis 300 Aufwandspunkte   | 99.C4.1I †↔ | Pflege-Komplexbehandlung bei Kleinkindern, 81 bis 90 Aufwandspunkte                 |
| 99.C3.1S †↔ | Pflege-Komplexbehandlung bei Kindern und Jugendlichen, 301 bis 350 Aufwandspunkte   | 99.C4.1J †↔ | Pflege-Komplexbehandlung bei Kleinkindern, 91 bis 100 Aufwandspunkte                |
| 99.C3.1T †↔ | Pflege-Komplexbehandlung bei Kindern und Jugendlichen, 351 bis 400 Aufwandspunkte   | 99.C4.1K †↔ | Pflege-Komplexbehandlung bei Kleinkindern, 101 bis 125 Aufwandspunkte               |
| 99.C3.1U †↔ | Pflege-Komplexbehandlung bei Kindern und Jugendlichen, 401 bis 450 Aufwandspunkte   | 99.C4.1L †↔ | Pflege-Komplexbehandlung bei Kleinkindern, 126 bis 150 Aufwandspunkte               |
| 99.C3.1V †↔ | Pflege-Komplexbehandlung bei Kindern und Jugendlichen, 451 bis 500 Aufwandspunkte   | 99.C4.1M †↔ | Pflege-Komplexbehandlung bei Kleinkindern, 151 bis 175 Aufwandspunkte               |
| 99.C3.1W †↔ | Pflege-Komplexbehandlung bei Kindern und Jugendlichen, 501 bis 600 Aufwandspunkte   | 99.C4.1N †↔ | Pflege-Komplexbehandlung bei Kleinkindern, 176 bis 200 Aufwandspunkte               |
| 99.C3.1Y †↔ | Pflege-Komplexbehandlung bei Kindern und Jugendlichen, 601 bis 700 Aufwandspunkte   | 99.C4.1O †↔ | Pflege-Komplexbehandlung bei Kleinkindern, 201 bis 225 Aufwandspunkte               |
| 99.C3.21 †↔ | Pflege-Komplexbehandlung bei Kindern und Jugendlichen, 701 bis 800 Aufwandspunkte   | 99.C4.1P †↔ | Pflege-Komplexbehandlung bei Kleinkindern, 226 bis 250 Aufwandspunkte               |
| 99.C3.22 †↔ | Pflege-Komplexbehandlung bei Kindern und Jugendlichen, 801 bis 900 Aufwandspunkte   | 99.C4.1Q †↔ | Pflege-Komplexbehandlung bei Kleinkindern, 251 bis 275 Aufwandspunkte               |
| 99.C3.23 †↔ | Pflege-Komplexbehandlung bei Kindern und Jugendlichen, 901 bis 1000 Aufwandspunkte  | 99.C4.1R †↔ | Pflege-Komplexbehandlung bei Kleinkindern, 276 bis 300 Aufwandspunkte               |
| 99.C3.24 †↔ | Pflege-Komplexbehandlung bei Kindern und Jugendlichen, 1001 bis 1100 Aufwandspunkte | 99.C4.1S †↔ | Pflege-Komplexbehandlung bei Kleinkindern, 301 bis 350 Aufwandspunkte               |
| 99.C3.25 †↔ | Pflege-Komplexbehandlung bei Kindern und Jugendlichen, 1101 bis 1200 Aufwandspunkte | 99.C4.1T †↔ | Pflege-Komplexbehandlung bei Kleinkindern, 351 bis 400 Aufwandspunkte               |
| 99.C3.26 †↔ | Pflege-Komplexbehandlung bei Kindern und Jugendlichen, 1201 bis 1300 Aufwandspunkte | 99.C4.1U †↔ | Pflege-Komplexbehandlung bei Kleinkindern, 401 bis 450 Aufwandspunkte               |
| 99.C3.27 †↔ | Pflege-Komplexbehandlung bei Kindern und Jugendlichen, 1301 bis 1400 Aufwandspunkte | 99.C4.1V †↔ | Pflege-Komplexbehandlung bei Kleinkindern, 451 bis 500 Aufwandspunkte               |
| 99.C3.28 †↔ | Pflege-Komplexbehandlung bei Kindern und Jugendlichen, 1401 bis 1500 Aufwandspunkte | 99.C4.1W †↔ | Pflege-Komplexbehandlung bei Kleinkindern, 501 bis 600 Aufwandspunkte               |



- 99.C5.2A †↔ Pflege-Komplexbehandlung bei Frühgeborenen, Neugeborenen und Säuglingen, 1501 bis 1600 Aufwandspunkte
- 99.C5.2B †↔ Pflege-Komplexbehandlung bei Frühgeborenen, Neugeborenen und Säuglingen, 1601 bis 1700 Aufwandspunkte
- 99.C5.2C †↔ Pflege-Komplexbehandlung bei Frühgeborenen, Neugeborenen und Säuglingen, 1701 bis 1800 Aufwandspunkte
- 99.C5.2D †↔ Pflege-Komplexbehandlung bei Frühgeborenen, Neugeborenen und Säuglingen, 1801 bis 1900 Aufwandspunkte
- 99.C5.2E †↔ Pflege-Komplexbehandlung bei Frühgeborenen, Neugeborenen und Säuglingen, 1901 bis 2000 Aufwandspunkte
- 99.C5.2F †↔ Pflege-Komplexbehandlung bei Frühgeborenen, Neugeborenen und Säuglingen, 2001 bis 2100 Aufwandspunkte
- 99.C5.2G †↔ Pflege-Komplexbehandlung bei Frühgeborenen, Neugeborenen und Säuglingen, 2101 und mehr Aufwandspunkte

### Prozedur A97-19

- 93.8A.27 †↔ Palliativmedizinische Komplexbehandlung, mindestens 14 bis 20 Behandlungstage
- 93.8B.23 †↔ Spezialisierte Palliative Care mit zusätzlicher Leistung von Therapien, mindestens 14 bis 20 Behandlungstage

### Diagnose A97-2

G12.2 Motoneuron-Krankheit

### Diagnose A97-3

- |        |  |        |  |
|--------|--|--------|--|
| G82.02 | Schlaffe Paraparese und Paraplegie: Chronische komplette Querschnittlähmung                  | G82.42 | Spastische Tetraparese und Tetraplegie: Chronische komplette Querschnittlähmung                |
| G82.03 | Schlaffe Paraparese und Paraplegie: Chronische inkomplette Querschnittlähmung                | G82.43 | Spastische Tetraparese und Tetraplegie: Chronische inkomplette Querschnittlähmung              |
| G82.12 | Spastische Paraparese und Paraplegie: Chronische komplette Querschnittlähmung                | G82.52 | Tetraparese und Tetraplegie, nicht näher bezeichnet: Chronische komplette Querschnittlähmung   |
| G82.13 | Spastische Paraparese und Paraplegie: Chronische inkomplette Querschnittlähmung              | G82.53 | Tetraparese und Tetraplegie, nicht näher bezeichnet: Chronische inkomplette Querschnittlähmung |
| G82.22 | Paraparese und Paraplegie, nicht näher bezeichnet: Chronische komplette Querschnittlähmung   | U50.40 | Schwere motorische Funktionseinschränkung: Barthel-Index: 20-35 Punkte                         |
| G82.23 | Paraparese und Paraplegie, nicht näher bezeichnet: Chronische inkomplette Querschnittlähmung | U50.41 | Schwere motorische Funktionseinschränkung: Motorischer FIM: 31-42 Punkte                       |
| G82.32 | Schlaffe Tetraparese und Tetraplegie: Chronische komplette Querschnittlähmung                | U50.50 | Sehr schwere motorische Funktionseinschränkung: Barthel-Index: 0-15 Punkte                     |
| G82.33 | Schlaffe Tetraparese und Tetraplegie: Chronische inkomplette Querschnittlähmung              | U50.51 | Sehr schwere motorische Funktionseinschränkung: Motorischer FIM: 13-30 Punkte                  |

### Prozedur A97-4

- 93.8A.26 †↔ Palliativmedizinische Komplexbehandlung, mindestens 7 bis 13 Behandlungstage
- 93.8A.27 †↔ Palliativmedizinische Komplexbehandlung, mindestens 14 bis 20 Behandlungstage
- 93.8A.28 †↔ Palliativmedizinische Komplexbehandlung, mindestens 21 bis 27 Behandlungstage
- 93.8A.2A †↔ Palliativmedizinische Komplexbehandlung, 28 und mehr Behandlungstage
- 93.8B.22 †↔ Spezialisierte Palliative Care mit zusätzlicher Leistung von Therapien, mindestens 7 bis 13 Behandlungstage
- 93.8B.23 †↔ Spezialisierte Palliative Care mit zusätzlicher Leistung von Therapien, mindestens 14 bis 20 Behandlungstage
- 93.8B.24 †↔ Spezialisierte Palliative Care mit zusätzlicher Leistung von Therapien, mindestens 21 bis 27 Behandlungstage
- 93.8B.25 †↔ Spezialisierte Palliative Care mit zusätzlicher Leistung von Therapien, 28 und mehr Behandlungstage

### Prozedur A97-5

- 93.8A.28 †↔ Palliativmedizinische Komplexbehandlung, mindestens 21 bis 27 Behandlungstage
- 93.8A.2A †↔ Palliativmedizinische Komplexbehandlung, 28 und mehr Behandlungstage
- 93.8B.24 †↔ Spezialisierte Palliative Care mit zusätzlicher Leistung von Therapien, mindestens 21 bis 27 Behandlungstage
- 93.8B.25 †↔ Spezialisierte Palliative Care mit zusätzlicher Leistung von Therapien, 28 und mehr Behandlungstage

## Prozedur A97-6

|  |   |
|--|---|
| 99.B7.13 †↔ Intensivmedizinische Komplexbehandlung, 185 bis 360 Aufwandspunkte                                 | 99.B7.4D †↔ Intensivmedizinische Komplexbehandlung im Kindesalter (Basisprozedur), 2059 bis 2352 Aufwandspunkte       |
| 99.B7.14 †↔ Intensivmedizinische Komplexbehandlung, 361 bis 552 Aufwandspunkte                                 | 99.B7.4E †↔ Intensivmedizinische Komplexbehandlung im Kindesalter (Basisprozedur), 2353 bis 2646 Aufwandspunkte       |
| 99.B7.15 †↔ Intensivmedizinische Komplexbehandlung, 553 bis 828 Aufwandspunkte                                 | 99.B7.4F †↔ Intensivmedizinische Komplexbehandlung im Kindesalter (Basisprozedur), 2647 bis 2940 Aufwandspunkte       |
| 99.B7.16 †↔ Intensivmedizinische Komplexbehandlung, 829 bis 1104 Aufwandspunkte                                | 99.B7.4G †↔ Intensivmedizinische Komplexbehandlung im Kindesalter (Basisprozedur), 2941 bis 3430 Aufwandspunkte       |
| 99.B7.17 †↔ Intensivmedizinische Komplexbehandlung, 1105 bis 1380 Aufwandspunkte                               | 99.B7.4H †↔ Intensivmedizinische Komplexbehandlung im Kindesalter (Basisprozedur), 3431 bis 3920 Aufwandspunkte       |
| 99.B7.18 †↔ Intensivmedizinische Komplexbehandlung, 1381 bis 1656 Aufwandspunkte                               | 99.B7.4I †↔ Intensivmedizinische Komplexbehandlung im Kindesalter (Basisprozedur), 3921 bis 4410 Aufwandspunkte       |
| 99.B7.1A †↔ Intensivmedizinische Komplexbehandlung, 1657 bis 1932 Aufwandspunkte                               | 99.B7.4J †↔ Intensivmedizinische Komplexbehandlung im Kindesalter (Basisprozedur), 4411 bis 4900 Aufwandspunkte       |
| 99.B7.1B †↔ Intensivmedizinische Komplexbehandlung, 1933 bis 2208 Aufwandspunkte                               | 99.B7.4K †↔ Intensivmedizinische Komplexbehandlung im Kindesalter (Basisprozedur), 4901 bis 5880 Aufwandspunkte       |
| 99.B7.1C †↔ Intensivmedizinische Komplexbehandlung, 2209 bis 2484 Aufwandspunkte                               | 99.B7.4L †↔ Intensivmedizinische Komplexbehandlung im Kindesalter (Basisprozedur), 5881 bis 6860 Aufwandspunkte       |
| 99.B7.1D †↔ Intensivmedizinische Komplexbehandlung, 2485 bis 2760 Aufwandspunkte                               | 99.B7.4M †↔ Intensivmedizinische Komplexbehandlung im Kindesalter (Basisprozedur), 6861 bis 7840 Aufwandspunkte       |
| 99.B7.1E †↔ Intensivmedizinische Komplexbehandlung, 2761 bis 3220 Aufwandspunkte                               | 99.B7.4N †↔ Intensivmedizinische Komplexbehandlung im Kindesalter (Basisprozedur), 7841 bis 9800 Aufwandspunkte       |
| 99.B7.1F †↔ Intensivmedizinische Komplexbehandlung, 3221 bis 3680 Aufwandspunkte                               | 99.B7.4O †↔ Intensivmedizinische Komplexbehandlung im Kindesalter (Basisprozedur), 9801 bis 11760 Aufwandspunkte      |
| 99.B7.1G †↔ Intensivmedizinische Komplexbehandlung, 3681 bis 4600 Aufwandspunkte                               | 99.B7.4P †↔ Intensivmedizinische Komplexbehandlung im Kindesalter (Basisprozedur), 11761 bis 13720 Aufwandspunkte     |
| 99.B7.1H †↔ Intensivmedizinische Komplexbehandlung, 4601 bis 5520 Aufwandspunkte                               | 99.B7.4Q †↔ Intensivmedizinische Komplexbehandlung im Kindesalter (Basisprozedur), 13721 bis 16660 Aufwandspunkte     |
| 99.B7.1I †↔ Intensivmedizinische Komplexbehandlung, 5521 bis 7360 Aufwandspunkte                               | 99.B7.4R †↔ Intensivmedizinische Komplexbehandlung im Kindesalter (Basisprozedur), 16661 bis 19600 Aufwandspunkte     |
| 99.B7.1J †↔ Intensivmedizinische Komplexbehandlung, 7361 bis 9200 Aufwandspunkte                               | 99.B7.4S †↔ Intensivmedizinische Komplexbehandlung im Kindesalter (Basisprozedur), 19601 und mehr Aufwandspunkte      |
| 99.B7.1K †↔ Intensivmedizinische Komplexbehandlung, 9201 bis 11040 Aufwandspunkte                              | 99.B7.54 †↔ Intensivmedizinische Komplexbehandlung im Neugeborenenalter (Basisprozedur), 197 bis 392 Aufwandspunkte   |
| 99.B7.1L †↔ Intensivmedizinische Komplexbehandlung, 11041 bis 13800 Aufwandspunkte                             | 99.B7.55 †↔ Intensivmedizinische Komplexbehandlung im Neugeborenenalter (Basisprozedur), 393 bis 588 Aufwandspunkte   |
| 99.B7.1M †↔ Intensivmedizinische Komplexbehandlung, 13801 bis 16560 Aufwandspunkte                             | 99.B7.56 †↔ Intensivmedizinische Komplexbehandlung im Neugeborenenalter (Basisprozedur), 589 bis 784 Aufwandspunkte   |
| 99.B7.1N †↔ Intensivmedizinische Komplexbehandlung, 16561 bis 19320 Aufwandspunkte                             | 99.B7.57 †↔ Intensivmedizinische Komplexbehandlung im Neugeborenenalter (Basisprozedur), 785 bis 980 Aufwandspunkte   |
| 99.B7.1O †↔ Intensivmedizinische Komplexbehandlung, 19321 und mehr Aufwandspunkte                              | 99.B7.58 †↔ Intensivmedizinische Komplexbehandlung im Neugeborenenalter (Basisprozedur), 981 bis 1176 Aufwandspunkte  |
| 99.B7.44 †↔ Intensivmedizinische Komplexbehandlung im Kindesalter (Basisprozedur), 197 bis 392 Aufwandspunkte  | 99.B7.5A †↔ Intensivmedizinische Komplexbehandlung im Neugeborenenalter (Basisprozedur), 1177 bis 1470 Aufwandspunkte |
| 99.B7.45 †↔ Intensivmedizinische Komplexbehandlung im Kindesalter (Basisprozedur), 393 bis 588 Aufwandspunkte  | 99.B7.4B †↔ Intensivmedizinische Komplexbehandlung im Kindesalter (Basisprozedur), 1471 bis 1764 Aufwandspunkte       |
| 99.B7.46 †↔ Intensivmedizinische Komplexbehandlung im Kindesalter (Basisprozedur), 589 bis 784 Aufwandspunkte  | 99.B7.4C †↔ Intensivmedizinische Komplexbehandlung im Kindesalter (Basisprozedur), 1765 bis 2058 Aufwandspunkte       |
| 99.B7.47 †↔ Intensivmedizinische Komplexbehandlung im Kindesalter (Basisprozedur), 785 bis 980 Aufwandspunkte  |   |
| 99.B7.48 †↔ Intensivmedizinische Komplexbehandlung im Kindesalter (Basisprozedur), 981 bis 1176 Aufwandspunkte |   |



|   |   |
|---|---|
| 99.B7.5B †↔ Intensivmedizinische Komplexbehandlung im Neugeborenenalter (Basisprozedur), 1471 bis 1764 Aufwandspunkte   | 99.B8.1C †↔ IMC-Komplexbehandlung des Erwachsenen, 2209 bis 2484 Aufwandspunkte   |
| 99.B7.5C †↔ Intensivmedizinische Komplexbehandlung im Neugeborenenalter (Basisprozedur), 1765 bis 2058 Aufwandspunkte   | 99.B8.1D †↔ IMC-Komplexbehandlung des Erwachsenen, 2485 bis 2760 Aufwandspunkte   |
| 99.B7.5D †↔ Intensivmedizinische Komplexbehandlung im Neugeborenenalter (Basisprozedur), 2059 bis 2352 Aufwandspunkte   | 99.B8.1E †↔ IMC-Komplexbehandlung des Erwachsenen, 2761 bis 3220 Aufwandspunkte   |
| 99.B7.5E †↔ Intensivmedizinische Komplexbehandlung im Neugeborenenalter (Basisprozedur), 2353 bis 2646 Aufwandspunkte   | 99.B8.1F †↔ IMC-Komplexbehandlung des Erwachsenen, 3221 bis 3680 Aufwandspunkte   |
| 99.B7.5F †↔ Intensivmedizinische Komplexbehandlung im Neugeborenenalter (Basisprozedur), 2647 bis 2940 Aufwandspunkte   | 99.B8.1G †↔ IMC-Komplexbehandlung des Erwachsenen, 3681 bis 4600 Aufwandspunkte   |
| 99.B7.5G †↔ Intensivmedizinische Komplexbehandlung im Neugeborenenalter (Basisprozedur), 2941 bis 3430 Aufwandspunkte   | 99.B8.1H †↔ IMC-Komplexbehandlung des Erwachsenen, 4601 bis 5520 Aufwandspunkte   |
| 99.B7.5H †↔ Intensivmedizinische Komplexbehandlung im Neugeborenenalter (Basisprozedur), 3431 bis 3920 Aufwandspunkte   | 99.B8.1I †↔ IMC-Komplexbehandlung des Erwachsenen, 5521 bis 7360 Aufwandspunkte   |
| 99.B7.5I †↔ Intensivmedizinische Komplexbehandlung im Neugeborenenalter (Basisprozedur), 3921 bis 4410 Aufwandspunkte   | 99.B8.1J †↔ IMC-Komplexbehandlung des Erwachsenen, 7361 bis 9200 Aufwandspunkte   |
| 99.B7.5J †↔ Intensivmedizinische Komplexbehandlung im Neugeborenenalter (Basisprozedur), 4411 bis 4900 Aufwandspunkte   | 99.B8.1K †↔ IMC-Komplexbehandlung des Erwachsenen, 9201 bis 11040 Aufwandspunkte  |
| 99.B7.5K †↔ Intensivmedizinische Komplexbehandlung im Neugeborenenalter (Basisprozedur), 4901 bis 5880 Aufwandspunkte   | 99.B8.1L †↔ IMC-Komplexbehandlung des Erwachsenen, 11041 bis 13800 Aufwandspunkte |
| 99.B7.5L †↔ Intensivmedizinische Komplexbehandlung im Neugeborenenalter (Basisprozedur), 5881 bis 6860 Aufwandspunkte   | 99.B8.1M †↔ IMC-Komplexbehandlung des Erwachsenen, 13801 bis 16560 Aufwandspunkte |
| 99.B7.5M †↔ Intensivmedizinische Komplexbehandlung im Neugeborenenalter (Basisprozedur), 6861 bis 7840 Aufwandspunkte   | 99.B8.1N †↔ IMC-Komplexbehandlung des Erwachsenen, 16561 bis 19320 Aufwandspunkte |
| 99.B7.5N †↔ Intensivmedizinische Komplexbehandlung im Neugeborenenalter (Basisprozedur), 7841 bis 9800 Aufwandspunkte   | 99.B8.1O †↔ IMC-Komplexbehandlung des Erwachsenen, 19321 und mehr Aufwandspunkte  |
| 99.B7.5O †↔ Intensivmedizinische Komplexbehandlung im Neugeborenenalter (Basisprozedur), 9801 bis 11760 Aufwandspunkte  | 99.B8.44 †↔ IMC-Komplexbehandlung im Kindesalter, 197 bis 392 Aufwandspunkte      |
| 99.B7.5P †↔ Intensivmedizinische Komplexbehandlung im Neugeborenenalter (Basisprozedur), 11761 bis 13720 Aufwandspunkte | 99.B8.45 †↔ IMC-Komplexbehandlung im Kindesalter, 393 bis 588 Aufwandspunkte      |
| 99.B7.5Q †↔ Intensivmedizinische Komplexbehandlung im Neugeborenenalter (Basisprozedur), 13721 bis 16660 Aufwandspunkte | 99.B8.46 †↔ IMC-Komplexbehandlung im Kindesalter, 589 bis 784 Aufwandspunkte      |
| 99.B7.5R †↔ Intensivmedizinische Komplexbehandlung im Neugeborenenalter (Basisprozedur), 16661 bis 19600 Aufwandspunkte | 99.B8.47 †↔ IMC-Komplexbehandlung im Kindesalter, 785 bis 980 Aufwandspunkte      |
| 99.B7.5S †↔ Intensivmedizinische Komplexbehandlung im Neugeborenenalter (Basisprozedur), 19601 und mehr Aufwandspunkte  | 99.B8.48 †↔ IMC-Komplexbehandlung im Kindesalter, 981 bis 1176 Aufwandspunkte     |
| 99.B8.13 †↔ IMC-Komplexbehandlung des Erwachsenen, 185 bis 360 Aufwandspunkte   | 99.B8.4A †↔ IMC-Komplexbehandlung im Kindesalter, 1177 bis 1470 Aufwandspunkte    |
| 99.B8.14 †↔ IMC-Komplexbehandlung des Erwachsenen, 361 bis 552 Aufwandspunkte   | 99.B8.4B †↔ IMC-Komplexbehandlung im Kindesalter, 1471 bis 1764 Aufwandspunkte    |
| 99.B8.15 †↔ IMC-Komplexbehandlung des Erwachsenen, 553 bis 828 Aufwandspunkte   | 99.B8.4C †↔ IMC-Komplexbehandlung im Kindesalter, 1765 bis 2058 Aufwandspunkte    |
| 99.B8.16 †↔ IMC-Komplexbehandlung des Erwachsenen, 829 bis 1104 Aufwandspunkte  | 99.B8.4D †↔ IMC-Komplexbehandlung im Kindesalter, 2059 bis 2352 Aufwandspunkte    |
| 99.B8.17 †↔ IMC-Komplexbehandlung des Erwachsenen, 1105 bis 1380 Aufwandspunkte   | 99.B8.4E †↔ IMC-Komplexbehandlung im Kindesalter, 2353 bis 2646 Aufwandspunkte    |
| 99.B8.18 †↔ IMC-Komplexbehandlung des Erwachsenen, 1381 bis 1656 Aufwandspunkte   | 99.B8.4F †↔ IMC-Komplexbehandlung im Kindesalter, 2647 bis 2940 Aufwandspunkte    |
| 99.B8.1A †↔ IMC-Komplexbehandlung des Erwachsenen, 1657 bis 1932 Aufwandspunkte   | 99.B8.4G †↔ IMC-Komplexbehandlung im Kindesalter, 2941 bis 3430 Aufwandspunkte    |
| 99.B8.1B †↔ IMC-Komplexbehandlung des Erwachsenen, 1933 bis 2208 Aufwandspunkte   | 99.B8.4H †↔ IMC-Komplexbehandlung im Kindesalter, 3431 bis 3920 Aufwandspunkte    |
|   | 99.B8.4I †↔ IMC-Komplexbehandlung im Kindesalter, 3921 bis 4410 Aufwandspunkte    |
|   | 99.B8.4J †↔ IMC-Komplexbehandlung im Kindesalter, 4411 bis 4900 Aufwandspunkte    |
|   | 99.B8.4K †↔ IMC-Komplexbehandlung im Kindesalter, 4901 bis 5880 Aufwandspunkte    |
|   | 99.B8.4L †↔ IMC-Komplexbehandlung im Kindesalter, 5881 bis 6860 Aufwandspunkte    |
|   | 99.B8.4M †↔ IMC-Komplexbehandlung im Kindesalter, 6861 bis 7840 Aufwandspunkte    |
|   | 99.B8.4N †↔ IMC-Komplexbehandlung im Kindesalter, 7841 bis 9800 Aufwandspunkte    |
|   | 99.B8.4O †↔ IMC-Komplexbehandlung im Kindesalter, 9801 bis 11760 Aufwandspunkte   |
|   | 99.B8.4P †↔ IMC-Komplexbehandlung im Kindesalter, 11761 bis 13720 Aufwandspunkte  |
|   | 99.B8.4Q †↔ IMC-Komplexbehandlung im Kindesalter, 13721 bis 16660 Aufwandspunkte  |

|  |  |
|--|--|
| 99.B8.4R †↔ IMC-Komplexbehandlung im Kindesalter, 16661 bis 19600 Aufwandspunkte     | 99.B8.5G †↔ IMC-Komplexbehandlung im Neugeborenenalter, 2941 bis 3430 Aufwandspunkte   |
| 99.B8.4S †↔ IMC-Komplexbehandlung im Kindesalter, 19601 und mehr Aufwandspunkte      | 99.B8.5H †↔ IMC-Komplexbehandlung im Neugeborenenalter, 3431 bis 3920 Aufwandspunkte   |
| 99.B8.54 †↔ IMC-Komplexbehandlung im Neugeborenenalter, 197 bis 392 Aufwandspunkte   | 99.B8.5I †↔ IMC-Komplexbehandlung im Neugeborenenalter, 3921 bis 4410 Aufwandspunkte   |
| 99.B8.55 †↔ IMC-Komplexbehandlung im Neugeborenenalter, 393 bis 588 Aufwandspunkte   | 99.B8.5J †↔ IMC-Komplexbehandlung im Neugeborenenalter, 4411 bis 4900 Aufwandspunkte   |
| 99.B8.56 †↔ IMC-Komplexbehandlung im Neugeborenenalter, 589 bis 784 Aufwandspunkte   | 99.B8.5K †↔ IMC-Komplexbehandlung im Neugeborenenalter, 4901 bis 5880 Aufwandspunkte   |
| 99.B8.57 †↔ IMC-Komplexbehandlung im Neugeborenenalter, 785 bis 980 Aufwandspunkte   | 99.B8.5L †↔ IMC-Komplexbehandlung im Neugeborenenalter, 5881 bis 6860 Aufwandspunkte   |
| 99.B8.58 †↔ IMC-Komplexbehandlung im Neugeborenenalter, 981 bis 1176 Aufwandspunkte  | 99.B8.5M †↔ IMC-Komplexbehandlung im Neugeborenenalter, 6861 bis 7840 Aufwandspunkte   |
| 99.B8.5A †↔ IMC-Komplexbehandlung im Neugeborenenalter, 1177 bis 1470 Aufwandspunkte | 99.B8.5N †↔ IMC-Komplexbehandlung im Neugeborenenalter, 7841 bis 9800 Aufwandspunkte   |
| 99.B8.5B †↔ IMC-Komplexbehandlung im Neugeborenenalter, 1471 bis 1764 Aufwandspunkte | 99.B8.5O †↔ IMC-Komplexbehandlung im Neugeborenenalter, 9801 bis 11760 Aufwandspunkte  |
| 99.B8.5C †↔ IMC-Komplexbehandlung im Neugeborenenalter, 1765 bis 2058 Aufwandspunkte | 99.B8.5P †↔ IMC-Komplexbehandlung im Neugeborenenalter, 11761 bis 13720 Aufwandspunkte |
| 99.B8.5D †↔ IMC-Komplexbehandlung im Neugeborenenalter, 2059 bis 2352 Aufwandspunkte | 99.B8.5Q †↔ IMC-Komplexbehandlung im Neugeborenenalter, 13721 bis 16660 Aufwandspunkte |
| 99.B8.5E †↔ IMC-Komplexbehandlung im Neugeborenenalter, 2353 bis 2646 Aufwandspunkte | 99.B8.5R †↔ IMC-Komplexbehandlung im Neugeborenenalter, 16661 bis 19600 Aufwandspunkte |
| 99.B8.5F †↔ IMC-Komplexbehandlung im Neugeborenenalter, 2647 bis 2940 Aufwandspunkte | 99.B8.5S †↔ IMC-Komplexbehandlung im Neugeborenenalter, 19601 und mehr Aufwandspunkte  |

### Prozedur A97-7

|  |   |
|--|---|
| 93.8A.2A †↔ Palliativmedizinische Komplexbehandlung, 28 und mehr Behandlungstage | 93.8B.25 †↔ Spezialisierte Palliative Care mit zusätzlicher Leistung von Therapien, 28 und mehr Behandlungstage |
|--|---|

### Prozedur A97-8

|  |  |
|--|--|
| 99.C2.1D †↔ Pflege-Komplexbehandlung bei Erwachsenen, 51 bis 55 Aufwandspunkte   | 99.C2.1U †↔ Pflege-Komplexbehandlung bei Erwachsenen, 401 bis 450 Aufwandspunkte   |
| 99.C2.1E †↔ Pflege-Komplexbehandlung bei Erwachsenen, 56 bis 60 Aufwandspunkte   | 99.C2.1V †↔ Pflege-Komplexbehandlung bei Erwachsenen, 451 bis 500 Aufwandspunkte   |
| 99.C2.1F †↔ Pflege-Komplexbehandlung bei Erwachsenen, 61 bis 65 Aufwandspunkte   | 99.C2.1W †↔ Pflege-Komplexbehandlung bei Erwachsenen, 501 bis 600 Aufwandspunkte   |
| 99.C2.1G †↔ Pflege-Komplexbehandlung bei Erwachsenen, 66 bis 70 Aufwandspunkte   | 99.C2.1Y †↔ Pflege-Komplexbehandlung bei Erwachsenen, 601 bis 700 Aufwandspunkte   |
| 99.C2.1H †↔ Pflege-Komplexbehandlung bei Erwachsenen, 71 bis 80 Aufwandspunkte   | 99.C2.21 †↔ Pflege-Komplexbehandlung bei Erwachsenen, 701 bis 800 Aufwandspunkte   |
| 99.C2.1I †↔ Pflege-Komplexbehandlung bei Erwachsenen, 81 bis 90 Aufwandspunkte   | 99.C2.22 †↔ Pflege-Komplexbehandlung bei Erwachsenen, 801 bis 900 Aufwandspunkte   |
| 99.C2.1J †↔ Pflege-Komplexbehandlung bei Erwachsenen, 91 bis 100 Aufwandspunkte  | 99.C2.23 †↔ Pflege-Komplexbehandlung bei Erwachsenen, 901 bis 1000 Aufwandspunkte  |
| 99.C2.1K †↔ Pflege-Komplexbehandlung bei Erwachsenen, 101 bis 125 Aufwandspunkte | 99.C2.24 †↔ Pflege-Komplexbehandlung bei Erwachsenen, 1001 bis 1100 Aufwandspunkte |
| 99.C2.1L †↔ Pflege-Komplexbehandlung bei Erwachsenen, 126 bis 150 Aufwandspunkte | 99.C2.25 †↔ Pflege-Komplexbehandlung bei Erwachsenen, 1101 bis 1200 Aufwandspunkte |
| 99.C2.1M †↔ Pflege-Komplexbehandlung bei Erwachsenen, 151 bis 175 Aufwandspunkte | 99.C2.26 †↔ Pflege-Komplexbehandlung bei Erwachsenen, 1201 bis 1300 Aufwandspunkte |
| 99.C2.1N †↔ Pflege-Komplexbehandlung bei Erwachsenen, 176 bis 200 Aufwandspunkte | 99.C2.27 †↔ Pflege-Komplexbehandlung bei Erwachsenen, 1301 bis 1400 Aufwandspunkte |
| 99.C2.1O †↔ Pflege-Komplexbehandlung bei Erwachsenen, 201 bis 225 Aufwandspunkte | 99.C2.28 †↔ Pflege-Komplexbehandlung bei Erwachsenen, 1401 bis 1500 Aufwandspunkte |
| 99.C2.1P †↔ Pflege-Komplexbehandlung bei Erwachsenen, 226 bis 250 Aufwandspunkte | 99.C2.2A †↔ Pflege-Komplexbehandlung bei Erwachsenen, 1501 bis 1600 Aufwandspunkte |
| 99.C2.1Q †↔ Pflege-Komplexbehandlung bei Erwachsenen, 251 bis 275 Aufwandspunkte | 99.C2.2B †↔ Pflege-Komplexbehandlung bei Erwachsenen, 1601 bis 1700 Aufwandspunkte |
| 99.C2.1R †↔ Pflege-Komplexbehandlung bei Erwachsenen, 276 bis 300 Aufwandspunkte | 99.C2.2C †↔ Pflege-Komplexbehandlung bei Erwachsenen, 1701 bis 1800 Aufwandspunkte |
| 99.C2.1S †↔ Pflege-Komplexbehandlung bei Erwachsenen, 301 bis 350 Aufwandspunkte | 99.C2.2D †↔ Pflege-Komplexbehandlung bei Erwachsenen, 1801 bis 1900 Aufwandspunkte |
| 99.C2.1T †↔ Pflege-Komplexbehandlung bei Erwachsenen, 351 bis 400 Aufwandspunkte | 99.C2.2E †↔ Pflege-Komplexbehandlung bei Erwachsenen, 1901 bis 2000 Aufwandspunkte |





## Prozedur A97-9

99.B8.44 ↔ IMC-Komplexbehandlung im Kindesalter, 197 bis 392 Aufwandspunkte

99.B8.54 ↔ IMC-Komplexbehandlung im Neugeborenenalter, 197 bis 392 Aufwandspunkte

**ADRG B61****Paraplegie/Tetraplegie oder Verletzungen am Rückenmark mit operativem Eingriff**

OR-Prozedur und mindestens eine Diagnose in Tabelle B61-1 und nicht [(Polytrauma oder Intensivmedizinische Komplexbehandlung > 980 / 1104 Aufwandspunkte) und Komplexe OR-Prozeduren] und nicht [Definition der Basis-DRG (A46)]

**DRG B61A**

**Paraplegie/Tetraplegie oder Verletzungen am Rückenmark mit mehrzeitige komplexe OR-Prozedur oder intensivmedizinische Komplexbehandlung > 392/552 Aufwandspunkte oder schwerste CC oder bestimmte IntK mit IMCK Aufwandspunkten oder bestimmte Querschnittslähmung mit aufwendigem Eingriff oder Eingriff an der Wirbelsäule**

Mehrzeitige komplexe OR-Prozeduren oder Intensivmedizinische Komplexbehandlung > 392 / 552 Aufwandspunkte oder PCCL > 5 oder Prozedur in mindestens zwei der Tabellen B61-3, B61-4 oder Prozedur in mindestens zwei der Tabellen B61-5, B61-6 oder Prozedur in mindestens zwei der Tabellen B61-7, B61-8 oder Diagnose in Tabelle B61-2 und (Definition der Basis-DRG (F51) oder Definition der Basis-DRG (I06) oder Definition der DRG (I95Z)) oder Definition der DRG (I09A)

**DRG B61B**

**Paraplegie/Tetraplegie oder Verletzungen am Rückenmark mit vierzeitig bestimmte OR-Prozedur oder komplexe Konstellation oder intensivmedizinische Komplexbehandlung/IMCK > 196/119 Aufwandspunkte oder schwerste CC, mit Wirbelkörperfusion oder Wirbelkörperersatz**

(Mindestens eine Prozedur in Tabelle B61-9 oder Prozedur in Tabelle B61-10 oder mindestens zwei Prozeduren in Tabelle B61-11 oder mindestens eine Prozedur in Tabelle B61-12 oder Vierzeitige bestimmte OR-Prozeduren oder PCCL > 4) und (Definition der DRG (I09B))

**DRG B61C**

**Paraplegie/Tetraplegie oder Verletzungen am Rückenmark mit vierzeitig bestimmter OR-Prozedur oder komplexe Konstellation oder intensivmedizinische Komplexbehandlung/IMCK > 196/119 Aufwandspunkte oder schwerste CC, oder komplexe OR-Prozedur oder Vakuumbehandlung oder mehrzeitige bestimmte OR-Prozedur oder Pflegekomplexbehandlung ab 51 Aufwandspunkte, mit Wirbelkörperfusion oder Wirbelkörperersatz**

Mindestens eine Prozedur in Tabelle B61-9 oder Prozedur in Tabelle B61-10 oder mindestens zwei Prozeduren in Tabelle B61-11 oder mindestens eine Prozedur in Tabelle B61-12 oder Vierzeitige bestimmte OR-Prozeduren oder PCCL > 4 oder (Komplexe OR-Prozeduren oder Vakuumbehandlung oder Mehrzeitige\_bestimmte OR- Prozeduren oder Prozedur in Tabelle B61-13 oder Prozedur in Tabelle B61-14) und (Definition der DRG (I09B))

**DRG B61D**

**Paraplegie/Tetraplegie oder Verletzungen am Rückenmark mit komplexe OR-Prozedur oder Vakuumbehandlung oder mehrzeitige bestimmte OR-Prozedur oder Pflegekomplexbehandlung ab 51 Aufwandspunkte**

Komplexe OR-Prozeduren oder Vakuumbehandlung oder Mehrzeitige\_bestimmte OR- Prozeduren oder Prozedur in Tabelle B61-13 oder Prozedur in Tabelle B61-14

**DRG B61E**

**Paraplegie/Tetraplegie oder Verletzungen am Rückenmark mit bestimmter oder komplizierender Prozedur**

Bestimmte OR-Prozeduren oder Komplizierende Prozeduren

**DRG B61F****Paraplegie/Tetraplegie oder Verletzungen am Rückenmark mit operativem Eingriff**

## Diagnose B61-1

G82.00 Schlafe Paraparese und Paraplegie: Akute komplette Querschnittslähmung nichttraumatischer Genese

G82.01 Schlafe Paraparese und Paraplegie: Akute inkomplette Querschnittslähmung nichttraumatischer Genese

|        |   |        |   |
|--------|---|--------|---|
| G82.02 | Schlaffe Paraparese und Paraplegie: Chronische komplette Querschnittlähmung                                       | G82.50 | Tetraparese und Tetraplegie, nicht näher bezeichnet: Akute komplette Querschnittlähmung                             |
| G82.03 | Schlaffe Paraparese und Paraplegie: Chronische inkomplette Querschnittlähmung                                     |        | nichttraumatischer Genese   |
| G82.10 | Spastische Paraparese und Paraplegie: Akute komplette Querschnittlähmung nichttraumatischer Genese                | G82.51 | Tetraparese und Tetraplegie, nicht näher bezeichnet: Akute inkomplette Querschnittlähmung nichttraumatischer Genese |
| G82.11 | Spastische Paraparese und Paraplegie: Akute inkomplette Querschnittlähmung nichttraumatischer Genese              | G82.52 | Tetraparese und Tetraplegie, nicht näher bezeichnet: Chronische komplette Querschnittlähmung                        |
| G82.12 | Spastische Paraparese und Paraplegie: Chronische komplette Querschnittlähmung                                     | G82.53 | Tetraparese und Tetraplegie, nicht näher bezeichnet: Chronische inkomplette Querschnittlähmung                      |
| G82.13 | Spastische Paraparese und Paraplegie: Chronische inkomplette Querschnittlähmung                                   | G95.82 | Harnblasenfunktionsstörung durch spinalen Schock  |
| G82.20 | Paraparese und Paraplegie, nicht näher bezeichnet: Akute komplette Querschnittlähmung nichttraumatischer Genese   | G95.83 | Spinale Spastik der quergestreiften Muskulatur  |
| G82.21 | Paraparese und Paraplegie, nicht näher bezeichnet: Akute inkomplette Querschnittlähmung nichttraumatischer Genese | G95.85 | Deafferentierungsschmerz bei Schädigungen des Rückenmarkes  |
| G82.22 | Paraparese und Paraplegie, nicht näher bezeichnet: Chronische komplette Querschnittlähmung                        | P11.50 | Geburtsverletzung der Wirbelsäule und des Rückenmarkes: Mit akuter Querschnittlähmung                               |
| G82.23 | Paraparese und Paraplegie, nicht näher bezeichnet: Chronische inkomplette Querschnittlähmung                      | S14.0  | Kontusion und Ödem des zervikalen Rückenmarkes  |
| G82.30 | Schlaffe Tetraparese und Tetraplegie: Akute komplette Querschnittlähmung nichttraumatischer Genese                | S14.10 | Verletzungen des zervikalen Rückenmarkes, nicht näher bezeichnet  |
| G82.31 | Schlaffe Tetraparese und Tetraplegie: Akute inkomplette Querschnittlähmung nichttraumatischer Genese              | S14.11 | Komplette Querschnittverletzung des zervikalen Rückenmarkes   |
| G82.32 | Schlaffe Tetraparese und Tetraplegie: Chronische komplette Querschnittlähmung                                     | S14.12 | Zentrale Halsmarkverletzung (inkomplette Querschnittverletzung)   |
| G82.33 | Schlaffe Tetraparese und Tetraplegie: Chronische inkomplette Querschnittlähmung                                   | S14.13 | Sonstige inkomplette Querschnittverletzungen des zervikalen Rückenmarkes  |
| G82.40 | Spastische Tetraparese und Tetraplegie: Akute komplette Querschnittlähmung nichttraumatischer Genese              | S24.0  | Kontusion und Ödem des thorakalen Rückenmarkes  |
| G82.41 | Spastische Tetraparese und Tetraplegie: Akute inkomplette Querschnittlähmung nichttraumatischer Genese            | S24.10 | Verletzung des thorakalen Rückenmarkes, nicht näher bezeichnet  |
| G82.42 | Spastische Tetraparese und Tetraplegie: Chronische komplette Querschnittlähmung                                   | S24.11 | Komplette Querschnittverletzung des thorakalen Rückenmarkes   |
| G82.43 | Spastische Tetraparese und Tetraplegie: Chronische inkomplette Querschnittlähmung                                 | S24.12 | Inkomplette Querschnittverletzung des thorakalen Rückenmarkes   |
|        |   | S34.0  | Kontusion und Ödem des lumbalen Rückenmarkes [Conus medullaris]   |
|        |   | S34.10 | Komplette Querschnittverletzung des lumbalen Rückenmarkes   |
|        |   | S34.11 | Inkomplette Querschnittverletzung des lumbalen Rückenmarkes   |
|        |   | S34.30 | Komplettes traumatisches Cauda- (equina-) Syndrom   |
|        |   | S34.31 | Inkomplettes traumatisches Cauda- (equina-) Syndrom   |

### Prozedur B61-10

|             |  |             |   |
|-------------|--|-------------|---|
| 99.B6.26 ‡↔ | Komplexbehandlung der Hand, mindestens 7 bis 13 Behandlungstage  | 99.B6.28 ‡↔ | Komplexbehandlung der Hand, 21 und mehr Behandlungstage |
| 99.B6.27 ‡↔ | Komplexbehandlung der Hand, mindestens 14 bis 20 Behandlungstage |             |   |

### Prozedur B61-11

|            |   |            |  |
|------------|---|------------|--|
| 7A.71.11 ↔ | Fusion von Wirbeln mit Stabilisierung der Wirbelsäule, Zugang dorsal und dorsolateral, 1 Segment  | 7A.71.16 ↔ | Fusion von Wirbeln mit Stabilisierung der Wirbelsäule, Zugang dorsal und dorsolateral, 6 Segmente  |
| 7A.71.12 ↔ | Fusion von Wirbeln mit Stabilisierung der Wirbelsäule, Zugang dorsal und dorsolateral, 2 Segmente | 7A.71.17 ↔ | Fusion von Wirbeln mit Stabilisierung der Wirbelsäule, Zugang dorsal und dorsolateral, 7 Segmente  |
| 7A.71.13 ↔ | Fusion von Wirbeln mit Stabilisierung der Wirbelsäule, Zugang dorsal und dorsolateral, 3 Segmente | 7A.71.18 ↔ | Fusion von Wirbeln mit Stabilisierung der Wirbelsäule, Zugang dorsal und dorsolateral, 8 Segmente  |
| 7A.71.14 ↔ | Fusion von Wirbeln mit Stabilisierung der Wirbelsäule, Zugang dorsal und dorsolateral, 4 Segmente | 7A.71.1A ↔ | Fusion von Wirbeln mit Stabilisierung der Wirbelsäule, Zugang dorsal und dorsolateral, 9 Segmente  |
| 7A.71.15 ↔ | Fusion von Wirbeln mit Stabilisierung der Wirbelsäule, Zugang dorsal und dorsolateral, 5 Segmente | 7A.71.1B ↔ | Fusion von Wirbeln mit Stabilisierung der Wirbelsäule, Zugang dorsal und dorsolateral, 10 Segmente |







|  |  |
|--|--|
| 7A.74.14 ↔ Fusion von Wirbeln zur Stellungskorrektur, Zugang dorsal und dorsolateral, 4 Segmente | 7A.74.24 ↔ Fusion von Wirbeln zur Stellungskorrektur, Zugang ventral, 4 Segmente |
| 7A.74.15 ↔ Fusion von Wirbeln zur Stellungskorrektur, Zugang dorsal und dorsolateral, 5 Segmente | 7A.74.25 ↔ Fusion von Wirbeln zur Stellungskorrektur, Zugang ventral, 5 Segmente |
| 7A.74.16 ↔ Fusion von Wirbeln zur Stellungskorrektur, Zugang dorsal und dorsolateral, 6 Segmente | 7A.74.26 ↔ Fusion von Wirbeln zur Stellungskorrektur, Zugang ventral, 6 Segmente |
| 7A.74.23 ↔ Fusion von Wirbeln zur Stellungskorrektur, Zugang ventral, 3 Segmente                 |  |

## Prozedur B61-13

|  |   |
|--|---|
| 99.C2.1D †↔ Pflege-Komplexbehandlung bei Erwachsenen, 51 bis 55 Aufwandspunkte     | 99.C2.2A †↔ Pflege-Komplexbehandlung bei Erwachsenen, 1501 bis 1600 Aufwandspunkte            |
| 99.C2.1E †↔ Pflege-Komplexbehandlung bei Erwachsenen, 56 bis 60 Aufwandspunkte     | 99.C2.2B †↔ Pflege-Komplexbehandlung bei Erwachsenen, 1601 bis 1700 Aufwandspunkte            |
| 99.C2.1F †↔ Pflege-Komplexbehandlung bei Erwachsenen, 61 bis 65 Aufwandspunkte     | 99.C2.2C †↔ Pflege-Komplexbehandlung bei Erwachsenen, 1701 bis 1800 Aufwandspunkte            |
| 99.C2.1G †↔ Pflege-Komplexbehandlung bei Erwachsenen, 66 bis 70 Aufwandspunkte     | 99.C2.2D †↔ Pflege-Komplexbehandlung bei Erwachsenen, 1801 bis 1900 Aufwandspunkte            |
| 99.C2.1H †↔ Pflege-Komplexbehandlung bei Erwachsenen, 71 bis 80 Aufwandspunkte     | 99.C2.2E †↔ Pflege-Komplexbehandlung bei Erwachsenen, 1901 bis 2000 Aufwandspunkte            |
| 99.C2.1I †↔ Pflege-Komplexbehandlung bei Erwachsenen, 81 bis 90 Aufwandspunkte     | 99.C2.2F †↔ Pflege-Komplexbehandlung bei Erwachsenen, 2001 bis 2100 Aufwandspunkte            |
| 99.C2.1J †↔ Pflege-Komplexbehandlung bei Erwachsenen, 91 bis 100 Aufwandspunkte    | 99.C2.2G †↔ Pflege-Komplexbehandlung bei Erwachsenen, 2101 bis 2200 Aufwandspunkte            |
| 99.C2.1K †↔ Pflege-Komplexbehandlung bei Erwachsenen, 101 bis 125 Aufwandspunkte   | 99.C2.2H †↔ Pflege-Komplexbehandlung bei Erwachsenen, 2201 bis 2300 Aufwandspunkte            |
| 99.C2.1L †↔ Pflege-Komplexbehandlung bei Erwachsenen, 126 bis 150 Aufwandspunkte   | 99.C2.2I †↔ Pflege-Komplexbehandlung bei Erwachsenen, 2301 bis 2400 Aufwandspunkte            |
| 99.C2.1M †↔ Pflege-Komplexbehandlung bei Erwachsenen, 151 bis 175 Aufwandspunkte   | 99.C2.2J †↔ Pflege-Komplexbehandlung bei Erwachsenen, 2401 bis 2500 Aufwandspunkte            |
| 99.C2.1N †↔ Pflege-Komplexbehandlung bei Erwachsenen, 176 bis 200 Aufwandspunkte   | 99.C2.2K †↔ Pflege-Komplexbehandlung bei Erwachsenen, 2501 und mehr Aufwandspunkte            |
| 99.C2.1O †↔ Pflege-Komplexbehandlung bei Erwachsenen, 201 bis 225 Aufwandspunkte   | 99.C3.1D †↔ Pflege-Komplexbehandlung bei Kindern und Jugendlichen, 51 bis 55 Aufwandspunkte   |
| 99.C2.1P †↔ Pflege-Komplexbehandlung bei Erwachsenen, 226 bis 250 Aufwandspunkte   | 99.C3.1E †↔ Pflege-Komplexbehandlung bei Kindern und Jugendlichen, 56 bis 60 Aufwandspunkte   |
| 99.C2.1Q †↔ Pflege-Komplexbehandlung bei Erwachsenen, 251 bis 275 Aufwandspunkte   | 99.C3.1F †↔ Pflege-Komplexbehandlung bei Kindern und Jugendlichen, 61 bis 65 Aufwandspunkte   |
| 99.C2.1R †↔ Pflege-Komplexbehandlung bei Erwachsenen, 276 bis 300 Aufwandspunkte   | 99.C3.1G †↔ Pflege-Komplexbehandlung bei Kindern und Jugendlichen, 66 bis 70 Aufwandspunkte   |
| 99.C2.1S †↔ Pflege-Komplexbehandlung bei Erwachsenen, 301 bis 350 Aufwandspunkte   | 99.C3.1H †↔ Pflege-Komplexbehandlung bei Kindern und Jugendlichen, 71 bis 80 Aufwandspunkte   |
| 99.C2.1T †↔ Pflege-Komplexbehandlung bei Erwachsenen, 351 bis 400 Aufwandspunkte   | 99.C3.1I †↔ Pflege-Komplexbehandlung bei Kindern und Jugendlichen, 81 bis 90 Aufwandspunkte   |
| 99.C2.1U †↔ Pflege-Komplexbehandlung bei Erwachsenen, 401 bis 450 Aufwandspunkte   | 99.C3.1J †↔ Pflege-Komplexbehandlung bei Kindern und Jugendlichen, 91 bis 100 Aufwandspunkte  |
| 99.C2.1V †↔ Pflege-Komplexbehandlung bei Erwachsenen, 451 bis 500 Aufwandspunkte   | 99.C3.1K †↔ Pflege-Komplexbehandlung bei Kindern und Jugendlichen, 101 bis 125 Aufwandspunkte |
| 99.C2.1W †↔ Pflege-Komplexbehandlung bei Erwachsenen, 501 bis 600 Aufwandspunkte   | 99.C3.1L †↔ Pflege-Komplexbehandlung bei Kindern und Jugendlichen, 126 bis 150 Aufwandspunkte |
| 99.C2.1Y †↔ Pflege-Komplexbehandlung bei Erwachsenen, 601 bis 700 Aufwandspunkte   | 99.C3.1M †↔ Pflege-Komplexbehandlung bei Kindern und Jugendlichen, 151 bis 175 Aufwandspunkte |
| 99.C2.21 †↔ Pflege-Komplexbehandlung bei Erwachsenen, 701 bis 800 Aufwandspunkte   | 99.C3.1N †↔ Pflege-Komplexbehandlung bei Kindern und Jugendlichen, 176 bis 200 Aufwandspunkte |
| 99.C2.22 †↔ Pflege-Komplexbehandlung bei Erwachsenen, 801 bis 900 Aufwandspunkte   | 99.C3.1O †↔ Pflege-Komplexbehandlung bei Kindern und Jugendlichen, 201 bis 225 Aufwandspunkte |
| 99.C2.23 †↔ Pflege-Komplexbehandlung bei Erwachsenen, 901 bis 1000 Aufwandspunkte  | 99.C3.1P †↔ Pflege-Komplexbehandlung bei Kindern und Jugendlichen, 226 bis 250 Aufwandspunkte |
| 99.C2.24 †↔ Pflege-Komplexbehandlung bei Erwachsenen, 1001 bis 1100 Aufwandspunkte | 99.C3.1Q †↔ Pflege-Komplexbehandlung bei Kindern und Jugendlichen, 251 bis 275 Aufwandspunkte |
| 99.C2.25 †↔ Pflege-Komplexbehandlung bei Erwachsenen, 1101 bis 1200 Aufwandspunkte | 99.C3.1R †↔ Pflege-Komplexbehandlung bei Kindern und Jugendlichen, 276 bis 300 Aufwandspunkte |
| 99.C2.26 †↔ Pflege-Komplexbehandlung bei Erwachsenen, 1201 bis 1300 Aufwandspunkte | 99.C3.1S †↔ Pflege-Komplexbehandlung bei Kindern und Jugendlichen, 301 bis 350 Aufwandspunkte |
| 99.C2.27 †↔ Pflege-Komplexbehandlung bei Erwachsenen, 1301 bis 1400 Aufwandspunkte | 99.C3.1T †↔ Pflege-Komplexbehandlung bei Kindern und Jugendlichen, 351 bis 400 Aufwandspunkte |
| 99.C2.28 †↔ Pflege-Komplexbehandlung bei Erwachsenen, 1401 bis 1500 Aufwandspunkte | 99.C3.1U †↔ Pflege-Komplexbehandlung bei Kindern und Jugendlichen, 401 bis 450 Aufwandspunkte |

|             |   |             |   |
|-------------|---|-------------|---|
| 99.C3.1V ‡↔ | Pflege-Komplexbehandlung bei Kindern und Jugendlichen, 451 bis 500 Aufwandspunkte   | 99.C4.1Q ‡↔ | Pflege-Komplexbehandlung bei Kleinkindern, 251 bis 275 Aufwandspunkte                             |
| 99.C3.1W ‡↔ | Pflege-Komplexbehandlung bei Kindern und Jugendlichen, 501 bis 600 Aufwandspunkte   | 99.C4.1R ‡↔ | Pflege-Komplexbehandlung bei Kleinkindern, 276 bis 300 Aufwandspunkte                             |
| 99.C3.1Y ‡↔ | Pflege-Komplexbehandlung bei Kindern und Jugendlichen, 601 bis 700 Aufwandspunkte   | 99.C4.1S ‡↔ | Pflege-Komplexbehandlung bei Kleinkindern, 301 bis 350 Aufwandspunkte                             |
| 99.C3.21 ‡↔ | Pflege-Komplexbehandlung bei Kindern und Jugendlichen, 701 bis 800 Aufwandspunkte   | 99.C4.1T ‡↔ | Pflege-Komplexbehandlung bei Kleinkindern, 351 bis 400 Aufwandspunkte                             |
| 99.C3.22 ‡↔ | Pflege-Komplexbehandlung bei Kindern und Jugendlichen, 801 bis 900 Aufwandspunkte   | 99.C4.1U ‡↔ | Pflege-Komplexbehandlung bei Kleinkindern, 401 bis 450 Aufwandspunkte                             |
| 99.C3.23 ‡↔ | Pflege-Komplexbehandlung bei Kindern und Jugendlichen, 901 bis 1000 Aufwandspunkte  | 99.C4.1V ‡↔ | Pflege-Komplexbehandlung bei Kleinkindern, 451 bis 500 Aufwandspunkte                             |
| 99.C3.24 ‡↔ | Pflege-Komplexbehandlung bei Kindern und Jugendlichen, 1001 bis 1100 Aufwandspunkte | 99.C4.1W ‡↔ | Pflege-Komplexbehandlung bei Kleinkindern, 501 bis 600 Aufwandspunkte                             |
| 99.C3.25 ‡↔ | Pflege-Komplexbehandlung bei Kindern und Jugendlichen, 1101 bis 1200 Aufwandspunkte | 99.C4.1Y ‡↔ | Pflege-Komplexbehandlung bei Kleinkindern, 601 bis 700 Aufwandspunkte                             |
| 99.C3.26 ‡↔ | Pflege-Komplexbehandlung bei Kindern und Jugendlichen, 1201 bis 1300 Aufwandspunkte | 99.C4.21 ‡↔ | Pflege-Komplexbehandlung bei Kleinkindern, 701 bis 800 Aufwandspunkte                             |
| 99.C3.27 ‡↔ | Pflege-Komplexbehandlung bei Kindern und Jugendlichen, 1301 bis 1400 Aufwandspunkte | 99.C4.22 ‡↔ | Pflege-Komplexbehandlung bei Kleinkindern, 801 bis 900 Aufwandspunkte                             |
| 99.C3.28 ‡↔ | Pflege-Komplexbehandlung bei Kindern und Jugendlichen, 1401 bis 1500 Aufwandspunkte | 99.C4.23 ‡↔ | Pflege-Komplexbehandlung bei Kleinkindern, 901 bis 1000 Aufwandspunkte                            |
| 99.C3.2A ‡↔ | Pflege-Komplexbehandlung bei Kindern und Jugendlichen, 1501 bis 1600 Aufwandspunkte | 99.C4.24 ‡↔ | Pflege-Komplexbehandlung bei Kleinkindern, 1001 bis 1100 Aufwandspunkte                           |
| 99.C3.2B ‡↔ | Pflege-Komplexbehandlung bei Kindern und Jugendlichen, 1601 bis 1700 Aufwandspunkte | 99.C4.25 ‡↔ | Pflege-Komplexbehandlung bei Kleinkindern, 1101 bis 1200 Aufwandspunkte                           |
| 99.C3.2C ‡↔ | Pflege-Komplexbehandlung bei Kindern und Jugendlichen, 1701 bis 1800 Aufwandspunkte | 99.C4.26 ‡↔ | Pflege-Komplexbehandlung bei Kleinkindern, 1201 bis 1300 Aufwandspunkte                           |
| 99.C3.2D ‡↔ | Pflege-Komplexbehandlung bei Kindern und Jugendlichen, 1801 bis 1900 Aufwandspunkte | 99.C4.27 ‡↔ | Pflege-Komplexbehandlung bei Kleinkindern, 1301 bis 1400 Aufwandspunkte                           |
| 99.C3.2E ‡↔ | Pflege-Komplexbehandlung bei Kindern und Jugendlichen, 1901 bis 2000 Aufwandspunkte | 99.C4.28 ‡↔ | Pflege-Komplexbehandlung bei Kleinkindern, 1401 bis 1500 Aufwandspunkte                           |
| 99.C3.2F ‡↔ | Pflege-Komplexbehandlung bei Kindern und Jugendlichen, 2001 bis 2100 Aufwandspunkte | 99.C4.2A ‡↔ | Pflege-Komplexbehandlung bei Kleinkindern, 1501 bis 1600 Aufwandspunkte                           |
| 99.C3.2G ‡↔ | Pflege-Komplexbehandlung bei Kindern und Jugendlichen, 2101 bis 2200 Aufwandspunkte | 99.C4.2B ‡↔ | Pflege-Komplexbehandlung bei Kleinkindern, 1601 bis 1700 Aufwandspunkte                           |
| 99.C3.2H ‡↔ | Pflege-Komplexbehandlung bei Kindern und Jugendlichen, 2201 bis 2300 Aufwandspunkte | 99.C4.2C ‡↔ | Pflege-Komplexbehandlung bei Kleinkindern, 1701 bis 1800 Aufwandspunkte                           |
| 99.C3.2I ‡↔ | Pflege-Komplexbehandlung bei Kindern und Jugendlichen, 2301 bis 2400 Aufwandspunkte | 99.C4.2D ‡↔ | Pflege-Komplexbehandlung bei Kleinkindern, 1801 bis 1900 Aufwandspunkte                           |
| 99.C3.2J ‡↔ | Pflege-Komplexbehandlung bei Kindern und Jugendlichen, 2401 bis 2500 Aufwandspunkte | 99.C4.2E ‡↔ | Pflege-Komplexbehandlung bei Kleinkindern, 1901 bis 2000 Aufwandspunkte                           |
| 99.C3.2K ‡↔ | Pflege-Komplexbehandlung bei Kindern und Jugendlichen, 2501 und mehr Aufwandspunkte | 99.C4.2F ‡↔ | Pflege-Komplexbehandlung bei Kleinkindern, 2001 bis 2100 Aufwandspunkte                           |
| 99.C4.1D ‡↔ | Pflege-Komplexbehandlung bei Kleinkindern, 51 bis 55 Aufwandspunkte                 | 99.C4.2G ‡↔ | Pflege-Komplexbehandlung bei Kleinkindern, 2101 bis 2200 Aufwandspunkte                           |
| 99.C4.1E ‡↔ | Pflege-Komplexbehandlung bei Kleinkindern, 56 bis 60 Aufwandspunkte                 | 99.C4.2H ‡↔ | Pflege-Komplexbehandlung bei Kleinkindern, 2201 bis 2300 Aufwandspunkte                           |
| 99.C4.1F ‡↔ | Pflege-Komplexbehandlung bei Kleinkindern, 61 bis 65 Aufwandspunkte                 | 99.C4.2I ‡↔ | Pflege-Komplexbehandlung bei Kleinkindern, 2301 bis 2400 Aufwandspunkte                           |
| 99.C4.1G ‡↔ | Pflege-Komplexbehandlung bei Kleinkindern, 66 bis 70 Aufwandspunkte                 | 99.C4.2J ‡↔ | Pflege-Komplexbehandlung bei Kleinkindern, 2401 bis 2500 Aufwandspunkte                           |
| 99.C4.1H ‡↔ | Pflege-Komplexbehandlung bei Kleinkindern, 71 bis 80 Aufwandspunkte                 | 99.C4.2K ‡↔ | Pflege-Komplexbehandlung bei Kleinkindern, 2501 und mehr Aufwandspunkte                           |
| 99.C4.1I ‡↔ | Pflege-Komplexbehandlung bei Kleinkindern, 81 bis 90 Aufwandspunkte                 | 99.C5.1D ‡↔ | Pflege-Komplexbehandlung bei Frühgeborenen, Neugeborenen und Säuglingen, 51 bis 55 Aufwandspunkte |
| 99.C4.1J ‡↔ | Pflege-Komplexbehandlung bei Kleinkindern, 91 bis 100 Aufwandspunkte                | 99.C5.1E ‡↔ | Pflege-Komplexbehandlung bei Frühgeborenen, Neugeborenen und Säuglingen, 56 bis 60 Aufwandspunkte |
| 99.C4.1K ‡↔ | Pflege-Komplexbehandlung bei Kleinkindern, 101 bis 125 Aufwandspunkte               | 99.C5.1F ‡↔ | Pflege-Komplexbehandlung bei Frühgeborenen, Neugeborenen und Säuglingen, 61 bis 65 Aufwandspunkte |
| 99.C4.1L ‡↔ | Pflege-Komplexbehandlung bei Kleinkindern, 126 bis 150 Aufwandspunkte               | 99.C5.1G ‡↔ | Pflege-Komplexbehandlung bei Frühgeborenen, Neugeborenen und Säuglingen, 66 bis 70 Aufwandspunkte |
| 99.C4.1M ‡↔ | Pflege-Komplexbehandlung bei Kleinkindern, 151 bis 175 Aufwandspunkte               | 99.C5.1H ‡↔ | Pflege-Komplexbehandlung bei Frühgeborenen, Neugeborenen und Säuglingen, 71 bis 80 Aufwandspunkte |
| 99.C4.1N ‡↔ | Pflege-Komplexbehandlung bei Kleinkindern, 176 bis 200 Aufwandspunkte               |             |   |
| 99.C4.1O ‡↔ | Pflege-Komplexbehandlung bei Kleinkindern, 201 bis 225 Aufwandspunkte               |             |   |
| 99.C4.1P ‡↔ | Pflege-Komplexbehandlung bei Kleinkindern, 226 bis 250 Aufwandspunkte               |             |   |

|             |   |             |   |
|-------------|---|-------------|---|
| 99.C5.1I ‡↔ | Pflege-Komplexbehandlung bei Frühgeborenen, Neugeborenen und Säuglingen, 81 bis 90 Aufwandspunkte   | 99.C5.21 ‡↔ | Pflege-Komplexbehandlung bei Frühgeborenen, Neugeborenen und Säuglingen, 701 bis 800 Aufwandspunkte   |
| 99.C5.1J ‡↔ | Pflege-Komplexbehandlung bei Frühgeborenen, Neugeborenen und Säuglingen, 91 bis 100 Aufwandspunkte  | 99.C5.22 ‡↔ | Pflege-Komplexbehandlung bei Frühgeborenen, Neugeborenen und Säuglingen, 801 bis 900 Aufwandspunkte   |
| 99.C5.1K ‡↔ | Pflege-Komplexbehandlung bei Frühgeborenen, Neugeborenen und Säuglingen, 101 bis 125 Aufwandspunkte | 99.C5.23 ‡↔ | Pflege-Komplexbehandlung bei Frühgeborenen, Neugeborenen und Säuglingen, 901 bis 1000 Aufwandspunkte  |
| 99.C5.1L ‡↔ | Pflege-Komplexbehandlung bei Frühgeborenen, Neugeborenen und Säuglingen, 126 bis 150 Aufwandspunkte | 99.C5.24 ‡↔ | Pflege-Komplexbehandlung bei Frühgeborenen, Neugeborenen und Säuglingen, 1001 bis 1100 Aufwandspunkte |
| 99.C5.1M ‡↔ | Pflege-Komplexbehandlung bei Frühgeborenen, Neugeborenen und Säuglingen, 151 bis 175 Aufwandspunkte | 99.C5.25 ‡↔ | Pflege-Komplexbehandlung bei Frühgeborenen, Neugeborenen und Säuglingen, 1101 bis 1200 Aufwandspunkte |
| 99.C5.1N ‡↔ | Pflege-Komplexbehandlung bei Frühgeborenen, Neugeborenen und Säuglingen, 176 bis 200 Aufwandspunkte | 99.C5.26 ‡↔ | Pflege-Komplexbehandlung bei Frühgeborenen, Neugeborenen und Säuglingen, 1201 bis 1300 Aufwandspunkte |
| 99.C5.1O ‡↔ | Pflege-Komplexbehandlung bei Frühgeborenen, Neugeborenen und Säuglingen, 201 bis 225 Aufwandspunkte | 99.C5.27 ‡↔ | Pflege-Komplexbehandlung bei Frühgeborenen, Neugeborenen und Säuglingen, 1301 bis 1400 Aufwandspunkte |
| 99.C5.1P ‡↔ | Pflege-Komplexbehandlung bei Frühgeborenen, Neugeborenen und Säuglingen, 226 bis 250 Aufwandspunkte | 99.C5.28 ‡↔ | Pflege-Komplexbehandlung bei Frühgeborenen, Neugeborenen und Säuglingen, 1401 bis 1500 Aufwandspunkte |
| 99.C5.1Q ‡↔ | Pflege-Komplexbehandlung bei Frühgeborenen, Neugeborenen und Säuglingen, 251 bis 275 Aufwandspunkte | 99.C5.2A ‡↔ | Pflege-Komplexbehandlung bei Frühgeborenen, Neugeborenen und Säuglingen, 1501 bis 1600 Aufwandspunkte |
| 99.C5.1R ‡↔ | Pflege-Komplexbehandlung bei Frühgeborenen, Neugeborenen und Säuglingen, 276 bis 300 Aufwandspunkte | 99.C5.2B ‡↔ | Pflege-Komplexbehandlung bei Frühgeborenen, Neugeborenen und Säuglingen, 1601 bis 1700 Aufwandspunkte |
| 99.C5.1S ‡↔ | Pflege-Komplexbehandlung bei Frühgeborenen, Neugeborenen und Säuglingen, 301 bis 350 Aufwandspunkte | 99.C5.2C ‡↔ | Pflege-Komplexbehandlung bei Frühgeborenen, Neugeborenen und Säuglingen, 1701 bis 1800 Aufwandspunkte |
| 99.C5.1T ‡↔ | Pflege-Komplexbehandlung bei Frühgeborenen, Neugeborenen und Säuglingen, 351 bis 400 Aufwandspunkte | 99.C5.2D ‡↔ | Pflege-Komplexbehandlung bei Frühgeborenen, Neugeborenen und Säuglingen, 1801 bis 1900 Aufwandspunkte |
| 99.C5.1U ‡↔ | Pflege-Komplexbehandlung bei Frühgeborenen, Neugeborenen und Säuglingen, 401 bis 450 Aufwandspunkte | 99.C5.2E ‡↔ | Pflege-Komplexbehandlung bei Frühgeborenen, Neugeborenen und Säuglingen, 1901 bis 2000 Aufwandspunkte |
| 99.C5.1V ‡↔ | Pflege-Komplexbehandlung bei Frühgeborenen, Neugeborenen und Säuglingen, 451 bis 500 Aufwandspunkte | 99.C5.2F ‡↔ | Pflege-Komplexbehandlung bei Frühgeborenen, Neugeborenen und Säuglingen, 2001 bis 2100 Aufwandspunkte |
| 99.C5.1W ‡↔ | Pflege-Komplexbehandlung bei Frühgeborenen, Neugeborenen und Säuglingen, 501 bis 600 Aufwandspunkte | 99.C5.2G ‡↔ | Pflege-Komplexbehandlung bei Frühgeborenen, Neugeborenen und Säuglingen, 2101 und mehr Aufwandspunkte |
| 99.C5.1Y ‡↔ | Pflege-Komplexbehandlung bei Frühgeborenen, Neugeborenen und Säuglingen, 601 bis 700 Aufwandspunkte |             |   |

## Prozedur B61-14

|            |   |            |  |
|------------|---|------------|--|
| 7A.71.11 ↔ | Fusion von Wirbeln mit Stabilisierung der Wirbelsäule, Zugang dorsal und dorsolateral, 1 Segment  | 7A.73.11 ↔ | Nicht-dynamische Stabilisierung der Wirbelsäule durch Osteosynthese ohne Fusion der Wirbel, Zugang dorsal und dorsolateral, 1 Segment  |
| 7A.71.12 ↔ | Fusion von Wirbeln mit Stabilisierung der Wirbelsäule, Zugang dorsal und dorsolateral, 2 Segmente | 7A.73.12 ↔ | Nicht-dynamische Stabilisierung der Wirbelsäule durch Osteosynthese ohne Fusion der Wirbel, Zugang dorsal und dorsolateral, 2 Segmente |
| 7A.71.21 ↔ | Fusion von Wirbeln mit Stabilisierung der Wirbelsäule, Zugang ventral, 1 Segment                  | 7A.73.21 ↔ | Nicht-dynamische Stabilisierung der Wirbelsäule durch Osteosynthese ohne Fusion der Wirbel, Zugang ventral, 1 Segment                  |
| 7A.71.22 ↔ | Fusion von Wirbeln mit Stabilisierung der Wirbelsäule, Zugang ventral, 2 Segmente                 | 7A.73.22 ↔ | Nicht-dynamische Stabilisierung der Wirbelsäule durch Osteosynthese ohne Fusion der Wirbel, Zugang ventral, 2 Segmente                 |
| 7A.72.11 ↔ | Dynamische Stabilisierung der Wirbelsäule, Zugang dorsal und dorsolateral, 1 Segment              | 7A.74.11 ↔ | Fusion von Wirbeln zur Stellungskorrektur, Zugang dorsal und dorsolateral, 1 Segment   |
| 7A.72.12 ↔ | Dynamische Stabilisierung der Wirbelsäule, Zugang dorsal und dorsolateral, 2 Segmente             | 7A.74.12 ↔ | Fusion von Wirbeln zur Stellungskorrektur, Zugang dorsal und dorsolateral, 2 Segmente  |
| 7A.72.21 ↔ | Dynamische Stabilisierung der Wirbelsäule, Zugang ventral, 1 Segment                              | 7A.74.21 ↔ | Fusion von Wirbeln zur Stellungskorrektur, Zugang ventral, 1 Segment   |
| 7A.72.22 ↔ | Dynamische Stabilisierung der Wirbelsäule, Zugang ventral, 2 Segmente                             |            |  |

7A.74.22 ↔ Fusion von Wirbeln zur Stellungskorrektur, Zugang ventral, 2 Segmente

### Diagnose B61-2

|        |  |        |  |
|--------|--|--------|--|
| G82.00 | Schlaffe Paraparese und Paraplegie: Akute komplette Querschnittlähmung nichttraumatischer Genese                     | G82.30 | Schlaffe Tetraparese und Tetraplegie: Akute komplette Querschnittlähmung nichttraumatischer Genese                     |
| G82.01 | Schlaffe Paraparese und Paraplegie: Akute unvollständige Querschnittlähmung nichttraumatischer Genese                | G82.31 | Schlaffe Tetraparese und Tetraplegie: Akute unvollständige Querschnittlähmung nichttraumatischer Genese                |
| G82.10 | Spastische Paraparese und Paraplegie: Akute komplette Querschnittlähmung nichttraumatischer Genese                   | G82.40 | Spastische Tetraparese und Tetraplegie: Akute komplette Querschnittlähmung nichttraumatischer Genese                   |
| G82.11 | Spastische Paraparese und Paraplegie: Akute unvollständige Querschnittlähmung nichttraumatischer Genese              | G82.41 | Spastische Tetraparese und Tetraplegie: Akute unvollständige Querschnittlähmung nichttraumatischer Genese              |
| G82.20 | Paraparese und Paraplegie, nicht näher bezeichnet: Akute komplette Querschnittlähmung nichttraumatischer Genese      | G82.50 | Tetraparese und Tetraplegie, nicht näher bezeichnet: Akute komplette Querschnittlähmung nichttraumatischer Genese      |
| G82.21 | Paraparese und Paraplegie, nicht näher bezeichnet: Akute unvollständige Querschnittlähmung nichttraumatischer Genese | G82.51 | Tetraparese und Tetraplegie, nicht näher bezeichnet: Akute unvollständige Querschnittlähmung nichttraumatischer Genese |

### Prozedur B61-3

99.B8.44 ↔ IMC-Komplexbehandlung im Kindesalter, 197 bis 392 Aufwandspunkte

99.B8.54 ↔ IMC-Komplexbehandlung im Neugeborenenalter, 197 bis 392 Aufwandspunkte

### Prozedur B61-4

99.B7.44 ↔ Intensivmedizinische Komplexbehandlung im Kindesalter (Basisprozedur), 197 bis 392 Aufwandspunkte

99.B7.54 ↔ Intensivmedizinische Komplexbehandlung im Neugeborenenalter (Basisprozedur), 197 bis 392 Aufwandspunkte

### Prozedur B61-5

99.B8.13 ↔ IMC-Komplexbehandlung des Erwachsenen, 185 bis 360 Aufwandspunkte

99.B8.14 ↔ IMC-Komplexbehandlung des Erwachsenen, 361 bis 552 Aufwandspunkte

### Prozedur B61-6

99.B7.14 ↔ Intensivmedizinische Komplexbehandlung, 361 bis 552 Aufwandspunkte

### Prozedur B61-7

99.B8.14 ↔ IMC-Komplexbehandlung des Erwachsenen, 361 bis 552 Aufwandspunkte

### Prozedur B61-8

99.B7.13 ↔ Intensivmedizinische Komplexbehandlung, 185 bis 360 Aufwandspunkte

99.B7.14 ↔ Intensivmedizinische Komplexbehandlung, 361 bis 552 Aufwandspunkte

### Prozedur B61-9

99.B7.12 ↔ Intensivmedizinische Komplexbehandlung, 120 bis 184 Aufwandspunkte

99.B7.13 ↔ Intensivmedizinische Komplexbehandlung, 185 bis 360 Aufwandspunkte

99.B7.14 ↔ Intensivmedizinische Komplexbehandlung, 361 bis 552 Aufwandspunkte

99.B7.44 ↔ Intensivmedizinische Komplexbehandlung im Kindesalter (Basisprozedur), 197 bis 392 Aufwandspunkte

99.B7.45 ↔ Intensivmedizinische Komplexbehandlung im Kindesalter (Basisprozedur), 393 bis 588 Aufwandspunkte

99.B7.46 ↔ Intensivmedizinische Komplexbehandlung im Kindesalter (Basisprozedur), 589 bis 784 Aufwandspunkte

99.B7.47 ↔ Intensivmedizinische Komplexbehandlung im Kindesalter (Basisprozedur), 785 bis 980 Aufwandspunkte

- 99.B7.48 †↔ Intensivmedizinische Komplexbehandlung im Kindesalter (Basisprozedur), 981 bis 1176 Aufwandspunkte
- 99.B7.4A †↔ Intensivmedizinische Komplexbehandlung im Kindesalter (Basisprozedur), 1177 bis 1470 Aufwandspunkte
- 99.B7.4B †↔ Intensivmedizinische Komplexbehandlung im Kindesalter (Basisprozedur), 1471 bis 1764 Aufwandspunkte
- 99.B7.4C †↔ Intensivmedizinische Komplexbehandlung im Kindesalter (Basisprozedur), 1765 bis 2058 Aufwandspunkte
- 99.B7.4D †↔ Intensivmedizinische Komplexbehandlung im Kindesalter (Basisprozedur), 2059 bis 2352 Aufwandspunkte
- 99.B7.4E †↔ Intensivmedizinische Komplexbehandlung im Kindesalter (Basisprozedur), 2353 bis 2646 Aufwandspunkte
- 99.B7.4F †↔ Intensivmedizinische Komplexbehandlung im Kindesalter (Basisprozedur), 2647 bis 2940 Aufwandspunkte
- 99.B7.4G †↔ Intensivmedizinische Komplexbehandlung im Kindesalter (Basisprozedur), 2941 bis 3430 Aufwandspunkte
- 99.B7.4H †↔ Intensivmedizinische Komplexbehandlung im Kindesalter (Basisprozedur), 3431 bis 3920 Aufwandspunkte
- 99.B7.4I †↔ Intensivmedizinische Komplexbehandlung im Kindesalter (Basisprozedur), 3921 bis 4410 Aufwandspunkte
- 99.B7.4J †↔ Intensivmedizinische Komplexbehandlung im Kindesalter (Basisprozedur), 4411 bis 4900 Aufwandspunkte
- 99.B7.4K †↔ Intensivmedizinische Komplexbehandlung im Kindesalter (Basisprozedur), 4901 bis 5880 Aufwandspunkte
- 99.B7.4L †↔ Intensivmedizinische Komplexbehandlung im Kindesalter (Basisprozedur), 5881 bis 6860 Aufwandspunkte
- 99.B7.4M †↔ Intensivmedizinische Komplexbehandlung im Kindesalter (Basisprozedur), 6861 bis 7840 Aufwandspunkte
- 99.B7.4N †↔ Intensivmedizinische Komplexbehandlung im Kindesalter (Basisprozedur), 7841 bis 9800 Aufwandspunkte
- 99.B7.4O †↔ Intensivmedizinische Komplexbehandlung im Kindesalter (Basisprozedur), 9801 bis 11760 Aufwandspunkte
- 99.B7.4P †↔ Intensivmedizinische Komplexbehandlung im Kindesalter (Basisprozedur), 11761 bis 13720 Aufwandspunkte
- 99.B7.4Q †↔ Intensivmedizinische Komplexbehandlung im Kindesalter (Basisprozedur), 13721 bis 16660 Aufwandspunkte
- 99.B7.4R †↔ Intensivmedizinische Komplexbehandlung im Kindesalter (Basisprozedur), 16661 bis 19600 Aufwandspunkte
- 99.B7.4S †↔ Intensivmedizinische Komplexbehandlung im Kindesalter (Basisprozedur), 19601 und mehr Aufwandspunkte
- 99.B7.54 †↔ Intensivmedizinische Komplexbehandlung im Neugeborenenalter (Basisprozedur), 197 bis 392 Aufwandspunkte
- 99.B7.55 †↔ Intensivmedizinische Komplexbehandlung im Neugeborenenalter (Basisprozedur), 393 bis 588 Aufwandspunkte
- 99.B7.56 †↔ Intensivmedizinische Komplexbehandlung im Neugeborenenalter (Basisprozedur), 589 bis 784 Aufwandspunkte
- 99.B7.57 †↔ Intensivmedizinische Komplexbehandlung im Neugeborenenalter (Basisprozedur), 785 bis 980 Aufwandspunkte
- 99.B7.58 †↔ Intensivmedizinische Komplexbehandlung im Neugeborenenalter (Basisprozedur), 981 bis 1176 Aufwandspunkte
- 99.B7.5A †↔ Intensivmedizinische Komplexbehandlung im Neugeborenenalter (Basisprozedur), 1177 bis 1470 Aufwandspunkte
- 99.B7.5B †↔ Intensivmedizinische Komplexbehandlung im Neugeborenenalter (Basisprozedur), 1471 bis 1764 Aufwandspunkte
- 99.B7.5C †↔ Intensivmedizinische Komplexbehandlung im Neugeborenenalter (Basisprozedur), 1765 bis 2058 Aufwandspunkte
- 99.B7.5D †↔ Intensivmedizinische Komplexbehandlung im Neugeborenenalter (Basisprozedur), 2059 bis 2352 Aufwandspunkte
- 99.B7.5E †↔ Intensivmedizinische Komplexbehandlung im Neugeborenenalter (Basisprozedur), 2353 bis 2646 Aufwandspunkte
- 99.B7.5F †↔ Intensivmedizinische Komplexbehandlung im Neugeborenenalter (Basisprozedur), 2647 bis 2940 Aufwandspunkte
- 99.B7.5G †↔ Intensivmedizinische Komplexbehandlung im Neugeborenenalter (Basisprozedur), 2941 bis 3430 Aufwandspunkte
- 99.B7.5H †↔ Intensivmedizinische Komplexbehandlung im Neugeborenenalter (Basisprozedur), 3431 bis 3920 Aufwandspunkte
- 99.B7.5I †↔ Intensivmedizinische Komplexbehandlung im Neugeborenenalter (Basisprozedur), 3921 bis 4410 Aufwandspunkte
- 99.B7.5J †↔ Intensivmedizinische Komplexbehandlung im Neugeborenenalter (Basisprozedur), 4411 bis 4900 Aufwandspunkte
- 99.B7.5K †↔ Intensivmedizinische Komplexbehandlung im Neugeborenenalter (Basisprozedur), 4901 bis 5880 Aufwandspunkte
- 99.B7.5L †↔ Intensivmedizinische Komplexbehandlung im Neugeborenenalter (Basisprozedur), 5881 bis 6860 Aufwandspunkte
- 99.B7.5M †↔ Intensivmedizinische Komplexbehandlung im Neugeborenenalter (Basisprozedur), 6861 bis 7840 Aufwandspunkte
- 99.B7.5N †↔ Intensivmedizinische Komplexbehandlung im Neugeborenenalter (Basisprozedur), 7841 bis 9800 Aufwandspunkte
- 99.B7.5O †↔ Intensivmedizinische Komplexbehandlung im Neugeborenenalter (Basisprozedur), 9801 bis 11760 Aufwandspunkte
- 99.B7.5P †↔ Intensivmedizinische Komplexbehandlung im Neugeborenenalter (Basisprozedur), 11761 bis 13720 Aufwandspunkte
- 99.B7.5Q †↔ Intensivmedizinische Komplexbehandlung im Neugeborenenalter (Basisprozedur), 13721 bis 16660 Aufwandspunkte
- 99.B7.5R †↔ Intensivmedizinische Komplexbehandlung im Neugeborenenalter (Basisprozedur), 16661 bis 19600 Aufwandspunkte
- 99.B7.5S †↔ Intensivmedizinische Komplexbehandlung im Neugeborenenalter (Basisprozedur), 19601 und mehr Aufwandspunkte
- 99.B8.12 †↔ IMC-Komplexbehandlung des Erwachsenen, 120 bis 184 Aufwandspunkte
- 99.B8.13 †↔ IMC-Komplexbehandlung des Erwachsenen, 185 bis 360 Aufwandspunkte
- 99.B8.14 †↔ IMC-Komplexbehandlung des Erwachsenen, 361 bis 552 Aufwandspunkte
- 99.B8.44 †↔ IMC-Komplexbehandlung im Kindesalter, 197 bis 392 Aufwandspunkte

|  |  |
|--|--|
| 99.B8.45 †↔ IMC-Komplexbehandlung im Kindesalter, 393 bis 588 Aufwandspunkte       | 99.B8.55 †↔ IMC-Komplexbehandlung im Neugeborenenalter, 393 bis 588 Aufwandspunkte     |
| 99.B8.46 †↔ IMC-Komplexbehandlung im Kindesalter, 589 bis 784 Aufwandspunkte       | 99.B8.56 †↔ IMC-Komplexbehandlung im Neugeborenenalter, 589 bis 784 Aufwandspunkte     |
| 99.B8.47 †↔ IMC-Komplexbehandlung im Kindesalter, 785 bis 980 Aufwandspunkte       | 99.B8.57 †↔ IMC-Komplexbehandlung im Neugeborenenalter, 785 bis 980 Aufwandspunkte     |
| 99.B8.48 †↔ IMC-Komplexbehandlung im Kindesalter, 981 bis 1176 Aufwandspunkte      | 99.B8.58 †↔ IMC-Komplexbehandlung im Neugeborenenalter, 981 bis 1176 Aufwandspunkte    |
| 99.B8.4A †↔ IMC-Komplexbehandlung im Kindesalter, 1177 bis 1470 Aufwandspunkte     | 99.B8.5A †↔ IMC-Komplexbehandlung im Neugeborenenalter, 1177 bis 1470 Aufwandspunkte   |
| 99.B8.4B †↔ IMC-Komplexbehandlung im Kindesalter, 1471 bis 1764 Aufwandspunkte     | 99.B8.5B †↔ IMC-Komplexbehandlung im Neugeborenenalter, 1471 bis 1764 Aufwandspunkte   |
| 99.B8.4C †↔ IMC-Komplexbehandlung im Kindesalter, 1765 bis 2058 Aufwandspunkte     | 99.B8.5C †↔ IMC-Komplexbehandlung im Neugeborenenalter, 1765 bis 2058 Aufwandspunkte   |
| 99.B8.4D †↔ IMC-Komplexbehandlung im Kindesalter, 2059 bis 2352 Aufwandspunkte     | 99.B8.5D †↔ IMC-Komplexbehandlung im Neugeborenenalter, 2059 bis 2352 Aufwandspunkte   |
| 99.B8.4E †↔ IMC-Komplexbehandlung im Kindesalter, 2353 bis 2646 Aufwandspunkte     | 99.B8.5E †↔ IMC-Komplexbehandlung im Neugeborenenalter, 2353 bis 2646 Aufwandspunkte   |
| 99.B8.4F †↔ IMC-Komplexbehandlung im Kindesalter, 2647 bis 2940 Aufwandspunkte     | 99.B8.5F †↔ IMC-Komplexbehandlung im Neugeborenenalter, 2647 bis 2940 Aufwandspunkte   |
| 99.B8.4G †↔ IMC-Komplexbehandlung im Kindesalter, 2941 bis 3430 Aufwandspunkte     | 99.B8.5G †↔ IMC-Komplexbehandlung im Neugeborenenalter, 2941 bis 3430 Aufwandspunkte   |
| 99.B8.4H †↔ IMC-Komplexbehandlung im Kindesalter, 3431 bis 3920 Aufwandspunkte     | 99.B8.5H †↔ IMC-Komplexbehandlung im Neugeborenenalter, 3431 bis 3920 Aufwandspunkte   |
| 99.B8.4I †↔ IMC-Komplexbehandlung im Kindesalter, 3921 bis 4410 Aufwandspunkte     | 99.B8.5I †↔ IMC-Komplexbehandlung im Neugeborenenalter, 3921 bis 4410 Aufwandspunkte   |
| 99.B8.4J †↔ IMC-Komplexbehandlung im Kindesalter, 4411 bis 4900 Aufwandspunkte     | 99.B8.5J †↔ IMC-Komplexbehandlung im Neugeborenenalter, 4411 bis 4900 Aufwandspunkte   |
| 99.B8.4K †↔ IMC-Komplexbehandlung im Kindesalter, 4901 bis 5880 Aufwandspunkte     | 99.B8.5K †↔ IMC-Komplexbehandlung im Neugeborenenalter, 4901 bis 5880 Aufwandspunkte   |
| 99.B8.4L †↔ IMC-Komplexbehandlung im Kindesalter, 5881 bis 6860 Aufwandspunkte     | 99.B8.5L †↔ IMC-Komplexbehandlung im Neugeborenenalter, 5881 bis 6860 Aufwandspunkte   |
| 99.B8.4M †↔ IMC-Komplexbehandlung im Kindesalter, 6861 bis 7840 Aufwandspunkte     | 99.B8.5M †↔ IMC-Komplexbehandlung im Neugeborenenalter, 6861 bis 7840 Aufwandspunkte   |
| 99.B8.4N †↔ IMC-Komplexbehandlung im Kindesalter, 7841 bis 9800 Aufwandspunkte     | 99.B8.5N †↔ IMC-Komplexbehandlung im Neugeborenenalter, 7841 bis 9800 Aufwandspunkte   |
| 99.B8.4O †↔ IMC-Komplexbehandlung im Kindesalter, 9801 bis 11760 Aufwandspunkte    | 99.B8.5O †↔ IMC-Komplexbehandlung im Neugeborenenalter, 9801 bis 11760 Aufwandspunkte  |
| 99.B8.4P †↔ IMC-Komplexbehandlung im Kindesalter, 11761 bis 13720 Aufwandspunkte   | 99.B8.5P †↔ IMC-Komplexbehandlung im Neugeborenenalter, 11761 bis 13720 Aufwandspunkte |
| 99.B8.4Q †↔ IMC-Komplexbehandlung im Kindesalter, 13721 bis 16660 Aufwandspunkte   | 99.B8.5Q †↔ IMC-Komplexbehandlung im Neugeborenenalter, 13721 bis 16660 Aufwandspunkte |
| 99.B8.4R †↔ IMC-Komplexbehandlung im Kindesalter, 16661 bis 19600 Aufwandspunkte   | 99.B8.5R †↔ IMC-Komplexbehandlung im Neugeborenenalter, 16661 bis 19600 Aufwandspunkte |
| 99.B8.4S †↔ IMC-Komplexbehandlung im Kindesalter, 19601 und mehr Aufwandspunkte    | 99.B8.5S †↔ IMC-Komplexbehandlung im Neugeborenenalter, 19601 und mehr Aufwandspunkte  |
| 99.B8.54 †↔ IMC-Komplexbehandlung im Neugeborenenalter, 197 bis 392 Aufwandspunkte |  |

## MDC 01

### Krankheiten und Störungen des Nervensystems





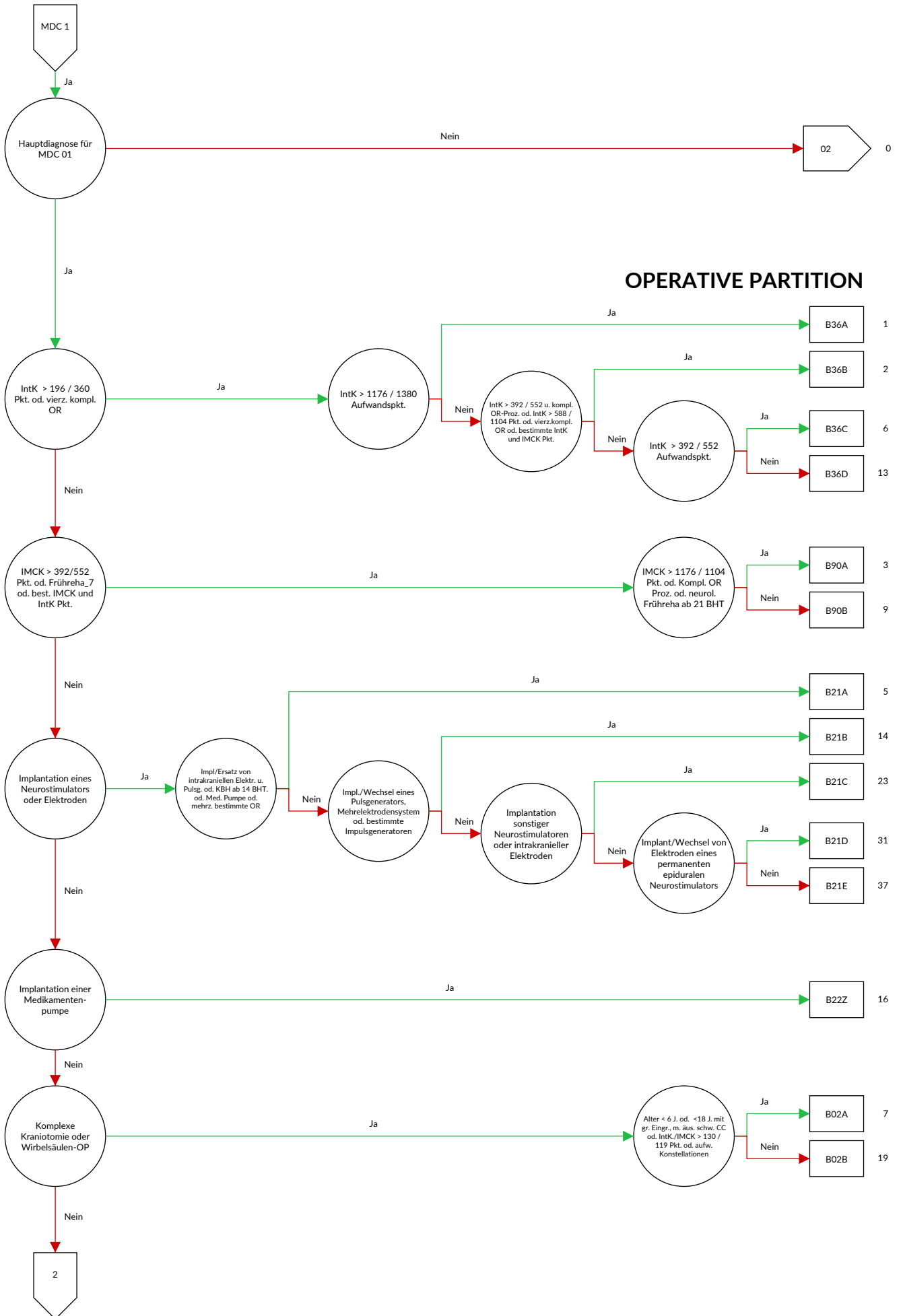



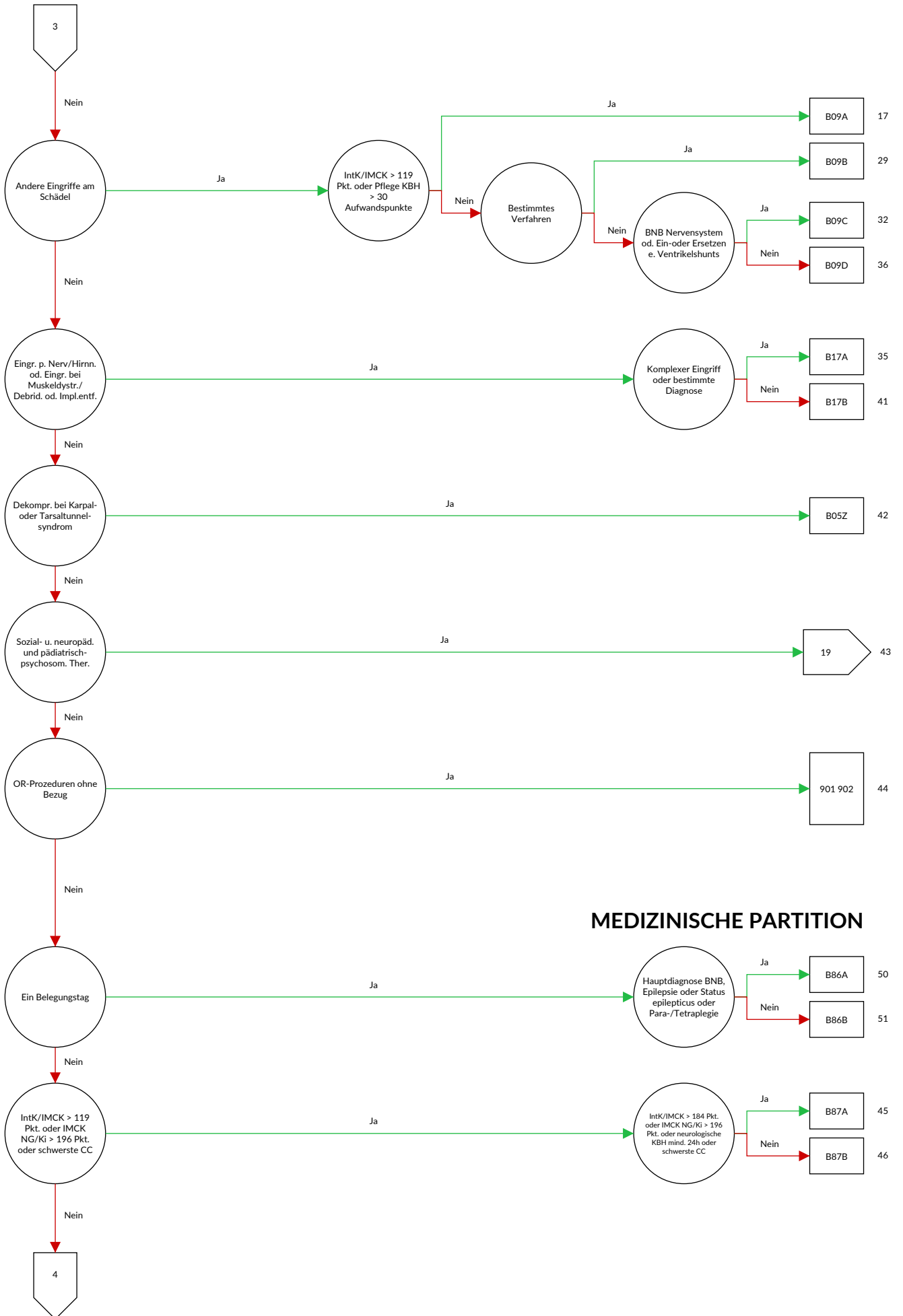

**MEDIZINISCHE PARTITION**

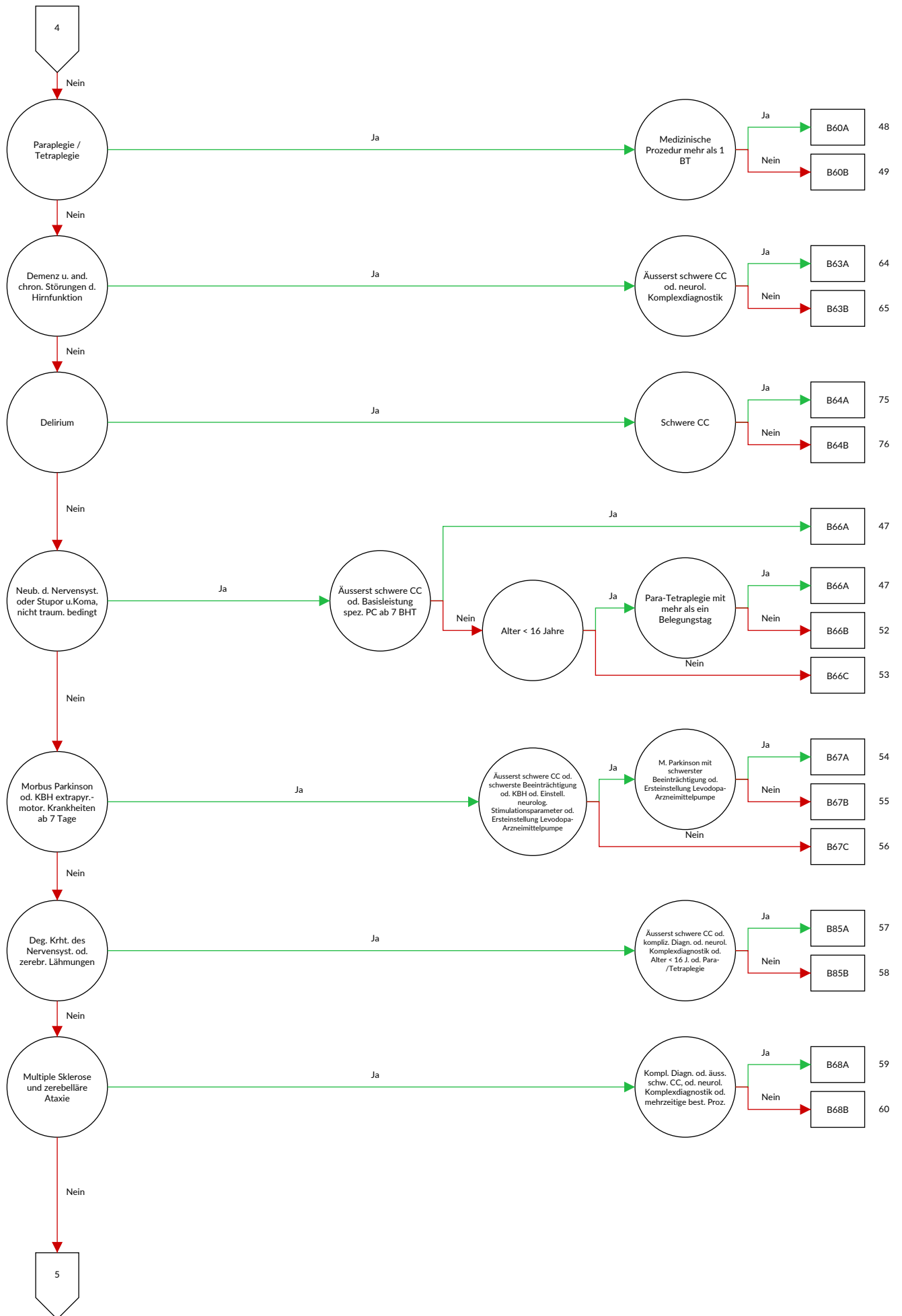

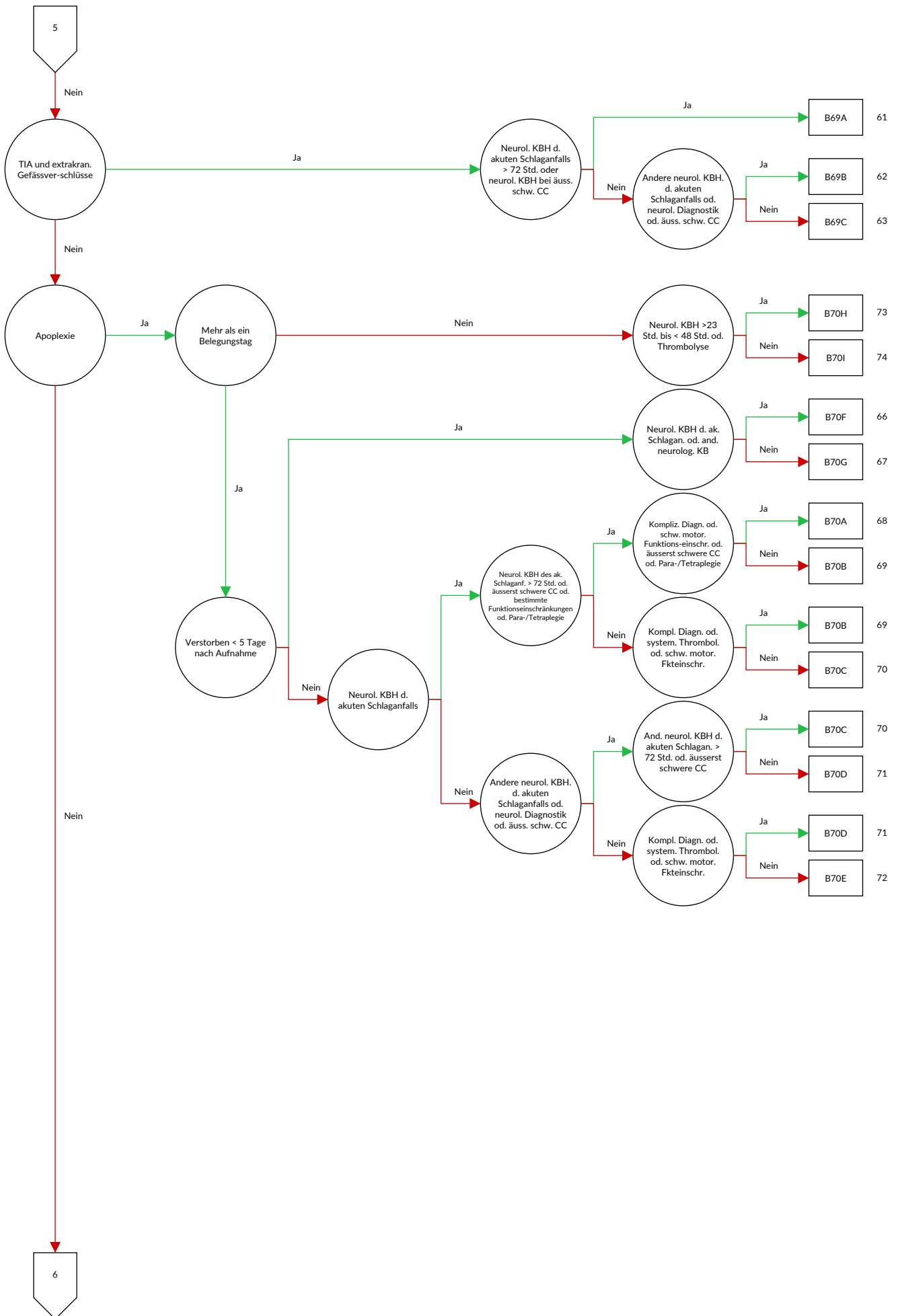

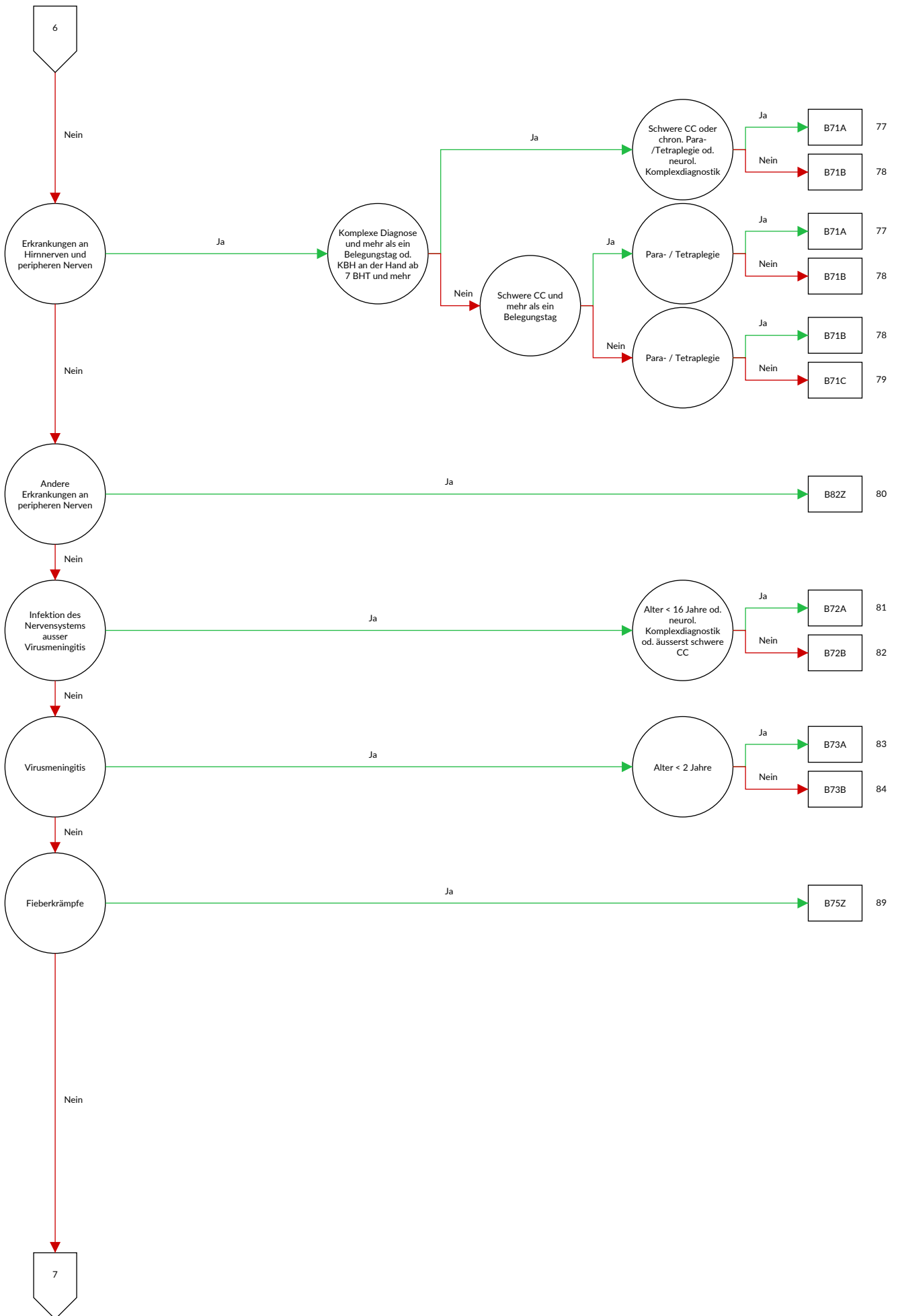

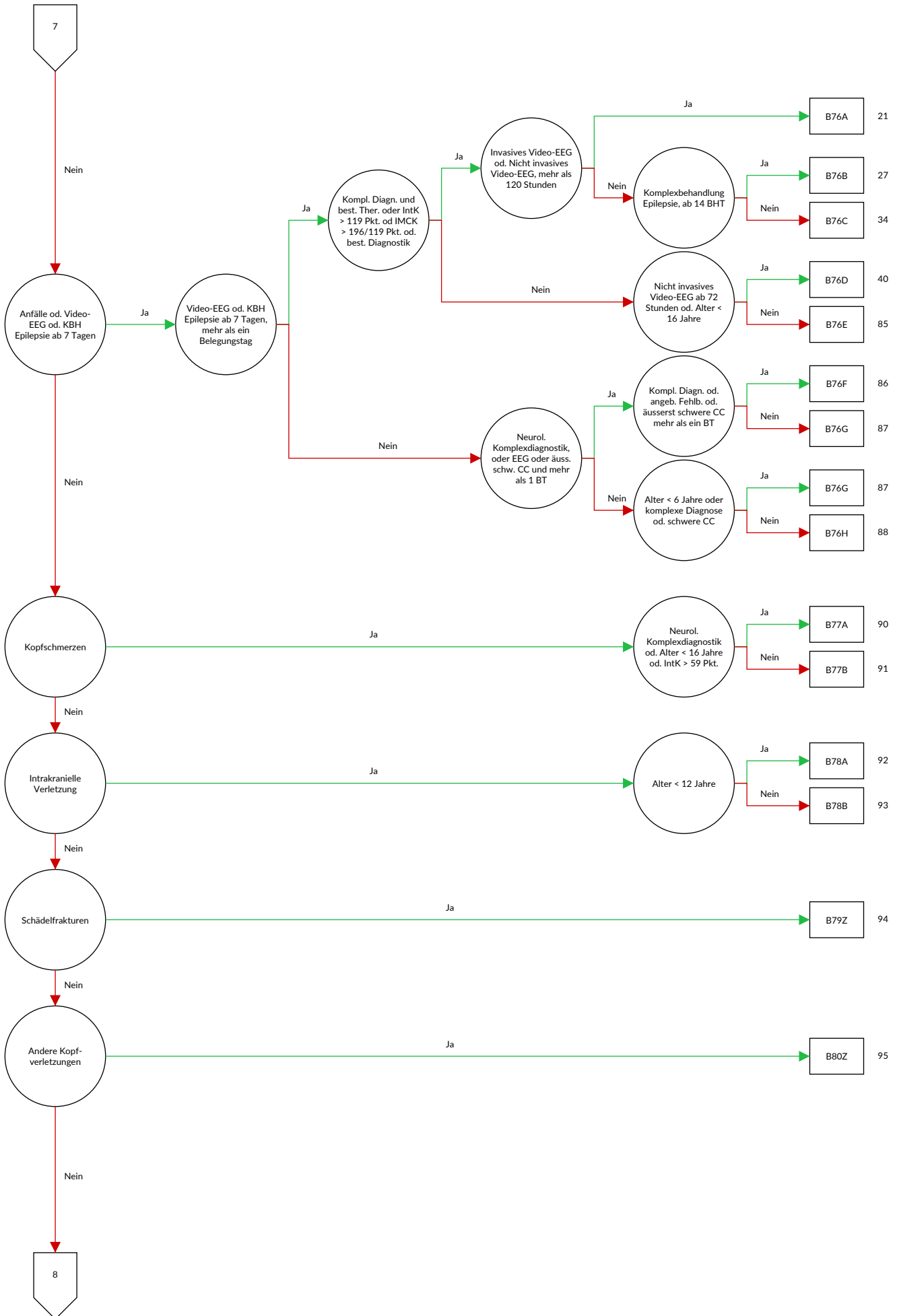

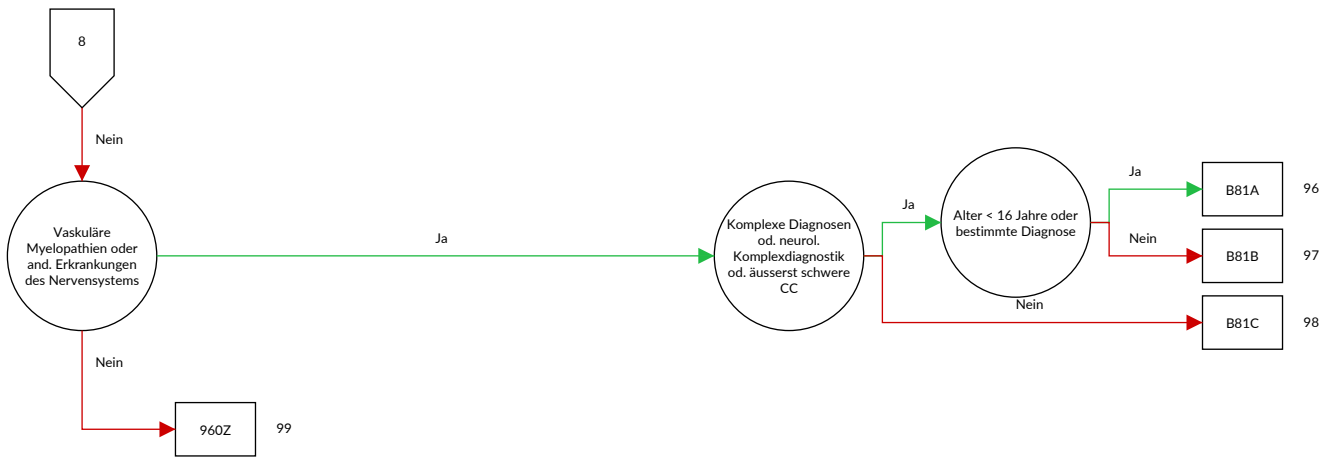





## Entscheidungslogik MDC 01 Krankheiten und Störungen des Nervensystems

Hauptdiagnose in Tabelle MDC01-0 oder MDC ist gleich 01 und Definition der Basis-DRG B36 oder Prozedur in Tabelle MDC01-1 oder Definition der Basis-DRG B22 oder Prozedur in Tabelle MDC01-2

### Diagnose MDC01-0

|       |  |        |  |
|-------|--|--------|--|
| A06.6 | Hirnabszess durch Amöben {G07}   | A87.9  | Virusmeningitis, nicht näher bezeichnet                                |
| A17.0 | Tuberkulöse Meningitis {G01}   | A88.0  | Fieber und Exanthem durch Enteroviren [Boston-Exanthem]                |
| A17.1 | Meningeales Tuberkulom {G07}   |        |  |
| A17.8 | Sonstige Tuberkulose des Nervensystems   | A88.1  | Epidemischer Schwindel   |
| A17.9 | Tuberkulose des Nervensystems, nicht näher bezeichnet {G99.8}                          | A88.8  | Sonstige näher bezeichnete Virusinfektionen des Zentralnervensystems   |
| A20.3 | Pestmeningitis   | A89    | Virusinfektion des Zentralnervensystems, nicht näher bezeichnet        |
| A27.8 | Sonstige Formen der Leptospirose   |        |  |
| A32.1 | Meningitis und Meningoenzephalitis durch Listerien                                     | A92.2  | Venezolanisches Pferdefieber   |
| A39.0 | Meningokokkenmeningitis {G01}  | B00.3  | Meningitis durch Herpesviren {G02.0}                                   |
| A50.4 | Koninatale spätaufretende Neurosyphilis [Juvenile Neurosyphilis]                       | B00.4  | Enzephalitis durch Herpesviren {G05.1}                                 |
| A52.1 | Floride Neurosyphilis  | B01.0  | Varizellen-Meningitis {G02.0}  |
| A52.2 | Asymptomatische Neurosyphilis  | B01.1  | Varizellen-Enzephalitis {G05.1}  |
| A52.3 | Neurosyphilis, nicht näher bezeichnet  | B02.0  | Zoster-Enzephalitis {G05.1}  |
| A80.0 | Akute paralytische Poliomyelitis durch Impfvirus                                       | B02.1  | Zoster-Meningitis {G02.0}  |
| A80.1 | Akute paralytische Poliomyelitis durch importiertes Wildvirus                          | B02.2  | Zoster mit Beteiligung anderer Abschnitte des Nervensystems            |
| A80.2 | Akute paralytische Poliomyelitis durch einheimisches Wildvirus                         | B05.0  | Masern, kompliziert durch Enzephalitis {G05.1}                         |
| A80.3 | Sonstige und nicht näher bezeichnete akute paralytische Poliomyelitis                  | B05.1  | Masern, kompliziert durch Meningitis {G02.0}                           |
| A80.9 | Akute Poliomyelitis, nicht näher bezeichnet  | B06.0  | Röteln mit neurologischen Komplikationen                               |
| A81.0 | Creutzfeldt-Jakob-Krankheit  | B26.1  | Mumps-Meningitis {G02.0}   |
| A81.1 | Subakute sklerosierende Panenzephalitis  | B26.2  | Mumps-Enzephalitis {G05.1}   |
| A81.2 | Progressive multifokale Leukenzephalopathie  | B37.5  | Candida-Meningitis {G02.1}   |
| A81.8 | Sonstige atypische Virusinfektionen des Zentralnervensystems                           | B38.4  | Kokzidioidomykose der Meningen {G02.1}                                 |
| A81.9 | Atypische Virusinfektion des Zentralnervensystems, nicht näher bezeichnet              | B45.1  | Kryptokokkose des Gehirns  |
| A82.0 | Wildtier-Tollwut   | B46.1  | Rhinozerebrale Mukormykose   |
| A82.1 | Haustier-Tollwut   | B50.0  | Malaria tropica mit zerebralen Komplikationen                          |
| A82.9 | Tollwut, nicht näher bezeichnet  | B58.2  | Meningoenzephalitis durch Toxoplasmen {G05.2}                          |
| A83.0 | Japanische Enzephalitis  | B69.0  | Zystizerkose des Zentralnervensystems                                  |
| A83.1 | Westliche Pferdeenzephalitis [Western-Equine-Encephalitis]                             | B90.0  | Folgezustände einer Tuberkulose des Zentralnervensystems               |
| A83.2 | Östliche Pferdeenzephalitis [Eastern-Equine-Encephalitis]                              | B91    | Folgezustände der Poliomyelitis  |
| A83.3 | St.-Louis-Enzephalitis   | B94.1  | Folgezustände der Virusenzephalitis                                    |
| A83.4 | Australische Enzephalitis  | C41.01 | Bösartige Neubildung des Knochens und des Gelenkknorpels: Kraniofazial |
| A83.5 | Kalifornische Enzephalitis   | C69.6  | Bösartige Neubildung: Orbita   |
| A83.6 | Rocio-Virusenzephalitis  | C70.0  | Bösartige Neubildung: Hirnhäute  |
| A83.8 | Sonstige Virusenzephalitis, durch Moskitos übertragen                                  | C70.1  | Bösartige Neubildung: Rückenmarkshäute                                 |
| A83.9 | Virusenzephalitis, durch Moskitos übertragen, nicht näher bezeichnet                   | C70.9  | Bösartige Neubildung: Meningen, nicht näher bezeichnet                 |
| A84.0 | Fernöstliche Enzephalitis, durch Zecken übertragen [Russische Frühsommer-Enzephalitis] | C71.0  | Bösartige Neubildung: Zerebrum, ausgenommen Hirnlappen und Ventrikel   |
| A84.1 | Mitteleuropäische Enzephalitis, durch Zecken übertragen                                | C71.1  | Bösartige Neubildung: Frontallappen                                    |
| A84.8 | Sonstige Virusenzephalitis, durch Zecken übertragen                                    | C71.2  | Bösartige Neubildung: Temporallappen                                   |
| A84.9 | Virusenzephalitis, durch Zecken übertragen, nicht näher bezeichnet                     | C71.3  | Bösartige Neubildung: Parietallappen                                   |
| A85.0 | Enzephalitis durch Enteroviren {G05.1}   | C71.4  | Bösartige Neubildung: Okzipitallappen                                  |
| A85.1 | Enzephalitis durch Adenoviren {G05.1}  | C71.5  | Bösartige Neubildung: Hirnventrikel                                    |
| A85.2 | Virusenzephalitis, durch Arthropoden übertragen, nicht näher bezeichnet                | C71.6  | Bösartige Neubildung: Zerebellum                                       |
| A85.8 | Sonstige näher bezeichnete Virusenzephalitis   | C71.7  | Bösartige Neubildung: Hirnstamm  |
| A86   | Virusenzephalitis, nicht näher bezeichnet  | C71.8  | Bösartige Neubildung: Gehirn, mehrere Teilbereiche überlappend         |
| A87.0 | Meningitis durch Enteroviren {G02.0}   | C71.9  | Bösartige Neubildung: Gehirn, nicht näher bezeichnet                   |
| A87.1 | Meningitis durch Adenoviren {G02.0}  | C72.0  | Bösartige Neubildung: Rückenmark                                       |
| A87.2 | Lymphozytäre Choriomeningitis  | C72.1  | Bösartige Neubildung: Cauda equina                                     |
| A87.8 | Sonstige Virusmeningitis   | C72.2  | Bösartige Neubildung: Nn. olfactorii [I. Hirnnerv]                     |
|       |  | C72.3  | Bösartige Neubildung: N. opticus [II. Hirnnerv]                        |
|       |  | C72.4  | Bösartige Neubildung: N. vestibulocochlearis [VIII. Hirnnerv]          |
|       |  | C72.5  | Bösartige Neubildung: Sonstige und nicht näher bezeichnete Hirnnerven  |

|        |  |        |  |
|--------|--|--------|--|
| C72.8  | Bösartige Neubildung: Gehirn und andere Teile des Zentralnervensystems, mehrere Teilbereiche überlappend | D44.6  | Neubildung unsicheren oder unbekanntem Verhaltens: Glomus caroticum  |
| C72.9  | Bösartige Neubildung: Zentralnervensystem, nicht näher bezeichnet  | D44.7  | Neubildung unsicheren oder unbekanntem Verhaltens: Glomus aorticum und sonstige Paraganglien   |
| C75.1  | Bösartige Neubildung: Hypophyse  | E03.5  | Myxödemkoma  |
| C75.2  | Bösartige Neubildung: Ductus craniopharyngealis  | E10.40 | Diabetes mellitus, Typ 1: Mit neurologischen   |
| C75.3  | Bösartige Neubildung: Epiphyse [Glandula pinealis] [Zirbeldrüse]   | E10.41 | Komplikationen: Nicht als entgleist bezeichnet<br>Diabetes mellitus, Typ 1: Mit neurologischen   |
| C75.4  | Bösartige Neubildung: Glomus caroticum   | E11.40 | Komplikationen: Als entgleist bezeichnet<br>Diabetes mellitus, Typ 2: Mit neurologischen   |
| C75.5  | Bösartige Neubildung: Glomus aorticum und sonstige Paraganglien  | E11.41 | Komplikationen: Nicht als entgleist bezeichnet<br>Diabetes mellitus, Typ 2: Mit neurologischen   |
| C79.3  | Sekundäre bösartige Neubildung des Gehirns und der Hirnhäute   | E12.40 | Komplikationen: Als entgleist bezeichnet<br>Diabetes mellitus in Verbindung mit Fehl- oder   |
| C79.4  | Sekundäre bösartige Neubildung sonstiger und nicht näher bezeichneter Teile des Nervensystems            | E12.41 | Mangelernährung [Malnutrition]: Mit neurologischen<br>Komplikationen: Nicht als entgleist bezeichnet<br>Diabetes mellitus in Verbindung mit Fehl- oder |
| D18.02 | Hämangiom: Intrakraniell   | E13.40 | Mangelernährung [Malnutrition]: Mit neurologischen<br>Komplikationen: Als entgleist bezeichnet   |
| D18.06 | Hämangiom: Auge und Orbita   | E13.41 | Sonstiger näher bezeichneter Diabetes mellitus: Mit neurologischen Komplikationen: Nicht als entgleist bezeichnet                                      |
| D31.6  | Gutartige Neubildung: Orbita, nicht näher bezeichnet   | E14.40 | Sonstiger näher bezeichneter Diabetes mellitus: Mit neurologischen Komplikationen: Als entgleist bezeichnet  |
| D32.0  | Gutartige Neubildung: Hirnhäute  | E14.41 | Nicht näher bezeichneter Diabetes mellitus: Mit neurologischen Komplikationen: Als entgleist bezeichnet  |
| D32.1  | Gutartige Neubildung: Rückenmarkhäute  | E51.2  | Wernicke-Enzephalopathie   |
| D32.9  | Gutartige Neubildung: Meningen, nicht näher bezeichnet   | E75.0  | GM2-Gangliosidose  |
| D33.0  | Gutartige Neubildung: Gehirn, supratentoriell  | E75.1  | Sonstige Gangliosidosen  |
| D33.1  | Gutartige Neubildung: Gehirn, infratentoriell  | E75.2  | Sonstige Sphingolipidosen  |
| D33.2  | Gutartige Neubildung: Gehirn, nicht näher bezeichnet   | E75.4  | Neuronale Zeroidlipofuszinose  |
| D33.3  | Gutartige Neubildung: Hirnnerven   | F00.0  | Demenz bei Alzheimer-Krankheit, mit frühem Beginn (Typ 2) {G30.0}  |
| D33.4  | Gutartige Neubildung: Rückenmark   | F00.1  | Demenz bei Alzheimer-Krankheit, mit spätem Beginn (Typ 1) {G30.1}  |
| D33.7  | Gutartige Neubildung: Sonstige näher bezeichnete Teile des Zentralnervensystems                          | F00.2  | Demenz bei Alzheimer-Krankheit, atypische oder gemischte Form {G30.8}  |
| D33.9  | Gutartige Neubildung: Zentralnervensystem, nicht näher bezeichnet  | F00.9  | Demenz bei Alzheimer-Krankheit, nicht näher bezeichnet {G30.9}   |
| D35.2  | Gutartige Neubildung: Hypophyse  | F01.0  | Vaskuläre Demenz mit akutem Beginn   |
| D35.3  | Gutartige Neubildung: Ductus craniopharyngealis  | F01.1  | Multiinfarkt-Demenz  |
| D35.4  | Gutartige Neubildung: Epiphyse [Glandula pinealis] [Zirbeldrüse]   | F01.2  | Subkortikale vaskuläre Demenz  |
| D35.5  | Gutartige Neubildung: Glomus caroticum   | F01.3  | Gemischte kortikale und subkortikale vaskuläre Demenz  |
| D35.6  | Gutartige Neubildung: Glomus aorticum und sonstige Paraganglien  | F01.8  | Sonstige vaskuläre Demenz  |
| D36.1  | Gutartige Neubildung: Periphere Nerven und autonomes Nervensystem  | F01.9  | Vaskuläre Demenz, nicht näher bezeichnet   |
| D42.0  | Neubildung unsicheren oder unbekanntem Verhaltens: Hirnhäute   | F02.0  | Demenz bei Pick-Krankheit {G31.0}  |
| D42.1  | Neubildung unsicheren oder unbekanntem Verhaltens: Rückenmarkhäute                                       | F02.1  | Demenz bei Creutzfeldt-Jakob-Krankheit {A81.0}   |
| D42.9  | Neubildung unsicheren oder unbekanntem Verhaltens: Meningen, nicht näher bezeichnet                      | F02.2  | Demenz bei Chorea Huntington {G10}   |
| D43.0  | Neubildung unsicheren oder unbekanntem Verhaltens: Gehirn, supratentoriell                               | F02.3  | Demenz bei primärem Parkinson-Syndrom {G20.-}  |
| D43.1  | Neubildung unsicheren oder unbekanntem Verhaltens: Gehirn, infratentoriell                               | F02.8  | Demenz bei anderenorts klassifizierten Krankheitsbildern   |
| D43.2  | Neubildung unsicheren oder unbekanntem Verhaltens: Gehirn, nicht näher bezeichnet                        | F03    | Nicht näher bezeichnete Demenz   |
| D43.3  | Neubildung unsicheren oder unbekanntem Verhaltens: Hirnnerven  | F04    | Organisches amnestisches Syndrom, nicht durch Alkohol oder andere psychotrope Substanzen bedingt   |
| D43.4  | Neubildung unsicheren oder unbekanntem Verhaltens: Rückenmark  | F05.0  | Delir ohne Demenz  |
| D43.7  | Neubildung unsicheren oder unbekanntem Verhaltens: Sonstige Teile des Zentralnervensystems               | F05.1  | Delir bei Demenz   |
| D43.9  | Neubildung unsicheren oder unbekanntem Verhaltens: Zentralnervensystem, nicht näher bezeichnet           | F05.8  | Sonstige Formen des Delirs   |
| D44.3  | Neubildung unsicheren oder unbekanntem Verhaltens: Hypophyse   | F05.9  | Delir, nicht näher bezeichnet  |
| D44.4  | Neubildung unsicheren oder unbekanntem Verhaltens: Ductus craniopharyngealis                             | F06.0  | Organische Halluzinose   |
| D44.5  | Neubildung unsicheren oder unbekanntem Verhaltens: Epiphyse [Glandula pinealis] [Zirbeldrüse]            | F06.1  | Organische katatone Störung  |
|        |  | F06.2  | Organische wahnhaft [schizophreniforme] Störung  |
|        |  | F06.3  | Organische affektive Störungen   |
|        |  | F06.4  | Organische Angststörung  |

|       |  |       |  |
|-------|--|-------|--|
| F06.5 | Organische dissoziative Störung  | F78.1 | Andere Intelligenzminderung: Deutliche Verhaltensstörung, die Beobachtung oder Behandlung erfordert                            |
| F06.6 | Organische emotional labile [asthenische] Störung  | F78.8 | Andere Intelligenzminderung: Sonstige Verhaltensstörung  |
| F06.7 | Leichte kognitive Störung  | F78.9 | Andere Intelligenzminderung: Ohne Angabe einer Verhaltensstörung   |
| F06.8 | Sonstige näher bezeichnete organische psychische Störungen aufgrund einer Schädigung oder Funktionsstörung des Gehirns oder einer körperlichen Krankheit | F79.0 | Nicht näher bezeichnete Intelligenzminderung: Keine oder geringfügige Verhaltensstörung  |
| F06.9 | Nicht näher bezeichnete organische psychische Störung aufgrund einer Schädigung oder Funktionsstörung des Gehirns oder einer körperlichen Krankheit      | F79.1 | Nicht näher bezeichnete Intelligenzminderung: Deutliche Verhaltensstörung, die Beobachtung oder Behandlung erfordert           |
| F07.0 | Organische Persönlichkeitsstörung  | F79.8 | Nicht näher bezeichnete Intelligenzminderung: Sonstige Verhaltensstörung   |
| F07.1 | Postenzephalitisches Syndrom   | F79.9 | Nicht näher bezeichnete Intelligenzminderung: Ohne Angabe einer Verhaltensstörung  |
| F07.2 | Organisches Psychosyndrom nach Schädelhirntrauma   | F84.2 | Rett-Syndrom   |
| F07.8 | Sonstige organische Persönlichkeits- und Verhaltensstörungen aufgrund einer Krankheit, Schädigung oder Funktionsstörung des Gehirns                      | F95.0 | Vorübergehende Ticstörung  |
| F07.9 | Nicht näher bezeichnete organische Persönlichkeits- und Verhaltensstörung aufgrund einer Krankheit, Schädigung oder Funktionsstörung des Gehirns         | F95.1 | Chronische motorische oder vokale Ticstörung   |
| F09   | Nicht näher bezeichnete organische oder symptomatische psychische Störung  | F95.2 | Kombinierte vokale und multiple motorische Tics [Tourette-Syndrom]   |
| F44.5 | Dissoziative Krampfanfälle   | F95.8 | Sonstige Ticstörungen  |
| F70.0 | Leichte Intelligenzminderung: Keine oder geringfügige Verhaltensstörung  | F95.9 | Ticstörung, nicht näher bezeichnet   |
| F70.1 | Leichte Intelligenzminderung: Deutliche Verhaltensstörung, die Beobachtung oder Behandlung erfordert   | F98.5 | Stottern [Stammeln]  |
| F70.8 | Leichte Intelligenzminderung: Sonstige Verhaltensstörung   | F98.6 | Poltern  |
| F70.9 | Leichte Intelligenzminderung: Ohne Angabe einer Verhaltensstörung  | G00.0 | Meningitis durch Haemophilus influenzae  |
| F71.0 | Mittelgradige Intelligenzminderung: Keine oder geringfügige Verhaltensstörung  | G00.1 | Pneumokokkenmeningitis   |
| F71.1 | Mittelgradige Intelligenzminderung: Deutliche Verhaltensstörung, die Beobachtung oder Behandlung erfordert   | G00.2 | Streptokokkenmeningitis  |
| F71.8 | Mittelgradige Intelligenzminderung: Sonstige Verhaltensstörung   | G00.3 | Staphylokokkenmeningitis   |
| F71.9 | Mittelgradige Intelligenzminderung: Ohne Angabe einer Verhaltensstörung  | G00.8 | Sonstige bakterielle Meningitis  |
| F72.0 | Schwere Intelligenzminderung: Keine oder geringfügige Verhaltensstörung  | G00.9 | Bakterielle Meningitis, nicht näher bezeichnet   |
| F72.1 | Schwere Intelligenzminderung: Deutliche Verhaltensstörung, die Beobachtung oder Behandlung erfordert   | G01   | Meningitis bei anderenorts klassifizierten bakteriellen Krankheiten  |
| F72.8 | Schwere Intelligenzminderung: Sonstige Verhaltensstörung   | G02.0 | Meningitis bei anderenorts klassifizierten Viruskrankheiten  |
| F72.9 | Schwere Intelligenzminderung: Ohne Angabe einer Verhaltensstörung  | G02.1 | Meningitis bei anderenorts klassifizierten Mykosen   |
| F73.0 | Schwerste Intelligenzminderung: Keine oder geringfügige Verhaltensstörung  | G02.8 | Meningitis bei sonstigen näher bezeichneten anderenorts klassifizierten infektiösen und parasitären Krankheiten                |
| F73.1 | Schwerste Intelligenzminderung: Deutliche Verhaltensstörung, die Beobachtung oder Behandlung erfordert   | G03.0 | Nichteitrige Meningitis  |
| F73.8 | Schwerste Intelligenzminderung: Sonstige Verhaltensstörung   | G03.1 | Chronische Meningitis  |
| F73.9 | Schwerste Intelligenzminderung: Ohne Angabe einer Verhaltensstörung  | G03.2 | Benigne rezidivierende Meningitis [Mollaret-Meningitis]  |
| F74.0 | Dissoziierte Intelligenz: Keine oder geringfügige Verhaltensstörung  | G03.8 | Meningitis durch sonstige näher bezeichnete Ursachen   |
| F74.1 | Dissoziierte Intelligenz: Deutliche Verhaltensstörung, die Beobachtung oder Behandlung erfordert   | G03.9 | Meningitis, nicht näher bezeichnet   |
| F74.8 | Dissoziierte Intelligenz: Sonstige Verhaltensstörung   | G04.0 | Akute disseminierte Enzephalitis   |
| F74.9 | Dissoziierte Intelligenz: Ohne Angabe einer Verhaltensstörung  | G04.1 | Humane T-Zell-lymphotrope Virus-assoziierte Myelopathie  |
| F78.0 | Andere Intelligenzminderung: Keine oder geringfügige Verhaltensstörung   | G04.2 | Bakterielle Meningoenzephalitis und Meningomyelitis, anderenorts nicht klassifiziert   |
|       |  | G04.8 | Sonstige Enzephalitis, Myelitis und Enzephalomyelitis  |
|       |  | G04.9 | Enzephalitis, Myelitis und Enzephalomyelitis, nicht näher bezeichnet   |
|       |  | G05.0 | Enzephalitis, Myelitis und Enzephalomyelitis bei anderenorts klassifizierten bakteriellen Krankheiten                          |
|       |  | G05.1 | Enzephalitis, Myelitis und Enzephalomyelitis bei anderenorts klassifizierten Viruskrankheiten                                  |
|       |  | G05.2 | Enzephalitis, Myelitis und Enzephalomyelitis bei sonstigen anderenorts klassifizierten infektiösen und parasitären Krankheiten |
|       |  | G05.8 | Enzephalitis, Myelitis und Enzephalomyelitis bei sonstigen anderenorts klassifizierten Krankheiten                             |
|       |  | G06.0 | Intrakranieller Abszess und intrakranielles Granulom   |
|       |  | G06.1 | Intraspinaler Abszess und intraspinales Granulom   |
|       |  | G06.2 | Extraduraler und subduraler Abszess, nicht näher bezeichnet  |
|       |  | G07   | Intrakranielle und intraspinale Abszesse und Granulome bei anderenorts klassifizierten Krankheiten                             |

|        |   |        |   |
|--------|---|--------|---|
| G08    | Intrakranielle und intraspinale Phlebitis und Thrombophlebitis  | G23.9  | Degenerative Krankheit der Basalganglien, nicht näher bezeichnet  |
| G09    | Folgen entzündlicher Krankheiten des Zentralnervensystems   | G24.0  | Arzneimittelinduzierte Dystonie   |
| G10    | Chorea Huntington   | G24.1  | Idiopathische familiäre Dystonie  |
| G11.0  | Angeborene nichtprogressive Ataxie  | G24.2  | Idiopathische nichtfamiliäre Dystonie   |
| G11.1  | Früh beginnende zerebellare Ataxie  | G24.3  | Torticollis spasticus   |
| G11.2  | Spät beginnende zerebellare Ataxie  | G24.4  | Idiopathische orofaziale Dystonie   |
| G11.3  | Zerebellare Ataxie mit defektem DNA-Reparatursystem   | G24.8  | Sonstige Dystonie   |
| G11.4  | Hereditäre spastische Paraplegie  | G24.9  | Dystonie, nicht näher bezeichnet  |
| G11.8  | Sonstige hereditäre Ataxien   | G25.0  | Essentieller Tremor   |
| G11.9  | Hereditäre Ataxie, nicht näher bezeichnet   | G25.1  | Arzneimittelinduzierter Tremor  |
| G12.0  | Infantile spinale Muskelatrophie, Typ I [Typ Werdnig-Hoffmann]  | G25.2  | Sonstige näher bezeichnete Tremorformen   |
| G12.1  | Sonstige vererbte spinale Muskelatrophie  | G25.3  | Myoklonus   |
| G12.2  | Motoneuron-Krankheit  | G25.4  | Arzneimittelinduzierte Chorea   |
| G12.8  | Sonstige spinale Muskelatrophien und verwandte Syndrome   | G25.5  | Sonstige Chorea   |
| G12.9  | Spinale Muskelatrophie, nicht näher bezeichnet  | G25.6  | Arzneimittelinduzierte Tics und sonstige Tics organischen Ursprungs   |
| G13.0  | Paraneoplastische Neuromyopathie und Neuropathie  | G25.80 | Periodische Beinbewegungen im Schlaf  |
| G13.1  | Sonstige Systematrophien, vorwiegend das Zentralnervensystem betreffend, bei Neubildungen                             | G25.81 | Syndrom der unruhigen Beine [Restless-Legs-Syndrom]   |
| G13.2  | Systematrophie, vorwiegend das Zentralnervensystem betreffend, bei Myxödem {E00.1}, {E03.-}                           | G25.88 | Sonstige näher bezeichnete extrapyramidale Krankheiten und Bewegungsstörungen                                     |
| G13.8  | Systematrophien, vorwiegend das Zentralnervensystem betreffend, bei sonstigen anderenorts klassifizierten Krankheiten | G25.9  | Extrapyramidale Krankheit oder Bewegungsstörung, nicht näher bezeichnet   |
| G14    | Postpolio-Syndrom   | G26    | Extrapyramidale Krankheiten und Bewegungsstörungen bei anderenorts klassifizierten Krankheiten                    |
| G20.00 | Primäres Parkinson-Syndrom mit fehlender oder geringer Beeinträchtigung: Ohne Wirkungsfuktuation                      | G30.0  | Alzheimer-Krankheit mit frühem Beginn {F00.0}   |
| G20.01 | Primäres Parkinson-Syndrom mit fehlender oder geringer Beeinträchtigung: Mit Wirkungsfuktuation                       | G30.1  | Alzheimer-Krankheit mit spätem Beginn {F00.1}   |
| G20.10 | Primäres Parkinson-Syndrom mit mäßiger bis schwerer Beeinträchtigung: Ohne Wirkungsfuktuation                         | G30.8  | Sonstige Alzheimer-Krankheit {F00.2}  |
| G20.11 | Primäres Parkinson-Syndrom mit mäßiger bis schwerer Beeinträchtigung: Mit Wirkungsfuktuation                          | G30.9  | Alzheimer-Krankheit, nicht näher bezeichnet {F00.9}   |
| G20.20 | Primäres Parkinson-Syndrom mit schwerster Beeinträchtigung: Ohne Wirkungsfuktuation                                   | G31.0  | Umschriebene Hirnatrophie   |
| G20.21 | Primäres Parkinson-Syndrom mit schwerster Beeinträchtigung: Mit Wirkungsfuktuation                                    | G31.1  | Senile Degeneration des Gehirns, anderenorts nicht klassifiziert  |
| G20.90 | Primäres Parkinson-Syndrom, nicht näher bezeichnet: Ohne Wirkungsfuktuation   | G31.2  | Degeneration des Nervensystems durch Alkohol  |
| G20.91 | Primäres Parkinson-Syndrom, nicht näher bezeichnet: Mit Wirkungsfuktuation  | G31.81 | Mitochondriale Zytopathie   |
| G21.0  | Malignes Neuroleptika-Syndrom   | G31.82 | Lewy-Körper-Krankheit   |
| G21.1  | Sonstiges arzneimittelinduziertes Parkinson-Syndrom   | G31.88 | Sonstige näher bezeichnete degenerative Krankheiten des Nervensystems   |
| G21.2  | Parkinson-Syndrom durch sonstige exogene Agenzien   | G31.9  | Degenerative Krankheit des Nervensystems, nicht näher bezeichnet  |
| G21.3  | Postenzephalitisches Parkinson-Syndrom  | G32.0  | Subakute kombinierte Degeneration des Rückenmarks bei anderenorts klassifizierten Krankheiten                     |
| G21.4  | Vaskuläres Parkinson-Syndrom  | G32.8  | Sonstige näher bezeichnete degenerative Krankheiten des Nervensystems bei anderenorts klassifizierten Krankheiten |
| G21.8  | Sonstiges sekundäres Parkinson-Syndrom  | G35.0  | Erstmanifestation einer multiplen Sklerose  |
| G21.9  | Sekundäres Parkinson-Syndrom, nicht näher bezeichnet  | G35.10 | Multiple Sklerose mit vorherrschend schubförmigem Verlauf: Ohne Angabe einer akuten Exazerbation oder Progression |
| G22    | Parkinson-Syndrom bei anderenorts klassifizierten Krankheiten   | G35.11 | Multiple Sklerose mit vorherrschend schubförmigem Verlauf: Mit Angabe einer akuten Exazerbation oder Progression  |
| G23.0  | Hallervorden-Spatz-Syndrom  | G35.20 | Multiple Sklerose mit primär-chronischem Verlauf: Ohne Angabe einer akuten Exazerbation oder Progression          |
| G23.1  | Progressive supranukleäre Ophthalmoplegie [Steele-Richardson-Olszewski-Syndrom]                                       | G35.21 | Multiple Sklerose mit primär-chronischem Verlauf: Mit Angabe einer akuten Exazerbation oder Progression           |
| G23.2  | Multiple Systematrophie vom Parkinson-Typ [MSA-P]   | G35.30 | Multiple Sklerose mit sekundär-chronischem Verlauf: Ohne Angabe einer akuten Exazerbation oder Progression        |
| G23.3  | Multiple Systematrophie vom zerebellären Typ [MSA-C]  | G35.31 | Multiple Sklerose mit sekundär-chronischem Verlauf: Mit Angabe einer akuten Exazerbation oder Progression         |
| G23.8  | Sonstige näher bezeichnete degenerative Krankheiten der Basalganglien   | G35.9  | Multiple Sklerose, nicht näher bezeichnet   |
|        |   | G36.0  | Neuromyelitis optica [Devic-Krankheit]  |
|        |   | G36.1  | Akute und subakute hämorrhagische Leukoenzephalitis [Hurst]   |

|        |   |        |  |
|--------|---|--------|--|
| G36.8  | Sonstige näher bezeichnete akute disseminierte Demyelinisation  | G45.09 | Arteria-vertebralis-Syndrom mit Basilaris-Symptomatik: Verlauf der Rückbildung nicht näher bezeichnet                                    |
| G36.9  | Akute disseminierte Demyelinisation, nicht näher bezeichnet   | G45.12 | Arteria-carotis-interna-Syndrom (halbseitig): Komplette Rückbildung innerhalb von 1 bis 24 Stunden                                       |
| G37.0  | Diffuse Hirnsklerose  | G45.13 | Arteria-carotis-interna-Syndrom (halbseitig): Komplette Rückbildung innerhalb von weniger als 1 Stunde                                   |
| G37.1  | Zentrale Demyelinisation des Corpus callosum  | G45.19 | Arteria-carotis-interna-Syndrom (halbseitig): Verlauf der Rückbildung nicht näher bezeichnet   |
| G37.2  | Zentrale pontine Myelinolyse  | G45.22 | Multiple und bilaterale Syndrome der extrazerebralen hirnversorgenden Arterien: Komplette Rückbildung innerhalb von 1 bis 24 Stunden     |
| G37.3  | Myelitis transversa acuta bei demyelinisierender Krankheit des Zentralnervensystems   | G45.23 | Multiple und bilaterale Syndrome der extrazerebralen hirnversorgenden Arterien: Komplette Rückbildung innerhalb von weniger als 1 Stunde |
| G37.4  | Subakute nekrotisierende Myelitis [Foix-Alajouanine-Syndrom]  | G45.29 | Multiple und bilaterale Syndrome der extrazerebralen hirnversorgenden Arterien: Verlauf der Rückbildung nicht näher bezeichnet           |
| G37.5  | Konzentrische Sklerose [Baló-Krankheit]   | G45.32 | Amaurosis fugax: Komplette Rückbildung innerhalb von 1 bis 24 Stunden  |
| G37.8  | Sonstige näher bezeichnete demyelinisierende Krankheiten des Zentralnervensystems   | G45.33 | Amaurosis fugax: Komplette Rückbildung innerhalb von weniger als 1 Stunde  |
| G37.9  | Demyelinisierende Krankheit des Zentralnervensystems, nicht näher bezeichnet  | G45.39 | Amaurosis fugax: Verlauf der Rückbildung nicht näher bezeichnet  |
| G40.00 | Pseudo-Lennox-Syndrom   | G45.42 | Transiente globale Amnesie [amnestische Episode]: Komplette Rückbildung innerhalb von 1 bis 24 Stunden                                   |
| G40.01 | CSWS [Continuous spikes and waves during slow-wave sleep]   | G45.43 | Transiente globale Amnesie [amnestische Episode]: Komplette Rückbildung innerhalb von weniger als 1 Stunde                               |
| G40.02 | Benigne psychomotorische Epilepsie [terror fits]  | G45.49 | Transiente globale Amnesie [amnestische Episode]: Verlauf der Rückbildung nicht näher bezeichnet   |
| G40.08 | Sonstige lokalisationsbezogene (fokale) (partielle) idiopathische Epilepsie und epileptische Syndrome mit fokal beginnenden Anfällen                | G45.82 | Sonstige zerebrale transitorische Ischämie und verwandte Syndrome: Komplette Rückbildung innerhalb von 1 bis 24 Stunden                  |
| G40.09 | Lokalisationsbezogene (fokale) (partielle) idiopathische Epilepsie und epileptische Syndrome mit fokal beginnenden Anfällen, nicht näher bezeichnet | G45.83 | Sonstige zerebrale transitorische Ischämie und verwandte Syndrome: Komplette Rückbildung innerhalb von weniger als 1 Stunde              |
| G40.1  | Lokalisationsbezogene (fokale) (partielle) symptomatische Epilepsie und epileptische Syndrome mit einfachen fokalen Anfällen                        | G45.89 | Sonstige zerebrale transitorische Ischämie und verwandte Syndrome: Verlauf der Rückbildung nicht näher bezeichnet                        |
| G40.2  | Lokalisationsbezogene (fokale) (partielle) symptomatische Epilepsie und epileptische Syndrome mit komplexen fokalen Anfällen                        | G45.92 | Zerebrale transitorische Ischämie, nicht näher bezeichnet: Komplette Rückbildung innerhalb von 1 bis 24 Stunden                          |
| G40.3  | Generalisierte idiopathische Epilepsie und epileptische Syndrome  | G45.93 | Zerebrale transitorische Ischämie, nicht näher bezeichnet: Komplette Rückbildung innerhalb von weniger als 1 Stunde                      |
| G40.4  | Sonstige generalisierte Epilepsie und epileptische Syndrome   | G45.99 | Zerebrale transitorische Ischämie, nicht näher bezeichnet: Verlauf der Rückbildung nicht näher bezeichnet                                |
| G40.5  | Spezielle epileptische Syndrome   | G46.0  | Arteria-cerebri-media-Syndrom {I66.0}  |
| G40.6  | Grand-Mal-Anfälle, nicht näher bezeichnet (mit oder ohne Petit-Mal)   | G46.1  | Arteria-cerebri-anterior-Syndrom {I66.1}   |
| G40.7  | Petit-Mal-Anfälle, nicht näher bezeichnet, ohne Grand-Mal-Anfälle   | G46.2  | Arteria-cerebri-posterior-Syndrom {I66.2}  |
| G40.8  | Sonstige Epilepsien   | G46.3  | Hirnstammsyndrom {I60-I67}   |
| G40.9  | Epilepsie, nicht näher bezeichnet   | G46.4  | Kleinhirnsyndrom {I60-I67}   |
| G41.0  | Grand-Mal-Status  | G46.5  | Rein motorisches lakunäres Syndrom {I60-I67}   |
| G41.1  | Petit-Mal-Status  | G46.6  | Rein sensorisches lakunäres Syndrom {I60-I67}  |
| G41.2  | Status epilepticus mit komplexfokalen Anfällen  | G46.7  | Sonstige lakunäre Syndrome {I60-I67}   |
| G41.8  | Sonstiger Status epilepticus  | G46.8  | Sonstige Syndrome der Hirngefäße bei zerebrovaskulären Krankheiten {I60-I67}   |
| G41.9  | Status epilepticus, nicht näher bezeichnet  | G47.4  | Narkolepsie und Kataplexie   |
| G43.0  | Migräne ohne Aura [Gewöhnliche Migräne]   | G50.0  | Trigeminusneuralgie  |
| G43.1  | Migräne mit Aura [Klassische Migräne]   | G50.1  | Atypischer Gesichtsschmerz   |
| G43.2  | Status migraenosus  | G50.8  | Sonstige Krankheiten des N. trigeminus   |
| G43.3  | Komplizierte Migräne  | G50.9  | Krankheit des N. trigeminus, nicht näher bezeichnet  |
| G43.8  | Sonstige Migräne  | G51.0  | Fazialisparese   |
| G43.9  | Migräne, nicht näher bezeichnet   | G51.1  | Entzündung des Ganglion geniculi   |
| G44.0  | Cluster-Kopfschmerz   |        |  |
| G44.1  | Vasomotorischer Kopfschmerz, anderenorts nicht klassifiziert  |        |  |
| G44.2  | Spannungskopfschmerz  |        |  |
| G44.3  | Chronischer posttraumatischer Kopfschmerz   |        |  |
| G44.4  | Arzneimittelinduzierter Kopfschmerz, anderenorts nicht klassifiziert  |        |  |
| G44.8  | Sonstige näher bezeichnete Kopfschmerzsyndrome  |        |  |
| G45.02 | Arteria-vertebralis-Syndrom mit Basilaris-Symptomatik: Komplette Rückbildung innerhalb von 1 bis 24 Stunden   |        |  |
| G45.03 | Arteria-vertebralis-Syndrom mit Basilaris-Symptomatik: Komplette Rückbildung innerhalb von weniger als 1 Stunde                                     |        |  |

|       |  |        |   |
|-------|--|--------|---|
| G51.2 | Melkersson-Rosenthal-Syndrom   | G59.0  | Diabetische Mononeuropathie [E10-E14, vierte Stelle .4]   |
| G51.3 | Spasmus (hemi)facialis   | G59.8  | Sonstige Mononeuropathien bei anderenorts klassifizierten Krankheiten   |
| G51.4 | Faziale Myokymie   | G60.0  | Hereditäre sensomotorische Neuropathie  |
| G51.8 | Sonstige Krankheiten des N. facialis   | G60.1  | Refsum-Krankheit  |
| G51.9 | Krankheit des N. facialis, nicht näher bezeichnet  | G60.2  | Neuropathie in Verbindung mit hereditärer Ataxie  |
| G52.0 | Krankheiten der Nn. olfactorii [I. Hirnnerv]   | G60.3  | Idiopathische progressive Neuropathie   |
| G52.1 | Krankheiten des N. glossopharyngeus [IX. Hirnnerv]   | G60.8  | Sonstige hereditäre und idiopathische Neuropathien  |
| G52.2 | Krankheiten des N. vagus [X. Hirnnerv]   | G60.9  | Hereditäre und idiopathische Neuropathie, nicht näher bezeichnet  |
| G52.3 | Krankheiten des N. hypoglossus [XII. Hirnnerv]   | G61.0  | Guillain-Barré-Syndrom  |
| G52.7 | Krankheiten mehrerer Hirnnerven  | G61.1  | Serumpolyneuropathie  |
| G52.8 | Krankheiten sonstiger näher bezeichneter Hirnnerven  | G61.8  | Sonstige Polyneuritiden   |
| G52.9 | Krankheit eines Hirnnerven, nicht näher bezeichnet   | G61.9  | Polyneuritis, nicht näher bezeichnet  |
| G53.0 | Neuralgie nach Zoster [B02.2]  | G62.0  | Arzneimittelinduzierte Polyneuropathie  |
| G53.1 | Multiple Hirnnervenlähmungen bei anderenorts klassifizierten infektiösen und parasitären Krankheiten {A00-B99}                         | G62.1  | Alkohol-Polyneuropathie   |
| G53.2 | Multiple Hirnnervenlähmungen bei Sarkoidose {D86.8}  | G62.2  | Polyneuropathie durch sonstige toxische Agenzien  |
| G53.3 | Multiple Hirnnervenlähmungen bei Neubildungen {C00-D48}  | G62.80 | Critical-illness-Polyneuropathie  |
| G53.8 | Sonstige Krankheiten der Hirnnerven bei sonstigen anderenorts klassifizierten Krankheiten  | G62.88 | Sonstige näher bezeichnete Polyneuropathien   |
| G54.0 | Läsionen des Plexus brachialis   | G62.9  | Polyneuropathie, nicht näher bezeichnet   |
| G54.1 | Läsionen des Plexus lumbosacralis  | G63.0  | Polyneuropathie bei anderenorts klassifizierten infektiösen und parasitären Krankheiten                         |
| G54.2 | Läsionen der Zervikalwurzeln, anderenorts nicht klassifiziert  | G63.1  | Polyneuropathie bei Neubildungen {C00-D48}  |
| G54.3 | Läsionen der Thorakalwurzeln, anderenorts nicht klassifiziert  | G63.2  | Diabetische Polyneuropathie [E10-E14, vierte Stelle .4]   |
| G54.4 | Läsionen der Lumbosakralwurzeln, anderenorts nicht klassifiziert   | G63.3  | Polyneuropathie bei sonstigen endokrinen und Stoffwechselkrankheiten {E00-E07}, {E15-E16}, {E20-E34}, {E70-E89} |
| G54.5 | Neuralgische Amyotrophie   | G63.4  | Polyneuropathie bei alimentären Mangelzuständen {E40-E64}   |
| G54.6 | Phantomschmerz   | G63.5  | Polyneuropathie bei Systemkrankheiten des Bindegewebes {M30-M35}  |
| G54.7 | Phantomglied ohne Schmerzen  | G63.6  | Polyneuropathie bei sonstigen Krankheiten des Muskel-Skelett-Systems [M00-M25], {M40-M96}                       |
| G54.8 | Sonstige Krankheiten von Nervenwurzeln und Nervenplexus  | G63.8  | Polyneuropathie bei sonstigen anderenorts klassifizierten Krankheiten   |
| G54.9 | Krankheit von Nervenwurzeln und Nervenplexus, nicht näher bezeichnet   | G64    | Sonstige Krankheiten des peripheren Nervensystems   |
| G55.0 | Kompression von Nervenwurzeln und Nervenplexus bei Neubildungen {C00-D48}  | G70.0  | Myasthenia gravis   |
| G55.1 | Kompression von Nervenwurzeln und Nervenplexus bei Bandscheibenschäden {M50-M51}   | G70.1  | Toxische neuromuskuläre Krankheiten   |
| G55.2 | Kompression von Nervenwurzeln und Nervenplexus bei Spondylose {M47.-}  | G70.2  | Angeborene oder entwicklungsbedingte Myasthenie   |
| G55.3 | Kompression von Nervenwurzeln und Nervenplexus bei sonstigen Krankheiten der Wirbelsäule und des Rückens {M45-M46}, {M48.-}, {M53-M54} | G70.8  | Sonstige näher bezeichnete neuromuskuläre Krankheiten   |
| G55.8 | Kompression von Nervenwurzeln und Nervenplexus bei sonstigen anderenorts klassifizierten Krankheiten                                   | G70.9  | Neuromuskuläre Krankheit, nicht näher bezeichnet  |
| G56.0 | Karpaltunnel-Syndrom   | G71.0  | Muskeldystrophie  |
| G56.1 | Sonstige Läsionen des N. medianus  | G71.1  | Myotone Syndrome  |
| G56.2 | Läsion des N. ulnaris  | G71.2  | Angeborene Myopathien   |
| G56.3 | Läsion des N. radialis   | G71.3  | Mitochondriale Myopathie, anderenorts nicht klassifiziert   |
| G56.8 | Sonstige Mononeuropathien der oberen Extremität  | G71.8  | Sonstige primäre Myopathien   |
| G56.9 | Mononeuropathie der oberen Extremität, nicht näher bezeichnet  | G71.9  | Primäre Myopathie, nicht näher bezeichnet   |
| G57.0 | Läsion des N. ischiadicus  | G72.0  | Arzneimittelinduzierte Myopathie  |
| G57.1 | Meralgia paraesthetica   | G72.1  | Alkoholmyopathie  |
| G57.2 | Läsion des N. femoralis  | G72.2  | Myopathie durch sonstige toxische Agenzien  |
| G57.3 | Läsion des N. fibularis (peroneus) communis  | G72.3  | Periodische Lähmung   |
| G57.4 | Läsion des N. tibialis   | G72.4  | Entzündliche Myopathie, anderenorts nicht klassifiziert   |
| G57.5 | Tarsaltunnel-Syndrom   | G72.80 | Critical-illness-Myopathie  |
| G57.6 | Läsion des N. plantaris  | G72.88 | Sonstige näher bezeichnete Myopathien   |
| G57.8 | Sonstige Mononeuropathien der unteren Extremität   | G72.9  | Myopathie, nicht näher bezeichnet   |
| G57.9 | Mononeuropathie der unteren Extremität, nicht näher bezeichnet   | G73.0  | Myastheniesyndrome bei endokrinen Krankheiten   |
| G58.0 | Interkostalneuropathie   | G73.1  | Lambert-Eaton-Syndrom {C00-D48}   |
| G58.7 | Mononeuritis multiplex   | G73.2  | Sonstige Myastheniesyndrome bei Neubildungen {C00-D48}  |
| G58.8 | Sonstige näher bezeichnete Mononeuropathien  | G73.3  | Myastheniesyndrome bei sonstigen anderenorts klassifizierten Krankheiten  |
| G58.9 | Mononeuropathie, nicht näher bezeichnet  | G73.4  | Myopathie bei anderenorts klassifizierten infektiösen und parasitären Krankheiten                               |
|       |  | G73.5  | Myopathie bei endokrinen Krankheiten  |
|       |  | G73.6  | Myopathie bei Stoffwechselkrankheiten   |

|        |   |        |   |
|--------|---|--------|---|
| G73.7  | Myopathie bei sonstigen anderenorts klassifizierten Krankheiten   | G82.49 | Spastische Tetraparese und Tetraplegie: Nicht näher bezeichnet  |
| G80.0  | Spastische tetraplegische Zerebralparese  | G82.50 | Tetraparese und Tetraplegie, nicht näher bezeichnet: Akute komplette Querschnittlähmung nichttraumatischer Genese   |
| G80.1  | Spastische diplegische Zerebralparese   | G82.51 | Tetraparese und Tetraplegie, nicht näher bezeichnet: Akute inkomplette Querschnittlähmung nichttraumatischer Genese |
| G80.2  | Infantile hemiplegische Zerebralparese  | G82.52 | Tetraparese und Tetraplegie, nicht näher bezeichnet: Chronische komplette Querschnittlähmung                        |
| G80.3  | Dyskinetische Zerebralparese  | G82.53 | Tetraparese und Tetraplegie, nicht näher bezeichnet: Chronische inkomplette Querschnittlähmung                      |
| G80.4  | Ataktische Zerebralparese   | G82.59 | Tetraparese und Tetraplegie, nicht näher bezeichnet: Nicht näher bezeichnet   |
| G80.8  | Sonstige infantile Zerebralparese   | G82.60 | Funktionale Höhe der Schädigung des Rückenmarkes: C1-C3   |
| G80.9  | Infantile Zerebralparese, nicht näher bezeichnet  | G82.61 | Funktionale Höhe der Schädigung des Rückenmarkes: C4-C5   |
| G81.0  | Schlaffe Hemiparese und Hemiplegie  | G82.62 | Funktionale Höhe der Schädigung des Rückenmarkes: C6-C8   |
| G81.1  | Spastische Hemiparese und Hemiplegie  | G82.63 | Funktionale Höhe der Schädigung des Rückenmarkes: T1-T6   |
| G81.9  | Hemiparese und Hemiplegie, nicht näher bezeichnet   | G82.64 | Funktionale Höhe der Schädigung des Rückenmarkes: T7-T10  |
| G82.00 | Schlaffe Paraparese und Paraplegie: Akute komplette Querschnittlähmung nichttraumatischer Genese                  | G82.65 | Funktionale Höhe der Schädigung des Rückenmarkes: T11-L1  |
| G82.01 | Schlaffe Paraparese und Paraplegie: Akute inkomplette Querschnittlähmung nichttraumatischer Genese                | G82.66 | Funktionale Höhe der Schädigung des Rückenmarkes: L2-S1   |
| G82.02 | Schlaffe Paraparese und Paraplegie: Chronische komplette Querschnittlähmung                                       | G82.67 | Funktionale Höhe der Schädigung des Rückenmarkes: S2-S5   |
| G82.03 | Schlaffe Paraparese und Paraplegie: Chronische inkomplette Querschnittlähmung                                     | G82.69 | Funktionale Höhe der Schädigung des Rückenmarkes: Nicht näher bezeichnet  |
| G82.09 | Schlaffe Paraparese und Paraplegie: Nicht näher bezeichnet  | G83.0  | Diparese und Diplegie der oberen Extremitäten   |
| G82.10 | Spastische Paraparese und Paraplegie: Akute komplette Querschnittlähmung nichttraumatischer Genese                | G83.1  | Monoparese und Monoplegie einer unteren Extremität  |
| G82.11 | Spastische Paraparese und Paraplegie: Akute inkomplette Querschnittlähmung nichttraumatischer Genese              | G83.2  | Monoparese und Monoplegie einer oberen Extremität   |
| G82.12 | Spastische Paraparese und Paraplegie: Chronische komplette Querschnittlähmung                                     | G83.3  | Monoparese und Monoplegie, nicht näher bezeichnet   |
| G82.13 | Spastische Paraparese und Paraplegie: Chronische inkomplette Querschnittlähmung                                   | G83.40 | Komplettes Cauda- (equina-) Syndrom   |
| G82.19 | Spastische Paraparese und Paraplegie: Nicht näher bezeichnet  | G83.41 | Inkomplettes Cauda- (equina-) Syndrom   |
| G82.20 | Paraparese und Paraplegie, nicht näher bezeichnet: Akute komplette Querschnittlähmung nichttraumatischer Genese   | G83.49 | Cauda- (equina-) Syndrom, nicht näher bezeichnet  |
| G82.21 | Paraparese und Paraplegie, nicht näher bezeichnet: Akute inkomplette Querschnittlähmung nichttraumatischer Genese | G83.5  | Locked-in-Syndrom   |
| G82.22 | Paraparese und Paraplegie, nicht näher bezeichnet: Chronische komplette Querschnittlähmung                        | G83.6  | Zentrale faziale Parese   |
| G82.23 | Paraparese und Paraplegie, nicht näher bezeichnet: Chronische inkomplette Querschnittlähmung                      | G83.8  | Sonstige näher bezeichnete Lähmungssyndrome   |
| G82.29 | Paraparese und Paraplegie, nicht näher bezeichnet: Nicht näher bezeichnet   | G83.9  | Lähmungssyndrom, nicht näher bezeichnet   |
| G82.30 | Schlaffe Tetraparese und Tetraplegie: Akute komplette Querschnittlähmung nichttraumatischer Genese                | G90.08 | Sonstige idiopathische periphere autonome Neuropathie   |
| G82.31 | Schlaffe Tetraparese und Tetraplegie: Akute inkomplette Querschnittlähmung nichttraumatischer Genese              | G90.09 | Idiopathische periphere autonome Neuropathie, nicht näher bezeichnet  |
| G82.32 | Schlaffe Tetraparese und Tetraplegie: Chronische komplette Querschnittlähmung                                     | G90.1  | Familiäre Dysautonomie [Riley-Day-Syndrom]  |
| G82.33 | Schlaffe Tetraparese und Tetraplegie: Chronische inkomplette Querschnittlähmung                                   | G90.2  | Horner-Syndrom  |
| G82.39 | Schlaffe Tetraparese und Tetraplegie: Nicht näher bezeichnet  | G90.40 | Autonome Dysreflexie als hypertone Krisen   |
| G82.40 | Spastische Tetraparese und Tetraplegie: Akute komplette Querschnittlähmung nichttraumatischer Genese              | G90.41 | Autonome Dysreflexie als Schwitzattacken  |
| G82.41 | Spastische Tetraparese und Tetraplegie: Akute inkomplette Querschnittlähmung nichttraumatischer Genese            | G90.48 | Sonstige autonome Dysreflexie   |
| G82.42 | Spastische Tetraparese und Tetraplegie: Chronische komplette Querschnittlähmung                                   | G90.49 | Autonome Dysreflexie, nicht näher bezeichnet  |
| G82.43 | Spastische Tetraparese und Tetraplegie: Chronische inkomplette Querschnittlähmung                                 | G90.50 | Komplexes regionales Schmerzsyndrom der oberen Extremität, Typ I  |
|        |   | G90.51 | Komplexes regionales Schmerzsyndrom der unteren Extremität, Typ I   |
|        |   | G90.59 | Komplexes regionales Schmerzsyndrom, Typ I, Lokalisation nicht näher bezeichnet                                     |
|        |   | G90.60 | Komplexes regionales Schmerzsyndrom der oberen Extremität, Typ II   |
|        |   | G90.61 | Komplexes regionales Schmerzsyndrom der unteren Extremität, Typ II  |
|        |   | G90.69 | Komplexes regionales Schmerzsyndrom, Typ II, Lokalisation nicht näher bezeichnet                                    |
|        |   | G90.8  | Sonstige Krankheiten des autonomen Nervensystems  |



|        |   |        |  |
|--------|---|--------|--|
| G90.9  | Krankheit des autonomen Nervensystems, nicht näher bezeichnet                                   | G97.88 | Sonstige Krankheiten des Nervensystems nach medizinischen Maßnahmen                                    |
| G91.0  | Hydrocephalus communicans   | G97.9  | Krankheit des Nervensystems nach medizinischer Maßnahme, nicht näher bezeichnet                        |
| G91.1  | Hydrocephalus occlusus  | G98    | Sonstige Krankheiten des Nervensystems, anderenorts nicht klassifiziert                                |
| G91.20 | Idiopathischer Normaldruckhydrozephalus   | G99.00 | Gastroparese bei autonomer Neuropathie bei endokrinen und Stoffwechselkrankheiten                      |
| G91.21 | Sekundärer Normaldruckhydrozephalus   | G99.08 | Sonstige autonome Neuropathie bei endokrinen und Stoffwechselkrankheiten                               |
| G91.29 | Normaldruckhydrozephalus, nicht näher bezeichnet  | G99.1  | Sonstige Krankheiten des autonomen Nervensystems bei sonstigen anderenorts klassifizierten Krankheiten |
| G91.3  | Posttraumatischer Hydrozephalus, nicht näher bezeichnet   | G99.2  | Myelopathie bei anderenorts klassifizierten Krankheiten  |
| G91.8  | Sonstiger Hydrozephalus   | G99.8  | Sonstige näher bezeichnete Krankheiten des Nervensystems bei anderenorts klassifizierten Krankheiten   |
| G91.9  | Hydrozephalus, nicht näher bezeichnet   | H47.1  | Stauungspapille, nicht näher bezeichnet  |
| G92.0  | Toxische Enzephalopathie unter Immuntherapie  | H47.4  | Affektionen des Chiasma opticum  |
| G92.9  | Sonstige und nicht näher bezeichnete toxische Enzephalopathie                                   | H47.5  | Affektionen sonstiger Teile der Sehbahn  |
| G93.0  | Hirnzysten  | H47.6  | Affektionen der Sehirne  |
| G93.1  | Anoxische Hirnschädigung, anderenorts nicht klassifiziert                                       | H47.7  | Affektion der Sehbahn, nicht näher bezeichnet  |
| G93.2  | Benigne intrakranielle Hypertension [Pseudotumor cerebri]                                       | H51.2  | Internukleäre Ophthalmoplegie  |
| G93.4  | Enzephalopathie, nicht näher bezeichnet   | H58.0  | Anomalien der Pupillenreaktion bei anderenorts klassifizierten Krankheiten                             |
| G93.5  | Compressio cerebri  | I60.0  | Subarachnoidalblutung, vom Karotissiphon oder der Karotisbifurkation ausgehend                         |
| G93.6  | Hirnödem  | I60.1  | Subarachnoidalblutung, von der A. cerebri media ausgehend  |
| G93.7  | Reye-Syndrom  | I60.2  | Subarachnoidalblutung, von der A. communicans anterior ausgehend                                       |
| G93.80 | Apallisches Syndrom   | I60.3  | Subarachnoidalblutung, von der A. communicans posterior ausgehend                                      |
| G93.88 | Sonstige näher bezeichnete Krankheiten des Gehirns  | I60.4  | Subarachnoidalblutung, von der A. basilaris ausgehend  |
| G93.9  | Krankheit des Gehirns, nicht näher bezeichnet   | I60.5  | Subarachnoidalblutung, von der A. vertebralis ausgehend  |
| G94.0  | Hydrozephalus bei anderenorts klassifizierten infektiösen und parasitären Krankheiten {A00-B99} | I60.6  | Subarachnoidalblutung, von sonstigen intrakraniellen Arterien ausgehend                                |
| G94.1  | Hydrozephalus bei Neubildungen {C00-D48}  | I60.7  | Subarachnoidalblutung, von nicht näher bezeichneter intrakranieller Arterie ausgehend                  |
| G94.2  | Hydrozephalus bei sonstigen anderenorts klassifizierten Krankheiten                             | I60.8  | Sonstige Subarachnoidalblutung   |
| G94.30 | Enzephalopathie bei anderenorts klassifizierten endokrinen und Stoffwechselkrankheiten          | I60.9  | Subarachnoidalblutung, nicht näher bezeichnet  |
| G94.31 | Enzephalopathie bei anderenorts klassifizierten infektiösen und parasitären Krankheiten         | I61.0  | Intrazerebrale Blutung in die Großhirnhemisphäre, subkortikal  |
| G94.32 | Septische Enzephalopathie   | I61.1  | Intrazerebrale Blutung in die Großhirnhemisphäre, kortikal   |
| G94.39 | Nicht näher bezeichnete Enzephalopathie bei sonstigen anderenorts klassifizierten Krankheiten   | I61.2  | Intrazerebrale Blutung in die Großhirnhemisphäre, nicht näher bezeichnet                               |
| G94.8  | Sonstige näher bezeichnete Krankheiten des Gehirns bei anderenorts klassifizierten Krankheiten  | I61.3  | Intrazerebrale Blutung in den Hirnstamm  |
| G95.0  | Syringomyelie und Syringobulbie   | I61.4  | Intrazerebrale Blutung in das Kleinhirn  |
| G95.10 | Nichttraumatische spinale Blutung   | I61.5  | Intrazerebrale intraventrikuläre Blutung   |
| G95.18 | Sonstige vaskuläre Myelopathien   | I61.6  | Intrazerebrale Blutung an mehreren Lokalisationen  |
| G95.2  | Rückenmarkskompression, nicht näher bezeichnet  | I61.8  | Sonstige intrazerebrale Blutung  |
| G95.82 | Harnblasenfunktionsstörung durch spinalen Schock  | I61.9  | Intrazerebrale Blutung, nicht näher bezeichnet   |
| G95.83 | Spinale Spastik der quergestreiften Muskulatur  | I62.00 | Nichttraumatische subdurale Blutung: Akut  |
| G95.84 | Detrusor-Sphinkter-Dyssynergie bei Schädigungen des Rückenmarkes                                | I62.01 | Nichttraumatische subdurale Blutung: Subakut   |
| G95.85 | Deafferentierungsschmerz bei Schädigungen des Rückenmarkes                                      | I62.02 | Nichttraumatische subdurale Blutung: Chronisch   |
| G95.88 | Sonstige näher bezeichnete Krankheiten des Rückenmarkes   | I62.09 | Nichttraumatische subdurale Blutung: Nicht näher bezeichnet  |
| G95.9  | Krankheit des Rückenmarkes, nicht näher bezeichnet  | I62.1  | Nichttraumatische extradurale Blutung  |
| G96.0  | Austritt von Liquor cerebrospinalis   | I62.9  | Intrakranielle Blutung (nichttraumatisch), nicht näher bezeichnet                                      |
| G96.1  | Krankheiten der Meningen, anderenorts nicht klassifiziert                                       | I63.0  | Hirnfarkt durch Thrombose präzerebraler Arterien   |
| G96.8  | Sonstige näher bezeichnete Krankheiten des Zentralnervensystems                                 | I63.1  | Hirnfarkt durch Embolie präzerebraler Arterien   |
| G96.9  | Krankheit des Zentralnervensystems, nicht näher bezeichnet                                      | I63.2  | Hirnfarkt durch nicht näher bezeichneten Verschluss oder Stenose präzerebraler Arterien                |
| G97.0  | Austritt von Liquor cerebrospinalis nach Lumbalpunktion   | I63.3  | Hirnfarkt durch Thrombose zerebraler Arterien  |
| G97.1  | Sonstige Reaktion auf Spinal- und Lumbalpunktion  | I63.4  | Hirnfarkt durch Embolie zerebraler Arterien  |
| G97.2  | Intrakranielle Druckminderung nach ventrikulärem Shunt  |        |  |
| G97.80 | Postoperative Liquorfistel  |        |  |
| G97.81 | Postoperativer (zerebellärer) Mutismus  |        |  |
| G97.82 | Postoperative epidurale spinale Blutung   |        |  |
| G97.83 | Postoperative subdurale spinale Blutung   |        |  |
| G97.84 | Postoperative subarachnoidale spinale Blutung   |        |  |

|        |  |        |  |
|--------|--|--------|--|
| I63.5  | Hirninfrakt durch nicht näher bezeichneten Verschluss oder Stenose zerebraler Arterien       | M54.19 | Radikulopathie: Nicht näher bezeichnete Lokalisation                                       |
| I63.6  | Hirninfrakt durch Thrombose der Hirnvenen, nichteitrig                                       | M79.20 | Neuralgie und Neuritis, nicht näher bezeichnet: Mehrere Lokalisationen                     |
| I63.8  | Sonstiger Hirninfrakt  | M79.21 | Neuralgie und Neuritis, nicht näher bezeichnet: Schulterregion                             |
| I63.9  | Hirninfrakt, nicht näher bezeichnet  | M79.22 | Neuralgie und Neuritis, nicht näher bezeichnet: Oberarm                                    |
| I64    | Schlaganfall, nicht als Blutung oder Infarkt bezeichnet                                      | M79.23 | Neuralgie und Neuritis, nicht näher bezeichnet: Unterarm                                   |
| I65.0  | Verschluss und Stenose der A. vertebralis  | M79.24 | Neuralgie und Neuritis, nicht näher bezeichnet: Hand                                       |
| I65.1  | Verschluss und Stenose der A. basilaris  | M79.25 | Neuralgie und Neuritis, nicht näher bezeichnet: Beckenregion und Oberschenkel              |
| I65.2  | Verschluss und Stenose der A. carotis  | M79.26 | Neuralgie und Neuritis, nicht näher bezeichnet: Unterschenkel                              |
| I65.3  | Verschluss und Stenose mehrerer und beidseitiger präzerebraler Arterien                      | M79.27 | Neuralgie und Neuritis, nicht näher bezeichnet: Knöchel und Fuß                            |
| I65.8  | Verschluss und Stenose sonstiger präzerebraler Arterien                                      | M79.28 | Neuralgie und Neuritis, nicht näher bezeichnet: Sonstige                                   |
| I65.9  | Verschluss und Stenose einer nicht näher bezeichneten präzerebralen Arterie                  | M79.29 | Neuralgie und Neuritis, nicht näher bezeichnet: Nicht näher bezeichnete Lokalisation       |
| I66.0  | Verschluss und Stenose der A. cerebri media  | M89.00 | Neurodystrophie [Algodystrophie]: Mehrere Lokalisationen                                   |
| I66.1  | Verschluss und Stenose der A. cerebri anterior   | M89.01 | Neurodystrophie [Algodystrophie]: Schulterregion   |
| I66.2  | Verschluss und Stenose der A. cerebri posterior  | M89.02 | Neurodystrophie [Algodystrophie]: Oberarm  |
| I66.3  | Verschluss und Stenose der Aa. cerebelli   | M89.03 | Neurodystrophie [Algodystrophie]: Unterarm   |
| I66.4  | Verschluss und Stenose mehrerer und beidseitiger zerebraler Arterien                         | M89.04 | Neurodystrophie [Algodystrophie]: Hand   |
| I66.8  | Verschluss und Stenose sonstiger zerebraler Arterien   | M89.05 | Neurodystrophie [Algodystrophie]: Beckenregion und Oberschenkel                            |
| I66.9  | Verschluss und Stenose einer nicht näher bezeichneten zerebralen Arterie                     | M89.06 | Neurodystrophie [Algodystrophie]: Unterschenkel  |
| I67.0  | Dissektion zerebraler Arterien   | M89.07 | Neurodystrophie [Algodystrophie]: Knöchel und Fuß  |
| I67.10 | Zerebrales Aneurysma (erworben)  | M89.08 | Neurodystrophie [Algodystrophie]: Sonstige   |
| I67.11 | Zerebrale arteriovenöse Fistel (erworben)  | M89.09 | Neurodystrophie [Algodystrophie]: Nicht näher bezeichnete Lokalisation                     |
| I67.2  | Zerebrale Atherosklerose   | P11.3  | Geburtsverletzung des N. facialis [VII. Hirnnerv]  |
| I67.3  | Progressive subkortikale vaskuläre Enzephalopathie   | P11.4  | Geburtsverletzung sonstiger Hirnnerven   |
| I67.4  | Hypertensive Enzephalopathie   | P11.50 | Geburtsverletzung der Wirbelsäule und des Rückenmarkes: Mit akuter Querschnittlähmung      |
| I67.5  | Moyamoya-Syndrom   | P11.51 | Geburtsverletzung der Wirbelsäule und des Rückenmarkes: Mit chronischer Querschnittlähmung |
| I67.6  | Nichteitrig Thrombose des intrakraniellen Venensystems                                       | P11.59 | Geburtsverletzung der Wirbelsäule und des Rückenmarkes: Nicht näher bezeichnet             |
| I67.7  | Zerebrale Arteriitis, anderenorts nicht klassifiziert  | P13.0  | Fraktur des Schädels durch Geburtsverletzung   |
| I67.80 | Vasospasmen bei Subarachnoidalblutung  | P14.0  | Erb-Lähmung durch Geburtsverletzung  |
| I67.88 | Sonstige näher bezeichnete zerebrovaskuläre Krankheiten                                      | P14.1  | Klumpke-Lähmung durch Geburtsverletzung  |
| I67.9  | Zerebrovaskuläre Krankheit, nicht näher bezeichnet   | P14.2  | Lähmung des N. phrenicus durch Geburtsverletzung   |
| I68.1  | Zerebrale Arteriitis bei anderenorts klassifizierten infektiösen und parasitären Krankheiten | P14.3  | Sonstige Geburtsverletzungen des Plexus brachialis   |
| I68.2  | Zerebrale Arteriitis bei sonstigen anderenorts klassifizierten Krankheiten                   | P14.8  | Geburtsverletzungen sonstiger Teile des peripheren Nervensystems                           |
| I68.8  | Sonstige zerebrovaskuläre Störungen bei anderenorts klassifizierten Krankheiten              | P14.9  | Geburtsverletzung des peripheren Nervensystems, nicht näher bezeichnet                     |
| I69.0  | Folgen einer Subarachnoidalblutung   | P21.0  | Schwere Asphyxie unter der Geburt  |
| I69.1  | Folgen einer intrazerebralen Blutung   | P21.1  | Leichte oder mäßige Asphyxie unter der Geburt  |
| I69.2  | Folgen einer sonstigen nichttraumatischen intrakraniellen Blutung                            | P21.9  | Asphyxie unter der Geburt, nicht näher bezeichnet  |
| I69.3  | Folgen eines Hirninfraktes   | P90    | Krämpfe beim Neugeborenen  |
| I69.4  | Folgen eines Schlaganfalls, nicht als Blutung oder Infarkt bezeichnet                        | P91.0  | Zerebrale Ischämie beim Neugeborenen   |
| I69.8  | Folgen sonstiger und nicht näher bezeichneter zerebrovaskulärer Krankheiten                  | P91.1  | Erworbene periventrikuläre Zysten beim Neugeborenen  |
| I72.0  | Aneurysma und Dissektion der A. carotis  | P91.2  | Zerebrale Leukomalazie beim Neugeborenen   |
| I72.5  | Aneurysma und Dissektion sonstiger präzerebraler Arterien                                    | P91.3  | Zerebrale Übererregbarkeit des Neugeborenen  |
| I72.6  | Aneurysma und Dissektion der A. vertebralis  | P91.4  | Zerebraler Depressionszustand des Neugeborenen   |
| M21.33 | Fallhand oder Hängefuß (erworben): Unterarm  | P91.5  | Koma beim Neugeborenen   |
| M21.50 | Erworbene Klauenhand, Klumphand, erworbener Klauenfuß und Klumpfuß: Mehrere Lokalisationen   | P91.6  | Hypoxisch-ischämische Enzephalopathie beim Neugeborenen [HIE]                              |
| M21.54 | Erworbene Klauenhand, Klumphand, erworbener Klauenfuß und Klumpfuß: Hand                     | P91.7  | Erworbener Hydrozephalus beim Neugeborenen   |
| M53.0  | Zervikozephalisches Syndrom  | P91.80 | Locked-in-Syndrom und apallisches Syndrom beim Neugeborenen                                |
| M53.1  | Zervikobrachial-Syndrom  | P91.88 | Sonstige näher bezeichnete zerebrale Störungen beim Neugeborenen                           |
| M54.10 | Radikulopathie: Mehrere Lokalisationen der Wirbelsäule                                       | P91.9  | Zerebrale Störung beim Neugeborenen, nicht näher bezeichnet                                |
| M54.11 | Radikulopathie: Okzipito-Atlanto-Axialbereich  |        |  |
| M54.12 | Radikulopathie: Zervikalbereich  |        |  |
| M54.13 | Radikulopathie: Zervikothorakalbereich   |        |  |

|        |   |        |   |
|--------|---|--------|---|
| P94.0  | Transitorische Myasthenia gravis beim Neugeborenen  | Q28.21 | Angeborene arteriovenöse Fistel der zerebralen Gefäße   |
| P94.2  | Angeborene Muskelhypotonie  | Q28.28 | Sonstige angeborene arteriovenöse Fehlbildungen der zerebralen Gefäße                                       |
| Q00.0  | Anenzephalie  | Q28.29 | Angeborene arteriovenöse Fehlbildung der zerebralen Gefäße, nicht näher bezeichnet                          |
| Q00.1  | Kraniorhachischisis   | Q28.30 | Angeborenes Aneurysma der zerebralen Gefäße   |
| Q00.2  | Inienzephalie   | Q28.31 | Angeborene Fistel der zerebralen Gefäße   |
| Q01.0  | Frontale Enzephalozele  | Q28.38 | Sonstige angeborene Fehlbildungen der zerebralen Gefäße   |
| Q01.1  | Nasofrontale Enzephalozele  | Q28.39 | Angeborene Fehlbildung der zerebralen Gefäße, nicht näher bezeichnet  |
| Q01.2  | Okzipitale Enzephalozele  | Q76.0  | Spina bifida occulta  |
| Q01.8  | Enzephalozele sonstiger Lokalisationen  | Q85.0  | Neurofibromatose (nicht bösartig)   |
| Q01.9  | Enzephalozele, nicht näher bezeichnet   | Q85.1  | Tuberöse (Hirn-) Sklerose   |
| Q02    | Mikrozephalie   | Q90.0  | Trisomie 21, meiotische Non-disjunction   |
| Q03.0  | Fehlbildungen des Aqueductus cerebri  | Q90.1  | Trisomie 21, Mosaik (mitotische Non-disjunction)  |
| Q03.1  | Atresie der Apertura mediana [Foramen Magendii] oder der Aperturales laterales [Foramina Luschkae] des vierten Ventrikels | Q90.2  | Trisomie 21, Translokation  |
| Q03.8  | Sonstiger angeborener Hydrozephalus   | Q90.9  | Down-Syndrom, nicht näher bezeichnet  |
| Q03.9  | Angeborener Hydrozephalus, nicht näher bezeichnet   | Q91.0  | Trisomie 18, meiotische Non-disjunction   |
| Q04.0  | Angeborene Fehlbildungen des Corpus callosum  | Q91.1  | Trisomie 18, Mosaik (mitotische Non-disjunction)  |
| Q04.1  | Arrhinenzephalie  | Q91.2  | Trisomie 18, Translokation  |
| Q04.2  | Holoprosenzephalie-Syndrom  | Q91.3  | Edwards-Syndrom, nicht näher bezeichnet   |
| Q04.3  | Sonstige Reduktionsdeformitäten des Gehirns   | Q91.4  | Trisomie 13, meiotische Non-disjunction   |
| Q04.4  | Septooptische Dysplasie   | Q91.5  | Trisomie 13, Mosaik (mitotische Non-disjunction)  |
| Q04.5  | Megalenzephalie   | Q91.6  | Trisomie 13, Translokation  |
| Q04.6  | Angeborene Gehirnzysten   | Q91.7  | Patau-Syndrom, nicht näher bezeichnet   |
| Q04.8  | Sonstige näher bezeichnete angeborene Fehlbildungen des Gehirns   | Q93.0  | Vollständige Monosomie, meiotische Non-disjunction  |
| Q04.9  | Angeborene Fehlbildung des Gehirns, nicht näher bezeichnet  | Q93.1  | Vollständige Monosomie, Mosaik (mitotische Non-disjunction)   |
| Q05.0  | Zervikale Spina bifida mit Hydrozephalus  | Q93.2  | Ringchromosomen und dizentrische Chromosomen  |
| Q05.1  | Thorakale Spina bifida mit Hydrozephalus  | Q93.3  | Deletion des kurzen Armes des Chromosoms 4  |
| Q05.2  | Lumbale Spina bifida mit Hydrozephalus  | Q93.4  | Deletion des kurzen Armes des Chromosoms 5  |
| Q05.3  | Sakrale Spina bifida mit Hydrozephalus  | Q93.5  | Sonstige Deletionen eines Chromosomenteils  |
| Q05.4  | Nicht näher bezeichnete Spina bifida mit Hydrozephalus  | Q93.6  | Deletionen, die nur in der Prometaphase sichtbar werden   |
| Q05.5  | Zervikale Spina bifida ohne Hydrozephalus   | Q93.7  | Deletionen mit sonstigen komplexen Rearrangements   |
| Q05.6  | Thorakale Spina bifida ohne Hydrozephalus   | Q93.8  | Sonstige Deletionen der Autosomen   |
| Q05.7  | Lumbale Spina bifida ohne Hydrozephalus   | Q93.9  | Deletion der Autosomen, nicht näher bezeichnet  |
| Q05.8  | Sakrale Spina bifida ohne Hydrozephalus   | R20.0  | Anästhesie der Haut   |
| Q05.9  | Spina bifida, nicht näher bezeichnet  | R20.1  | Hypästhesie der Haut  |
| Q06.0  | Amyelie   | R20.2  | Parästhesie der Haut  |
| Q06.1  | Hypoplasie und Dysplasie des Rückenmarks  | R20.3  | Hyperästhesie der Haut  |
| Q06.2  | Diastematomyelie  | R20.8  | Sonstige und nicht näher bezeichnete Sensibilitätsstörungen der Haut  |
| Q06.3  | Sonstige angeborene Fehlbildungen der Cauda equina  | R25.0  | Abnorme Kopfbewegungen  |
| Q06.4  | Hydromyelie   | R25.1  | Tremor, nicht näher bezeichnet  |
| Q06.8  | Sonstige näher bezeichnete angeborene Fehlbildungen des Rückenmarks   | R25.3  | Faszikulation   |
| Q06.9  | Angeborene Fehlbildung des Rückenmarks, nicht näher bezeichnet  | R25.8  | Sonstige und nicht näher bezeichnete abnorme unwillkürliche Bewegungen                                      |
| Q07.0  | Arnold-Chiari-Syndrom   | R26.0  | Ataktischer Gang  |
| Q07.8  | Sonstige näher bezeichnete angeborene Fehlbildungen des Nervensystems   | R26.1  | Paretischer Gang  |
| Q07.9  | Angeborene Fehlbildung des Nervensystems, nicht näher bezeichnet  | R26.8  | Sonstige und nicht näher bezeichnete Störungen des Ganges und der Mobilität                                 |
| Q28.00 | Angeborenes arteriovenöses Aneurysma der präzerebralen Gefäße   | R27.0  | Ataxie, nicht näher bezeichnet  |
| Q28.01 | Angeborene arteriovenöse Fistel der präzerebralen Gefäße  | R27.8  | Sonstige und nicht näher bezeichnete Koordinationsstörungen   |
| Q28.08 | Sonstige angeborene arteriovenöse Fehlbildungen der präzerebralen Gefäße  | R29.1  | Meningismus   |
| Q28.09 | Angeborene arteriovenöse Fehlbildung der präzerebralen Gefäße, nicht näher bezeichnet                                     | R29.2  | Abnorme Reflexe   |
| Q28.10 | Angeborenes Aneurysma der präzerebralen Gefäße  | R29.3  | Abnorme Körperhaltung   |
| Q28.11 | Angeborene Fistel der präzerebralen Gefäße  | R29.5  | Neurologischer Neglect  |
| Q28.18 | Sonstige angeborene Fehlbildungen der präzerebralen Gefäße  | R29.6  | Sturzneigung, anderenorts nicht klassifiziert   |
| Q28.19 | Angeborene Fehlbildung der präzerebralen Gefäße, nicht näher bezeichnet   | R29.8  | Sonstige und nicht näher bezeichnete Symptome, die das Nervensystem und das Muskel-Skelett-System betreffen |
| Q28.20 | Angeborenes arteriovenöses Aneurysma der zerebralen Gefäße  | R40.0  | Somnolenz   |
|        |   | R40.1  | Sopor   |
|        |   | R40.2  | Koma, nicht näher bezeichnet  |
|        |   | R41.0  | Orientierungsstörung, nicht näher bezeichnet  |

|        |  |        |  |
|--------|--|--------|--|
| R43.0  | Anosmie  | S06.30 | Umschriebene Hirn- und Kleinhirnverletzung, nicht näher bezeichnet   |
| R43.1  | Parosmie   |        |  |
| R43.2  | Parageusie   | S06.31 | Umschriebene Hirnkontusion   |
| R43.8  | Sonstige und nicht näher bezeichnete Störungen des Geruchs- und Geschmackssinnes                             | S06.32 | Umschriebene Kleinhirnkontusion  |
| R47.0  | Dysphasie und Aphasie  | S06.33 | Umschriebenes zerebrales Hämatom   |
| R47.1  | Dysarthrie und Anarthrie   | S06.34 | Umschriebenes zerebellares Hämatom   |
| R47.8  | Sonstige und nicht näher bezeichnete Sprech- und Sprachstörungen   | S06.38 | Sonstige umschriebene Hirn- und Kleinhirnverletzungen  |
| R51    | Kopfschmerz  | S06.4  | Epidurale Blutung  |
| R54    | Senilität  | S06.5  | Traumatische subdurale Blutung   |
| R56.0  | Fieberkrämpfe  | S06.6  | Traumatische subarachnoidale Blutung   |
| R56.8  | Sonstige und nicht näher bezeichnete Krämpfe   | S06.70 | Bewusstlosigkeit bei Schädel-Hirn-Trauma: Weniger als 30 Minuten   |
| R83.0  | Abnorme Liquorbefunde: Abnormer Enzymwert  | S06.71 | Bewusstlosigkeit bei Schädel-Hirn-Trauma: 30 Minuten bis 24 Stunden  |
| R83.1  | Abnorme Liquorbefunde: Abnormer Hormonwert   |        |  |
| R83.2  | Abnorme Liquorbefunde: Abnormer Wert für sonstige Drogen, Arzneimittel und biologisch aktive Substanzen      | S06.72 | Bewusstlosigkeit bei Schädel-Hirn-Trauma: Mehr als 24 Stunden, mit Rückkehr zum vorher bestehenden Bewusstseinsgrad  |
| R83.3  | Abnorme Liquorbefunde: Abnormer Wert für Substanzen vorwiegend nichtmedizinischer Herkunft                   | S06.73 | Bewusstlosigkeit bei Schädel-Hirn-Trauma: Mehr als 24 Stunden, ohne Rückkehr zum vorher bestehenden Bewusstseinsgrad |
| R83.4  | Abnorme Liquorbefunde: Abnorme immunologische Befunde  | S06.79 | Bewusstlosigkeit bei Schädel-Hirn-Trauma: Dauer nicht näher bezeichnet   |
| R83.5  | Abnorme Liquorbefunde: Abnorme mikrobiologische Befunde  | S06.8  | Sonstige intrakranielle Verletzungen   |
| R83.6  | Abnorme Liquorbefunde: Abnorme zytologische Befunde  | S06.9  | Intrakranielle Verletzung, nicht näher bezeichnet  |
| R83.7  | Abnorme Liquorbefunde: Abnorme histologische Befunde   | S14.0  | Kontusion und Ödem des zervikalen Rückenmarkes   |
| R83.8  | Abnorme Liquorbefunde: Sonstige abnorme Befunde  | S14.10 | Verletzungen des zervikalen Rückenmarkes, nicht näher bezeichnet   |
| R83.9  | Abnorme Liquorbefunde: Nicht näher bezeichneter abnormer Befund  | S14.11 | Komplette Querschnittverletzung des zervikalen Rückenmarkes  |
| R90.0  | Intrakranielle Raumforderung   | S14.12 | Zentrale Halsmarkverletzung (inkomplette Querschnittverletzung)  |
| R90.8  | Sonstige abnorme Befunde bei der bildgebenden Diagnostik des Zentralnervensystems                            | S14.13 | Sonstige inkomplette Querschnittverletzungen des zervikalen Rückenmarkes   |
| R93.0  | Abnorme Befunde bei der bildgebenden Diagnostik des Schädels und des Kopfes, anderenorts nicht klassifiziert | S14.2  | Verletzung von Nervenwurzeln der Halswirbelsäule   |
| R94.0  | Abnorme Ergebnisse von Funktionsprüfungen des Zentralnervensystems   | S14.3  | Verletzung des Plexus brachialis   |
| R94.1  | Abnorme Ergebnisse von Funktionsprüfungen des peripheren Nervensystems und bestimmter Sinnesorgane           | S14.4  | Verletzung peripherer Nerven des Halses  |
| R95.0  | Plötzlicher Kindstod mit Angabe einer Obduktion  | S14.5  | Verletzung zervikaler sympathischer Nerven   |
| R95.9  | Plötzlicher Kindstod ohne Angabe einer Obduktion   | S14.6  | Verletzung sonstiger und nicht näher bezeichneter Nerven des Halses  |
| S02.0  | Schädeldachfraktur   | S14.70 | Verletzung des zervikalen Rückenmarkes: Höhe nicht näher bezeichnet  |
| S02.1  | Schädelbasisfraktur  | S14.71 | Verletzung des Rückenmarkes: C1  |
| S02.3  | Fraktur des Orbitabodens   | S14.72 | Verletzung des Rückenmarkes: C2  |
| S02.7  | Multiple Frakturen der Schädel- und Gesichtsschädelknochen   | S14.73 | Verletzung des Rückenmarkes: C3  |
| S02.8  | Frakturen sonstiger Schädel- und Gesichtsschädelknochen  | S14.74 | Verletzung des Rückenmarkes: C4  |
| S02.9  | Fraktur des Schädels und der Gesichtsschädelknochen, Teil nicht näher bezeichnet                             | S14.75 | Verletzung des Rückenmarkes: C5  |
| S04.0  | Sehnerv- und Sehbahnenverletzung   | S14.76 | Verletzung des Rückenmarkes: C6  |
| S04.1  | Verletzung des N. oculomotorius  | S14.77 | Verletzung des Rückenmarkes: C7  |
| S04.2  | Verletzung des N. trochlearis  | S14.78 | Verletzung des Rückenmarkes: C8  |
| S04.3  | Verletzung des N. trigeminus   | S15.80 | Verletzung epiduraler Blutgefäße in Höhe des Halses  |
| S04.4  | Verletzung des N. abducens   | S15.81 | Verletzung subduraler Blutgefäße in Höhe des Halses  |
| S04.5  | Verletzung des N. facialis   | S15.82 | Verletzung subarachnoidaler Blutgefäße in Höhe des Halses  |
| S04.7  | Verletzung des N. accessorius  | S19.80 | Verletzung zervikaler Rückenmarkshäute   |
| S04.8  | Verletzung sonstiger Hirnnerven  | S24.0  | Kontusion und Ödem des thorakalen Rückenmarkes   |
| S04.9  | Verletzung eines nicht näher bezeichneten Hirnnervs  | S24.10 | Verletzung des thorakalen Rückenmarkes, nicht näher bezeichnet   |
| S06.0  | Gehirnerschütterung  | S24.11 | Komplette Querschnittverletzung des thorakalen Rückenmarkes  |
| S06.1  | Traumatisches Hirnödem   | S24.12 | Inkomplette Querschnittverletzung des thorakalen Rückenmarkes  |
| S06.20 | Diffuse Hirn- und Kleinhirnverletzung, nicht näher bezeichnet  | S24.2  | Verletzung von Nervenwurzeln der Brustwirbelsäule  |
| S06.21 | Diffuse Hirnkontusionen  | S24.3  | Verletzung peripherer Nerven des Thorax  |
| S06.22 | Diffuse Kleinhirnkontusionen   | S24.4  | Verletzung thorakaler sympathischer Nerven   |
| S06.23 | Multiple intrazerebrale und zerebellare Hämatome   | S24.5  | Verletzung sonstiger Nerven des Thorax   |
| S06.28 | Sonstige diffuse Hirn- und Kleinhirnverletzungen   | S24.6  | Verletzung eines nicht näher bezeichneten Nervs des Thorax   |
|        |  | S24.70 | Verletzung des thorakalen Rückenmarkes: Höhe nicht näher bezeichnet  |

|        |  |        |   |
|--------|--|--------|---|
| S24.71 | Verletzung des Rückenmarkes: T1  | S54.2  | Verletzung des N. radialis in Höhe des Unterarmes   |
| S24.72 | Verletzung des Rückenmarkes: T2/T3   | S54.3  | Verletzung sensibler Hautnerven in Höhe des Unterarmes  |
| S24.73 | Verletzung des Rückenmarkes: T4/T5   | S54.7  | Verletzung mehrerer Nerven in Höhe des Unterarmes   |
| S24.74 | Verletzung des Rückenmarkes: T6/T7   | S54.8  | Verletzung sonstiger Nerven in Höhe des Unterarmes  |
| S24.75 | Verletzung des Rückenmarkes: T8/T9   | S54.9  | Verletzung eines nicht näher bezeichneten Nervs in Höhe des Unterarmes  |
| S24.76 | Verletzung des Rückenmarkes: T10/T11   | S64.0  | Verletzung des N. ulnaris in Höhe des Handgelenkes und der Hand   |
| S24.77 | Verletzung des Rückenmarkes: T12   | S64.1  | Verletzung des N. medianus in Höhe des Handgelenkes und der Hand  |
| S25.80 | Verletzung epiduraler Blutgefäße in Höhe des Thorax  | S64.2  | Verletzung des N. radialis in Höhe des Handgelenkes und der Hand  |
| S25.81 | Verletzung subduraler Blutgefäße in Höhe des Thorax  | S64.3  | Verletzung der Nn. digitales des Daumens  |
| S25.82 | Verletzung subarachnoidaler Blutgefäße in Höhe des Thorax  | S64.4  | Verletzung der Nn. digitales sonstiger Finger   |
| S29.80 | Verletzung thorakaler Rückenmarkhäute  | S64.7  | Verletzung mehrerer Nerven in Höhe des Handgelenkes und der Hand  |
| S34.0  | Kontusion und Ödem des lumbalen Rückenmarkes [Conus medullaris]  | S64.8  | Verletzung sonstiger Nerven in Höhe des Handgelenkes und der Hand   |
| S34.10 | Komplette Querschnittverletzung des lumbalen Rückenmarkes  | S64.9  | Verletzung eines nicht näher bezeichneten Nervs in Höhe des Handgelenkes und der Hand                         |
| S34.11 | Inkomplette Querschnittverletzung des lumbalen Rückenmarkes  | S74.0  | Verletzung des N. ischiadicus in Höhe der Hüfte und des Oberschenkels   |
| S34.18 | Sonstige Verletzung des lumbalen Rückenmarkes  | S74.1  | Verletzung des N. femoralis in Höhe der Hüfte und des Oberschenkels   |
| S34.2  | Verletzung von Nervenwurzeln der Lendenwirbelsäule und des Kreuzbeins  | S74.2  | Verletzung sensibler Hautnerven in Höhe der Hüfte und des Oberschenkels                                       |
| S34.30 | Komplettes traumatisches Cauda- (equina-) Syndrom  | S74.7  | Verletzung mehrerer Nerven in Höhe der Hüfte und des Oberschenkels  |
| S34.31 | Inkomplettes traumatisches Cauda- (equina-) Syndrom  | S74.8  | Verletzung sonstiger Nerven in Höhe der Hüfte und des Oberschenkels   |
| S34.38 | Sonstige und nicht näher bezeichnete Verletzungen der Cauda equina   | S74.9  | Verletzung eines nicht näher bezeichneten Nervs in Höhe der Hüfte und des Oberschenkels                       |
| S34.4  | Verletzung des Plexus lumbosacralis  | S84.0  | Verletzung des N. tibialis in Höhe des Unterschenkels   |
| S34.5  | Verletzung sympathischer Nerven der Lendenwirbel-, Kreuzbein- und Beckenregion                                       | S84.1  | Verletzung des N. peroneus in Höhe des Unterschenkels   |
| S34.6  | Verletzung eines oder mehrerer peripherer Nerven des Abdomens, der Lumbosakralgegend und des Beckens                 | S84.2  | Verletzung sensibler Hautnerven in Höhe des Unterschenkels  |
| S34.70 | Verletzung des lumbosakralen Rückenmarkes: Höhe nicht näher bezeichnet   | S84.7  | Verletzung mehrerer Nerven in Höhe des Unterschenkels   |
| S34.71 | Verletzung des Rückenmarkes: L1  | S84.8  | Verletzung sonstiger Nerven in Höhe des Unterschenkels  |
| S34.72 | Verletzung des Rückenmarkes: L2  | S84.9  | Verletzung eines nicht näher bezeichneten Nervs in Höhe des Unterschenkels                                    |
| S34.73 | Verletzung des Rückenmarkes: L3  | S94.0  | Verletzung des N. plantaris lateralis   |
| S34.74 | Verletzung des Rückenmarkes: L4  | S94.1  | Verletzung des N. plantaris medialis  |
| S34.75 | Verletzung des Rückenmarkes: L5  | S94.2  | Verletzung des N. peroneus profundus in Höhe des Knöchels und des Fußes                                       |
| S34.76 | Verletzung des Rückenmarkes: S1  | S94.3  | Verletzung sensibler Hautnerven in Höhe des Knöchels und des Fußes  |
| S34.77 | Verletzung des Rückenmarkes: S2-S5   | S94.7  | Verletzung mehrerer Nerven in Höhe des Knöchels und des Fußes   |
| S34.8  | Verletzung sonstiger und nicht näher bezeichneter Nerven in Höhe des Abdomens, der Lumbosakralgegend und des Beckens | S94.8  | Verletzung sonstiger Nerven in Höhe des Knöchels und des Fußes  |
| S35.80 | Verletzung epiduraler Blutgefäße in Höhe des Abdomens, der Lumbosakralgegend und des Beckens                         | S94.9  | Verletzung eines nicht näher bezeichneten Nervs in Höhe des Knöchels und des Fußes                            |
| S35.81 | Verletzung subduraler Blutgefäße in Höhe des Abdomens, der Lumbosakralgegend und des Beckens                         | T02.00 | Frakturen mit Beteiligung von Kopf und Hals: geschlossen  |
| S35.82 | Verletzung subarachnoidaler Blutgefäße in Höhe des Abdomens, der Lumbosakralgegend und des Beckens                   | T02.01 | Frakturen mit Beteiligung von Kopf und Hals: offen  |
| S39.81 | Verletzung lumbosakraler Rückenmarkhäute   | T06.0  | Verletzungen des Gehirns und der Hirnnerven kombiniert mit Verletzungen von Nerven und Rückenmark in Halshöhe |
| S44.0  | Verletzung des N. ulnaris in Höhe des Oberarmes  | T06.1  | Verletzungen der Nerven und des Rückenmarkes mit Beteiligung mehrerer sonstiger Körperregionen                |
| S44.1  | Verletzung des N. medianus in Höhe des Oberarmes   | T06.2  | Verletzungen von Nerven mit Beteiligung mehrerer Körperregionen   |
| S44.2  | Verletzung des N. radialis in Höhe des Oberarmes   | T09.4  | Verletzung nicht näher bezeichneter Nerven, Nervenwurzeln und Plexus im Bereich des Rumpfes                   |
| S44.3  | Verletzung des N. axillaris  |        |   |
| S44.4  | Verletzung des N. musculocutaneus  |        |   |
| S44.5  | Verletzung sensibler Hautnerven in Höhe der Schulter und des Oberarmes   |        |   |
| S44.7  | Verletzung mehrerer Nerven in Höhe der Schulter und des Oberarmes  |        |   |
| S44.8  | Verletzung sonstiger Nerven in Höhe der Schulter und des Oberarmes   |        |   |
| S44.9  | Verletzung eines nicht näher bezeichneten Nervs in Höhe der Schulter und des Oberarmes                               |        |   |
| S54.0  | Verletzung des N. ulnaris in Höhe des Unterarmes   |        |   |
| S54.1  | Verletzung des N. medianus in Höhe des Unterarmes  |        |   |

|        |  |       |  |
|--------|--|-------|--|
| T11.3  | Verletzung eines nicht näher bezeichneten Nervs der oberen Extremität, Höhe nicht näher bezeichnet         | T90.3 | Folgen einer Verletzung der Hirnnerven                     |
| T13.3  | Verletzung eines nicht näher bezeichneten Nervs der unteren Extremität, Höhe nicht näher bezeichnet        | T90.5 | Folgen einer intrakraniellen Verletzung                    |
| T14.4  | Verletzung eines oder mehrerer Nerven an einer nicht näher bezeichneten Körperregion                       | T91.3 | Folgen einer Verletzung des Rückenmarkes                   |
| T85.0  | Mechanische Komplikation durch einen ventrikulären, intrakraniellen Shunt                                  | T92.4 | Folgen einer Verletzung von Nerven der oberen Extremität   |
| T85.1  | Mechanische Komplikation durch einen implantierten elektronischen Stimulator des Nervensystems             | T93.4 | Folgen einer Verletzung von Nerven der unteren Extremität  |
| T85.72 | Infektion und entzündliche Reaktion durch interne Prothesen, Implantate oder Transplantate im Nervensystem | U52.0 | Frührehabilitations-Barthel-Index: 31 und mehr Punkte      |
| T85.81 | Sonstige Komplikationen durch interne Prothesen, Implantate oder Transplantate im Nervensystem             | U52.1 | Frührehabilitations-Barthel-Index: -75 bis 30 Punkte       |
| T90.2  | Folgen einer Fraktur des Schädels und der Gesichtsschädelknochen   | U52.2 | Frührehabilitations-Barthel-Index: -200 bis -76 Punkte     |
|        |  | U52.3 | Frührehabilitations-Barthel-Index: weniger als -200 Punkte |
|        |  | Z03.3 | Beobachtung bei Verdacht auf neurologische Krankheit       |

### Prozedur MDC01-1

|          |   |          |  |
|----------|---|----------|--|
| 02.93.30 | Implantation oder Wechsel der Elektroden zur intrakraniellen Neurostimulation, n.n.bez.   | 03.93.21 | Implantation oder Wechsel der Elektrode(n) eines permanenten epiduralen Neurostimulators, Mehrelektrodensystems, Dauerstimulation, perkutan            |
| 02.93.31 | Implantation oder Wechsel von temporären Mikroelektroden zur monolokulären Ableitung und Stimulation  | 03.93.22 | Implantation oder Wechsel der Elektrode(n) eines permanenten epiduralen Neurostimulators, Einzelelektrodensystems, Dauerstimulation, offen chirurgisch |
| 02.93.32 | Implantation oder Wechsel von temporären Mikroelektroden zur multilokulären Ableitung und Stimulation   | 03.93.23 | Implantation oder Wechsel der Elektrode(n) eines permanenten epiduralen Neurostimulators, Mehrelektrodensystems, Dauerstimulation, offen chirurgisch   |
| 02.93.33 | Implantation oder Wechsel von permanenten Mikroelektroden zur monolokulären Ableitung und Stimulation   | 03.93.30 | Implantation oder Wechsel einer subduralen Elektrode zur Vorderwurzelstimulation   |
| 02.93.34 | Implantation oder Wechsel von permanenten Mikroelektroden zur multilokulären Ableitung und Stimulation  | 03.93.99 | Implantation oder Wechsel der Elektrode(n) eines spinalen Neurostimulators, sonstige   |
| 02.93.39 | Implantation oder Wechsel der Elektroden zur intrakraniellen Neurostimulation, sonstige   | 03.9A.10 | Implantation oder Wechsel eines Neurostimulators zur epiduralen Neurostimulation, n.n.bez.   |
| 02.97.10 | Implantation oder Wechsel eines Neurostimulators zur intrakraniellen Neurostimulation, n.n.bez.   | 03.9A.11 | Implantation oder Wechsel eines Neurostimulators zur epiduralen Neurostimulation, Einzelelektrodensystem, nicht wiederaufladbar                        |
| 02.97.11 | Implantation oder Wechsel eines Neurostimulators zur intrakraniellen Neurostimulation, Einzelelektrodensystem, nicht wiederaufladbar          | 03.9A.12 | Implantation oder Wechsel eines Neurostimulators zur epiduralen Neurostimulation, Mehrelektrodensystem, nicht wiederaufladbar                          |
| 02.97.12 | Implantation oder Wechsel eines Neurostimulators zur intrakraniellen Neurostimulation, Mehrelektrodensystem, nicht wiederaufladbar            | 03.9A.13 | Implantation oder Wechsel eines Neurostimulators zur epiduralen Neurostimulation, Mehrelektrodensystem, wiederaufladbar                                |
| 02.97.14 | Implantation oder Wechsel eines Neurostimulators zur intrakraniellen Neurostimulation, Mehrelektrodensystem, wiederaufladbar, omnidirektional | 03.9A.19 | Implantation oder Wechsel eines Neurostimulators zur epiduralen Neurostimulation, sonstige   |
| 02.97.15 | Implantation oder Wechsel eines Neurostimulators zur intrakraniellen Neurostimulation, Mehrelektrodensystem, wiederaufladbar, bidirektional   | 03.9A.21 | Implantation oder Wechsel eines Neurostimulators zur Vorderwurzel-Neurostimulation   |
| 02.97.19 | Implantation oder Wechsel eines Neurostimulators zur intrakraniellen Neurostimulation, sonstige   | 04.92.10 | Implantation oder Wechsel der Elektrode(n) eines temporären peripheren Neurostimulators, Einzelelektrodensystems, Teststimulation                      |
| 02.9A.11 | Implantation oder Wechsel eines Neurostimulators mit integrierten Elektroden zur Stimulation des Ganglion Sphenopalatinum [SPG]               | 04.92.11 | Implantation oder Wechsel der Elektrode(n) eines temporären peripheren Neurostimulators, Mehrelektrodensystems, Teststimulation                        |
| 03.93.10 | Implantation oder Wechsel der Elektrode(n) eines temporären epiduralen Neurostimulators, Einzelelektrodensystems, Teststimulation             | 04.92.20 | Implantation oder Wechsel der Elektrode(n) eines permanenten peripheren Neurostimulators, Stabelektrode, Einzelelektrodensystems, perkutan             |
| 03.93.11 | Implantation oder Wechsel der Elektrode(n) eines temporären epiduralen Neurostimulators, Mehrelektrodensystems, Teststimulation               | 04.92.21 | Implantation oder Wechsel der Elektrode(n) eines permanenten peripheren Neurostimulators, Stabelektrode, Mehrelektrodensystems, perkutan               |
| 03.93.20 | Implantation oder Wechsel der Elektrode(n) eines permanenten epiduralen Neurostimulators, Einzelelektrodensystems, Dauerstimulation, perkutan | 04.92.30 | Implantation oder Wechsel der Elektrode(n) eines permanenten peripheren Neurostimulators, Plattenelektrode, Einzelelektrodensystems, offen chirurgisch |

|          |  |          |   |
|----------|--|----------|---|
| 04.92.31 | Implantation oder Wechsel der Elektrode(n) eines permanenten peripheren Neurostimulators, Plattenelektrode, Mehrelektrodensystems, offen chirurgisch | 04.95.14 | Implantation oder Wechsel eines Neurostimulators zur Vagusnervstimulation   |
| 04.92.40 | Implantation oder Wechsel einer Vagusnervstimulationselektrode   | 04.95.15 | Implantation oder Wechsel eines Neurostimulators zur peripheren Neurostimulation, Einzelelektrodensystem, wiederaufladbar |
| 04.92.99 | Implantation oder Wechsel der Elektrode(n) eines peripheren Neurostimulators, sonstige   | 04.95.19 | Implantation oder Wechsel eines Neurostimulators zur peripheren Neurostimulation, sonstige                                |
| 04.95.10 | Implantation oder Wechsel eines Neurostimulators zur peripheren Neurostimulation, n.n.bez.   | 34.85    | Implantation eines Zwerchfellschrittmachers   |
| 04.95.11 | Implantation oder Wechsel eines Neurostimulators zur peripheren Neurostimulation, Einzelelektrodensystem, nicht wiederaufladbar                      | 39.8X.20 | Implantation oder Ersetzen eines Impulsgenerators zur Aktivierung des Baroreflexes  |
| 04.95.12 | Implantation oder Wechsel eines Neurostimulators zur peripheren Neurostimulation, Mehrelektrodensystem, nicht wiederaufladbar                        | 39.8X.30 | Implantation oder Ersetzen einer (von) Elektrode(n) zur Aktivierung des Baroreflexes                                      |
| 04.95.13 | Implantation oder Wechsel eines Neurostimulators zur peripheren Neurostimulation, Mehrelektrodensystem, wiederaufladbar                              | 44.99.80 | Implantation und Wechsel eines Magenschrittmachers (inkl. Sonden)   |
|          |  | 56.92    | Implantation eines elektronischen Ureterstimulators   |
|          |  | 56.93    | Ersetzen eines elektronischen Ureterstimulators   |

### Prozedur MDC01-2

|          |   |          |  |
|----------|---|----------|--|
| 89.19.13 | Nicht-invasive Video-EEG-Intensivdiagnostik, Aufzeichnungsdauer von mehr als 48 Stunden bis 72 Stunden  | 89.19.15 | Nicht-invasive Video-EEG-Intensivdiagnostik, Aufzeichnungsdauer von mehr als 120 Stunden |
| 89.19.14 | Nicht-invasive Video-EEG-Intensivdiagnostik, Aufzeichnungsdauer von mehr als 72 Stunden bis 120 Stunden | 89.19.21 | Invasive Video-EEG-Intensivdiagnostik bei Epilepsie                                      |

**ADRG B01****Mehrzeitige komplexe OR-Prozeduren bei Krankheiten und Störungen des Nervensystems oder Epilepsiechirurgie mit invasivem präoperativem Video-EEG oder extra- und intrakranielle Eingriffe**

Mehrzeitige komplexe OR-Prozeduren oder Prozedur in Tabelle B01-1 und Prozedur in Tabelle B01-2 oder Prozedur in Tabelle B01-3 und Prozedur in Tabelle B01-4

**DRG B01A****Mehrzeitige komplexe OR-Prozeduren oder extra- und intrakranielle Eingriffe bei Krankheiten und Störungen des Nervensystems, mit intensivmedizinischer Komplexbehandlung > 196/184 Aufwandspunkten**

(Mehrzeitige komplexe OR-Prozeduren oder Prozedur in Tabelle B01-3 und Prozedur in Tabelle B01-4) und mindestens eine Prozedur in Tabelle B01-5

**DRG B01B****Mehrzeitige komplexe OR-Prozeduren oder Epilepsiechirurgie mit invasivem präoperativem Video-EEG****Prozedur B01-1**

89.19.21 †↔ Invasive Video-EEG-Intensivdiagnostik bei Epilepsie

**Prozedur B01-2**

- |            |  |            |   |
|------------|--|------------|---|
| 01.26 ↔    | Einsetzen und Ersetzen eines Katheters in die Schädelhöhle oder Hirngewebe                         | 01.51.41 ↔ | Destruktion von hirneigenem intrazerebralen Tumorgewebe   |
| 01.29.00 ↔ | Revision ohne Ersatz von Katheter(n) aus Schädelhöhle oder Hirngewebe, n.n.bez.                    | 01.51.42 ↔ | Destruktion von nicht hirneigenem intrazerebralen Tumorgewebe   |
| 01.29.10 ↔ | Stereotaktische Revision ohne Ersatz von intrazerebralen Kathetern zur intraventrikulären Infusion | 01.51.49 ↔ | Destruktion von Läsion oder Gewebe am Gehirn, sonstige  |
| 01.29.99 ↔ | Revision ohne Ersatz von Katheter(n) aus Schädelhöhle oder Hirngewebe, sonstige                    | 01.52.00 ↔ | Hemisphärektomie, n.n.bez.  |
| 01.31.00 ↔ | Inzision an den Hirnhäuten, n.n.bez.   | 01.52.10 ↔ | Hemisphärektomie, hirneigenes intrazerebrales Tumorgewebe   |
| 01.31.10 ↔ | Inzision an den Hirnhäuten zur Entleerung eines subduralen Hämatoms (Hygroms)                      | 01.52.11 ↔ | Hemisphärektomie, nicht hirneigenes intrazerebrales Tumorgewebe   |
| 01.31.11 ↔ | Inzision an den Hirnhäuten zur Entleerung eines subduralen Empyems                                 | 01.52.99 ↔ | Hemisphärektomie, sonstige  |
| 01.31.20 ↔ | Inzision an den Hirnhäuten zur Drainage von subduraler und subarachnoidaler Flüssigkeit            | 01.53.00 ↔ | Lobektomie am Gehirn, n.n.bez.  |
| 01.31.99 ↔ | Inzision an den Hirnhäuten, sonstige   | 01.53.10 ↔ | Lobektomie am Gehirn, hirneigenes intrazerebrales Tumorgewebe   |
| 01.39.00 ↔ | Sonstige Inzision am Gehirn, n.n.bez.  | 01.53.11 ↔ | Lobektomie am Gehirn, nicht hirneigenes intrazerebrales Tumorgewebe   |
| 01.39.19 ↔ | Sonstige Inzision am Gehirn, Entleerung von sonstiger intrazerebraler Flüssigkeit                  | 01.53.99 ↔ | Lobektomie am Gehirn, sonstige  |
| 01.39.29 ↔ | Sonstige Inzision am Gehirn, Stereotaktische Entleerung sonstiger intrakranieller Flüssigkeit      | 01.59 ↔    | Sonstige Exzision und Destruktion an Gehirn und Hirnhäuten, sonstige  |
| 01.39.30 ↔ | Sonstige Inzision am Gehirn, Entfernung eines intrazerebralen Fremdkörpers                         | 02.14 ↔    | Exzision am Plexus chorioideus  |
| 01.39.40 ↔ | Anlegen einer externen Drainage am Liquorsystem (z. B. ventrikulär, zisternal, subdural)           | 02.93.30 ↔ | Implantation oder Wechsel der Elektroden zur intrakraniellen Neurostimulation, n.n.bez.   |
| 01.39.41 ↔ | Anlegen eines Reservoirs am Liquorsystem (z. B. ventrikulär, zisternal, subdural)                  | 02.93.31 ↔ | Implantation oder Wechsel von temporären Mikroelektroden zur monolokulären Ableitung und Stimulation  |
| 01.39.42 ↔ | Entfernen eines Reservoirs am Liquorsystem (z. B. ventrikulär, zisternal, subdural)                | 02.93.32 ↔ | Implantation oder Wechsel von temporären Mikroelektroden zur multilokulären Ableitung und Stimulation   |
| 01.39.99 ↔ | Sonstige Inzision am Gehirn, sonstige  | 02.93.33 ↔ | Implantation oder Wechsel von permanenten Mikroelektroden zur monolokulären Ableitung und Stimulation   |
| 01.51.00 ↔ | Exzision und Destruktion von Läsion oder Gewebe an Gehirn und Hirnhäuten, n.n.bez.                 | 02.93.34 ↔ | Implantation oder Wechsel von permanenten Mikroelektroden zur multilokulären Ableitung und Stimulation  |
| 01.51.10 ↔ | Exzision von Tumorgewebe an den Hirnhäuten mit Präparation von infiltriertem Nachbargewebe         | 02.93.39 ↔ | Implantation oder Wechsel der Elektroden zur intrakraniellen Neurostimulation, sonstige   |
| 01.51.19 ↔ | Exzision von Läsion oder Gewebe an den Hirnhäuten, sonstige  | 02.93.40 ↔ | Revision ohne Ersatz der Elektroden zur intrakraniellen Neurostimulation, n.n.bez.  |
| 01.51.21 ↔ | Exzision von hirneigenem intrazerebralen Tumorgewebe   | 02.93.41 ↔ | Revision ohne Ersatz der Elektroden zur intrakraniellen Neurostimulation, stereotaktisch, permanentes Einzelelektrodensystem zur Dauerstimulation |
| 01.51.22 ↔ | Exzision von nicht hirneigenem intrazerebralen Tumorgewebe   |            |   |
| 01.51.29 ↔ | Exzision von Läsion oder Gewebe am Gehirn, sonstige  |            |   |
| 01.51.31 ↔ | Destruktion von Läsion oder Gewebe an Hirnhäuten   |            |   |



|            |   |            |  |
|------------|---|------------|--|
| 02.93.42 ↔ | Revision ohne Ersatz der Elektroden zur intrakraniellen Neurostimulation, stereotaktisch, permanentes Mehrelektrodensystem zur Dauerstimulation | 02.99.90 ↔ | Sonstige stereotaktische Operationen an Schädel, Gehirn und Hirnhäuten   |
| 02.93.49 ↔ | Revision ohne Ersatz der Elektroden zur intrakraniellen Neurostimulation, sonstige  | 92.39.00 ↔ | Sonstige stereotaktische Radiochirurgie, n.n.bez.  |
| 02.96 ↔    | Einsetzen einer sphenoidalen Elektrode  | 92.39.01 ↔ | Andere Hochvoltstrahlentherapie, stereotaktische Bestrahlung, fraktioniert, zerebral, n.n.bez.   |
| 02.99.10 ↔ | Stereotaktische Eingriffe am Liquorsystem   | 92.39.11 ↔ | Andere Hochvoltstrahlentherapie, stereotaktische Bestrahlung, fraktioniert, zerebral, n.n.bez.   |
| 02.99.11 ↔ | Stereotaktische Implantation und Explantation von radioaktivem Material als selbstständiger Eingriff  | 92.39.20 ↔ | Andere Hochvoltstrahlentherapie, stereotaktische Bestrahlung, fraktioniert, zerebral, intensitätsmodulierte Radiotherapie                |
| 02.99.12 ↔ | Stereotaktische Implantation von Gewebe an Schädel, Gehirn und Hirnhäuten   | 92.39.21 ↔ | Andere Hochvoltstrahlentherapie, stereotaktische Bestrahlung, fraktioniert, zerebral, intensitätsmodulierte Bogenbestrahlung [IMAT]      |
| 02.99.13 ↔ | Stereotaktische Instillation von Medikamenten als selbstständiger Eingriff  | 92.39.22 ↔ | Andere Hochvoltstrahlentherapie, stereotaktische Bestrahlung, fraktioniert, zerebral, bildgestützte Einstellung                          |
| 02.99.14 ↔ | Stereotaktische Implantation, Revision oder Wechsel von intrazerebralen Kathetern zur intraventrikulären Infusion                               | 92.39.29 ↔ | Andere Hochvoltstrahlentherapie, stereotaktische Bestrahlung, fraktioniert, zerebral, sonstige   |
| 02.99.20 ↔ | Umwandlung eines Liquorshunts (oder Hirnwasserableitung) in eine Mehrfachableitung  | 92.39.30 ↔ | Andere Hochvoltstrahlentherapie, stereotaktische Bestrahlung, fraktioniert, extrazerebral, intensitätsmodulierte Radiotherapie           |
| 02.99.29 ↔ | Sonstige Revision und Entfernung von Liquorableitungen  | 92.39.31 ↔ | Andere Hochvoltstrahlentherapie, stereotaktische Bestrahlung, fraktioniert, extrazerebral, intensitätsmodulierte Bogenbestrahlung [IMAT] |
| 02.99.30 ↔ | Implantation oder Wechsel einer intrakraniellen Messsonde   | 92.39.32 ↔ | Andere Hochvoltstrahlentherapie, stereotaktische Bestrahlung, fraktioniert, extrazerebral, bildgestützte Einstellung                     |
| 02.99.31 ↔ | Revision ohne Ersatz einer intrakraniellen Messsonde  | 92.39.39 ↔ | Andere Hochvoltstrahlentherapie, stereotaktische Bestrahlung, fraktioniert, extrazerebral, sonstige                                      |
| 02.99.40 ↔ | Implantation oder Wechsel einer Neuroprothese   |            |  |
| 02.99.41 ↔ | Revision ohne Ersatz einer Neuroprothese  |            |  |
| 02.99.50 ↔ | Implantation und Entfernung eines Katheter-Ballon-Systems zur intrazerebralen Brachytherapie  |            |  |

### Prozedur B01-3

|            |   |            |  |
|------------|---|------------|--|
| 38.12 ↔    | Enderarteriektomie von anderen Gefässen an Kopf und Hals  | 39.59.33 ↔ | Sonstige plastische Rekonstruktion von extrakraniellen Arterien an Kopf und Hals, sonstige                             |
| 38.32.10 ↔ | Resektion von extrakraniellen Arterien an Kopf und Hals mit Anastomose                                | 39.59.34 ↔ | Sonstige plastische Rekonstruktion der V. jugularis  |
| 38.32.21 ↔ | Resektion der V. jugularis mit Anastomose   | 39.59.39 ↔ | Sonstige plastische Rekonstruktion von Gefässen an Kopf und Hals, sonstige   |
| 38.32.22 ↔ | Resektion von oberflächlichen extrakraniellen Venen an Kopf und Hals mit Anastomose                   | 39.72.24 ↔ | Selektive Embolisation von extrakraniellen Gefässen des Kopfes und des Halses mit adhäsivem Embolisat                  |
| 38.32.99 ↔ | Resektion von anderen Gefässen an Kopf und Hals mit Anastomose, sonstige                              | 39.72.25 ↔ | Selektive Embolisation von extrakraniellen Gefässen des Kopfes und des Halses mit Plugs                                |
| 38.42 ↔    | Resektion von anderen Blutgefässen an Kopf und Hals mit Ersatz  | 39.72.26 ↔ | Selektive Embolisation von extrakraniellen Gefässen des Kopfes und des Halses mit Coils                                |
| 38.7X.21 ↔ | Einsetzen eines Embolie-Protektionssystems in die Vena cava, perkutan-transluminal                    | 39.72.27 ↔ | Selektive Embolisation von extrakraniellen Gefässen des Kopfes und des Halses mit Partikeln                            |
| 39.22.11 ↔ | Bypass zwischen A. carotis und A. carotis   | 39.72.28 ↔ | Selektive Embolisation von extrakraniellen Gefässen des Kopfes und des Halses mit embolisierenden Flüssigkeiten        |
| 39.22.12 ↔ | Bypass zwischen A. carotis und A. vertebralis   | 39.72.29 ↔ | Selektive Embolisation von extrakraniellen Gefässen des Kopfes und des Halses, sonstige                                |
| 39.22.13 ↔ | Bypass zwischen A. carotis und A. subclavia   | 39.72.2A ↔ | Selektive Embolisation von extrakraniellen Gefässen des Kopfes und des Halses mit embolisierenden (ablösbaren) Ballons |
| 39.22.14 ↔ | Bypass zwischen A. carotis und Aorta  | 39.72.2B ↔ | Selektive Embolisation von extrakraniellen Gefässen des Kopfes und des Halses mit Schirmen                             |
| 39.22.19 ↔ | Bypass an der A. carotis, sonstige  | 39.75.30 ↔ | Zerebrale Perfusionsaugmentation durch partielle endoaortale Ballonokklusion   |
| 39.22.21 ↔ | Bypass zwischen A. subclavia und Aorta  | 39.76.10 ↔ | Perkutane Ballonangioplastie an präzerebralem(en) (extrakraniell(en)) Gefäss(en)                                       |
| 39.22.29 ↔ | Bypass an der A. subclavia, sonstige  | 39.76.11 ↔ | Perkutane Angioplastik oder Atherektomie mittels Lithotripsie an präzerebralem(en) (extrakraniell(en)) Gefäss(en)      |
| 39.22.99 ↔ | Bypass zwischen Aorta, A. subclavia und A. carotis, sonstige  | 39.76.20 ↔ | Perkutane Bladeangioplastie an präzerebralem(en) (extrakraniell(en)) Gefäss(en)  |
| 39.52.19 ↔ | Sonstige Korrektur eines Aneurysmas von Blutgefässen an Kopf und Hals, sonstige                       | 39.76.30 ↔ | Perkutane Laserangioplastie an präzerebralem(en) (extrakraniell(en)) Gefäss(en)  |
| 39.56.12 ↔ | Plastische Rekonstruktion der V. jugularis mit Gewebe-Patch   | 39.76.40 ↔ | Perkutane Atherektomie an präzerebralem(en) (extrakraniell(en)) Gefäss(en)   |
| 39.56.19 ↔ | Plastische Rekonstruktion von Gefässen an Kopf und Hals mit Gewebe-Patch, sonstige                    | 39.76.50 ↔ | Perkutane selektive Thrombolysie an extrakraniellen Gefässen des Kopfes und Halses                                     |
| 39.57.12 ↔ | Plastische Rekonstruktion von extrakraniellen Arterien an Kopf und Hals mit synthetischem Patch Graft |            |  |
| 39.57.13 ↔ | Plastische Rekonstruktion der V. jugularis mit synthetischem Patch Graft                              |            |  |
| 39.57.19 ↔ | Plastische Rekonstruktion von Gefässen an Kopf und Hals mit synthetischem Patch Graft, sonstige       |            |  |
| 39.59.32 ↔ | Sonstige plastische Rekonstruktion der extrakraniellen A. vertebralis                                 |            |  |

|            |   |            |  |
|------------|---|------------|--|
| 39.76.61 ↔ | Perkutane Rotationsthrombektomie an präzerebralem(en) (extrakraniell(en)) Gefäss(en)  | 39.B2.28 ↔ | (Perkutan-)transluminale Implantation von Stents mit Medikamentenfreisetzung, A. vertebralis extrakraniell   |
| 39.76.62 ↔ | Perkutane stentgestützte Thrombektomie an extrakraniellen Gefässen  | 39.B2.L1 ↔ | (Perkutan-)transluminale Implantation von Stents mit Medikamentenfreisetzung, spinale Gefässe  |
| 39.76.69 ↔ | Perkutane Thrombektomie an präzerebralem(en) (extrakraniell(en)) Gefäss(en), sonstige   | 39.B3.22 ↔ | (Perkutan-)transluminale Implantation von gecoverten Stents ohne Medikamentenfreisetzung, A. carotis n.n.bez.                                      |
| 39.76.70 ↔ | Perkutane endovaskuläre Fremdkörperentfernung aus extrakraniellen Gefässen des Kopfes und Halses  | 39.B3.23 ↔ | (Perkutan-)transluminale Implantation von gecoverten Stents ohne Medikamentenfreisetzung, A. carotis communis                                      |
| 39.76.99 ↔ | Perkutan-transluminale endovaskuläre Intervention an präzerebralem(en) (extrakraniell(en)) Gefäss(en), sonstige                         | 39.B3.25 ↔ | (Perkutan-)transluminale Implantation von gecoverten Stents ohne Medikamentenfreisetzung, A. carotis interna extrakraniell                         |
| 39.79.28 ↔ | Coil-Embolisation oder -Verschluss von spinalen Gefässen  | 39.B3.26 ↔ | (Perkutan-)transluminale Implantation von gecoverten Stents ohne Medikamentenfreisetzung, A. carotis interna extrakraniell mit A. carotis communis |
| 39.79.47 ↔ | Selektive Embolisation mit ablösbaren Ballons von spinalen Gefässen   | 39.B3.27 ↔ | (Perkutan-)transluminale Implantation von gecoverten Stents ohne Medikamentenfreisetzung, A. carotis externa                                       |
| 39.79.58 ↔ | Selektive Embolisation mit Schirmen von spinalen Gefässen   | 39.B3.28 ↔ | (Perkutan-)transluminale Implantation von gecoverten Stents ohne Medikamentenfreisetzung, A. vertebralis extrakraniell                             |
| 39.79.68 ↔ | Selektive Embolisation mit Partikeln von spinalen Gefässen  | 39.B3.L1 ↔ | (Perkutan-)transluminale Implantation von gecoverten Stents ohne Medikamentenfreisetzung, spinale Gefässe  |
| 39.79.98 ↔ | Selektive Embolisation von spinalen Gefässen, sonstige  | 39.B4.22 ↔ | (Perkutan-)transluminale Implantation von gecoverten Stents mit Medikamentenfreisetzung, A. carotis n.n.bez.                                       |
| 39.79.A8 ↔ | Selektive Embolisation mit Plugs von spinalen Gefässen  | 39.B4.23 ↔ | (Perkutan-)transluminale Implantation von gecoverten Stents mit Medikamentenfreisetzung, A. carotis communis                                       |
| 39.79.B8 ↔ | Selektive Embolisation mit embolisierenden Flüssigkeiten von spinalen Gefässen  | 39.B4.25 ↔ | (Perkutan-)transluminale Implantation von gecoverten Stents mit Medikamentenfreisetzung, A. carotis interna extrakraniell                          |
| 39.79.C8 ↔ | Selektive Embolisation mit adhäsivem Embolisat von spinalen Gefässen  | 39.B4.26 ↔ | (Perkutan-)transluminale Implantation von gecoverten Stents mit Medikamentenfreisetzung, A. carotis interna extrakraniell mit A. carotis communis  |
| 39.8X.10 ↔ | Exploration des Glomus caroticum und anderer Paraganglien   | 39.B4.27 ↔ | (Perkutan-)transluminale Implantation von gecoverten Stents mit Medikamentenfreisetzung, A. carotis externa  |
| 39.8X.11 ↔ | Exzision des Glomus caroticum und anderer Paraganglien  | 39.B4.28 ↔ | (Perkutan-)transluminale Implantation von gecoverten Stents mit Medikamentenfreisetzung, A. vertebralis extrakraniell                              |
| 39.8X.21 ↔ | Revision ohne Ersatz eines Impulsgenerators zur Aktivierung des Baroreflexes  | 39.B4.L1 ↔ | (Perkutan-)transluminale Implantation von gecoverten Stents mit Medikamentenfreisetzung, spinale Gefässe   |
| 39.8X.22 ↔ | Entfernen eines Impulsgenerators zur Aktivierung des Baroreflexes   | 39.B5.22 ↔ | (Perkutan-)transluminale Implantation von ungecoverten Cheatham-Platinum-Stents, A. carotis n.n.bez.   |
| 39.8X.31 ↔ | Revision ohne Ersatz einer (von) Elektrode(n) zur Aktivierung des Baroreflexes  | 39.B5.23 ↔ | (Perkutan-)transluminale Implantation von ungecoverten Cheatham-Platinum-Stents, A. carotis communis   |
| 39.8X.32 ↔ | Entfernen einer (von) Elektrode(n) zur Aktivierung des Baroreflexes   | 39.B5.25 ↔ | (Perkutan-)transluminale Implantation von ungecoverten Cheatham-Platinum-Stents, A. carotis interna extrakraniell                                  |
| 39.8X.99 ↔ | Operationen am Glomus caroticum, Sinus caroticus und anderen Paraganglien, sonstige   | 39.B5.26 ↔ | (Perkutan-)transluminale Implantation von ungecoverten Cheatham-Platinum-Stents, A. carotis interna extrakraniell mit A. carotis communis          |
| 39.B1.22 ↔ | (Perkutan-)transluminale Implantation von Stents ohne Medikamentenfreisetzung, A. carotis n.n.bez.                                      | 39.B5.27 ↔ | (Perkutan-)transluminale Implantation von ungecoverten Cheatham-Platinum-Stents, A. carotis externa  |
| 39.B1.23 ↔ | (Perkutan-)transluminale Implantation von Stents ohne Medikamentenfreisetzung, A. carotis communis                                      | 39.B5.L1 ↔ | (Perkutan-)transluminale Implantation von ungecoverten Cheatham-Platinum-Stents, spinale Gefässe   |
| 39.B1.25 ↔ | (Perkutan-)transluminale Implantation von Stents ohne Medikamentenfreisetzung, A. carotis interna extrakraniell                         | 39.B6.22 ↔ | (Perkutan-)transluminale Implantation von gecoverten Cheatham-Platinum-Stents, A. carotis n.n.bez.   |
| 39.B1.26 ↔ | (Perkutan-)transluminale Implantation von Stents ohne Medikamentenfreisetzung, A. carotis interna extrakraniell mit A. carotis communis |            |  |
| 39.B1.27 ↔ | (Perkutan-)transluminale Implantation von Stents ohne Medikamentenfreisetzung, A. carotis externa                                       |            |  |
| 39.B1.28 ↔ | (Perkutan-)transluminale Implantation von Stents ohne Medikamentenfreisetzung, A. vertebralis extrakraniell                             |            |  |
| 39.B1.L1 ↔ | (Perkutan-)transluminale Implantation von Stents ohne Medikamentenfreisetzung, spinale Gefässe  |            |  |
| 39.B2.22 ↔ | (Perkutan-)transluminale Implantation von Stents mit Medikamentenfreisetzung, A. carotis n.n.bez.                                       |            |  |
| 39.B2.23 ↔ | (Perkutan-)transluminale Implantation von Stents mit Medikamentenfreisetzung, A. carotis communis                                       |            |  |
| 39.B2.25 ↔ | (Perkutan-)transluminale Implantation von Stents mit Medikamentenfreisetzung, A. carotis interna extrakraniell                          |            |  |
| 39.B2.26 ↔ | (Perkutan-)transluminale Implantation von Stents mit Medikamentenfreisetzung, A. carotis interna extrakraniell mit A. carotis communis  |            |  |
| 39.B2.27 ↔ | (Perkutan-)transluminale Implantation von Stents mit Medikamentenfreisetzung, A. carotis externa  |            |  |

- 39.B6.23 ↔ (Perkutan-)transluminale Implantation von gecoverten Cheatham-Platinum-Stents, A. carotis communis
- 39.B6.25 ↔ (Perkutan-)transluminale Implantation von gecoverten Cheatham-Platinum-Stents, A. carotis interna extrakraniell
- 39.B6.26 ↔ (Perkutan-)transluminale Implantation von gecoverten Cheatham-Platinum-Stents, A. carotis interna extrakraniell mit A. carotis communis
- 39.B6.27 ↔ (Perkutan-)transluminale Implantation von gecoverten Cheatham-Platinum-Stents, A. carotis externa
- 39.B6.L1 ↔ (Perkutan-)transluminale Implantation von gecoverten Cheatham-Platinum-Stents, spinale Gefässe
- 39.B7.22 ↔ (Perkutan-)transluminale Implantation von ungedeckten grosslumige Stents, A. carotis n.n.bez.
- 39.B7.23 ↔ (Perkutan-)transluminale Implantation von ungedeckten grosslumige Stents, A. carotis communis
- 39.B7.25 ↔ (Perkutan-)transluminale Implantation von ungedeckten grosslumige Stents, A. carotis interna extrakraniell
- 39.B7.26 ↔ (Perkutan-)transluminale Implantation von ungedeckten grosslumige Stents, A. carotis interna extrakraniell mit A. carotis communis
- 39.B7.27 ↔ (Perkutan-)transluminale Implantation von ungedeckten grosslumige Stents, A. carotis externa
- 39.B7.28 ↔ (Perkutan-)transluminale Implantation von ungedeckten grosslumige Stents, A. vertebralis extrakraniell
- 39.B7.L1 ↔ (Perkutan-)transluminale Implantation von ungedeckten grosslumige Stents, spinale Gefässe
- 39.B8.22 ↔ (Perkutan-)transluminale Implantation von gecoverten grosslumige Stents, A. carotis n.n.bez.
- 39.B8.23 ↔ (Perkutan-)transluminale Implantation von gecoverten grosslumige Stents, A. carotis communis
- 39.B8.25 ↔ (Perkutan-)transluminale Implantation von gecoverten grosslumige Stents, A. carotis interna extrakraniell
- 39.B8.26 ↔ (Perkutan-)transluminale Implantation von gecoverten grosslumige Stents, A. carotis interna extrakraniell mit A. carotis communis
- 39.B8.27 ↔ (Perkutan-)transluminale Implantation von gecoverten grosslumige Stents, A. carotis externa
- 39.B8.28 ↔ (Perkutan-)transluminale Implantation von gecoverten grosslumige Stents, A. vertebralis extrakraniell
- 39.B8.L1 ↔ (Perkutan-)transluminale Implantation von gecoverten grosslumige Stents, spinale Gefässe
- 39.BH.22 ↔ (Perkutan-)transluminale Implantation von Stents zur Strömungslaminierung bei Aneurysmen, A. carotis n.n.bez.
- 39.BH.23 ↔ (Perkutan-)transluminale Implantation von Stents zur Strömungslaminierung bei Aneurysmen, A. carotis communis
- 39.BH.25 ↔ (Perkutan-)transluminale Implantation von Stents zur Strömungslaminierung bei Aneurysmen, A. carotis interna extrakraniell
- 39.BH.26 ↔ (Perkutan-)transluminale Implantation von Stents zur Strömungslaminierung bei Aneurysmen, A. carotis interna extrakraniell mit A. carotis communis
- 39.BH.27 ↔ (Perkutan-)transluminale Implantation von Stents zur Strömungslaminierung bei Aneurysmen, A. carotis externa
- 39.BH.28 ↔ (Perkutan-)transluminale Implantation von Stents zur Strömungslaminierung bei Aneurysmen, A. vertebralis extrakraniell
- 39.BH.L1 ↔ (Perkutan-)transluminale Implantation von Stents zur Strömungslaminierung bei Aneurysmen, spinale Gefässe

## Prozedur B01-4

- 39.72.14 ↔ Selektive Embolisation von intrakraniellen Gefässen mit adhäsivem Embolisat
- 39.72.15 ↔ Selektive Embolisation von intrakraniellen Gefässen mit Plugs
- 39.72.16 ↔ Selektive Embolisation von intrakraniellen Gefässen mit Coils
- 39.72.17 ↔ Selektive Embolisation von intrakraniellen Gefässen mit Partikeln
- 39.72.18 ↔ Selektive Embolisation von intrakraniellen Gefässen mit embolisierenden Flüssigkeiten
- 39.72.19 ↔ Selektive Embolisation von intrakraniellen Gefässen, sonstige
- 39.72.1A ↔ Selektive Embolisation von intrakraniellen Gefässen mit embolisierenden (ablösbaren) Ballons
- 39.72.1B ↔ Selektive Embolisation von intrakraniellen Gefässen mit Schirmen
- 39.77.10 ↔ Perkutane Ballonangioplastie an intrakraniell(n) Gefäss(en)
- 39.77.20 ↔ Perkutane Bladeangioplastie an intrakraniell(n) Gefäss(en)
- 39.77.30 ↔ Perkutane Laserangioplastie an intrakraniell(n) Gefäss(en)
- 39.77.40 ↔ Perkutane Atherektomie an intrakraniell(n) Gefäss(en)
- 39.77.60 ↔ Perkutane Thrombektomie an intrakraniell(n) Gefäss(en), n.n.bez.
- 39.77.61 ↔ Perkutane Rotationsthrombektomie an intrakraniell(n) Gefäss(en)
- 39.77.62 ↔ Perkutane stentgestützte Thrombektomie an intrakraniell(n) Gefäss(en)
- 39.77.69 ↔ Perkutane Thrombektomie an intrakraniell(n) Gefäss(en), sonstige
- 39.77.80 ↔ Perkutan-transluminale intraarterielle Spasmolyse bei zerebrovaskulären Vasospasmen
- 39.B1.11 ↔ (Perkutan-)transluminale Implantation von Stents ohne Medikamentenfreisetzung, intrakranielle Gefässe
- 39.B2.11 ↔ (Perkutan-)transluminale Implantation von Stents mit Medikamentenfreisetzung, intrakranielle Gefässe
- 39.B3.11 ↔ (Perkutan-)transluminale Implantation von gecoverten Stents ohne Medikamentenfreisetzung, intrakranielle Gefässe
- 39.B4.11 ↔ (Perkutan-)transluminale Implantation von gecoverten Stents mit Medikamentenfreisetzung, intrakranielle Gefässe
- 39.B5.11 ↔ (Perkutan-)transluminale Implantation von ungedeckten Cheatham-Platinum-Stents, intrakranielle Gefässe
- 39.B6.11 ↔ (Perkutan-)transluminale Implantation von gecoverten Cheatham-Platinum-Stents, intrakranielle Gefässe
- 39.B7.11 ↔ (Perkutan-)transluminale Implantation von ungedeckten grosslumige Stents, intrakranielle Gefässe
- 39.B8.11 ↔ (Perkutan-)transluminale Implantation von gecoverten grosslumige Stents, intrakranielle Gefässe
- 39.BE ↔ (Perkutan-)transluminale Implantation eines selbstexpandierenden Bifurkationsstents, intrakraniell

39.BF.11 ↔ (Perkutan-)transluminale Implantation von selbstexpandierenden Mikrostents, intrakranielle Gefässe

39.BH.11 ↔ (Perkutan-)transluminale Implantation von Stents zur Strömungslaminierung bei Aneurysmen, intrakranielle Gefässe

## Prozedur B01-5

99.B7.13 †↔ Intensivmedizinische Komplexbehandlung, 185 bis 360 Aufwandspunkte

99.B7.14 †↔ Intensivmedizinische Komplexbehandlung, 361 bis 552 Aufwandspunkte

99.B7.15 †↔ Intensivmedizinische Komplexbehandlung, 553 bis 828 Aufwandspunkte

99.B7.16 †↔ Intensivmedizinische Komplexbehandlung, 829 bis 1104 Aufwandspunkte

99.B7.17 †↔ Intensivmedizinische Komplexbehandlung, 1105 bis 1380 Aufwandspunkte

99.B7.18 †↔ Intensivmedizinische Komplexbehandlung, 1381 bis 1656 Aufwandspunkte

99.B7.1A †↔ Intensivmedizinische Komplexbehandlung, 1657 bis 1932 Aufwandspunkte

99.B7.1B †↔ Intensivmedizinische Komplexbehandlung, 1933 bis 2208 Aufwandspunkte

99.B7.1C †↔ Intensivmedizinische Komplexbehandlung, 2209 bis 2484 Aufwandspunkte

99.B7.1D †↔ Intensivmedizinische Komplexbehandlung, 2485 bis 2760 Aufwandspunkte

99.B7.1E †↔ Intensivmedizinische Komplexbehandlung, 2761 bis 3220 Aufwandspunkte

99.B7.1F †↔ Intensivmedizinische Komplexbehandlung, 3221 bis 3680 Aufwandspunkte

99.B7.1G †↔ Intensivmedizinische Komplexbehandlung, 3681 bis 4600 Aufwandspunkte

99.B7.1H †↔ Intensivmedizinische Komplexbehandlung, 4601 bis 5520 Aufwandspunkte

99.B7.1I †↔ Intensivmedizinische Komplexbehandlung, 5521 bis 7360 Aufwandspunkte

99.B7.1J †↔ Intensivmedizinische Komplexbehandlung, 7361 bis 9200 Aufwandspunkte

99.B7.1K †↔ Intensivmedizinische Komplexbehandlung, 9201 bis 11040 Aufwandspunkte

99.B7.1L †↔ Intensivmedizinische Komplexbehandlung, 11041 bis 13800 Aufwandspunkte

99.B7.1M †↔ Intensivmedizinische Komplexbehandlung, 13801 bis 16560 Aufwandspunkte

99.B7.1N †↔ Intensivmedizinische Komplexbehandlung, 16561 bis 19320 Aufwandspunkte

99.B7.1O †↔ Intensivmedizinische Komplexbehandlung, 19321 und mehr Aufwandspunkte

99.B7.44 †↔ Intensivmedizinische Komplexbehandlung im Kindesalter (Basisprozedur), 197 bis 392 Aufwandspunkte

99.B7.45 †↔ Intensivmedizinische Komplexbehandlung im Kindesalter (Basisprozedur), 393 bis 588 Aufwandspunkte

99.B7.46 †↔ Intensivmedizinische Komplexbehandlung im Kindesalter (Basisprozedur), 589 bis 784 Aufwandspunkte

99.B7.47 †↔ Intensivmedizinische Komplexbehandlung im Kindesalter (Basisprozedur), 785 bis 980 Aufwandspunkte

99.B7.48 †↔ Intensivmedizinische Komplexbehandlung im Kindesalter (Basisprozedur), 981 bis 1176 Aufwandspunkte

99.B7.4A †↔ Intensivmedizinische Komplexbehandlung im Kindesalter (Basisprozedur), 1177 bis 1470 Aufwandspunkte

99.B7.4B †↔ Intensivmedizinische Komplexbehandlung im Kindesalter (Basisprozedur), 1471 bis 1764 Aufwandspunkte

99.B7.4C †↔ Intensivmedizinische Komplexbehandlung im Kindesalter (Basisprozedur), 1765 bis 2058 Aufwandspunkte

99.B7.4D †↔ Intensivmedizinische Komplexbehandlung im Kindesalter (Basisprozedur), 2059 bis 2352 Aufwandspunkte

99.B7.4E †↔ Intensivmedizinische Komplexbehandlung im Kindesalter (Basisprozedur), 2353 bis 2646 Aufwandspunkte

99.B7.4F †↔ Intensivmedizinische Komplexbehandlung im Kindesalter (Basisprozedur), 2647 bis 2940 Aufwandspunkte

99.B7.4G †↔ Intensivmedizinische Komplexbehandlung im Kindesalter (Basisprozedur), 2941 bis 3430 Aufwandspunkte

99.B7.4H †↔ Intensivmedizinische Komplexbehandlung im Kindesalter (Basisprozedur), 3431 bis 3920 Aufwandspunkte

99.B7.4I †↔ Intensivmedizinische Komplexbehandlung im Kindesalter (Basisprozedur), 3921 bis 4410 Aufwandspunkte

99.B7.4J †↔ Intensivmedizinische Komplexbehandlung im Kindesalter (Basisprozedur), 4411 bis 4900 Aufwandspunkte

99.B7.4K †↔ Intensivmedizinische Komplexbehandlung im Kindesalter (Basisprozedur), 4901 bis 5880 Aufwandspunkte

99.B7.4L †↔ Intensivmedizinische Komplexbehandlung im Kindesalter (Basisprozedur), 5881 bis 6860 Aufwandspunkte

99.B7.4M †↔ Intensivmedizinische Komplexbehandlung im Kindesalter (Basisprozedur), 6861 bis 7840 Aufwandspunkte

99.B7.4N †↔ Intensivmedizinische Komplexbehandlung im Kindesalter (Basisprozedur), 7841 bis 9800 Aufwandspunkte

99.B7.4O †↔ Intensivmedizinische Komplexbehandlung im Kindesalter (Basisprozedur), 9801 bis 11760 Aufwandspunkte

99.B7.4P †↔ Intensivmedizinische Komplexbehandlung im Kindesalter (Basisprozedur), 11761 bis 13720 Aufwandspunkte

99.B7.4Q †↔ Intensivmedizinische Komplexbehandlung im Kindesalter (Basisprozedur), 13721 bis 16660 Aufwandspunkte

99.B7.4R †↔ Intensivmedizinische Komplexbehandlung im Kindesalter (Basisprozedur), 16661 bis 19600 Aufwandspunkte

99.B7.4S †↔ Intensivmedizinische Komplexbehandlung im Kindesalter (Basisprozedur), 19601 und mehr Aufwandspunkte

99.B7.54 †↔ Intensivmedizinische Komplexbehandlung im Neugeborenenalter (Basisprozedur), 197 bis 392 Aufwandspunkte

99.B7.55 †↔ Intensivmedizinische Komplexbehandlung im Neugeborenenalter (Basisprozedur), 393 bis 588 Aufwandspunkte

99.B7.56 †↔ Intensivmedizinische Komplexbehandlung im Neugeborenenalter (Basisprozedur), 589 bis 784 Aufwandspunkte

99.B7.57 †↔ Intensivmedizinische Komplexbehandlung im Neugeborenenalter (Basisprozedur), 785 bis 980 Aufwandspunkte

|   |   |
|---|---|
| 99.B7.58 ‡↔ Intensivmedizinische Komplexbehandlung im Neugeborenenalter (Basisprozedur), 981 bis 1176 Aufwandspunkte  | 99.B7.5J ‡↔ Intensivmedizinische Komplexbehandlung im Neugeborenenalter (Basisprozedur), 4411 bis 4900 Aufwandspunkte   |
| 99.B7.5A ‡↔ Intensivmedizinische Komplexbehandlung im Neugeborenenalter (Basisprozedur), 1177 bis 1470 Aufwandspunkte | 99.B7.5K ‡↔ Intensivmedizinische Komplexbehandlung im Neugeborenenalter (Basisprozedur), 4901 bis 5880 Aufwandspunkte   |
| 99.B7.5B ‡↔ Intensivmedizinische Komplexbehandlung im Neugeborenenalter (Basisprozedur), 1471 bis 1764 Aufwandspunkte | 99.B7.5L ‡↔ Intensivmedizinische Komplexbehandlung im Neugeborenenalter (Basisprozedur), 5881 bis 6860 Aufwandspunkte   |
| 99.B7.5C ‡↔ Intensivmedizinische Komplexbehandlung im Neugeborenenalter (Basisprozedur), 1765 bis 2058 Aufwandspunkte | 99.B7.5M ‡↔ Intensivmedizinische Komplexbehandlung im Neugeborenenalter (Basisprozedur), 6861 bis 7840 Aufwandspunkte   |
| 99.B7.5D ‡↔ Intensivmedizinische Komplexbehandlung im Neugeborenenalter (Basisprozedur), 2059 bis 2352 Aufwandspunkte | 99.B7.5N ‡↔ Intensivmedizinische Komplexbehandlung im Neugeborenenalter (Basisprozedur), 7841 bis 9800 Aufwandspunkte   |
| 99.B7.5E ‡↔ Intensivmedizinische Komplexbehandlung im Neugeborenenalter (Basisprozedur), 2353 bis 2646 Aufwandspunkte | 99.B7.5O ‡↔ Intensivmedizinische Komplexbehandlung im Neugeborenenalter (Basisprozedur), 9801 bis 11760 Aufwandspunkte  |
| 99.B7.5F ‡↔ Intensivmedizinische Komplexbehandlung im Neugeborenenalter (Basisprozedur), 2647 bis 2940 Aufwandspunkte | 99.B7.5P ‡↔ Intensivmedizinische Komplexbehandlung im Neugeborenenalter (Basisprozedur), 11761 bis 13720 Aufwandspunkte |
| 99.B7.5G ‡↔ Intensivmedizinische Komplexbehandlung im Neugeborenenalter (Basisprozedur), 2941 bis 3430 Aufwandspunkte | 99.B7.5Q ‡↔ Intensivmedizinische Komplexbehandlung im Neugeborenenalter (Basisprozedur), 13721 bis 16660 Aufwandspunkte |
| 99.B7.5H ‡↔ Intensivmedizinische Komplexbehandlung im Neugeborenenalter (Basisprozedur), 3431 bis 3920 Aufwandspunkte | 99.B7.5R ‡↔ Intensivmedizinische Komplexbehandlung im Neugeborenenalter (Basisprozedur), 16661 bis 19600 Aufwandspunkte |
| 99.B7.5I ‡↔ Intensivmedizinische Komplexbehandlung im Neugeborenenalter (Basisprozedur), 3921 bis 4410 Aufwandspunkte | 99.B7.5S ‡↔ Intensivmedizinische Komplexbehandlung im Neugeborenenalter (Basisprozedur), 19601 und mehr Aufwandspunkte  |

**ADRG B02****Komplexe Kraniotomie oder Wirbelsäulen-Operation**

((Mindestens eine Prozedur in Tabelle B02-1 und (PCCL > 3 oder mindestens eine Prozedur in Tabelle B02-2)) oder Prozedur in Tabelle B02-3) und (mindestens eine Prozedur in Tabelle B02-4 oder PCCL > 3 oder Komplizierende Prozeduren)

**DRG B02A**

**Komplexe Kraniotomie oder Wirbelsäulen-Operation, Alter < 6 Jahre oder < 18 Jahre mit grossem intrakraniellen Eingriff, mit äusserst schweren CC, oder intensivmedizinische Komplexbehandlung/IMCK > 130/119 Aufwandspunkte oder aufwendige Konstellationen bei BNB**

(Alter < 6 Jahre oder Alter < 18 Jahre und Prozedur in Tabelle B02-5) und PCCL > 3 oder mindestens eine Prozedur in Tabelle B02-6 oder Aufwendige Konstellationen bei BNB

**DRG B02B****Komplexe Kraniotomie oder Wirbelsäulen-Operation****Prozedur B02-1**

|   |   |
|---|---|
| 01.12.00 ↔ Offene Biopsie an den Hirnhäuten, n.n.bez.   | 01.24.10 ↔ Sonstige Kraniotomie mit Dekompression   |
| 01.12.10 ↔ Stereotaktische offene Biopsie an den Hirnhäuten   | 01.24.11 ↔ Sonstige Kraniotomie zur Entleerung eines epiduralen Hämatoms  |
| 01.12.99 ↔ Offene Biopsie an den Hirnhäuten, sonstige   | 01.24.12 ↔ Sonstige Kraniotomie zur Entleerung eines epiduralen Empyems   |
| 01.14.00 ↔ Offene Biopsie am Gehirn, n.n.bez.   | 01.24.13 ↔ Sonstige Kraniotomie, Einlegen von alloplastischem Material oder Medikamententrägers in den Schädelknochen oder Epiduralraum |
| 01.14.10 ↔ Stereotaktische offene Biopsie am Gehirn   | 01.24.14 ↔ Sonstige Kraniotomie, Entfernung von alloplastischem Material oder Medikamententrägers aus Schädelknochen oder Epiduralraum  |
| 01.14.99 ↔ Offene Biopsie am Gehirn, sonstige   | 01.24.15 ↔ Sonstige Kraniotomie, Entfernung eines Fremdkörpers aus Schädelknochen oder Epiduralraum                                     |
| 01.15 ↔ Biopsie am Schädel  | 01.24.16 ↔ Sonstige Kraniotomie, sonstige Drainage epiduraler Flüssigkeit oder aus sonstigen Gründen                                    |
| 01.21 ↔ Inzision und Drainage an den kranialen Sinus  | 01.24.20 ↔ Kraniotomie der Kalotte als Zugang, n.n.bez.   |
| 01.23.00 ↔ Rekraniotomie, n.n.bez.  | 01.24.22 ↔ Stereotaktisch geführte Schädelöffnung über die Kalotte als Zugang   |
| 01.23.10 ↔ Rekraniotomie mit Einbringen einer Drainage  |   |
| 01.23.20 ↔ Rekraniotomie mit Entfernen von alloplastischem Material oder Medikamententrägers aus dem Schädelknochen |   |
| 01.23.21 ↔ Rekraniotomie mit Entfernen von alloplastischem Material oder Medikamententräger aus dem Epiduralraum    |   |
| 01.23.29 ↔ Rekraniotomie mit Entfernen von sonstigen Material   |   |
| 01.23.99 ↔ Rekraniotomie, sonstige  |   |
| 01.24.00 ↔ Sonstige Kraniotomie, n.n.bez.   |   |

|            |  |            |  |
|------------|--|------------|--|
| 01.24.29 ↔ | Kraniotomie der Kalotte als Zugang, sonstige   | 01.51.19 ↔ | Exzision von Läsion oder Gewebe an den Hirnhäuten, sonstige  |
| 01.24.30 ↔ | Zugang zur Schädelbasis, n.n.bez.  | 01.51.21 ↔ | Exzision von hirneigenem intrazerebralen Tumorgewebe   |
| 01.24.31 ↔ | Zugang zur Schädelbasis, transoral   | 01.51.22 ↔ | Exzision von nicht hirneigenem intrazerebralen Tumorgewebe   |
| 01.24.32 ↔ | Zugang zur Schädelbasis, transoral mit Spaltung des weichen Gaumens  | 01.51.29 ↔ | Exzision von Läsion oder Gewebe am Gehirn, sonstige  |
| 01.24.33 ↔ | Zugang zur Schädelbasis, transoral mit Spaltung des weichen sowie harten Gaumens   | 01.51.31 ↔ | Destruktion von Läsion oder Gewebe an Hirnhäuten   |
| 01.24.34 ↔ | Zugang zur Schädelbasis, transsphenoidal   | 01.51.41 ↔ | Destruktion von hirneigenem intrazerebralen Tumorgewebe  |
| 01.24.35 ↔ | Zugang zur Schädelbasis, transethmoidal  | 01.51.42 ↔ | Destruktion von nicht hirneigenem intrazerebralen Tumorgewebe  |
| 01.24.36 ↔ | Zugang zur Schädelbasis, transmastoidal  | 01.51.49 ↔ | Destruktion von Läsion oder Gewebe am Gehirn, sonstige   |
| 01.24.37 ↔ | Zugang zur Schädelbasis, translabyrinthär  | 01.52.00 ↔ | Hemisphärektomie, n.n.bez.   |
| 01.24.38 ↔ | Zugang zur Schädelbasis, transpyramidal  | 01.52.10 ↔ | Hemisphärektomie, hirneigenes intrazerebrales Tumorgewebe  |
| 01.24.39 ↔ | Zugang zur Schädelbasis, sonstige  | 01.52.11 ↔ | Hemisphärektomie, nicht hirneigenes intrazerebrales Tumorgewebe  |
| 01.24.3A ↔ | Zugang zur Schädelbasis, transkondylär   | 01.52.99 ↔ | Hemisphärektomie, sonstige   |
| 01.24.3B ↔ | Zugang zur Schädelbasis, transorbital  | 01.53.00 ↔ | Lobektomie am Gehirn, n.n.bez.   |
| 01.24.3C ↔ | Zugang zur Schädelbasis, mit Le-Fort-I-Osteotomie  | 01.53.10 ↔ | Lobektomie am Gehirn, hirneigenes intrazerebrales Tumorgewebe  |
| 01.24.3D ↔ | Zugang zur Schädelbasis, transnasal-transcribiform   | 01.53.11 ↔ | Lobektomie am Gehirn, nicht hirneigenes intrazerebrales Tumorgewebe  |
| 01.24.3E ↔ | Zugang zur Schädelbasis, transnasal-transclival  | 01.53.99 ↔ | Lobektomie am Gehirn, sonstige   |
| 01.24.3F ↔ | Zugang zur Schädelbasis, transoral-transclival   | 01.59 ↔    | Sonstige Exzision und Destruktion an Gehirn und Hirnhäuten, sonstige   |
| 01.24.3G ↔ | Zugang zur Schädelbasis, transnasal-transpterygoidal   | 01.6X.10 ↔ | Exzision und Destruktion von Tumorgewebe an der Schädelbasis   |
| 01.24.99 ↔ | Sonstige Kraniotomie, sonstige   | 01.6X.11 ↔ | Exzision und Destruktion von Tumorgewebe an der Kalotte  |
| 01.25.00 ↔ | Sonstige Kraniektomie, n.n.bez.  | 01.6X.20 ↔ | Exzision und Destruktion vom sonstigem erkrankten Gewebe an der Schädelbasis   |
| 01.25.10 ↔ | Sonstige Kraniektomie mit Dekompression  | 01.6X.21 ↔ | Exzision und Destruktion von sonstigem erkrankten Gewebe an der Kalotte  |
| 01.25.11 ↔ | Sonstige Kraniektomie zur Entleerung eines epiduralen Hämatoms   | 01.6X.22 ↔ | Exzision und Destruktion von sonstigem erkrankten Gewebe an der Kalotte mit Hirnhäuten   |
| 01.25.12 ↔ | Sonstige Kraniektomie zur Entleerung eines epiduralen Empyems  | 02.01 ↔    | Eröffnen einer Schädelnaht   |
| 01.25.13 ↔ | Sonstige Kraniektomie zur Entfernung eines Fremdkörpers aus Schädelknochen oder Epiduralraum   | 02.02 ↔    | Elevation von Frakturfragmenten vom Schädel  |
| 01.25.14 ↔ | Sonstige Kraniektomie mit Einlegen von alloplastischem Material oder eines Medikamententrägers in den Schädelknochen oder Epiduralraum                     | 02.03 ↔    | Bildung eines Schädelknochenlappens  |
| 01.25.19 ↔ | Sonstige Kraniektomie zur Drainage epiduraler Flüssigkeit oder aus sonstigen Gründen   | 02.04.00 ↔ | Knochentransplantation an den Schädel, n.n.bez.  |
| 01.25.20 ↔ | Sonstige Kraniektomie, Rekraniotomie mit Einbringen einer Drainage   | 02.04.10 ↔ | Knochentransplantation an den Schädel, Schädeldach   |
| 01.25.21 ↔ | Sonstige Kraniektomie, Rekraniotomie zur Entfernung von alloplastischem Material oder eines Medikamententrägers aus dem Schädelknochen oder Epiduralraumes | 02.04.99 ↔ | Knochentransplantation an den Schädel, sonstige  |
| 01.25.99 ↔ | Sonstige Kraniektomie, sonstige  | 02.05.00 ↔ | Einsetzen einer Schädelknochenplatte, n.n.bez.   |
| 01.26 ↔    | Einsetzen und Ersetzen eines Katheters in die Schädelhöhle oder Hirngewebe   | 02.05.10 ↔ | Einsetzen eines CAD-Implantats an Hirnschädel ohne Beteiligung des Gesichtsschädels, einfacher Defekt                                    |
| 01.29.00 ↔ | Revision ohne Ersatz von Katheter(n) aus Schädelhöhle oder Hirngewebe, n.n.bez.  | 02.05.11 ↔ | Einsetzen eines CAD-Implantats an Hirnschädel ohne Beteiligung des Gesichtsschädels, grosser oder komplexer Defekt                       |
| 01.29.10 ↔ | Stereotaktische Revision ohne Ersatz von intrazerebralen Kathetern zur intraventrikulären Infusion   | 02.05.20 ↔ | Einsetzen eines CAD-Implantats an Hirnschädel mit Beteiligung von Orbita, Temporalregion oder frontalem Sinus, bis zu 2 Regionen         |
| 01.29.99 ↔ | Revision ohne Ersatz von Katheter(n) aus Schädelhöhle oder Hirngewebe, sonstige  | 02.05.30 ↔ | Einsetzen eines CAD-Implantats an Hirnschädel mit Beteiligung multipler Regionen des Gesichtsschädels, ab 3 Regionen                     |
| 01.39.00 ↔ | Sonstige Inzision am Gehirn, n.n.bez.  | 02.05.41 ↔ | Wiedereinsetzen einer autologen Schädelknochenplatte   |
| 01.39.19 ↔ | Sonstige Inzision am Gehirn, Entleerung von sonstiger intrazerebraler Flüssigkeit  | 02.05.99 ↔ | Einsetzen einer Schädelknochenplatte, sonstige   |
| 01.39.29 ↔ | Sonstige Inzision am Gehirn, Stereotaktische Entleerung sonstiger intrakranieller Flüssigkeit  | 02.06.00 ↔ | Sonstige Osteoplastik am Schädel, n.n.bez.   |
| 01.39.30 ↔ | Sonstige Inzision am Gehirn, Entfernung eines intrazerebralen Fremdkörpers   | 02.06.10 ↔ | Frontoorbitale Kranioplastik zur Verlagerung   |
| 01.39.40 ↔ | Anlegen einer externen Drainage am Liquorsystem (z. B. ventrikulär, zisternal, subdural)   | 02.06.20 ↔ | Rekonstruktion des Hirnschädels ohne Beteiligung des Gesichtsschädels, mit einfachem Implantat (Knochenzement, alloplastisches Material) |
| 01.39.41 ↔ | Anlegen eines Reservoirs am Liquorsystem (z. B. ventrikulär, zisternal, subdural)  | 02.06.30 ↔ | Rekonstruktion von Hirn- und Gesichtsschädel, mit einfachem Implantat (Knochenzement, alloplastisches Material)                          |
| 01.39.42 ↔ | Entfernen eines Reservoirs am Liquorsystem (z. B. ventrikulär, zisternal, subdural)  | 02.06.99 ↔ | Sonstige Osteoplastik am Schädel, sonstige   |
| 01.39.99 ↔ | Sonstige Inzision am Gehirn, sonstige  |            |  |
| 01.51.00 ↔ | Exzision und Destruktion von Läsion oder Gewebe an Gehirn und Hirnhäuten, n.n.bez.   |            |  |
| 01.51.10 ↔ | Exzision von Tumorgewebe an den Hirnhäuten mit Präparation von infiltriertem Nachbargewebe   |            |  |

|            |   |            |  |
|------------|---|------------|--|
| 02.07 ↔    | Entfernen einer Schädelknochenplatte  | 02.99.31 ↔ | Revision ohne Ersatz einer intrakraniellen Messsonde   |
| 02.11 ↔    | Einfache Naht an der Dura mater des Gehirns   | 02.99.40 ↔ | Implantation oder Wechsel einer Neuroprothese  |
| 02.12.00 ↔ | Sonstige Rekonstruktion an den Hirnhäuten, n.n.bez.   | 02.99.41 ↔ | Revision ohne Ersatz einer Neuroprothese   |
| 02.12.10 ↔ | Sonstige Rekonstruktion an den Hirnhäuten ohne Kranioplastik  | 02.99.50 ↔ | Implantation und Entfernung eines Katheter-Ballon-Systems zur intrazerebralen Brachytherapie |
| 02.12.20 ↔ | Sonstige Rekonstruktion an den Hirnhäuten mit Kranioplastik   | 02.99.90 ↔ | Sonstige stereotaktische Operationen an Schädel, Gehirn und Hirnhäuten                       |
| 02.12.21 ↔ | Sonstige Duraplastik mit Kranioplastik an der Konvexität  | 04.01.00 ↔ | Exzision eines Akustikusneurinoms, n.n.bez.  |
| 02.12.22 ↔ | Sonstige Duraplastik mit Kranioplastik am kraniozervikalen Übergang   | 04.01.10 ↔ | Exzision eines Akustikusneurinoms durch Kraniotomie  |
| 02.12.31 ↔ | Duraplastik an der Frontobasis mit gestieltem Lappen  | 04.01.11 ↔ | Exzision eines Akustikusneurinoms, translabyrinthärer Zugang                                 |
| 02.12.99 ↔ | Sonstige Rekonstruktion an den Hirnhäuten, sonstige   | 04.01.99 ↔ | Exzision eines Akustikusneurinoms, sonstige  |
| 02.13 ↔    | Ligatur eines Gefässes der Hirnhäute  | 04.41 ↔    | Dekompression an der Wurzel des N. trigeminus  |
| 02.14 ↔    | Exzision am Plexus chorioideus  | 07.13.10 ↔ | Geschlossene [perkutane] [Nadel-] Biopsie an der Hypophyse durch transfrontalen Zugang       |
| 02.51.00 ↔ | Syngangiose, n.n.bez.   | 07.13.11 ↔ | Offene Biopsie an der Hypophyse durch transfrontalen Zugang                                  |
| 02.51.11 ↔ | Encephalo-duro-arterio-syngangiose [EDAS]   | 07.13.12 ↔ | Stereotaktische Biopsie an der Hypophyse durch transfrontalen Zugang                         |
| 02.51.12 ↔ | Encephalo-duro-syngangiose [EDS]  | 07.13.99 ↔ | Biopsie an der Hypophyse, transfrontaler Zugang, sonstige                                    |
| 02.51.14 ↔ | Encephalo-myo-syngangiose [EMS]   | 07.14.10 ↔ | Geschlossene [perkutane] [Nadel-] Biopsie an der Hypophyse durch transsphenoidalen Zugang    |
| 02.51.15 ↔ | Encephalo-galea-periost-syngangiose [EGPS]  | 07.14.11 ↔ | Offene Biopsie an der Hypophyse durch transsphenoidalen Zugang                               |
| 02.51.99 ↔ | Syngangiose, sonstige   | 07.14.12 ↔ | Stereotaktische Biopsie an der Hypophyse durch transsphenoidalen Zugang                      |
| 02.92 ↔    | Plastische Rekonstruktion am Gehirn   | 07.14.99 ↔ | Biopsie an der Hypophyse, transsphenoidaler Zugang, sonstige                                 |
| 02.93.30 ↔ | Implantation oder Wechsel der Elektroden zur intrakraniellen Neurostimulation, n.n.bez.   | 07.17.10 ↔ | Geschlossene [perkutane] [Nadel-] Biopsie am Corpus pineale                                  |
| 02.93.31 ↔ | Implantation oder Wechsel von temporären Mikroelektroden zur monolokulären Ableitung und Stimulation  | 07.17.11 ↔ | Offene Biopsie am Corpus pineale   |
| 02.93.32 ↔ | Implantation oder Wechsel von temporären Mikroelektroden zur multilokulären Ableitung und Stimulation   | 07.17.12 ↔ | Stereotaktische Biopsie am Corpus pineale  |
| 02.93.33 ↔ | Implantation oder Wechsel von permanenten Mikroelektroden zur monolokulären Ableitung und Stimulation   | 07.17.99 ↔ | Biopsie am Corpus pineale, sonstige  |
| 02.93.34 ↔ | Implantation oder Wechsel von permanenten Mikroelektroden zur multilokulären Ableitung und Stimulation  | 07.51 ↔    | Exploration im Gebiet des Corpus pineale   |
| 02.93.39 ↔ | Implantation oder Wechsel der Elektroden zur intrakraniellen Neurostimulation, sonstige   | 07.52 ↔    | Inzision am Corpus pineale   |
| 02.93.40 ↔ | Revision ohne Ersatz der Elektroden zur intrakraniellen Neurostimulation, n.n.bez.  | 07.53 ↔    | Partielle Exzision des Corpus pineale  |
| 02.93.41 ↔ | Revision ohne Ersatz der Elektroden zur intrakraniellen Neurostimulation, stereotaktisch, permanentes Einzelelektrodensystem zur Dauerstimulation | 07.54 ↔    | Totale Exzision des Corpus pineale   |
| 02.93.42 ↔ | Revision ohne Ersatz der Elektroden zur intrakraniellen Neurostimulation, stereotaktisch, permanentes Mehrelektrodensystem zur Dauerstimulation   | 07.59 ↔    | Operationen am Corpus pineale, sonstige  |
| 02.93.49 ↔ | Revision ohne Ersatz der Elektroden zur intrakraniellen Neurostimulation, sonstige  | 07.61 ↔    | Partielle Exzision der Hypophyse, transfrontaler Zugang                                      |
| 02.93.51 ↔ | Entfernen der Elektroden zur intrakraniellen Neurostimulation   | 07.62 ↔    | Partielle Exzision an der Hypophyse, transsphenoidaler Zugang                                |
| 02.96 ↔    | Einsetzen einer sphenoidalen Elektrode  | 07.63 ↔    | Partielle Exzision an der Hypophyse, nicht näher bezeichneter Zugang                         |
| 02.99.10 ↔ | Stereotaktische Eingriffe am Liquorsystem   | 07.64 ↔    | Totale Exzision der Hypophyse, transfrontaler Zugang   |
| 02.99.11 ↔ | Stereotaktische Implantation und Explantation von radioaktivem Material als selbstständiger Eingriff  | 07.65 ↔    | Totale Exzision der Hypophyse, transsphenoidaler Zugang                                      |
| 02.99.12 ↔ | Stereotaktische Implantation von Gewebe an Schädel, Gehirn und Hirnhäuten   | 07.68 ↔    | Totale Exzision der Hypophyse, anderer näher bezeichneter Zugang                             |
| 02.99.13 ↔ | Stereotaktische Instillation von Medikamenten als selbstständiger Eingriff  | 07.69 ↔    | Totale Exzision der Hypophyse, nicht näher bezeichneter Zugang                               |
| 02.99.14 ↔ | Stereotaktische Implantation, Revision oder Wechsel von intrazerebralen Kathetern zur intraventriculären Infusion                                 | 07.71 ↔    | Exploration der Fossa hypophysialis  |
| 02.99.20 ↔ | Umwandlung eines Liquorshunts (oder Hirnwasserableitung) in eine Mehrfachableitung  | 07.72 ↔    | Inzision an der Hypophyse  |
| 02.99.29 ↔ | Sonstige Revision und Entfernung von Liquorableitungen  | 07.79 ↔    | Sonstige Operation an der Hypophyse, sonstige  |
| 02.99.30 ↔ | Implantation oder Wechsel einer intrakraniellen Messsonde   | 16.01 ↔    | Orbitotomie mit Knochenlappen  |
|            |   | 16.02 ↔    | Orbitotomie mit Einsetzen eines orbitalen Implantats   |
|            |   | 16.09 ↔    | Orbitotomie, sonstige  |
|            |   | 16.51.00 ↔ | Exenteration der Orbita mit Entfernen benachbarter Strukturen, n.n.bez.                      |
|            |   | 16.51.10 ↔ | Exenteration der Orbita mit Entfernen benachbarter Strukturen, mit Erhalt der Lidhaut        |
|            |   | 16.51.11 ↔ | Exenteration der Orbita mit Entfernen benachbarter Strukturen, ohne Erhalt der Lidhaut       |
|            |   | 16.51.99 ↔ | Exenteration der Orbita mit Entfernen benachbarter Strukturen, sonstige                      |
|            |   | 16.52.00 ↔ | Exenteration der Orbita mit therapeutischem Entfernen von Orbitaknochen, n.n.bez.            |

|            |   |            |   |
|------------|---|------------|---|
| 16.52.10 ↔ | Exenteration der Orbita mit therapeutischem Entfernen von Orbitaknochen, mit Erhalt der Lidhaut   | 19.56.11 ↔ | Tympanoplastik mit Antrotomie, Attikotomie, Attikoantrotomie oder Mastoidektomie, mit Implantation einer alloplastischen, allogenen oder xenogenen Prothese |
| 16.52.11 ↔ | Exenteration der Orbita mit therapeutischem Entfernen von Orbitaknochen, ohne Erhalt der Lidhaut  | 19.56.20 ↔ | Tympanoplastik mit Anlage einer Ohrradikalhöhle (offene Kavität), ohne Implantation einer Prothese oder mit Implantation eines autogenen Ossikels           |
| 16.52.99 ↔ | Exenteration der Orbita mit therapeutischem Entfernen von Orbitaknochen, sonstige   | 19.56.21 ↔ | Tympanoplastik mit Anlage einer Ohrradikalhöhle (offene Kavität), mit Implantation einer alloplastischen, allogenen oder xenogenen Prothese                 |
| 16.59.00 ↔ | Sonstige Exenteration der Orbita, n.n.bez.  | 19.56.99 ↔ | Tympanoplastik und Ossikuloplastik, sonstige  |
| 16.59.10 ↔ | Sonstige Exenteration der Orbita, mit Erhalt der Lidhaut  | 19.6 ↔     | Revision einer Tympanoplastik   |
| 16.59.11 ↔ | Sonstige Exenteration der Orbita, ohne Erhalt der Lidhaut   | 20.23.00 ↔ | Inzision am Mittelohr, n.n.bez.   |
| 16.59.99 ↔ | Sonstige Exenteration der Orbita, sonstige  | 20.23.10 ↔ | Antrotomie  |
| 16.63 ↔    | Revision einer Eukleationstasche mit Transplantat   | 20.23.11 ↔ | Attikotomie   |
| 16.64 ↔    | Sonstige Revision einer Eukleationstasche   | 20.23.12 ↔ | Tympanotomie mit Abdichtung der runden und/oder ovalen Fenstermembran   |
| 16.66 ↔    | Sonstige Revision einer Exenterationshöhle  | 20.23.13 ↔ | Explorative Tympanotomie  |
| 18.71.00 ↔ | Ohrmuschelaufbau, n.n.bez.  | 20.23.99 ↔ | Inzision am Mittelohr, sonstige   |
| 18.71.10 ↔ | Ohrmuschelaufbau, partiell, n.n.bez.  | 20.41 ↔    | Einfache Mastoidektomie   |
| 18.71.11 ↔ | Ohrmuschelaufbau, partiell mit Gewebeexpander   | 20.42 ↔    | Radikale Mastoidektomie   |
| 18.71.12 ↔ | Ohrmuschelaufbau, partiell mit Galealappen  | 20.43.00 ↔ | Mastoidektomie, mit Freilegung des Fazialiskanals, n.n.bez.   |
| 18.71.13 ↔ | Ohrmuschelaufbau, partiell mit Knorpeltransplantat  | 20.43.11 ↔ | Mastoidektomie, mit Freilegung des Fazialiskanals, ohne Dekompression des Nerven  |
| 18.71.14 ↔ | Ohrmuschelaufbau, partiell mit mikrovaskulärem Lappen   | 20.43.12 ↔ | Mastoidektomie, mit Freilegung des Fazialiskanals, mit Dekompression des Nerven   |
| 18.71.19 ↔ | Ohrmuschelaufbau, partiell, sonstige  | 20.44.11 ↔ | Mastoidektomie, subtotale Resektion des Felsenbeins [subtotale Petrosektomie], ohne Obliteration  |
| 18.71.20 ↔ | Ohrmuschelaufbau, total, n.n.bez.   | 20.44.12 ↔ | Mastoidektomie, subtotale Resektion des Felsenbeins [subtotale Petrosektomie], mit Obliteration von Fettgewebe  |
| 18.71.21 ↔ | Ohrmuschelaufbau, total mit Gewebeexpander  | 20.44.13 ↔ | Mastoidektomie, subtotale Resektion des Felsenbeins [subtotale Petrosektomie], mit Obliteration von Muskelgewebe  |
| 18.71.22 ↔ | Ohrmuschelaufbau, total mit Galealappen   | 20.44.14 ↔ | Mastoidektomie, subtotale Resektion des Felsenbeins [subtotale Petrosektomie], mit Obliteration von Fett- sowie Muskelgewebe                                |
| 18.71.23 ↔ | Ohrmuschelaufbau, total mit Knorpeltransplantat   | 20.45.11 ↔ | Mastoidektomie, partielle Resektion des Felsenbeins, ohne Obliteration  |
| 18.71.24 ↔ | Ohrmuschelaufbau, total mit mikrovaskulärem Lappen  | 20.45.12 ↔ | Mastoidektomie, partielle Resektion des Felsenbeins, mit Obliteration von Fettgewebe  |
| 18.71.29 ↔ | Ohrmuschelaufbau, total, sonstige   | 20.45.13 ↔ | Mastoidektomie, partielle Resektion des Felsenbeins, mit Obliteration von Muskelgewebe  |
| 18.71.30 ↔ | Implantation von alloplastischen Materialien beim Aufbau einer Ohrmuschel   | 20.45.14 ↔ | Mastoidektomie, partielle Resektion des Felsenbeins, mit Obliteration von Fett- sowie Muskelgewebe  |
| 18.71.99 ↔ | Ohrmuschelaufbau, sonstige  | 20.45.15 ↔ | Styloidektomie  |
| 19.11 ↔    | Stapedektomie und Stapesplastik mit Einpassen einer Stapesprothese  | 20.51.10 ↔ | Exzision einer Läsion an der Paukenhöhle  |
| 19.19.00 ↔ | Sonstige Stapedektomie und Stapesplastiken, n.n.bez.  | 20.51.11 ↔ | Exzision einer Läsion an der Pyramidenspitze  |
| 19.19.10 ↔ | Stapedotomie mit Einpassen einer autogenen Stapesprothese (Inkus-Stapedotomie)  | 20.51.12 ↔ | Exzision einer Läsion an der Otobasis   |
| 19.19.11 ↔ | Stapedotomie mit Einpassen einer alloplastischen Stapesprothese (Inkus-Stapedotomie)  | 20.51.99 ↔ | Exzision einer Läsion am Mittelohr, sonstige  |
| 19.19.12 ↔ | Malleo-Stapedotomie   | 20.79.00 ↔ | Sonstige Inzision, Exzision und Destruktion am Innenohr, n.n.bez.   |
| 19.19.99 ↔ | Sonstige Stapedektomie und Stapesplastiken, sonstige  | 20.79.10 ↔ | Exzision einer Läsion am Labyrinth  |
| 19.21 ↔    | Revision einer Stapedotomie, Stapedektomie und Stapesplastik mit Inkus-Ersatz   | 20.79.11 ↔ | Kochleosaccotomie   |
| 19.29.00 ↔ | Sonstige Revision einer Stapedotomie, Stapedektomie und Stapesplastik, n.n.bez.   | 20.79.20 ↔ | Labyrinthektomie, transtympanal   |
| 19.29.10 ↔ | Sonstige Revision einer Stapedotomie und Stapedektomie mit Stapesprothese   | 20.79.21 ↔ | Labyrinthektomie, transmastoidal  |
| 19.29.11 ↔ | Sonstige Revision einer Stapedotomie und Stapedektomie mit autogener Stapesprothese   | 20.79.22 ↔ | Labyrinthdestruktion, transtympanal   |
| 19.29.12 ↔ | Sonstige Revision einer Stapedotomie und Stapedektomie mit alloplastischer Stapesprothese   | 20.79.23 ↔ | Labyrinthdestruktion, transmastoidal  |
| 19.29.13 ↔ | Sonstige Revision einer Stapesplastik (ohne Inkus-Ersatz)   | 20.79.99 ↔ | Sonstige Inzision, Exzision und Destruktion am Innenohr, sonstige   |
| 19.29.99 ↔ | Sonstige Revision einer Stapedotomie, Stapedektomie und Stapesplastik, sonstige   | 20.92 ↔    | Revision einer Mastoidektomie   |
| 19.52 ↔    | Tympanoplastik Typ II   | 20.99.10 ↔ | Implantation von Knochenverankerungen am Felsenbein, Mittel- oder Innenohr  |
| 19.53 ↔    | Tympanoplastik Typ III  | 20.99.20 ↔ | Verschluss einer Labyrinthfistel  |
| 19.54 ↔    | Tympanoplastik Typ IV   | 20.99.30 ↔ | Entfernung eines Kochleaimplantats oder implantierbaren Hörgerätes  |
| 19.55 ↔    | Tympanoplastik Typ V  | 20.99.99 ↔ | Sonstige Operationen an Innen- und Mittelohr, sonstige  |
| 19.56.00 ↔ | Tympanoplastik und Ossikuloplastik, n.n.bez.  | 22.51 ↔    | Ethmoidotomie   |
| 19.56.10 ↔ | Tympanoplastik mit Antrotomie, Attikotomie, Attikoantrotomie oder Mastoidektomie, ohne Implantation einer Prothese oder mit Implantation eines autogenen Ossikels |            |   |



|            |  |            |   |
|------------|--|------------|---|
| 22.52 ↔    | Sphenoidotomie   | 39.79.21 ↔ | Coil-Embolisation oder -Verschluss von Gefässen der oberen Extremitäten             |
| 22.63.00 ↔ | Ethmoidektomie, n.n.bez.   | 39.79.22 ↔ | Coil-Embolisation oder -Verschluss der Aorta  |
| 22.63.10 ↔ | Ethmoidektomie von aussen  | 39.79.24 ↔ | Coil-Embolisation oder -Verschluss von thorakalen Gefässen                          |
| 22.63.11 ↔ | Ethmoidektomie, endonasal oder transmaxillär   | 39.79.25 ↔ | Coil-Embolisation oder -Verschluss von viszeralen Gefässen                          |
| 22.63.99 ↔ | Ethmoidektomie, sonstige   | 39.79.26 ↔ | Coil-Embolisation oder -Verschluss von abdominalen und pelvinen Gefässen            |
| 22.64 ↔    | Sphenoidektomie  | 39.79.27 ↔ | Coil-Embolisation oder -Verschluss von Gefässen der unteren Extremitäten            |
| 38.61 ↔    | Sonstige Exzision von intrakraniellen Gefässen   | 39.79.28 ↔ | Coil-Embolisation oder -Verschluss von spinalen Gefässen                            |
| 39.28 ↔    | Extrakraniell-intrakranieller Gefäss-Bypass  | 39.79.29 ↔ | Coil-Embolisation oder -Verschluss von sonstigen Gefässen, sonstige                 |
| 39.2A ↔    | Intra-intrakranieller Gefäss-Bypass  | 39.79.41 ↔ | Selektive Embolisation mit ablösbaren Ballons von Gefässen der oberen Extremitäten  |
| 39.51.00 ↔ | Aneurysma-Clipping, n.n.bez.   | 39.79.42 ↔ | Selektive Embolisation mit ablösbaren Ballons der Aorta                             |
| 39.51.11 ↔ | Aneurysma-Clipping intrakraniell   | 39.79.44 ↔ | Selektive Embolisation mit ablösbaren Ballons von thorakalen Gefässen               |
| 39.51.99 ↔ | Aneurysma-Clipping, sonstige   | 39.79.45 ↔ | Selektive Embolisation mit ablösbaren Ballons von viszeralen Gefässen               |
| 39.72.09 ↔ | Endovaskuläre plastische Rekonstruktion oder Okklusion von Gefässen am Kopf und Hals, sonstige                         | 39.79.46 ↔ | Selektive Embolisation mit ablösbaren Ballons von abdominalen und pelvinen Gefässen |
| 39.72.14 ↔ | Selektive Embolisation von intrakraniellen Gefässen mit adhäsivem Embolisat  | 39.79.47 ↔ | Selektive Embolisation mit ablösbaren Ballons von spinalen Gefässen                 |
| 39.72.15 ↔ | Selektive Embolisation von intrakraniellen Gefässen mit Plugs  | 39.79.48 ↔ | Selektive Embolisation mit ablösbaren Ballons von Gefässen der unteren Extremitäten |
| 39.72.16 ↔ | Selektive Embolisation von intrakraniellen Gefässen mit Coils  | 39.79.49 ↔ | Selektive Embolisation mit ablösbaren Ballons von sonstigen Gefässen, sonstige      |
| 39.72.17 ↔ | Selektive Embolisation von intrakraniellen Gefässen mit Partikeln  | 39.79.51 ↔ | Selektive Embolisation mit Schirmen von Gefässen der oberen Extremitäten            |
| 39.72.18 ↔ | Selektive Embolisation von intrakraniellen Gefässen mit embolisierenden Flüssigkeiten                                  | 39.79.52 ↔ | Selektive Embolisation mit Schirmen der Aorta                                       |
| 39.72.19 ↔ | Selektive Embolisation von intrakraniellen Gefässen, sonstige  | 39.79.54 ↔ | Selektive Embolisation mit Schirmen von thorakalen Gefässen                         |
| 39.72.1A ↔ | Selektive Embolisation von intrakraniellen Gefässen mit embolisierenden (ablösbaren) Ballons                           | 39.79.55 ↔ | Selektive Embolisation mit Schirmen von viszeralen Gefässen                         |
| 39.72.1B ↔ | Selektive Embolisation von intrakraniellen Gefässen mit Schirmen   | 39.79.56 ↔ | Selektive Embolisation mit Schirmen von abdominalen und pelvinen Gefässen           |
| 39.72.24 ↔ | Selektive Embolisation von extrakraniellen Gefässen des Kopfes und des Halses mit adhäsivem Embolisat                  | 39.79.57 ↔ | Selektive Embolisation mit Schirmen von Gefässen der unteren Extremitäten           |
| 39.72.25 ↔ | Selektive Embolisation von extrakraniellen Gefässen des Kopfes und des Halses mit Plugs                                | 39.79.58 ↔ | Selektive Embolisation mit Schirmen von spinalen Gefässen                           |
| 39.72.26 ↔ | Selektive Embolisation von extrakraniellen Gefässen des Kopfes und des Halses mit Coils                                | 39.79.59 ↔ | Selektive Embolisation mit Schirmen von sonstigen Gefässen, sonstige                |
| 39.72.27 ↔ | Selektive Embolisation von extrakraniellen Gefässen des Kopfes und des Halses mit Partikeln                            | 39.79.61 ↔ | Selektive Embolisation mit Partikeln von Gefässen der oberen Extremitäten           |
| 39.72.28 ↔ | Selektive Embolisation von extrakraniellen Gefässen des Kopfes und des Halses mit embolisierenden Flüssigkeiten        | 39.79.62 ↔ | Selektive Embolisation mit Partikeln der Aorta                                      |
| 39.72.29 ↔ | Selektive Embolisation von extrakraniellen Gefässen des Kopfes und des Halses, sonstige                                | 39.79.64 ↔ | Selektive Embolisation mit Partikeln von thorakalen Gefässen                        |
| 39.72.2A ↔ | Selektive Embolisation von extrakraniellen Gefässen des Kopfes und des Halses mit embolisierenden (ablösbaren) Ballons | 39.79.65 ↔ | Selektive Embolisation mit Partikeln von viszeralen Gefässen                        |
| 39.72.2B ↔ | Selektive Embolisation von extrakraniellen Gefässen des Kopfes und des Halses mit Schirmen                             | 39.79.66 ↔ | Selektive Embolisation mit Partikeln von abdominalen und pelvinen Gefässen          |
| 39.77.00 ↔ | Perkutan-transluminale endovaskuläre Intervention an intrakraniell(en) Gefäss(en), n.n.bez.                            | 39.79.67 ↔ | Selektive Embolisation mit Partikeln von Gefässen der unteren Extremitäten          |
| 39.77.09 ↔ | Perkutan-transluminale endovaskuläre Intervention an intrakraniell(en) Gefäss(en), sonstige                            | 39.79.68 ↔ | Selektive Embolisation mit Partikeln von spinalen Gefässen                          |
| 39.77.10 ↔ | Perkutane Ballonangioplastie an intrakraniell(en) Gefäss(en)   | 39.79.69 ↔ | Selektive Embolisation mit Partikeln von sonstigen Gefässen, sonstige               |
| 39.77.20 ↔ | Perkutane Bladeangioplastie an intrakraniell(en) Gefäss(en)  | 39.79.71 ↔ | Kathetertechnischer Verschluss mittels Laser, an Arterien der oberen Extremitäten   |
| 39.77.30 ↔ | Perkutane Laserangioplastie an intrakraniell(en) Gefäss(en)  | 39.79.72 ↔ | Kathetertechnischer Verschluss mittels Laser, an der Aorta                          |
| 39.77.40 ↔ | Perkutane Atherektomie an intrakraniell(en) Gefäss(en)   | 39.79.74 ↔ | Kathetertechnischer Verschluss mittels Laser, an thorakalen Gefässen                |
| 39.77.60 ↔ | Perkutane Thrombektomie an intrakraniell(en) Gefäss(en), n.n.bez.  | 39.79.75 ↔ | Kathetertechnischer Verschluss mittels Laser, an Gefässen der unteren Extremitäten  |
| 39.77.61 ↔ | Perkutane Rotationsthrombektomie an intrakraniell(en) Gefäss(en)   | 39.79.76 ↔ | Kathetertechnischer Verschluss mittels Laser, an viszeralen Gefässen                |
| 39.77.62 ↔ | Perkutane stentgestützte Thrombektomie an intrakraniell(en) Gefäss(en)   |            |   |
| 39.77.69 ↔ | Perkutane Thrombektomie an intrakraniell(en) Gefäss(en), sonstige  |            |   |
| 39.77.80 ↔ | Perkutan-transluminale intraarterielle Spasmyolyse bei zerebrovaskulären Vasospasmen                                   |            |   |

|            |  |            |  |
|------------|--|------------|--|
| 39.79.77 ↔ | Kathetertechnischer Verschluss mittels Laser, an abdominalen und pelvinen Gefässen             | 39.7A.22 ↔ | Endovaskuläre Implantation in Beckenarterie von Stent-Grafts [Stent-Prothesen], mit Versorgung eines Gefässabganges in Parallelgraft-Technik |
| 39.79.79 ↔ | Kathetertechnischer Verschluss von Arterien mittels Laser, sonstige Gefässe, sonstige          | 39.7A.31 ↔ | Endovaskuläre Implantation von Stent-Grafts [Stent-Prothesen] in die V. cava   |
| 39.79.81 ↔ | Kathetertechnischer Verschluss mittels Radiofrequenz an Arterien der oberen Extremitäten       | 39.7A.32 ↔ | Endovaskuläre Implantation von Stent-Grafts [Stent-Prothesen] in die V. porta  |
| 39.79.82 ↔ | Kathetertechnischer Verschluss mittels Radiofrequenz an der Aorta                              | 39.7A.41 ↔ | Endovaskuläre Implantation von Stent-Grafts [Stent-Prothesen] in Nierengefässe   |
| 39.79.84 ↔ | Kathetertechnischer Verschluss mittels Radiofrequenz an thorakalen Gefässen                    | 39.B1.11 ↔ | (Perkutan-)transluminale Implantation von Stents ohne Medikamentenfreisetzung, intrakranielle Gefässe  |
| 39.79.85 ↔ | Kathetertechnischer Verschluss mittels Radiofrequenz an Gefässen der unteren Extremitäten      | 39.B1.L1 ↔ | (Perkutan-)transluminale Implantation von Stents ohne Medikamentenfreisetzung, spinale Gefässe   |
| 39.79.86 ↔ | Kathetertechnischer Verschluss mittels Radiofrequenz an viszerale Gefässen                     | 39.B2.11 ↔ | (Perkutan-)transluminale Implantation von Stents mit Medikamentenfreisetzung, intrakranielle Gefässe   |
| 39.79.87 ↔ | Kathetertechnischer Verschluss mittels Radiofrequenz an abdominalen und pelvinen Gefässen      | 39.B2.L1 ↔ | (Perkutan-)transluminale Implantation von Stents mit Medikamentenfreisetzung, spinale Gefässe  |
| 39.79.89 ↔ | Kathetertechnischer Verschluss mittels Radiofrequenz an sonstigen Gefässen, sonstige           | 39.B3.11 ↔ | (Perkutan-)transluminale Implantation von gecoverten Stents ohne Medikamentenfreisetzung, intrakranielle Gefässe                             |
| 39.79.91 ↔ | Selektive Embolisation von Gefässen der oberen Extremitäten, sonstige                          | 39.B3.L1 ↔ | (Perkutan-)transluminale Implantation von gecoverten Stents ohne Medikamentenfreisetzung, spinale Gefässe                                    |
| 39.79.92 ↔ | Selektive Embolisation der Aorta, sonstige   | 39.B4.11 ↔ | (Perkutan-)transluminale Implantation von gecoverten Stents mit Medikamentenfreisetzung, intrakranielle Gefässe                              |
| 39.79.94 ↔ | Selektive Embolisation von thorakalen Gefässen, sonstige                                       | 39.B4.L1 ↔ | (Perkutan-)transluminale Implantation von gecoverten Stents mit Medikamentenfreisetzung, spinale Gefässe                                     |
| 39.79.95 ↔ | Selektive Embolisation von viszerale Gefässen, sonstige  | 39.B5.11 ↔ | (Perkutan-)transluminale Implantation von ungecoverten Cheatham-Platinum-Stents, intrakranielle Gefässe                                      |
| 39.79.96 ↔ | Selektive Embolisation von abdominalen und pelvinen Gefässen, sonstige                         | 39.B5.L1 ↔ | (Perkutan-)transluminale Implantation von ungecoverten Cheatham-Platinum-Stents, spinale Gefässe   |
| 39.79.98 ↔ | Selektive Embolisation von spinalen Gefässen, sonstige   | 39.B6.11 ↔ | (Perkutan-)transluminale Implantation von gecoverten Cheatham-Platinum-Stents, intrakranielle Gefässe  |
| 39.79.A1 ↔ | Selektive Embolisation mit Plugs von Gefässen der oberen Extremitäten                          | 39.B6.L1 ↔ | (Perkutan-)transluminale Implantation von gecoverten Cheatham-Platinum-Stents, spinale Gefässe   |
| 39.79.A2 ↔ | Selektive Embolisation mit Plugs der Aorta   | 39.B7.11 ↔ | (Perkutan-)transluminale Implantation von ungecoverten grosslumige Stents, intrakranielle Gefässe  |
| 39.79.A4 ↔ | Selektive Embolisation mit Plugs von thorakalen Gefässen                                       | 39.B7.L1 ↔ | (Perkutan-)transluminale Implantation von ungecoverten grosslumige Stents, spinale Gefässe   |
| 39.79.A5 ↔ | Selektive Embolisation mit Plugs von viszerale Gefässen  | 39.B8.11 ↔ | (Perkutan-)transluminale Implantation von gecoverten grosslumige Stents, intrakranielle Gefässe  |
| 39.79.A6 ↔ | Selektive Embolisation mit Plugs von abdominalen und pelvinen Gefässen                         | 39.B8.L1 ↔ | (Perkutan-)transluminale Implantation von gecoverten grosslumige Stents, spinale Gefässe   |
| 39.79.A7 ↔ | Selektive Embolisation mit Plugs von Gefässen der unteren Extremitäten                         | 39.BE ↔    | (Perkutan-)transluminale Implantation eines selbstexpandierenden Bifurkationsstents, intrakraniell   |
| 39.79.A8 ↔ | Selektive Embolisation mit Plugs von spinalen Gefässen   | 39.BF.11 ↔ | (Perkutan-)transluminale Implantation von selbstexpandierenden Mikrostenents, intrakranielle Gefässe   |
| 39.79.A9 ↔ | Selektive Embolisation mit Plugs von sonstigen Gefässen, sonstige                              | 39.BH.11 ↔ | (Perkutan-)transluminale Implantation von Stents zur Strömungslaminierung bei Aneurysmen, intrakranielle Gefässe                             |
| 39.79.B1 ↔ | Selektive Embolisation mit embolisierenden Flüssigkeiten von Gefässen der oberen Extremitäten  | 39.BH.L1 ↔ | (Perkutan-)transluminale Implantation von Stents zur Strömungslaminierung bei Aneurysmen, spinale Gefässe                                    |
| 39.79.B2 ↔ | Selektive Embolisation mit embolisierenden Flüssigkeiten der Aorta                             | 76.92.20 ↔ | Einsetzen von CAD-Implantat an Gesichtsschädel ohne Beteiligung des Hirnschädels, bis zu 2 Regionen  |
| 39.79.B4 ↔ | Selektive Embolisation mit embolisierenden Flüssigkeiten von thorakalen Gefässen               | 76.92.21 ↔ | Einsetzen von CAD-Implantat an Gesichtsschädel ohne Beteiligung des Hirnschädels, ab 3 Regionen  |
| 39.79.B5 ↔ | Selektive Embolisation mit embolisierenden Flüssigkeiten von viszerale Gefässen                | 76.92.30 ↔ | Einsetzen eines CAD-Implantats an Maxilla, zur plastischen Rekonstruktion eines einfachen Defekts  |
| 39.79.B6 ↔ | Selektive Embolisation mit embolisierenden Flüssigkeiten von abdominalen und pelvinen Gefässen |            |  |
| 39.79.B8 ↔ | Selektive Embolisation mit embolisierenden Flüssigkeiten von spinalen Gefässen                 |            |  |
| 39.79.C1 ↔ | Selektive Embolisation mit adhäsivem Embolisat von Gefässen der oberen Extremitäten            |            |  |
| 39.79.C2 ↔ | Selektive Embolisation mit adhäsivem Embolisat der Aorta                                       |            |  |
| 39.79.C4 ↔ | Selektive Embolisation mit adhäsivem Embolisat von thorakalen Gefässen                         |            |  |
| 39.79.C5 ↔ | Selektive Embolisation mit adhäsivem Embolisat von viszerale Gefässen                          |            |  |
| 39.79.C6 ↔ | Selektive Embolisation mit adhäsivem Embolisat von abdominalen und pelvinen Gefässen           |            |  |
| 39.79.C8 ↔ | Selektive Embolisation mit adhäsivem Embolisat von spinalen Gefässen                           |            |  |

- 76.92.31 ↔ Einsetzen eines CAD-Implantats an Maxilla, zur plastischen Rekonstruktion eines grossen oder komplexen Defekts
- 92.39.00 ↔ Sonstige stereotaktische Radiochirurgie, n.n.bez.
- 92.39.01 ↔ Andere Hochvoltstrahlentherapie, stereotaktische Bestrahlung, fraktioniert, zerebral, n.n.bez.
- 92.39.11 ↔ Andere Hochvoltstrahlentherapie, stereotaktische Bestrahlung, fraktioniert, extrazerebral, n.n.bez.
- 92.39.20 ↔ Andere Hochvoltstrahlentherapie, stereotaktische Bestrahlung, fraktioniert, zerebral, intensitätsmodulierte Radiotherapie
- 92.39.21 ↔ Andere Hochvoltstrahlentherapie, stereotaktische Bestrahlung, fraktioniert, zerebral, intensitätsmodulierte Bogenbestrahlung [IMAT]
- 92.39.22 ↔ Andere Hochvoltstrahlentherapie, stereotaktische Bestrahlung, fraktioniert, zerebral, bildgestützte Einstellung
- 92.39.29 ↔ Andere Hochvoltstrahlentherapie, stereotaktische Bestrahlung, fraktioniert, zerebral, sonstige
- 92.39.30 ↔ Andere Hochvoltstrahlentherapie, stereotaktische Bestrahlung, fraktioniert, extrazerebral, intensitätsmodulierte Radiotherapie
- 92.39.31 ↔ Andere Hochvoltstrahlentherapie, stereotaktische Bestrahlung, fraktioniert, extrazerebral, intensitätsmodulierte Bogenbestrahlung [IMAT]
- 92.39.32 ↔ Andere Hochvoltstrahlentherapie, stereotaktische Bestrahlung, fraktioniert, extrazerebral, bildgestützte Einstellung
- 92.39.39 ↔ Andere Hochvoltstrahlentherapie, stereotaktische Bestrahlung, fraktioniert, extrazerebral, sonstige

## Prozedur B02-2

- 01.24.31 ↔ Zugang zur Schädelbasis, transoral
- 01.24.32 ↔ Zugang zur Schädelbasis, transoral mit Spaltung des weichen Gaumens
- 01.24.33 ↔ Zugang zur Schädelbasis, transoral mit Spaltung des weichen sowie harten Gaumens
- 01.24.3D ↔ Zugang zur Schädelbasis, transnasal-transcribiform
- 01.24.3E ↔ Zugang zur Schädelbasis, transnasal-transclival
- 01.24.3F ↔ Zugang zur Schädelbasis, transoral-transclival
- 01.32.00 ↔ Lobotomie und Traktotomie, n.n.bez.
- 01.32.10 ↔ Lobotomie und Traktotomie, Zingulotomie
- 01.32.11 ↔ Lobotomie und Traktotomie, Subpiale Transsektion
- 01.32.12 ↔ Lobotomie und Traktotomie, Multiple Lobotomien
- 01.32.20 ↔ Lobotomie und Traktotomie, Stereotaktische Unterbrechung von Bahnsystemen
- 01.32.99 ↔ Lobotomie und Traktotomie, sonstige
- 01.51.00 ↔ Exzision und Destruktion von Läsion oder Gewebe an Gehirn und Hirnhäuten, n.n.bez.
- 01.51.10 ↔ Exzision von Tumorgewebe an den Hirnhäuten mit Präparation von infiltriertem Nachbargewebe
- 01.51.19 ↔ Exzision von Läsion oder Gewebe an den Hirnhäuten, sonstige
- 01.51.21 ↔ Exzision von hirneigenem intrazerebralen Tumorgewebe
- 01.51.22 ↔ Exzision von nicht hirneigenem intrazerebralen Tumorgewebe
- 01.51.29 ↔ Exzision von Läsion oder Gewebe am Gehirn, sonstige
- 01.51.31 ↔ Destruktion von Läsion oder Gewebe an Hirnhäuten
- 01.51.41 ↔ Destruktion von hirneigenem intrazerebralen Tumorgewebe
- 01.51.42 ↔ Destruktion von nicht hirneigenem intrazerebralen Tumorgewebe
- 01.51.49 ↔ Destruktion von Läsion oder Gewebe am Gehirn, sonstige
- 01.52.00 ↔ Hemisphärektomie, n.n.bez.
- 01.52.10 ↔ Hemisphärektomie, hirneigenes intrazerebrales Tumorgewebe
- 01.52.11 ↔ Hemisphärektomie, nicht hirneigenes intrazerebrales Tumorgewebe
- 01.52.99 ↔ Hemisphärektomie, sonstige
- 01.53.00 ↔ Lobektomie am Gehirn, n.n.bez.
- 01.53.10 ↔ Lobektomie am Gehirn, hirneigenes intrazerebrales Tumorgewebe
- 01.53.11 ↔ Lobektomie am Gehirn, nicht hirneigenes intrazerebrales Tumorgewebe
- 01.53.99 ↔ Lobektomie am Gehirn, sonstige
- 01.59 ↔ Sonstige Exzision und Destruktion an Gehirn und Hirnhäuten, sonstige
- 02.51.00 ↔ Synangiome, n.n.bez.
- 02.51.11 ↔ Encephalo-duro-arterio-synangiome [EDAS]
- 02.51.12 ↔ Encephalo-duro-synangiome [EDS]
- 02.51.14 ↔ Encephalo-myo-synangiome [EMS]
- 02.51.15 ↔ Encephalo-galea-periost-synangiome [EGPS]
- 02.51.99 ↔ Synangiome, sonstige
- 04.01.00 ↔ Exzision eines Akustikusneurinoms, n.n.bez.
- 04.01.10 ↔ Exzision eines Akustikusneurinoms durch Kraniotomie
- 04.01.11 ↔ Exzision eines Akustikusneurinoms, translabyrinthärer Zugang
- 04.01.99 ↔ Exzision eines Akustikusneurinoms, sonstige
- 04.41 ↔ Dekompression an der Wurzel des N. trigeminus
- 07.17.10 ↔ Geschlossene [perkutane] [Nadel-] Biopsie am Corpus pineale
- 07.17.11 ↔ Offene Biopsie am Corpus pineale
- 07.17.12 ↔ Stereotaktische Biopsie am Corpus pineale
- 07.17.99 ↔ Biopsie am Corpus pineale, sonstige
- 07.51 ↔ Exploration im Gebiet des Corpus pineale
- 07.52 ↔ Inzision am Corpus pineale
- 07.53 ↔ Partielle Exzision des Corpus pineale
- 07.54 ↔ Totale Exzision des Corpus pineale
- 07.59 ↔ Operationen am Corpus pineale, sonstige
- 07.61 ↔ Partielle Exzision der Hypophyse, transfrontaler Zugang
- 07.62 ↔ Partielle Exzision an der Hypophyse, transsphenoidaler Zugang
- 07.63 ↔ Partielle Exzision an der Hypophyse, nicht näher bezeichneter Zugang
- 07.64 ↔ Totale Exzision der Hypophyse, transfrontaler Zugang
- 07.65 ↔ Totale Exzision der Hypophyse, transsphenoidaler Zugang
- 07.68 ↔ Totale Exzision der Hypophyse, anderer näher bezeichneter Zugang
- 07.69 ↔ Totale Exzision der Hypophyse, nicht näher bezeichneter Zugang
- 38.31 ↔ Resektion von intrakraniellen Gefässen mit Anastomose
- 38.41 ↔ Resektion von intrakraniellen Blutgefässen mit Ersatz
- 39.2A ↔ Intra-intrakranieller Gefäss-Bypass
- 39.51.00 ↔ Aneurysma-Clipping, n.n.bez.
- 39.51.11 ↔ Aneurysma-Clipping intrakraniell
- 39.51.99 ↔ Aneurysma-Clipping, sonstige
- 39.52.11 ↔ Sonstige Korrektur eines Aneurysmas von intrakraniellen Blutgefässen
- 39.53 ↔ Verschluss einer arteriovenösen Fistel
- 92.20 ↔ Infusion von flüssigem Radioisotop
- 92.21.00 ↔ Oberflächenstrahlentherapie, n.n.bez.
- 92.21.01 ↔ Oberflächenstrahlentherapie, bis zu 2 Bestrahlungsfelder

|            |   |            |   |
|------------|---|------------|---|
| 92.21.02 ↔ | Oberflächenstrahlentherapie, mehr als 2 Bestrahlungsfelder  | 92.25.12 ↔ | Teleradiotherapie mit Elektronen, Linearbeschleuniger, mit bildgestützter Einstellung, bis zu 2 Bestrahlungsfelder  |
| 92.22.00 ↔ | Orthovoltstrahlentherapie, n.n.bez.   | 92.25.13 ↔ | Teleradiotherapie mit Elektronen, Linearbeschleuniger, mit bildgestützter Einstellung, mehr als 2 Bestrahlungsfelder  |
| 92.22.01 ↔ | Orthovoltstrahlentherapie, bis zu 2 Bestrahlungsfelder  | 92.25.14 ↔ | Teleradiotherapie mit Elektronen, Linearbeschleuniger, mit bildgestützter Einstellung, 3D-geplante Bestrahlung  |
| 92.22.02 ↔ | Orthovoltstrahlentherapie, mehr als 2 Bestrahlungsfelder  | 92.25.15 ↔ | Teleradiotherapie mit Elektronen, Linearbeschleuniger, mit bildgestützter Einstellung, intensitätsmodulierte Radiotherapie                                    |
| 92.22.11 ↔ | Intraoperative Röntgenstrahlentherapie, bis 300 kV  | 92.25.21 ↔ | Teleradiotherapie mit Elektronen, Linearbeschleuniger, ohne bildgestützte Einstellung, bis zu 2 Bestrahlungsfelder  |
| 92.22.12 ↔ | Intraoperative Röntgenstrahlentherapie, 300 kV - < 1 MV   | 92.25.22 ↔ | Teleradiotherapie mit Elektronen, Linearbeschleuniger, ohne bildgestützte Einstellung, mehr als 2 Bestrahlungsfelder  |
| 92.22.19 ↔ | Intraoperative Röntgenstrahlentherapie, sonstige  | 92.25.23 ↔ | Teleradiotherapie mit Elektronen, Linearbeschleuniger, ohne bildgestützte Einstellung, 3D-geplante Bestrahlung  |
| 92.23.00 ↔ | Hochvoltstrahlentherapie, n.n.bez.  | 92.25.24 ↔ | Teleradiotherapie mit Elektronen, Linearbeschleuniger, ohne bildgestützte Einstellung, intensitätsmodulierte Radiotherapie                                    |
| 92.23.01 ↔ | Telekobaltgerät bis zu 2 Bestrahlungsfelder   | 92.26.00 ↔ | Teleradiotherapie mit anderen Partikelstrahlen, n.n.bez.  |
| 92.23.02 ↔ | Telekobaltgerät 3 bis 4 Bestrahlungsfelder  | 92.26.99 ↔ | Teleradiotherapie mit anderen Partikelstrahlen, sonstige  |
| 92.23.03 ↔ | Telekobaltgerät mehr als 4 Bestrahlungsfelder oder 3D-geplante Bestrahlung  | 92.27.00 ↔ | Implantation oder Einsetzen radioaktiver Elemente (Brachytherapie mit umschlossenen Radionukliden), Körperoberfläche, sonstiger oder n.n.bez. Applikationsort |
| 92.23.08 ↔ | Hochvoltstrahlentherapie, andere Isotope  | 92.27.10 ↔ | Implantation oder Einsetzen radioaktiver Elemente (Brachytherapie mit umschlossenen Radionukliden), weibliche Geschlechtsorgane, n.n.bez.                     |
| 92.23.09 ↔ | Telekobaltgerät, sonstige   | 92.27.11 ↔ | Implantation oder Einsetzen radioaktiver Elemente (Brachytherapie mit umschlossenen Radionukliden), intrauterin   |
| 92.24.00 ↔ | Teleradiotherapie mit Photonen, Linearbeschleuniger, n.n.bez.   | 92.27.12 ↔ | Implantation oder Einsetzen radioaktiver Elemente (Brachytherapie mit umschlossenen Radionukliden), intravaginal  |
| 92.24.01 ↔ | Teleradiotherapie mit Photonen, Linearbeschleuniger, Grossfeldbestrahlung   | 92.27.13 ↔ | Implantation oder Einsetzen radioaktiver Elemente (Brachytherapie mit umschlossenen Radionukliden), intrauterin und intravaginal kombiniert                   |
| 92.24.02 ↔ | Teleradiotherapie mit Photonen, Linearbeschleuniger, Halbkörperbestrahlung  | 92.27.21 ↔ | Implantation oder Einsetzen radioaktiver Elemente (Brachytherapie mit umschlossenen Radionukliden), Körperoberfläche  |
| 92.24.03 ↔ | Teleradiotherapie mit Photonen, Linearbeschleuniger, Ganzkörperbestrahlung  | 92.27.22 ↔ | Implantation oder Einsetzen radioaktiver Elemente (Brachytherapie mit umschlossenen Radionukliden), intrakavitär  |
| 92.24.04 ↔ | Teleradiotherapie mit Photonen, Linearbeschleuniger, Intraoperative Strahlentherapie  | 92.27.23 ↔ | Implantation oder Einsetzen radioaktiver Elemente (Brachytherapie mit umschlossenen Radionukliden), intraluminal  |
| 92.24.09 ↔ | Teleradiotherapie mit Photonen, Linearbeschleuniger, sonstige   | 92.27.30 ↔ | Implantation oder Einsetzen radioaktiver Elemente (Brachytherapie mit umschlossenen Radionukliden), Gefäss n.n.bez.   |
| 92.24.11 ↔ | Teleradiotherapie mit Photonen, Linearbeschleuniger, mit bildgestützter Einstellung [IGRT], bis zu 2 Bestrahlungsfelder         | 92.27.31 ↔ | Implantation oder Einsetzen radioaktiver Elemente (Brachytherapie mit umschlossenen Radionukliden), Koronargefäss   |
| 92.24.12 ↔ | Teleradiotherapie mit Photonen, Linearbeschleuniger, mit bildgestützter Einstellung [IGRT], mehr als 2 Bestrahlungsfelder       | 92.27.39 ↔ | Implantation oder Einsetzen radioaktiver Elemente (Brachytherapie mit umschlossenen Radionukliden), sonstiges Gefäss  |
| 92.24.13 ↔ | Teleradiotherapie mit Photonen, Linearbeschleuniger, mit bildgestützter Einstellung [IGRT], 3D-geplante Bestrahlung             | 92.27.40 ↔ | Implantation oder Einsetzen radioaktiver Elemente (Brachytherapie mit umschlossenen Radionukliden), intraoperativ   |
| 92.24.14 ↔ | Teleradiotherapie mit Photonen, Linearbeschleuniger, mit bildgestützter Einstellung [IGRT], intensitätsmodulierte Radiotherapie | 92.27.70 ↔ | Radioaktive Moulagen, n.n.bez.  |
| 92.24.21 ↔ | Teleradiotherapie mit Photonen, Linearbeschleuniger, ohne bildgestützte Einstellung, bis zu 2 Bestrahlungsfelder:               | 92.27.71 ↔ | Radioaktive Moulagen, Konstruktion und Applikation von oberflächlichen radioaktiven Moulagen  |
| 92.24.22 ↔ | Teleradiotherapie mit Photonen, Linearbeschleuniger, ohne bildgestützte Einstellung, mehr als 2 Bestrahlungsfelder              | 92.27.72 ↔ | Radioaktive Moulagen, Konstruktion und Applikation von nicht auf der Körperoberfläche verwendeten Applikatoren  |
| 92.24.23 ↔ | Teleradiotherapie mit Photonen, Linearbeschleuniger, ohne bildgestützte Einstellung, 3D-geplante Bestrahlung                    |            |   |
| 92.24.24 ↔ | Teleradiotherapie mit Photonen, Linearbeschleuniger, ohne bildgestützte Einstellung, intensitätsmodulierte Radiotherapie        |            |   |
| 92.24.30 ↔ | Teleradiotherapie mit Photonen, hochkomplexe Radiotherapie mit spezialisierter Ausstattung                                      |            |   |
| 92.25.00 ↔ | Teleradiotherapie mit Elektronen, Linearbeschleuniger, n.n.bez.   |            |   |
| 92.25.01 ↔ | Teleradiotherapie mit Elektronen, Linearbeschleuniger, Grossfeldbestrahlung   |            |   |
| 92.25.02 ↔ | Teleradiotherapie mit Elektronen, Linearbeschleuniger, Halbkörperbestrahlung  |            |   |
| 92.25.03 ↔ | Teleradiotherapie mit Elektronen, Linearbeschleuniger, Ganzkörperbestrahlung  |            |   |
| 92.25.04 ↔ | Teleradiotherapie mit Elektronen, Linearbeschleuniger, Intraoperative Strahlentherapie  |            |   |
| 92.25.09 ↔ | Teleradiotherapie mit Elektronen, Linearbeschleuniger, sonstige   |            |   |
| 92.25.11 ↔ | Teleradiotherapie mit Elektronen, Linearbeschleuniger, mit bildgestützter Einstellung   |            |   |

- 92.27.73 ↔ Radioaktive Moulagen, Konstruktion und Applikation von Augenapplikatoren
- 92.27.79 ↔ Radioaktive Moulagen, sonstige
- 92.28.00 ↔ Injektion, Instillation oder orale Gabe von Radioisotopen, n.n.bez.
- 92.28.09 ↔ Injektion, Instillation oder orale Gabe von Radioisotopen, sonstige
- 92.28.11 ↔ Therapie mit offenen Radionukliden bei Knochenmetastasen
- 92.28.14 ↔ Instillation von offenen Radionukliden in Gelenke
- 92.28.24 ↔ Selektive intravaskuläre Radiochemoembolisation mit I-131-Lipiodol
- 92.28.25 ↔ Selektive intravaskuläre Radionuklidtherapie [SIRT] durch Embolisation von Yttrium-90-markierten Mikrosphären
- 92.28.26 ↔ Selektive intravaskuläre Radionuklidtherapie [SIRT] durch Embolisation von Holmium-166 markierten Mikrosphären
- 92.28.33 ↔ Endovaskuläre Brachytherapie mit Rhenium-188
- 92.28.41 ↔ Radiojodtherapie bis 1,2 GBq I-131, ohne Gabe von rekombinantem Thyreotropin [rh-TSH]
- 92.28.42 ↔ Radiojodtherapie bis 1,2 GBq I-131, mit Gabe von rekombinantem Thyreotropin [rh-TSH]
- 92.28.43 ↔ Radiojodtherapie über 1,2 bis unter 5 GBq I-131, ohne Gabe von rekombinantem Thyreotropin [rh-TSH]
- 92.28.44 ↔ Radiojodtherapie über 1,2 bis unter 5 GBq I-131, mit Gabe von rekombinantem Thyreotropin [rh-TSH]
- 92.28.45 ↔ Radiojodtherapie mit 5 und mehr GBq I-131, ohne Gabe von rekombinantem Thyreotropin [rh-TSH]
- 92.28.46 ↔ Radiojodtherapie mit 5 und mehr GBq I-131, mit Gabe von rekombinantem Thyreotropin [rh-TSH]
- 92.28.51 ↔ Radioimmuntherapie mit 90Y-Ibritumomab-Tiuxetan, parenteral
- 92.28.52 ↔ Radioimmuntherapie mit Jod 131 [I-131] Tositumomab, parenteral
- 92.28.53 ↔ Radioimmuntherapie mit sonstigen Antikörpern, parenteral
- 92.28.64 ↔ Radiorezeptortherapie mit dem DOTA-konjugierten Somatostatin-Analogon TOC [Octreotide]
- 92.28.65 ↔ Radiorezeptortherapie mit dem DOTA-konjugierten Somatostatin-Analogon TATE [Octreotate]
- 92.28.66 ↔ Radiorezeptortherapie mit Somatostatin-Antagonisten
- 92.28.69 ↔ Radiotherapie mit kleinen Molekülen, sonstige
- 92.28.6B ↔ Radiorezeptortherapie mit 177Lu-PSMA I&T [177Lu-ITG-PSMA-1]
- 92.28.6C ↔ Radiorezeptortherapie mit sonstigen PSMA-Liganden
- 92.28.71 ↔ Gabe von Jod-131-MIBG [Metajodbenzylguanidin] parenteral
- 92.29.00 ↔ Brachytherapie mit umschlossenen Radionukliden, n.n.bez.
- 92.29.09 ↔ Brachytherapie mit umschlossenen Radionukliden, sonstige
- 92.29.11 ↔ Interstitielle Brachytherapie mit Implantation von entfernbaren Strahlern in einer Ebene, niedrige Dosisleistung
- 92.29.12 ↔ Interstitielle Brachytherapie mit Implantation von entfernbaren Strahlern in einer Ebene, gepulste Dosisleistung [Pulsed dose rate]
- 92.29.13 ↔ Interstitielle Brachytherapie mit Implantation von entfernbaren Strahlern in einer Ebene, hohe Dosisleistung
- 92.29.19 ↔ Interstitielle Brachytherapie mit Implantation von entfernbaren Strahlern in einer Ebene, sonstige
- 92.29.21 ↔ Interstitielle Brachytherapie mit Volumenimplantation von entfernbaren Strahlern in mehreren Ebenen, niedrige Dosisleistung
- 92.29.22 ↔ Interstitielle Brachytherapie mit Volumenimplantation von entfernbaren Strahlern in mehreren Ebenen, gepulste Dosisleistung [Pulsed dose rate]
- 92.29.23 ↔ Interstitielle Brachytherapie mit Volumenimplantation von entfernbaren Strahlern in mehreren Ebenen, hohe Dosisleistung
- 92.29.24 ↔ Brachytherapie mit Implantation von entfernbaren Strahlern in mehreren Ebenen, hohe Dosisleistung, intraoperativ
- 92.29.29 ↔ Interstitielle Brachytherapie mit Volumenimplantation von entfernbaren Strahlern in mehreren Ebenen, sonstige
- 92.29.31 ↔ Interstitielle Brachytherapie mit Implantation von permanenten Strahlern, bis 10 Quellen
- 92.29.32 ↔ Interstitielle Brachytherapie mit Implantation von permanenten Strahlern, von 11 bis 15 Quellen
- 92.29.33 ↔ Interstitielle Brachytherapie mit Implantation von permanenten Strahlern, von 16 bis 20 Quellen
- 92.29.34 ↔ Interstitielle Brachytherapie mit Implantation von permanenten Strahlern, von 21 bis 25 Quellen
- 92.29.35 ↔ Interstitielle Brachytherapie mit Implantation von permanenten Strahlern, von 26 bis 30 Quellen
- 92.29.36 ↔ Interstitielle Brachytherapie mit Implantation von permanenten Strahlern, von 31 bis 35 Quellen
- 92.29.37 ↔ Interstitielle Brachytherapie mit Implantation von permanenten Strahlern, von 36 bis 40 Quellen
- 92.29.38 ↔ Interstitielle Brachytherapie mit Implantation von permanenten Strahlern, von 41 bis 45 Quellen
- 92.29.39 ↔ Interstitielle Brachytherapie mit Implantation von permanenten Strahlern, von 46 bis 50 Quellen
- 92.29.3A ↔ Interstitielle Brachytherapie mit Implantation von permanenten Strahlern, von 51 bis 55 Quellen
- 92.29.3B ↔ Interstitielle Brachytherapie mit Implantation von permanenten Strahlern, von 56 bis 60 Quellen
- 92.29.3C ↔ Interstitielle Brachytherapie mit Implantation von permanenten Strahlern, von 61 bis 65 Quellen
- 92.29.3D ↔ Interstitielle Brachytherapie mit Implantation von permanenten Strahlern, von 66 bis 70 Quellen
- 92.29.3E ↔ Interstitielle Brachytherapie mit Implantation von permanenten Strahlern, von 71 und mehr Quellen
- 92.29.40 ↔ Brachytherapie mit Oberflächenapplikatoren, n.n.bez.
- 92.29.49 ↔ Brachytherapie mit Oberflächenapplikatoren, sonstige
- 92.29.51 ↔ Entfernung von umschlossenen Radionukliden oder inaktiven Applikatoren unter Anästhesie
- 92.30.00 ↔ Stereotaktische Bestrahlung, einzeitig, n.n.bez.
- 92.30.01 ↔ Stereotaktische Bestrahlung, einzeitig, zerebral, n.n.bez.
- 92.30.02 ↔ Stereotaktische Bestrahlung, einzeitig, extrazerebral, n.n.bez.
- 92.30.20 ↔ Stereotaktische Bestrahlung, einzeitig, zerebral, intensitätsmodulierte Radiotherapie
- 92.30.21 ↔ Stereotaktische Bestrahlung, einzeitig, zerebral, intensitätsmodulierte Bogenbestrahlung [IMAT]
- 92.30.22 ↔ Stereotaktische Bestrahlung, einzeitig, zerebral, bildgestützte Einstellung
- 92.30.30 ↔ Stereotaktische Bestrahlung, einzeitig, extrazerebral, intensitätsmodulierte Radiotherapie
- 92.30.31 ↔ Stereotaktische Bestrahlung, einzeitig, extrazerebral, intensitätsmodulierte Bogenbestrahlung [IMAT]
- 92.30.32 ↔ Stereotaktische Bestrahlung, einzeitig, extrazerebral, bildgestützte Einstellung
- 92.30.99 ↔ Stereotaktische Bestrahlung, einzeitig, sonstige
- 92.31.00 ↔ Radiochirurgie mit Photonen n.n.bez., zerebral
- 92.31.10 ↔ Radiochirurgie mit Photonen n.n.bez., extrazerebral
- 92.32.00 ↔ Mehrquellige Photon-Radiochirurgie, n.n.bez.
- 92.32.01 ↔ Mehrquellige Photon-Radiochirurgie, Gamma-knife
- 92.33.00 ↔ Teilchen-Radiochirurgie, n.n.bez.

- 92.33.01 ↔ Andere Hochvoltstrahlentherapie, stereotaktische Bestrahlung, einzeitig, zerebral
- 92.33.11 ↔ Andere Hochvoltstrahlentherapie, stereotaktische Bestrahlung, einzeitig, extrazerebral
- 92.39.00 ↔ Sonstige stereotaktische Radiochirurgie, n.n.bez.
- 92.39.01 ↔ Andere Hochvoltstrahlentherapie, stereotaktische Bestrahlung, fraktioniert, zerebral, n.n.bez.
- 92.39.11 ↔ Andere Hochvoltstrahlentherapie, stereotaktische Bestrahlung, fraktioniert, extrazerebral, n.n.bez.
- 92.39.20 ↔ Andere Hochvoltstrahlentherapie, stereotaktische Bestrahlung, fraktioniert, zerebral, intensitätsmodulierte Radiotherapie
- 92.39.21 ↔ Andere Hochvoltstrahlentherapie, stereotaktische Bestrahlung, fraktioniert, zerebral, intensitätsmodulierte Bogenbestrahlung [IMAT]
- 92.39.22 ↔ Andere Hochvoltstrahlentherapie, stereotaktische Bestrahlung, fraktioniert, zerebral, bildgestützte Einstellung
- 92.39.29 ↔ Andere Hochvoltstrahlentherapie, stereotaktische Bestrahlung, fraktioniert, zerebral, sonstige
- 92.39.30 ↔ Andere Hochvoltstrahlentherapie, stereotaktische Bestrahlung, fraktioniert, extrazerebral, intensitätsmodulierte Radiotherapie
- 92.39.31 ↔ Andere Hochvoltstrahlentherapie, stereotaktische Bestrahlung, fraktioniert, extrazerebral, intensitätsmodulierte Bogenbestrahlung [IMAT]
- 92.39.32 ↔ Andere Hochvoltstrahlentherapie, stereotaktische Bestrahlung, fraktioniert, extrazerebral, bildgestützte Einstellung
- 92.39.39 ↔ Andere Hochvoltstrahlentherapie, stereotaktische Bestrahlung, fraktioniert, extrazerebral, sonstige
- 92.41 ↔ Intraoperative Strahlentherapie mit Elektronen

### Prozedur B02-3

- 7A.28.51 ↔ Osteotomie an der Wirbelsäule, Grad V
- 7A.28.61 ↔ Osteotomie an der Wirbelsäule, Grad VI
- 7A.44.21 ↔ Kyphoplastie mit Wirbelkörperaufrichtung durch aufblähbaren Ballon, 1 Wirbelkörper
- 7A.44.22 ↔ Kyphoplastie mit Wirbelkörperaufrichtung durch aufblähbaren Ballon, 2 Wirbelkörper
- 7A.44.23 ↔ Kyphoplastie mit Wirbelkörperaufrichtung durch aufblähbaren Ballon, 3 Wirbelkörper
- 7A.44.24 ↔ Kyphoplastie mit Wirbelkörperaufrichtung durch aufblähbaren Ballon, 4 Wirbelkörper und mehr
- 7A.44.31 ↔ Kyphoplastie mit Wirbelkörperaufrichtung durch aufrichtbares Implantat, 1 Wirbelkörper
- 7A.44.32 ↔ Kyphoplastie mit Wirbelkörperaufrichtung durch aufrichtbares Implantat, 2 Wirbelkörper
- 7A.44.33 ↔ Kyphoplastie mit Wirbelkörperaufrichtung durch aufrichtbares Implantat, 3 Wirbelkörper
- 7A.44.34 ↔ Kyphoplastie mit Wirbelkörperaufrichtung durch aufrichtbares Implantat, 4 Wirbelkörper und mehr
- 7A.44.91 ↔ Kyphoplastie durch sonstige Vorrichtung zur Wirbelkörperaufrichtung, 1 Wirbelkörper
- 7A.44.92 ↔ Kyphoplastie durch sonstige Vorrichtung zur Wirbelkörperaufrichtung, 2 Wirbelkörper
- 7A.44.93 ↔ Kyphoplastie durch sonstige Vorrichtung zur Wirbelkörperaufrichtung, 3 Wirbelkörper
- 7A.44.94 ↔ Kyphoplastie durch sonstige Vorrichtung zur Wirbelkörperaufrichtung, 4 Wirbelkörper und mehr
- 7A.71.13 ↔ Fusion von Wirbeln mit Stabilisierung der Wirbelsäule, Zugang dorsal und dorsolateral, 3 Segmente
- 7A.71.14 ↔ Fusion von Wirbeln mit Stabilisierung der Wirbelsäule, Zugang dorsal und dorsolateral, 4 Segmente
- 7A.71.15 ↔ Fusion von Wirbeln mit Stabilisierung der Wirbelsäule, Zugang dorsal und dorsolateral, 5 Segmente
- 7A.71.16 ↔ Fusion von Wirbeln mit Stabilisierung der Wirbelsäule, Zugang dorsal und dorsolateral, 6 Segmente
- 7A.71.17 ↔ Fusion von Wirbeln mit Stabilisierung der Wirbelsäule, Zugang dorsal und dorsolateral, 7 Segmente
- 7A.71.18 ↔ Fusion von Wirbeln mit Stabilisierung der Wirbelsäule, Zugang dorsal und dorsolateral, 8 Segmente
- 7A.71.1A ↔ Fusion von Wirbeln mit Stabilisierung der Wirbelsäule, Zugang dorsal und dorsolateral, 9 Segmente
- 7A.71.1B ↔ Fusion von Wirbeln mit Stabilisierung der Wirbelsäule, Zugang dorsal und dorsolateral, 10 Segmente
- 7A.71.1C ↔ Fusion von Wirbeln mit Stabilisierung der Wirbelsäule, Zugang dorsal und dorsolateral, 11 Segmente
- 7A.71.1D ↔ Fusion von Wirbeln mit Stabilisierung der Wirbelsäule, Zugang dorsal und dorsolateral, 12 Segmente
- 7A.71.1E ↔ Fusion von Wirbeln mit Stabilisierung der Wirbelsäule, Zugang dorsal und dorsolateral, 13 Segmente
- 7A.71.1F ↔ Fusion von Wirbeln mit Stabilisierung der Wirbelsäule, Zugang dorsal und dorsolateral, 14 und mehr Segmente
- 7A.71.23 ↔ Fusion von Wirbeln mit Stabilisierung der Wirbelsäule, Zugang ventral, 3 Segmente
- 7A.71.24 ↔ Fusion von Wirbeln mit Stabilisierung der Wirbelsäule, Zugang ventral, 4 Segmente
- 7A.71.25 ↔ Fusion von Wirbeln mit Stabilisierung der Wirbelsäule, Zugang ventral, 5 Segmente
- 7A.71.26 ↔ Fusion von Wirbeln mit Stabilisierung der Wirbelsäule, Zugang ventral, 6 Segmente
- 7A.71.27 ↔ Fusion von Wirbeln mit Stabilisierung der Wirbelsäule, Zugang ventral, 7 Segmente
- 7A.71.28 ↔ Fusion von Wirbeln mit Stabilisierung der Wirbelsäule, Zugang ventral, 8 Segmente
- 7A.71.2A ↔ Fusion von Wirbeln mit Stabilisierung der Wirbelsäule, Zugang ventral, 9 Segmente
- 7A.71.2B ↔ Fusion von Wirbeln mit Stabilisierung der Wirbelsäule, Zugang ventral, 10 Segmente
- 7A.71.2C ↔ Fusion von Wirbeln mit Stabilisierung der Wirbelsäule, Zugang ventral, 11 Segmente
- 7A.71.2D ↔ Fusion von Wirbeln mit Stabilisierung der Wirbelsäule, Zugang ventral, 12 Segmente
- 7A.71.2E ↔ Fusion von Wirbeln mit Stabilisierung der Wirbelsäule, Zugang ventral, 13 Segmente
- 7A.71.2F ↔ Fusion von Wirbeln mit Stabilisierung der Wirbelsäule, Zugang ventral, 14 und mehr Segmente
- 7A.72.13 ↔ Dynamische Stabilisierung der Wirbelsäule, Zugang dorsal und dorsolateral, 3 Segmente
- 7A.72.14 ↔ Dynamische Stabilisierung der Wirbelsäule, Zugang dorsal und dorsolateral, 4 Segmente
- 7A.72.15 ↔ Dynamische Stabilisierung der Wirbelsäule, Zugang dorsal und dorsolateral, 5 Segmente
- 7A.72.16 ↔ Dynamische Stabilisierung der Wirbelsäule, Zugang dorsal und dorsolateral, 6 Segmente
- 7A.72.17 ↔ Dynamische Stabilisierung der Wirbelsäule, Zugang dorsal und dorsolateral, 7 Segmente

- 7A.72.18 ↔ Dynamische Stabilisierung der Wirbelsäule, Zugang dorsal und dorsolateral, 8 Segmente
- 7A.72.1A ↔ Dynamische Stabilisierung der Wirbelsäule, Zugang dorsal und dorsolateral, 9 Segmente
- 7A.72.1B ↔ Dynamische Stabilisierung der Wirbelsäule, Zugang dorsal und dorsolateral, 10 Segmente
- 7A.72.1C ↔ Dynamische Stabilisierung der Wirbelsäule, Zugang dorsal und dorsolateral, 11 Segmente
- 7A.72.1D ↔ Dynamische Stabilisierung der Wirbelsäule, Zugang dorsal und dorsolateral, 12 Segmente
- 7A.72.1E ↔ Dynamische Stabilisierung der Wirbelsäule, Zugang dorsal und dorsolateral, 13 Segmente
- 7A.72.1F ↔ Dynamische Stabilisierung der Wirbelsäule, Zugang dorsal und dorsolateral, 14 und mehr Segmente
- 7A.72.23 ↔ Dynamische Stabilisierung der Wirbelsäule, Zugang ventral, 3 Segmente
- 7A.72.24 ↔ Dynamische Stabilisierung der Wirbelsäule, Zugang ventral, 4 Segmente
- 7A.72.25 ↔ Dynamische Stabilisierung der Wirbelsäule, Zugang ventral, 5 Segmente
- 7A.72.26 ↔ Dynamische Stabilisierung der Wirbelsäule, Zugang ventral, 6 Segmente
- 7A.72.27 ↔ Dynamische Stabilisierung der Wirbelsäule, Zugang ventral, 7 Segmente
- 7A.72.28 ↔ Dynamische Stabilisierung der Wirbelsäule, Zugang ventral, 8 Segmente
- 7A.72.2A ↔ Dynamische Stabilisierung der Wirbelsäule, Zugang ventral, 9 Segmente
- 7A.72.2B ↔ Dynamische Stabilisierung der Wirbelsäule, Zugang ventral, 10 Segmente
- 7A.72.2C ↔ Dynamische Stabilisierung der Wirbelsäule, Zugang ventral, 11 Segmente
- 7A.72.2D ↔ Dynamische Stabilisierung der Wirbelsäule, Zugang ventral, 12 Segmente
- 7A.72.2E ↔ Dynamische Stabilisierung der Wirbelsäule, Zugang ventral, 13 Segmente
- 7A.72.2F ↔ Dynamische Stabilisierung der Wirbelsäule, Zugang ventral, 14 und mehr Segmente

### Prozedur B02-4

- 39.72.14 ↔ Selektive Embolisation von intrakraniellen Gefässen mit adhäsivem Embolisat
- 39.72.15 ↔ Selektive Embolisation von intrakraniellen Gefässen mit Plugs
- 39.72.16 ↔ Selektive Embolisation von intrakraniellen Gefässen mit Coils
- 39.72.17 ↔ Selektive Embolisation von intrakraniellen Gefässen mit Partikeln
- 39.72.18 ↔ Selektive Embolisation von intrakraniellen Gefässen mit embolisierenden Flüssigkeiten
- 39.72.19 ↔ Selektive Embolisation von intrakraniellen Gefässen, sonstige
- 39.72.1A ↔ Selektive Embolisation von intrakraniellen Gefässen mit embolisierenden (ablösbaren) Ballons
- 39.72.1B ↔ Selektive Embolisation von intrakraniellen Gefässen mit Schirmen
- 39.77.10 ↔ Perkutane Ballonangioplastie an intrakraniell(n) Gefäss(en)
- 39.77.20 ↔ Perkutane Bladeangioplastie an intrakraniell(n) Gefäss(en)
- 39.77.30 ↔ Perkutane Laserangioplastie an intrakraniell(n) Gefäss(en)
- 39.77.40 ↔ Perkutane Atherektomie an intrakraniell(n) Gefäss(en)
- 39.77.60 ↔ Perkutane Thrombektomie an intrakraniell(n) Gefäss(en), n.n.bez.
- 39.77.61 ↔ Perkutane Rotationsthrombektomie an intrakraniell(n) Gefäss(en)
- 39.77.62 ↔ Perkutane stentgestützte Thrombektomie an intrakraniell(n) Gefäss(en)
- 39.77.69 ↔ Perkutane Thrombektomie an intrakraniell(n) Gefäss(en), sonstige
- 39.77.80 ↔ Perkutan-transluminale intraarterielle Spasmolyse bei zerebrovaskulären Vasospasmen
- 39.B1.11 ↔ (Perkutan-)transluminale Implantation von Stents ohne Medikamentenfreisetzung, intrakranielle Gefässe
- 39.B2.11 ↔ (Perkutan-)transluminale Implantation von Stents mit Medikamentenfreisetzung, intrakranielle Gefässe
- 39.B3.11 ↔ (Perkutan-)transluminale Implantation von gecoverten Stents ohne Medikamentenfreisetzung, intrakranielle Gefässe
- 39.B4.11 ↔ (Perkutan-)transluminale Implantation von gecoverten Stents mit Medikamentenfreisetzung, intrakranielle Gefässe
- 39.B5.11 ↔ (Perkutan-)transluminale Implantation von ungecoverten Cheatham-Platinum-Stents, intrakranielle Gefässe
- 39.B6.11 ↔ (Perkutan-)transluminale Implantation von gecoverten Cheatham-Platinum-Stents, intrakranielle Gefässe
- 39.B7.11 ↔ (Perkutan-)transluminale Implantation von ungecoverten grosslumige Stents, intrakranielle Gefässe
- 39.B8.11 ↔ (Perkutan-)transluminale Implantation von gecoverten grosslumige Stents, intrakranielle Gefässe
- 39.BE ↔ (Perkutan-)transluminale Implantation eines selbstexpandierenden Bifurkationsstents, intrakraniell
- 39.BF.11 ↔ (Perkutan-)transluminale Implantation von selbstexpandierenden Mikrostroments, intrakranielle Gefässe
- 39.BH.11 ↔ (Perkutan-)transluminale Implantation von Stents zur Strömungslaminierung bei Aneurysmen, intrakranielle Gefässe
- 92.20 ↔ Infusion von flüssigem Radioisotop
- 92.21.00 ↔ Oberflächenstrahlentherapie, n.n.bez.
- 92.21.01 ↔ Oberflächenstrahlentherapie, bis zu 2 Bestrahlungsfelder
- 92.21.02 ↔ Oberflächenstrahlentherapie, mehr als 2 Bestrahlungsfelder
- 92.22.00 ↔ Orthovoltstrahlentherapie, n.n.bez.
- 92.22.01 ↔ Orthovoltstrahlentherapie, bis zu 2 Bestrahlungsfelder
- 92.22.02 ↔ Orthovoltstrahlentherapie, mehr als 2 Bestrahlungsfelder
- 92.22.11 ↔ Intraoperative Röntgenstrahlentherapie, bis 300 kV
- 92.22.12 ↔ Intraoperative Röntgenstrahlentherapie, 300 kV - < 1 MV
- 92.22.19 ↔ Intraoperative Röntgenstrahlentherapie, sonstige
- 92.23.00 ↔ Hochvoltstrahlentherapie, n.n.bez.
- 92.23.01 ↔ Telekobaltgerät bis zu 2 Bestrahlungsfelder
- 92.23.02 ↔ Telekobaltgerät 3 bis 4 Bestrahlungsfelder
- 92.23.03 ↔ Telekobaltgerät mehr als 4 Bestrahlungsfelder oder 3D-geplante Bestrahlung
- 92.23.08 ↔ Hochvoltstrahlentherapie, andere Isotope
- 92.23.09 ↔ Telekobaltgerät, sonstige
- 92.24.00 ↔ Teleradiotherapie mit Photonen, Linearbeschleuniger, n.n.bez.
- 92.24.01 ↔ Teleradiotherapie mit Photonen, Linearbeschleuniger, Grossfeldbestrahlung

|            |   |            |   |
|------------|---|------------|---|
| 92.24.02 ↔ | Teleradiotherapie mit Photonen, Linearbeschleuniger, Halbkörperbestrahlung  | 92.25.24 ↔ | Teleradiotherapie mit Elektronen, Linearbeschleuniger, ohne bildgestützte Einstellung, intensitätsmodulierte Radiotherapie                                    |
| 92.24.03 ↔ | Teleradiotherapie mit Photonen, Linearbeschleuniger, Ganzkörperbestrahlung  | 92.26.00 ↔ | Teleradiotherapie mit anderen Partikelstrahlen, n.n.bez.  |
| 92.24.04 ↔ | Teleradiotherapie mit Photonen, Linearbeschleuniger, Intraoperative Strahlentherapie  | 92.26.99 ↔ | Teleradiotherapie mit anderen Partikelstrahlen, sonstige  |
| 92.24.09 ↔ | Teleradiotherapie mit Photonen, Linearbeschleuniger, sonstige   | 92.27.00 ↔ | Implantation oder Einsetzen radioaktiver Elemente (Brachytherapie mit umschlossenen Radionukliden), Körperoberfläche, sonstiger oder n.n.bez. Applikationsort |
| 92.24.11 ↔ | Teleradiotherapie mit Photonen, Linearbeschleuniger, mit bildgestützter Einstellung [IGRT], bis zu 2 Bestrahlungsfelder         | 92.27.10 ↔ | Implantation oder Einsetzen radioaktiver Elemente (Brachytherapie mit umschlossenen Radionukliden), weibliche Geschlechtsorgane, n.n.bez.                     |
| 92.24.12 ↔ | Teleradiotherapie mit Photonen, Linearbeschleuniger, mit bildgestützter Einstellung [IGRT], mehr als 2 Bestrahlungsfelder       | 92.27.11 ↔ | Implantation oder Einsetzen radioaktiver Elemente (Brachytherapie mit umschlossenen Radionukliden), intrauterin   |
| 92.24.13 ↔ | Teleradiotherapie mit Photonen, Linearbeschleuniger, mit bildgestützter Einstellung [IGRT], 3D-geplante Bestrahlung             | 92.27.12 ↔ | Implantation oder Einsetzen radioaktiver Elemente (Brachytherapie mit umschlossenen Radionukliden), intravaginal  |
| 92.24.14 ↔ | Teleradiotherapie mit Photonen, Linearbeschleuniger, mit bildgestützter Einstellung [IGRT], intensitätsmodulierte Radiotherapie | 92.27.13 ↔ | Implantation oder Einsetzen radioaktiver Elemente (Brachytherapie mit umschlossenen Radionukliden), intrauterin und intravaginal kombiniert                   |
| 92.24.21 ↔ | Teleradiotherapie mit Photonen, Linearbeschleuniger, ohne bildgestützte Einstellung, bis zu 2 Bestrahlungsfelder:               | 92.27.21 ↔ | Implantation oder Einsetzen radioaktiver Elemente (Brachytherapie mit umschlossenen Radionukliden), Körperoberfläche  |
| 92.24.22 ↔ | Teleradiotherapie mit Photonen, Linearbeschleuniger, ohne bildgestützte Einstellung, mehr als 2 Bestrahlungsfelder              | 92.27.22 ↔ | Implantation oder Einsetzen radioaktiver Elemente (Brachytherapie mit umschlossenen Radionukliden), intrakavitär  |
| 92.24.23 ↔ | Teleradiotherapie mit Photonen, Linearbeschleuniger, ohne bildgestützte Einstellung, 3D-geplante Bestrahlung                    | 92.27.23 ↔ | Implantation oder Einsetzen radioaktiver Elemente (Brachytherapie mit umschlossenen Radionukliden), intraluminal  |
| 92.24.24 ↔ | Teleradiotherapie mit Photonen, Linearbeschleuniger, ohne bildgestützte Einstellung, intensitätsmodulierte Radiotherapie        | 92.27.30 ↔ | Implantation oder Einsetzen radioaktiver Elemente (Brachytherapie mit umschlossenen Radionukliden), Gefäss n.n.bez.   |
| 92.24.30 ↔ | Teleradiotherapie mit Photonen, hochkomplexe Radiotherapie mit spezialisierter Ausstattung                                      | 92.27.31 ↔ | Implantation oder Einsetzen radioaktiver Elemente (Brachytherapie mit umschlossenen Radionukliden), Koronargefäss   |
| 92.25.00 ↔ | Teleradiotherapie mit Elektronen, Linearbeschleuniger, n.n.bez.   | 92.27.39 ↔ | Implantation oder Einsetzen radioaktiver Elemente (Brachytherapie mit umschlossenen Radionukliden), sonstiges Gefäss  |
| 92.25.01 ↔ | Teleradiotherapie mit Elektronen, Linearbeschleuniger, Grossfeldbestrahlung   | 92.27.40 ↔ | Implantation oder Einsetzen radioaktiver Elemente (Brachytherapie mit umschlossenen Radionukliden), intraoperativ   |
| 92.25.02 ↔ | Teleradiotherapie mit Elektronen, Linearbeschleuniger, Halbkörperbestrahlung  | 92.27.70 ↔ | Radioaktive Moulagen, n.n.bez.  |
| 92.25.03 ↔ | Teleradiotherapie mit Elektronen, Linearbeschleuniger, Ganzkörperbestrahlung  | 92.27.71 ↔ | Radioaktive Moulagen, Konstruktion und Applikation von oberflächlichen radioaktiven Moulagen  |
| 92.25.04 ↔ | Teleradiotherapie mit Elektronen, Linearbeschleuniger, Intraoperative Strahlentherapie  | 92.27.72 ↔ | Radioaktive Moulagen, Konstruktion und Applikation von nicht auf der Körperoberfläche verwendeten Applikatoren  |
| 92.25.09 ↔ | Teleradiotherapie mit Elektronen, Linearbeschleuniger, sonstige   | 92.27.73 ↔ | Radioaktive Moulagen, Konstruktion und Applikation von Augenapplikatoren  |
| 92.25.11 ↔ | Teleradiotherapie mit Elektronen, Linearbeschleuniger, mit bildgestützter Einstellung   | 92.27.79 ↔ | Radioaktive Moulagen, sonstige  |
| 92.25.12 ↔ | Teleradiotherapie mit Elektronen, Linearbeschleuniger, mit bildgestützter Einstellung, bis zu 2 Bestrahlungsfelder              | 92.28.00 ↔ | Injektion, Instillation oder orale Gabe von Radioisotopen, n.n.bez.   |
| 92.25.13 ↔ | Teleradiotherapie mit Elektronen, Linearbeschleuniger, mit bildgestützter Einstellung, mehr als 2 Bestrahlungsfelder            | 92.28.09 ↔ | Injektion, Instillation oder orale Gabe von Radioisotopen, sonstige   |
| 92.25.14 ↔ | Teleradiotherapie mit Elektronen, Linearbeschleuniger, mit bildgestützter Einstellung, 3D-geplante Bestrahlung                  | 92.28.11 ↔ | Therapie mit offenen Radionukliden bei Knochenmetastasen  |
| 92.25.15 ↔ | Teleradiotherapie mit Elektronen, Linearbeschleuniger, mit bildgestützter Einstellung, intensitätsmodulierte Radiotherapie      | 92.28.14 ↔ | Instillation von offenen Radionukliden in Gelenke   |
| 92.25.21 ↔ | Teleradiotherapie mit Elektronen, Linearbeschleuniger, ohne bildgestützte Einstellung, bis zu 2 Bestrahlungsfelder              | 92.28.24 ↔ | Selektive intravaskuläre Radiochemoembolisation mit I-131-Lipiodol  |
| 92.25.22 ↔ | Teleradiotherapie mit Elektronen, Linearbeschleuniger, ohne bildgestützte Einstellung, mehr als 2 Bestrahlungsfelder            | 92.28.25 ↔ | Selektive intravaskuläre Radionuklidtherapie [SIRT] durch Embolisation von Yttrium-90-markierten Mikrosphären   |
| 92.25.23 ↔ | Teleradiotherapie mit Elektronen, Linearbeschleuniger, ohne bildgestützte Einstellung, 3D-geplante Bestrahlung                  | 92.28.26 ↔ | Selektive intravaskuläre Radionuklidtherapie [SIRT] durch Embolisation von Holmium-166 markierten Mikrosphären  |
|            |   | 92.28.33 ↔ | Endovaskuläre Brachytherapie mit Rhenium-188  |
|            |   | 92.28.41 ↔ | Radiojodtherapie bis 1,2 GBq I-131, ohne Gabe von rekombinantem Thyreotropin [rh-TSH]   |



- 92.28.42 ↔ Radiojodtherapie bis 1,2 GBq I-131, mit Gabe von rekombinantem Thyreotropin [rh-TSH]
- 92.28.43 ↔ Radiojodtherapie über 1,2 bis unter 5 GBq I-131, ohne Gabe von rekombinantem Thyreotropin [rh-TSH]
- 92.28.44 ↔ Radiojodtherapie über 1,2 bis unter 5 GBq I-131, mit Gabe von rekombinantem Thyreotropin [rh-TSH]
- 92.28.45 ↔ Radiojodtherapie mit 5 und mehr GBq I-131, ohne Gabe von rekombinantem Thyreotropin [rh-TSH]
- 92.28.46 ↔ Radiojodtherapie mit 5 und mehr GBq I-131, mit Gabe von rekombinantem Thyreotropin [rh-TSH]
- 92.28.51 ↔ Radioimmuntherapie mit 90Y-Ibritumomab-Tiuxetan, parenteral
- 92.28.52 ↔ Radioimmuntherapie mit Jod 131 [I-131] Tositumomab, parenteral
- 92.28.53 ↔ Radioimmuntherapie mit sonstigen Antikörpern, parenteral
- 92.28.64 ↔ Radiorezeptortherapie mit dem DOTA-konjugierten Somatostatin-Analogon TOC [Octreotide]
- 92.28.65 ↔ Radiorezeptortherapie mit dem DOTA-konjugierten Somatostatin-Analogon TATE [Octreotate]
- 92.28.66 ↔ Radiorezeptortherapie mit Somatostatin-Antagonisten
- 92.28.69 ↔ Radiotherapie mit kleinen Molekülen, sonstige
- 92.28.6B ↔ Radiorezeptortherapie mit <sup>177</sup>Lu-PSMA I&T [<sup>177</sup>Lu-ITG-PSMA-1]
- 92.28.6C ↔ Radiorezeptortherapie mit sonstigen PSMA-Liganden
- 92.28.71 ↔ Gabe von Jod-131-MIBG [Metajodbenzylguanidin] parenteral
- 92.29.00 ↔ Brachytherapie mit umschlossenen Radionukliden, n.n.bez.
- 92.29.09 ↔ Brachytherapie mit umschlossenen Radionukliden, sonstige
- 92.29.11 ↔ Interstitielle Brachytherapie mit Implantation von entfernbaren Strahlern in einer Ebene, niedrige Dosisleistung
- 92.29.12 ↔ Interstitielle Brachytherapie mit Implantation von entfernbaren Strahlern in einer Ebene, gepulste Dosisleistung [Pulsed dose rate]
- 92.29.13 ↔ Interstitielle Brachytherapie mit Implantation von entfernbaren Strahlern in einer Ebene, hohe Dosisleistung
- 92.29.19 ↔ Interstitielle Brachytherapie mit Implantation von entfernbaren Strahlern in einer Ebene, sonstige
- 92.29.21 ↔ Interstitielle Brachytherapie mit Volumenimplantation von entfernbaren Strahlern in mehreren Ebenen, niedrige Dosisleistung
- 92.29.22 ↔ Interstitielle Brachytherapie mit Volumenimplantation von entfernbaren Strahlern in mehreren Ebenen, gepulste Dosisleistung [Pulsed dose rate]
- 92.29.23 ↔ Interstitielle Brachytherapie mit Volumenimplantation von entfernbaren Strahlern in mehreren Ebenen, hohe Dosisleistung
- 92.29.24 ↔ Brachytherapie mit Implantation von entfernbaren Strahlern in mehreren Ebenen, hohe Dosisleistung, intraoperativ
- 92.29.29 ↔ Interstitielle Brachytherapie mit Volumenimplantation von entfernbaren Strahlern in mehreren Ebenen, sonstige
- 92.29.31 ↔ Interstitielle Brachytherapie mit Implantation von permanenten Strahlern, bis 10 Quellen
- 92.29.32 ↔ Interstitielle Brachytherapie mit Implantation von permanenten Strahlern, von 11 bis 15 Quellen
- 92.29.33 ↔ Interstitielle Brachytherapie mit Implantation von permanenten Strahlern, von 16 bis 20 Quellen
- 92.29.34 ↔ Interstitielle Brachytherapie mit Implantation von permanenten Strahlern, von 21 bis 25 Quellen
- 92.29.35 ↔ Interstitielle Brachytherapie mit Implantation von permanenten Strahlern, von 26 bis 30 Quellen
- 92.29.36 ↔ Interstitielle Brachytherapie mit Implantation von permanenten Strahlern, von 31 bis 35 Quellen
- 92.29.37 ↔ Interstitielle Brachytherapie mit Implantation von permanenten Strahlern, von 36 bis 40 Quellen
- 92.29.38 ↔ Interstitielle Brachytherapie mit Implantation von permanenten Strahlern, von 41 bis 45 Quellen
- 92.29.39 ↔ Interstitielle Brachytherapie mit Implantation von permanenten Strahlern, von 46 bis 50 Quellen
- 92.29.3A ↔ Interstitielle Brachytherapie mit Implantation von permanenten Strahlern, von 51 bis 55 Quellen
- 92.29.3B ↔ Interstitielle Brachytherapie mit Implantation von permanenten Strahlern, von 56 bis 60 Quellen
- 92.29.3C ↔ Interstitielle Brachytherapie mit Implantation von permanenten Strahlern, von 61 bis 65 Quellen
- 92.29.3D ↔ Interstitielle Brachytherapie mit Implantation von permanenten Strahlern, von 66 bis 70 Quellen
- 92.29.3E ↔ Interstitielle Brachytherapie mit Implantation von permanenten Strahlern, von 71 und mehr Quellen
- 92.29.40 ↔ Brachytherapie mit Oberflächenapplikatoren, n.n.bez.
- 92.29.49 ↔ Brachytherapie mit Oberflächenapplikatoren, sonstige
- 92.29.51 ↔ Entfernung von umschlossenen Radionukliden oder inaktiven Applikatoren unter Anästhesie
- 92.30.00 ↔ Stereotaktische Bestrahlung, einzeitig, n.n.bez.
- 92.30.01 ↔ Stereotaktische Bestrahlung, einzeitig, zerebral, n.n.bez.
- 92.30.02 ↔ Stereotaktische Bestrahlung, einzeitig, extrazerebral, n.n.bez.
- 92.30.20 ↔ Stereotaktische Bestrahlung, einzeitig, zerebral, intensitätsmodulierte Radiotherapie
- 92.30.21 ↔ Stereotaktische Bestrahlung, einzeitig, zerebral, intensitätsmodulierte Bogenbestrahlung [IMAT]
- 92.30.22 ↔ Stereotaktische Bestrahlung, einzeitig, zerebral, bildgestützte Einstellung
- 92.30.30 ↔ Stereotaktische Bestrahlung, einzeitig, extrazerebral, intensitätsmodulierte Radiotherapie
- 92.30.31 ↔ Stereotaktische Bestrahlung, einzeitig, extrazerebral, intensitätsmodulierte Bogenbestrahlung [IMAT]
- 92.30.32 ↔ Stereotaktische Bestrahlung, einzeitig, extrazerebral, bildgestützte Einstellung
- 92.30.99 ↔ Stereotaktische Bestrahlung, einzeitig, sonstige
- 92.31.00 ↔ Radiochirurgie mit Photonen n.n.bez., zerebral
- 92.31.10 ↔ Radiochirurgie mit Photonen n.n.bez., extrazerebral
- 92.32.00 ↔ Mehrquellige Photon-Radiochirurgie, n.n.bez.
- 92.32.01 ↔ Mehrquellige Photon-Radiochirurgie, Gamma-knife
- 92.33.00 ↔ Teilchen-Radiochirurgie, n.n.bez.
- 92.33.01 ↔ Andere Hochvoltstrahlentherapie, stereotaktische Bestrahlung, einzeitig, zerebral
- 92.33.11 ↔ Andere Hochvoltstrahlentherapie, stereotaktische Bestrahlung, einzeitig, extrazerebral
- 92.39.00 ↔ Sonstige stereotaktische Radiochirurgie, n.n.bez.
- 92.39.01 ↔ Andere Hochvoltstrahlentherapie, stereotaktische Bestrahlung, fraktioniert, zerebral, n.n.bez.
- 92.39.11 ↔ Andere Hochvoltstrahlentherapie, stereotaktische Bestrahlung, fraktioniert, extrazerebral, n.n.bez.
- 92.39.20 ↔ Andere Hochvoltstrahlentherapie, stereotaktische Bestrahlung, fraktioniert, zerebral, intensitätsmodulierte Radiotherapie
- 92.39.21 ↔ Andere Hochvoltstrahlentherapie, stereotaktische Bestrahlung, fraktioniert, zerebral, intensitätsmodulierte Bogenbestrahlung [IMAT]
- 92.39.22 ↔ Andere Hochvoltstrahlentherapie, stereotaktische Bestrahlung, fraktioniert, zerebral, bildgestützte Einstellung
- 92.39.29 ↔ Andere Hochvoltstrahlentherapie, stereotaktische Bestrahlung, fraktioniert, zerebral, sonstige
- 92.39.30 ↔ Andere Hochvoltstrahlentherapie, stereotaktische Bestrahlung, fraktioniert, extrazerebral, intensitätsmodulierte Radiotherapie

- 92.39.31 ↔ Andere Hochvoltstrahlentherapie, stereotaktische Bestrahlung, fraktioniert, extrazerebral, intensitätsmodulierte Bogenbestrahlung [IMAT]
- 92.39.32 ↔ Andere Hochvoltstrahlentherapie, stereotaktische Bestrahlung, fraktioniert, extrazerebral, bildgestützte Einstellung
- 92.39.39 ↔ Andere Hochvoltstrahlentherapie, stereotaktische Bestrahlung, fraktioniert, extrazerebral, sonstige
- 92.41 ↔ Intraoperative Strahlentherapie mit Elektronen

### Prozedur B02-5

- 01.24.31 ↔ Zugang zur Schädelbasis, transoral
- 01.24.32 ↔ Zugang zur Schädelbasis, transoral mit Spaltung des weichen Gaumens
- 01.24.33 ↔ Zugang zur Schädelbasis, transoral mit Spaltung des weichen sowie harten Gaumens
- 01.24.3D ↔ Zugang zur Schädelbasis, transnasal-transcribiform
- 01.24.3E ↔ Zugang zur Schädelbasis, transnasal-transclival
- 01.24.3F ↔ Zugang zur Schädelbasis, transoral-transclival
- 01.32.00 ↔ Lobotomie und Traktotomie, n.n.bez.
- 01.32.10 ↔ Lobotomie und Traktotomie, Zingulotomie
- 01.32.11 ↔ Lobotomie und Traktotomie, Subpiale Transsektion
- 01.32.12 ↔ Lobotomie und Traktotomie, Multiple Lobotomien
- 01.32.20 ↔ Lobotomie und Traktotomie, Stereotaktische Unterbrechung von Bahnsystemen
- 01.32.99 ↔ Lobotomie und Traktotomie, sonstige
- 01.51.00 ↔ Exzision und Destruktion von Läsion oder Gewebe an Gehirn und Hirnhäuten, n.n.bez.
- 01.51.10 ↔ Exzision von Tumorgewebe an den Hirnhäuten mit Präparation von infiltriertem Nachbargewebe
- 01.51.19 ↔ Exzision von Läsion oder Gewebe an den Hirnhäuten, sonstige
- 01.51.21 ↔ Exzision von hirneigenem intrazerebralen Tumorgewebe
- 01.51.22 ↔ Exzision von nicht hirneigenem intrazerebralen Tumorgewebe
- 01.51.29 ↔ Exzision von Läsion oder Gewebe am Gehirn, sonstige
- 01.51.31 ↔ Destruktion von Läsion oder Gewebe an Hirnhäuten
- 01.51.41 ↔ Destruktion von hirneigenem intrazerebralen Tumorgewebe
- 01.51.42 ↔ Destruktion von nicht hirneigenem intrazerebralen Tumorgewebe
- 01.51.49 ↔ Destruktion von Läsion oder Gewebe am Gehirn, sonstige
- 01.52.00 ↔ Hemisphärektomie, n.n.bez.
- 01.52.10 ↔ Hemisphärektomie, hirneigenes intrazerebrales Tumorgewebe
- 01.52.11 ↔ Hemisphärektomie, nicht hirneigenes intrazerebrales Tumorgewebe
- 01.52.99 ↔ Hemisphärektomie, sonstige
- 01.53.00 ↔ Lobektomie am Gehirn, n.n.bez.
- 01.53.10 ↔ Lobektomie am Gehirn, hirneigenes intrazerebrales Tumorgewebe
- 01.53.11 ↔ Lobektomie am Gehirn, nicht hirneigenes intrazerebrales Tumorgewebe
- 01.53.99 ↔ Lobektomie am Gehirn, sonstige
- 01.59 ↔ Sonstige Exzision und Destruktion an Gehirn und Hirnhäuten, sonstige
- 02.51.00 ↔ Synangiöse, n.n.bez.
- 02.51.11 ↔ Encephalo-duro-arterio-synangiöse [EDAS]
- 02.51.12 ↔ Encephalo-duro-synangiöse [EDS]
- 02.51.14 ↔ Encephalo-myo-synangiöse [EMS]
- 02.51.15 ↔ Encephalo-galea-periost-synangiöse [EGPS]
- 02.51.99 ↔ Synangiöse, sonstige
- 04.01.00 ↔ Exzision eines Akustikusneurinoms, n.n.bez.
- 04.01.10 ↔ Exzision eines Akustikusneurinoms durch Kraniotomie
- 04.01.11 ↔ Exzision eines Akustikusneurinoms, translabyrinthärer Zugang
- 04.01.99 ↔ Exzision eines Akustikusneurinoms, sonstige
- 04.41 ↔ Dekompression an der Wurzel des N. trigeminus
- 07.17.10 ↔ Geschlossene [perkutane] [Nadel-] Biopsie am Corpus pineale
- 07.17.11 ↔ Offene Biopsie am Corpus pineale
- 07.17.12 ↔ Stereotaktische Biopsie am Corpus pineale
- 07.17.99 ↔ Biopsie am Corpus pineale, sonstige
- 07.51 ↔ Exploration im Gebiet des Corpus pineale
- 07.52 ↔ Inzision am Corpus pineale
- 07.53 ↔ Partielle Exzision des Corpus pineale
- 07.54 ↔ Totale Exzision des Corpus pineale
- 07.59 ↔ Operationen am Corpus pineale, sonstige
- 07.61 ↔ Partielle Exzision der Hypophyse, transfrontaler Zugang
- 07.62 ↔ Partielle Exzision an der Hypophyse, transsphenoidaler Zugang
- 07.63 ↔ Partielle Exzision an der Hypophyse, nicht näher bezeichneter Zugang
- 07.64 ↔ Totale Exzision der Hypophyse, transfrontaler Zugang
- 07.65 ↔ Totale Exzision der Hypophyse, transsphenoidaler Zugang
- 07.68 ↔ Totale Exzision der Hypophyse, anderer näher bezeichneter Zugang
- 07.69 ↔ Totale Exzision der Hypophyse, nicht näher bezeichneter Zugang
- 38.31 ↔ Resektion von intrakraniellen Gefässen mit Anastomose
- 38.41 ↔ Resektion von intrakraniellen Blutgefässen mit Ersatz
- 39.2A ↔ Intra-intrakranieller Gefäss-Bypass
- 39.51.00 ↔ Aneurysma-Clipping, n.n.bez.
- 39.51.11 ↔ Aneurysma-Clipping intrakraniell
- 39.51.99 ↔ Aneurysma-Clipping, sonstige
- 39.52.11 ↔ Sonstige Korrektur eines Aneurysmas von intrakraniellen Blutgefässen
- 39.53 ↔ Verschluss einer arteriovenösen Fistel

### Prozedur B02-6

- 99.B7.12 ‡↔ Intensivmedizinische Komplexbehandlung, 120 bis 184 Aufwandspunkte
- 99.B7.13 ‡↔ Intensivmedizinische Komplexbehandlung, 185 bis 360 Aufwandspunkte
- 99.B7.14 ‡↔ Intensivmedizinische Komplexbehandlung, 361 bis 552 Aufwandspunkte
- 99.B7.15 ‡↔ Intensivmedizinische Komplexbehandlung, 553 bis 828 Aufwandspunkte
- 99.B7.16 ‡↔ Intensivmedizinische Komplexbehandlung, 829 bis 1104 Aufwandspunkte
- 99.B7.17 ‡↔ Intensivmedizinische Komplexbehandlung, 1105 bis 1380 Aufwandspunkte
- 99.B7.18 ‡↔ Intensivmedizinische Komplexbehandlung, 1381 bis 1656 Aufwandspunkte
- 99.B7.1A ‡↔ Intensivmedizinische Komplexbehandlung, 1657 bis 1932 Aufwandspunkte

|   |   |
|---|---|
| 99.B7.1B †↔ Intensivmedizinische Komplexbehandlung, 1933 bis 2208 Aufwandspunkte                                | 99.B7.4I †↔ Intensivmedizinische Komplexbehandlung im Kindesalter (Basisprozedur), 3921 bis 4410 Aufwandspunkte       |
| 99.B7.1C †↔ Intensivmedizinische Komplexbehandlung, 2209 bis 2484 Aufwandspunkte                                | 99.B7.4J †↔ Intensivmedizinische Komplexbehandlung im Kindesalter (Basisprozedur), 4411 bis 4900 Aufwandspunkte       |
| 99.B7.1D †↔ Intensivmedizinische Komplexbehandlung, 2485 bis 2760 Aufwandspunkte                                | 99.B7.4K †↔ Intensivmedizinische Komplexbehandlung im Kindesalter (Basisprozedur), 4901 bis 5880 Aufwandspunkte       |
| 99.B7.1E †↔ Intensivmedizinische Komplexbehandlung, 2761 bis 3220 Aufwandspunkte                                | 99.B7.4L †↔ Intensivmedizinische Komplexbehandlung im Kindesalter (Basisprozedur), 5881 bis 6860 Aufwandspunkte       |
| 99.B7.1F †↔ Intensivmedizinische Komplexbehandlung, 3221 bis 3680 Aufwandspunkte                                | 99.B7.4M †↔ Intensivmedizinische Komplexbehandlung im Kindesalter (Basisprozedur), 6861 bis 7840 Aufwandspunkte       |
| 99.B7.1G †↔ Intensivmedizinische Komplexbehandlung, 3681 bis 4600 Aufwandspunkte                                | 99.B7.4N †↔ Intensivmedizinische Komplexbehandlung im Kindesalter (Basisprozedur), 7841 bis 9800 Aufwandspunkte       |
| 99.B7.1H †↔ Intensivmedizinische Komplexbehandlung, 4601 bis 5520 Aufwandspunkte                                | 99.B7.4O †↔ Intensivmedizinische Komplexbehandlung im Kindesalter (Basisprozedur), 9801 bis 11760 Aufwandspunkte      |
| 99.B7.1I †↔ Intensivmedizinische Komplexbehandlung, 5521 bis 7360 Aufwandspunkte                                | 99.B7.4P †↔ Intensivmedizinische Komplexbehandlung im Kindesalter (Basisprozedur), 11761 bis 13720 Aufwandspunkte     |
| 99.B7.1J †↔ Intensivmedizinische Komplexbehandlung, 7361 bis 9200 Aufwandspunkte                                | 99.B7.4Q †↔ Intensivmedizinische Komplexbehandlung im Kindesalter (Basisprozedur), 13721 bis 16660 Aufwandspunkte     |
| 99.B7.1K †↔ Intensivmedizinische Komplexbehandlung, 9201 bis 11040 Aufwandspunkte                               | 99.B7.4R †↔ Intensivmedizinische Komplexbehandlung im Kindesalter (Basisprozedur), 16661 bis 19600 Aufwandspunkte     |
| 99.B7.1L †↔ Intensivmedizinische Komplexbehandlung, 11041 bis 13800 Aufwandspunkte                              | 99.B7.4S †↔ Intensivmedizinische Komplexbehandlung im Kindesalter (Basisprozedur), 19601 und mehr Aufwandspunkte      |
| 99.B7.1M †↔ Intensivmedizinische Komplexbehandlung, 13801 bis 16560 Aufwandspunkte                              | 99.B7.53 †↔ Intensivmedizinische Komplexbehandlung im Neugeborenenalter (Basisprozedur), 131 bis 196 Aufwandspunkte   |
| 99.B7.1N †↔ Intensivmedizinische Komplexbehandlung, 16561 bis 19320 Aufwandspunkte                              | 99.B7.54 †↔ Intensivmedizinische Komplexbehandlung im Neugeborenenalter (Basisprozedur), 197 bis 392 Aufwandspunkte   |
| 99.B7.1O †↔ Intensivmedizinische Komplexbehandlung, 19321 und mehr Aufwandspunkte                               | 99.B7.55 †↔ Intensivmedizinische Komplexbehandlung im Neugeborenenalter (Basisprozedur), 393 bis 588 Aufwandspunkte   |
| 99.B7.43 †↔ Intensivmedizinische Komplexbehandlung im Kindesalter (Basisprozedur), 131 bis 196 Aufwandspunkte   | 99.B7.56 †↔ Intensivmedizinische Komplexbehandlung im Neugeborenenalter (Basisprozedur), 589 bis 784 Aufwandspunkte   |
| 99.B7.44 †↔ Intensivmedizinische Komplexbehandlung im Kindesalter (Basisprozedur), 197 bis 392 Aufwandspunkte   | 99.B7.57 †↔ Intensivmedizinische Komplexbehandlung im Neugeborenenalter (Basisprozedur), 785 bis 980 Aufwandspunkte   |
| 99.B7.45 †↔ Intensivmedizinische Komplexbehandlung im Kindesalter (Basisprozedur), 393 bis 588 Aufwandspunkte   | 99.B7.58 †↔ Intensivmedizinische Komplexbehandlung im Neugeborenenalter (Basisprozedur), 981 bis 1176 Aufwandspunkte  |
| 99.B7.46 †↔ Intensivmedizinische Komplexbehandlung im Kindesalter (Basisprozedur), 589 bis 784 Aufwandspunkte   | 99.B7.5A †↔ Intensivmedizinische Komplexbehandlung im Neugeborenenalter (Basisprozedur), 1177 bis 1470 Aufwandspunkte |
| 99.B7.47 †↔ Intensivmedizinische Komplexbehandlung im Kindesalter (Basisprozedur), 785 bis 980 Aufwandspunkte   | 99.B7.5B †↔ Intensivmedizinische Komplexbehandlung im Neugeborenenalter (Basisprozedur), 1471 bis 1764 Aufwandspunkte |
| 99.B7.48 †↔ Intensivmedizinische Komplexbehandlung im Kindesalter (Basisprozedur), 981 bis 1176 Aufwandspunkte  | 99.B7.5C †↔ Intensivmedizinische Komplexbehandlung im Neugeborenenalter (Basisprozedur), 1765 bis 2058 Aufwandspunkte |
| 99.B7.4A †↔ Intensivmedizinische Komplexbehandlung im Kindesalter (Basisprozedur), 1177 bis 1470 Aufwandspunkte | 99.B7.5D †↔ Intensivmedizinische Komplexbehandlung im Neugeborenenalter (Basisprozedur), 2059 bis 2352 Aufwandspunkte |
| 99.B7.4B †↔ Intensivmedizinische Komplexbehandlung im Kindesalter (Basisprozedur), 1471 bis 1764 Aufwandspunkte | 99.B7.5E †↔ Intensivmedizinische Komplexbehandlung im Neugeborenenalter (Basisprozedur), 2353 bis 2646 Aufwandspunkte |
| 99.B7.4C †↔ Intensivmedizinische Komplexbehandlung im Kindesalter (Basisprozedur), 1765 bis 2058 Aufwandspunkte | 99.B7.4F †↔ Intensivmedizinische Komplexbehandlung im Kindesalter (Basisprozedur), 2647 bis 2940 Aufwandspunkte       |
| 99.B7.4D †↔ Intensivmedizinische Komplexbehandlung im Kindesalter (Basisprozedur), 2059 bis 2352 Aufwandspunkte | 99.B7.4G †↔ Intensivmedizinische Komplexbehandlung im Kindesalter (Basisprozedur), 2941 bis 3430 Aufwandspunkte       |
| 99.B7.4E †↔ Intensivmedizinische Komplexbehandlung im Kindesalter (Basisprozedur), 2353 bis 2646 Aufwandspunkte | 99.B7.4H †↔ Intensivmedizinische Komplexbehandlung im Kindesalter (Basisprozedur), 3431 bis 3920 Aufwandspunkte       |
| 99.B7.4F †↔ Intensivmedizinische Komplexbehandlung im Kindesalter (Basisprozedur), 2647 bis 2940 Aufwandspunkte |   |

|   |  |
|---|--|
| 99.B7.5G †↔ Intensivmedizinische Komplexbehandlung im Neugeborenenalter (Basisprozedur), 2941 bis 3430 Aufwandspunkte   | 99.B8.1J †↔ IMC-Komplexbehandlung des Erwachsenen, 7361 bis 9200 Aufwandspunkte    |
| 99.B7.5H †↔ Intensivmedizinische Komplexbehandlung im Neugeborenenalter (Basisprozedur), 3431 bis 3920 Aufwandspunkte   | 99.B8.1K †↔ IMC-Komplexbehandlung des Erwachsenen, 9201 bis 11040 Aufwandspunkte   |
| 99.B7.5I †↔ Intensivmedizinische Komplexbehandlung im Neugeborenenalter (Basisprozedur), 3921 bis 4410 Aufwandspunkte   | 99.B8.1L †↔ IMC-Komplexbehandlung des Erwachsenen, 11041 bis 13800 Aufwandspunkte  |
| 99.B7.5J †↔ Intensivmedizinische Komplexbehandlung im Neugeborenenalter (Basisprozedur), 4411 bis 4900 Aufwandspunkte   | 99.B8.1M †↔ IMC-Komplexbehandlung des Erwachsenen, 13801 bis 16560 Aufwandspunkte  |
| 99.B7.5K †↔ Intensivmedizinische Komplexbehandlung im Neugeborenenalter (Basisprozedur), 4901 bis 5880 Aufwandspunkte   | 99.B8.1N †↔ IMC-Komplexbehandlung des Erwachsenen, 16561 bis 19320 Aufwandspunkte  |
| 99.B7.5L †↔ Intensivmedizinische Komplexbehandlung im Neugeborenenalter (Basisprozedur), 5881 bis 6860 Aufwandspunkte   | 99.B8.1O †↔ IMC-Komplexbehandlung des Erwachsenen, 19321 und mehr Aufwandspunkte   |
| 99.B7.5M †↔ Intensivmedizinische Komplexbehandlung im Neugeborenenalter (Basisprozedur), 6861 bis 7840 Aufwandspunkte   | 99.B8.43 †↔ IMC-Komplexbehandlung im Kindesalter, 131 bis 196 Aufwandspunkte       |
| 99.B7.5N †↔ Intensivmedizinische Komplexbehandlung im Neugeborenenalter (Basisprozedur), 7841 bis 9800 Aufwandspunkte   | 99.B8.44 †↔ IMC-Komplexbehandlung im Kindesalter, 197 bis 392 Aufwandspunkte       |
| 99.B7.5O †↔ Intensivmedizinische Komplexbehandlung im Neugeborenenalter (Basisprozedur), 9801 bis 11760 Aufwandspunkte  | 99.B8.45 †↔ IMC-Komplexbehandlung im Kindesalter, 393 bis 588 Aufwandspunkte       |
| 99.B7.5P †↔ Intensivmedizinische Komplexbehandlung im Neugeborenenalter (Basisprozedur), 11761 bis 13720 Aufwandspunkte | 99.B8.46 †↔ IMC-Komplexbehandlung im Kindesalter, 589 bis 784 Aufwandspunkte       |
| 99.B7.5Q †↔ Intensivmedizinische Komplexbehandlung im Neugeborenenalter (Basisprozedur), 13721 bis 16660 Aufwandspunkte | 99.B8.47 †↔ IMC-Komplexbehandlung im Kindesalter, 785 bis 980 Aufwandspunkte       |
| 99.B7.5R †↔ Intensivmedizinische Komplexbehandlung im Neugeborenenalter (Basisprozedur), 16661 bis 19600 Aufwandspunkte | 99.B8.48 †↔ IMC-Komplexbehandlung im Kindesalter, 981 bis 1176 Aufwandspunkte      |
| 99.B7.5S †↔ Intensivmedizinische Komplexbehandlung im Neugeborenenalter (Basisprozedur), 19601 und mehr Aufwandspunkte  | 99.B8.4A †↔ IMC-Komplexbehandlung im Kindesalter, 1177 bis 1470 Aufwandspunkte     |
| 99.B8.12 †↔ IMC-Komplexbehandlung des Erwachsenen, 120 bis 184 Aufwandspunkte   | 99.B8.4B †↔ IMC-Komplexbehandlung im Kindesalter, 1471 bis 1764 Aufwandspunkte     |
| 99.B8.13 †↔ IMC-Komplexbehandlung des Erwachsenen, 185 bis 360 Aufwandspunkte   | 99.B8.4C †↔ IMC-Komplexbehandlung im Kindesalter, 1765 bis 2058 Aufwandspunkte     |
| 99.B8.14 †↔ IMC-Komplexbehandlung des Erwachsenen, 361 bis 552 Aufwandspunkte   | 99.B8.4D †↔ IMC-Komplexbehandlung im Kindesalter, 2059 bis 2352 Aufwandspunkte     |
| 99.B8.15 †↔ IMC-Komplexbehandlung des Erwachsenen, 553 bis 828 Aufwandspunkte   | 99.B8.4E †↔ IMC-Komplexbehandlung im Kindesalter, 2353 bis 2646 Aufwandspunkte     |
| 99.B8.16 †↔ IMC-Komplexbehandlung des Erwachsenen, 829 bis 1104 Aufwandspunkte  | 99.B8.4F †↔ IMC-Komplexbehandlung im Kindesalter, 2647 bis 2940 Aufwandspunkte     |
| 99.B8.17 †↔ IMC-Komplexbehandlung des Erwachsenen, 1105 bis 1380 Aufwandspunkte   | 99.B8.4G †↔ IMC-Komplexbehandlung im Kindesalter, 2941 bis 3430 Aufwandspunkte     |
| 99.B8.18 †↔ IMC-Komplexbehandlung des Erwachsenen, 1381 bis 1656 Aufwandspunkte   | 99.B8.4H †↔ IMC-Komplexbehandlung im Kindesalter, 3431 bis 3920 Aufwandspunkte     |
| 99.B8.1A †↔ IMC-Komplexbehandlung des Erwachsenen, 1657 bis 1932 Aufwandspunkte   | 99.B8.4I †↔ IMC-Komplexbehandlung im Kindesalter, 3921 bis 4410 Aufwandspunkte     |
| 99.B8.1B †↔ IMC-Komplexbehandlung des Erwachsenen, 1933 bis 2208 Aufwandspunkte   | 99.B8.4J †↔ IMC-Komplexbehandlung im Kindesalter, 4411 bis 4900 Aufwandspunkte     |
| 99.B8.1C †↔ IMC-Komplexbehandlung des Erwachsenen, 2209 bis 2484 Aufwandspunkte   | 99.B8.4K †↔ IMC-Komplexbehandlung im Kindesalter, 4901 bis 5880 Aufwandspunkte     |
| 99.B8.1D †↔ IMC-Komplexbehandlung des Erwachsenen, 2485 bis 2760 Aufwandspunkte   | 99.B8.4L †↔ IMC-Komplexbehandlung im Kindesalter, 5881 bis 6860 Aufwandspunkte     |
| 99.B8.1E †↔ IMC-Komplexbehandlung des Erwachsenen, 2761 bis 3220 Aufwandspunkte   | 99.B8.4M †↔ IMC-Komplexbehandlung im Kindesalter, 6861 bis 7840 Aufwandspunkte     |
| 99.B8.1F †↔ IMC-Komplexbehandlung des Erwachsenen, 3221 bis 3680 Aufwandspunkte   | 99.B8.4N †↔ IMC-Komplexbehandlung im Kindesalter, 7841 bis 9800 Aufwandspunkte     |
| 99.B8.1G †↔ IMC-Komplexbehandlung des Erwachsenen, 3681 bis 4600 Aufwandspunkte   | 99.B8.4O †↔ IMC-Komplexbehandlung im Kindesalter, 9801 bis 11760 Aufwandspunkte    |
| 99.B8.1H †↔ IMC-Komplexbehandlung des Erwachsenen, 4601 bis 5520 Aufwandspunkte   | 99.B8.4P †↔ IMC-Komplexbehandlung im Kindesalter, 11761 bis 13720 Aufwandspunkte   |
| 99.B8.1I †↔ IMC-Komplexbehandlung des Erwachsenen, 5521 bis 7360 Aufwandspunkte   | 99.B8.4Q †↔ IMC-Komplexbehandlung im Kindesalter, 13721 bis 16660 Aufwandspunkte   |
|   | 99.B8.4R †↔ IMC-Komplexbehandlung im Kindesalter, 16661 bis 19600 Aufwandspunkte   |
|   | 99.B8.4S †↔ IMC-Komplexbehandlung im Kindesalter, 19601 und mehr Aufwandspunkte    |
|   | 99.B8.53 †↔ IMC-Komplexbehandlung im Neugeborenenalter, 131 bis 196 Aufwandspunkte |
|   | 99.B8.54 †↔ IMC-Komplexbehandlung im Neugeborenenalter, 197 bis 392 Aufwandspunkte |
|   | 99.B8.55 †↔ IMC-Komplexbehandlung im Neugeborenenalter, 393 bis 588 Aufwandspunkte |
|   | 99.B8.56 †↔ IMC-Komplexbehandlung im Neugeborenenalter, 589 bis 784 Aufwandspunkte |

|  |  |
|--|--|
| 99.B8.57 †↔ IMC-Komplexbehandlung im Neugeborenenalter, 785 bis 980 Aufwandspunkte   | 99.B8.5J †↔ IMC-Komplexbehandlung im Neugeborenenalter, 4411 bis 4900 Aufwandspunkte   |
| 99.B8.58 †↔ IMC-Komplexbehandlung im Neugeborenenalter, 981 bis 1176 Aufwandspunkte  | 99.B8.5K †↔ IMC-Komplexbehandlung im Neugeborenenalter, 4901 bis 5880 Aufwandspunkte   |
| 99.B8.5A †↔ IMC-Komplexbehandlung im Neugeborenenalter, 1177 bis 1470 Aufwandspunkte | 99.B8.5L †↔ IMC-Komplexbehandlung im Neugeborenenalter, 5881 bis 6860 Aufwandspunkte   |
| 99.B8.5B †↔ IMC-Komplexbehandlung im Neugeborenenalter, 1471 bis 1764 Aufwandspunkte | 99.B8.5M †↔ IMC-Komplexbehandlung im Neugeborenenalter, 6861 bis 7840 Aufwandspunkte   |
| 99.B8.5C †↔ IMC-Komplexbehandlung im Neugeborenenalter, 1765 bis 2058 Aufwandspunkte | 99.B8.5N †↔ IMC-Komplexbehandlung im Neugeborenenalter, 7841 bis 9800 Aufwandspunkte   |
| 99.B8.5D †↔ IMC-Komplexbehandlung im Neugeborenenalter, 2059 bis 2352 Aufwandspunkte | 99.B8.5O †↔ IMC-Komplexbehandlung im Neugeborenenalter, 9801 bis 11760 Aufwandspunkte  |
| 99.B8.5E †↔ IMC-Komplexbehandlung im Neugeborenenalter, 2353 bis 2646 Aufwandspunkte | 99.B8.5P †↔ IMC-Komplexbehandlung im Neugeborenenalter, 11761 bis 13720 Aufwandspunkte |
| 99.B8.5F †↔ IMC-Komplexbehandlung im Neugeborenenalter, 2647 bis 2940 Aufwandspunkte | 99.B8.5Q †↔ IMC-Komplexbehandlung im Neugeborenenalter, 13721 bis 16660 Aufwandspunkte |
| 99.B8.5G †↔ IMC-Komplexbehandlung im Neugeborenenalter, 2941 bis 3430 Aufwandspunkte | 99.B8.5R †↔ IMC-Komplexbehandlung im Neugeborenenalter, 16661 bis 19600 Aufwandspunkte |
| 99.B8.5H †↔ IMC-Komplexbehandlung im Neugeborenenalter, 3431 bis 3920 Aufwandspunkte | 99.B8.5S †↔ IMC-Komplexbehandlung im Neugeborenenalter, 19601 und mehr Aufwandspunkte  |
| 99.B8.5I †↔ IMC-Komplexbehandlung im Neugeborenenalter, 3921 bis 4410 Aufwandspunkte |  |

**ADRG B03****Operative Eingriffe bei Para- / Tetraplegie, zerebrale Erkrankung und Eingriffe bei zerebraler Lähmung, Muskeldystrophie, Neuropathie, oder Eingriffe an Wirbelsäule und Rückenmark**

Hauptdiagnose in Tabelle B03-1 und (mindestens eine Prozedur in Tabelle B03-2) oder mindestens eine Prozedur in Tabelle B03-3

**DRG B03A****Operative Eingriffe bei Para- / Tetraplegie, zerebrale Erkrankung u. Eingriffe bei zerebraler Lähmung, Muskeldystrophie, Neuropathie oder Eingriffe an WS und RM, und IntK/IMCK > 130/119 Aufwandspunkte**

Mindestens eine Prozedur in Tabelle B03-4

**DRG B03B****Operative Eingriffe bei Para- / Tetraplegie, zerebrale Erkrankung und Eingriffe bei zerebraler Lähmung, Muskeldystrophie, Neuropathie oder Eingriffe an WS und RM, Alter < 16 Jahre**

Alter < 16 Jahre

**DRG B03C****Operative Eingriffe bei Para- / Tetraplegie, zerebrale Erkrankung und Eingriffe bei zerebraler Lähmung, Muskeldystrophie, Neuropathie oder Eingriffe an WS und RM, und komplizierende Prozedur, Alter > 15 Jahre**

Prozedur in Tabelle B03-5

**DRG B03D****Operative Eingriffe bei Para- / Tetraplegie, zerebrale Erkrankung und Eingriffe bei zerebraler Lähmung, Muskeldystrophie, Neuropathie oder Eingriffe an Wirbelsäule und Rückenmark, Alter > 15 Jahre****Diagnose B03-1**

|       |  |        |   |
|-------|--|--------|---|
| G04.1 | Humane T-Zell-lymphotrope Virus-assoziierte Myelopathie        | G12.2  | Motoneuron-Krankheit  |
| G11.0 | Angeborene nichtprogressive Ataxie                             | G12.8  | Sonstige spinale Muskelatrophien und verwandte Syndrome                         |
| G11.1 | Früh beginnende zerebellare Ataxie                             | G21.0  | Malignes Neuroleptika-Syndrom   |
| G11.2 | Spät beginnende zerebellare Ataxie                             | G21.1  | Sonstiges arzneimittelinduziertes Parkinson-Syndrom                             |
| G11.3 | Zerebellare Ataxie mit defektem DNA-Reparatursystem            | G23.1  | Progressive supranukleäre Ophthalmoplegie [Steele-Richardson-Olszewski-Syndrom] |
| G11.4 | Hereditäre spastische Paraplegie                               | G25.80 | Periodische Beinbewegungen im Schlaf  |
| G11.8 | Sonstige hereditäre Ataxien                                    | G25.81 | Syndrom der unruhigen Beine [Restless-Legs-Syndrom]                             |
| G12.0 | Infantile spinale Muskelatrophie, Typ I [Typ Werdnig-Hoffmann] |        |   |
| G12.1 | Sonstige vererbte spinale Muskelatrophie                       |        |   |

|        |   |        |  |
|--------|---|--------|--|
| G25.88 | Sonstige näher bezeichnete extrapyramidale Krankheiten und Bewegungsstörungen   | G43.2  | Status migraenosus   |
| G35.0  | Erstmanifestation einer multiplen Sklerose  | G43.3  | Komplizierte Migräne   |
| G35.10 | Multiple Sklerose mit vorherrschend schubförmigem Verlauf: Ohne Angabe einer akuten Exazerbation oder Progression                                   | G43.8  | Sonstige Migräne   |
| G35.11 | Multiple Sklerose mit vorherrschend schubförmigem Verlauf: Mit Angabe einer akuten Exazerbation oder Progression                                    | G44.0  | Cluster-Kopfschmerz  |
| G35.20 | Multiple Sklerose mit primär-chronischem Verlauf: Ohne Angabe einer akuten Exazerbation oder Progression  | G44.1  | Vasomotorischer Kopfschmerz, anderenorts nicht klassifiziert   |
| G35.21 | Multiple Sklerose mit primär-chronischem Verlauf: Mit Angabe einer akuten Exazerbation oder Progression   | G44.4  | Arzneimittelinduzierter Kopfschmerz, anderenorts nicht klassifiziert   |
| G35.30 | Multiple Sklerose mit sekundär-chronischem Verlauf: Ohne Angabe einer akuten Exazerbation oder Progression  | G45.02 | Arteria-vertebralis-Syndrom mit Basilaris-Symptomatik: Komplette Rückbildung innerhalb von 1 bis 24 Stunden                              |
| G35.31 | Multiple Sklerose mit sekundär-chronischem Verlauf: Mit Angabe einer akuten Exazerbation oder Progression   | G45.03 | Arteria-vertebralis-Syndrom mit Basilaris-Symptomatik: Komplette Rückbildung innerhalb von weniger als 1 Stunde                          |
| G36.0  | Neuromyelitis optica [Devic-Krankheit]  | G45.09 | Arteria-vertebralis-Syndrom mit Basilaris-Symptomatik: Verlauf der Rückbildung nicht näher bezeichnet                                    |
| G36.1  | Akute und subakute hämorrhagische Leukoenzephalitis [Hurst]   | G45.12 | Arteria-carotis-interna-Syndrom (halbseitig): Komplette Rückbildung innerhalb von 1 bis 24 Stunden                                       |
| G36.8  | Sonstige näher bezeichnete akute disseminierte Demyelinisation  | G45.13 | Arteria-carotis-interna-Syndrom (halbseitig): Komplette Rückbildung innerhalb von weniger als 1 Stunde                                   |
| G36.9  | Akute disseminierte Demyelinisation, nicht näher bezeichnet   | G45.22 | Multiple und bilaterale Syndrome der extrazerebralen hirnversorgenden Arterien: Komplette Rückbildung innerhalb von 1 bis 24 Stunden     |
| G37.0  | Diffuse Hirnsklerose  | G45.23 | Multiple und bilaterale Syndrome der extrazerebralen hirnversorgenden Arterien: Komplette Rückbildung innerhalb von weniger als 1 Stunde |
| G37.1  | Zentrale Demyelinisation des Corpus callosum  | G45.42 | Transiente globale Amnesie [amnestische Episode]: Komplette Rückbildung innerhalb von 1 bis 24 Stunden                                   |
| G37.2  | Zentrale pontine Myelinolyse  | G45.43 | Transiente globale Amnesie [amnestische Episode]: Komplette Rückbildung innerhalb von weniger als 1 Stunde                               |
| G37.3  | Myelitis transversa acuta bei demyelinisierender Krankheit des Zentralnervensystems   | G45.82 | Sonstige zerebrale transitorische Ischämie und verwandte Syndrome: Komplette Rückbildung innerhalb von 1 bis 24 Stunden                  |
| G37.4  | Subakute nekrotisierende Myelitis [Foix-Alajouanine-Syndrom]  | G45.83 | Sonstige zerebrale transitorische Ischämie und verwandte Syndrome: Komplette Rückbildung innerhalb von weniger als 1 Stunde              |
| G37.5  | Konzentrische Sklerose [Baló-Krankheit]   | G45.92 | Zerebrale transitorische Ischämie, nicht näher bezeichnet: Komplette Rückbildung innerhalb von 1 bis 24 Stunden                          |
| G37.8  | Sonstige näher bezeichnete demyelinisierende Krankheiten des Zentralnervensystems   | G45.93 | Zerebrale transitorische Ischämie, nicht näher bezeichnet: Komplette Rückbildung innerhalb von weniger als 1 Stunde                      |
| G40.00 | Pseudo-Lennox-Syndrom   | G47.4  | Narkolepsie und Kataplexie   |
| G40.01 | CSWS [Continuous spikes and waves during slow-wave sleep]   | G50.0  | Trigeminusneuralgie  |
| G40.02 | Benigne psychomotorische Epilepsie [terror fits]  | G50.1  | Atypischer Gesichtsschmerz   |
| G40.08 | Sonstige lokalisationsbezogene (fokale) (partielle) idiopathische Epilepsie und epileptische Syndrome mit fokal beginnenden Anfällen                | G50.8  | Sonstige Krankheiten des N. trigeminus   |
| G40.09 | Lokalisationsbezogene (fokale) (partielle) idiopathische Epilepsie und epileptische Syndrome mit fokal beginnenden Anfällen, nicht näher bezeichnet | G51.0  | Fazialisparese   |
| G40.1  | Lokalisationsbezogene (fokale) (partielle) symptomatische Epilepsie und epileptische Syndrome mit einfachen fokalen Anfällen                        | G51.1  | Entzündung des Ganglion geniculi   |
| G40.2  | Lokalisationsbezogene (fokale) (partielle) symptomatische Epilepsie und epileptische Syndrome mit komplexen fokalen Anfällen                        | G51.2  | Melkersson-Rosenthal-Syndrom   |
| G40.3  | Generalisierte idiopathische Epilepsie und epileptische Syndrome  | G51.3  | Spasmus (hemi)facialis   |
| G40.4  | Sonstige generalisierte Epilepsie und epileptische Syndrome   | G51.4  | Faziale Myokymie   |
| G40.5  | Spezielle epileptische Syndrome   | G51.8  | Sonstige Krankheiten des N. facialis   |
| G40.6  | Grand-Mal-Anfälle, nicht näher bezeichnet (mit oder ohne Petit-Mal)   | G52.0  | Krankheiten der Nn. olfactorii [I. Hirnnerv]   |
| G40.7  | Petit-Mal-Anfälle, nicht näher bezeichnet, ohne Grand-Mal-Anfälle   | G52.1  | Krankheiten des N. glossopharyngeus [IX. Hirnnerv]   |
| G40.8  | Sonstige Epilepsien   | G52.2  | Krankheiten des N. vagus [X. Hirnnerv]   |
| G41.0  | Grand-Mal-Status  | G52.3  | Krankheiten des N. hypoglossus [XII. Hirnnerv]   |
| G41.1  | Petit-Mal-Status  | G52.7  | Krankheiten mehrerer Hirnnerven  |
| G41.2  | Status epilepticus mit komplexfokalen Anfällen  | G54.0  | Läsionen des Plexus brachialis   |
| G41.8  | Sonstiger Status epilepticus  | G54.1  | Läsionen des Plexus lumbosacralis  |
| G43.0  | Migräne ohne Aura [Gewöhnliche Migräne]   | G54.2  | Läsionen der Zervikalwurzeln, anderenorts nicht klassifiziert  |
| G43.1  | Migräne mit Aura [Klassische Migräne]   | G54.3  | Läsionen der Thorakalwurzeln, anderenorts nicht klassifiziert  |

|        |  |        |   |
|--------|--|--------|---|
| G54.4  | Läsionen der Lumbosakralwurzeln, anderenorts nicht klassifiziert                                   | G82.03 | Schlaffe Paraparese und Paraplegie: Chronische unkomplette Querschnittlähmung                                       |
| G54.5  | Neuralgische Amyotrophie   | G82.10 | Spastische Paraparese und Paraplegie: Akute komplette Querschnittlähmung nichttraumatischer Genese                  |
| G54.6  | Phantomschmerz   |        |   |
| G54.7  | Phantomglied ohne Schmerzen  |        |   |
| G54.8  | Sonstige Krankheiten von Nervenwurzeln und Nervenplexus  | G82.11 | Spastische Paraparese und Paraplegie: Akute unkomplette Querschnittlähmung nichttraumatischer Genese                |
| G56.0  | Karpaltunnel-Syndrom   |        |   |
| G56.1  | Sonstige Läsionen des N. medianus  | G82.12 | Spastische Paraparese und Paraplegie: Chronische komplette Querschnittlähmung                                       |
| G56.2  | Läsion des N. ulnaris  |        |   |
| G56.3  | Läsion des N. radialis   | G82.13 | Spastische Paraparese und Paraplegie: Chronische unkomplette Querschnittlähmung                                     |
| G56.8  | Sonstige Mononeuropathien der oberen Extremität  |        |   |
| G57.0  | Läsion des N. ischiadicus  | G82.20 | Paraparese und Paraplegie, nicht näher bezeichnet: Akute komplette Querschnittlähmung nichttraumatischer Genese     |
| G57.1  | Meralgia paraesthetica   |        |   |
| G57.2  | Läsion des N. femoralis  |        |   |
| G57.3  | Läsion des N. fibularis (peroneus) communis  | G82.21 | Paraparese und Paraplegie, nicht näher bezeichnet: Akute unkomplette Querschnittlähmung nichttraumatischer Genese   |
| G57.4  | Läsion des N. tibialis   |        |   |
| G57.5  | Tarsaltunnel-Syndrom   |        |   |
| G57.6  | Läsion des N. plantaris  | G82.22 | Paraparese und Paraplegie, nicht näher bezeichnet: Chronische komplette Querschnittlähmung                          |
| G57.8  | Sonstige Mononeuropathien der unteren Extremität   | G82.23 | Paraparese und Paraplegie, nicht näher bezeichnet: Chronische unkomplette Querschnittlähmung                        |
| G58.0  | Interkostalneuropathie   |        |   |
| G58.7  | Mononeuritis multiplex   | G82.30 | Schlaffe Tetraparese und Tetraplegie: Akute komplette Querschnittlähmung nichttraumatischer Genese                  |
| G60.0  | Hereditäre sensomotorische Neuropathie   |        |   |
| G60.1  | Refsum-Krankheit   |        |   |
| G60.2  | Neuropathie in Verbindung mit hereditärer Ataxie   |        |   |
| G60.3  | Idiopathische progressive Neuropathie  | G82.31 | Schlaffe Tetraparese und Tetraplegie: Akute unkomplette Querschnittlähmung nichttraumatischer Genese                |
| G60.8  | Sonstige hereditäre und idiopathische Neuropathien   |        |   |
| G61.0  | Guillain-Barré-Syndrom   |        |   |
| G61.1  | Serumpolyneuropathie   | G82.32 | Schlaffe Tetraparese und Tetraplegie: Chronische komplette Querschnittlähmung                                       |
| G61.8  | Sonstige Polyneuritiden  |        |   |
| G62.0  | Arzneimittelinduzierte Polyneuropathie   | G82.33 | Schlaffe Tetraparese und Tetraplegie: Chronische unkomplette Querschnittlähmung                                     |
| G62.1  | Alkohol-Polyneuropathie  |        |   |
| G62.2  | Polyneuropathie durch sonstige toxische Agenzien   | G82.40 | Spastische Tetraparese und Tetraplegie: Akute komplette Querschnittlähmung nichttraumatischer Genese                |
| G62.80 | Critical-illness-Polyneuropathie   |        |   |
| G62.88 | Sonstige näher bezeichnete Polyneuropathien  |        |   |
| G64    | Sonstige Krankheiten des peripheren Nervensystems  | G82.41 | Spastische Tetraparese und Tetraplegie: Akute unkomplette Querschnittlähmung nichttraumatischer Genese              |
| G70.0  | Myasthenia gravis  |        |   |
| G70.1  | Toxische neuromuskuläre Krankheiten  |        |   |
| G70.2  | Angeborene oder entwicklungsbedingte Myasthenie  | G82.42 | Spastische Tetraparese und Tetraplegie: Chronische komplette Querschnittlähmung                                     |
| G70.8  | Sonstige näher bezeichnete neuromuskuläre Krankheiten  | G82.43 | Spastische Tetraparese und Tetraplegie: Chronische unkomplette Querschnittlähmung                                   |
| G71.0  | Muskeldystrophie   |        |   |
| G71.1  | Myotone Syndrome   | G82.50 | Tetraparese und Tetraplegie, nicht näher bezeichnet: Akute komplette Querschnittlähmung nichttraumatischer Genese   |
| G71.2  | Angeborene Myopathien  |        |   |
| G71.3  | Mitochondriale Myopathie, anderenorts nicht klassifiziert  | G82.51 | Tetraparese und Tetraplegie, nicht näher bezeichnet: Akute unkomplette Querschnittlähmung nichttraumatischer Genese |
| G71.8  | Sonstige primäre Myopathien  |        |   |
| G72.0  | Arzneimittelinduzierte Myopathie   |        |   |
| G72.1  | Alkoholmyopathie   | G82.52 | Tetraparese und Tetraplegie, nicht näher bezeichnet: Chronische komplette Querschnittlähmung                        |
| G72.2  | Myopathie durch sonstige toxische Agenzien   |        |   |
| G72.3  | Periodische Lähmung  | G82.53 | Tetraparese und Tetraplegie, nicht näher bezeichnet: Chronische unkomplette Querschnittlähmung                      |
| G72.4  | Entzündliche Myopathie, anderenorts nicht klassifiziert  | G83.0  | Diparese und Diplegie der oberen Extremitäten   |
| G72.80 | Critical-illness-Myopathie   | G83.1  | Monoparese und Monoplegie einer unteren Extremität  |
| G72.88 | Sonstige näher bezeichnete Myopathien  |        |   |
| G80.0  | Spastische tetraplegische Zerebralparese   | G83.2  | Monoparese und Monoplegie einer oberen Extremität   |
| G80.1  | Spastische diplegische Zerebralparese  |        |   |
| G80.2  | Infantile hemiplegische Zerebralparese   | G83.40 | Komplettes Cauda- (equina-) Syndrom   |
| G80.3  | Dyskinetische Zerebralparese   | G83.41 | Inkomplettes Cauda- (equina-) Syndrom   |
| G80.4  | Ataktische Zerebralparese  | G83.5  | Locked-in-Syndrom   |
| G80.8  | Sonstige infantile Zerebralparese  | G83.5  | Locked-in-Syndrom   |
| G81.0  | Schlaffe Hemiparese und Hemiplegie   | G83.6  | Zentrale faziale Parese   |
| G81.1  | Spastische Hemiparese und Hemiplegie   | G83.8  | Sonstige näher bezeichnete Lähmungssyndrome   |
| G82.00 | Schlaffe Paraparese und Paraplegie: Akute komplette Querschnittlähmung nichttraumatischer Genese   | G90.08 | Sonstige idiopathische periphere autonome Neuropathie   |
| G82.01 | Schlaffe Paraparese und Paraplegie: Akute unkomplette Querschnittlähmung nichttraumatischer Genese | G90.1  | Familiäre Dysautonomie [Riley-Day-Syndrom]  |
|        |  | G90.2  | Horner-Syndrom  |
| G82.02 | Schlaffe Paraparese und Paraplegie: Chronische komplette Querschnittlähmung                        | G90.40 | Autonome Dysreflexie als hypertone Krisen   |
|        |  | G90.41 | Autonome Dysreflexie als Schwitzattacken  |
|        |  | G90.48 | Sonstige autonome Dysreflexie   |
|        |  | G90.49 | Autonome Dysreflexie, nicht näher bezeichnet  |

|        |   |        |  |
|--------|---|--------|--|
| G90.50 | Komplexes regionales Schmerzsyndrom der oberen Extremität, Typ I                      | 162.1  | Nichttraumatische extradurale Blutung  |
| G90.51 | Komplexes regionales Schmerzsyndrom der unteren Extremität, Typ I                     | 163.0  | Hirnfarkt durch Thrombose präzerebraler Arterien   |
| G90.60 | Komplexes regionales Schmerzsyndrom der oberen Extremität, Typ II                     | 163.1  | Hirnfarkt durch Embolie präzerebraler Arterien   |
| G90.61 | Komplexes regionales Schmerzsyndrom der unteren Extremität, Typ II                    | 163.2  | Hirnfarkt durch nicht näher bezeichneten Verschluss oder Stenose präzerebraler Arterien    |
| G90.8  | Sonstige Krankheiten des autonomen Nervensystems                                      | 163.3  | Hirnfarkt durch Thrombose zerebraler Arterien  |
| G92.0  | Toxische Enzephalopathie unter Immuntherapie  | 163.4  | Hirnfarkt durch Embolie zerebraler Arterien  |
| G92.9  | Sonstige und nicht näher bezeichnete toxische Enzephalopathie                         | 163.5  | Hirnfarkt durch nicht näher bezeichneten Verschluss oder Stenose zerebraler Arterien       |
| G93.0  | Hirnzysten  | 163.6  | Hirnfarkt durch Thrombose der Hirnvenen, nichteitrig                                       |
| G93.1  | Anoxische Hirnschädigung, anderenorts nicht klassifiziert                             | 163.8  | Sonstiger Hirnfarkt  |
| G93.2  | Benigne intrakranielle Hypertension [Pseudotumor cerebri]                             | 164    | Schlaganfall, nicht als Blutung oder Infarkt bezeichnet                                    |
| G93.5  | Compressio cerebri  | 165.0  | Verschluss und Stenose der A. vertebralis  |
| G93.6  | Hirnödem  | 165.1  | Verschluss und Stenose der A. basilaris  |
| G93.80 | Apallisches Syndrom   | 165.2  | Verschluss und Stenose der A. carotis  |
| G93.80 | Apallisches Syndrom   | 165.3  | Verschluss und Stenose mehrerer und beidseitiger präzerebraler Arterien                    |
| G93.88 | Sonstige näher bezeichnete Krankheiten des Gehirns                                    | 165.8  | Verschluss und Stenose sonstiger präzerebraler Arterien                                    |
| G95.0  | Syringomyelie und Syringobulbie   | 165.9  | Verschluss und Stenose einer nicht näher bezeichneten präzerebralen Arterie                |
| G95.84 | Detrusor-Sphinkter-Dyssynergie bei Schädigungen des Rückenmarkes                      | 166.0  | Verschluss und Stenose der A. cerebri media  |
| G96.0  | Austritt von Liquor cerebrospinalis   | 166.1  | Verschluss und Stenose der A. cerebri anterior   |
| G96.1  | Krankheiten der Meningen, anderenorts nicht klassifiziert                             | 166.2  | Verschluss und Stenose der A. cerebri posterior  |
| G96.8  | Sonstige näher bezeichnete Krankheiten des Zentralnervensystems                       | 166.3  | Verschluss und Stenose der Aa. cerebelli   |
| G97.0  | Austritt von Liquor cerebrospinalis nach Lumbalpunktion                               | 166.4  | Verschluss und Stenose mehrerer und beidseitiger zerebraler Arterien                       |
| G97.1  | Sonstige Reaktion auf Spinal- und Lumbalpunktion                                      | 166.8  | Verschluss und Stenose sonstiger zerebraler Arterien                                       |
| G98    | Sonstige Krankheiten des Nervensystems, anderenorts nicht klassifiziert               | 166.9  | Verschluss und Stenose einer nicht näher bezeichneten zerebralen Arterie                   |
| H47.4  | Affektionen des Chiasma opticum   | 167.10 | Zerebrales Aneurysma (erworben)  |
| H47.5  | Affektionen sonstiger Teile der Sehbahn   | 167.11 | Zerebrale arteriovenöse Fistel (erworben)  |
| H47.6  | Affektionen der Sehrinde  | 167.2  | Zerebrale Atherosklerose   |
| H51.2  | Internukleäre Ophthalmoplegie   | 167.5  | Moyamoya-Syndrom   |
| I60.0  | Subarachnoidalblutung, vom Karotissiphon oder der Karotisbifurkation ausgehend        | 167.6  | Nichteitrige Thrombose des intrakraniellen Venensystems                                    |
| I60.1  | Subarachnoidalblutung, von der A. cerebri media ausgehend                             | 167.7  | Zerebrale Arteriitis, anderenorts nicht klassifiziert                                      |
| I60.2  | Subarachnoidalblutung, von der A. communicans anterior ausgehend                      | 167.80 | Vasospasmen bei Subarachnoidalblutung  |
| I60.3  | Subarachnoidalblutung, von der A. communicans posterior ausgehend                     | 167.88 | Sonstige näher bezeichnete zerebrovaskuläre Krankheiten                                    |
| I60.4  | Subarachnoidalblutung, von der A. basilaris ausgehend                                 | M21.33 | Fallhand oder Hängefuß (erworben): Unterarm  |
| I60.5  | Subarachnoidalblutung, von der A. vertebralis ausgehend                               | M21.50 | Erworbene Klauenhand, Klumphand, erworbener Klauenfuß und Klumpfuß: Mehrere Lokalisationen |
| I60.6  | Subarachnoidalblutung, von sonstigen intrakraniellen Arterien ausgehend               | M21.54 | Erworbene Klauenhand, Klumphand, erworbener Klauenfuß und Klumpfuß: Hand                   |
| I60.7  | Subarachnoidalblutung, von nicht näher bezeichneter intrakranieller Arterie ausgehend | M53.0  | Zervikozepales Syndrom   |
| I60.8  | Sonstige Subarachnoidalblutung  | M53.1  | Zervikobrachial-Syndrom  |
| I61.0  | Intrazerebrale Blutung in die Großhirnhemisphäre, subkortikal                         | M54.10 | Radikulopathie: Mehrere Lokalisationen der Wirbelsäule                                     |
| I61.1  | Intrazerebrale Blutung in die Großhirnhemisphäre, kortikal                            | M54.11 | Radikulopathie: Okzipito-Atlanto-Axialbereich  |
| I61.2  | Intrazerebrale Blutung in die Großhirnhemisphäre, nicht näher bezeichnet              | M54.12 | Radikulopathie: Zervikalbereich  |
| I61.3  | Intrazerebrale Blutung in den Hirnstamm   | M54.13 | Radikulopathie: Zervikothorakalbereich   |
| I61.4  | Intrazerebrale Blutung in das Kleinhirn   | M54.19 | Radikulopathie: Nicht näher bezeichnete Lokalisation                                       |
| I61.5  | Intrazerebrale intraventrikuläre Blutung  | M79.20 | Neuralgie und Neuritis, nicht näher bezeichnet: Mehrere Lokalisationen                     |
| I61.6  | Intrazerebrale Blutung an mehreren Lokalisationen                                     | M79.21 | Neuralgie und Neuritis, nicht näher bezeichnet: Schulterregion                             |
| I61.8  | Sonstige intrazerebrale Blutung   | M79.22 | Neuralgie und Neuritis, nicht näher bezeichnet: Oberarm                                    |
| I62.00 | Nichttraumatische subdurale Blutung: Akut   | M79.23 | Neuralgie und Neuritis, nicht näher bezeichnet: Unterarm                                   |
| I62.01 | Nichttraumatische subdurale Blutung: Subakut  | M79.24 | Neuralgie und Neuritis, nicht näher bezeichnet: Hand                                       |
| I62.02 | Nichttraumatische subdurale Blutung: Chronisch  | M79.25 | Neuralgie und Neuritis, nicht näher bezeichnet: Beckenregion und Oberschenkel              |
|        |   | M79.26 | Neuralgie und Neuritis, nicht näher bezeichnet: Unterschenkel                              |
|        |   | M79.27 | Neuralgie und Neuritis, nicht näher bezeichnet: Knöchel und Fuß                            |



|        |   |                |   |
|--------|---|----------------|---|
| M79.28 | Neuralgie und Neuritis, nicht näher bezeichnet:<br>Sonstige   | Q03.8<br>Q04.0 | Sonstiger angeborener Hydrozephalus<br>Angeborene Fehlbildungen des Corpus callosum   |
| M89.00 | Neurodystrophie [Algodystrophie]: Mehrere<br>Lokalisationen   | Q04.1<br>Q04.2 | Arrhinenzephalie<br>Holoprosenzephalie-Syndrom  |
| M89.01 | Neurodystrophie [Algodystrophie]: Schulterregion  | Q04.3          | Sonstige Reduktionsdeformitäten des Gehirns   |
| M89.02 | Neurodystrophie [Algodystrophie]: Oberarm   | Q04.4          | Septooptische Dysplasie   |
| M89.03 | Neurodystrophie [Algodystrophie]: Unterarm  | Q04.5          | Megalenzephalie   |
| M89.04 | Neurodystrophie [Algodystrophie]: Hand  | Q04.6          | Angeborene Gehirnzysten   |
| M89.05 | Neurodystrophie [Algodystrophie]: Beckenregion<br>und Oberschenkel  | Q04.8          | Sonstige näher bezeichnete angeborene<br>Fehlbildungen des Gehirns                    |
| M89.06 | Neurodystrophie [Algodystrophie]: Unterschenkel   | Q05.0          | Zervikale Spina bifida mit Hydrozephalus  |
| M89.07 | Neurodystrophie [Algodystrophie]: Knöchel und Fuß   | Q05.1          | Thorakale Spina bifida mit Hydrozephalus  |
| M89.08 | Neurodystrophie [Algodystrophie]: Sonstige  | Q05.2          | Lumbale Spina bifida mit Hydrozephalus  |
| P11.3  | Geburtsverletzung des N. facialis [VII. Hirnnerv]   | Q05.3          | Sakrale Spina bifida mit Hydrozephalus  |
| P11.4  | Geburtsverletzung sonstiger Hirnnerven  | Q05.4          | Nicht näher bezeichnete Spina bifida mit<br>Hydrozephalus                             |
| P11.50 | Geburtsverletzung der Wirbelsäule und des<br>Rückenmarkes: Mit akuter Querschnittlähmung  | Q05.5          | Zervikale Spina bifida ohne Hydrozephalus   |
| P11.51 | Geburtsverletzung der Wirbelsäule und des<br>Rückenmarkes: Mit chronischer Querschnittlähmung                                   | Q05.6<br>Q05.7 | Thorakale Spina bifida ohne Hydrozephalus<br>Lumbale Spina bifida ohne Hydrozephalus  |
| P14.0  | Erb-Lähmung durch Geburtsverletzung   | Q05.8          | Sakrale Spina bifida ohne Hydrozephalus   |
| P14.1  | Clumpke-Lähmung durch Geburtsverletzung   | Q06.0          | Amyelie   |
| P14.2  | Lähmung des N. phrenicus durch Geburtsverletzung  | Q06.1          | Hypoplasie und Dysplasie des Rückenmarks  |
| P14.3  | Sonstige Geburtsverletzungen des Plexus brachialis  | Q06.2          | Diastematomyelie  |
| P14.8  | Geburtsverletzungen sonstiger Teile des peripheren<br>Nervensystems   | Q06.3          | Sonstige angeborene Fehlbildungen der Cauda<br>equina                                 |
| P14.9  | Geburtsverletzung des peripheren Nervensystems,<br>nicht näher bezeichnet   | Q06.4<br>Q06.8 | Hydromyelie<br>Sonstige näher bezeichnete angeborene<br>Fehlbildungen des Rückenmarks |
| P21.0  | Schwere Asphyxie unter der Geburt   | Q07.0          | Arnold-Chiari-Syndrom   |
| P21.1  | Leichte oder mäßige Asphyxie unter der Geburt   | Q07.8          | Sonstige näher bezeichnete angeborene<br>Fehlbildungen des Nervensystems              |
| P90    | Krämpfe beim Neugeborenen   | Q28.00         | Angeborenes arteriovenöses Aneurysma der<br>präzerebralen Gefäße                      |
| P91.0  | Zerebrale Ischämie beim Neugeborenen  | Q28.01         | Angeborene arteriovenöse Fistel der präzerebralen<br>Gefäße                           |
| P91.1  | Erworbene periventrikuläre Zysten beim<br>Neugeborenen  | Q28.08         | Sonstige angeborene arteriovenöse Fehlbildungen<br>der präzerebralen Gefäße           |
| P91.2  | Zerebrale Leukomalazie beim Neugeborenen  | Q28.10         | Angeborenes Aneurysma der präzerebralen Gefäße  |
| P91.3  | Zerebrale Übererregbarkeit des Neugeborenen   | Q28.11         | Angeborene Fistel der präzerebralen Gefäße  |
| P91.4  | Zerebraler Depressionszustand des Neugeborenen  | Q28.18         | Sonstige angeborene Fehlbildungen der<br>präzerebralen Gefäße                         |
| P91.5  | Koma beim Neugeborenen  | Q28.20         | Angeborenes arteriovenöses Aneurysma der<br>zerebralen Gefäße                         |
| P91.6  | Hypoxisch-ischämische Enzephalopathie beim<br>Neugeborenen [HIE]  | Q28.21         | Angeborene arteriovenöse Fistel der zerebralen<br>Gefäße                              |
| P91.80 | Locked-in-Syndrom und apallisches Syndrom beim<br>Neugeborenen  | Q28.28         | Sonstige angeborene arteriovenöse Fehlbildungen<br>der zerebralen Gefäße              |
| P91.80 | Locked-in-Syndrom und apallisches Syndrom beim<br>Neugeborenen  | Q28.30         | Angeborenes Aneurysma der zerebralen Gefäße   |
| P91.88 | Sonstige näher bezeichnete zerebrale Störungen<br>beim Neugeborenen   | Q28.31         | Angeborene Fistel der zerebralen Gefäße   |
| P94.0  | Transitorische Myasthenia gravis beim<br>Neugeborenen   | Q28.38         | Sonstige angeborene Fehlbildungen der zerebralen<br>Gefäße                            |
| Q00.0  | Anenzephalie  | Q76.0          | Spina bifida occulta  |
| Q00.1  | Kraniorhachischisis   | Q85.1          | Tuberöse (Hirn-) Sklerose   |
| Q00.2  | Inienzephalie   | S34.18         | Sonstige Verletzung des lumbalen Rückenmarkes   |
| Q01.0  | Frontale Enzephalozele  | S34.38         | Sonstige und nicht näher bezeichnete Verletzungen<br>der Cauda equina                 |
| Q01.1  | Nasofrontale Enzephalozele  |                |   |
| Q01.2  | Okzipitale Enzephalozele  |                |   |
| Q01.8  | Enzephalozele sonstiger Lokalisationen  |                |   |
| Q02    | Mikrozephalie   |                |   |
| Q03.0  | Fehlbildungen des Aquaeductus cerebri   |                |   |
| Q03.1  | Atresie der Apertura mediana [Foramen Magendii]<br>oder der Aperturales laterales [Foramina Luschkae]<br>des vierten Ventrikels |                |   |

## Prozedur B03-2

|            |  |            |  |
|------------|--|------------|--|
| 01.24.00 ↔ | Sonstige Kraniotomie, n.n.bez.                                   | 01.24.13 ↔ | Sonstige Kraniotomie, Einlegen von alloplastischem<br>Material oder Medikamententrägers in den<br>Schädelknochen oder Epiduralraum |
| 01.24.10 ↔ | Sonstige Kraniotomie mit Dekompression                           |            |  |
| 01.24.11 ↔ | Sonstige Kraniotomie zur Entleerung eines<br>epiduralen Hämatoms | 01.24.14 ↔ | Sonstige Kraniotomie, Entfernung von<br>alloplastischem Material oder Medikamententrägers<br>aus Schädelknochen oder Epiduralraum  |
| 01.24.12 ↔ | Sonstige Kraniotomie zur Entleerung eines<br>epiduralen Empyems  |            |  |

|            |  |            |   |
|------------|--|------------|---|
| 01.24.15 ↔ | Sonstige Kraniotomie, Entfernung eines Fremdkörpers aus Schädelknochen oder Epiduralraum   | 56.51.20 ↔ | Aufbau einer kutanen Ureteroileostomie, Umwandlung einer anderen supravescikalen Harnableitung in eine kutane Ureteroileostomie |
| 01.24.16 ↔ | Sonstige Kraniotomie, sonstige Drainage epiduraler Flüssigkeit oder aus sonstigen Gründen  | 56.51.30 ↔ | Aufbau einer kutanen Ureteroileostomie, mit Darmreservoir (kontinentes Stoma)   |
| 01.24.20 ↔ | Kraniotomie der Kalotte als Zugang, n.n.bez.   | 56.51.99 ↔ | Aufbau einer kutanen Ureteroileostomie, sonstige  |
| 01.24.21 ↔ | Bohrlochtrepanation der Kalotte als Zugang   | 56.52.00 ↔ | Revision einer kutanen Ureteroileostomie, n.n.bez.  |
| 01.24.22 ↔ | Stereotaktisch geführte Schädelöffnung über die Kalotte als Zugang   | 56.52.10 ↔ | Revision einer kutanen Ureteroileostomie, mit Darminterponat [Conduit]  |
| 01.24.29 ↔ | Kraniotomie der Kalotte als Zugang, sonstige   | 56.52.20 ↔ | Revision einer kutanen Ureteroileostomie, mit Darmreservoir (kontinentes Stoma)   |
| 01.24.30 ↔ | Zugang zur Schädelbasis, n.n.bez.  | 56.52.99 ↔ | Revision einer kutanen Ureteroileostomie, sonstige  |
| 01.24.31 ↔ | Zugang zur Schädelbasis, transoral   | 56.61.00 ↔ | Aufbau einer anderen kutanen Ureterostomie, n.n.bez.  |
| 01.24.32 ↔ | Zugang zur Schädelbasis, transoral mit Spaltung des weichen Gaumens  | 56.61.10 ↔ | Aufbau einer anderen kutanen Ureterostomie, Ureterokutaneostomie und  |
| 01.24.33 ↔ | Zugang zur Schädelbasis, transoral mit Spaltung des weichen sowie harten Gaumens   | 56.61.20 ↔ | Transureterokutaneostomie, laparoskopisch   |
| 01.24.34 ↔ | Zugang zur Schädelbasis, transsphenoidal   | 56.61.99 ↔ | Aufbau einer anderen kutanen Ureterostomie, Umwandlung einer anderen supravescikalen Harnableitung in eine kutane Ureterostomie |
| 01.24.35 ↔ | Zugang zur Schädelbasis, transethmoidal  | 56.61.20 ↔ | Aufbau einer anderen kutanen Ureterostomie, Umwandlung einer anderen supravescikalen Harnableitung in eine kutane Ureterostomie |
| 01.24.36 ↔ | Zugang zur Schädelbasis, transmastoidal  | 56.61.99 ↔ | Aufbau einer anderen kutanen Ureterostomie, sonstige  |
| 01.24.37 ↔ | Zugang zur Schädelbasis, translabyrinthär  | 56.62 ↔    | Revision einer anderen kutanen Ureterostomie  |
| 01.24.38 ↔ | Zugang zur Schädelbasis, transpyramidal  | 56.94 ↔    | Entfernen eines elektronischen Ureterstimulators  |
| 01.24.39 ↔ | Zugang zur Schädelbasis, sonstige  | 56.95 ↔    | Ligatur an einem Ureter   |
| 01.24.3A ↔ | Zugang zur Schädelbasis, transkondylär   | 56.99.00 ↔ | Sonstige Operationen an einem Ureter, n.n.bez.  |
| 01.24.3B ↔ | Zugang zur Schädelbasis, transorbital  | 56.99.10 ↔ | Freilegung des Ureters (zur Exploration)  |
| 01.24.3C ↔ | Zugang zur Schädelbasis, mit Le-Fort-I-Osteotomie  | 56.99.20 ↔ | Revisionsoperation am Ureter, offen chirurgisch   |
| 01.24.3D ↔ | Zugang zur Schädelbasis, transnasal-transcribiform   | 56.99.21 ↔ | Revisionsoperation am Ureter, sonstiger Zugang  |
| 01.24.3E ↔ | Zugang zur Schädelbasis, transnasal-transclival  | 56.99.30 ↔ | Sonstige Operationen an einem Ureter, Injektion bei Ostiuminsuffizienz, transurethral   |
| 01.24.3F ↔ | Zugang zur Schädelbasis, transoral-transclival   | 56.99.31 ↔ | Sonstige Operationen an einem Ureter, Injektion bei Ostiuminsuffizienz, offen chirurgisch                                       |
| 01.24.3G ↔ | Zugang zur Schädelbasis, transnasal-transpterygoidal   | 56.99.32 ↔ | Sonstige Operationen an einem Ureter, Injektion bei Ostiuminsuffizienz, sonstiger Zugang  |
| 01.24.99 ↔ | Sonstige Kraniotomie, sonstige   | 56.99.99 ↔ | Sonstige Operationen an einem Ureter, sonstige  |
| 01.25.00 ↔ | Sonstige Kraniektomie, n.n.bez.  | 57.12 ↔    | Lösung von intraluminalen Adhäsionen mit Inzision an der Harnblase  |
| 01.25.10 ↔ | Sonstige Kraniektomie mit Dekompression  | 57.21 ↔    | Vesikostomie  |
| 01.25.11 ↔ | Sonstige Kraniektomie zur Entleerung eines epiduralen Hämatoms   | 57.22 ↔    | Revision einer Vesikostomie   |
| 01.25.12 ↔ | Sonstige Kraniektomie zur Entleerung eines epiduralen Emyems   | 57.23.00 ↔ | Appendikovesikostomie, n.n.bez.   |
| 01.25.13 ↔ | Sonstige Kraniektomie zur Entfernung eines Fremdkörpers aus Schädelknochen oder Epiduralraum   | 57.23.11 ↔ | Anlegen einer Appendikovesikostomie   |
| 01.25.14 ↔ | Sonstige Kraniektomie mit Einlegen von alloplastischem Material oder eines Medikamententrägers in den Schädelknochen oder Epiduralraum                   | 57.23.12 ↔ | Oberflächliche Revision einer Appendikovesikostomie   |
| 01.25.19 ↔ | Sonstige Kraniektomie zur Drainage epiduraler Flüssigkeit oder aus sonstigen Gründen   | 57.23.13 ↔ | Tiefe Revision einer Appendikovesikostomie  |
| 01.25.20 ↔ | Sonstige Kraniektomie, Rekraniotomie mit Einbringen einer Drainage   | 57.23.99 ↔ | Appendikovesikostomie, sonstige   |
| 01.25.21 ↔ | Sonstige Kraniektomie, Rekraniotomie zur Entfernung von alloplastischem Material oder eines Medikamententrägers aus dem Schädelknochen oder Epiduralraum | 57.34 ↔    | Offene Biopsie der Harnblase  |
| 01.25.99 ↔ | Sonstige Kraniektomie, sonstige  | 57.41 ↔    | Transurethrale Lösung von intraluminalen Adhäsionen   |
| 03.6 ↔     | Lösung von Adhäsionen an Rückenmark und Nervenwurzeln  | 57.49.00 ↔ | Sonstige transurethrale Exzision oder Destruktion von Läsion oder Gewebe der Harnblase, n.n.bez.                                |
| 03.9A.31 ↔ | Revision ohne Ersatz eines Neurostimulators zur epiduralen Neurostimulation  | 57.49.11 ↔ | Sonstige transurethrale Destruktion von Läsion oder Gewebe der Harnblase  |
| 03.9A.32 ↔ | Revision ohne Ersatz eines Neurostimulators zur Vorderwurzel-Neurostimulation  | 57.49.12 ↔ | Sonstige transurethrale Resektion von Läsion oder Gewebe der Harnblase  |
| 56.51.00 ↔ | Aufbau einer kutanen Ureteroileostomie, n.n.bez.   | 57.49.99 ↔ | Sonstige transurethrale Exzision oder Destruktion von Läsion oder Gewebe der Harnblase, sonstige                                |
| 56.51.10 ↔ | Aufbau einer kutanen Ureteroileostomie, Ureteroileokutaneostomie [Ileum-Conduit] oder Ureterokolokutaneostomie [Kolon-/Sigma-Conduit], offen chirurgisch | 57.51 ↔    | Exzision des Urachus  |
| 56.51.11 ↔ | Aufbau einer kutanen Ureteroileostomie, Ureteroileokutaneostomie [Ileum-Conduit] oder Ureterokolokutaneostomie [Kolon-/Sigma-Conduit], laparoskopisch    | 57.58 ↔    | Laparoskopische Exzision oder Destruktion von anderer Läsion oder Gewebe an der Harnblase                                       |
| 56.51.12 ↔ | Aufbau einer kutanen Ureteroileostomie, mit Darminterponat [Conduit] (nicht kontinentes Stoma), sonstiger Zugang   | 57.59.00 ↔ | Offene Exzision oder Destruktion von anderer Läsion oder Gewebe an der Harnblase, n.n.bez.                                      |
|            |  | 57.59.10 ↔ | Offene Exzision oder Destruktion von anderer Läsion oder Gewebe an der Harnblase, Exzision, offen chirurgisch                   |
|            |  | 57.59.20 ↔ | Offene Exzision oder Destruktion von anderer Läsion oder Gewebe an der Harnblase, Myektomie                                     |
|            |  | 57.59.99 ↔ | Offene Exzision oder Destruktion von anderer Läsion oder Gewebe an der Harnblase, sonstige                                      |
|            |  | 57.6X.00 ↔ | Partielle Zystektomie, n.n.bez.   |

|            |   |            |  |
|------------|---|------------|--|
| 57.6X.10 ↔ | Partielle Zystektomie, ohne Ureterneoimplantation, offen chirurgisch  | 57.87.21 ↔ | Umwandlung einer anderen supravvesikalen Harnableitung in eine Ersatzharnblase, laparoskopisch                 |
| 57.6X.11 ↔ | Partielle Zystektomie, ohne Ureterneoimplantation, laparoskopisch   | 57.87.30 ↔ | Reduktionsplastik der Harnblase, offen chirurgisch   |
| 57.6X.12 ↔ | Partielle Zystektomie, mit einseitiger oder beidseitiger Ureterneoimplantation, offen chirurgisch   | 57.87.31 ↔ | Reduktionsplastik der Harnblase, laparoskopisch  |
| 57.6X.13 ↔ | Partielle Zystektomie, mit einseitiger oder beidseitiger Ureterneoimplantation, laparoskopisch  | 57.87.40 ↔ | Augmentation der Harnblase, offen chirurgisch  |
| 57.6X.20 ↔ | Partielle Zystektomie, Supratrigonale oder subtotale Resektion, ohne Ureterneoimplantation, offen chirurgisch                             | 57.87.41 ↔ | Augmentation der Harnblase, laparoskopisch   |
| 57.6X.21 ↔ | Partielle Zystektomie, Supratrigonale oder subtotale Resektion, ohne Ureterneoimplantation, laparoskopisch                                | 57.87.99 ↔ | Rekonstruktion an der Harnblase, sonstige  |
| 57.6X.22 ↔ | Partielle Zystektomie, Supratrigonale oder subtotale Resektion mit einseitiger oder beidseitiger Ureterneoimplantation, offen chirurgisch | 57.88 ↔    | Sonstige Anastomose an der Harnblase   |
| 57.6X.23 ↔ | Partielle Zystektomie, Supratrigonale oder subtotale Resektion mit einseitiger oder beidseitiger Ureterneoimplantation, laparoskopisch    | 57.89 ↔    | Sonstige plastische Rekonstruktion an der Harnblase, sonstige  |
| 57.6X.99 ↔ | Partielle Zystektomie, sonstige   | 57.93.00 ↔ | (Postoperative) Blutstillung an der Harnblase, n.n.bez.  |
| 57.71.00 ↔ | Radikale Zystektomie, n.n.bez.  | 57.93.10 ↔ | (Postoperative) Blutstillung an der Harnblase, perkutan  |
| 57.71.10 ↔ | Radikale Zystektomie, ohne Urethrektomie, beim Mann, offen chirurgisch  | 57.93.11 ↔ | (Postoperative) Blutstillung an der Harnblase, transurethral   |
| 57.71.11 ↔ | Radikale Zystektomie, ohne Urethrektomie, beim Mann, laparoskopisch   | 57.93.12 ↔ | (Postoperative) Blutstillung an der Harnblase, offen chirurgisch   |
| 57.71.20 ↔ | Radikale Zystektomie, mit Urethrektomie, beim Mann, offen chirurgisch   | 57.93.13 ↔ | (Postoperative) Blutstillung an der Harnblase, laparoskopisch  |
| 57.71.21 ↔ | Radikale Zystektomie, mit Urethrektomie, beim Mann, laparoskopisch  | 57.93.14 ↔ | (Postoperative) Blutstillung an der Harnblase, über ein Stoma  |
| 57.71.30 ↔ | Radikale Zystektomie, ohne Urethrektomie, bei der Frau, offen chirurgisch   | 57.93.99 ↔ | (Postoperative) Blutstillung an der Harnblase, sonstige  |
| 57.71.31 ↔ | Radikale Zystektomie, ohne Urethrektomie, bei der Frau, laparoskopisch  | 57.99.10 ↔ | Entfernung eines Steines aus einer Ersatzharnblase, offen chirurgisch oder laparoskopisch                      |
| 57.71.40 ↔ | Radikale Zystektomie, mit Urethrektomie, bei der Frau, offen chirurgisch  | 57.99.11 ↔ | Entfernung eines Steines aus einer Ersatzharnblase, transurethral, perkutan, über ein Stoma oder sonstige      |
| 57.71.41 ↔ | Radikale Zystektomie, mit Urethrektomie, bei der Frau, laparoskopisch   | 57.99.12 ↔ | Entfernung eines Fremdkörpers aus einer Ersatzharnblase, offen chirurgisch oder laparoskopisch                 |
| 57.71.50 ↔ | Radikale Zystektomie, Becken-Eviszeration [Exenteration] beim Mann, offen chirurgisch   | 57.99.13 ↔ | Entfernung eines Fremdkörpers aus einer Ersatzharnblase, transurethral, perkutan, über ein Stoma oder sonstige |
| 57.71.51 ↔ | Radikale Zystektomie, Becken-Eviszeration [Exenteration] beim Mann, laparoskopisch  | 57.99.14 ↔ | Entfernung von Schleim aus einer Ersatzharnblase, offen chirurgisch oder laparoskopisch                        |
| 57.71.99 ↔ | Radikale Zystektomie, sonstige  | 57.99.16 ↔ | Exzision von erkranktem Gewebe aus einer Ersatzharnblase, offen chirurgisch, laparoskopisch oder perkutan      |
| 57.79.00 ↔ | Sonstige totale Zystektomie, n.n.bez.   | 57.99.17 ↔ | Exzision von erkranktem Gewebe aus einer Ersatzharnblase, transurethral, über ein Stoma oder sonstige          |
| 57.79.10 ↔ | Sonstige totale Zystektomie, Einfache Zystektomie, beim Mann, offen chirurgisch   | 57.99.22 ↔ | Injektionsbehandlung an der Harnblase, offen chirurgisch   |
| 57.79.11 ↔ | Sonstige totale Zystektomie, Einfache Zystektomie, beim Mann, laparoskopisch  | 57.99.23 ↔ | Injektionsbehandlung an der Harnblase, laparoskopisch  |
| 57.79.20 ↔ | Sonstige totale Zystektomie, Einfache Zystektomie, bei der Frau, offen chirurgisch  | 57.99.30 ↔ | Revision an der Harnblase, perkutan  |
| 57.79.21 ↔ | Sonstige totale Zystektomie, Einfache Zystektomie, bei der Frau, laparoskopisch   | 57.99.31 ↔ | Revision an der Harnblase, transurethral   |
| 57.79.99 ↔ | Sonstige totale Zystektomie, sonstige   | 57.99.32 ↔ | Revision an der Harnblase, offen chirurgisch   |
| 57.81 ↔    | Naht einer Harnblasenverletzung   | 57.99.33 ↔ | Revision an der Harnblase, laparoskopisch  |
| 57.82 ↔    | Verschluss einer Zystostomie  | 57.99.34 ↔ | Revision an der Harnblase, über ein Stoma  |
| 57.83 ↔    | Verschluss einer vesikointestinalen Fistel  | 57.99.41 ↔ | Operative Harnblasendehnung, offen chirurgisch   |
| 57.85 ↔    | Zystourethroplastik und plastische Rekonstruktion am Harnblasenhals   | 57.99.42 ↔ | Operative Harnblasendehnung, laparoskopisch  |
| 57.86 ↔    | Plastische Rekonstruktion bei Ekstrophie der Harnblase  | 57.99.43 ↔ | Operative Harnblasendehnung, transurethral   |
| 57.87.00 ↔ | Rekonstruktion an der Harnblase, n.n.bez.   | 57.99.44 ↔ | Operative Harnblasendehnung, perkutan  |
| 57.87.10 ↔ | Rekonstruktion an der Harnblase, mit Ileum, Kolon oder Magen, offen chirurgisch   | 57.99.45 ↔ | Operative Harnblasendehnung, über ein Stoma  |
| 57.87.11 ↔ | Rekonstruktion an der Harnblase, mit Ileum, Kolon oder Magen, laparoskopisch  | 58.0 ↔     | Urethrotomie   |
| 57.87.20 ↔ | Umwandlung einer anderen supravvesikalen Harnableitung in eine Ersatzharnblase, offen chirurgisch   | 58.1 ↔     | Urethrale Meatotomie   |
|            |   | 58.24 ↔    | Biopsie am Periurethralgewebe  |
|            |   | 58.39.10 ↔ | Sonstige lokale Exzision oder Destruktion von Läsion oder Gewebe an der Urethra, Exzision, offen chirurgisch   |
|            |   | 58.39.30 ↔ | Urethrektomie als selbstständiger Eingriff bei der Frau, einfach   |
|            |   | 58.39.31 ↔ | Urethrektomie als selbstständiger Eingriff bei der Frau, radikal   |
|            |   | 58.39.32 ↔ | Urethrektomie als selbstständiger Eingriff beim Mann, einfach  |

|  |   |
|--|---|
| 58.39.33 ↔ Urethrektomie als selbstständiger Eingriff beim Mann, radikal   | 77.37.21 ↔ Kortikotomie bei Segmenttransport an der Fibula  |
| 58.39.99 ↔ Sonstige lokale Exzision oder Destruktion von Läsion oder Gewebe an der Urethra, sonstige                           | 77.37.22 ↔ Komplexe (mehrdimensionale) Osteotomie (mit Achsenkorrektur) an der Fibula   |
| 58.5X.10 ↔ Lösung einer Urethrastriktur, transurethrale Inzision des Sphincter urethrae externus                               | 77.37.29 ↔ Sonstige Knochendurchtrennung an der Fibula  |
| 58.5X.20 ↔ Lösung einer Urethrastriktur, Urethrotomia interna  | 77.37.99 ↔ Sonstige Knochendurchtrennung an Tibia und Fibula, sonstige  |
| 58.5X.99 ↔ Lösung einer Urethrastriktur, sonstige  | 77.39.10 ↔ Rotationsosteotomie an Phalangen der Hand  |
| 58.91 ↔ Inzision am Periurethralgewebe   | 77.39.19 ↔ Sonstige Knochendurchtrennung an Phalangen der Hand  |
| 58.92 ↔ Exzision am Periurethralgewebe   | 77.39.40 ↔ Korrekturosteotomie an Phalangen des Fusses  |
| 58.93.11 ↔ Implantation eines künstlichen Harnblasensphinkters   | 77.39.49 ↔ Sonstige Knochendurchtrennung an Phalangen des Fusses  |
| 59.74 ↔ Suspensionsoperation beim Mann   | 77.86 ↔ Sonstige partielle Knochenresektion aus der Patella   |
| 59.79 ↔ Sonstige plastische Rekonstruktion bei Stressinkontinenz   | 78.05.10 ↔ Knochentransplantation am Femur, gefässgestielt mit mikrovaskulärer Anastomose   |
| 59.91 ↔ Exzision am perirenal oder perivesikalen Gewebe  | 78.05.11 ↔ Knochentransplantation am Femur, gefässgestielt, ohne mikrovaskuläre Anastomose  |
| 59.92 ↔ Sonstige Operationen am perirenal oder perivesikalen Gewebe  | 78.05.13 ↔ Knorpel-Knochentransplantation am Femur, autogen und allogenen   |
| 59.95 ↔ Desintegration eines Harnsteins mit Ultraschall  | 78.15.10 ↔ Offene Reposition einer Schenkelhalsfraktur und proximalen Femurfraktur mit Knochenfixation durch Fixateur externe   |
| 59.99 ↔ Sonstige Operationen an den Harnorganen, sonstige  | 78.15.40 ↔ Geschlossene Reposition einer sonstigen Femurfraktur mit Knochenfixation durch Fixateur externe  |
| 77.16.10 ↔ Sonstige Knocheninzision ohne Knochendurchtrennung an der Patella, Exploration und Knochenbohrung                   | 78.15.99 ↔ Anlegen eines Fixateur externe am Femur (inkl. Reposition von Frakturen), sonstige   |
| 77.16.11 ↔ Sonstige Knocheninzision ohne Knochendurchtrennung an der Patella, Fremdkörperentfernung                            | 78.25.00 ↔ Verkürzungsosteotomie am Femur, n.n.bez.   |
| 77.16.12 ↔ Sonstige Knocheninzision ohne Knochendurchtrennung an der Patella, Einlage und Entfernung eines Medikamententrägers | 78.25.10 ↔ Temporäre Epiphyseodese am Schenkelhals  |
| 77.16.13 ↔ Sonstige Knocheninzision ohne Knochendurchtrennung an der Patella, Drainage   | 78.25.11 ↔ Permanente Epiphyseodese am Schenkelhals   |
| 77.16.99 ↔ Sonstige Knocheninzision ohne Knochendurchtrennung an der Patella, sonstige   | 78.25.12 ↔ Therapeutische Epiphyseolyse am Schenkelhals   |
| 77.25.00 ↔ Keilosteotomie am Femur, n.n.bez.   | 78.25.19 ↔ Sonstige Verkürzungsosteotomie am Schenkelhals   |
| 77.25.10 ↔ Keilosteotomie am Schenkelhals  | 78.25.20 ↔ Temporäre Epiphyseodese an sonstigen Teilen des Femur  |
| 77.25.20 ↔ Keilosteotomie am sonstigen Femur   | 78.25.21 ↔ Permanente Epiphyseodese an sonstigen Teilen des Femur   |
| 77.25.99 ↔ Keilosteotomie am Femur, sonstige   | 78.25.22 ↔ Therapeutische Epiphyseolyse an sonstigen Teilen des Femur   |
| 77.27.00 ↔ Keilosteotomie an Tibia und Fibula, n.n.bez.  | 78.25.99 ↔ Verkürzungsosteotomie am Femur, sonstige   |
| 77.27.10 ↔ Keilosteotomie an der Tibia   | 78.30 ↔ Verlängerungsosteotomie von Extremitäten, ohne Angabe der Lokalisation  |
| 77.27.20 ↔ Keilosteotomie an der Fibula  | 78.35.00 ↔ Verlängerungsosteotomie am Femur, n.n.bez.   |
| 77.27.99 ↔ Keilosteotomie an Tibia und Fibula, sonstige  | 78.35.10 ↔ Verlängerungsosteotomie am Schenkelhals  |
| 77.29.00 ↔ Sonstige Keilosteotomie an anderen näher bezeichneten Knochen, ausser Gesichtsschädelknochen, n.n.bez.              | 78.35.19 ↔ Verlängerungsosteotomie an sonstigen Teilen des Femur  |
| 77.29.10 ↔ Keilosteotomie an Phalangen der Hand  | 78.35.99 ↔ Verlängerungsosteotomie am Femur, sonstige   |
| 77.29.40 ↔ Keilosteotomie an Phalangen des Fusses  | 78.39.10 ↔ Verlängerungsosteotomie an Phalangen der Hand  |
| 77.29.99 ↔ Sonstige Keilosteotomie an anderen näher bezeichneten Knochen, ausser Gesichtsschädelknochen, sonstige              | 78.39.20 ↔ Verlängerungsosteotomie am Becken  |
| 77.35.00 ↔ Sonstige Knochendurchtrennung am Femur, n.n.bez.  | 78.39.30 ↔ Verlängerungsosteotomie an Phalangen des Fusses  |
| 77.35.10 ↔ Rotationsosteotomie am Schenkelhals   | 78.39.99 ↔ Verlängerungsosteotomie an anderen näher bezeichneten Knochen, sonstige  |
| 77.35.11 ↔ Kortikotomie bei Segmenttransport am Schenkelhals   | 78.45 ↔ Sonstige plastische Rekonstruktion am Femur   |
| 77.35.12 ↔ Komplexe (mehrdimensionale) Osteotomie (mit Achsenkorrektur) am Schenkelhals  | 78.60.05 ↔ Knochenimplantatentfernung, ohne Angabe der Lokalisation, Entfernung eines Knochen(teil)ersatzes   |
| 77.35.19 ↔ Sonstige Knochendurchtrennung am Schenkelhals   | 78.60.08 ↔ Entfernung eines internen Verlängerungs- oder Knochentransportsystems (motorisiert / nicht-motorisiert), jede Lokalisation   |
| 77.35.20 ↔ Rotationsosteotomie an sonstigen Teilen des Femurs  | 78.62.01 ↔ Knochenimplantatentfernung am Humerus, (intramedullärer) Draht, Schraube, Zuggurtung/Cerclage, (winkelstabile) Platte, Winkelplatte /Kondylenplatte, Marknagel, Verriegelungsnagel, Transfixationsnagel, Fixateur externe, Ringfixateur, (Blount-)Klammern |
| 77.35.21 ↔ Kortikotomie bei Segmenttransport an sonstigen Teilen des Femurs  | 78.62.02 ↔ Knochenimplantatentfernung am Humerus, dynamische Kompressionschraube, Marknagel mit Gelenkkomponente  |
| 77.35.22 ↔ Komplexe (mehrdimensionale) Osteotomie (mit Achsenkorrektur) an sonstigen Teilen des Femurs                         | 78.62.05 ↔ Knochenimplantatentfernung am Humerus, Entfernung eines Knochen(teil)ersatzes am Humerus   |
| 77.35.24 ↔ Trochanterosteotomie bei chirurgischer Hüftluxation   | 78.62.08 ↔ Knochenimplantatentfernung am Humerus: sonstiges Osteosynthesematerial   |
| 77.35.99 ↔ Sonstige Knochendurchtrennung am Femur, sonstige  |   |
| 77.37.00 ↔ Sonstige Knochendurchtrennung an Tibia und Fibula, n.n.bez.   |   |
| 77.37.10 ↔ Rotationsosteotomie an der Tibia  |   |
| 77.37.12 ↔ Kortikotomie bei Segmenttransport an der Tibia  |   |
| 77.37.13 ↔ Komplexe (mehrdimensionale) Osteotomie (mit Achsenkorrektur) an der Tibia   |   |
| 77.37.14 ↔ Valgisierende oder varisierende Osteotomie an der Tibia   |   |
| 77.37.19 ↔ Sonstige Knochendurchtrennung an der Tibia  |   |
| 77.37.20 ↔ Rotationsosteotomie an der Fibula   |   |

|  |  |
|--|--|
| 78.63.01 ↔ Knochenimplantatentfernung an Radius und Ulna, (intramedullärer) Draht, Schraube, Zuggurtung/Cerclage, (winkelstabile) Platte, Winkelplatte/Kondylenplatte, Marknagel, Verriegelungsnagel, Transfixationsnagel, Fixateur externe, Ringfixateur, (Blount-)Klammern | 78.69.45 ↔ Knochenimplantatentfernung an anderen näher bezeichneten Knochen, ausser Gesichtsschädelknochen, Entfernung eines Knochen(teil)ersatzes an Phalangen des Fusses   |
| 78.63.05 ↔ Knochenimplantatentfernung an Radius und Ulna, Entfernung eines Knochen(teil)ersatzes an Radius und Ulna  | 78.69.48 ↔ Knochenimplantatentfernung an Phalangen des Fusses, sonstiges Osteosynthesematerial   |
| 78.63.08 ↔ Knochenimplantatentfernung an Radius und Ulna (proximal / Schaft / distal), sonstiges   | 78.69.51 ↔ Knochenimplantatentfernung an anderen näher bezeichneten Knochen, Draht, Zuggurtung/Cerclage, (Blount-)Klammern   |
| 78.64.01 ↔ Knochenimplantatentfernung an Karpalia und Metakarpalia, (intramedullärer) Draht, Schraube, Zuggurtung/Cerclage, (winkelstabile) Platte, Fixateur externe, Ringfixateur, (Blount-)Klammern  | 78.69.52 ↔ Knochenimplantatentfernung an anderen näher bezeichneten Knochen, Schraube, (winkelstabile) Platte, dynamische Kompressionschraube, intramedullärer Draht, Marknagel, Marknagel mit Gelenkkomponente, Verriegelungsnagel, Transfixationsnagel, Fixateur externe |
| 78.64.05 ↔ Knochenimplantatentfernung an Karpalia und Metakarpalia, Entfernung eines Knochen(teil)ersatzes an Karpalia und Metakarpalia  | 78.69.53 ↔ Knochenimplantatentfernung an anderen näher bezeichneten Knochen, Winkelplatte/Kondylenplatte   |
| 78.64.08 ↔ Knochenimplantatentfernung an Karpalia und Metakarpalia, sonstiges Osteosynthesematerial  | 78.69.55 ↔ Knochenimplantatentfernung an anderen näher bezeichneten Knochen, ausser Gesichtsschädelknochen, Entfernung eines Knochen(teil)ersatzes an sonstigen näher bezeichneten Knochen   |
| 78.65.01 ↔ Knochenimplantatentfernung am Femur, Draht, intramedullärer Draht, Schraube, Zuggurtung/Cerclage, (winkelstabile) Platte, Winkelplatte/Kondylenplatte, dynamische Kompressionschraube, Marknagel, Fixateur externe, (Blount-)Klammern                             | 78.69.58 ↔ Knochenimplantatentfernung an anderen näher bezeichneten Knochen, sonstiges Osteosynthesematerial   |
| 78.65.02 ↔ Knochenimplantatentfernung am Femur (Schenkelhals / proximal / distal, ausser Schaft), Marknagel mit Gelenkkomponente, Verriegelungsnagel, Transfixationsnagel  | 78.69.71 ↔ Arthroskopische Entfernung von Osteosynthesematerial  |
| 78.65.03 ↔ Knochenimplantatentfernung am Femur (Schaft), Marknagel mit Gelenkkomponente  | 79.15.00 ↔ Geschlossene Reposition einer Femurfraktur mit innerer Knochenfixation, n.n.bez.  |
| 78.65.04 ↔ Knochenimplantatentfernung am Femur (proximal / Schaft / distal, ausser Schenkelhals), Ringfixateur   | 79.15.10 ↔ Geschlossene Reposition einer distalen Femurfraktur mit innerer Knochenfixation   |
| 78.65.05 ↔ Knochenimplantatentfernung am Femur, Entfernung eines Knochen(teil)ersatzes am Femur  | 79.15.20 ↔ Geschlossene Reposition einer sonstigen Femurfraktur mit innerer Knochenfixation  |
| 78.65.08 ↔ Knochenimplantatentfernung am Femur, sonstiges Osteosynthesematerial  | 79.15.99 ↔ Geschlossene Reposition einer Femurfraktur mit innerer Knochenfixation, sonstige  |
| 78.69.11 ↔ Knochenimplantatentfernung an Phalangen der Hand, (intramedullärer) Draht, Schraube, Zuggurtung/Cerclage, (winkelstabile) Platte, Fixateur externe, (Blount-)Klammern   | 79.35.00 ↔ Offene Reposition einer Femurfraktur mit innerer Knochenfixation, n.n.bez.  |
| 78.69.15 ↔ Knochenimplantatentfernung an anderen näher bezeichneten Knochen, ausser Gesichtsschädelknochen, Entfernung eines Knochen(teil)ersatzes an Phalangen der Hand   | 79.35.10 ↔ Offene Reposition einer Hüftkopffraktur mit innerer Knochenfixation   |
| 78.69.18 ↔ Knochenimplantatentfernung an Phalangen der Hand, sonstiges Osteosynthesematerial   | 79.35.11 ↔ Offene Reposition einer Schenkelhalsfraktur und proximalen Femurfraktur mit innerer Knochenfixation   |
| 78.69.21 ↔ Knochenimplantatentfernung am Becken, Draht, Schraube, Zuggurtung/Cerclage, Fixateur externe, Ringfixateur, (Blount-)Klammern   | 79.35.12 ↔ Offene Reposition einer Femurschaftfraktur mit innerer Knochenfixation  |
| 78.69.22 ↔ Knochenimplantatentfernung am Becken, (winkelstabile) Platte  | 79.35.13 ↔ Offene Reposition einer distalen Femurfraktur mit innerer Knochenfixation   |
| 78.69.25 ↔ Knochenimplantatentfernung an anderen näher bezeichneten Knochen, ausser Gesichtsschädelknochen, Entfernung eines Knochen(teil)ersatzes am Becken   | 79.35.99 ↔ Offene Reposition einer Femurfraktur mit innerer Knochenfixation, sonstige  |
| 78.69.28 ↔ Knochenimplantatentfernung am Becken, sonstiges Osteosynthesematerial   | 79.39.00 ↔ Offene Reposition einer Fraktur anderer bezeichneter Knochen mit innerer Knochenfixation, n.n.bez.  |
| 78.69.31 ↔ Knochenimplantatentfernung an Talus und Kalkaneus, (intramedullärer) Draht, Schraube, Zuggurtung/Cerclage, (winkelstabile) Platte, Fixateur externe, Ringfixateur, (Blount-)Klammern  | 79.39.20 ↔ Offene Reposition einer Fraktur des Acetabulums mit innerer Knochenfixation   |
| 78.69.38 ↔ Knochenimplantatentfernung an Talus und Kalkaneus, sonstiges Osteosynthesematerial  | 79.39.99 ↔ Offene Reposition einer Fraktur anderer bezeichneter Knochen mit innerer Knochenfixation, sonstige  |
| 78.69.41 ↔ Knochenimplantatentfernung an Phalangen des Fusses, (intramedullärer) Draht, Schraube, Zuggurtung/Cerclage, (winkelstabile) Platte, Fixateur externe, (Blount-)Klammern   | 79.89.00 ↔ Offene Reposition einer Luxation an anderer bezeichneter Lokalisation, n.n.bez.   |
|  | 79.89.99 ↔ Offene Reposition einer Luxation an anderer bezeichneter Lokalisation, sonstige   |
|  | 7A.28.31 ↔ Osteotomie an der Wirbelsäule, Grad III   |
|  | 7A.28.41 ↔ Osteotomie an der Wirbelsäule, Grad IV  |
|  | 7A.82 ↔ Entfernen von Osteosynthesematerial, Wirbelsäule   |
|  | 7A.84 ↔ Entfernen von mitwachsenden oder expandierenden Systemen, Wirbelsäule  |
|  | 7A.86 ↔ Entfernen von externen Fixationsvorrichtungen, Wirbelsäule   |
|  | 80.05.00 ↔ Entfernen einer Hüftendoprothese, n.n.bez.  |
|  | 80.05.15 ↔ Entfernen einer Totalendoprothese des Hüftgelenks   |

|   |   |
|---|---|
| 80.05.16 ↔ Entfernen einer Totalendoprothese des Hüftgelenks, Sonderprothese  | 81.40.32 ↔ Pfannendachplastik am Hüftgelenk   |
| 80.05.17 ↔ Entfernen von Schaft, sowie Kopf einer Hüftendoprothese  | 81.40.33 ↔ Girdlestone-Resektion am Hüftgelenk, primär  |
| 80.05.18 ↔ Entfernen von Schaft, Kopf, sowie Inlay einer Hüftendoprothese   | 81.40.34 ↔ Rekonstruktion des Labrum acetabulare, offen chirurgisch   |
| 80.05.1A ↔ Entfernen des Inlays einer Hüftendoprothese  | 81.40.35 ↔ Rekonstruktion des Labrum acetabulare, arthroskopisch  |
| 80.05.1B ↔ Entfernen des Kopfes einer Hüftendoprothese  | 81.40.99 ↔ Rekonstruktion am Hüftgelenk, sonstige   |
| 80.05.1C ↔ Entfernen von Kopf sowie Inlay einer Hüftendoprothese  | 81.42 ↔ Five-in-one Rekonstruktion am Kniegelenk  |
| 80.05.1D ↔ Entfernen von Kopf, Inlay sowie Pfanne einer Hüftendoprothese  | 81.43 ↔ Rekonstruktion am Kniegelenk nach unhappy triad   |
| 80.05.1E ↔ Entfernen von Inlay sowie Pfanne einer Hüftendoprothese  | 81.44.10 ↔ Stabilisierung der Patella, Retinakulumspaltung, lateral   |
| 80.05.1F ↔ Entfernen von Stütz-, resp. Pfannendachschale sowie Pfanne einer Hüftendoprothese                          | 81.44.11 ↔ Stabilisierung der Patella, Retinakulumspaltung, lateral mit Zügelungsoperation  |
| 80.05.1G ↔ Entfernen von Stütz-, resp. Pfannendachschale, Pfanne sowie Kopf einer Hüftendoprothese                    | 81.44.12 ↔ Stabilisierung der Patella, Verlagerung des Patellarsehnenansatzes   |
| 80.05.99 ↔ Entfernen einer Hüftendoprothese, sonstige   | 81.44.13 ↔ Stabilisierung der Patella, Verlagerung des Patellarsehnenansatzes mit Knochenspan   |
| 80.46.10 ↔ Durchtrennung von Gelenkscapsel, Ligament oder Knorpel am Kniegelenk                                       | 81.44.14 ↔ Stabilisierung der Patella mittels MPFL [Mediales Patello-Femorales Ligament]-Plastik                                      |
| 80.46.20 ↔ Durchtrennung von Gelenkscapsel, Ligament oder Knorpel am proximalen Tibiofibulargelenk                    | 81.44.99 ↔ Stabilisierung der Patella, sonstige   |
| 80.46.99 ↔ Durchtrennung von Gelenkscapsel, Ligament oder Knorpel am Knie, sonstige                                   | 81.46 ↔ Sonstige Rekonstruktion am Kollateralband   |
| 80.6X.00 ↔ Meniskektomie am Knie, n.n.bez.  | 81.47.10 ↔ Refixation eines osteochondralen Fragmentes am Kniegelenk  |
| 80.6X.10 ↔ Meniskektomie am Knie, arthroskopisch, partiell  | 81.47.11 ↔ Refixation eines osteochondralen Fragmentes am Kniegelenk, arthroskopisch  |
| 80.6X.11 ↔ Meniskektomie am Knie, arthroskopisch, total   | 81.47.14 ↔ Meniskusrefixation, offen chirurgisch  |
| 80.6X.20 ↔ Meniskektomie am Knie, offen chirurgisch, partiell   | 81.47.15 ↔ Meniskusrefixation, arthroskopisch   |
| 80.6X.21 ↔ Meniskektomie am Knie, offen chirurgisch, total  | 81.47.16 ↔ Meniskustransplantation  |
| 80.6X.99 ↔ Meniskektomie am Knie, sonstige  | 81.47.19 ↔ Knöcherner Refixation eines Kreuzbandes, offen chirurgisch   |
| 81.11 ↔ Arthrodese am Sprunggelenk  | 81.47.20 ↔ Knöcherner Refixation eines Kreuzbandes, arthroskopisch  |
| 81.12.10 ↔ Arthrodese oberes Sprunggelenk mit unterem Sprunggelenk  | 81.47.23 ↔ Subchondrale Knocheneröffnung am Kniegelenk, offen chirurgisch   |
| 81.12.11 ↔ Arthrodese oberes Sprunggelenk mit unterem Sprunggelenk und Chopartgelenk                                  | 81.47.24 ↔ Subchondrale Knocheneröffnung am Kniegelenk, arthroskopisch  |
| 81.12.12 ↔ Arthrodese unteres Sprunggelenk, zwei Sprunggelenkscammern   | 81.47.25 ↔ Subchondrale Knocheneröffnung am Kniegelenk mit Einbringen eines azellulären Implantats, arthroskopisch                    |
| 81.12.13 ↔ Arthrodese unteres Sprunggelenk, drei Sprunggelenkscammern   | 81.47.26 ↔ Implantation eines patientenindividuellen metallischen Knorpelersatzes am Kniegelenk                                       |
| 81.12.99 ↔ Arthrodese Double, sonstige  | 81.47.27 ↔ Resektionsarthroplastik am Kniegelenk  |
| 81.13 ↔ Subtalare Arthrodese  | 81.47.28 ↔ Subchondrale Knocheneröffnung am Kniegelenk mit Einbringen eines azellulären Implantats, offen chirurgisch                 |
| 81.14 ↔ Mediotarsale Arthrodese   | 81.47.2A ↔ Implantation eines nicht-patientenindividuellen metallischen Knorpelersatzes am Kniegelenk                                 |
| 81.15 ↔ Tarsometatarsale Arthrodese   | 81.47.30 ↔ Sonstige Refixation und Naht am Kapselbandapparat des Kniegelenks  |
| 81.21 ↔ Hüft-Arthrodese   | 81.47.31 ↔ Sonstige Bandplastik am Kniegelenk, offen chirurgisch  |
| 81.22 ↔ Knie-Arthrodese   | 81.47.40 ↔ Sonstige Rekonstruktion am Kniegelenk, Patella und ihr Halteapparat  |
| 81.24 ↔ Ellenbogen-Arthrodese   | 81.47.60 ↔ Trochleaplastik am Kniegelenk mit Arthrotomie, Osteotomie des distalen Femurs mit oder ohne subchondraler Spongiosaplastik |
| 81.26.09 ↔ Arthrodese am Karpometakarpalgelenk, sonstige  | 81.47.90 ↔ Sonstige Rekonstruktion am Kniegelenk, arthroskopisch  |
| 81.26.11 ↔ Arthrodese am Karpometakarpalgelenk, intrakarpale Arthrodese   | 81.47.99 ↔ Sonstige Rekonstruktion am Kniegelenk, sonstige  |
| 81.27 ↔ Arthrodese am Metakarpophalangealgelenk   | 81.49.10 ↔ Refixation eines osteochondralen Fragmentes, oberes Sprunggelenk, arthroskopisch   |
| 81.28 ↔ Interphalangeal-Arthrodese  | 81.49.11 ↔ Refixation eines osteochondralen Fragmentes, oberes Sprunggelenk, offen chirurgisch  |
| 81.40.00 ↔ Rekonstruktion am Hüftgelenk, n.n.bez.   | 81.49.12 ↔ Refixation eines osteochondralen Fragmentes, unteres Sprunggelenk, arthroskopisch  |
| 81.40.10 ↔ Refixation eines osteochondralen Fragmentes am Hüftgelenk, arthroskopisch                                  | 81.49.13 ↔ Refixation eines osteochondralen Fragmentes, unteres Sprunggelenk, offen chirurgisch                                       |
| 81.40.11 ↔ Refixation eines osteochondralen Fragmentes am Hüftgelenk, offen chirurgisch                               | 81.49.26 ↔ Subchondrale Knocheneröffnung, oberes Sprunggelenk, arthroskopisch   |
| 81.40.18 ↔ Subchondrale Knocheneröffnung am Hüftgelenk, arthroskopisch  | 81.49.27 ↔ Subchondrale Knocheneröffnung, oberes Sprunggelenk, offen chirurgisch  |
| 81.40.19 ↔ Subchondrale Knocheneröffnung am Hüftgelenk, offen chirurgisch   |   |
| 81.40.20 ↔ Subchondrale Knocheneröffnung am Hüftgelenk mit Einbringen eines azellulären Implantats, arthroskopisch    |   |
| 81.40.21 ↔ Subchondrale Knocheneröffnung am Hüftgelenk mit Einbringen eines azellulären Implantats, offen chirurgisch |   |
| 81.40.30 ↔ Arthroplastik am Hüftgelenk mit Osteotomie des Beckens, sonstige Osteotomie                                |   |
| 81.40.31 ↔ Arthroplastik am Hüftgelenk mit Osteotomie des Beckens, Tripelosteotomie                                   |   |

|  |  |
|--|--|
| 81.49.28 ↔ Subchondrale Knocheneröffnung, unteres Sprunggelenk, arthroskopisch   | 81.85.10 ↔ Refixation eines osteochondralen Fragmentes am Ellenbogen, arthroskopisch   |
| 81.49.29 ↔ Subchondrale Knocheneröffnung, unteres Sprunggelenk, offen chirurgisch  | 81.85.11 ↔ Refixation eines osteochondralen Fragmentes am Ellenbogen, offen chirurgisch  |
| 81.49.30 ↔ Subchondrale Knocheneröffnung mit Einbringen eines azellulären Implantats, oberes Sprunggelenk, arthroskopisch        | 81.85.18 ↔ Subchondrale Knocheneröffnung am Ellenbogen, arthroskopisch   |
| 81.49.31 ↔ Subchondrale Knocheneröffnung mit Einbringen eines azellulären Implantats, unteres Sprunggelenk, arthroskopisch       | 81.85.19 ↔ Subchondrale Knocheneröffnung am Ellenbogen, offen chirurgisch  |
| 81.49.32 ↔ Resektionsarthroplastik am Sprunggelenk   | 81.85.20 ↔ Subchondrale Knocheneröffnung am Ellenbogen mit Einbringen eines azellulären Implantats, arthroskopisch                                       |
| 81.49.33 ↔ Refixation und Plastik am Kapselbandapparat des oberen Sprunggelenkes   | 81.85.21 ↔ Resektionsarthroplastik am Ellenbogengelenk   |
| 81.49.34 ↔ Subchondrale Knocheneröffnung mit Einbringen eines azellulären Implantats, oberes Sprunggelenk, offen chirurgisch     | 81.85.22 ↔ Subchondrale Knocheneröffnung am Ellenbogen mit Einbringen eines azellulären Implantats, offen chirurgisch                                    |
| 81.49.35 ↔ Subchondrale Knocheneröffnung mit Einbringen eines azellulären Implantats, unteres Sprunggelenk, offen chirurgisch    | 81.85.30 ↔ Prothetischer Ersatz der distalen Humerusgelenkfläche   |
| 81.49.99 ↔ Sonstige Rekonstruktion am Sprunggelenk, sonstige   | 81.85.99 ↔ Sonstige Rekonstruktion am Ellenbogen, sonstige   |
| 81.82.09 ↔ Plastische Rekonstruktion und Refixation am Kapselbandapparat des Schultergelenkes, sonstige                          | 81.94 ↔ Naht an Kapsel oder Ligament von Sprunggelenk oder Fuss  |
| 81.82.31 ↔ Refixation des Labrum glenoidale, arthroskopisch  | 81.95.00 ↔ Naht an Kapsel oder Ligament der übrigen unteren Extremitäten, n.n.bez.   |
| 81.82.32 ↔ Erweiterung des subakromialen Raumes, arthroskopisch  | 81.95.09 ↔ Naht an Kapsel oder Ligament der übrigen unteren Extremitäten, sonstige   |
| 81.82.33 ↔ Kapselraffung mit Fixation am Glenoid, arthroskopisch   | 81.95.10 ↔ Naht des vorderen Kreuzbandes des Knies, arthroskopisch   |
| 81.82.34 ↔ Implantation Ballon-Implantat als Abstandshalter am Schultergelenk, arthroskopisch                                    | 81.95.11 ↔ Naht des vorderen Kreuzbandes des Knies, offen chirurgisch  |
| 81.82.41 ↔ Refixation des Labrum glenoidale, offen chirurgisch   | 81.95.12 ↔ Naht des hinteren Kreuzbandes des Knies, arthroskopisch   |
| 81.82.42 ↔ Vordere und hintere Pfannenrandplastik, Schultergelenk, offen chirurgisch   | 81.95.13 ↔ Naht des hinteren Kreuzbandes des Knies, offen chirurgisch  |
| 81.82.43 ↔ Vordere und hintere Kapselplastik, Schultergelenk, offen chirurgisch  | 81.95.14 ↔ Naht des medialen Kapselbandapparates mit Einbezug des Meniskus, arthroskopisch   |
| 81.82.44 ↔ Akromioplastik mit Durchtrennung des Ligamentum coracoacromiale, offen chirurgisch                                    | 81.95.15 ↔ Naht des medialen Kapselbandapparates mit Einbezug des Meniskus, offen chirurgisch  |
| 81.83.00 ↔ Sonstiger Eingriff am Schultergelenk, n.n.bez.  | 81.95.16 ↔ Naht des lateralen Kapselbandapparates des Knies, arthroskopisch  |
| 81.83.10 ↔ Refixation eines osteochondralen Fragmentes, Humeroglenoidalgelenk, arthroskopisch                                    | 81.95.17 ↔ Naht des lateralen Kapselbandapparates des Knies, offen chirurgisch   |
| 81.83.11 ↔ Refixation eines osteochondralen Fragmentes, Humeroglenoidalgelenk, offen chirurgisch                                 | 81.95.18 ↔ Naht des dorsalen Kapselbandapparates des Knies, offen chirurgisch  |
| 81.83.12 ↔ Refixation eines osteochondralen Fragmentes, Akromioklavikulargelenk, arthroskopisch                                  | 81.95.1A ↔ Naht des dorsalen Kapselbandapparates des Knies, arthroskopisch   |
| 81.83.13 ↔ Refixation eines osteochondralen Fragmentes, Akromioklavikulargelenk, offen chirurgisch                               | 81.95.21 ↔ Naht an Kapsel oder Ligament der Hüfte, offen chirurgisch   |
| 81.83.26 ↔ Subchondrale Knocheneröffnung, Humeroglenoidalgelenk, arthroskopisch  | 81.95.22 ↔ Naht an Kapsel oder Ligament der Hüfte, arthroskopisch  |
| 81.83.27 ↔ Subchondrale Knocheneröffnung, Humeroglenoidalgelenk, offen chirurgisch   | 81.96.20 ↔ Sonstige Rekonstruktion an Gelenken, Handgelenk, n.n.bez.   |
| 81.83.28 ↔ Subchondrale Knocheneröffnung, Akromioklavikulargelenk, arthroskopisch  | 81.96.21 ↔ Sonstige Rekonstruktion an Gelenken, Handgelenk, Refixation eines osteochondralen Fragmentes, arthroskopisch                                  |
| 81.83.29 ↔ Subchondrale Knocheneröffnung, Akromioklavikulargelenk, offen chirurgisch   | 81.96.22 ↔ Sonstige Rekonstruktion an Gelenken, Handgelenk, Refixation eines osteochondralen Fragmentes, offen chirurgisch                               |
| 81.83.30 ↔ Subchondrale Knocheneröffnung mit Einbringen eines azellulären Implantats, Humeroglenoidalgelenk, arthroskopisch      | 81.96.29 ↔ Sonstige Rekonstruktion an Gelenken, Handgelenk, sonstige   |
| 81.83.31 ↔ Subchondrale Knocheneröffnung mit Einbringen eines azellulären Implantats, Akromioklavikulargelenk, arthroskopisch    | 81.96.2A ↔ Sonstige Rekonstruktion an Gelenken, Handgelenk, Subchondrale Knocheneröffnung, arthroskopisch  |
| 81.83.35 ↔ Subchondrale Knocheneröffnung mit Einbringen eines azellulären Implantats, Humeroglenoidalgelenk, offen chirurgisch   | 81.96.2B ↔ Sonstige Rekonstruktion an Gelenken, Handgelenk, Subchondrale Knocheneröffnung, offen chirurgisch   |
| 81.83.36 ↔ Subchondrale Knocheneröffnung mit Einbringen eines azellulären Implantats, Akromioklavikulargelenk, offen chirurgisch | 81.96.2C ↔ Sonstige Rekonstruktion an Gelenken, Handgelenk, Subchondrale Knocheneröffnung mit Einbringen eines azellulären Implantats, arthroskopisch    |
| 81.83.40 ↔ Resektionsarthroplastik am Schultergelenk   | 81.96.2D ↔ Sonstige Rekonstruktion an Gelenken, Handgelenk, Ulnakopfprothese   |
| 81.83.51 ↔ Stabilisierung des Akromioklavikulargelenks durch Fixationsverfahren, arthroskopisch assistiert                       | 81.96.2E ↔ Sonstige Rekonstruktion an Gelenken, Handgelenk, Subchondrale Knocheneröffnung mit Einbringen eines azellulären Implantats, offen chirurgisch |
| 81.83.99 ↔ Sonstiger Eingriff am Schultergelenk, sonstige  |  |
| 81.85.00 ↔ Sonstige Rekonstruktion am Ellenbogen, n.n.bez.   |  |

|   |  |
|---|--|
| 81.96.41 ↔ Sonstige Rekonstruktion an Gelenken, Proximales Tibiofibulargelenk, Refixation eines osteochondralen Fragmentes, arthroskopisch                                  | 81.96.7A ↔ Sonstige Rekonstruktion an Gelenken, sonstige Gelenke des Fusses, Subchondrale Knocheneröffnung, arthroskopisch   |
| 81.96.42 ↔ Sonstige Rekonstruktion an Gelenken, Proximales Tibiofibulargelenk, Refixation eines osteochondralen Fragmentes, offen chirurgisch                               | 81.96.7B ↔ Sonstige Rekonstruktion an Gelenken, sonstige Gelenke des Fusses, subchondrale Knocheneröffnung, offen chirurgisch  |
| 81.96.49 ↔ Sonstige Rekonstruktion an Gelenken, Proximales Tibiofibulargelenk, sonstige   | 81.96.7C ↔ Sonstige Rekonstruktion an Gelenken, sonstige Gelenke des Fusses, subchondrale Knocheneröffnung mit Einbringen eines azellulären Implantats, arthroskopisch   |
| 81.96.4A ↔ Sonstige Rekonstruktion an Gelenken, Proximales Tibiofibulargelenk, Subchondrale Knocheneröffnung, arthroskopisch  | 81.96.7D ↔ Sonstige Rekonstruktion an Gelenken, sonstige Gelenke des Fusses, subchondrale Knocheneröffnung mit Einbringen eines azellulären Implantats, offen chirurgisch  |
| 81.96.4B ↔ Sonstige Rekonstruktion an Gelenken, Proximales Tibiofibulargelenk, Subchondrale Knocheneröffnung, offen chirurgisch   | 81.96.80 ↔ Sonstige Rekonstruktion an anderen näher bezeichneten Gelenken, n.n.bez.  |
| 81.96.4C ↔ Sonstige Rekonstruktion an Gelenken, Proximales Tibiofibulargelenk, Subchondrale Knocheneröffnung mit Einbringen eines azellulären Implantats, arthroskopisch    | 81.96.81 ↔ Sonstige Rekonstruktion an anderen näher bezeichneten Gelenken, Refixation eines osteochondralen Fragmentes, arthroskopisch   |
| 81.96.4D ↔ Sonstige Rekonstruktion an Gelenken, Proximales Tibiofibulargelenk, Subchondrale Knocheneröffnung mit Einbringen eines azellulären Implantats, offen chirurgisch | 81.96.82 ↔ Sonstige Rekonstruktion an anderen näher bezeichneten Gelenken, Refixation eines osteochondralen Fragmentes, offen chirurgisch  |
| 81.96.51 ↔ Sonstige Rekonstruktion an Gelenken, Metatarsophalangealgelenk, Refixation eines osteochondralen Fragmentes, arthroskopisch                                      | 81.96.89 ↔ Sonstige Rekonstruktion an anderen näher bezeichneten Gelenken, sonstige  |
| 81.96.52 ↔ Sonstige Rekonstruktion an Gelenken, Metatarsophalangealgelenk, Refixation eines osteochondralen Fragmentes, offen chirurgisch                                   | 81.96.8A ↔ Sonstige Rekonstruktion an anderen näher bezeichneten Gelenken, subchondrale Knocheneröffnung, arthroskopisch   |
| 81.96.59 ↔ Sonstige Rekonstruktion an Gelenken, Metatarsophalangealgelenk, sonstige   | 81.96.8B ↔ Sonstige Rekonstruktion an anderen näher bezeichneten Gelenken, subchondrale Knocheneröffnung, offen chirurgisch  |
| 81.96.5A ↔ Sonstige Rekonstruktion an Gelenken, Metatarsophalangealgelenk, subchondrale Knocheneröffnung, arthroskopisch  | 81.96.8C ↔ Sonstige Rekonstruktion an anderen näher bezeichneten Gelenken, subchondrale Knocheneröffnung mit Einbringen eines azellulären Implantats, arthroskopisch   |
| 81.96.5B ↔ Sonstige Rekonstruktion an Gelenken, Metatarsophalangealgelenk, subchondrale Knocheneröffnung, offen chirurgisch   | 81.96.8D ↔ Sonstige Rekonstruktion an anderen näher bezeichneten Gelenken, subchondrale Knocheneröffnung mit Einbringen eines azellulären Implantats, offen chirurgisch  |
| 81.96.5C ↔ Sonstige Rekonstruktion an Gelenken, Metatarsophalangealgelenk, subchondrale Knocheneröffnung mit Einbringen eines azellulären Implantats, arthroskopisch        | 81.96.92 ↔ Sonstige gelenkrekonstruktive und gelenkplastische Eingriffe, Refixation am Kapselbandapparat anderer Gelenke   |
| 81.96.5D ↔ Sonstige Rekonstruktion an Gelenken, Metatarsophalangealgelenk, subchondrale Knocheneröffnung mit Einbringen eines azellulären Implantats, offen chirurgisch     | 81.96.95 ↔ Sonstige gelenkrekonstruktive und gelenkplastische Eingriffe Implantation einer Endoprothese an Gelenken der oberen Extremität, sonstige  |
| 81.96.61 ↔ Sonstige Rekonstruktion an Gelenken, Zehngelenk, Refixation eines osteochondralen Fragmentes, arthroskopisch   | 81.96.97 ↔ Sonstige gelenkrekonstruktive und gelenkplastische Eingriffe, Komplexe Erstimplantation und Wechseloperation einer Gelenkendoprothese in Verbindung mit Knochenersatz und dem Ersatz benachbarter Gelenke |
| 81.96.62 ↔ Sonstige Rekonstruktion an Gelenken, Zehngelenk, Refixation eines osteochondralen Fragmentes, offen chirurgisch  | 81.96.98 ↔ Sonstige gelenkrekonstruktive und gelenkplastische Eingriffe, Resektionsarthroplastik am Handgelenk   |
| 81.96.69 ↔ Sonstige Rekonstruktion an Gelenken, Zehngelenk, sonstige  | 81.96.9A ↔ Sonstige gelenkrekonstruktive und gelenkplastische Eingriffe, Resektionsarthroplastik an Gelenken des Fusses  |
| 81.96.6A ↔ Sonstige Rekonstruktion an Gelenken, Zehngelenk, Subchondrale Knocheneröffnung, arthroskopisch   | 81.96.9B ↔ Sonstige gelenkrekonstruktive und gelenkplastische Eingriffe, sonstige gelenkplastische Eingriffe   |
| 81.96.6B ↔ Sonstige Rekonstruktion an Gelenken, Zehngelenk, Subchondrale Knocheneröffnung, offen chirurgisch  | 81.9A.11 ↔ Knorpeltransplantation und Implantation von in-vitro hergestellten Gewebekulturen, Humeroglenoidalgelenk, arthroskopisch  |
| 81.96.6C ↔ Sonstige Rekonstruktion an Gelenken, Zehngelenk, Subchondrale Knocheneröffnung mit Einbringen eines azellulären Implantats, arthroskopisch                       | 81.9A.12 ↔ Knorpeltransplantation und Implantation von in-vitro hergestellten Gewebekulturen, Akromioklavikulargelenk, arthroskopisch  |
| 81.96.6D ↔ Sonstige Rekonstruktion an Gelenken, Zehngelenk, Subchondrale Knocheneröffnung mit Einbringen eines azellulären Implantats, offen chirurgisch                    | 81.9A.14 ↔ Knorpeltransplantation und Implantation von in-vitro hergestellten Gewebekulturen, Ellenbogen, arthroskopisch   |
| 81.96.71 ↔ Sonstige Rekonstruktion an Gelenken, sonstige Gelenke des Fusses, Refixation eines osteochondralen Fragmentes, arthroskopisch                                    | 81.9A.16 ↔ Knorpeltransplantation und Implantation von in-vitro hergestellten Gewebekulturen, Handgelenk, arthroskopisch   |
| 81.96.72 ↔ Sonstige Rekonstruktion an Gelenken, sonstige Gelenke des Fusses, Refixation eines osteochondralen Fragmentes, offen chirurgisch                                 | 81.9A.1B ↔ Knorpeltransplantation und Implantation von in-vitro hergestellten Gewebekulturen, Hüftgelenk, arthroskopisch   |
| 81.96.79 ↔ Sonstige Rekonstruktion an Gelenken, sonstige Gelenke des Fusses, sonstige   |  |



|   |  |
|---|--|
| 81.9A.1C ↔ Knorpeltransplantation und Implantation von in-vitro hergestellten Gewebekulturen, Kniegelenk, arthroskopisch                                      | 81.9A.2B ↔ Knorpeltransplantation und Implantation von in-vitro hergestellten Gewebekulturen, Hüftgelenk, offen chirurgisch                                      |
| 81.9A.1D ↔ Knorpeltransplantation und Implantation von in-vitro hergestellten Gewebekulturen, Proximales Tibiofibulargelenk, arthroskopisch                   | 81.9A.2C ↔ Knorpeltransplantation und Implantation von in-vitro hergestellten Gewebekulturen, Kniegelenk, offen chirurgisch                                      |
| 81.9A.1E ↔ Knorpeltransplantation und Implantation von in-vitro hergestellten Gewebekulturen, oberes Sprunggelenk, arthroskopisch                             | 81.9A.2D ↔ Knorpeltransplantation und Implantation von in-vitro hergestellten Gewebekulturen, Proximales Tibiofibulargelenk, offen chirurgisch                   |
| 81.9A.1F ↔ Knorpeltransplantation und Implantation von in-vitro hergestellten Gewebekulturen, unteres Sprunggelenk, arthroskopisch                            | 81.9A.2E ↔ Knorpeltransplantation und Implantation von in-vitro hergestellten Gewebekulturen, oberes Sprunggelenk, offen chirurgisch                             |
| 81.9A.1G ↔ Knorpeltransplantation und Implantation von in-vitro hergestellten Gewebekulturen, andere Tarsalgelenke und Tarsometatarsalgelenke, arthroskopisch | 81.9A.2F ↔ Knorpeltransplantation und Implantation von in-vitro hergestellten Gewebekulturen, unteres Sprunggelenk, offen chirurgisch                            |
| 81.9A.1H ↔ Knorpeltransplantation und Implantation von in-vitro hergestellten Gewebekulturen, Metatarsophalangealgelenk, arthroskopisch                       | 81.9A.2G ↔ Knorpeltransplantation und Implantation von in-vitro hergestellten Gewebekulturen, andere Tarsalgelenke und Tarsometatarsalgelenke, offen chirurgisch |
| 81.9A.1I ↔ Knorpeltransplantation und Implantation von in-vitro hergestellten Gewebekulturen, Zehngelenk, arthroskopisch                                      | 81.9A.2H ↔ Knorpeltransplantation und Implantation von in-vitro hergestellten Gewebekulturen, Metatarsophalangealgelenk, offen chirurgisch                       |
| 81.9A.1J ↔ Knorpeltransplantation und Implantation von in-vitro hergestellten Gewebekulturen, sonstige Gelenke, arthroskopisch                                | 81.9A.2I ↔ Knorpeltransplantation und Implantation von in-vitro hergestellten Gewebekulturen, Zehngelenk, offen chirurgisch                                      |
| 81.9A.21 ↔ Knorpeltransplantation und Implantation von in-vitro hergestellten Gewebekulturen, Humeroglenoidalgelenk, offen chirurgisch                        | 81.9A.2J ↔ Knorpeltransplantation und Implantation von in-vitro hergestellten Gewebekulturen, sonstige Gelenke, offen chirurgisch                                |
| 81.9A.22 ↔ Knorpeltransplantation und Implantation von in-vitro hergestellten Gewebekulturen, Akromioklavikulargelenk, offen chirurgisch                      | 81.9A.5C ↔ Knorpeltransplantation mit OATS [osteoarticular transfer system]-Verfahren, Mosaikplastik, am Kniegelenk, arthroskopisch                              |
| 81.9A.24 ↔ Knorpeltransplantation und Implantation von in-vitro hergestellten Gewebekulturen, Ellenbogen, offen chirurgisch                                   | 81.9A.6C ↔ Knorpeltransplantation mit OATS [osteoarticular transfer system]-Verfahren, Mosaikplastik, am Kniegelenk, offen chirurgisch                           |
| 81.9A.26 ↔ Knorpeltransplantation und Implantation von in-vitro hergestellten Gewebekulturen, Handgelenk, offen chirurgisch                                   | 82.31 ↔ Bursektomie an der Hand  |
|   | 82.42 ↔ Sekundäre Naht an einer Beugesehne der Hand  |

### Prozedur B03-3

|  |   |
|--|---|
| 03.03.09 ↔ Laminotomie, Laminektomie und Laminoplastik, sonstige | 03.03.3B ↔ Laminektomie, 10 und mehr Segmente   |
| 03.03.11 ↔ Laminotomie, 1 Segment                                | 03.03.41 ↔ Laminoplastik, 1 Segment   |
| 03.03.12 ↔ Laminotomie, 2 Segmente                               | 03.03.42 ↔ Laminoplastik, 2 Segmente  |
| 03.03.13 ↔ Laminotomie, 3 Segmente                               | 03.03.43 ↔ Laminoplastik, 3 Segmente  |
| 03.03.14 ↔ Laminotomie, 4 Segmente                               | 03.03.44 ↔ Laminoplastik, 4 Segmente  |
| 03.03.15 ↔ Laminotomie, 5 Segmente                               | 03.03.45 ↔ Laminoplastik, 5 Segmente  |
| 03.03.16 ↔ Laminotomie, 6 Segmente                               | 03.03.46 ↔ Laminoplastik, 6 Segmente  |
| 03.03.17 ↔ Laminotomie, 7 Segmente                               | 03.03.47 ↔ Laminoplastik, 7 Segmente  |
| 03.03.18 ↔ Laminotomie, 8 Segmente                               | 03.03.48 ↔ Laminoplastik, 8 Segmente  |
| 03.03.1A ↔ Laminotomie, 9 Segmente                               | 03.03.4A ↔ Laminoplastik, 9 Segmente  |
| 03.03.1B ↔ Laminotomie, 10 und mehr Segmente                     | 03.03.4B ↔ Laminoplastik, 10 und mehr Segmente  |
| 03.03.21 ↔ Hemilaminektomie, 1 Segment                           | 03.05.11 ↔ Inzision des Spinalkanals zur Drainage epiduraler Flüssigkeit  |
| 03.03.22 ↔ Hemilaminektomie, 2 Segmente                          | 03.05.12 ↔ Inzision des Rückenmarks und der Rückenmarkshäute zur Drainage subduraler Flüssigkeit                          |
| 03.03.23 ↔ Hemilaminektomie, 3 Segmente                          | 03.05.13 ↔ Inzision des Rückenmarks und der Rückenmarkshäute zur Drainage intramedullärer Flüssigkeit                     |
| 03.03.24 ↔ Hemilaminektomie, 4 Segmente                          | 03.05.21 ↔ Inzision des Spinalkanals zur Entleerung eines epiduralen Hämatoms oder Empyems                                |
| 03.03.25 ↔ Hemilaminektomie, 5 Segmente                          | 03.05.22 ↔ Inzision des Rückenmarks und der Rückenmarkshäute zur Entleerung eines subduralen Hämatoms oder Empyems        |
| 03.03.26 ↔ Hemilaminektomie, 6 Segmente                          | 03.05.23 ↔ Inzision des Rückenmarks und der Rückenmarkshäute zur Entleerung eines intramedullären Hämatoms oder Abszesses |
| 03.03.27 ↔ Hemilaminektomie, 7 Segmente                          | 03.09 ↔ Exploration und Dekompression an Strukturen des Spinalkanals, sonstige  |
| 03.03.28 ↔ Hemilaminektomie, 8 Segmente                          | 03.1 ↔ Durchtrennung einer intraspinalen Nervenwurzel   |
| 03.03.2A ↔ Hemilaminektomie, 9 Segmente                          | 03.21 ↔ Perkutane Chordotomie   |
| 03.03.2B ↔ Hemilaminektomie, 10 und mehr Segmente                | 03.29 ↔ Chordotomie, sonstige   |
| 03.03.31 ↔ Laminektomie, 1 Segment                               |   |
| 03.03.32 ↔ Laminektomie, 2 Segmente                              |   |
| 03.03.33 ↔ Laminektomie, 3 Segmente                              |   |
| 03.03.34 ↔ Laminektomie, 4 Segmente                              |   |
| 03.03.35 ↔ Laminektomie, 5 Segmente                              |   |
| 03.03.36 ↔ Laminektomie, 6 Segmente                              |   |
| 03.03.37 ↔ Laminektomie, 7 Segmente                              |   |
| 03.03.38 ↔ Laminektomie, 8 Segmente                              |   |
| 03.03.3A ↔ Laminektomie, 9 Segmente                              |   |

|            |  |            |  |
|------------|--|------------|--|
| 03.32.09 ↔ | Biopsie an Rückenmark oder Rückenmarkhäuten, sonstige  | 03.99.33 ↔ | Revision ohne Ersatz der Elektrode(n) eines epiduralen Neurostimulators, Plattenelektrode, Mehrelektrodensystem  |
| 03.32.11 ↔ | Geschlossene Biopsie am Rückenmark   | 03.99.34 ↔ | Revision ohne Ersatz der Elektrode(n) eines Vorderwurzel-Neurostimulators  |
| 03.32.12 ↔ | Geschlossene Biopsie an Rückenmarkhäuten   | 03.99.40 ↔ | Revision ohne Ersatz eines Katheters zur intrathekalen und epiduralen Infusion   |
| 03.32.21 ↔ | Offene Biopsie am Rückenmark   | 03.9A.31 ↔ | Revision ohne Ersatz eines Neurostimulators zur epiduralen Neurostimulation  |
| 03.32.22 ↔ | Offene Biopsie an Rückenmarkhäuten   | 03.9A.32 ↔ | Revision ohne Ersatz eines Neurostimulators zur Vorderwurzel-Neurostimulation  |
| 03.4X.10 ↔ | Exzision oder Destruktion von Tumorgewebe an Rückenmark (intramedullär)  | 34.4X.10 ↔ | Exzision einer Läsion an der Brustwand   |
| 03.4X.11 ↔ | Exzision oder Destruktion von Tumorgewebe an Rückenmarkhäuten und Knochen  | 34.4X.21 ↔ | Teilresektion einer Läsion an der Brustwand, ohne Rekonstruktion   |
| 03.4X.12 ↔ | Exzision oder Destruktion von Tumorgewebe an intraspinalen Nervenwurzeln und Ganglien  | 34.4X.22 ↔ | Teilresektion einer Läsion an der Brustwand, mit Rekonstruktion  |
| 03.4X.19 ↔ | Exzision oder Destruktion von Tumorgewebe an Rückenmark oder Rückenmarkhäuten, sonstige  | 34.4X.31 ↔ | Resektion einer Läsion an der Brustwand, komplette Resektion des Sternums, ohne Rekonstruktion   |
| 03.4X.20 ↔ | Exzision oder Destruktion einer sonstigen Läsion an Rückenmark (intramedullär)   | 34.4X.32 ↔ | Resektion einer Läsion an der Brustwand, komplette Resektion des Sternums, mit Rekonstruktion  |
| 03.4X.21 ↔ | Exzision oder Destruktion einer sonstigen Läsion an Rückenmarkhäuten   | 34.93 ↔    | Plastische Rekonstruktion an der Pleura  |
| 03.4X.22 ↔ | Exzision oder Destruktion einer sonstigen Läsion an intraspinalen Nervenwurzeln und Ganglien   | 54.95 ‡ ↔  | Inzision des Peritoneums   |
| 03.4X.29 ↔ | Exzision oder Destruktion einer sonstigen Läsion an Rückenmark oder Rückenmarkhäuten, sonstige   | 56.94 ↔    | Entfernen eines elektronischen Ureterstimulators   |
| 03.4X.99 ↔ | Exzision oder Destruktion einer Läsion an Rückenmark oder Rückenmarkhäuten, sonstige   | 77.61.10 ↔ | Lokale Resektion und Destruktion von Knochenläsion oder -gewebe an Skapula und Klavikula   |
| 03.51 ↔    | Plastische Rekonstruktion an einer spinalen Meningozele  | 77.61.20 ↔ | Débridement an Skapula und Klavikula   |
| 03.52 ↔    | Plastische Rekonstruktion an einer spinalen Myelomeningozele   | 77.69.10 ↔ | Lokale Resektion und Destruktion von Knochenläsion oder -gewebe an Phalangen der Hand  |
| 03.59.10 ↔ | Sonstige plastische Rekonstruktion und Operationen an Strukturen des Spinalkanals, Verschluss einer Diastematomyelie   | 77.69.13 ↔ | Lokale Resektion und Destruktion von Knochenläsion oder -gewebe an Phalangen des Fusses  |
| 03.59.11 ↔ | Sonstige plastische Rekonstruktion und Operationen an Strukturen des Spinalkanals, Durchtrennung eines Filum terminale   | 77.69.20 ↔ | Débridement an Phalangen der Hand  |
| 03.59.12 ↔ | Sonstige plastische Rekonstruktion und Operationen an Strukturen des Spinalkanals, Verschluss einer spinalen Fistel  | 77.69.23 ↔ | Débridement an Phalangen des Fusses  |
| 03.59.13 ↔ | Sonstige plastische Rekonstruktion und Operationen an Strukturen des Spinalkanals, Spinale Duraplastik   | 77.89.10 ↔ | Sonstige partielle Knochenresektion an Phalangen der Hand  |
| 03.59.99 ↔ | Sonstige plastische Rekonstruktion und Operationen an Strukturen des Spinalkanals, sonstige  | 77.89.40 ↔ | Sonstige partielle Knochenresektion an Phalangen des Fusses  |
| 03.71 ↔    | Subarachnoido-peritonealer Shunt am Spinalkanal  | 77.91.11 ↔ | Totale Resektion einer Rippe   |
| 03.72 ↔    | Subarachnoido-ureteraler Shunt am Spinalkanal  | 77.91.12 ↔ | Totale Resektion einer Halsrippe   |
| 03.79 ↔    | Shunt am Spinalkanal, sonstige   | 77.91.13 ↔ | Totale Resektion des Sternums  |
| 03.97 ↔    | Revision eines Shunts an den Rückenmarkhäuten  | 78.41.20 ↔ | Sonstige plastische Rekonstruktion an Rippen und Sternum   |
| 03.98 ↔    | Entfernen eines Shunts von den Rückenmarkhäuten  | 78.41.30 ↔ | Sonstige plastische Rekonstruktion an Skapula, Klavikula, Rippen und Sternum, Implantation von vertikalen expandierbaren prothetischen Titanrippen [VEPTR] |
| 03.99.09 ↔ | Sonstige Operation an Rückenmark und Strukturen des Spinalkanals, sonstige   | 78.69.71 ↔ | Arthroskopische Entfernung von Osteosynthesematerial   |
| 03.99.10 ↔ | Operation an intraspinalen Blutgefässen (z. B. Ligatur, Destruktion, Resektion)  | 7A.21 ↔    | Débridement an der Wirbelsäule   |
| 03.99.19 ↔ | Operation an intraspinalen Blutgefässen, sonstige  | 7A.27 ↔    | Densresektion  |
| 03.99.20 ↔ | Operation am spinalen Liquorsystem, Anlegen eines subkutanen Reservoirs am spinalen Liquorsystem   | 7A.28.11 ↔ | Osteotomie an der Wirbelsäule, Grad I  |
| 03.99.21 ↔ | Operation am spinalen Liquorsystem, Revision eines subkutanen Reservoirs, eines Katheters oder einer Medikamentenpumpe zur intrathekalen und epiduralen Infusion | 7A.28.21 ↔ | Osteotomie an der Wirbelsäule, Grad II   |
| 03.99.22 ↔ | Operation am spinalen Liquorsystem, Entfernung eines subkutanen Reservoirs am spinalen Liquorsystem  | 7A.29 ↔    | Inzision und Exzision von Knochen und Gelenken der Wirbelsäule, sonstige   |
| 03.99.29 ↔ | Operationen am spinalen Liquorsystem, sonstige   | 7A.31 ↔    | Destruktion von Bandscheibengewebe   |
| 03.99.30 ↔ | Revision ohne Ersatz der Elektrode(n) eines epiduralen Neurostimulators, Stabelektrode, Einzelelektrodensystem   | 7A.32.11 ↔ | Exzision einer Bandscheibe   |
| 03.99.31 ↔ | Revision ohne Ersatz der Elektrode(n) eines epiduralen Neurostimulators, Stabelektrode, Mehrelektrodensystem   | 7A.32.12 ↔ | Exzision von zwei Bandscheiben   |
| 03.99.32 ↔ | Revision ohne Ersatz der Elektrode(n) eines epiduralen Neurostimulators, Plattenelektrode, Einzelelektrodensystem  | 7A.32.13 ↔ | Exzision von drei und mehr Bandscheiben  |
|            |  | 7A.3A ↔    | Diskusrekonstruktion mittels zellbasiertem Bandscheibenersatz  |
|            |  | 7A.42.11 ↔ | Osteosynthese einzelner Wirbel, 1 Wirbel   |
|            |  | 7A.42.12 ↔ | Osteosynthese einzelner Wirbel, 2 Wirbel   |
|            |  | 7A.42.13 ↔ | Osteosynthese einzelner Wirbel, 3 Wirbel   |
|            |  | 7A.42.14 ↔ | Osteosynthese einzelner Wirbel, 4 und mehr Wirbel  |
|            |  | 7A.43.11 ↔ | Vertebroplastie, 1 Wirbelkörper  |
|            |  | 7A.43.12 ↔ | Vertebroplastie, 2 Wirbelkörper  |
|            |  | 7A.43.13 ↔ | Vertebroplastie, 3 Wirbelkörper  |
|            |  | 7A.43.14 ↔ | Vertebroplastie, 4 und mehr Wirbelkörper   |

- 7A.44.21 ↔ Kyphoplastie mit Wirbelkörperaufrichtung durch aufblähbaren Ballon, 1 Wirbelkörper
- 7A.44.22 ↔ Kyphoplastie mit Wirbelkörperaufrichtung durch aufblähbaren Ballon, 2 Wirbelkörper
- 7A.44.23 ↔ Kyphoplastie mit Wirbelkörperaufrichtung durch aufblähbaren Ballon, 3 Wirbelkörper
- 7A.44.24 ↔ Kyphoplastie mit Wirbelkörperaufrichtung durch aufblähbaren Ballon, 4 Wirbelkörper und mehr
- 7A.44.31 ↔ Kyphoplastie mit Wirbelkörperaufrichtung durch aufrechtbares Implantat, 1 Wirbelkörper
- 7A.44.32 ↔ Kyphoplastie mit Wirbelkörperaufrichtung durch aufrechtbares Implantat, 2 Wirbelkörper
- 7A.44.33 ↔ Kyphoplastie mit Wirbelkörperaufrichtung durch aufrechtbares Implantat, 3 Wirbelkörper
- 7A.44.34 ↔ Kyphoplastie mit Wirbelkörperaufrichtung durch aufrechtbares Implantat, 4 Wirbelkörper und mehr
- 7A.44.91 ↔ Kyphoplastie durch sonstige Vorrichtung zur Wirbelkörperaufrichtung, 1 Wirbelkörper
- 7A.44.92 ↔ Kyphoplastie durch sonstige Vorrichtung zur Wirbelkörperaufrichtung, 2 Wirbelkörper
- 7A.44.93 ↔ Kyphoplastie durch sonstige Vorrichtung zur Wirbelkörperaufrichtung, 3 Wirbelkörper
- 7A.44.94 ↔ Kyphoplastie durch sonstige Vorrichtung zur Wirbelkörperaufrichtung, 4 Wirbelkörper und mehr
- 7A.51.13 ↔ Knochentransplantation an der Wirbelsäule, gefässgestielt ohne mikrovaskuläre Anastomose
- 7A.61.11 ↔ Implantation partielle Bandscheibenprothese
- 7A.61.21 ↔ Implantation partielle Bandscheibenprothese bei einem Prothesenwechsel
- 7A.61.31 ↔ Entfernen partielle Bandscheibenprothese
- 7A.61.41 ↔ Revision ohne Ersatz partielle Bandscheibenprothese
- 7A.62.11 ↔ Implantation totale Bandscheibenprothese
- 7A.62.21 ↔ Implantation totale Bandscheibenprothese bei einem Prothesenwechsel
- 7A.62.31 ↔ Entfernen totale Bandscheibenprothese
- 7A.62.41 ↔ Revision ohne Ersatz, totale Bandscheibenprothese
- 7A.63.11 ↔ Implantation Wirbelkörperersatz
- 7A.63.21 ↔ Implantation Wirbelkörperersatz bei einem Wechsel
- 7A.63.31 ↔ Entfernen Wirbelkörperersatz
- 7A.63.41 ↔ Revision ohne Ersatz, Wirbelkörperersatz
- 7A.64.11 ↔ Implantation Wirbelkörperersatzprothese
- 7A.64.21 ↔ Implantation Wirbelkörperersatzprothese bei einem Prothesenwechsel
- 7A.64.31 ↔ Entfernen Wirbelkörperersatzprothese
- 7A.64.41 ↔ Revision ohne Ersatz, Wirbelkörperersatzprothese
- 7A.65.11 ↔ Implantation interkorporelles Implantat
- 7A.65.21 ↔ Implantation interkorporelles Implantat bei einem Implantatwechsel
- 7A.65.31 ↔ Entfernen interkorporelles Implantat
- 7A.65.41 ↔ Revision ohne Ersatz, interkorporelles Implantat
- 7A.66.11 ↔ Implantation Facettengelenkprothese
- 7A.66.21 ↔ Implantation Facettengelenkprothese bei einem Prothesenwechsel
- 7A.66.31 ↔ Entfernen Facettengelenkprothese
- 7A.66.41 ↔ Revision ohne Ersatz, Facettengelenkprothese
- 7A.67.21 ↔ Implantation interspinöses Implantat bei einem Prothesenwechsel
- 7A.67.31 ↔ Entfernen interspinöses Implantat
- 7A.67.41 ↔ Revision ohne Ersatz, interspinöses Implantat
- 7A.71.11 ↔ Fusion von Wirbeln mit Stabilisierung der Wirbelsäule, Zugang dorsal und dorsolateral, 1 Segment
- 7A.71.12 ↔ Fusion von Wirbeln mit Stabilisierung der Wirbelsäule, Zugang dorsal und dorsolateral, 2 Segmente
- 7A.71.13 ↔ Fusion von Wirbeln mit Stabilisierung der Wirbelsäule, Zugang dorsal und dorsolateral, 3 Segmente
- 7A.71.14 ↔ Fusion von Wirbeln mit Stabilisierung der Wirbelsäule, Zugang dorsal und dorsolateral, 4 Segmente
- 7A.71.15 ↔ Fusion von Wirbeln mit Stabilisierung der Wirbelsäule, Zugang dorsal und dorsolateral, 5 Segmente
- 7A.71.16 ↔ Fusion von Wirbeln mit Stabilisierung der Wirbelsäule, Zugang dorsal und dorsolateral, 6 Segmente
- 7A.71.17 ↔ Fusion von Wirbeln mit Stabilisierung der Wirbelsäule, Zugang dorsal und dorsolateral, 7 Segmente
- 7A.71.18 ↔ Fusion von Wirbeln mit Stabilisierung der Wirbelsäule, Zugang dorsal und dorsolateral, 8 Segmente
- 7A.71.1A ↔ Fusion von Wirbeln mit Stabilisierung der Wirbelsäule, Zugang dorsal und dorsolateral, 9 Segmente
- 7A.71.1B ↔ Fusion von Wirbeln mit Stabilisierung der Wirbelsäule, Zugang dorsal und dorsolateral, 10 Segmente
- 7A.71.1C ↔ Fusion von Wirbeln mit Stabilisierung der Wirbelsäule, Zugang dorsal und dorsolateral, 11 Segmente
- 7A.71.1D ↔ Fusion von Wirbeln mit Stabilisierung der Wirbelsäule, Zugang dorsal und dorsolateral, 12 Segmente
- 7A.71.1E ↔ Fusion von Wirbeln mit Stabilisierung der Wirbelsäule, Zugang dorsal und dorsolateral, 13 Segmente
- 7A.71.1F ↔ Fusion von Wirbeln mit Stabilisierung der Wirbelsäule, Zugang dorsal und dorsolateral, 14 und mehr Segmente
- 7A.71.21 ↔ Fusion von Wirbeln mit Stabilisierung der Wirbelsäule, Zugang ventral, 1 Segment
- 7A.71.22 ↔ Fusion von Wirbeln mit Stabilisierung der Wirbelsäule, Zugang ventral, 2 Segmente
- 7A.71.23 ↔ Fusion von Wirbeln mit Stabilisierung der Wirbelsäule, Zugang ventral, 3 Segmente
- 7A.71.24 ↔ Fusion von Wirbeln mit Stabilisierung der Wirbelsäule, Zugang ventral, 4 Segmente
- 7A.71.25 ↔ Fusion von Wirbeln mit Stabilisierung der Wirbelsäule, Zugang ventral, 5 Segmente
- 7A.71.26 ↔ Fusion von Wirbeln mit Stabilisierung der Wirbelsäule, Zugang ventral, 6 Segmente
- 7A.71.27 ↔ Fusion von Wirbeln mit Stabilisierung der Wirbelsäule, Zugang ventral, 7 Segmente
- 7A.71.28 ↔ Fusion von Wirbeln mit Stabilisierung der Wirbelsäule, Zugang ventral, 8 Segmente
- 7A.71.2A ↔ Fusion von Wirbeln mit Stabilisierung der Wirbelsäule, Zugang ventral, 9 Segmente
- 7A.71.2B ↔ Fusion von Wirbeln mit Stabilisierung der Wirbelsäule, Zugang ventral, 10 Segmente
- 7A.71.2C ↔ Fusion von Wirbeln mit Stabilisierung der Wirbelsäule, Zugang ventral, 11 Segmente
- 7A.71.2D ↔ Fusion von Wirbeln mit Stabilisierung der Wirbelsäule, Zugang ventral, 12 Segmente
- 7A.71.2E ↔ Fusion von Wirbeln mit Stabilisierung der Wirbelsäule, Zugang ventral, 13 Segmente
- 7A.71.2F ↔ Fusion von Wirbeln mit Stabilisierung der Wirbelsäule, Zugang ventral, 14 und mehr Segmente
- 7A.72.11 ↔ Dynamische Stabilisierung der Wirbelsäule, Zugang dorsal und dorsolateral, 1 Segment
- 7A.72.12 ↔ Dynamische Stabilisierung der Wirbelsäule, Zugang dorsal und dorsolateral, 2 Segmente
- 7A.72.13 ↔ Dynamische Stabilisierung der Wirbelsäule, Zugang dorsal und dorsolateral, 3 Segmente
- 7A.72.14 ↔ Dynamische Stabilisierung der Wirbelsäule, Zugang dorsal und dorsolateral, 4 Segmente
- 7A.72.15 ↔ Dynamische Stabilisierung der Wirbelsäule, Zugang dorsal und dorsolateral, 5 Segmente
- 7A.72.16 ↔ Dynamische Stabilisierung der Wirbelsäule, Zugang dorsal und dorsolateral, 6 Segmente



|  |  |
|--|--|
| 7A.74.17 ↔ Fusion von Wirbeln zur Stellungskorrektur, Zugang dorsal und dorsolateral, 7 Segmente           | 7A.74.2C ↔ Fusion von Wirbeln zur Stellungskorrektur, Zugang ventral, 11 Segmente                |
| 7A.74.18 ↔ Fusion von Wirbeln zur Stellungskorrektur, Zugang dorsal und dorsolateral, 8 Segmente           | 7A.74.2D ↔ Fusion von Wirbeln zur Stellungskorrektur, Zugang ventral, 12 Segmente                |
| 7A.74.1A ↔ Fusion von Wirbeln zur Stellungskorrektur, Zugang dorsal und dorsolateral, 9 Segmente           | 7A.74.2E ↔ Fusion von Wirbeln zur Stellungskorrektur, Zugang ventral, 13 Segmente                |
| 7A.74.1B ↔ Fusion von Wirbeln zur Stellungskorrektur, Zugang dorsal und dorsolateral, 10 Segmente          | 7A.74.2F ↔ Fusion von Wirbeln zur Stellungskorrektur, Zugang ventral, 14 und mehr Segmente       |
| 7A.74.1C ↔ Fusion von Wirbeln zur Stellungskorrektur, Zugang dorsal und dorsolateral, 11 Segmente          | 7A.79 ↔ Stabilisierung der Wirbelsäule und Stellungskorrektur, sonstige                          |
| 7A.74.1D ↔ Fusion von Wirbeln zur Stellungskorrektur, Zugang dorsal und dorsolateral, 12 Segmente          | 7A.82 ↔ Entfernen von Osteosynthesematerial, Wirbelsäule   |
| 7A.74.1E ↔ Fusion von Wirbeln zur Stellungskorrektur, Zugang dorsal und dorsolateral, 13 Segmente          | 7A.84 ↔ Entfernen von mitwachsenden oder expandierenden Systemen, Wirbelsäule                    |
| 7A.74.1F ↔ Fusion von Wirbeln zur Stellungskorrektur, Zugang dorsal und dorsolateral, 14 und mehr Segmente | 7A.86 ↔ Entfernen von externen Fixationsvorrichtungen, Wirbelsäule                               |
| 7A.74.21 ↔ Fusion von Wirbeln zur Stellungskorrektur, Zugang ventral, 1 Segment                            | 7A.A2 ↔ Implantation von mitwachsenden oder expandierenden Systemen, Wirbelsäule                 |
| 7A.74.22 ↔ Fusion von Wirbeln zur Stellungskorrektur, Zugang ventral, 2 Segmente                           | 7A.A3 ↔ Anbringen einer externen Fixationsvorrichtung an der Wirbelsäule                         |
| 7A.74.23 ↔ Fusion von Wirbeln zur Stellungskorrektur, Zugang ventral, 3 Segmente                           | 7A.A4.11 ↔ Verwendetes Osteosynthesematerial, Wirbelsäule, Platte(n), Hakenplatte(n)             |
| 7A.74.24 ↔ Fusion von Wirbeln zur Stellungskorrektur, Zugang ventral, 4 Segmente                           | 7A.A4.12 ↔ Verwendetes Osteosynthesematerial, Wirbelsäule, Klammer(n)                            |
| 7A.74.25 ↔ Fusion von Wirbeln zur Stellungskorrektur, Zugang ventral, 5 Segmente                           | 7A.A4.13 ↔ Verwendetes Osteosynthesematerial, Wirbelsäule, Schraube(n)                           |
| 7A.74.26 ↔ Fusion von Wirbeln zur Stellungskorrektur, Zugang ventral, 6 Segmente                           | 7A.A4.14 ↔ Verwendetes Osteosynthesematerial, Wirbelsäule, Kirschner-Draht, Zuggurtung, Cerclage |
| 7A.74.27 ↔ Fusion von Wirbeln zur Stellungskorrektur, Zugang ventral, 7 Segmente                           | 7A.A4.15 ↔ Verwendetes Osteosynthesematerial, Wirbelsäule, Schrauben-Stab-System                 |
| 7A.74.28 ↔ Fusion von Wirbeln zur Stellungskorrektur, Zugang ventral, 8 Segmente                           | 7A.A4.16 ↔ Verwendetes Osteosynthesematerial, Wirbelsäule, Schrauben-Platten-System              |
| 7A.74.2A ↔ Fusion von Wirbeln zur Stellungskorrektur, Zugang ventral, 9 Segmente                           | 7A.A4.19 ↔ Verwendetes Osteosynthesematerial, Wirbelsäule, sonstige                              |
| 7A.74.2B ↔ Fusion von Wirbeln zur Stellungskorrektur, Zugang ventral, 10 Segmente                          | 7A.A6 ↔ Verwenden von Pedikelschraube(n) an der Wirbelsäule                                      |

### Prozedur B03-4

|  |   |
|--|---|
| 99.B7.12 ‡↔ Intensivmedizinische Komplexbehandlung, 120 bis 184 Aufwandspunkte   | 99.B7.1I ‡↔ Intensivmedizinische Komplexbehandlung, 5521 bis 7360 Aufwandspunkte                              |
| 99.B7.13 ‡↔ Intensivmedizinische Komplexbehandlung, 185 bis 360 Aufwandspunkte   | 99.B7.1J ‡↔ Intensivmedizinische Komplexbehandlung, 7361 bis 9200 Aufwandspunkte                              |
| 99.B7.14 ‡↔ Intensivmedizinische Komplexbehandlung, 361 bis 552 Aufwandspunkte   | 99.B7.1K ‡↔ Intensivmedizinische Komplexbehandlung, 9201 bis 11040 Aufwandspunkte                             |
| 99.B7.15 ‡↔ Intensivmedizinische Komplexbehandlung, 553 bis 828 Aufwandspunkte   | 99.B7.1L ‡↔ Intensivmedizinische Komplexbehandlung, 11041 bis 13800 Aufwandspunkte                            |
| 99.B7.16 ‡↔ Intensivmedizinische Komplexbehandlung, 829 bis 1104 Aufwandspunkte  | 99.B7.1M ‡↔ Intensivmedizinische Komplexbehandlung, 13801 bis 16560 Aufwandspunkte                            |
| 99.B7.17 ‡↔ Intensivmedizinische Komplexbehandlung, 1105 bis 1380 Aufwandspunkte | 99.B7.1N ‡↔ Intensivmedizinische Komplexbehandlung, 16561 bis 19320 Aufwandspunkte                            |
| 99.B7.18 ‡↔ Intensivmedizinische Komplexbehandlung, 1381 bis 1656 Aufwandspunkte | 99.B7.1O ‡↔ Intensivmedizinische Komplexbehandlung, 19321 und mehr Aufwandspunkte                             |
| 99.B7.1A ‡↔ Intensivmedizinische Komplexbehandlung, 1657 bis 1932 Aufwandspunkte | 99.B7.43 ‡↔ Intensivmedizinische Komplexbehandlung im Kindesalter (Basisprozedur), 131 bis 196 Aufwandspunkte |
| 99.B7.1B ‡↔ Intensivmedizinische Komplexbehandlung, 1933 bis 2208 Aufwandspunkte | 99.B7.44 ‡↔ Intensivmedizinische Komplexbehandlung im Kindesalter (Basisprozedur), 197 bis 392 Aufwandspunkte |
| 99.B7.1C ‡↔ Intensivmedizinische Komplexbehandlung, 2209 bis 2484 Aufwandspunkte | 99.B7.45 ‡↔ Intensivmedizinische Komplexbehandlung im Kindesalter (Basisprozedur), 393 bis 588 Aufwandspunkte |
| 99.B7.1D ‡↔ Intensivmedizinische Komplexbehandlung, 2485 bis 2760 Aufwandspunkte | 99.B7.46 ‡↔ Intensivmedizinische Komplexbehandlung im Kindesalter (Basisprozedur), 589 bis 784 Aufwandspunkte |
| 99.B7.1E ‡↔ Intensivmedizinische Komplexbehandlung, 2761 bis 3220 Aufwandspunkte | 99.B7.47 ‡↔ Intensivmedizinische Komplexbehandlung im Kindesalter (Basisprozedur), 785 bis 980 Aufwandspunkte |
| 99.B7.1F ‡↔ Intensivmedizinische Komplexbehandlung, 3221 bis 3680 Aufwandspunkte |   |
| 99.B7.1G ‡↔ Intensivmedizinische Komplexbehandlung, 3681 bis 4600 Aufwandspunkte |   |
| 99.B7.1H ‡↔ Intensivmedizinische Komplexbehandlung, 4601 bis 5520 Aufwandspunkte |   |

- 99.B7.48 †↔ Intensivmedizinische Komplexbehandlung im Kindesalter (Basisprozedur), 981 bis 1176 Aufwandspunkte
- 99.B7.4A †↔ Intensivmedizinische Komplexbehandlung im Kindesalter (Basisprozedur), 1177 bis 1470 Aufwandspunkte
- 99.B7.4B †↔ Intensivmedizinische Komplexbehandlung im Kindesalter (Basisprozedur), 1471 bis 1764 Aufwandspunkte
- 99.B7.4C †↔ Intensivmedizinische Komplexbehandlung im Kindesalter (Basisprozedur), 1765 bis 2058 Aufwandspunkte
- 99.B7.4D †↔ Intensivmedizinische Komplexbehandlung im Kindesalter (Basisprozedur), 2059 bis 2352 Aufwandspunkte
- 99.B7.4E †↔ Intensivmedizinische Komplexbehandlung im Kindesalter (Basisprozedur), 2353 bis 2646 Aufwandspunkte
- 99.B7.4F †↔ Intensivmedizinische Komplexbehandlung im Kindesalter (Basisprozedur), 2647 bis 2940 Aufwandspunkte
- 99.B7.4G †↔ Intensivmedizinische Komplexbehandlung im Kindesalter (Basisprozedur), 2941 bis 3430 Aufwandspunkte
- 99.B7.4H †↔ Intensivmedizinische Komplexbehandlung im Kindesalter (Basisprozedur), 3431 bis 3920 Aufwandspunkte
- 99.B7.4I †↔ Intensivmedizinische Komplexbehandlung im Kindesalter (Basisprozedur), 3921 bis 4410 Aufwandspunkte
- 99.B7.4J †↔ Intensivmedizinische Komplexbehandlung im Kindesalter (Basisprozedur), 4411 bis 4900 Aufwandspunkte
- 99.B7.4K †↔ Intensivmedizinische Komplexbehandlung im Kindesalter (Basisprozedur), 4901 bis 5880 Aufwandspunkte
- 99.B7.4L †↔ Intensivmedizinische Komplexbehandlung im Kindesalter (Basisprozedur), 5881 bis 6860 Aufwandspunkte
- 99.B7.4M †↔ Intensivmedizinische Komplexbehandlung im Kindesalter (Basisprozedur), 6861 bis 7840 Aufwandspunkte
- 99.B7.4N †↔ Intensivmedizinische Komplexbehandlung im Kindesalter (Basisprozedur), 7841 bis 9800 Aufwandspunkte
- 99.B7.4O †↔ Intensivmedizinische Komplexbehandlung im Kindesalter (Basisprozedur), 9801 bis 11760 Aufwandspunkte
- 99.B7.4P †↔ Intensivmedizinische Komplexbehandlung im Kindesalter (Basisprozedur), 11761 bis 13720 Aufwandspunkte
- 99.B7.4Q †↔ Intensivmedizinische Komplexbehandlung im Kindesalter (Basisprozedur), 13721 bis 16660 Aufwandspunkte
- 99.B7.4R †↔ Intensivmedizinische Komplexbehandlung im Kindesalter (Basisprozedur), 16661 bis 19600 Aufwandspunkte
- 99.B7.4S †↔ Intensivmedizinische Komplexbehandlung im Kindesalter (Basisprozedur), 19601 und mehr Aufwandspunkte
- 99.B7.53 †↔ Intensivmedizinische Komplexbehandlung im Neugeborenenalter (Basisprozedur), 131 bis 196 Aufwandspunkte
- 99.B7.54 †↔ Intensivmedizinische Komplexbehandlung im Neugeborenenalter (Basisprozedur), 197 bis 392 Aufwandspunkte
- 99.B7.55 †↔ Intensivmedizinische Komplexbehandlung im Neugeborenenalter (Basisprozedur), 393 bis 588 Aufwandspunkte
- 99.B7.56 †↔ Intensivmedizinische Komplexbehandlung im Neugeborenenalter (Basisprozedur), 589 bis 784 Aufwandspunkte
- 99.B7.57 †↔ Intensivmedizinische Komplexbehandlung im Neugeborenenalter (Basisprozedur), 785 bis 980 Aufwandspunkte
- 99.B7.58 †↔ Intensivmedizinische Komplexbehandlung im Neugeborenenalter (Basisprozedur), 981 bis 1176 Aufwandspunkte
- 99.B7.5A †↔ Intensivmedizinische Komplexbehandlung im Neugeborenenalter (Basisprozedur), 1177 bis 1470 Aufwandspunkte
- 99.B7.5B †↔ Intensivmedizinische Komplexbehandlung im Neugeborenenalter (Basisprozedur), 1471 bis 1764 Aufwandspunkte
- 99.B7.5C †↔ Intensivmedizinische Komplexbehandlung im Neugeborenenalter (Basisprozedur), 1765 bis 2058 Aufwandspunkte
- 99.B7.5D †↔ Intensivmedizinische Komplexbehandlung im Neugeborenenalter (Basisprozedur), 2059 bis 2352 Aufwandspunkte
- 99.B7.5E †↔ Intensivmedizinische Komplexbehandlung im Neugeborenenalter (Basisprozedur), 2353 bis 2646 Aufwandspunkte
- 99.B7.5F †↔ Intensivmedizinische Komplexbehandlung im Neugeborenenalter (Basisprozedur), 2647 bis 2940 Aufwandspunkte
- 99.B7.5G †↔ Intensivmedizinische Komplexbehandlung im Neugeborenenalter (Basisprozedur), 2941 bis 3430 Aufwandspunkte
- 99.B7.5H †↔ Intensivmedizinische Komplexbehandlung im Neugeborenenalter (Basisprozedur), 3431 bis 3920 Aufwandspunkte
- 99.B7.5I †↔ Intensivmedizinische Komplexbehandlung im Neugeborenenalter (Basisprozedur), 3921 bis 4410 Aufwandspunkte
- 99.B7.5J †↔ Intensivmedizinische Komplexbehandlung im Neugeborenenalter (Basisprozedur), 4411 bis 4900 Aufwandspunkte
- 99.B7.5K †↔ Intensivmedizinische Komplexbehandlung im Neugeborenenalter (Basisprozedur), 4901 bis 5880 Aufwandspunkte
- 99.B7.5L †↔ Intensivmedizinische Komplexbehandlung im Neugeborenenalter (Basisprozedur), 5881 bis 6860 Aufwandspunkte
- 99.B7.5M †↔ Intensivmedizinische Komplexbehandlung im Neugeborenenalter (Basisprozedur), 6861 bis 7840 Aufwandspunkte
- 99.B7.5N †↔ Intensivmedizinische Komplexbehandlung im Neugeborenenalter (Basisprozedur), 7841 bis 9800 Aufwandspunkte
- 99.B7.5O †↔ Intensivmedizinische Komplexbehandlung im Neugeborenenalter (Basisprozedur), 9801 bis 11760 Aufwandspunkte
- 99.B7.5P †↔ Intensivmedizinische Komplexbehandlung im Neugeborenenalter (Basisprozedur), 11761 bis 13720 Aufwandspunkte
- 99.B7.5Q †↔ Intensivmedizinische Komplexbehandlung im Neugeborenenalter (Basisprozedur), 13721 bis 16660 Aufwandspunkte
- 99.B7.5R †↔ Intensivmedizinische Komplexbehandlung im Neugeborenenalter (Basisprozedur), 16661 bis 19600 Aufwandspunkte
- 99.B7.5S †↔ Intensivmedizinische Komplexbehandlung im Neugeborenenalter (Basisprozedur), 19601 und mehr Aufwandspunkte
- 99.B8.12 †↔ IMC-Komplexbehandlung des Erwachsenen, 120 bis 184 Aufwandspunkte
- 99.B8.13 †↔ IMC-Komplexbehandlung des Erwachsenen, 185 bis 360 Aufwandspunkte

|   |  |
|---|--|
| 99.B8.14 †↔ IMC-Komplexbehandlung des Erwachsenen, 361 bis 552 Aufwandspunkte     | 99.B8.4J †↔ IMC-Komplexbehandlung im Kindesalter, 4411 bis 4900 Aufwandspunkte         |
| 99.B8.15 †↔ IMC-Komplexbehandlung des Erwachsenen, 553 bis 828 Aufwandspunkte     | 99.B8.4K †↔ IMC-Komplexbehandlung im Kindesalter, 4901 bis 5880 Aufwandspunkte         |
| 99.B8.16 †↔ IMC-Komplexbehandlung des Erwachsenen, 829 bis 1104 Aufwandspunkte    | 99.B8.4L †↔ IMC-Komplexbehandlung im Kindesalter, 5881 bis 6860 Aufwandspunkte         |
| 99.B8.17 †↔ IMC-Komplexbehandlung des Erwachsenen, 1105 bis 1380 Aufwandspunkte   | 99.B8.4M †↔ IMC-Komplexbehandlung im Kindesalter, 6861 bis 7840 Aufwandspunkte         |
| 99.B8.18 †↔ IMC-Komplexbehandlung des Erwachsenen, 1381 bis 1656 Aufwandspunkte   | 99.B8.4N †↔ IMC-Komplexbehandlung im Kindesalter, 7841 bis 9800 Aufwandspunkte         |
| 99.B8.1A †↔ IMC-Komplexbehandlung des Erwachsenen, 1657 bis 1932 Aufwandspunkte   | 99.B8.4O †↔ IMC-Komplexbehandlung im Kindesalter, 9801 bis 11760 Aufwandspunkte        |
| 99.B8.1B †↔ IMC-Komplexbehandlung des Erwachsenen, 1933 bis 2208 Aufwandspunkte   | 99.B8.4P †↔ IMC-Komplexbehandlung im Kindesalter, 11761 bis 13720 Aufwandspunkte       |
| 99.B8.1C †↔ IMC-Komplexbehandlung des Erwachsenen, 2209 bis 2484 Aufwandspunkte   | 99.B8.4Q †↔ IMC-Komplexbehandlung im Kindesalter, 13721 bis 16660 Aufwandspunkte       |
| 99.B8.1D †↔ IMC-Komplexbehandlung des Erwachsenen, 2485 bis 2760 Aufwandspunkte   | 99.B8.4R †↔ IMC-Komplexbehandlung im Kindesalter, 16661 bis 19600 Aufwandspunkte       |
| 99.B8.1E †↔ IMC-Komplexbehandlung des Erwachsenen, 2761 bis 3220 Aufwandspunkte   | 99.B8.4S †↔ IMC-Komplexbehandlung im Kindesalter, 19601 und mehr Aufwandspunkte        |
| 99.B8.1F †↔ IMC-Komplexbehandlung des Erwachsenen, 3221 bis 3680 Aufwandspunkte   | 99.B8.53 †↔ IMC-Komplexbehandlung im Neugeborenenalter, 131 bis 196 Aufwandspunkte     |
| 99.B8.1G †↔ IMC-Komplexbehandlung des Erwachsenen, 3681 bis 4600 Aufwandspunkte   | 99.B8.54 †↔ IMC-Komplexbehandlung im Neugeborenenalter, 197 bis 392 Aufwandspunkte     |
| 99.B8.1H †↔ IMC-Komplexbehandlung des Erwachsenen, 4601 bis 5520 Aufwandspunkte   | 99.B8.55 †↔ IMC-Komplexbehandlung im Neugeborenenalter, 393 bis 588 Aufwandspunkte     |
| 99.B8.1I †↔ IMC-Komplexbehandlung des Erwachsenen, 5521 bis 7360 Aufwandspunkte   | 99.B8.56 †↔ IMC-Komplexbehandlung im Neugeborenenalter, 589 bis 784 Aufwandspunkte     |
| 99.B8.1J †↔ IMC-Komplexbehandlung des Erwachsenen, 7361 bis 9200 Aufwandspunkte   | 99.B8.57 †↔ IMC-Komplexbehandlung im Neugeborenenalter, 785 bis 980 Aufwandspunkte     |
| 99.B8.1K †↔ IMC-Komplexbehandlung des Erwachsenen, 9201 bis 11040 Aufwandspunkte  | 99.B8.58 †↔ IMC-Komplexbehandlung im Neugeborenenalter, 981 bis 1176 Aufwandspunkte    |
| 99.B8.1L †↔ IMC-Komplexbehandlung des Erwachsenen, 11041 bis 13800 Aufwandspunkte | 99.B8.5A †↔ IMC-Komplexbehandlung im Neugeborenenalter, 1177 bis 1470 Aufwandspunkte   |
| 99.B8.1M †↔ IMC-Komplexbehandlung des Erwachsenen, 13801 bis 16560 Aufwandspunkte | 99.B8.5B †↔ IMC-Komplexbehandlung im Neugeborenenalter, 1471 bis 1764 Aufwandspunkte   |
| 99.B8.1N †↔ IMC-Komplexbehandlung des Erwachsenen, 16561 bis 19320 Aufwandspunkte | 99.B8.5C †↔ IMC-Komplexbehandlung im Neugeborenenalter, 1765 bis 2058 Aufwandspunkte   |
| 99.B8.1O †↔ IMC-Komplexbehandlung des Erwachsenen, 19321 und mehr Aufwandspunkte  | 99.B8.5D †↔ IMC-Komplexbehandlung im Neugeborenenalter, 2059 bis 2352 Aufwandspunkte   |
| 99.B8.43 †↔ IMC-Komplexbehandlung im Kindesalter, 131 bis 196 Aufwandspunkte      | 99.B8.5E †↔ IMC-Komplexbehandlung im Neugeborenenalter, 2353 bis 2646 Aufwandspunkte   |
| 99.B8.44 †↔ IMC-Komplexbehandlung im Kindesalter, 197 bis 392 Aufwandspunkte      | 99.B8.5F †↔ IMC-Komplexbehandlung im Neugeborenenalter, 2647 bis 2940 Aufwandspunkte   |
| 99.B8.45 †↔ IMC-Komplexbehandlung im Kindesalter, 393 bis 588 Aufwandspunkte      | 99.B8.5G †↔ IMC-Komplexbehandlung im Neugeborenenalter, 2941 bis 3430 Aufwandspunkte   |
| 99.B8.46 †↔ IMC-Komplexbehandlung im Kindesalter, 589 bis 784 Aufwandspunkte      | 99.B8.5H †↔ IMC-Komplexbehandlung im Neugeborenenalter, 3431 bis 3920 Aufwandspunkte   |
| 99.B8.47 †↔ IMC-Komplexbehandlung im Kindesalter, 785 bis 980 Aufwandspunkte      | 99.B8.5I †↔ IMC-Komplexbehandlung im Neugeborenenalter, 3921 bis 4410 Aufwandspunkte   |
| 99.B8.48 †↔ IMC-Komplexbehandlung im Kindesalter, 981 bis 1176 Aufwandspunkte     | 99.B8.5J †↔ IMC-Komplexbehandlung im Neugeborenenalter, 4411 bis 4900 Aufwandspunkte   |
| 99.B8.4A †↔ IMC-Komplexbehandlung im Kindesalter, 1177 bis 1470 Aufwandspunkte    | 99.B8.5K †↔ IMC-Komplexbehandlung im Neugeborenenalter, 4901 bis 5880 Aufwandspunkte   |
| 99.B8.4B †↔ IMC-Komplexbehandlung im Kindesalter, 1471 bis 1764 Aufwandspunkte    | 99.B8.5L †↔ IMC-Komplexbehandlung im Neugeborenenalter, 5881 bis 6860 Aufwandspunkte   |
| 99.B8.4C †↔ IMC-Komplexbehandlung im Kindesalter, 1765 bis 2058 Aufwandspunkte    | 99.B8.5M †↔ IMC-Komplexbehandlung im Neugeborenenalter, 6861 bis 7840 Aufwandspunkte   |
| 99.B8.4D †↔ IMC-Komplexbehandlung im Kindesalter, 2059 bis 2352 Aufwandspunkte    | 99.B8.5N †↔ IMC-Komplexbehandlung im Neugeborenenalter, 7841 bis 9800 Aufwandspunkte   |
| 99.B8.4E †↔ IMC-Komplexbehandlung im Kindesalter, 2353 bis 2646 Aufwandspunkte    | 99.B8.5O †↔ IMC-Komplexbehandlung im Neugeborenenalter, 9801 bis 11760 Aufwandspunkte  |
| 99.B8.4F †↔ IMC-Komplexbehandlung im Kindesalter, 2647 bis 2940 Aufwandspunkte    | 99.B8.5P †↔ IMC-Komplexbehandlung im Neugeborenenalter, 11761 bis 13720 Aufwandspunkte |
| 99.B8.4G †↔ IMC-Komplexbehandlung im Kindesalter, 2941 bis 3430 Aufwandspunkte    | 99.B8.5Q †↔ IMC-Komplexbehandlung im Neugeborenenalter, 13721 bis 16660 Aufwandspunkte |
| 99.B8.4H †↔ IMC-Komplexbehandlung im Kindesalter, 3431 bis 3920 Aufwandspunkte    | 99.B8.5R †↔ IMC-Komplexbehandlung im Neugeborenenalter, 16661 bis 19600 Aufwandspunkte |
| 99.B8.4I †↔ IMC-Komplexbehandlung im Kindesalter, 3921 bis 4410 Aufwandspunkte    | 99.B8.5S †↔ IMC-Komplexbehandlung im Neugeborenenalter, 19601 und mehr Aufwandspunkte  |

**Prozedur B03-5**

|            |  |            |  |
|------------|--|------------|--|
| 03.4X.10 ↔ | Exzision oder Destruktion von Tumorgewebe an Rückenmark (intramedullär)                        | 03.6 ↔     | Lösung von Adhäsionen an Rückenmark und Nervenwurzeln  |
| 03.4X.11 ↔ | Exzision oder Destruktion von Tumorgewebe an Rückenmarkhäuten und Knochen                      | 03.93.20 ↔ | Implantation oder Wechsel der Elektrode(n) eines permanenten epiduralen Neurostimulators, Einzelelektrodensystems, Dauerstimulation, perkutan          |
| 03.4X.12 ↔ | Exzision oder Destruktion von Tumorgewebe an intraspinalen Nervenwurzeln und Ganglien          | 03.93.21 ↔ | Implantation oder Wechsel der Elektrode(n) eines permanenten epiduralen Neurostimulators, Mehrelektrodensystems, Dauerstimulation, perkutan            |
| 03.4X.19 ↔ | Exzision oder Destruktion von Tumorgewebe an Rückenmark oder Rückenmarkhäuten, sonstige        | 03.93.22 ↔ | Implantation oder Wechsel der Elektrode(n) eines permanenten epiduralen Neurostimulators, Einzelelektrodensystems, Dauerstimulation, offen chirurgisch |
| 03.4X.20 ↔ | Exzision oder Destruktion einer sonstigen Läsion an Rückenmark (intramedullär)                 | 03.93.23 ↔ | Implantation oder Wechsel der Elektrode(n) eines permanenten epiduralen Neurostimulators, Mehrelektrodensystems, Dauerstimulation, offen chirurgisch   |
| 03.4X.21 ↔ | Exzision oder Destruktion einer sonstigen Läsion an Rückenmarkhäuten                           |            |  |
| 03.4X.22 ↔ | Exzision oder Destruktion einer sonstigen Läsion an intraspinalen Nervenwurzeln und Ganglien   |            |  |
| 03.4X.29 ↔ | Exzision oder Destruktion einer sonstigen Läsion an Rückenmark oder Rückenmarkhäuten, sonstige |            |  |
| 03.4X.99 ↔ | Exzision oder Destruktion einer Läsion an Rückenmark oder Rückenmarkhäuten, sonstige           |            |  |

**ADRG B04****Eingriffe an den extrakraniellen Gefässen, ASD Verschluss oder Herzschrittmacher**

Mindestens eine Prozedur in Tabelle B04-2

**DRG B04A****Eingriffe an den extrakraniellen Gefässen oder ASD Verschluss oder Herzschrittmacher mit äusserst schweren CC**

PCCL &gt; 3

**DRG B04B****Eingriffe an den extrakraniellen Gefässen, ASD Verschluss oder Herzschrittmacher mit schweren CC oder bei Hirninfarkt**

PCCL &gt; 2 oder Hauptdiagnose in Tabelle B04-1

**DRG B04C****Eingriffe an den extrakraniellen Gefässen oder ASD Verschluss oder Herzschrittmacher****Diagnose B04-1**

|       |   |       |  |
|-------|---|-------|--|
| I63.0 | Hirninfarkt durch Thrombose präzerebraler Arterien  | I63.5 | Hirninfarkt durch nicht näher bezeichneten Verschluss oder Stenose zerebraler Arterien |
| I63.1 | Hirninfarkt durch Embolie präzerebraler Arterien  | I63.6 | Hirninfarkt durch Thrombose der Hirnvenen, nichteitrig                                 |
| I63.2 | Hirninfarkt durch nicht näher bezeichneten Verschluss oder Stenose präzerebraler Arterien | I63.8 | Sonstiger Hirninfarkt  |
| I63.3 | Hirninfarkt durch Thrombose zerebraler Arterien   |       |  |
| I63.4 | Hirninfarkt durch Embolie zerebraler Arterien   |       |  |

**Prozedur B04-2**

|            |  |            |  |
|------------|--|------------|--|
| 35.51 ↔    | Korrektur eines Vorhofseptumdefekts mit Prothese, offene Technik                               | 37.8A.22 ↔ | Implantation eines Zweikammer-Schrittmachers, mit antitachykarder Stimulation                                |
| 35.61 ↔    | Korrektur eines Vorhofseptumdefekts mit Bio-Graft  | 37.8A.31 ↔ | Implantation eines Resynchronisationsherzschrittmacher [CRT-P]   |
| 35.98.11 ↔ | Perkutan-transluminaler Verschluss eines Vorhofseptumdefekts, mit 1 Verschlussdevice           | 37.8A.42 ↔ | Implantation eines transvenösen, sondenlosen Herzschrittmachers, Einkammerstimulation                        |
| 35.98.12 ↔ | Perkutan-transluminaler Verschluss eines Vorhofseptumdefekts, mit 2 und mehr Verschlussdevices | 37.8A.43 ↔ | Implantation eines transvenösen, sondenlosen Herzschrittmachers, Zweikammerstimulation                       |
| 35.98.19 ↔ | Perkutan-transluminaler Verschluss eines Vorhofseptumdefekts, sonstige                         | 37.8A.44 ↔ | Implantation eines transvenösen, sondenlosen Herzschrittmachers, Einkammerstimulation mit AV-Synchronisation |
| 37.8A.00 ↔ | Implantation eines permanenten Herzschrittmachers, n.n.bez.                                    | 37.8C ↔    | Implantation eines Ereignisrekorders   |
| 37.8A.09 ↔ | Implantation eines permanenten Herzschrittmachers, sonstige                                    | 37.8E.00 ↔ | Implantation eines Kardioverters oder Defibrillators, n.n.bez.   |
| 37.8A.11 ↔ | Implantation eines Einkammer-Schrittmachers  | 37.8E.11 ↔ | Implantation eines Einkammer-Defibrillators  |
| 37.8A.21 ↔ | Implantation eines Zweikammer-Schrittmachers, ohne antitachykarde Stimulation                  | 37.8E.12 ↔ | Implantation eines Zweikammer-Defibrillators   |
|            |  | 37.8E.21 ↔ | Implantation eines Resynchronisationsdefibrillators [CRT-D]  |



|            |  |            |  |
|------------|--|------------|--|
| 37.8E.22 ↔ | Implantation eines Einkammer-Defibrillators mit atrialem Sensing   | 39.72.25 ↔ | Selektive Embolisation von extrakraniellen Gefässen des Kopfes und des Halses mit Plugs                                |
| 37.8E.31 ↔ | Implantation eines subkutanen Defibrillatorsystems   | 39.72.26 ↔ | Selektive Embolisation von extrakraniellen Gefässen des Kopfes und des Halses mit Coils                                |
| 37.8E.99 ↔ | Implantation eines Kardioverters oder Defibrillators, sonstige   | 39.72.27 ↔ | Selektive Embolisation von extrakraniellen Gefässen des Kopfes und des Halses mit Partikeln                            |
| 37.90.09 ↔ | Einsetzen von Vorrichtungen ins linke Herzohr, sonstige  | 39.72.28 ↔ | Selektive Embolisation von extrakraniellen Gefässen des Kopfes und des Halses mit embolisierenden Flüssigkeiten        |
| 37.90.10 ↔ | Perkutaner Verschluss des linken Vorhofsohrs   | 39.72.29 ↔ | Selektive Embolisation von extrakraniellen Gefässen des Kopfes und des Halses, sonstige                                |
| 38.12 ↔    | Enderarteriektomie von anderen Gefässen an Kopf und Hals   | 39.72.2A ↔ | Selektive Embolisation von extrakraniellen Gefässen des Kopfes und des Halses mit embolisierenden (ablösbaren) Ballons |
| 38.32.10 ↔ | Resektion von extrakraniellen Arterien an Kopf und Hals mit Anastomose   | 39.72.2B ↔ | Selektive Embolisation von extrakraniellen Gefässen des Kopfes und des Halses mit Schirmen                             |
| 38.32.21 ↔ | Resektion der V. jugularis mit Anastomose  | 39.75.30 ↔ | Zerebrale Perfusionsaugmentation durch partielle endoaortale Ballonokklusion   |
| 38.32.22 ↔ | Resektion von oberflächlichen extrakraniellen Venen an Kopf und Hals mit Anastomose  | 39.76.10 ↔ | Perkutane Ballonangioplastie an präzerebralem(en) (extrakraniell(en)) Gefäss(en)                                       |
| 38.32.99 ↔ | Resektion von anderen Gefässen an Kopf und Hals mit Anastomose, sonstige   | 39.76.11 ↔ | Perkutane Angioplastik oder Atherektomie mittels Lithotripsie an präzerebralem(en) (extrakraniell(en)) Gefäss(en)      |
| 38.42 ↔    | Resektion von anderen Blutgefässen an Kopf und Hals mit Ersatz   | 39.76.20 ↔ | Perkutane Bladeangioplastie an präzerebralem(en) (extrakraniell(en)) Gefäss(en)  |
| 38.7X.21 ↔ | Einsetzen eines Embolie-Protektionssystems in die Vena cava, perkutan-transluminal   | 39.76.30 ↔ | Perkutane Laserangioplastie an präzerebralem(en) (extrakraniell(en)) Gefäss(en)  |
| 39.22.11 ↔ | Bypass zwischen A. carotis und A. carotis  | 39.76.40 ↔ | Perkutane Atherektomie an präzerebralem(en) (extrakraniell(en)) Gefäss(en)   |
| 39.22.12 ↔ | Bypass zwischen A. carotis und A. vertebralis  | 39.76.50 ↔ | Perkutane selektive Thrombolyse an extrakraniellen Gefässen des Kopfes und Halses                                      |
| 39.22.13 ↔ | Bypass zwischen A. carotis und A. subclavia  | 39.76.61 ↔ | Perkutane Rotationstherombektomie an präzerebralem(en) (extrakraniell(en)) Gefäss(en)                                  |
| 39.22.14 ↔ | Bypass zwischen A. carotis und Aorta   | 39.76.62 ↔ | Perkutane stentgestützte Thrombektomie an extrakraniellen Gefässen   |
| 39.22.19 ↔ | Bypass an der A. carotis, sonstige   | 39.76.69 ↔ | Perkutane Thrombektomie an präzerebralem(en) (extrakraniell(en)) Gefäss(en), sonstige                                  |
| 39.22.21 ↔ | Bypass zwischen A. subclavia und Aorta   | 39.76.70 ↔ | Perkutane endovaskuläre Fremdkörperentfernung aus extrakraniellen Gefässen des Kopfes und Halses                       |
| 39.22.29 ↔ | Bypass an der A. subclavia, sonstige   | 39.76.99 ↔ | Perkutan-transluminale endovaskuläre Intervention an präzerebralem(en) (extrakraniell(en)) Gefäss(en), sonstige        |
| 39.22.99 ↔ | Bypass zwischen Aorta, A. subclavia und A. carotis, sonstige   | 39.79.28 ↔ | Coil-Embolisation oder -Verschluss von spinalen Gefässen   |
| 39.27.00 ↔ | Arteriovenöser Shunt für Hämodialyse, n.n.bez.   | 39.79.47 ↔ | Selektive Embolisation mit ablösbaren Ballons von spinalen Gefässen  |
| 39.27.09 ↔ | Arteriovenöser Shunt für Hämodialyse, sonstige   | 39.79.58 ↔ | Selektive Embolisation mit Schirmen von spinalen Gefässen  |
| 39.27.11 ↔ | Anlegen einer AV-Fistel mit allogenen oder alloplastischem Material für Hämodialyse  | 39.79.68 ↔ | Selektive Embolisation mit Partikeln von spinalen Gefässen   |
| 39.27.12 ↔ | Anlegen einer AV-Fistel mittels einer Hybridprothese aus zwei Komponenten, perkutan-transluminale Implantation der venösen Komponente sowie offen chirurgische Implantation des arteriellen Grafts | 39.79.98 ↔ | Selektive Embolisation von spinalen Gefässen, sonstige   |
| 39.27.14 ↔ | Anlegen einer AV-Fistel für Hämodialyse, offen chirurgisch   | 39.79.A8 ↔ | Selektive Embolisation mit Plugs von spinalen Gefässen   |
| 39.27.15 ↔ | Anlegen einer AV-Fistel für Hämodialyse, perkutan-transluminal   | 39.79.B8 ↔ | Selektive Embolisation mit embolisierenden Flüssigkeiten von spinalen Gefässen   |
| 39.42.11 ↔ | Entfernen bei Wechsel eines arteriovenösen Shunts zur Hämodialyse  | 39.79.C8 ↔ | Selektive Embolisation mit adhäsivem Embolisat von spinalen Gefässen   |
| 39.42.12 ↔ | Revision ohne Ersatz eines arteriovenösen Shunts zur Hämodialyse   | 39.8X.10 ↔ | Exploration des Glomus caroticum und anderer Paraganglien  |
| 39.43 ↔    | Verschluss eines arteriovenösen Shunts zur Hämodialyse   | 39.8X.11 ↔ | Exzision des Glomus caroticum und anderer Paraganglien   |
| 39.52.19 ↔ | Sonstige Korrektur eines Aneurysmas von Blutgefässen an Kopf und Hals, sonstige  | 39.8X.21 ↔ | Revision ohne Ersatz eines Impulsgenerators zur Aktivierung des Baroreflexes   |
| 39.56.12 ↔ | Plastische Rekonstruktion der V. jugularis mit Gewebe-Patch  | 39.8X.22 ↔ | Entfernen eines Impulsgenerators zur Aktivierung des Baroreflexes  |
| 39.56.19 ↔ | Plastische Rekonstruktion von Gefässen an Kopf und Hals mit Gewebe-Patch, sonstige   | 39.8X.31 ↔ | Revision ohne Ersatz einer (von) Elektrode(n) zur Aktivierung des Baroreflexes   |
| 39.57.12 ↔ | Plastische Rekonstruktion von extrakraniellen Arterien an Kopf und Hals mit synthetischem Patch Graft  | 39.8X.32 ↔ | Entfernen einer (von) Elektrode(n) zur Aktivierung des Baroreflexes  |
| 39.57.13 ↔ | Plastische Rekonstruktion der V. jugularis mit synthetischem Patch Graft   |            |  |
| 39.57.19 ↔ | Plastische Rekonstruktion von Gefässen an Kopf und Hals mit synthetischem Patch Graft, sonstige  |            |  |
| 39.59.32 ↔ | Sonstige plastische Rekonstruktion der extrakraniellen A. vertebralis  |            |  |
| 39.59.33 ↔ | Sonstige plastische Rekonstruktion von extrakraniellen Arterien an Kopf und Hals, sonstige   |            |  |
| 39.59.34 ↔ | Sonstige plastische Rekonstruktion der V. jugularis  |            |  |
| 39.59.39 ↔ | Sonstige plastische Rekonstruktion von Gefässen an Kopf und Hals, sonstige   |            |  |
| 39.72.24 ↔ | Selektive Embolisation von extrakraniellen Gefässen des Kopfes und des Halses mit adhäsivem Embolisat  |            |  |

|            |  |            |   |
|------------|--|------------|---|
| 39.8X.99 ↔ | Operationen am Glomus caroticum, Sinus caroticus und anderen Paraganglien, sonstige  | 39.B4.27 ↔ | (Perkutan-)transluminale Implantation von gecoverten Stents mit Medikamentenfreisetzung, A. carotis externa                               |
| 39.B1.22 ↔ | (Perkutan-)transluminale Implantation von Stents ohne Medikamentenfreisetzung, A. carotis n.n.bez.   | 39.B4.28 ↔ | (Perkutan-)transluminale Implantation von gecoverten Stents mit Medikamentenfreisetzung, A. vertebralis extrakraniell                     |
| 39.B1.23 ↔ | (Perkutan-)transluminale Implantation von Stents ohne Medikamentenfreisetzung, A. carotis communis   | 39.B4.L1 ↔ | (Perkutan-)transluminale Implantation von gecoverten Stents mit Medikamentenfreisetzung, spinale Gefässe                                  |
| 39.B1.25 ↔ | (Perkutan-)transluminale Implantation von Stents ohne Medikamentenfreisetzung, A. carotis interna extrakraniell                                    | 39.B5.22 ↔ | (Perkutan-)transluminale Implantation von ungecoverten Cheatham-Platinum-Stents, A. carotis n.n.bez.                                      |
| 39.B1.26 ↔ | (Perkutan-)transluminale Implantation von Stents ohne Medikamentenfreisetzung, A. carotis interna extrakraniell mit A. carotis communis            | 39.B5.23 ↔ | (Perkutan-)transluminale Implantation von ungecoverten Cheatham-Platinum-Stents, A. carotis communis                                      |
| 39.B1.27 ↔ | (Perkutan-)transluminale Implantation von Stents ohne Medikamentenfreisetzung, A. carotis externa  | 39.B5.25 ↔ | (Perkutan-)transluminale Implantation von ungecoverten Cheatham-Platinum-Stents, A. carotis interna extrakraniell                         |
| 39.B1.28 ↔ | (Perkutan-)transluminale Implantation von Stents ohne Medikamentenfreisetzung, A. vertebralis extrakraniell  | 39.B5.26 ↔ | (Perkutan-)transluminale Implantation von ungecoverten Cheatham-Platinum-Stents, A. carotis interna extrakraniell mit A. carotis communis |
| 39.B1.L1 ↔ | (Perkutan-)transluminale Implantation von Stents ohne Medikamentenfreisetzung, spinale Gefässe   | 39.B5.27 ↔ | (Perkutan-)transluminale Implantation von ungecoverten Cheatham-Platinum-Stents, A. carotis externa                                       |
| 39.B2.22 ↔ | (Perkutan-)transluminale Implantation von Stents mit Medikamentenfreisetzung, A. carotis n.n.bez.  | 39.B5.L1 ↔ | (Perkutan-)transluminale Implantation von ungecoverten Cheatham-Platinum-Stents, spinale Gefässe  |
| 39.B2.23 ↔ | (Perkutan-)transluminale Implantation von Stents mit Medikamentenfreisetzung, A. carotis communis  | 39.B6.22 ↔ | (Perkutan-)transluminale Implantation von gecoverten Cheatham-Platinum-Stents, A. carotis n.n.bez.  |
| 39.B2.25 ↔ | (Perkutan-)transluminale Implantation von Stents mit Medikamentenfreisetzung, A. carotis interna extrakraniell                                     | 39.B6.23 ↔ | (Perkutan-)transluminale Implantation von gecoverten Cheatham-Platinum-Stents, A. carotis communis  |
| 39.B2.26 ↔ | (Perkutan-)transluminale Implantation von Stents mit Medikamentenfreisetzung, A. carotis interna extrakraniell mit A. carotis communis             | 39.B6.25 ↔ | (Perkutan-)transluminale Implantation von gecoverten Cheatham-Platinum-Stents, A. carotis interna extrakraniell                           |
| 39.B2.27 ↔ | (Perkutan-)transluminale Implantation von Stents mit Medikamentenfreisetzung, A. carotis externa   | 39.B6.26 ↔ | (Perkutan-)transluminale Implantation von gecoverten Cheatham-Platinum-Stents, A. carotis interna extrakraniell mit A. carotis communis   |
| 39.B2.28 ↔ | (Perkutan-)transluminale Implantation von Stents mit Medikamentenfreisetzung, A. vertebralis extrakraniell   | 39.B6.27 ↔ | (Perkutan-)transluminale Implantation von gecoverten Cheatham-Platinum-Stents, A. carotis externa   |
| 39.B2.L1 ↔ | (Perkutan-)transluminale Implantation von Stents mit Medikamentenfreisetzung, spinale Gefässe  | 39.B6.L1 ↔ | (Perkutan-)transluminale Implantation von gecoverten Cheatham-Platinum-Stents, spinale Gefässe  |
| 39.B3.22 ↔ | (Perkutan-)transluminale Implantation von gecoverten Stents ohne Medikamentenfreisetzung, A. carotis n.n.bez.                                      | 39.B7.22 ↔ | (Perkutan-)transluminale Implantation von ungecoverten grosslumige Stents, A. carotis n.n.bez.  |
| 39.B3.23 ↔ | (Perkutan-)transluminale Implantation von gecoverten Stents ohne Medikamentenfreisetzung, A. carotis communis                                      | 39.B7.23 ↔ | (Perkutan-)transluminale Implantation von ungecoverten grosslumige Stents, A. carotis communis  |
| 39.B3.25 ↔ | (Perkutan-)transluminale Implantation von gecoverten Stents ohne Medikamentenfreisetzung, A. carotis interna extrakraniell                         | 39.B7.25 ↔ | (Perkutan-)transluminale Implantation von ungecoverten grosslumige Stents, A. carotis interna extrakraniell                               |
| 39.B3.26 ↔ | (Perkutan-)transluminale Implantation von gecoverten Stents ohne Medikamentenfreisetzung, A. carotis interna extrakraniell mit A. carotis communis | 39.B7.26 ↔ | (Perkutan-)transluminale Implantation von ungecoverten grosslumige Stents, A. carotis interna extrakraniell mit A. carotis communis       |
| 39.B3.27 ↔ | (Perkutan-)transluminale Implantation von gecoverten Stents ohne Medikamentenfreisetzung, A. carotis externa                                       | 39.B7.27 ↔ | (Perkutan-)transluminale Implantation von ungecoverten grosslumige Stents, A. carotis externa   |
| 39.B3.28 ↔ | (Perkutan-)transluminale Implantation von gecoverten Stents ohne Medikamentenfreisetzung, A. vertebralis extrakraniell                             | 39.B7.28 ↔ | (Perkutan-)transluminale Implantation von ungecoverten grosslumige Stents, A. vertebralis extrakraniell                                   |
| 39.B3.L1 ↔ | (Perkutan-)transluminale Implantation von gecoverten Stents ohne Medikamentenfreisetzung, spinale Gefässe  | 39.B7.L1 ↔ | (Perkutan-)transluminale Implantation von ungecoverten grosslumige Stents, spinale Gefässe  |
| 39.B4.22 ↔ | (Perkutan-)transluminale Implantation von gecoverten Stents mit Medikamentenfreisetzung, A. carotis n.n.bez.                                       | 39.B8.22 ↔ | (Perkutan-)transluminale Implantation von gecoverten grosslumige Stents, A. carotis n.n.bez.  |
| 39.B4.23 ↔ | (Perkutan-)transluminale Implantation von gecoverten Stents mit Medikamentenfreisetzung, A. carotis communis                                       | 39.B8.23 ↔ | (Perkutan-)transluminale Implantation von gecoverten grosslumige Stents, A. carotis communis  |
| 39.B4.25 ↔ | (Perkutan-)transluminale Implantation von gecoverten Stents mit Medikamentenfreisetzung, A. carotis interna extrakraniell                          | 39.B8.25 ↔ | (Perkutan-)transluminale Implantation von gecoverten grosslumige Stents, A. carotis interna extrakraniell                                 |
| 39.B4.26 ↔ | (Perkutan-)transluminale Implantation von gecoverten Stents mit Medikamentenfreisetzung, A. carotis interna extrakraniell mit A. carotis communis  |            |   |

|  |   |
|--|---|
| 39.B8.26 ↔ (Perkutan-)transluminale Implantation von gecoverten grosslumige Stents, A. carotis interna extrakraniell mit A. carotis communis | 39.BH.25 ↔ (Perkutan-)transluminale Implantation von Stents zur Strömungslaminierung bei Aneurysmen, A. carotis interna extrakraniell                         |
| 39.B8.27 ↔ (Perkutan-)transluminale Implantation von gecoverten grosslumige Stents, A. carotis externa                                       | 39.BH.26 ↔ (Perkutan-)transluminale Implantation von Stents zur Strömungslaminierung bei Aneurysmen, A. carotis interna extrakraniell mit A. carotis communis |
| 39.B8.28 ↔ (Perkutan-)transluminale Implantation von gecoverten grosslumige Stents, A. vertebralis extrakraniell                             | 39.BH.27 ↔ (Perkutan-)transluminale Implantation von Stents zur Strömungslaminierung bei Aneurysmen, A. carotis externa                                       |
| 39.B8.L1 ↔ (Perkutan-)transluminale Implantation von gecoverten grosslumige Stents, spinale Gefässe  | 39.BH.28 ↔ (Perkutan-)transluminale Implantation von Stents zur Strömungslaminierung bei Aneurysmen, A. vertebralis extrakraniell                             |
| 39.BH.22 ↔ (Perkutan-)transluminale Implantation von Stents zur Strömungslaminierung bei Aneurysmen, A. carotis n.n.bez.                     | 39.BH.L1 ↔ (Perkutan-)transluminale Implantation von Stents zur Strömungslaminierung bei Aneurysmen, spinale Gefässe  |
| 39.BH.23 ↔ (Perkutan-)transluminale Implantation von Stents zur Strömungslaminierung bei Aneurysmen, A. carotis communis                     |   |

**ADRG B05****Dekompression bei Karpal- oder Tarsaltunnelsyndrom**

Prozedur in Tabelle B05-1

**DRG B05Z****Dekompression bei Karpal- oder Tarsaltunnelsyndrom****Prozedur B05-1**

|   |  |
|---|--|
| 04.43.00 ↔ Entlastung am Karpaltunnel, n.n.bez.             | 80.78.29 ↔ Sonstige offene Synovektomie an Fuss und Zehen                                      |
| 04.43.10 ↔ Entlastung am Karpaltunnel, endoskopisch         | 82.19.10 ↔ Sonstige Durchtrennung von Weichteilen der Hand, Durchtrennung von Muskeln der Hand |
| 04.43.99 ↔ Entlastung am Karpaltunnel, sonstige             | 82.19.99 ↔ Sonstige Durchtrennung von Weichteilen der Hand, sonstige                           |
| 04.44 ↔ Entlastung am Tarsaltunnel                          |  |
| 80.78.20 ↔ Offene Synovektomie am Tarsometatarsalgelenk     |  |
| 80.78.21 ↔ Offene Synovektomie am Metatarsophalangealgelenk |  |

**ADRG B09****Andere Eingriffe am Schädel**

Mindestens eine Prozedur in Tabelle B09-2

**DRG B09A****Andere Eingriffe am Schädel mit intensivmedizinische Komplexbehandlung/IMCK > 119 Aufwandspunkten oder Pflegekomplexbehandlung > 30 Aufwandspunkte**

Mindestens eine Prozedur in Tabelle B09-3

**DRG B09B****Andere Eingriffe am Schädel mit bestimmtem Eingriff**

Prozedur in Tabelle B09-4

**DRG B09C****Andere Eingriffe am Schädel bei bösartigen Neubildungen am Nervensystem oder bestimmter Prozedur**

Diagnose in Tabelle B09-1 oder Prozedur in Tabelle B09-5

**DRG B09D****Andere Eingriffe am Schädel****Diagnose B09-1**

|        |  |       |  |
|--------|--|-------|--|
| C41.01 | Bösartige Neubildung des Knochens und des Gelenkknorpels: Kraniofazial | C71.3 | Bösartige Neubildung: Parietallappen                           |
| C69.6  | Bösartige Neubildung: Orbita   | C71.4 | Bösartige Neubildung: Okzipitallappen                          |
| C70.0  | Bösartige Neubildung: Hirnhäute  | C71.5 | Bösartige Neubildung: Hirnventrikel                            |
| C70.1  | Bösartige Neubildung: Rückenmarkhäute                                  | C71.6 | Bösartige Neubildung: Zerebellum                               |
| C70.9  | Bösartige Neubildung: Meningen, nicht näher bezeichnet                 | C71.7 | Bösartige Neubildung: Hirnstamm                                |
| C71.0  | Bösartige Neubildung: Zerebrum, ausgenommen Hirnlappen und Ventrikel   | C71.8 | Bösartige Neubildung: Gehirn, mehrere Teilbereiche überlappend |
| C71.1  | Bösartige Neubildung: Frontallappen                                    | C71.9 | Bösartige Neubildung: Gehirn, nicht näher bezeichnet           |
| C71.2  | Bösartige Neubildung: Temporallappen                                   | C72.0 | Bösartige Neubildung: Rückenmark                               |
|        |  | C72.1 | Bösartige Neubildung: Cauda equina                             |

|       |  |       |  |
|-------|--|-------|--|
| C72.2 | Bösartige Neubildung: Nn. olfactorii [I. Hirnnerv]   | D43.1 | Neubildung unsicheren oder unbekanntem Verhaltens: Gehirn, infratentoriell                     |
| C72.3 | Bösartige Neubildung: N. opticus [II. Hirnnerv]  | D43.2 | Neubildung unsicheren oder unbekanntem Verhaltens: Gehirn, nicht näher bezeichnet              |
| C72.4 | Bösartige Neubildung: N. vestibulocochlearis [VIII. Hirnnerv]  | D43.3 | Neubildung unsicheren oder unbekanntem Verhaltens: Hirnnerven                                  |
| C72.5 | Bösartige Neubildung: Sonstige und nicht näher bezeichnete Hirnnerven                                    | D43.4 | Neubildung unsicheren oder unbekanntem Verhaltens: Rückenmark                                  |
| C72.8 | Bösartige Neubildung: Gehirn und andere Teile des Zentralnervensystems, mehrere Teilbereiche überlappend | D43.7 | Neubildung unsicheren oder unbekanntem Verhaltens: Sonstige Teile des Zentralnervensystems     |
| C75.1 | Bösartige Neubildung: Hypophyse  | D43.9 | Neubildung unsicheren oder unbekanntem Verhaltens: Zentralnervensystem, nicht näher bezeichnet |
| C75.2 | Bösartige Neubildung: Ductus craniopharyngealis  | D44.3 | Neubildung unsicheren oder unbekanntem Verhaltens: Hypophyse                                   |
| C75.3 | Bösartige Neubildung: Epiphyse [Glandula pinealis] [Zirbeldrüse]   | D44.4 | Neubildung unsicheren oder unbekanntem Verhaltens: Ductus craniopharyngealis                   |
| C75.4 | Bösartige Neubildung: Glomus caroticum   | D44.5 | Neubildung unsicheren oder unbekanntem Verhaltens: Epiphyse [Glandula pinealis] [Zirbeldrüse]  |
| C75.5 | Bösartige Neubildung: Glomus aorticum und sonstige Paraganglien  | D44.6 | Neubildung unsicheren oder unbekanntem Verhaltens: Glomus caroticum                            |
| C79.3 | Sekundäre bösartige Neubildung des Gehirns und der Hirnhäute   | D44.7 | Neubildung unsicheren oder unbekanntem Verhaltens: Glomus aorticum und sonstige Paraganglien   |
| C79.4 | Sekundäre bösartige Neubildung sonstiger und nicht näher bezeichneter Teile des Nervensystems            |       |  |
| D42.0 | Neubildung unsicheren oder unbekanntem Verhaltens: Hirnhäute   |       |  |
| D42.1 | Neubildung unsicheren oder unbekanntem Verhaltens: Rückenmarkhäute                                       |       |  |
| D42.9 | Neubildung unsicheren oder unbekanntem Verhaltens: Meningen, nicht näher bezeichnet                      |       |  |
| D43.0 | Neubildung unsicheren oder unbekanntem Verhaltens: Gehirn, supratentoriell                               |       |  |

## Prozedur B09-2

|            |   |            |  |
|------------|---|------------|--|
| 01.11.10 ↔ | Stereotaktische geschlossene [perkutane] [Nadel-] Biopsie an den Hirnhäuten | 01.24.30 ↔ | Zugang zur Schädelbasis, n.n.bez.  |
| 01.11.99 ↔ | Geschlossene [perkutane] [Nadel-] Biopsie an den Hirnhäuten, sonstige       | 01.25.00 ↔ | Sonstige Kraniektomie, n.n.bez.  |
| 01.12.00 ↔ | Offene Biopsie an den Hirnhäuten, n.n.bez.                                  | 01.26 ↔    | Einsetzen und Ersetzen eines Katheters in die Schädelhöhle oder Hirngewebe                         |
| 01.12.00 ↔ | Offene Biopsie an den Hirnhäuten, n.n.bez.                                  | 01.28 ↔    | Einsetzen von intrakraniellen Katheter(n) via Bohrloch(löcher)                                     |
| 01.12.10 ↔ | Stereotaktische offene Biopsie an den Hirnhäuten                            | 01.29.00 ↔ | Revision ohne Ersatz von Katheter(n) aus Schädelhöhle oder Hirngewebe, n.n.bez.                    |
| 01.12.10 ↔ | Stereotaktische offene Biopsie an den Hirnhäuten                            | 01.29.10 ↔ | Stereotaktische Revision ohne Ersatz von intrazerebralen Kathetern zur intraventrikulären Infusion |
| 01.12.99 ↔ | Offene Biopsie an den Hirnhäuten, sonstige                                  | 01.29.99 ↔ | Revision ohne Ersatz von Katheter(n) aus Schädelhöhle oder Hirngewebe, sonstige                    |
| 01.12.99 ↔ | Offene Biopsie an den Hirnhäuten, sonstige                                  | 01.31.00 ↔ | Inzision an den Hirnhäuten, n.n.bez.   |
| 01.13.10 ↔ | Stereotaktische geschlossene [perkutane] [Nadel-] Biopsie am Gehirn         | 01.31.00 ↔ | Inzision an den Hirnhäuten, n.n.bez.   |
| 01.13.99 ↔ | Geschlossene [perkutane] [Nadel-] Biopsie am Gehirn, sonstige               | 01.31.10 ↔ | Inzision an den Hirnhäuten zur Entleerung eines subduralen Hämatoms (Hygroms)                      |
| 01.14.00 ↔ | Offene Biopsie am Gehirn, n.n.bez.  | 01.31.10 ↔ | Inzision an den Hirnhäuten zur Entleerung eines subduralen Hämatoms (Hygroms)                      |
| 01.14.00 ↔ | Offene Biopsie am Gehirn, n.n.bez.  | 01.31.11 ↔ | Inzision an den Hirnhäuten zur Entleerung eines subduralen Empyems                                 |
| 01.14.10 ↔ | Stereotaktische offene Biopsie am Gehirn                                    | 01.31.11 ↔ | Inzision an den Hirnhäuten zur Entleerung eines subduralen Empyems                                 |
| 01.14.10 ↔ | Stereotaktische offene Biopsie am Gehirn                                    | 01.31.20 ↔ | Inzision an den Hirnhäuten zur Drainage von subduraler und subarachnoidaler Flüssigkeit            |
| 01.14.99 ↔ | Offene Biopsie am Gehirn, sonstige  | 01.31.20 ↔ | Inzision an den Hirnhäuten zur Drainage von subduraler und subarachnoidaler Flüssigkeit            |
| 01.14.99 ↔ | Offene Biopsie am Gehirn, sonstige  | 01.31.99 ↔ | Inzision an den Hirnhäuten, sonstige   |
| 01.15 ↔    | Biopsie am Schädel  | 01.31.99 ↔ | Inzision an den Hirnhäuten, sonstige   |
| 01.15 ↔    | Biopsie am Schädel  | 01.39.00 ↔ | Sonstige Inzision am Gehirn, n.n.bez.  |
| 01.18.10 ↔ | Geschlossene Biopsie an intrakraniellem Blutgefäss                          | 01.39.19 ↔ | Sonstige Inzision am Gehirn, Entleerung von sonstiger intrazerebraler Flüssigkeit                  |
| 01.18.11 ↔ | Stereotaktische geschlossene Biopsie an intrakraniellem Blutgefäss          | 01.39.29 ↔ | Sonstige Inzision am Gehirn, Stereotaktische Entleerung sonstiger intrakranieller Flüssigkeit      |
| 01.18.19 ↔ | Geschlossene Biopsie an intrakraniellem Blutgefäss, sonstige                | 01.39.30 ↔ | Sonstige Inzision am Gehirn, Entfernung eines intrazerebralen Fremdkörpers                         |
| 01.18.20 ↔ | Offene Biopsie an intrakraniellem Blutgefäss                                | 01.39.40 ↔ | Anlegen einer externen Drainage am Liquorsystem (z. B. ventrikulär, zisternal, subdural)           |
| 01.18.21 ↔ | Stereotaktische offene Biopsie an intrakraniellem Blutgefäss                |            |  |
| 01.18.29 ↔ | Offene Biopsie an intrakraniellem Blutgefäss, sonstige                      |            |  |
| 01.21 ↔    | Inzision und Drainage an den kranialen Sinus                                |            |  |
| 01.24.00 ↔ | Sonstige Kraniotomie, n.n.bez.  |            |  |
| 01.24.20 ↔ | Kraniotomie der Kalotte als Zugang, n.n.bez.                                |            |  |
| 01.24.21 ↔ | Bohrlochtrepantation der Kalotte als Zugang                                 |            |  |
| 01.24.22 ↔ | Stereotaktisch geführte Schädelöffnung über die Kalotte als Zugang          |            |  |
| 01.24.29 ↔ | Kraniotomie der Kalotte als Zugang, sonstige                                |            |  |

- 01.39.41 ↔ Anlegen eines Reservoirs am Liquorsystem (z. B. ventrikulär, zisternal, subdural)
- 01.39.42 ↔ Entfernen eines Reservoirs am Liquorsystem (z. B. ventrikulär, zisternal, subdural)
- 01.39.99 ↔ Sonstige Inzision am Gehirn, sonstige
- 01.6X.21 ↔ Exzision und Destruktion von sonstigem erkrankten Gewebe an der Kalotte
- 02.01 ↔ Eröffnen einer Schädelnaht
- 02.02 ↔ Elevation von Frakturfragmenten vom Schädel
- 02.03 ↔ Bildung eines Schädelknochenlappens
- 02.04.00 ↔ Knochentransplantation an den Schädel, n.n.bez.
- 02.04.10 ↔ Knochentransplantation an den Schädel, Schädeldach
- 02.04.99 ↔ Knochentransplantation an den Schädel, sonstige
- 02.05.00 ↔ Einsetzen einer Schädelknochenplatte, n.n.bez.
- 02.05.10 ↔ Einsetzen eines CAD-Implantats an Hirnschädel ohne Beteiligung des Gesichtsschädels, einfacher Defekt
- 02.05.11 ↔ Einsetzen eines CAD-Implantats an Hirnschädel ohne Beteiligung des Gesichtsschädels, grosser oder komplexer Defekt
- 02.05.20 ↔ Einsetzen eines CAD-Implantats an Hirnschädel mit Beteiligung von Orbita, Temporalregion oder frontalem Sinus, bis zu 2 Regionen
- 02.05.30 ↔ Einsetzen eines CAD-Implantats an Hirnschädel mit Beteiligung multipler Regionen des Gesichtsschädels, ab 3 Regionen
- 02.05.41 ↔ Wiedereinsetzen einer autologen Schädelknochenplatte
- 02.05.99 ↔ Einsetzen einer Schädelknochenplatte, sonstige
- 02.06.00 ↔ Sonstige Osteoplastik am Schädel, n.n.bez.
- 02.06.10 ↔ Frontoorbitale Kranioplastik zur Verlagerung
- 02.06.20 ↔ Rekonstruktion des Hirnschädels ohne Beteiligung des Gesichtsschädels, mit einfachem Implantat (Knochenzement, alloplastisches Material)
- 02.06.30 ↔ Rekonstruktion von Hirn- und Gesichtsschädel, mit einfachem Implantat (Knochenzement, alloplastisches Material)
- 02.06.99 ↔ Sonstige Osteoplastik am Schädel, sonstige
- 02.07 ↔ Entfernen einer Schädelknochenplatte
- 02.13 ↔ Ligatur eines Gefässes der Hirnhäute
- 02.14 ↔ Exzision am Plexus chorioideus
- 02.31 ↔ Ventrikelschunt zu Strukturen in Kopf und Hals
- 02.32 ↔ Ventrikelschunt zum Kreislaufsystem
- 02.33 ↔ Ventrikelschunt zur Thoraxhöhle
- 02.34 ↔ Ventrikelschunt zu Bauchhöhle und Bauchorganen
- 02.35 ↔ Ventrikelschunt zum Harnwegssystem
- 02.39 ↔ Sonstige Operationen zum Einrichten einer Ventrikeldrainage
- 02.41.00 ↔ Spülung und Exploration eines Ventrikelschunts, n.n.bez.
- 02.41.10 ↔ Spülung und Exploration eines Ventrikelschunts, zentraler Teil
- 02.41.20 ↔ Spülung und Exploration eines Ventrikelschunts, peripherer Teil
- 02.41.99 ↔ Spülung und Exploration eines Ventrikelschunts, sonstige
- 02.42.00 ↔ Ersetzen eines Ventrikelschunts, n.n.bez.
- 02.42.10 ↔ Ersetzen eines Ventrikelschunts, zentraler Teil
- 02.42.20 ↔ Ersetzen eines Ventrikelschunts, peripherer Teil
- 02.42.99 ↔ Ersetzen eines Ventrikelschunts, sonstige
- 02.43 ↔ Entfernen eines Ventrikelschunts
- 02.91 ↔ Lösung von kortikalen Adhäsionen
- 02.92 ↔ Plastische Rekonstruktion am Gehirn
- 02.93.40 ↔ Revision ohne Ersatz der Elektroden zur intrakraniellen Neurostimulation, n.n.bez.
- 02.93.41 ↔ Revision ohne Ersatz der Elektroden zur intrakraniellen Neurostimulation, stereotaktisch, permanentes Einzelelektrodensystem zur Dauerstimulation
- 02.93.42 ↔ Revision ohne Ersatz der Elektroden zur intrakraniellen Neurostimulation, stereotaktisch, permanentes Mehrelektrodensystem zur Dauerstimulation
- 02.93.49 ↔ Revision ohne Ersatz der Elektroden zur intrakraniellen Neurostimulation, sonstige
- 02.93.51 ↔ Entfernen der Elektroden zur intrakraniellen Neurostimulation
- 02.96 ↔ Einsetzen einer sphenoidalen Elektrode
- 02.99.10 ↔ Stereotaktische Eingriffe am Liquorsystem
- 02.99.11 ↔ Stereotaktische Implantation und Explantation von radioaktivem Material als selbstständiger Eingriff
- 02.99.12 ↔ Stereotaktische Implantation von Gewebe an Schädel, Gehirn und Hirnhäuten
- 02.99.13 ↔ Stereotaktische Instillation von Medikamenten als selbstständiger Eingriff
- 02.99.14 ↔ Stereotaktische Implantation, Revision oder Wechsel von intrazerebralen Kathetern zur intraventrikulären Infusion
- 02.99.20 ↔ Umwandlung eines Liquorshunts (oder Hirnwasserableitung) in eine Mehrfachableitung
- 02.99.29 ↔ Sonstige Revision und Entfernung von Liquorableitungen
- 02.99.30 ↔ Implantation oder Wechsel einer intrakraniellen Messsonde
- 02.99.31 ↔ Revision ohne Ersatz einer intrakraniellen Messsonde
- 02.99.40 ↔ Implantation oder Wechsel einer Neuroprothese
- 02.99.41 ↔ Revision ohne Ersatz einer Neuroprothese
- 02.99.50 ↔ Implantation und Entfernung eines Katheter-Ballon-Systems zur intrazerebralen Brachytherapie
- 02.99.90 ↔ Sonstige stereotaktische Operationen an Schädel, Gehirn und Hirnhäuten
- 04.07.20 ↔ Sonstige Exzision oder Avulsion von intrakraniellen Nerven
- 15.7 ↔ Versorgung eines Traumas an einem äusseren Augenmuskel
- 16.01 ↔ Orbitotomie mit Knochenlappen
- 16.02 ↔ Orbitotomie mit Einsetzen eines orbitalen Implantats
- 16.09 ↔ Orbitotomie, sonstige
- 16.23.11 ↔ Biopsie an Orbita, offen chirurgisch
- 16.51.00 ↔ Exenteration der Orbita mit Entfernen benachbarter Strukturen, n.n.bez.
- 16.51.10 ↔ Exenteration der Orbita mit Entfernen benachbarter Strukturen, mit Erhalt der Lidhaut
- 16.51.11 ↔ Exenteration der Orbita mit Entfernen benachbarter Strukturen, ohne Erhalt der Lidhaut
- 16.51.99 ↔ Exenteration der Orbita mit Entfernen benachbarter Strukturen, sonstige
- 16.52.00 ↔ Exenteration der Orbita mit therapeutischem Entfernen von Orbitaknochen, n.n.bez.
- 16.52.10 ↔ Exenteration der Orbita mit therapeutischem Entfernen von Orbitaknochen, mit Erhalt der Lidhaut
- 16.52.11 ↔ Exenteration der Orbita mit therapeutischem Entfernen von Orbitaknochen, ohne Erhalt der Lidhaut
- 16.52.99 ↔ Exenteration der Orbita mit therapeutischem Entfernen von Orbitaknochen, sonstige
- 16.59.00 ↔ Sonstige Exenteration der Orbita, n.n.bez.
- 16.59.10 ↔ Sonstige Exenteration der Orbita, mit Erhalt der Lidhaut
- 16.59.11 ↔ Sonstige Exenteration der Orbita, ohne Erhalt der Lidhaut
- 16.59.99 ↔ Sonstige Exenteration der Orbita, sonstige
- 16.63 ↔ Revision einer Euklektionstasche mit Transplantat
- 16.64 ↔ Sonstige Revision einer Euklektionstasche
- 16.66 ↔ Sonstige Revision einer Exenterationshöhle
- 16.89 ↔ Versorgung einer Verletzung von Orbita und Augapfel, sonstige
- 16.92 ↔ Exzision einer Orbitaläsion
- 16.98.10 ↔ Rekonstruktion der Orbita, n.n.bez.

|            |   |            |  |
|------------|---|------------|--|
| 16.98.11 ↔ | Rekonstruktion der Orbitawand mit mikrovasculärem Lappen  | 20.23.11 ↔ | Attikotomie  |
| 16.98.19 ↔ | Sonstige Rekonstruktion der Orbitawand  | 20.23.12 ↔ | Tympanotomie mit Abdichtung der runden und/oder ovalen Fenstermembran  |
| 16.98.20 ↔ | Knöcherner Dekompression der Orbita   | 20.23.13 ↔ | Explorative Tympanotomie   |
| 18.71.00 ↔ | Ohrmuschelaufbau, n.n.bez.  | 20.23.99 ↔ | Inzision am Mittelohr, sonstige  |
| 18.71.10 ↔ | Ohrmuschelaufbau, partiell, n.n.bez.  | 20.41 ↔    | Einfache Mastoidektomie  |
| 18.71.11 ↔ | Ohrmuschelaufbau, partiell mit Gewebeexpander   | 20.42 ↔    | Radikale Mastoidektomie  |
| 18.71.12 ↔ | Ohrmuschelaufbau, partiell mit Galealappen  | 20.43.00 ↔ | Mastoidektomie, mit Freilegung des Fazialiskanals, n.n.bez.  |
| 18.71.13 ↔ | Ohrmuschelaufbau, partiell mit Knorpeltransplantat  | 20.43.11 ↔ | Mastoidektomie, mit Freilegung des Fazialiskanals, ohne Dekompression des Nerven   |
| 18.71.14 ↔ | Ohrmuschelaufbau, partiell mit mikrovasculärem Lappen   | 20.43.12 ↔ | Mastoidektomie, mit Freilegung des Fazialiskanals, mit Dekompression des Nerven  |
| 18.71.19 ↔ | Ohrmuschelaufbau, partiell, sonstige  | 20.44.11 ↔ | Mastoidektomie, subtotale Resektion des Felsenbeins [subtotale Petrosektomie], ohne Obliteration                             |
| 18.71.20 ↔ | Ohrmuschelaufbau, total, n.n.bez.   | 20.44.12 ↔ | Mastoidektomie, subtotale Resektion des Felsenbeins [subtotale Petrosektomie], mit Obliteration von Fettgewebe               |
| 18.71.21 ↔ | Ohrmuschelaufbau, total mit Gewebeexpander  | 20.44.13 ↔ | Mastoidektomie, subtotale Resektion des Felsenbeins [subtotale Petrosektomie], mit Obliteration von Muskelgewebe             |
| 18.71.22 ↔ | Ohrmuschelaufbau, total mit Galealappen   | 20.44.14 ↔ | Mastoidektomie, subtotale Resektion des Felsenbeins [subtotale Petrosektomie], mit Obliteration von Fett- sowie Muskelgewebe |
| 18.71.23 ↔ | Ohrmuschelaufbau, total mit Knorpeltransplantat   | 20.45.11 ↔ | Mastoidektomie, partielle Resektion des Felsenbeins, ohne Obliteration   |
| 18.71.24 ↔ | Ohrmuschelaufbau, total mit mikrovasculärem Lappen  | 20.45.12 ↔ | Mastoidektomie, partielle Resektion des Felsenbeins, mit Obliteration von Fettgewebe   |
| 18.71.29 ↔ | Ohrmuschelaufbau, total, sonstige   | 20.45.13 ↔ | Mastoidektomie, partielle Resektion des Felsenbeins, mit Obliteration von Muskelgewebe                                       |
| 18.71.30 ↔ | Implantation von alloplastischen Materialien beim Aufbau einer Ohrmuschel   | 20.45.14 ↔ | Mastoidektomie, partielle Resektion des Felsenbeins, mit Obliteration von Fett- sowie Muskelgewebe                           |
| 18.71.99 ↔ | Ohrmuschelaufbau, sonstige  | 20.45.15 ↔ | Styloidektomie   |
| 19.11 ↔    | Stapedektomie und Stapesplastik mit Einpassen einer Stapesprothese  | 20.51.10 ↔ | Exzision einer Läsion an der Paukenhöhle   |
| 19.19.00 ↔ | Sonstige Stapedektomie und Stapesplastiken, n.n.bez.  | 20.51.11 ↔ | Exzision einer Läsion an der Pyramidenspitze   |
| 19.19.10 ↔ | Stapedotomie mit Einpassen einer autogenen Stapesprothese (Inkus-Stapedotomie)  | 20.51.12 ↔ | Exzision einer Läsion an der Otobasis  |
| 19.19.11 ↔ | Stapedotomie mit Einpassen einer alloplastischen Stapesprothese (Inkus-Stapedotomie)  | 20.51.99 ↔ | Exzision einer Läsion am Mittelohr, sonstige   |
| 19.19.12 ↔ | Malleo-Stapedotomie   | 20.79.00 ↔ | Sonstige Inzision, Exzision und Destruktion am Innenohr, n.n.bez.  |
| 19.19.99 ↔ | Sonstige Stapedektomie und Stapesplastiken, sonstige  | 20.79.10 ↔ | Exzision einer Läsion am Labyrinth   |
| 19.21 ↔    | Revision einer Stapedotomie, Stapedektomie und Stapesplastik mit Inkus-Ersatz   | 20.79.11 ↔ | Kochleosacotomie   |
| 19.29.00 ↔ | Sonstige Revision einer Stapedotomie, Stapedektomie und Stapesplastik, n.n.bez.   | 20.79.20 ↔ | Labyrinthektomie, transtympanal  |
| 19.29.10 ↔ | Sonstige Revision einer Stapedotomie und Stapedektomie mit Stapesprothese   | 20.79.21 ↔ | Labyrinthektomie, transmastoidal   |
| 19.29.11 ↔ | Sonstige Revision einer Stapedotomie und Stapedektomie mit autogener Stapesprothese   | 20.79.22 ↔ | Labyrinthdestruktion, transtympanal  |
| 19.29.12 ↔ | Sonstige Revision einer Stapedotomie und Stapedektomie mit alloplastischer Stapesprothese   | 20.79.23 ↔ | Labyrinthdestruktion, transmastoidal   |
| 19.29.13 ↔ | Sonstige Revision einer Stapesplastik (ohne Inkus-Ersatz)   | 20.79.99 ↔ | Sonstige Inzision, Exzision und Destruktion am Innenohr, sonstige  |
| 19.29.99 ↔ | Sonstige Revision einer Stapedotomie, Stapedektomie und Stapesplastik, sonstige   | 20.92 ↔    | Revision einer Mastoidektomie  |
| 19.52 ↔    | Tympanoplastik Typ II   | 20.99.10 ↔ | Implantation von Knochenverankerungen am Felsenbein, Mittel- oder Innenohr   |
| 19.53 ↔    | Tympanoplastik Typ III  | 20.99.20 ↔ | Verschluss einer Labyrinthfistel   |
| 19.54 ↔    | Tympanoplastik Typ IV   | 20.99.30 ↔ | Entfernung eines Kochleaimplantats oder implantierbaren Hörgerätes   |
| 19.55 ↔    | Tympanoplastik Typ V  | 20.99.99 ↔ | Sonstige Operationen an Innen- und Mittelohr, sonstige   |
| 19.56.00 ↔ | Tympanoplastik und Ossikuloplastik, n.n.bez.  | 22.2X.10 ↔ | Infundibulotomie ohne Fensterung des Sinus maxillaris  |
| 19.56.10 ↔ | Tympanoplastik mit Antronomie, Attikotomie, Attikoantronomie oder Mastoidektomie, ohne Implantation einer Prothese oder mit Implantation eines autogenen Ossikels | 22.2X.11 ↔ | Infundibulotomie mit Fensterung des Sinus maxillaris   |
| 19.56.11 ↔ | Tympanoplastik mit Antronomie, Attikotomie, Attikoantronomie oder Mastoidektomie, mit Implantation einer alloplastischen, allogen oder xenogenen Prothese         | 22.31 ↔    | Radikale Operation des Sinus maxillaris  |
| 19.56.20 ↔ | Tympanoplastik mit Anlage einer Ohradikalhöhle (offene Kavität), ohne Implantation einer Prothese oder mit Implantation eines autogenen Ossikels                  | 22.41.00 ↔ | Sinusotomie des Sinus frontalis, n.n.bez.  |
| 19.56.21 ↔ | Tympanoplastik mit Anlage einer Ohradikalhöhle (offene Kavität), mit Implantation einer alloplastischen, allogen oder xenogenen Prothese                          | 22.41.10 ↔ | Sinusotomie des Sinus frontalis von aussen   |
| 19.56.99 ↔ | Tympanoplastik und Ossikuloplastik, sonstige  | 22.41.11 ↔ | Sinusotomie des Sinus frontalis, endonasal   |
| 19.6 ↔     | Revision einer Tympanoplastik   | 22.41.12 ↔ | Sinusotomie des Sinus frontalis, Anlage einer Mediandrainage   |
| 20.01 ↔    | Myringotomie mit Paukenröhrcheneinlage  | 22.41.99 ↔ | Sinusotomie des Sinus frontalis, sonstige  |
| 20.23.00 ↔ | Inzision am Mittelohr, n.n.bez.   | 22.42.00 ↔ | Sinusektomie des Sinus frontalis, n.n.bez.   |
| 20.23.10 ↔ | Antronomie  | 22.42.10 ↔ | Osteoplastische Operation des Sinus frontalis mit Obliteration   |
|            |   | 22.42.11 ↔ | Osteoplastische Operation des Sinus frontalis ohne Obliteration  |

|            |  |            |   |
|------------|--|------------|---|
| 22.42.99 ↔ | Sinusektomie des Sinus frontalis, sonstige   | 39.B5.11 ↔ | (Perkutan-)transluminale Implantation von ungecoverten Cheatham-Platinum-Stents, intrakranielle Gefässe |
| 22.51 ↔    | Ethmoidotomie  | 39.B6.11 ↔ | (Perkutan-)transluminale Implantation von gecoverten Cheatham-Platinum-Stents, intrakranielle Gefässe   |
| 22.52 ↔    | Sphenoidotomie   | 39.B7.11 ↔ | (Perkutan-)transluminale Implantation von ungecoverten grosslumige Stents, intrakranielle Gefässe       |
| 22.53 ↔    | Inzision an mehreren Sinus paranasales   | 39.B8.11 ↔ | (Perkutan-)transluminale Implantation von gecoverten grosslumige Stents, intrakranielle Gefässe         |
| 22.61 ↔    | Exzision einer Läsion am Sinus maxillaris durch den Zugang nach Caldwell-Luc                                     | 39.BE ↔    | (Perkutan-)transluminale Implantation eines selbstexpandierenden Bifurkationsstents, intrakraniell      |
| 22.62.00 ↔ | Exzision einer Läsion am Sinus maxillaris durch anderen Zugang, n.n.bez.   | 39.BF.11 ↔ | (Perkutan-)transluminale Implantation von selbstexpandierenden Mikrostensts, intrakranielle Gefässe     |
| 22.62.10 ↔ | Exzision einer Läsion am Sinus maxillaris, endoskopisch, n.n.bez.  | 76.70 ↔    | Reposition einer Gesichtsschädelfraktur, n.n.bez.   |
| 22.62.11 ↔ | Endonasale Resektion der medialen Wand des Sinus maxillaris  | 76.72 ↔    | Offene Reposition einer Jochbein- und Jochbogenfraktur  |
| 22.62.19 ↔ | Exzision einer Läsion am Sinus maxillaris, endoskopisch, sonstige  | 76.78.11 ↔ | Endoskopische Reposition einer Stirnhöhlenvorderwandfraktur   |
| 22.62.20 ↔ | Exzision einer Läsion am Sinus maxillaris, offen chirurgisch, n.n.bez.   | 76.78.21 ↔ | Endoskopische Reposition einer Orbitafraktur  |
| 22.62.21 ↔ | Mediale Resektion der Kieferhöhlenwand, offen chirurgisch  | 76.79.00 ↔ | Sonstige offene Reposition einer Gesichtsschädelfraktur, n.n.bez.                                       |
| 22.62.29 ↔ | Exzision einer Läsion am Sinus maxillaris, offen chirurgisch, sonstige   | 76.79.10 ↔ | Sonstige offene Reposition einer Fraktur des Orbitadaches   |
| 22.62.99 ↔ | Exzision einer Läsion am Sinus maxillaris durch anderen Zugang, sonstige   | 76.79.11 ↔ | Sonstige offene Reposition einer Fraktur der lateralen Orbitawand                                       |
| 22.63.00 ↔ | Ethmoidektomie, n.n.bez.   | 76.79.19 ↔ | Sonstige offene Reposition einer sonstigen Orbitafraktur  |
| 22.63.10 ↔ | Ethmoidektomie von aussen  | 76.79.20 ↔ | Sonstige offene Reposition einer Stirnhöhlenwandfraktur   |
| 22.63.11 ↔ | Ethmoidektomie, endonasal oder transmaxillär   | 76.79.30 ↔ | Sonstige offene Reposition einer nasoethmoidalen Mittelgesichtsfraktur                                  |
| 22.63.99 ↔ | Ethmoidektomie, sonstige   | 76.79.31 ↔ | Sonstige offene Reposition einer zentrolateralen Mittelgesichtsfraktur                                  |
| 22.64 ↔    | Sphenoidektomie  | 76.79.39 ↔ | Sonstige offene Reposition einer sonstigen lateralen Mittelgesichtsfraktur                              |
| 22.79.00 ↔ | Sonstige Rekonstruktion eines Sinus paranasales, n.n.bez.  | 76.79.40 ↔ | Sonstige offene Reposition kombinierter Mittelgesichtsfrakturen (Mehrfachfraktur)                       |
| 22.79.10 ↔ | Rekonstruktion des Os frontale   | 76.79.99 ↔ | Sonstige offene Reposition einer Gesichtsschädelfraktur, sonstige                                       |
| 22.79.11 ↔ | Rekonstruktion oder Kranialisierung einer Wand des Sinus frontalis   | 76.97 ↔    | Entfernen von internem Osteosynthesematerial vom Gesichtsschädelknochen                                 |
| 22.79.19 ↔ | Sonstige Rekonstruktion eines Sinus paranasales, sonstige  | 86.82 ↔    | Rhytidektomie am Gesicht  |
| 38.01 ↔    | Inzision von intrakraniellen Gefässen  |            |   |
| 38.81 ↔    | Sonstiger chirurgischer Verschluss von intrakraniellen Gefässen  |            |   |
| 39.B1.11 ↔ | (Perkutan-)transluminale Implantation von Stents ohne Medikamentenfreisetzung, intrakranielle Gefässe            |            |   |
| 39.B2.11 ↔ | (Perkutan-)transluminale Implantation von Stents mit Medikamentenfreisetzung, intrakranielle Gefässe             |            |   |
| 39.B3.11 ↔ | (Perkutan-)transluminale Implantation von gecoverten Stents ohne Medikamentenfreisetzung, intrakranielle Gefässe |            |   |
| 39.B4.11 ↔ | (Perkutan-)transluminale Implantation von gecoverten Stents mit Medikamentenfreisetzung, intrakranielle Gefässe  |            |   |

### Prozedur B09-3

|             |  |             |   |
|-------------|--|-------------|---|
| 99.B7.12 †↔ | Intensivmedizinische Komplexbehandlung, 120 bis 184 Aufwandspunkte   | 99.B7.1C †↔ | Intensivmedizinische Komplexbehandlung, 2209 bis 2484 Aufwandspunkte  |
| 99.B7.13 †↔ | Intensivmedizinische Komplexbehandlung, 185 bis 360 Aufwandspunkte   | 99.B7.1D †↔ | Intensivmedizinische Komplexbehandlung, 2485 bis 2760 Aufwandspunkte  |
| 99.B7.14 †↔ | Intensivmedizinische Komplexbehandlung, 361 bis 552 Aufwandspunkte   | 99.B7.1E †↔ | Intensivmedizinische Komplexbehandlung, 2761 bis 3220 Aufwandspunkte  |
| 99.B7.15 †↔ | Intensivmedizinische Komplexbehandlung, 553 bis 828 Aufwandspunkte   | 99.B7.1F †↔ | Intensivmedizinische Komplexbehandlung, 3221 bis 3680 Aufwandspunkte  |
| 99.B7.16 †↔ | Intensivmedizinische Komplexbehandlung, 829 bis 1104 Aufwandspunkte  | 99.B7.1G †↔ | Intensivmedizinische Komplexbehandlung, 3681 bis 4600 Aufwandspunkte  |
| 99.B7.17 †↔ | Intensivmedizinische Komplexbehandlung, 1105 bis 1380 Aufwandspunkte | 99.B7.1H †↔ | Intensivmedizinische Komplexbehandlung, 4601 bis 5520 Aufwandspunkte  |
| 99.B7.18 †↔ | Intensivmedizinische Komplexbehandlung, 1381 bis 1656 Aufwandspunkte | 99.B7.1I †↔ | Intensivmedizinische Komplexbehandlung, 5521 bis 7360 Aufwandspunkte  |
| 99.B7.1A †↔ | Intensivmedizinische Komplexbehandlung, 1657 bis 1932 Aufwandspunkte | 99.B7.1J †↔ | Intensivmedizinische Komplexbehandlung, 7361 bis 9200 Aufwandspunkte  |
| 99.B7.1B †↔ | Intensivmedizinische Komplexbehandlung, 1933 bis 2208 Aufwandspunkte | 99.B7.1K †↔ | Intensivmedizinische Komplexbehandlung, 9201 bis 11040 Aufwandspunkte |

|  |  |
|--|--|
| 99.B7.1L †↔ Intensivmedizinische Komplexbehandlung, 11041 bis 13800 Aufwandspunkte | 99.C2.1I †↔ Pflege-Komplexbehandlung bei Erwachsenen, 81 bis 90 Aufwandspunkte     |
| 99.B7.1M †↔ Intensivmedizinische Komplexbehandlung, 13801 bis 16560 Aufwandspunkte | 99.C2.1J †↔ Pflege-Komplexbehandlung bei Erwachsenen, 91 bis 100 Aufwandspunkte    |
| 99.B7.1N †↔ Intensivmedizinische Komplexbehandlung, 16561 bis 19320 Aufwandspunkte | 99.C2.1K †↔ Pflege-Komplexbehandlung bei Erwachsenen, 101 bis 125 Aufwandspunkte   |
| 99.B7.1O †↔ Intensivmedizinische Komplexbehandlung, 19321 und mehr Aufwandspunkte  | 99.C2.1L †↔ Pflege-Komplexbehandlung bei Erwachsenen, 126 bis 150 Aufwandspunkte   |
| 99.B8.12 †↔ IMC-Komplexbehandlung des Erwachsenen, 120 bis 184 Aufwandspunkte      | 99.C2.1M †↔ Pflege-Komplexbehandlung bei Erwachsenen, 151 bis 175 Aufwandspunkte   |
| 99.B8.13 †↔ IMC-Komplexbehandlung des Erwachsenen, 185 bis 360 Aufwandspunkte      | 99.C2.1N †↔ Pflege-Komplexbehandlung bei Erwachsenen, 176 bis 200 Aufwandspunkte   |
| 99.B8.14 †↔ IMC-Komplexbehandlung des Erwachsenen, 361 bis 552 Aufwandspunkte      | 99.C2.1O †↔ Pflege-Komplexbehandlung bei Erwachsenen, 201 bis 225 Aufwandspunkte   |
| 99.B8.15 †↔ IMC-Komplexbehandlung des Erwachsenen, 553 bis 828 Aufwandspunkte      | 99.C2.1P †↔ Pflege-Komplexbehandlung bei Erwachsenen, 226 bis 250 Aufwandspunkte   |
| 99.B8.16 †↔ IMC-Komplexbehandlung des Erwachsenen, 829 bis 1104 Aufwandspunkte     | 99.C2.1Q †↔ Pflege-Komplexbehandlung bei Erwachsenen, 251 bis 275 Aufwandspunkte   |
| 99.B8.17 †↔ IMC-Komplexbehandlung des Erwachsenen, 1105 bis 1380 Aufwandspunkte    | 99.C2.1R †↔ Pflege-Komplexbehandlung bei Erwachsenen, 276 bis 300 Aufwandspunkte   |
| 99.B8.18 †↔ IMC-Komplexbehandlung des Erwachsenen, 1381 bis 1656 Aufwandspunkte    | 99.C2.1S †↔ Pflege-Komplexbehandlung bei Erwachsenen, 301 bis 350 Aufwandspunkte   |
| 99.B8.1A †↔ IMC-Komplexbehandlung des Erwachsenen, 1657 bis 1932 Aufwandspunkte    | 99.C2.1T †↔ Pflege-Komplexbehandlung bei Erwachsenen, 351 bis 400 Aufwandspunkte   |
| 99.B8.1B †↔ IMC-Komplexbehandlung des Erwachsenen, 1933 bis 2208 Aufwandspunkte    | 99.C2.1U †↔ Pflege-Komplexbehandlung bei Erwachsenen, 401 bis 450 Aufwandspunkte   |
| 99.B8.1C †↔ IMC-Komplexbehandlung des Erwachsenen, 2209 bis 2484 Aufwandspunkte    | 99.C2.1V †↔ Pflege-Komplexbehandlung bei Erwachsenen, 451 bis 500 Aufwandspunkte   |
| 99.B8.1D †↔ IMC-Komplexbehandlung des Erwachsenen, 2485 bis 2760 Aufwandspunkte    | 99.C2.1W †↔ Pflege-Komplexbehandlung bei Erwachsenen, 501 bis 600 Aufwandspunkte   |
| 99.B8.1E †↔ IMC-Komplexbehandlung des Erwachsenen, 2761 bis 3220 Aufwandspunkte    | 99.C2.1Y †↔ Pflege-Komplexbehandlung bei Erwachsenen, 601 bis 700 Aufwandspunkte   |
| 99.B8.1F †↔ IMC-Komplexbehandlung des Erwachsenen, 3221 bis 3680 Aufwandspunkte    | 99.C2.21 †↔ Pflege-Komplexbehandlung bei Erwachsenen, 701 bis 800 Aufwandspunkte   |
| 99.B8.1G †↔ IMC-Komplexbehandlung des Erwachsenen, 3681 bis 4600 Aufwandspunkte    | 99.C2.22 †↔ Pflege-Komplexbehandlung bei Erwachsenen, 801 bis 900 Aufwandspunkte   |
| 99.B8.1H †↔ IMC-Komplexbehandlung des Erwachsenen, 4601 bis 5520 Aufwandspunkte    | 99.C2.23 †↔ Pflege-Komplexbehandlung bei Erwachsenen, 901 bis 1000 Aufwandspunkte  |
| 99.B8.1I †↔ IMC-Komplexbehandlung des Erwachsenen, 5521 bis 7360 Aufwandspunkte    | 99.C2.24 †↔ Pflege-Komplexbehandlung bei Erwachsenen, 1001 bis 1100 Aufwandspunkte |
| 99.B8.1J †↔ IMC-Komplexbehandlung des Erwachsenen, 7361 bis 9200 Aufwandspunkte    | 99.C2.25 †↔ Pflege-Komplexbehandlung bei Erwachsenen, 1101 bis 1200 Aufwandspunkte |
| 99.B8.1K †↔ IMC-Komplexbehandlung des Erwachsenen, 9201 bis 11040 Aufwandspunkte   | 99.C2.26 †↔ Pflege-Komplexbehandlung bei Erwachsenen, 1201 bis 1300 Aufwandspunkte |
| 99.B8.1L †↔ IMC-Komplexbehandlung des Erwachsenen, 11041 bis 13800 Aufwandspunkte  | 99.C2.27 †↔ Pflege-Komplexbehandlung bei Erwachsenen, 1301 bis 1400 Aufwandspunkte |
| 99.B8.1M †↔ IMC-Komplexbehandlung des Erwachsenen, 13801 bis 16560 Aufwandspunkte  | 99.C2.28 †↔ Pflege-Komplexbehandlung bei Erwachsenen, 1401 bis 1500 Aufwandspunkte |
| 99.B8.1N †↔ IMC-Komplexbehandlung des Erwachsenen, 16561 bis 19320 Aufwandspunkte  | 99.C2.2A †↔ Pflege-Komplexbehandlung bei Erwachsenen, 1501 bis 1600 Aufwandspunkte |
| 99.B8.1O †↔ IMC-Komplexbehandlung des Erwachsenen, 19321 und mehr Aufwandspunkte   | 99.C2.2B †↔ Pflege-Komplexbehandlung bei Erwachsenen, 1601 bis 1700 Aufwandspunkte |
| 99.C2.18 †↔ Pflege-Komplexbehandlung bei Erwachsenen, 31 bis 35 Aufwandspunkte     | 99.C2.2C †↔ Pflege-Komplexbehandlung bei Erwachsenen, 1701 bis 1800 Aufwandspunkte |
| 99.C2.1A †↔ Pflege-Komplexbehandlung bei Erwachsenen, 36 bis 40 Aufwandspunkte     | 99.C2.2D †↔ Pflege-Komplexbehandlung bei Erwachsenen, 1801 bis 1900 Aufwandspunkte |
| 99.C2.1B †↔ Pflege-Komplexbehandlung bei Erwachsenen, 41 bis 45 Aufwandspunkte     | 99.C2.2E †↔ Pflege-Komplexbehandlung bei Erwachsenen, 1901 bis 2000 Aufwandspunkte |
| 99.C2.1C †↔ Pflege-Komplexbehandlung bei Erwachsenen, 46 bis 50 Aufwandspunkte     | 99.C2.2F †↔ Pflege-Komplexbehandlung bei Erwachsenen, 2001 bis 2100 Aufwandspunkte |
| 99.C2.1D †↔ Pflege-Komplexbehandlung bei Erwachsenen, 51 bis 55 Aufwandspunkte     | 99.C2.2G †↔ Pflege-Komplexbehandlung bei Erwachsenen, 2101 bis 2200 Aufwandspunkte |
| 99.C2.1E †↔ Pflege-Komplexbehandlung bei Erwachsenen, 56 bis 60 Aufwandspunkte     | 99.C2.2H †↔ Pflege-Komplexbehandlung bei Erwachsenen, 2201 bis 2300 Aufwandspunkte |
| 99.C2.1F †↔ Pflege-Komplexbehandlung bei Erwachsenen, 61 bis 65 Aufwandspunkte     | 99.C2.2I †↔ Pflege-Komplexbehandlung bei Erwachsenen, 2301 bis 2400 Aufwandspunkte |
| 99.C2.1G †↔ Pflege-Komplexbehandlung bei Erwachsenen, 66 bis 70 Aufwandspunkte     | 99.C2.2J †↔ Pflege-Komplexbehandlung bei Erwachsenen, 2401 bis 2500 Aufwandspunkte |
| 99.C2.1H †↔ Pflege-Komplexbehandlung bei Erwachsenen, 71 bis 80 Aufwandspunkte     | 99.C2.2K †↔ Pflege-Komplexbehandlung bei Erwachsenen, 2501 und mehr Aufwandspunkte |



|             |   |             |   |
|-------------|---|-------------|---|
| 99.C3.18 †↔ | Pflege-Komplexbehandlung bei Kindern und Jugendlichen, 31 bis 35 Aufwandspunkte     | 99.C3.2C †↔ | Pflege-Komplexbehandlung bei Kindern und Jugendlichen, 1701 bis 1800 Aufwandspunkte |
| 99.C3.1A †↔ | Pflege-Komplexbehandlung bei Kindern und Jugendlichen, 36 bis 40 Aufwandspunkte     | 99.C3.2D †↔ | Pflege-Komplexbehandlung bei Kindern und Jugendlichen, 1801 bis 1900 Aufwandspunkte |
| 99.C3.1B †↔ | Pflege-Komplexbehandlung bei Kindern und Jugendlichen, 41 bis 45 Aufwandspunkte     | 99.C3.2E †↔ | Pflege-Komplexbehandlung bei Kindern und Jugendlichen, 1901 bis 2000 Aufwandspunkte |
| 99.C3.1C †↔ | Pflege-Komplexbehandlung bei Kindern und Jugendlichen, 46 bis 50 Aufwandspunkte     | 99.C3.2F †↔ | Pflege-Komplexbehandlung bei Kindern und Jugendlichen, 2001 bis 2100 Aufwandspunkte |
| 99.C3.1D †↔ | Pflege-Komplexbehandlung bei Kindern und Jugendlichen, 51 bis 55 Aufwandspunkte     | 99.C3.2G †↔ | Pflege-Komplexbehandlung bei Kindern und Jugendlichen, 2101 bis 2200 Aufwandspunkte |
| 99.C3.1E †↔ | Pflege-Komplexbehandlung bei Kindern und Jugendlichen, 56 bis 60 Aufwandspunkte     | 99.C3.2H †↔ | Pflege-Komplexbehandlung bei Kindern und Jugendlichen, 2201 bis 2300 Aufwandspunkte |
| 99.C3.1F †↔ | Pflege-Komplexbehandlung bei Kindern und Jugendlichen, 61 bis 65 Aufwandspunkte     | 99.C3.2I †↔ | Pflege-Komplexbehandlung bei Kindern und Jugendlichen, 2301 bis 2400 Aufwandspunkte |
| 99.C3.1G †↔ | Pflege-Komplexbehandlung bei Kindern und Jugendlichen, 66 bis 70 Aufwandspunkte     | 99.C3.2J †↔ | Pflege-Komplexbehandlung bei Kindern und Jugendlichen, 2401 bis 2500 Aufwandspunkte |
| 99.C3.1H †↔ | Pflege-Komplexbehandlung bei Kindern und Jugendlichen, 71 bis 80 Aufwandspunkte     | 99.C3.2K †↔ | Pflege-Komplexbehandlung bei Kindern und Jugendlichen, 2501 und mehr Aufwandspunkte |
| 99.C3.1I †↔ | Pflege-Komplexbehandlung bei Kindern und Jugendlichen, 81 bis 90 Aufwandspunkte     | 99.C4.18 †↔ | Pflege-Komplexbehandlung bei Kleinkindern, 31 bis 35 Aufwandspunkte                 |
| 99.C3.1J †↔ | Pflege-Komplexbehandlung bei Kindern und Jugendlichen, 91 bis 100 Aufwandspunkte    | 99.C4.1A †↔ | Pflege-Komplexbehandlung bei Kleinkindern, 36 bis 40 Aufwandspunkte                 |
| 99.C3.1K †↔ | Pflege-Komplexbehandlung bei Kindern und Jugendlichen, 101 bis 125 Aufwandspunkte   | 99.C4.1B †↔ | Pflege-Komplexbehandlung bei Kleinkindern, 41 bis 45 Aufwandspunkte                 |
| 99.C3.1L †↔ | Pflege-Komplexbehandlung bei Kindern und Jugendlichen, 126 bis 150 Aufwandspunkte   | 99.C4.1C †↔ | Pflege-Komplexbehandlung bei Kleinkindern, 46 bis 50 Aufwandspunkte                 |
| 99.C3.1M †↔ | Pflege-Komplexbehandlung bei Kindern und Jugendlichen, 151 bis 175 Aufwandspunkte   | 99.C4.1D †↔ | Pflege-Komplexbehandlung bei Kleinkindern, 51 bis 55 Aufwandspunkte                 |
| 99.C3.1N †↔ | Pflege-Komplexbehandlung bei Kindern und Jugendlichen, 176 bis 200 Aufwandspunkte   | 99.C4.1E †↔ | Pflege-Komplexbehandlung bei Kleinkindern, 56 bis 60 Aufwandspunkte                 |
| 99.C3.1O †↔ | Pflege-Komplexbehandlung bei Kindern und Jugendlichen, 201 bis 225 Aufwandspunkte   | 99.C4.1F †↔ | Pflege-Komplexbehandlung bei Kleinkindern, 61 bis 65 Aufwandspunkte                 |
| 99.C3.1P †↔ | Pflege-Komplexbehandlung bei Kindern und Jugendlichen, 226 bis 250 Aufwandspunkte   | 99.C4.1G †↔ | Pflege-Komplexbehandlung bei Kleinkindern, 66 bis 70 Aufwandspunkte                 |
| 99.C3.1Q †↔ | Pflege-Komplexbehandlung bei Kindern und Jugendlichen, 251 bis 275 Aufwandspunkte   | 99.C4.1H †↔ | Pflege-Komplexbehandlung bei Kleinkindern, 71 bis 80 Aufwandspunkte                 |
| 99.C3.1R †↔ | Pflege-Komplexbehandlung bei Kindern und Jugendlichen, 276 bis 300 Aufwandspunkte   | 99.C4.1I †↔ | Pflege-Komplexbehandlung bei Kleinkindern, 81 bis 90 Aufwandspunkte                 |
| 99.C3.1S †↔ | Pflege-Komplexbehandlung bei Kindern und Jugendlichen, 301 bis 350 Aufwandspunkte   | 99.C4.1J †↔ | Pflege-Komplexbehandlung bei Kleinkindern, 91 bis 100 Aufwandspunkte                |
| 99.C3.1T †↔ | Pflege-Komplexbehandlung bei Kindern und Jugendlichen, 351 bis 400 Aufwandspunkte   | 99.C4.1K †↔ | Pflege-Komplexbehandlung bei Kleinkindern, 101 bis 125 Aufwandspunkte               |
| 99.C3.1U †↔ | Pflege-Komplexbehandlung bei Kindern und Jugendlichen, 401 bis 450 Aufwandspunkte   | 99.C4.1L †↔ | Pflege-Komplexbehandlung bei Kleinkindern, 126 bis 150 Aufwandspunkte               |
| 99.C3.1V †↔ | Pflege-Komplexbehandlung bei Kindern und Jugendlichen, 451 bis 500 Aufwandspunkte   | 99.C4.1M †↔ | Pflege-Komplexbehandlung bei Kleinkindern, 151 bis 175 Aufwandspunkte               |
| 99.C3.1W †↔ | Pflege-Komplexbehandlung bei Kindern und Jugendlichen, 501 bis 600 Aufwandspunkte   | 99.C4.1N †↔ | Pflege-Komplexbehandlung bei Kleinkindern, 176 bis 200 Aufwandspunkte               |
| 99.C3.1Y †↔ | Pflege-Komplexbehandlung bei Kindern und Jugendlichen, 601 bis 700 Aufwandspunkte   | 99.C4.1O †↔ | Pflege-Komplexbehandlung bei Kleinkindern, 201 bis 225 Aufwandspunkte               |
| 99.C3.21 †↔ | Pflege-Komplexbehandlung bei Kindern und Jugendlichen, 701 bis 800 Aufwandspunkte   | 99.C4.1P †↔ | Pflege-Komplexbehandlung bei Kleinkindern, 226 bis 250 Aufwandspunkte               |
| 99.C3.22 †↔ | Pflege-Komplexbehandlung bei Kindern und Jugendlichen, 801 bis 900 Aufwandspunkte   | 99.C4.1Q †↔ | Pflege-Komplexbehandlung bei Kleinkindern, 251 bis 275 Aufwandspunkte               |
| 99.C3.23 †↔ | Pflege-Komplexbehandlung bei Kindern und Jugendlichen, 901 bis 1000 Aufwandspunkte  | 99.C4.1R †↔ | Pflege-Komplexbehandlung bei Kleinkindern, 276 bis 300 Aufwandspunkte               |
| 99.C3.24 †↔ | Pflege-Komplexbehandlung bei Kindern und Jugendlichen, 1001 bis 1100 Aufwandspunkte | 99.C4.1S †↔ | Pflege-Komplexbehandlung bei Kleinkindern, 301 bis 350 Aufwandspunkte               |
| 99.C3.25 †↔ | Pflege-Komplexbehandlung bei Kindern und Jugendlichen, 1101 bis 1200 Aufwandspunkte | 99.C4.1T †↔ | Pflege-Komplexbehandlung bei Kleinkindern, 351 bis 400 Aufwandspunkte               |
| 99.C3.26 †↔ | Pflege-Komplexbehandlung bei Kindern und Jugendlichen, 1201 bis 1300 Aufwandspunkte | 99.C4.1U †↔ | Pflege-Komplexbehandlung bei Kleinkindern, 401 bis 450 Aufwandspunkte               |
| 99.C3.27 †↔ | Pflege-Komplexbehandlung bei Kindern und Jugendlichen, 1301 bis 1400 Aufwandspunkte | 99.C4.1V †↔ | Pflege-Komplexbehandlung bei Kleinkindern, 451 bis 500 Aufwandspunkte               |
| 99.C3.28 †↔ | Pflege-Komplexbehandlung bei Kindern und Jugendlichen, 1401 bis 1500 Aufwandspunkte | 99.C4.1W †↔ | Pflege-Komplexbehandlung bei Kleinkindern, 501 bis 600 Aufwandspunkte               |
| 99.C3.2A †↔ | Pflege-Komplexbehandlung bei Kindern und Jugendlichen, 1501 bis 1600 Aufwandspunkte | 99.C4.1Y †↔ | Pflege-Komplexbehandlung bei Kleinkindern, 601 bis 700 Aufwandspunkte               |
| 99.C3.2B †↔ | Pflege-Komplexbehandlung bei Kindern und Jugendlichen, 1601 bis 1700 Aufwandspunkte | 99.C4.21 †↔ | Pflege-Komplexbehandlung bei Kleinkindern, 701 bis 800 Aufwandspunkte               |

|             |  |             |   |
|-------------|--|-------------|---|
| 99.C4.22 ‡↔ | Pflege-Komplexbehandlung bei Kleinkindern, 801 bis 900 Aufwandspunkte                              | 99.C5.1K ‡↔ | Pflege-Komplexbehandlung bei Frühgeborenen, Neugeborenen und Säuglingen, 101 bis 125 Aufwandspunkte   |
| 99.C4.23 ‡↔ | Pflege-Komplexbehandlung bei Kleinkindern, 901 bis 1000 Aufwandspunkte                             | 99.C5.1L ‡↔ | Pflege-Komplexbehandlung bei Frühgeborenen, Neugeborenen und Säuglingen, 126 bis 150 Aufwandspunkte   |
| 99.C4.24 ‡↔ | Pflege-Komplexbehandlung bei Kleinkindern, 1001 bis 1100 Aufwandspunkte                            | 99.C5.1M ‡↔ | Pflege-Komplexbehandlung bei Frühgeborenen, Neugeborenen und Säuglingen, 151 bis 175 Aufwandspunkte   |
| 99.C4.25 ‡↔ | Pflege-Komplexbehandlung bei Kleinkindern, 1101 bis 1200 Aufwandspunkte                            | 99.C5.1N ‡↔ | Pflege-Komplexbehandlung bei Frühgeborenen, Neugeborenen und Säuglingen, 176 bis 200 Aufwandspunkte   |
| 99.C4.26 ‡↔ | Pflege-Komplexbehandlung bei Kleinkindern, 1201 bis 1300 Aufwandspunkte                            | 99.C5.1O ‡↔ | Pflege-Komplexbehandlung bei Frühgeborenen, Neugeborenen und Säuglingen, 201 bis 225 Aufwandspunkte   |
| 99.C4.27 ‡↔ | Pflege-Komplexbehandlung bei Kleinkindern, 1301 bis 1400 Aufwandspunkte                            | 99.C5.1P ‡↔ | Pflege-Komplexbehandlung bei Frühgeborenen, Neugeborenen und Säuglingen, 226 bis 250 Aufwandspunkte   |
| 99.C4.28 ‡↔ | Pflege-Komplexbehandlung bei Kleinkindern, 1401 bis 1500 Aufwandspunkte                            | 99.C5.1Q ‡↔ | Pflege-Komplexbehandlung bei Frühgeborenen, Neugeborenen und Säuglingen, 251 bis 275 Aufwandspunkte   |
| 99.C4.2A ‡↔ | Pflege-Komplexbehandlung bei Kleinkindern, 1501 bis 1600 Aufwandspunkte                            | 99.C5.1R ‡↔ | Pflege-Komplexbehandlung bei Frühgeborenen, Neugeborenen und Säuglingen, 276 bis 300 Aufwandspunkte   |
| 99.C4.2B ‡↔ | Pflege-Komplexbehandlung bei Kleinkindern, 1601 bis 1700 Aufwandspunkte                            | 99.C5.1S ‡↔ | Pflege-Komplexbehandlung bei Frühgeborenen, Neugeborenen und Säuglingen, 301 bis 350 Aufwandspunkte   |
| 99.C4.2C ‡↔ | Pflege-Komplexbehandlung bei Kleinkindern, 1701 bis 1800 Aufwandspunkte                            | 99.C5.1T ‡↔ | Pflege-Komplexbehandlung bei Frühgeborenen, Neugeborenen und Säuglingen, 351 bis 400 Aufwandspunkte   |
| 99.C4.2D ‡↔ | Pflege-Komplexbehandlung bei Kleinkindern, 1801 bis 1900 Aufwandspunkte                            | 99.C5.1U ‡↔ | Pflege-Komplexbehandlung bei Frühgeborenen, Neugeborenen und Säuglingen, 401 bis 450 Aufwandspunkte   |
| 99.C4.2E ‡↔ | Pflege-Komplexbehandlung bei Kleinkindern, 1901 bis 2000 Aufwandspunkte                            | 99.C5.1V ‡↔ | Pflege-Komplexbehandlung bei Frühgeborenen, Neugeborenen und Säuglingen, 451 bis 500 Aufwandspunkte   |
| 99.C4.2F ‡↔ | Pflege-Komplexbehandlung bei Kleinkindern, 2001 bis 2100 Aufwandspunkte                            | 99.C5.1W ‡↔ | Pflege-Komplexbehandlung bei Frühgeborenen, Neugeborenen und Säuglingen, 501 bis 600 Aufwandspunkte   |
| 99.C4.2G ‡↔ | Pflege-Komplexbehandlung bei Kleinkindern, 2101 bis 2200 Aufwandspunkte                            | 99.C5.1Y ‡↔ | Pflege-Komplexbehandlung bei Frühgeborenen, Neugeborenen und Säuglingen, 601 bis 700 Aufwandspunkte   |
| 99.C4.2H ‡↔ | Pflege-Komplexbehandlung bei Kleinkindern, 2201 bis 2300 Aufwandspunkte                            | 99.C5.21 ‡↔ | Pflege-Komplexbehandlung bei Frühgeborenen, Neugeborenen und Säuglingen, 701 bis 800 Aufwandspunkte   |
| 99.C4.2I ‡↔ | Pflege-Komplexbehandlung bei Kleinkindern, 2301 bis 2400 Aufwandspunkte                            | 99.C5.22 ‡↔ | Pflege-Komplexbehandlung bei Frühgeborenen, Neugeborenen und Säuglingen, 801 bis 900 Aufwandspunkte   |
| 99.C4.2J ‡↔ | Pflege-Komplexbehandlung bei Kleinkindern, 2401 bis 2500 Aufwandspunkte                            | 99.C5.23 ‡↔ | Pflege-Komplexbehandlung bei Frühgeborenen, Neugeborenen und Säuglingen, 901 bis 1000 Aufwandspunkte  |
| 99.C4.2K ‡↔ | Pflege-Komplexbehandlung bei Kleinkindern, 2501 und mehr Aufwandspunkte                            | 99.C5.24 ‡↔ | Pflege-Komplexbehandlung bei Frühgeborenen, Neugeborenen und Säuglingen, 1001 bis 1100 Aufwandspunkte |
| 99.C5.18 ‡↔ | Pflege-Komplexbehandlung bei Frühgeborenen, Neugeborenen und Säuglingen, 31 bis 35 Aufwandspunkte  | 99.C5.25 ‡↔ | Pflege-Komplexbehandlung bei Frühgeborenen, Neugeborenen und Säuglingen, 1101 bis 1200 Aufwandspunkte |
| 99.C5.1A ‡↔ | Pflege-Komplexbehandlung bei Frühgeborenen, Neugeborenen und Säuglingen, 36 bis 40 Aufwandspunkte  | 99.C5.26 ‡↔ | Pflege-Komplexbehandlung bei Frühgeborenen, Neugeborenen und Säuglingen, 1201 bis 1300 Aufwandspunkte |
| 99.C5.1B ‡↔ | Pflege-Komplexbehandlung bei Frühgeborenen, Neugeborenen und Säuglingen, 41 bis 45 Aufwandspunkte  | 99.C5.27 ‡↔ | Pflege-Komplexbehandlung bei Frühgeborenen, Neugeborenen und Säuglingen, 1301 bis 1400 Aufwandspunkte |
| 99.C5.1C ‡↔ | Pflege-Komplexbehandlung bei Frühgeborenen, Neugeborenen und Säuglingen, 46 bis 50 Aufwandspunkte  | 99.C5.28 ‡↔ | Pflege-Komplexbehandlung bei Frühgeborenen, Neugeborenen und Säuglingen, 1401 bis 1500 Aufwandspunkte |
| 99.C5.1D ‡↔ | Pflege-Komplexbehandlung bei Frühgeborenen, Neugeborenen und Säuglingen, 51 bis 55 Aufwandspunkte  | 99.C5.2A ‡↔ | Pflege-Komplexbehandlung bei Frühgeborenen, Neugeborenen und Säuglingen, 1501 bis 1600 Aufwandspunkte |
| 99.C5.1E ‡↔ | Pflege-Komplexbehandlung bei Frühgeborenen, Neugeborenen und Säuglingen, 56 bis 60 Aufwandspunkte  |             |   |
| 99.C5.1F ‡↔ | Pflege-Komplexbehandlung bei Frühgeborenen, Neugeborenen und Säuglingen, 61 bis 65 Aufwandspunkte  |             |   |
| 99.C5.1G ‡↔ | Pflege-Komplexbehandlung bei Frühgeborenen, Neugeborenen und Säuglingen, 66 bis 70 Aufwandspunkte  |             |   |
| 99.C5.1H ‡↔ | Pflege-Komplexbehandlung bei Frühgeborenen, Neugeborenen und Säuglingen, 71 bis 80 Aufwandspunkte  |             |   |
| 99.C5.1I ‡↔ | Pflege-Komplexbehandlung bei Frühgeborenen, Neugeborenen und Säuglingen, 81 bis 90 Aufwandspunkte  |             |   |
| 99.C5.1J ‡↔ | Pflege-Komplexbehandlung bei Frühgeborenen, Neugeborenen und Säuglingen, 91 bis 100 Aufwandspunkte |             |   |

|             |   |             |   |
|-------------|---|-------------|---|
| 99.C5.2B ‡↔ | Pflege-Komplexbehandlung bei Frühgeborenen, Neugeborenen und Säuglingen, 1601 bis 1700 Aufwandspunkte | 99.C5.2E ‡↔ | Pflege-Komplexbehandlung bei Frühgeborenen, Neugeborenen und Säuglingen, 1901 bis 2000 Aufwandspunkte |
| 99.C5.2C ‡↔ | Pflege-Komplexbehandlung bei Frühgeborenen, Neugeborenen und Säuglingen, 1701 bis 1800 Aufwandspunkte | 99.C5.2F ‡↔ | Pflege-Komplexbehandlung bei Frühgeborenen, Neugeborenen und Säuglingen, 2001 bis 2100 Aufwandspunkte |
| 99.C5.2D ‡↔ | Pflege-Komplexbehandlung bei Frühgeborenen, Neugeborenen und Säuglingen, 1801 bis 1900 Aufwandspunkte | 99.C5.2G ‡↔ | Pflege-Komplexbehandlung bei Frühgeborenen, Neugeborenen und Säuglingen, 2101 und mehr Aufwandspunkte |

**Prozedur B09-4**

|            |  |            |  |
|------------|--|------------|--|
| 02.05.10 ↔ | Einsetzen eines CAD-Implantats an Hirnschädel ohne Beteiligung des Gesichtsschädels, einfacher Defekt                            | 76.43.12 ↔ | Einsetzen eines CAD-Implantats an Mandibula, zur plastischen Rekonstruktion eines grossen oder komplexen Defekts |
| 02.05.11 ↔ | Einsetzen eines CAD-Implantats an Hirnschädel ohne Beteiligung des Gesichtsschädels, grosser oder komplexer Defekt               | 76.92.20 ↔ | Einsetzen von CAD-Implantat an Gesichtsschädel ohne Beteiligung des Hirnschädels, bis zu 2 Regionen              |
| 02.05.20 ↔ | Einsetzen eines CAD-Implantats an Hirnschädel mit Beteiligung von Orbita, Temporalregion oder frontalem Sinus, bis zu 2 Regionen | 76.92.21 ↔ | Einsetzen von CAD-Implantat an Gesichtsschädel ohne Beteiligung des Hirnschädels, ab 3 Regionen                  |
| 02.05.30 ↔ | Einsetzen eines CAD-Implantats an Hirnschädel mit Beteiligung multipler Regionen des Gesichtsschädels, ab 3 Regionen             | 76.92.31 ↔ | Einsetzen eines CAD-Implantats an Maxilla, zur plastischen Rekonstruktion eines grossen oder komplexen Defekts   |

**Prozedur B09-5**

|         |  |            |  |
|---------|--|------------|--|
| 02.31 ↔ | Ventrikelschunt zu Strukturen in Kopf und Hals | 02.35 ↔    | Ventrikelschunt zum Harnwegssystem               |
| 02.32 ↔ | Ventrikelschunt zum Kreislaufsystem            | 02.42.10 ↔ | Ersetzen eines Ventrikelschunts, zentraler Teil  |
| 02.33 ↔ | Ventrikelschunt zur Thoraxhöhle                | 02.42.20 ↔ | Ersetzen eines Ventrikelschunts, peripherer Teil |
| 02.34 ↔ | Ventrikelschunt zu Bauchhöhle und Bauchorganen | 02.42.99 ↔ | Ersetzen eines Ventrikelschunts, sonstige        |

**ADRG B16****Strahlentherapie bei Krankheiten und Störungen des Nervensystems, mehr als ein Belegungstag**

Prozedur in Tabelle B16-1 und Verweildauer &gt; 1 Tag

**DRG B16Z****Strahlentherapie bei Krankheiten und Störungen des Nervensystems, mehr als ein Belegungstag****Prozedur B16-1**

|            |  |            |   |
|------------|--|------------|---|
| 92.20 ↔    | Infusion von flüssigem Radioisotop   | 92.24.01 ↔ | Teleradiotherapie mit Photonen, Linearbeschleuniger, Grossfeldbestrahlung   |
| 92.21.00 ↔ | Oberflächenstrahlentherapie, n.n.bez.                                      | 92.24.02 ↔ | Teleradiotherapie mit Photonen, Linearbeschleuniger, Halbkörperbestrahlung  |
| 92.21.01 ↔ | Oberflächenstrahlentherapie, bis zu 2 Bestrahlungsfelder                   | 92.24.03 ↔ | Teleradiotherapie mit Photonen, Linearbeschleuniger, Ganzkörperbestrahlung  |
| 92.21.02 ↔ | Oberflächenstrahlentherapie, mehr als 2 Bestrahlungsfelder                 | 92.24.04 ↔ | Teleradiotherapie mit Photonen, Linearbeschleuniger, Intraoperative Strahlentherapie  |
| 92.22.00 ↔ | Orthovoltstrahlentherapie, n.n.bez.  | 92.24.09 ↔ | Teleradiotherapie mit Photonen, Linearbeschleuniger, sonstige   |
| 92.22.01 ↔ | Orthovoltstrahlentherapie, bis zu 2 Bestrahlungsfelder                     | 92.24.11 ↔ | Teleradiotherapie mit Photonen, Linearbeschleuniger, mit bildgestützter Einstellung [IGRT], bis zu 2 Bestrahlungsfelder         |
| 92.22.02 ↔ | Orthovoltstrahlentherapie, mehr als 2 Bestrahlungsfelder                   | 92.24.12 ↔ | Teleradiotherapie mit Photonen, Linearbeschleuniger, mit bildgestützter Einstellung [IGRT], mehr als 2 Bestrahlungsfelder       |
| 92.22.11 ↔ | Intraoperative Röntgenstrahlentherapie, bis 300 kV                         | 92.24.13 ↔ | Teleradiotherapie mit Photonen, Linearbeschleuniger, mit bildgestützter Einstellung [IGRT], 3D-geplante Bestrahlung             |
| 92.22.12 ↔ | Intraoperative Röntgenstrahlentherapie, 300 kV - < 1 MV                    | 92.24.14 ↔ | Teleradiotherapie mit Photonen, Linearbeschleuniger, mit bildgestützter Einstellung [IGRT], intensitätsmodulierte Radiotherapie |
| 92.22.19 ↔ | Intraoperative Röntgenstrahlentherapie, sonstige                           | 92.24.21 ↔ | Teleradiotherapie mit Photonen, Linearbeschleuniger, ohne bildgestützte Einstellung, bis zu 2 Bestrahlungsfelder:               |
| 92.23.00 ↔ | Hochvoltstrahlentherapie, n.n.bez.   |            |   |
| 92.23.01 ↔ | Telekobaltgerät bis zu 2 Bestrahlungsfelder                                |            |   |
| 92.23.02 ↔ | Telekobaltgerät 3 bis 4 Bestrahlungsfelder                                 |            |   |
| 92.23.03 ↔ | Telekobaltgerät mehr als 4 Bestrahlungsfelder oder 3D-geplante Bestrahlung |            |   |
| 92.23.08 ↔ | Hochvoltstrahlentherapie, andere Isotope                                   |            |   |
| 92.23.09 ↔ | Telekobaltgerät, sonstige  |            |   |
| 92.24.00 ↔ | Teleradiotherapie mit Photonen, Linearbeschleuniger, n.n.bez.              |            |   |

|            |   |            |  |
|------------|---|------------|--|
| 92.24.22 ↔ | Teleradiotherapie mit Photonen, Linearbeschleuniger, ohne bildgestützte Einstellung, mehr als 2 Bestrahlungsfelder  | 92.27.21 ↔ | Implantation oder Einsetzen radioaktiver Elemente (Brachytherapie mit umschlossenen Radionukliden), Körperoberfläche |
| 92.24.23 ↔ | Teleradiotherapie mit Photonen, Linearbeschleuniger, ohne bildgestützte Einstellung, 3D-geplante Bestrahlung  | 92.27.22 ↔ | Implantation oder Einsetzen radioaktiver Elemente (Brachytherapie mit umschlossenen Radionukliden), intrakavitär     |
| 92.24.24 ↔ | Teleradiotherapie mit Photonen, Linearbeschleuniger, ohne bildgestützte Einstellung, intensitätsmodulierte Radiotherapie                                      | 92.27.23 ↔ | Implantation oder Einsetzen radioaktiver Elemente (Brachytherapie mit umschlossenen Radionukliden), intraluminal     |
| 92.24.30 ↔ | Teleradiotherapie mit Photonen, hochkomplexe Radiotherapie mit spezialisierter Ausstattung  | 92.27.30 ↔ | Implantation oder Einsetzen radioaktiver Elemente (Brachytherapie mit umschlossenen Radionukliden), Gefäss n.n.bez.  |
| 92.25.00 ↔ | Teleradiotherapie mit Elektronen, Linearbeschleuniger, n.n.bez.   | 92.27.31 ↔ | Implantation oder Einsetzen radioaktiver Elemente (Brachytherapie mit umschlossenen Radionukliden), Koronargefäss    |
| 92.25.01 ↔ | Teleradiotherapie mit Elektronen, Linearbeschleuniger, Grossfeldbestrahlung   | 92.27.39 ↔ | Implantation oder Einsetzen radioaktiver Elemente (Brachytherapie mit umschlossenen Radionukliden), sonstiges Gefäss |
| 92.25.02 ↔ | Teleradiotherapie mit Elektronen, Linearbeschleuniger, Halbkörperbestrahlung  | 92.27.40 ↔ | Implantation oder Einsetzen radioaktiver Elemente (Brachytherapie mit umschlossenen Radionukliden), intraoperativ    |
| 92.25.03 ↔ | Teleradiotherapie mit Elektronen, Linearbeschleuniger, Ganzkörperbestrahlung  | 92.27.70 ↔ | Radioaktive Moulagen, n.n.bez.   |
| 92.25.04 ↔ | Teleradiotherapie mit Elektronen, Linearbeschleuniger, Intraoperative Strahlentherapie  | 92.27.71 ↔ | Radioaktive Moulagen, Konstruktion und Applikation von oberflächlichen radioaktiven Moulagen                         |
| 92.25.09 ↔ | Teleradiotherapie mit Elektronen, Linearbeschleuniger, sonstige   | 92.27.72 ↔ | Radioaktive Moulagen, Konstruktion und Applikation von nicht auf der Körperoberfläche verwendeten Applikatoren       |
| 92.25.11 ↔ | Teleradiotherapie mit Elektronen, Linearbeschleuniger, mit bildgestützter Einstellung   | 92.27.73 ↔ | Radioaktive Moulagen, Konstruktion und Applikation von Augenapplikatoren   |
| 92.25.12 ↔ | Teleradiotherapie mit Elektronen, Linearbeschleuniger, mit bildgestützter Einstellung, bis zu 2 Bestrahlungsfelder  | 92.27.79 ↔ | Radioaktive Moulagen, sonstige   |
| 92.25.13 ↔ | Teleradiotherapie mit Elektronen, Linearbeschleuniger, mit bildgestützter Einstellung, mehr als 2 Bestrahlungsfelder  | 92.28.00 ↔ | Injektion, Instillation oder orale Gabe von Radioisotopen, n.n.bez.  |
| 92.25.14 ↔ | Teleradiotherapie mit Elektronen, Linearbeschleuniger, mit bildgestützter Einstellung, 3D-geplante Bestrahlung  | 92.28.09 ↔ | Injektion, Instillation oder orale Gabe von Radioisotopen, sonstige  |
| 92.25.15 ↔ | Teleradiotherapie mit Elektronen, Linearbeschleuniger, mit bildgestützter Einstellung, intensitätsmodulierte Radiotherapie                                    | 92.28.11 ↔ | Therapie mit offenen Radionukliden bei Knochenmetastasen   |
| 92.25.21 ↔ | Teleradiotherapie mit Elektronen, Linearbeschleuniger, ohne bildgestützte Einstellung, bis zu 2 Bestrahlungsfelder  | 92.28.14 ↔ | Instillation von offenen Radionukliden in Gelenke  |
| 92.25.22 ↔ | Teleradiotherapie mit Elektronen, Linearbeschleuniger, ohne bildgestützte Einstellung, mehr als 2 Bestrahlungsfelder  | 92.28.24 ↔ | Selektive intravaskuläre Radiochemoembolisation mit I-131-Lipiodol   |
| 92.25.23 ↔ | Teleradiotherapie mit Elektronen, Linearbeschleuniger, ohne bildgestützte Einstellung, 3D-geplante Bestrahlung  | 92.28.25 ↔ | Selektive intravaskuläre Radionuklidtherapie [SIRT] durch Embolisation von Yttrium-90-markierten Mikrosphären        |
| 92.25.24 ↔ | Teleradiotherapie mit Elektronen, Linearbeschleuniger, ohne bildgestützte Einstellung, intensitätsmodulierte Radiotherapie                                    | 92.28.26 ↔ | Selektive intravaskuläre Radionuklidtherapie [SIRT] durch Embolisation von Holmium-166 markierten Mikrosphären       |
| 92.26.00 ↔ | Teleradiotherapie mit anderen Partikelstrahlen, n.n.bez.  | 92.28.33 ↔ | Endovaskuläre Brachytherapie mit Rhenium-188   |
| 92.26.99 ↔ | Teleradiotherapie mit anderen Partikelstrahlen, sonstige  | 92.28.41 ↔ | Radiojodtherapie bis 1,2 GBq I-131, ohne Gabe von rekombinantem Thyreotropin [rh-TSH]                                |
| 92.27.00 ↔ | Implantation oder Einsetzen radioaktiver Elemente (Brachytherapie mit umschlossenen Radionukliden), Körperoberfläche, sonstiger oder n.n.bez. Applikationsort | 92.28.42 ↔ | Radiojodtherapie bis 1,2 GBq I-131, mit Gabe von rekombinantem Thyreotropin [rh-TSH]                                 |
| 92.27.10 ↔ | Implantation oder Einsetzen radioaktiver Elemente (Brachytherapie mit umschlossenen Radionukliden), weibliche Geschlechtsorgane, n.n.bez.                     | 92.28.43 ↔ | Radiojodtherapie über 1,2 bis unter 5 GBq I-131, ohne Gabe von rekombinantem Thyreotropin [rh-TSH]                   |
| 92.27.11 ↔ | Implantation oder Einsetzen radioaktiver Elemente (Brachytherapie mit umschlossenen Radionukliden), intrauterin   | 92.28.44 ↔ | Radiojodtherapie über 1,2 bis unter 5 GBq I-131, mit Gabe von rekombinantem Thyreotropin [rh-TSH]                    |
| 92.27.12 ↔ | Implantation oder Einsetzen radioaktiver Elemente (Brachytherapie mit umschlossenen Radionukliden), intravaginal  | 92.28.45 ↔ | Radiojodtherapie mit 5 und mehr GBq I-131, ohne Gabe von rekombinantem Thyreotropin [rh-TSH]                         |
| 92.27.13 ↔ | Implantation oder Einsetzen radioaktiver Elemente (Brachytherapie mit umschlossenen Radionukliden), intrauterin und intravaginal kombiniert                   | 92.28.46 ↔ | Radiojodtherapie mit 5 und mehr GBq I-131, mit Gabe von rekombinantem Thyreotropin [rh-TSH]                          |
|            |   | 92.28.51 ↔ | Radioimmuntherapie mit 90Y-Ibritumomab-Tiuxetan, parenteral  |
|            |   | 92.28.52 ↔ | Radioimmuntherapie mit Jod 131 [I-131] Tositumomab, parenteral   |
|            |   | 92.28.53 ↔ | Radioimmuntherapie mit sonstigen Antikörpern, parenteral   |
|            |   | 92.28.64 ↔ | Radiorezeptorthherapie mit dem DOTA-konjugierten Somatostatin-Analagon TOC [Octreotide]                              |
|            |   | 92.28.65 ↔ | Radiorezeptorthherapie mit dem DOTA-konjugierten Somatostatin-Analagon TATE [Octreotate]                             |
|            |   | 92.28.66 ↔ | Radiorezeptorthherapie mit Somatostatin-Antagonisten   |

|   |   |
|---|---|
| 92.28.69 ↔ Radiotherapie mit kleinen Molekülen, sonstige  | 92.29.3E ↔ Interstitielle Brachytherapie mit Implantation von permanenten Strahlern, von 71 und mehr Quellen  |
| 92.28.6B ↔ Radiorezeptortherapie mit <sup>177</sup> Lu-PSMA I&T [177Lu-ITG-PSMA-1]  | 92.29.40 ↔ Brachytherapie mit Oberflächenapplikatoren, n.n.bez.   |
| 92.28.6C ↔ Radiorezeptortherapie mit sonstigen PSMA-Liganden  | 92.29.49 ↔ Brachytherapie mit Oberflächenapplikatoren, sonstige   |
| 92.28.71 ↔ Gabe von Jod-131-MIBG [Metajodbenzylguanidin] parenteral   | 92.29.51 ↔ Entfernung von umschlossenen Radionukliden oder inaktiven Applikatoren unter Anästhesie  |
| 92.29.00 ↔ Brachytherapie mit umschlossenen Radionukliden, n.n.bez.   | 92.30.00 ↔ Stereotaktische Bestrahlung, einzeitig, n.n.bez.   |
| 92.29.09 ↔ Brachytherapie mit umschlossenen Radionukliden, sonstige   | 92.30.01 ↔ Stereotaktische Bestrahlung, einzeitig, zerebral, n.n.bez.   |
| 92.29.11 ↔ Interstitielle Brachytherapie mit Implantation von entfernbaren Strahlern in einer Ebene, niedrige Dosisleistung                               | 92.30.02 ↔ Stereotaktische Bestrahlung, einzeitig, extrazerebral, n.n.bez.  |
| 92.29.12 ↔ Interstitielle Brachytherapie mit Implantation von entfernbaren Strahlern in einer Ebene, gepulste Dosisleistung [Pulsed dose rate]            | 92.30.20 ↔ Stereotaktische Bestrahlung, einzeitig, zerebral, intensitätsmodulierte Radiotherapie  |
| 92.29.13 ↔ Interstitielle Brachytherapie mit Implantation von entfernbaren Strahlern in einer Ebene, hohe Dosisleistung                                   | 92.30.21 ↔ Stereotaktische Bestrahlung, einzeitig, zerebral, intensitätsmodulierte Bogenbestrahlung [IMAT]  |
| 92.29.19 ↔ Interstitielle Brachytherapie mit Implantation von entfernbaren Strahlern in einer Ebene, sonstige   | 92.30.22 ↔ Stereotaktische Bestrahlung, einzeitig, zerebral, bildgestützte Einstellung  |
| 92.29.21 ↔ Interstitielle Brachytherapie mit Volumenimplantation von entfernbaren Strahlern in mehreren Ebenen, niedrige Dosisleistung                    | 92.30.30 ↔ Stereotaktische Bestrahlung, einzeitig, extrazerebral, intensitätsmodulierte Radiotherapie   |
| 92.29.22 ↔ Interstitielle Brachytherapie mit Volumenimplantation von entfernbaren Strahlern in mehreren Ebenen, gepulste Dosisleistung [Pulsed dose rate] | 92.30.31 ↔ Stereotaktische Bestrahlung, einzeitig, extrazerebral, intensitätsmodulierte Bogenbestrahlung [IMAT]                                     |
| 92.29.23 ↔ Interstitielle Brachytherapie mit Volumenimplantation von entfernbaren Strahlern in mehreren Ebenen, hohe Dosisleistung                        | 92.30.32 ↔ Stereotaktische Bestrahlung, einzeitig, extrazerebral, bildgestützte Einstellung   |
| 92.29.24 ↔ Brachytherapie mit Implantation von entfernbaren Strahlern in mehreren Ebenen, hohe Dosisleistung, intraoperativ                               | 92.30.99 ↔ Stereotaktische Bestrahlung, einzeitig, sonstige   |
| 92.29.29 ↔ Interstitielle Brachytherapie mit Volumenimplantation von entfernbaren Strahlern in mehreren Ebenen, sonstige                                  | 92.31.00 ↔ Radiochirurgie mit Photonen n.n.bez., zerebral   |
| 92.29.31 ↔ Interstitielle Brachytherapie mit Implantation von permanenten Strahlern, bis 10 Quellen   | 92.31.10 ↔ Radiochirurgie mit Photonen n.n.bez., extrazerebral  |
| 92.29.32 ↔ Interstitielle Brachytherapie mit Implantation von permanenten Strahlern, von 11 bis 15 Quellen  | 92.32.00 ↔ Mehrquellige Photon-Radiochirurgie, n.n.bez.   |
| 92.29.33 ↔ Interstitielle Brachytherapie mit Implantation von permanenten Strahlern, von 16 bis 20 Quellen  | 92.32.01 ↔ Mehrquellige Photon-Radiochirurgie, Gamma-knife  |
| 92.29.34 ↔ Interstitielle Brachytherapie mit Implantation von permanenten Strahlern, von 21 bis 25 Quellen  | 92.33.00 ↔ Teilchen-Radiochirurgie, n.n.bez.  |
| 92.29.35 ↔ Interstitielle Brachytherapie mit Implantation von permanenten Strahlern, von 26 bis 30 Quellen  | 92.33.01 ↔ Andere Hochvoltstrahlentherapie, stereotaktische Bestrahlung, einzeitig, zerebral  |
| 92.29.36 ↔ Interstitielle Brachytherapie mit Implantation von permanenten Strahlern, von 31 bis 35 Quellen  | 92.33.11 ↔ Andere Hochvoltstrahlentherapie, stereotaktische Bestrahlung, einzeitig, extrazerebral   |
| 92.29.37 ↔ Interstitielle Brachytherapie mit Implantation von permanenten Strahlern, von 36 bis 40 Quellen  | 92.39.00 ↔ Sonstige stereotaktische Radiochirurgie, n.n.bez.  |
| 92.29.38 ↔ Interstitielle Brachytherapie mit Implantation von permanenten Strahlern, von 41 bis 45 Quellen  | 92.39.01 ↔ Andere Hochvoltstrahlentherapie, stereotaktische Bestrahlung, fraktioniert, zerebral, n.n.bez.   |
| 92.29.39 ↔ Interstitielle Brachytherapie mit Implantation von permanenten Strahlern, von 46 bis 50 Quellen  | 92.39.11 ↔ Andere Hochvoltstrahlentherapie, stereotaktische Bestrahlung, fraktioniert, extrazerebral, n.n.bez.                                      |
| 92.29.3A ↔ Interstitielle Brachytherapie mit Implantation von permanenten Strahlern, von 51 bis 55 Quellen  | 92.39.20 ↔ Andere Hochvoltstrahlentherapie, stereotaktische Bestrahlung, fraktioniert, zerebral, intensitätsmodulierte Radiotherapie                |
| 92.29.3B ↔ Interstitielle Brachytherapie mit Implantation von permanenten Strahlern, von 56 bis 60 Quellen  | 92.39.21 ↔ Andere Hochvoltstrahlentherapie, stereotaktische Bestrahlung, fraktioniert, zerebral, intensitätsmodulierte Bogenbestrahlung [IMAT]      |
| 92.29.3C ↔ Interstitielle Brachytherapie mit Implantation von permanenten Strahlern, von 61 bis 65 Quellen  | 92.39.22 ↔ Andere Hochvoltstrahlentherapie, stereotaktische Bestrahlung, fraktioniert, zerebral, bildgestützte Einstellung                          |
| 92.29.3D ↔ Interstitielle Brachytherapie mit Implantation von permanenten Strahlern, von 66 bis 70 Quellen  | 92.39.29 ↔ Andere Hochvoltstrahlentherapie, stereotaktische Bestrahlung, fraktioniert, zerebral, sonstige   |
|   | 92.39.30 ↔ Andere Hochvoltstrahlentherapie, stereotaktische Bestrahlung, fraktioniert, extrazerebral, intensitätsmodulierte Radiotherapie           |
|   | 92.39.31 ↔ Andere Hochvoltstrahlentherapie, stereotaktische Bestrahlung, fraktioniert, extrazerebral, intensitätsmodulierte Bogenbestrahlung [IMAT] |
|   | 92.39.32 ↔ Andere Hochvoltstrahlentherapie, stereotaktische Bestrahlung, fraktioniert, extrazerebral, bildgestützte Einstellung                     |
|   | 92.39.39 ↔ Andere Hochvoltstrahlentherapie, stereotaktische Bestrahlung, fraktioniert, extrazerebral, sonstige                                      |
|   | 92.41 ↔ Intraoperative Strahlentherapie mit Elektronen  |

**ADRG B17****Eingriffe an peripheren Nerven und Hirnnerven oder komplexer Eingriff an der Haut oder Implantatentfernung**

Mindestens eine Prozedur in Tabelle B17-2 oder Prozedur in Tabelle B17-3 und Prozedur in Tabelle B17-4

**DRG B17A****Eingriffe an peripheren Nerven und Hirnnerven mit komplexem Eingriff oder mit bestimmter Diagnose**

Mindestens eine Prozedur in Tabelle B17-5 oder Diagnose in Tabelle B17-1

**DRG B17B****Eingriffe an peripheren Nerven und Hirnnerven****Diagnose B17-1**

|       |  |       |   |
|-------|--|-------|---|
| G80.0 | Spastische tetraplegische Zerebralparese | G80.4 | Ataktische Zerebralparese                     |
| G80.1 | Spastische diplegische Zerebralparese    | G80.8 | Sonstige infantile Zerebralparese             |
| G80.2 | Infantile hemiplegische Zerebralparese   | G83.0 | Diparese und Diplegie der oberen Extremitäten |
| G80.3 | Dyskinetische Zerebralparese             |       |   |

**Prozedur B17-2**

|            |  |            |   |
|------------|--|------------|---|
| 04.02 ↔    | Durchtrennung des N. trigeminus  | 04.07.00 ↔ | Sonstige Exzision oder Avulsion von kranialen oder peripheren Nerven, n.n.bez.    |
| 04.03.00 ↔ | Durchtrennung oder Quetschen [Crushing] von anderen kranialen und peripheren Nerven, n.n.bez.              | 04.07.10 ↔ | Exzision eines Nerven zur Transplantation   |
| 04.03.10 ↔ | Durchtrennung oder Quetschen [Crushing] des N. vestibulocochlearis   | 04.07.11 ↔ | Entfernung eines Nerventransplantates   |
| 04.03.11 ↔ | Durchtrennung oder Quetschen [Crushing] von intrakraniellen Anteilen von sonstigen Hirnnerven und Ganglien | 04.07.20 ↔ | Sonstige Exzision oder Avulsion von intrakraniellen Nerven                        |
| 04.03.20 ↔ | Durchtrennung oder Quetschen [Crushing] von extrakraniellen Hirnnerven                                     | 04.07.30 ↔ | Sonstige Exzision oder Avulsion von extrakraniellen Hirnnerven                    |
| 04.03.30 ↔ | Durchtrennung oder Quetschen [Crushing] des Plexus brachialis  | 04.07.40 ↔ | Sonstige Exzision oder Avulsion des Plexus brachialis                             |
| 04.03.31 ↔ | Durchtrennung oder Quetschen [Crushing] von Nerven der Schulter  | 04.07.41 ↔ | Sonstige Exzision oder Avulsion von Nerven der Schulter                           |
| 04.03.32 ↔ | Durchtrennung oder Quetschen [Crushing] von Nerven des Armes und der Hand                                  | 04.07.42 ↔ | Sonstige Exzision oder Avulsion von Nerven des Armes und der Hand                 |
| 04.03.33 ↔ | Durchtrennung oder Quetschen [Crushing] von Nerven des Rumpfes und der unteren Extremität                  | 04.07.43 ↔ | Sonstige Exzision oder Avulsion von Nerven des Rumpfes und der unteren Extremität |
| 04.03.99 ↔ | Durchtrennung oder Quetschen [Crushing] von anderen kranialen und peripheren Nerven, sonstige              | 04.07.99 ↔ | Sonstige Exzision oder Avulsion von kranialen oder peripheren Nerven, sonstige    |
| 04.04.00 ↔ | Sonstige Inzision an kranialen und peripheren Nerven, n.n.bez.   | 04.08.00 ↔ | Optikusscheidenfensterung, n.n.bez.   |
| 04.04.10 ↔ | Sonstige Inzision am N. vestibulocochlearis  | 04.08.10 ↔ | Sonstige Operationen am N. opticus  |
| 04.04.11 ↔ | Sonstige Inzision an intrakraniellen Anteilen von sonstigen Hirnnerven und Ganglien                        | 04.08.99 ↔ | Optikusscheidenfensterung, sonstige   |
| 04.04.20 ↔ | Sonstige Inzision an extrakraniellen Hirnnerven  | 04.11.10 ↔ | Geschlossene [perkutane] [Nadel-] Biopsie an intrakraniellen Hirnnerven           |
| 04.04.30 ↔ | Sonstige Inzision am Plexus brachialis   | 04.11.20 ↔ | Geschlossene [perkutane] [Nadel-] Biopsie an extrakraniellen Hirnnerven           |
| 04.04.31 ↔ | Sonstige Inzision an Nerven der Schulter   | 04.12.00 ↔ | Offene Biopsie an kranialem oder peripherem Nerv oder Ganglion, n.n.bez.          |
| 04.04.32 ↔ | Sonstige Inzision an Nerven des Armes und der Hand   | 04.12.10 ↔ | Offene Biopsie an intrakraniellen Hirnnerven                                      |
| 04.04.33 ↔ | Sonstige Inzision an Nerven des Rumpfes und der unteren Extremität   | 04.12.20 ↔ | Offene Biopsie an extrakraniellen Hirnnerven                                      |
| 04.04.99 ↔ | Sonstige Inzision an kranialen und peripheren Nerven, sonstige   | 04.12.30 ↔ | Offene Biopsie am Plexus brachialis   |
| 04.05.00 ↔ | Exzision und Destruktion des Ganglion Gasseri, n.n.bez.  | 04.12.31 ↔ | Offene Biopsie an Nerven der Schulter   |
| 04.05.10 ↔ | Exzision des Ganglion Gasseri  | 04.12.32 ↔ | Offene Biopsie an Nerven des Armes und der Hand                                   |
| 04.05.20 ↔ | Destruktion des Ganglion Gasseri   | 04.12.33 ↔ | Offene Biopsie an Nerven des Rumpfes  |
| 04.05.99 ↔ | Exzision und Destruktion des Ganglion Gasseri, sonstige  | 04.12.34 ↔ | Offene Biopsie an Nerven des Plexus lumbosacralis                                 |
| 04.06.00 ↔ | Sonstige Exzision von kranialen oder peripheren Ganglien, n.n.bez.   | 04.12.35 ↔ | Offene Biopsie an Nerven der unteren Extremität                                   |
| 04.06.10 ↔ | Exzision von intrakraniellen Ganglien  | 04.12.99 ↔ | Offene Biopsie an kranialem oder peripherem Nerv oder Ganglion, sonstige          |
| 04.06.20 ↔ | Exzision von sonstigen peripheren Ganglien   | 04.2X.00 ↔ | Destruktion von kranialen und peripheren Nerven und Ganglien, n.n.bez.            |
| 04.06.99 ↔ | Sonstige Exzision von kranialen oder peripheren Ganglien, sonstige   | 04.2X.10 ↔ | Destruktion von intrakraniellen Hirnnerven und Ganglien                           |
|            |  | 04.2X.20 ↔ | Destruktion von extrakraniellen Hirnnerven  |
|            |  | 04.2X.30 ↔ | Destruktion des Plexus brachialis   |
|            |  | 04.2X.31 ↔ | Destruktion von Nerven der Schulter   |
|            |  | 04.2X.32 ↔ | Destruktion von Nerven des Armes und der Hand                                     |
|            |  | 04.2X.33 ↔ | Destruktion von Nerven des Rumpfes und Plexus lumbosacralis                       |
|            |  | 04.2X.34 ↔ | Destruktion von Nerven des Beines und des Fusses                                  |

|            |  |            |   |
|------------|--|------------|---|
| 04.2X.39 ↔ | Destruktion von sonstigen peripheren Nerven oder Ganglien  | 04.49.10 ↔ | Sonstige Dekompression oder Lösung von Adhäsionen am Plexus brachialis  |
| 04.2X.99 ↔ | Destruktion von kranialen und peripheren Nerven und Ganglien, sonstige                                 | 04.49.11 ↔ | Sonstige Dekompression oder Lösung von Adhäsionen an Nerven der Schulter  |
| 04.3X.00 ↔ | Naht an kranialen oder peripheren Nerven, n.n.bez.   | 04.49.12 ↔ | Sonstige Dekompression oder Lösung von Adhäsionen an Nerven des Armes   |
| 04.3X.10 ↔ | Epineurale Naht von extrakraniellen Hirnnerven, primär   | 04.49.13 ↔ | Sonstige Dekompression oder Lösung von Adhäsionen an Nerven der Hand  |
| 04.3X.11 ↔ | Epineurale Naht des Plexus brachialis, primär  | 04.49.14 ↔ | Sonstige Dekompression oder Lösung von Adhäsionen am Plexus lumbosacralis, Leiste und Beckenboden                   |
| 04.3X.12 ↔ | Epineurale Naht von Nerven der Schulter, primär  | 04.49.15 ↔ | Sonstige Dekompression oder Lösung von Adhäsionen an Nerven des Beines  |
| 04.3X.13 ↔ | Epineurale Naht von Nerven am Arm, primär  | 04.49.16 ↔ | Sonstige Dekompression oder Lösung von Adhäsionen an Nerven des Fusses  |
| 04.3X.14 ↔ | Epineurale Naht von Nerven der Hand, primär  | 04.49.99 ↔ | Sonstige Dekompression oder Lösung von Adhäsionen an sonstigen peripheren Nerven oder Ganglion, sonstige            |
| 04.3X.15 ↔ | Epineurale Naht von Nerven des Rumpfes, primär   | 04.51.00 ↔ | Transplantation von kranialem oder peripherem Nerv, n.n.bez.  |
| 04.3X.16 ↔ | Epineurale Naht von Nerven des Beines (inkl. Plexus lumbosacralis, Leiste, Beckenboden), primär        | 04.51.09 ↔ | Transplantation von kranialem oder peripherem Nerv, sonstige  |
| 04.3X.17 ↔ | Epineurale Naht von Nerven des Fusses, primär  | 04.51.10 ↔ | Transplantation von extrakraniellen Hirnnerven  |
| 04.3X.19 ↔ | Epineurale Naht von sonstigen kranialen oder peripheren Nerven, primär                                 | 04.51.11 ↔ | Transplantation von Plexus brachialis und Nerven der Schulter   |
| 04.3X.20 ↔ | Epineurale Naht von extrakraniellen Hirnnerven, sekundär   | 04.51.12 ↔ | Transplantation von Nerven des Armes und der Hand   |
| 04.3X.21 ↔ | Epineurale Naht des Plexus brachialis, sekundär  | 04.51.13 ↔ | Transplantation von Nerven des Rumpfes und der unteren Extremität   |
| 04.3X.22 ↔ | Epineurale Naht von Nerven der Schulter, sekundär  | 04.51.19 ↔ | Transplantation von sonstigem kranialem oder peripherem Nerv  |
| 04.3X.23 ↔ | Epineurale Naht von Nerven am Arm, sekundär  | 04.6X.00 ↔ | Transposition von kranialen und peripheren Nerven, n.n.bez.   |
| 04.3X.24 ↔ | Epineurale Naht von Nerven an der Hand, sekundär   | 04.6X.10 ↔ | Transposition eines extrakraniellen Hirnnerven mit epineuraler primärer Naht  |
| 04.3X.25 ↔ | Epineurale Naht von Nerven des Rumpfes, sekundär   | 04.6X.11 ↔ | Transposition eines extrakraniellen Hirnnerven mit epineuraler sekundärer Naht                                      |
| 04.3X.26 ↔ | Epineurale Naht von Nerven des Beines (inkl. Plexus lumbosacralis, Leiste, Beckenboden), sekundär      | 04.6X.12 ↔ | Transposition eines extrakraniellen Hirnnerven mit interfazikulärer primärer und sekundärer Naht                    |
| 04.3X.27 ↔ | Epineurale Naht von Nerven des Fusses, sekundär  | 04.6X.20 ↔ | Transposition des Plexus brachialis mit epineuraler primärer Naht   |
| 04.3X.29 ↔ | Epineurale Naht von sonstigen kranialen und peripheren Nerven, sekundär                                | 04.6X.21 ↔ | Transposition des Plexus brachialis mit epineuraler sekundärer Naht   |
| 04.3X.30 ↔ | Interfazikuläre Naht von extrakraniellen Hirnnerven, primär  | 04.6X.22 ↔ | Transposition des Plexus brachialis mit interfazikulärer primärer Naht  |
| 04.3X.31 ↔ | Interfazikuläre Naht des Plexus brachialis, primär   | 04.6X.23 ↔ | Transposition des Plexus brachialis mit interfazikulärer sekundärer Naht  |
| 04.3X.32 ↔ | Interfazikuläre Naht von Nerven der Schulter, primär   | 04.6X.30 ↔ | Transposition eines Nerven der Schulter mit epineuraler primärer und sekundärer Naht                                |
| 04.3X.33 ↔ | Interfazikuläre Naht von Nerven am Arm, primär   | 04.6X.31 ↔ | Transposition eines Nerven der Schulter mit interfazikulärer primärer und sekundärer Naht                           |
| 04.3X.34 ↔ | Interfazikuläre Naht von Nerven an der Hand, primär  | 04.6X.40 ↔ | Transposition eines Nerven des Armes mit epineuraler primärer Naht  |
| 04.3X.35 ↔ | Interfazikuläre Naht von Nerven des Rumpfes, primär  | 04.6X.41 ↔ | Transposition eines Nerven des Armes mit epineuraler sekundärer Naht  |
| 04.3X.36 ↔ | Interfazikuläre Naht von Nerven des Beines (inkl. Plexus lumbosacralis, Leiste, Beckenboden), primär   | 04.6X.42 ↔ | Transposition eines Nerven des Armes mit interfazikulärer primärer Naht   |
| 04.3X.37 ↔ | Interfazikuläre Naht von Nerven des Fusses, primär   | 04.6X.43 ↔ | Transposition eines Nerven des Armes mit interfazikulärer sekundärer Naht   |
| 04.3X.39 ↔ | Interfazikuläre Naht von sonstigen kranialen und peripheren Nerven, primär                             | 04.6X.50 ↔ | Transposition eines Nerven des Rumpfes und der unteren Extremität mit epineuraler primärer und sekundärer Naht      |
| 04.3X.40 ↔ | Interfazikuläre Naht von extrakraniellen Hirnnerven, sekundär  | 04.6X.51 ↔ | Transposition eines Nerven des Rumpfes und der unteren Extremität mit interfazikulärer primärer und sekundärer Naht |
| 04.3X.41 ↔ | Interfazikuläre Naht des Plexus brachialis, sekundär   | 04.6X.60 ↔ | Transposition eines Nerven der Hand mit interfazikulärer primärer und sekundärer Naht                               |
| 04.3X.42 ↔ | Interfazikuläre Naht von Nerven der Schulter, sekundär   | 04.6X.70 ↔ | Transposition mit Neurolyse und Dekompression eines extrakraniellen Hirnnerven                                      |
| 04.3X.43 ↔ | Interfazikuläre Naht von Nerven am Arm, sekundär   | 04.6X.71 ↔ | Transposition mit Neurolyse und Dekompression des Plexus brachialis oder eines Nerven der Schulter                  |
| 04.3X.44 ↔ | Interfazikuläre Naht von Nerven an der Hand, sekundär  |            |   |
| 04.3X.45 ↔ | Interfazikuläre Naht von Nerven des Rumpfes, sekundär  |            |   |
| 04.3X.46 ↔ | Interfazikuläre Naht von Nerven des Beines (inkl. Plexus lumbosacralis, Leiste, Beckenboden), sekundär |            |   |
| 04.3X.47 ↔ | Interfazikuläre Naht von Nerven des Fusses, sekundär   |            |   |
| 04.3X.49 ↔ | Interfazikuläre Naht von sonstigen kranialen und peripheren Nerven, sekundär                           |            |   |
| 04.3X.99 ↔ | Naht an kranialen oder peripheren Nerven, sonstige   |            |   |
| 04.42.00 ↔ | Sonstige Dekompression an kranialen Nerven, n.n.bez.   |            |   |
| 04.42.20 ↔ | Sonstige Dekompression an kranialen Nerven, extrakraniell  |            |   |
| 04.42.99 ↔ | Sonstige Dekompression an kranialen Nerven, sonstige   |            |   |
| 04.49.00 ↔ | Sonstige Dekompression oder Lösung von Adhäsionen an peripherem Nerv oder Ganglion, n.n.bez.           |            |   |

|            |  |            |   |
|------------|--|------------|---|
| 04.6X.72 ↔ | Transposition mit Neurolyse und Dekompression eines Nerven des Armes   | 04.94.12 ↔ | Revision ohne Ersatz der Elektrode(n) eines peripheren Neurostimulators, Stabelektrode, Mehrelektrodensystem      |
| 04.6X.73 ↔ | Transposition mit Neurolyse und Dekompression eines Nerven der Hand  | 04.94.13 ↔ | Revision ohne Ersatz der Elektrode(n) eines peripheren Neurostimulators, Plattenelektrode, Einzelelektrodensystem |
| 04.6X.74 ↔ | Transposition mit Neurolyse und Dekompression eines Nerven des Rumpfes und der unteren Extremität                | 04.94.14 ↔ | Revision ohne Ersatz der Elektrode(n) eines peripheren Neurostimulators, Plattenelektrode, Mehrelektrodensystem   |
| 04.6X.75 ↔ | Transposition von sonstigen kranialen und peripheren Nerven  | 04.94.15 ↔ | Revision ohne Ersatz einer Vagusnervstimulationselektrode   |
| 04.6X.99 ↔ | Transposition von kranialen und peripheren Nerven, sonstige  | 04.94.99 ↔ | Revision ohne Ersatz der Elektrode(n) eines peripheren Neurostimulators, sonstige                                 |
| 04.71 ↔    | Hypoglosso-faziale Anastomose  | 04.99.00 ↔ | Sonstige Operation an kranialen und peripheren Nerven, n.n.bez.   |
| 04.72 ↔    | Akzessorio-faziale Anastomose  | 04.99.10 ↔ | Implantation oder Wechsel einer peripheren Neuroprothese  |
| 04.73 ↔    | Akzessorio-hypoglossale Anastomose   | 04.99.11 ↔ | Revision ohne Ersatz einer peripheren Neuroprothese   |
| 04.74.00 ↔ | Sonstige Anastomose eines kranialen oder peripheren Nervs, n.n.bez.  | 04.99.12 ↔ | Entfernung einer peripheren Neuroprothese   |
| 04.74.10 ↔ | Fazio-faziale Nerven-Anastomose  | 04.99.99 ↔ | Sonstige Operation an kranialen und peripheren Nerven, sonstige   |
| 04.74.11 ↔ | Interkosto-faszikuläre Nerven-Anastomose   | 05.0 ↔     | Durchtrennung von sympathischen Nerven oder Ganglien  |
| 04.74.99 ↔ | Sonstige Anastomose eines kranialen oder peripheren Nervs, sonstige  | 05.21 ↔    | Exzision des Ganglion sphenopalatinum   |
| 04.75 ↔    | Revision einer früheren plastischen Rekonstruktion an einem kranialen oder peripheren Nerv                       | 05.22 ↔    | Zervikale Sympathektomie  |
| 04.76 ↔    | Plastische Rekonstruktion einer alten traumatischen Verletzung an kranialen und peripheren Nerven                | 05.23 ↔    | Lumbale Sympathektomie  |
| 04.79.09 ↔ | Sonstige Neuroplastik, sonstige  | 05.24 ↔    | Präsakrale Sympathektomie   |
| 04.79.10 ↔ | Transplantation sowie Transposition eines extrakraniellen Hirnnerven mit epineuraler Naht                        | 05.25 ↔    | Periarterielle Sympathektomie   |
| 04.79.11 ↔ | Transplantation sowie Transposition des Plexus brachialis mit epineuraler Naht                                   | 05.26 ↔    | Thorakale Sympathektomie  |
| 04.79.12 ↔ | Transplantation sowie Transposition von Nerven der Schulter mit epineuraler Naht                                 | 05.29 ↔    | Sonstige Sympathektomie und Exzision eines Ganglions  |
| 04.79.13 ↔ | Transplantation sowie Transposition eines Nerven des Armes und der Hand mit epineuraler Naht                     | 05.81 ↔    | Plastische Rekonstruktion an sympathischem Nerv oder Ganglion   |
| 04.79.14 ↔ | Transplantation sowie Transposition von Nerven des Rumpfes und der unteren Extremität mit epineuraler Naht       | 05.89 ↔    | Sonstige Operation an sympathischem Nerv oder Ganglion  |
| 04.79.19 ↔ | Transplantation sowie Transposition eines sonstigen Nervens mit epineuraler Naht                                 | 07.80 ↔    | Thymektomie, n.n.bez.   |
| 04.79.20 ↔ | Transplantation sowie Transposition eines Nerven mit interfaszikulärer Naht                                      | 07.81 ↔    | Sonstige partielle Exzision am Thymus   |
| 04.79.21 ↔ | Transplantation sowie Transposition eines extrakraniellen Hirnnerven mit interfaszikulärer Naht                  | 07.82 ↔    | Sonstige totale Exzision des Thymus   |
| 04.79.22 ↔ | Transplantation sowie Transposition des Plexus brachialis mit interfaszikulärer Naht                             | 07.83 ↔    | Thorakoskopische partielle Exzision am Thymus   |
| 04.79.23 ↔ | Transplantation sowie Transposition von Nerven der Schulter mit interfaszikulärer Naht                           | 07.84 ↔    | Thorakoskopische totale Exzision des Thymus   |
| 04.79.24 ↔ | Transplantation sowie Transposition eines Nerven des Armes und der Hand mit interfaszikulärer Naht               | 08.22 ↔    | Exzision einer anderen kleineren Läsion am Augenlid   |
| 04.79.25 ↔ | Transplantation sowie Transposition von Nerven des Rumpfes und der unteren Extremität mit interfaszikulärer Naht | 08.23 ↔    | Exzision einer grösseren Läsion am Augenlid, nicht durchgehend  |
| 04.79.29 ↔ | Transplantation sowie Transposition eines sonstigen Nerven mit interfaszikulärer Naht                            | 08.24 ↔    | Exzision einer grösseren Läsion am Augenlid, perforierend   |
| 04.93.10 ↔ | Entfernen der Elektrode(n) eines peripheren Neurostimulators, Stabelektrode, Einzelelektrodensystem              | 08.51 ↔    | Kanthotomie   |
| 04.93.11 ↔ | Entfernen der Elektrode(n) eines peripheren Neurostimulators, Stabelektrode, Mehrelektrodensystem                | 08.59.00 ↔ | Sonstige Anpassung der Lidposition, n.n.bez.  |
| 04.93.20 ↔ | Entfernen der Elektrode(n) eines peripheren Neurostimulators, Plattenelektrode, Einzelelektrodensystem           | 08.59.10 ↔ | Kanthoplastik, n.n.bez.   |
| 04.93.21 ↔ | Entfernen der Elektrode(n) eines peripheren Neurostimulators, Plattenelektrode, Mehrelektrodensystem             | 08.59.11 ↔ | Kanthopexie   |
| 04.93.40 ↔ | Entfernen einer Vagusnervelektrode   | 08.59.12 ↔ | Korrekturoperation bei Epikanthus   |
| 04.93.99 ↔ | Entfernen der Elektrode(n) eines peripheren Neurostimulators, sonstige   | 08.59.99 ↔ | Sonstige Anpassung der Lidposition, sonstige  |
| 04.94.11 ↔ | Revision ohne Ersatz der Elektrode(n) eines peripheren Neurostimulators, Stabelektrode, Einzelelektrodensystem   | 08.89.10 ↔ | Plastische Rekonstruktion des Augenlids, medialer oder lateraler Lidwinkel  |
|            |  | 08.89.11 ↔ | Plastische Rekonstruktion des Augenlids durch Hebung der Augenbraue   |
|            |  | 08.89.12 ↔ | Plastische Rekonstruktion des Augenlids durch Entfernung eines Fettgewebeprolapses der Orbita                     |
|            |  | 08.89.13 ↔ | Plastische Rekonstruktion des Augenlids durch Oberflächenbehandlung mit Laser                                     |
|            |  | 08.89.14 ↔ | Plastische Rekonstruktion des Augenlids durch sonstige Oberlidverlängerung  |
|            |  | 08.89.15 ↔ | Plastische Rekonstruktion des Augenlids durch Unterlidverlängerung  |
|            |  | 08.89.99 ↔ | Sonstige plastische Rekonstruktion des Augenlids, sonstige  |
|            |  | 18.21 ↔    | Exzision einer präaurikulären Fistel oder eines präaurikulären Sinus  |
|            |  | 18.29.12 ↔ | Exzision einer anderen Läsion am äusseren Ohr oder im äusseren Gehörgang  |
|            |  | 18.31 ↔    | Radikale Exzision einer Läsion am äusseren Ohr  |



|            |   |            |  |
|------------|---|------------|--|
| 18.32 ↔    | Resektion der Ohrmuschel, total   | 38.82.22 ↔ | Sonstiger chirurgischer Verschluss von sonstigen tiefen extrakraniellen Venen an Kopf und Hals   |
| 21.32 ↔    | Exzision und lokale Destruktion einer anderen Läsion an der Nase                        | 38.82.29 ↔ | Sonstiger chirurgischer Verschluss von extrakraniellen Venen an Kopf und Hals, sonstige          |
| 21.4X.00 ↔ | Resektion der Nase, n.n.bez.  | 38.82.99 ↔ | Sonstiger chirurgischer Verschluss von Gefässen am Kopf und Hals, sonstige                       |
| 21.4X.12 ↔ | Resektion der Nase, partiell  | 38.84.31 ↔ | Ligatur des Ductus arteriosus apertus  |
| 21.4X.22 ↔ | Resektion der Nase, subtotal  | 38.85.00 ↔ | Sonstiger chirurgischer Verschluss von anderen thorakalen Gefässen, n.n.bez.                     |
| 21.4X.32 ↔ | Resektion der Nase, total   | 38.85.11 ↔ | Sonstiger chirurgischer Verschluss der A. subclavia  |
| 21.4X.99 ↔ | Resektion der Nase, sonstige  | 38.85.12 ↔ | Sonstiger chirurgischer Verschluss der A. pulmonalis   |
| 27.56.10 ↔ | Kleinflächiges Spalthauttransplantat an Lippe und Mund                                  | 38.85.13 ↔ | Sonstiger chirurgischer Verschluss des Truncus brachiocephalicus                                 |
| 27.56.20 ↔ | Grossflächiges Spalthauttransplantat an Lippe und Mund                                  | 38.85.21 ↔ | Sonstiger chirurgischer Verschluss der V. cava superior  |
| 27.56.30 ↔ | Kleinflächige heterologe Hauttransplantation an die Lippe                               | 38.85.22 ↔ | Sonstiger chirurgischer Verschluss der V. pulmonalis   |
| 27.56.40 ↔ | Grossflächig heterologe Hauttransplantation an die Lippe                                | 38.85.23 ↔ | Sonstiger chirurgischer Verschluss der V. subclavia  |
| 27.56.50 ↔ | Kleinflächige homologe Hauttransplantation an die Lippe                                 | 38.85.99 ↔ | Sonstiger chirurgischer Verschluss von anderen thorakalen Gefässen, sonstige                     |
| 27.56.60 ↔ | Grossflächig homologe Hauttransplantation an die Lippe                                  | 38.86.00 ↔ | Sonstiger chirurgischer Verschluss von abdominalen Arterien, n.n.bez.                            |
| 27.56.99 ↔ | Sonstiges Hauttransplantat an Lippe und Mund, sonstige                                  | 38.86.10 ↔ | Sonstiger chirurgischer Verschluss von viszerale Arterien, n.n.bez.                              |
| 27.57.99 ↔ | Anbringen eines gestielten oder freien Lappens an Lippe und Mund, sonstige              | 38.86.11 ↔ | Sonstiger chirurgischer Verschluss des Truncus coeliacus   |
| 27.59.99 ↔ | Sonstige plastische Rekonstruktion an Lippe und Mund, sonstige                          | 38.86.12 ↔ | Sonstiger chirurgischer Verschluss der A. gastrica   |
| 29.92 ↔    | Durchtrennung des N. glossopharyngeus   | 38.86.13 ↔ | Sonstiger chirurgischer Verschluss der A. hepatica   |
| 31.91 ↔    | Durchtrennung des N. laryngeus  | 38.86.14 ↔ | Sonstiger chirurgischer Verschluss der A. lienalis   |
| 33.31 ↔    | Destruktion des N. phrenicus für Lungenkollaps  | 38.86.15 ↔ | Sonstiger chirurgischer Verschluss der A. renalis  |
| 34.06 ↔    | Thorakoskopische Drainage der Pleurahöhle   | 38.86.16 ↔ | Sonstiger chirurgischer Verschluss der A. mesenterialis  |
| 34.20 ↔    | Thorakoskopische Pleurabiopsie  | 38.86.17 ↔ | Sonstiger chirurgischer Verschluss der A. iliaca   |
| 34.21.00 ↔ | Transpleurale Thorakoskopie, n.n.bez.   | 38.86.19 ↔ | Sonstiger chirurgischer Verschluss von viszerale Arterien, sonstige                              |
| 34.21.10 ↔ | Transpleurale Thorakoskopie, Ersteingriff   | 38.86.99 ↔ | Sonstiger chirurgischer Verschluss von abdominalen Arterien, sonstige                            |
| 34.21.20 ↔ | Transpleurale Thorakoskopie, Reeingriff   | 38.87.00 ↔ | Sonstiger chirurgischer Verschluss von abdominalen Venen, n.n.bez.                               |
| 34.21.99 ↔ | Transpleurale Thorakoskopie, sonstige   | 38.87.10 ↔ | Sonstiger chirurgischer Verschluss von tiefen abdominalen Venen, n.n.bez.                        |
| 34.23.20 ↔ | Offene Biopsie an der Brustwand   | 38.87.11 ↔ | Sonstiger chirurgischer Verschluss der V. cava inferior  |
| 38.06.00 ↔ | Inzision von abdominalen Arterien, n.n.bez.   | 38.87.12 ↔ | Sonstiger chirurgischer Verschluss der V. iliaca communis und V. iliaca interna                  |
| 38.06.10 ↔ | Inzision von viszerale Arterien, n.n.bez.   | 38.87.19 ↔ | Sonstiger chirurgischer Verschluss von tiefen abdominalen Venen, sonstige                        |
| 38.06.11 ↔ | Inzision des Truncus coeliacus  | 38.87.99 ↔ | Sonstiger chirurgischer Verschluss von abdominalen Venen, sonstige                               |
| 38.06.12 ↔ | Inzision der A. gastrica  | 39.50.00 ↔ | Angioplastik oder Atherektomie an sonstigem(n) Nicht-Herzkranzgefäss(en), n.n.bez.               |
| 38.06.13 ↔ | Inzision der A. hepatica  | 39.50.10 ↔ | Angioplastik oder Atherektomie an sonstigem(n) Nicht-Herzkranzgefäss(en) mit Ballon, n.n.bez.    |
| 38.06.14 ↔ | Inzision der A. lienalis  | 39.50.11 ↔ | Angioplastik oder Atherektomie an sonstigem(n) Nicht-Herzkranzgefäss(en) mit einfacher Ballon    |
| 38.06.15 ↔ | Inzision der A. renalis   | 39.50.12 ↔ | Angioplastik oder Atherektomie an sonstigem(n) Nicht-Herzkranzgefäss(en) mit cutting Ballon      |
| 38.06.16 ↔ | Inzision der A. mesenterialis   | 39.50.13 ↔ | Angioplastik oder Atherektomie an sonstigem(n) Nicht-Herzkranzgefäss(en) mit Kryoplastie-Ballon  |
| 38.06.17 ↔ | Inzision der A. lumbalis  | 39.50.14 ↔ | Angioplastik oder Atherektomie an sonstigem(n) Nicht-Herzkranzgefäss(en) mit Drug eluting Ballon |
| 38.06.18 ↔ | Inzision der A. iliaca  | 39.50.15 ↔ | Angioplastik oder Atherektomie an sonstigem(n) Nicht-Herzkranzgefäss(en) mittels Lithotripsie    |
| 38.06.19 ↔ | Inzision von viszerale Arterien, sonstige   | 39.50.19 ↔ | Angioplastik oder Atherektomie an sonstigem(n) Nicht-Herzkranzgefäss(en) mit sonstiger Ballon    |
| 38.06.99 ↔ | Inzision von abdominalen Arterien, sonstige   | 39.50.20 ↔ | Angioplastik Blade- Laserangioplastie an sonstigem(n) Nicht-Herzkranzgefäss(en)                  |
| 38.21 ↔    | Biopsie eines Blutgefässes  | 39.50.21 ↔ | Angioplastik Thrombektomie an sonstigem(n) Nicht-Herzkranzgefäss(en)                             |
| 38.42 ↔    | Resektion von anderen Blutgefässen an Kopf und Hals mit Ersatz                          | 39.50.99 ↔ | Angioplastik oder Atherektomie an sonstigem(n) Nicht-Herzkranzgefäss(en), sonstige               |
| 38.66.00 ↔ | Sonstige Exzision von abdominalen Arterien, n.n.bez.                                    |            |  |
| 38.66.10 ↔ | Sonstige Exzision von viszerale Arterien, n.n.bez.                                      |            |  |
| 38.66.11 ↔ | Sonstige Exzision des Truncus coeliacus   |            |  |
| 38.66.12 ↔ | Sonstige Exzision der A. gastrica   |            |  |
| 38.66.13 ↔ | Sonstige Exzision der A. hepatica   |            |  |
| 38.66.14 ↔ | Sonstige Exzision der A. lienalis   |            |  |
| 38.66.15 ↔ | Sonstige Exzision der A. renalis  |            |  |
| 38.66.16 ↔ | Sonstige Exzision der A. mesenterialis  |            |  |
| 38.66.17 ↔ | Sonstige Exzision der A. lumbalis   |            |  |
| 38.66.18 ↔ | Sonstige Exzision der A. iliaca   |            |  |
| 38.66.19 ↔ | Sonstige Exzision viszeraler Arterien, sonstige   |            |  |
| 38.66.99 ↔ | Sonstige Exzision abdominaler Arterien, sonstige  |            |  |
| 38.82.00 ↔ | Sonstiger chirurgischer Verschluss von Gefässen am Kopf und Hals, n.n.bez.              |            |  |
| 38.82.10 ↔ | Sonstiger chirurgischer Verschluss von extrakraniellen Arterien an Kopf und Hals        |            |  |
| 38.82.20 ↔ | Sonstiger chirurgischer Verschluss von extrakraniellen Venen an Kopf und Hals, n.n.bez. |            |  |
| 38.82.21 ↔ | Sonstiger chirurgischer Verschluss der V. jugularis                                     |            |  |

|   |   |
|---|---|
| 39.59.30 ↔ Sonstige plastische Rekonstruktion von Gefässen an Kopf und Hals, n.n.bez.                 | 39.8X.11 ↔ Exzision des Glomus caroticum und anderer Paraganglien   |
| 39.59.31 ↔ Sonstige plastische Rekonstruktion eines intrakraniellen Gefässes                          | 39.8X.21 ↔ Revision ohne Ersatz eines Impulsgenerators zur Aktivierung des Baroreflexes                                   |
| 39.59.32 ↔ Sonstige plastische Rekonstruktion der extrakraniellen A. vertebralis                      | 39.8X.22 ↔ Entfernen eines Impulsgenerators zur Aktivierung des Baroreflexes  |
| 39.59.33 ↔ Sonstige plastische Rekonstruktion von extrakraniellen Arterien an Kopf und Hals, sonstige | 39.8X.31 ↔ Revision ohne Ersatz einer (von) Elektrode(n) zur Aktivierung des Baroreflexes                                 |
| 39.59.34 ↔ Sonstige plastische Rekonstruktion der V. jugularis  | 39.8X.32 ↔ Entfernen einer (von) Elektrode(n) zur Aktivierung des Baroreflexes  |
| 39.59.39 ↔ Sonstige plastische Rekonstruktion von Gefässen an Kopf und Hals, sonstige                 | 39.8X.99 ↔ Operationen am Glomus caroticum, Sinus caroticus und anderen Paraganglien, sonstige                            |
| 39.59.40 ↔ Sonstige plastische Rekonstruktion von Gefässen der oberen Extremität, n.n.bez.            | 39.99.10 ↔ Aortopexie   |
| 39.59.41 ↔ Sonstige plastische Rekonstruktion von Arterien der oberen Extremität                      | 39.99.20 ↔ Operationen bei kongenitalen Gefässanomalien, n.n.bez.   |
| 39.59.42 ↔ Sonstige plastische Rekonstruktion der V. subclavia, V. axillaris und V. brachiocephalica  | 39.99.22 ↔ Operationen bei kongenitalen Anomalien der A. oder V. pulmonalis oder bei A. lusoria                           |
| 39.59.48 ↔ Sonstige plastische Rekonstruktion von sonstigen tiefen Venen der oberen Extremität        | 39.99.23 ↔ Operationen bei kongenitalen Anomalien der V. cava   |
| 39.59.49 ↔ Sonstige plastische Rekonstruktion von Gefässen der oberen Extremität, sonstige            | 39.99.24 ↔ Operationen bei kongenitalen Kollateralgefässen und Unifokalisierung   |
| 39.59.50 ↔ Sonstige plastische Rekonstruktion von thorakalen Gefässen, n.n.bez.                       | 39.99.31 ↔ Katheterinterventioneller Verschluss des Ductus arteriosus Botalli, mit Coil                                   |
| 39.59.51 ↔ Sonstige plastische Rekonstruktion der thorakalen Aorta                                    | 39.99.32 ↔ Katheterinterventioneller Verschluss des Ductus arteriosus Botalli, mit Amplatz-Ductus-Occluder                |
| 39.59.52 ↔ Sonstige plastische Rekonstruktion der A. pulmonalis                                       | 39.99.38 ↔ Katheterinterventioneller Verschluss des Ductus arteriosus Botalli, sonstige                                   |
| 39.59.53 ↔ Sonstige plastische Rekonstruktion von thorakalen Arterien, sonstige                       | 39.99.39 ↔ Operationen bei sonstigen kongenitalen Gefässanomalien   |
| 39.59.54 ↔ Sonstige plastische Rekonstruktion der V. pulmonalis                                       | 40.11.10 ↔ Offene (Inzisions-) Biopsie eines mediastinalen, paraaortalen, iliakalen oder pelvinen Lymphknotens            |
| 39.59.55 ↔ Sonstige plastische Rekonstruktion der V. cava superior                                    | 40.11.11 ↔ Offene (Inzisions-) Biopsie eines zervikalen, supraklavikulären, axillären oder inguinalen Lymphknotens        |
| 39.59.59 ↔ Sonstige plastische Rekonstruktion von thorakalen Gefässen, sonstige                       | 40.21.10 ↔ Exzision einzelner Lymphknoten und Lymphgefässe, zervikal, ohne Markierung                                     |
| 39.59.60 ↔ Sonstige plastische Rekonstruktion von abdominalen Arterien, n.n.bez.                      | 40.21.99 ↔ Exzision eines tiefen zervikalen Lymphknotens, sonstige  |
| 39.59.61 ↔ Sonstige plastische Rekonstruktion der abdominalen Aorta                                   | 40.22.10 ↔ Exzision eines mamma-internalen Lymphknotens, thorakoskopisch  |
| 39.59.62 ↔ Sonstige plastische Rekonstruktion des Truncus coeliacus                                   | 40.22.20 ↔ Exzision eines mamma-internalen Lymphknotens, offen chirurgisch  |
| 39.59.63 ↔ Sonstige plastische Rekonstruktion der A. gastrica   | 40.22.99 ↔ Exzision eines mamma-internalen Lymphknotens, sonstige   |
| 39.59.64 ↔ Sonstige plastische Rekonstruktion A. hepatica   | 40.23.10 ↔ Exzision eines axillären Lymphknotens, ohne Markierung   |
| 39.59.65 ↔ Sonstige plastische Rekonstruktion der A. lienalis   | 40.23.99 ↔ Exzision eines axillären Lymphknotens, sonstige  |
| 39.59.66 ↔ Sonstige plastische Rekonstruktion der A. renalis  | 40.24.10 ↔ Exzision eines inguinalen Lymphknotens, offen chirurgisch, ohne Markierung                                     |
| 39.59.67 ↔ Sonstige plastische Rekonstruktion der A. mesenterica                                      | 40.24.20 ↔ Exzision eines inguinalen Lymphknotens, laparoskopisch   |
| 39.59.68 ↔ Sonstige plastische Rekonstruktion der A. iliaca   | 40.24.99 ↔ Exzision eines inguinalen Lymphknotens, sonstige   |
| 39.59.69 ↔ Sonstige plastische Rekonstruktion von abdominalen Arterien, sonstige                      | 40.29.11 ↔ Exzision eines mediastinalen Lymphknotens, offen chirurgisch   |
| 39.59.70 ↔ Sonstige plastische Rekonstruktion von abdominalen Venen, n.n.bez.                         | 40.29.12 ↔ Exzision eines mediastinalen Lymphknotens, thorakoskopisch   |
| 39.59.71 ↔ Sonstige plastische Rekonstruktion der V. cava inferior                                    | 40.29.19 ↔ Exzision eines mediastinalen Lymphknotens, sonstige  |
| 39.59.72 ↔ Sonstige plastische Rekonstruktion der V. iliaca   | 40.29.20 ↔ Exzision eines paraaortalen Lymphknotens   |
| 39.59.79 ↔ Sonstige plastische Rekonstruktion von abdominalen Venen, sonstige                         | 40.29.30 ↔ Exzision eines iliakalen Lymphknotens  |
| 39.59.80 ↔ Sonstige plastische Rekonstruktion von Gefässen der unteren Extremität, n.n.bez.           | 40.29.70 ↔ Exzision eines Lymphangioms oder Hygroma cysticum  |
| 39.59.81 ↔ Sonstige plastische Rekonstruktion von Arterien der unteren Extremität                     | 40.29.81 ↔ Exzision mehrerer abdominalen Lymphknotenstationen (mit Leberbiopsie), offen chirurgisch [Staging-Laparotomie] |
| 39.59.82 ↔ Sonstige plastische Rekonstruktion der V. femoralis  | 40.29.82 ↔ Exzision mehrerer abdominalen Lymphknotenstationen (mit Leberbiopsie), laparoskopisch [Staging-Laparoskopie]   |
| 39.59.83 ↔ Sonstige plastische Rekonstruktion der V. poplitea   | 40.29.89 ↔ Exzision mehrerer abdominalen Lymphknotenstationen (mit Leberbiopsie), sonstige                                |
| 39.59.88 ↔ Sonstige plastische Rekonstruktion von sonstigen tiefen Venen der unteren Extremität       | 40.29.99 ↔ Einfache Exzision einer anderen lymphatischen Struktur, sonstige   |
| 39.59.89 ↔ Sonstige plastische Rekonstruktion von Gefässen der unteren Extremität, sonstige           |   |
| 39.59.90 ↔ Sonstige plastische Rekonstruktion eines Gefässes, Venenklappenplastik                     |   |
| 39.75.11 ↔ Perkutan-transluminale Gefässintervention, sonstige Gefässe, Rotationsthrombektomie        |   |
| 39.8X.10 ↔ Exploration des Glomus caroticum und anderer Paraganglien                                  |   |

|  |  |
|--|--|
| 40.3X.14 ↔ Regionale Lymphadenektomie als selbstständiger Eingriff, inguinal, offen chirurgisch  | 78.69.31 ↔ Knochenimplantatentfernung an Talus und Kalkaneus, (intramedullärer) Draht, Schraube, Zuggurtung/Cerclage, (winkelstabile) Platte, Fixateur externe, Ringfixateur, (Blount-)Klammern  |
| 44.01 ↔ Trunkuläre Vagotomie   | 78.69.38 ↔ Knochenimplantatentfernung an Talus und Kalkaneus, sonstiges Osteosynthesematerial  |
| 54.25 ↔ Peritoneallavage   | 78.69.41 ↔ Knochenimplantatentfernung an Phalangen des Fusses, (intramedullärer) Draht, Schraube, Zuggurtung/Cerclage, (winkelstabile) Platte, Fixateur externe, (Blount-)Klammern   |
| 77.40.20 ↔ Knochenbiopsie, ohne Angabe der Lokalisation, Offene Knochenbiopsie   | 78.69.45 ↔ Knochenimplantatentfernung an anderen näher bezeichneten Knochen, ausser Gesichtsschädelknochen, Entfernung eines Knochen(teil)ersatzes an Phalangen des Fusses   |
| 77.41.20 ↔ Knochenbiopsie von Skapula, Klavikula, Rippen und Sternum, Offene Knochenbiopsie  | 78.69.48 ↔ Knochenimplantatentfernung an Phalangen des Fusses, sonstiges Osteosynthesematerial   |
| 77.41.99 ↔ Knochenbiopsie von Skapula, Klavikula, Rippen und Sternum, sonstige   | 78.69.51 ↔ Knochenimplantatentfernung an anderen näher bezeichneten Knochen, Draht, Zuggurtung/Cerclage, (Blount-)Klammern   |
| 77.42.20 ↔ Knochenbiopsie am Humerus, Offene Knochenbiopsie  | 78.69.52 ↔ Knochenimplantatentfernung an anderen näher bezeichneten Knochen, Schraube, (winkelstabile) Platte, dynamische Kompressionschraube, intramedullärer Draht, Marknagel, Marknagel mit Gelenkkomponente, Verriegelungsnagel, Transfixationsnagel, Fixateur externe |
| 77.42.99 ↔ Knochenbiopsie am Humerus, sonstige   | 78.69.53 ↔ Knochenimplantatentfernung an anderen näher bezeichneten Knochen, Winkelplatte/Kondylenplatte   |
| 77.43.20 ↔ Knochenbiopsie an Radius und Ulna, Offene Knochenbiopsie  | 78.69.55 ↔ Knochenimplantatentfernung an anderen näher bezeichneten Knochen, ausser Gesichtsschädelknochen, Entfernung eines Knochen(teil)ersatzes an sonstigen näher bezeichneten Knochen   |
| 77.43.99 ↔ Knochenbiopsie an Radius und Ulna, sonstige   | 78.69.58 ↔ Knochenimplantatentfernung an anderen näher bezeichneten Knochen, sonstiges Osteosynthesematerial   |
| 77.44.20 ↔ Knochenbiopsie an Karpalia und Metakarpalia, Offene Knochenbiopsie  | 79.24 ↔ Offene Reposition einer Fingerfraktur ohne innere Knochenfixation  |
| 77.44.99 ↔ Knochenbiopsie an Karpalia und Metakarpalia, sonstige   | 7A.11.12 ↔ Knochenbiopsie an der Wirbelsäule, offen chirurgisch  |
| 77.45.20 ↔ Knochenbiopsie am Femur, Offene Knochenbiopsie  | 7A.23 ↔ Knocheninzision an der Wirbelsäule   |
| 77.45.99 ↔ Knochenbiopsie am Femur, sonstige   | 7A.25 ↔ Lokale Exzision von Knochenläsion oder -gewebe am Wirbel   |
| 77.46.20 ↔ Knochenbiopsie an der Patella, Offene Knochenbiopsie  | 80.81.10 ↔ Débridement am Humeroglenoidalgelenk  |
| 77.46.99 ↔ Knochenbiopsie an der Patella, sonstige   | 80.81.11 ↔ Zystenexstirpation am Humeroglenoidalgelenk   |
| 77.47.20 ↔ Knochenbiopsie an Tibia und Fibula, Offene Knochenbiopsie   | 80.81.19 ↔ Sonstige lokale Exzision oder Destruktion am Humeroglenoidalgelenk  |
| 77.47.99 ↔ Knochenbiopsie an Tibia und Fibula, sonstige  | 80.81.20 ↔ Débridement am Akromioklavikulargelenk  |
| 77.48.20 ↔ Knochenbiopsie an Tarsalia und Metatarsalia, Offene Knochenbiopsie  | 80.81.21 ↔ Zystenexstirpation am Akromioklavikulargelenk   |
| 77.48.99 ↔ Knochenbiopsie an Tarsalia und Metatarsalia, sonstige   | 80.81.29 ↔ Sonstige lokale Exzision oder Destruktion am Akromioklavikulargelenk  |
| 77.49.41 ↔ Knochenbiopsie an anderen näher bezeichneten Knochen, ausser Gesichtsschädelknochen, Knochenbiopsie an Phalangen des Fusses, Offene Knochenbiopsie                    | 80.81.99 ↔ Sonstige lokale Exzision oder Destruktion einer Gelenkläsion an der Schulter, sonstige  |
| 77.49.91 ↔ Knochenbiopsie an anderen näher bezeichneten Knochen, ausser Gesichtsschädelknochen, Offene Knochenbiopsie  | 80.82.00 ↔ Sonstige lokale Exzision oder Destruktion einer Gelenkläsion am Ellenbogen, n.n.bez.  |
| 77.49.99 ↔ Knochenbiopsie an anderen näher bezeichneten Knochen, ausser Gesichtsschädelknochen, sonstige   | 80.82.10 ↔ Arthroskopische lokale Exzision oder Destruktion einer Gelenkläsion am Ellenbogen   |
| 77.61.11 ↔ Lokale Resektion und Destruktion von Knochenläsion oder -gewebe an einer Rippe  | 80.82.11 ↔ Débridement am Ellenbogengelenk   |
| 77.61.12 ↔ Lokale Resektion und Destruktion von Knochenläsion oder -gewebe am Sternum  | 80.82.12 ↔ Zystenexstirpation am Ellenbogengelenk  |
| 77.81.11 ↔ Sonstige partielle Knochenresektion an einer Rippe  | 80.82.99 ↔ Sonstige lokale Exzision oder Destruktion einer Gelenkläsion am Ellenbogen, sonstige  |
| 77.81.12 ↔ Sonstige partielle Knochenresektion am Sternum  | 80.83.00 ↔ Sonstige lokale Exzision oder Destruktion einer Gelenkläsion am Handgelenk, n.n.bez.  |
| 78.69.11 ↔ Knochenimplantatentfernung an Phalangen der Hand, (intramedullärer) Draht, Schraube, Zuggurtung/Cerclage, (winkelstabile) Platte, Fixateur externe, (Blount-)Klammern | 80.83.10 ↔ Arthroskopische lokale Exzision oder Destruktion einer Gelenkläsion am Handgelenk   |
| 78.69.15 ↔ Knochenimplantatentfernung an anderen näher bezeichneten Knochen, ausser Gesichtsschädelknochen, Entfernung eines Knochen(teil)ersatzes an Phalangen der Hand         | 80.83.11 ↔ Débridement am Handgelenk   |
| 78.69.18 ↔ Knochenimplantatentfernung an Phalangen der Hand, sonstiges Osteosynthesematerial   | 80.83.12 ↔ Zystenexstirpation am Handgelenk  |
| 78.69.21 ↔ Knochenimplantatentfernung am Becken, Draht, Schraube, Zuggurtung/Cerclage, Fixateur externe, Ringfixateur, (Blount-)Klammern   | 80.83.99 ↔ Sonstige lokale Exzision oder Destruktion einer Gelenkläsion am Handgelenk, sonstige  |
| 78.69.22 ↔ Knochenimplantatentfernung am Becken, (winkelstabile) Platte  | 80.85.00 ↔ Sonstige lokale Exzision oder Destruktion einer Gelenkläsion an der Hüfte, n.n.bez.   |
| 78.69.25 ↔ Knochenimplantatentfernung an anderen näher bezeichneten Knochen, ausser Gesichtsschädelknochen, Entfernung eines Knochen(teil)ersatzes am Becken                     |  |
| 78.69.28 ↔ Knochenimplantatentfernung am Becken, sonstiges Osteosynthesematerial   |  |

|  |  |
|--|--|
| 80.85.10 ↔ Arthroskopische lokale Exzision oder Destruktion einer Gelenkläsion an der Hüfte                            | 80.95.99 ↔ Sonstige Exzision am Hüftgelenk, sonstige   |
| 80.85.11 ↔ Débridement am Hüftgelenk   | 80.96.10 ↔ Arthroskopische Exzision am Kniegelenk  |
| 80.85.12 ↔ Zystenexstirpation am Hüftgelenk  | 80.96.20 ↔ Entnahme eines Knorpeltransplantates am Kniegelenk, arthroskopisch  |
| 80.85.21 ↔ Taillierung, Osteochondroplastik am Schenkelhals, arthroskopisch  | 80.96.21 ↔ Entnahme eines Knorpeltransplantates am Kniegelenk, offen chirurgisch   |
| 80.85.22 ↔ Taillierung, Osteochondroplastik am Schenkelhals, offen chirurgisch   | 80.97.10 ↔ Arthroskopische Exzision am oberen Sprunggelenk   |
| 80.85.99 ↔ Sonstige lokale Exzision oder Destruktion einer Gelenkläsion an der Hüfte, sonstige                         | 80.97.11 ↔ Sonstige Exzision am oberen Sprunggelenk  |
| 80.86.00 ↔ Sonstige lokale Exzision oder Destruktion einer Gelenkläsion am Knie, n.n.bez.                              | 80.97.20 ↔ Arthroskopische Exzision am unteren Sprunggelenk  |
| 80.86.10 ↔ Arthroskopische lokale Exzision oder Destruktion am Kniegelenk  | 80.97.21 ↔ Sonstige Exzision am unteren Sprunggelenk   |
| 80.86.11 ↔ Débridement am Kniegelenk   | 80.97.30 ↔ Entnahme eines Knorpeltransplantates am Sprunggelenk  |
| 80.86.12 ↔ Zystenexstirpation am Kniegelenk  | 80.97.99 ↔ Sonstige Exzision am Sprunggelenk, sonstige   |
| 80.86.13 ↔ Exzision eines Meniskusganglions am Kniegelenk  | 80.98.10 ↔ Arthroskopische Exzision an Fuss- und Zehengelenken   |
| 80.86.99 ↔ Sonstige lokale Exzision oder Destruktion einer Gelenkläsion am Knie, sonstige                              | 80.98.11 ↔ Sonstige Exzision am Metatarsophalangealgelenk  |
| 80.87.10 ↔ Arthroskopische lokale Exzision oder Destruktion einer Gelenkläsion am oberen Sprunggelenk                  | 80.98.12 ↔ Sonstige Exzision an sonstigen Fussgelenken   |
| 80.87.11 ↔ Débridement am oberen Sprunggelenk  | 80.98.13 ↔ Sonstige Exzision an Zehengelenken  |
| 80.87.12 ↔ Zystenexstirpation am oberen Sprunggelenk   | 80.98.99 ↔ Sonstige Exzision an Fuss- und Zehengelenk, sonstige  |
| 80.87.19 ↔ Sonstige lokale Exzision oder Destruktion einer Gelenkläsion am oberen Sprunggelenk                         | 80.99.10 ↔ Arthroskopische Exzision am Sternoklavikulargelenk  |
| 80.87.20 ↔ Arthroskopische lokale Exzision oder Destruktion einer Gelenkläsion am unteren Sprunggelenk                 | 80.99.11 ↔ Sonstige Exzision am Sternoklavikulargelenk   |
| 80.87.21 ↔ Débridement am unteren Sprunggelenk   | 80.99.20 ↔ Arthroskopische Exzision am Iliosakralgelenk  |
| 80.87.22 ↔ Zystenexstirpation am unteren Sprunggelenk  | 80.99.21 ↔ Sonstige Exzision am Iliosakralgelenk   |
| 80.87.29 ↔ Sonstige lokale Exzision oder Destruktion einer Gelenkläsion am unteren Sprunggelenk                        | 80.99.30 ↔ Arthroskopische Exzision an der Symphyse  |
| 80.87.99 ↔ Sonstige lokale Exzision oder Destruktion einer Gelenkläsion am Sprunggelenk, sonstige                      | 80.99.31 ↔ Sonstige Exzision an der Symphyse   |
| 80.88.10 ↔ Arthroskopische lokale Exzision oder Destruktion einer Gelenkläsion an Fuss und Zehen                       | 81.25.09 ↔ Arthrodeese am Radiokarpalgelenk, sonstige  |
| 80.88.20 ↔ Débridement am Metatarsophalangealgelenk  | 81.25.11 ↔ Arthrodeese am Radiokarpalgelenk, vollständig   |
| 80.88.21 ↔ Zystenexstirpation am Metatarsophalangealgelenk   | 81.25.21 ↔ Arthrodeese am Radiokarpalgelenk, Teilarthrodeese   |
| 80.88.29 ↔ Sonstige lokale Exzision oder Destruktion am Metatarsophalangealgelenk                                      | 81.44.10 ↔ Stabilisierung der Patella, Retinakulumspaltung, lateral  |
| 80.88.30 ↔ Débridement an Zehengelenken  | 81.44.11 ↔ Stabilisierung der Patella, Retinakulumspaltung, lateral mit Zügelungsoperation   |
| 80.88.40 ↔ Débridement an sonstigen Fussgelenken   | 81.44.12 ↔ Stabilisierung der Patella, Verlagerung des Patellarsehnenansatzes  |
| 80.88.50 ↔ Zystenexstirpation an sonstigen Gelenken von Fuss und Zehen   | 81.44.13 ↔ Stabilisierung der Patella, Verlagerung des Patellarsehnenansatzes mit Knochenspan  |
| 80.88.59 ↔ Sonstige lokale Exzision oder Destruktion an sonstigen Gelenken von Fuss und Zehen                          | 81.44.14 ↔ Stabilisierung der Patella mittels MPFL [Mediales Patello-Femorales Ligament]-Plastik   |
| 80.88.99 ↔ Sonstige lokale Exzision oder Destruktion einer Gelenkläsion an Fuss und Zehen, sonstige                    | 81.44.99 ↔ Stabilisierung der Patella, sonstige  |
| 80.89.00 ↔ Sonstige lokale Exzision oder Destruktion einer Gelenkläsion an anderer bezeichneter Lokalisation, n.n.bez. | 81.45.10 ↔ Rekonstruktion des vorderen Kreuzbandes mit autogener Patellarsehne, arthroskopisch   |
| 80.89.20 ↔ Arthroskopische lokale Exzision oder Destruktion einer Gelenkläsion am Iliosakralgelenk                     | 81.45.11 ↔ Rekonstruktion des hinteren Kreuzbandes mit autogener Patellarsehne, arthroskopisch   |
| 80.89.21 ↔ Débridement am Iliosakralgelenk   | 81.45.12 ↔ Rekonstruktion des vorderen Kreuzbandes mit Semitendinosus- und/oder Gracilis-Sehne, arthroskopisch                             |
| 80.89.22 ↔ Zystenexstirpation am Iliosakralgelenk  | 81.45.13 ↔ Rekonstruktion des hinteren Kreuzbandes mit Semitendinosus- und/oder Gracilis-Sehne, arthroskopisch                             |
| 80.89.29 ↔ Sonstige lokale Exzision oder Destruktion am Iliosakralgelenk   | 81.45.14 ↔ Rekonstruktion des vorderen Kreuzbandes mit alloplastischem Bandersatz und alloplastischer Bandunterstützung, arthroskopisch    |
| 80.91.10 ↔ Arthroskopische Exzision am Humero Glenoidalgelenk  | 81.45.19 ↔ Sonstige Rekonstruktion an den Kreuzbändern, arthroskopisch   |
| 80.91.11 ↔ Sonstige Exzision am Humero Glenoidalgelenk   | 81.45.20 ↔ Rekonstruktion des vorderen Kreuzbandes mit autogener Patellarsehne, offen chirurgisch  |
| 80.91.20 ↔ Arthroskopische Exzision am Akromioklavikulargelenk   | 81.45.21 ↔ Rekonstruktion des hinteren Kreuzbandes mit autogener Patellarsehne, offen chirurgisch  |
| 80.91.21 ↔ Sonstige Exzision am Akromioklavikulargelenk  | 81.45.22 ↔ Rekonstruktion des vorderen Kreuzbandes mit Semitendinosus- und/oder Gracilis-Sehne, offen chirurgisch                          |
| 80.92.10 ↔ Arthroskopische Exzision am Ellenbogen  | 81.45.23 ↔ Rekonstruktion des hinteren Kreuzbandes mit Semitendinosus- und/oder Gracilis-Sehne, offen chirurgisch                          |
| 80.92.11 ↔ Entnahme eines Knorpeltransplantates am Ellenbogengelenk  | 81.45.24 ↔ Rekonstruktion des vorderen Kreuzbandes mit alloplastischem Bandersatz und alloplastischer Bandunterstützung, offen chirurgisch |
| 80.93.11 ↔ Entnahme eines Knorpeltransplantates am Handgelenk  | 81.45.29 ↔ Sonstige Rekonstruktion an den Kreuzbändern, offen chirurgisch  |
| 80.93.12 ↔ Resektion des Discus triangularis am Handgelenk   |  |
| 80.95.10 ↔ Arthroskopische Exzision am Hüftgelenk  |  |
| 80.95.11 ↔ Entnahme eines Knorpeltransplantates am Hüftgelenk  |  |

|  |  |
|--|--|
| 81.45.99 ↔ Sonstige Rekonstruktion an den Kreuzbändern, sonstige   | 82.72.00 ↔ Plastische Operation an der Hand mit Muskel- oder Faszien-Transplantat, n.n.bez.  |
| 81.71.00 ↔ Arthroplastik mit Implantat am Metakarpophalangeal- und Interphalangealgelenk, n.n.bez.             | 82.72.10 ↔ Plastische Operation mit Muskel- oder Faszien-Transplantat an einem Finger  |
| 81.71.10 ↔ Implantation einer sonstigen Fingergelenkendoprothese   | 82.72.11 ↔ Plastische Operation mit Muskel- oder Faszien-Transplantat an sonstigen Teilen der Hand                                     |
| 81.71.99 ↔ Arthroplastik mit Implantat am Metakarpophalangeal- und Interphalangealgelenk, sonstige             | 82.72.21 ↔ Transplantation eines sonstigen Lappentransplantates mit mikrovaskulärer Anastomosierung aus Muskel oder Faszie an der Hand |
| 81.72 ↔ Arthroplastik ohne Implantat am Metakarpophalangeal- und Interphalangealgelenk                         | 82.72.99 ↔ Plastische Operation an der Hand mit Muskel- oder Faszien-Transplantat, sonstiges   |
| 81.74.00 ↔ Arthroplastik mit Implantat am Karpokarpal- oder Karpometakarpalgelenk, n.n.bez.                    | 82.79 ↔ Plastische Operation an der Hand mit anderem Transplantat oder Implantat   |
| 81.74.10 ↔ Implantation einer Daumensattelgelenkendoprothese   | 82.81 ↔ Transfer eines Fingers, ausgenommen Daumen   |
| 81.74.21 ↔ Arthroplastik mit Implantat am Radiokarpal- oder Karpokarpalgelenk                                  | 82.82 ↔ Plastische Rekonstruktion einer Spalthand  |
| 81.74.99 ↔ Arthroplastik mit Implantat am Karpokarpal- oder Karpometakarpalgelenk, sonstige                    | 82.83 ↔ Plastische Rekonstruktion bei Makrodaktylie  |
| 81.82.46 ↔ Plastische Rekonstruktion der Rotatorenmanschette, Transfer der Sehne des Musculus latissimus dorsi | 82.85 ↔ Sonstige Tenodese an der Hand  |
| 81.82.47 ↔ Plastische Rekonstruktion der Rotatorenmanschette, Transfer der Sehne des Musculus pectoralis major | 82.86.10 ↔ Tenoplastik von Beugesehnen der Hand  |
| 81.93.10 ↔ Naht des Bandapparates der Klavikula  | 82.86.11 ↔ Schaffung eines Transplantlagers für Sehnen an der Hand   |
| 81.93.20 ↔ Naht des radioulnaren Ringbandes  | 82.86.12 ↔ Revision ohne Ersatz eines Sehnenimplantats an der Hand   |
| 81.93.21 ↔ Naht des distalen radioulnaren Bandapparates  | 82.86.13 ↔ Wechsel eines Sehnenimplantats an der Hand  |
| 81.93.30 ↔ Naht an Kapsel oder Ligament der oberen Extremitäten, Handwurzel und Mittelhand                     | 82.86.99 ↔ Sonstige Tenoplastik an der Hand, sonstige  |
| 81.93.99 ↔ Naht an Kapsel oder Ligament der oberen Extremitäten, sonstige                                      | 82.89.10 ↔ Sehnscheidenplastik an der Hand   |
| 82.12 ↔ Fasziotomie der Hand   | 82.89.11 ↔ Knöcherne Refixation von Bänder der Handwurzel und Mittelhand   |
| 82.32 ↔ Exzision einer Handsehne zur Transplantation   | 82.89.12 ↔ Knöcherne Refixation von sonstigen Bänder der Hand  |
| 82.34 ↔ Exzision von Muskel oder Faszie der Hand zur Transplantation   | 82.89.13 ↔ Gelenkübergreifende Weichteildistraktion bei kongenitalen Anomalien der Hand  |
| 82.35.10 ↔ Fasziektomie der Hohlhand   | 82.89.14 ↔ Radialisation bei kongenitalen Anomalien der Hand   |
| 82.35.11 ↔ Fasziektomie der Hand und Finger mit Neurolyse  | 82.89.15 ↔ Resektion von Schnürringen mit plastischer Rekonstruktion bei kongenitalen Anomalien der Hand                               |
| 82.35.12 ↔ Fasziektomie der Hand und Finger mit Neurolyse und Arteriolyse                                      | 82.89.16 ↔ Transfer einer Zehe als Fingerersatz  |
| 82.35.13 ↔ Fasziektomie der Hand und Finger mit Arthrolyse   | 83.02.10 ↔ Myotomie, Kopf und Hals   |
| 82.35.99 ↔ Sonstige Fasziektomie der Hand, sonstige  | 83.02.11 ↔ Myotomie, Schulter und Axilla   |
| 82.39.00 ↔ Sonstige Exzision von Weichteilen der Hand, n.n.bez.  | 83.02.12 ↔ Myotomie, Oberarm und Ellenbogen  |
| 82.39.10 ↔ Sonstige Exzision von Weichteilen der Hand, Exzision von Sehnscheiden der Hand                      | 83.02.13 ↔ Myotomie, Unterarm  |
| 82.39.99 ↔ Sonstige Exzision von Weichteilen der Hand, sonstige  | 83.02.14 ↔ Myotomie, Brustwand, Bauch und Rücken   |
| 82.46.10 ↔ Naht an einer Faszie der Hand   | 83.02.15 ↔ Myotomie, Leisten- und Genitalregion und Gesäss   |
| 82.46.20 ↔ Naht an einem Muskel der Hand   | 83.02.16 ↔ Myotomie, Untere Extremität   |
| 82.46.99 ↔ Naht an Muskel oder Faszie der Hand, sonstige   | 83.02.19 ↔ Myotomie, Andere Lokalisation   |
| 82.51.11 ↔ Verlängerung einer Sehne der Hand   | 83.03.10 ↔ Bursotomie, Kopf und Hals   |
| 82.51.12 ↔ Vorverlagerung einer Sehne der Hand   | 83.03.11 ↔ Bursotomie, Schulter und Axilla   |
| 82.52.11 ↔ Verkürzung einer Sehne der Hand   | 83.03.12 ↔ Bursotomie, Oberarm und Ellenbogen  |
| 82.52.12 ↔ Rückverlagerung einer Sehne der Hand  | 83.03.13 ↔ Bursotomie, Unterarm  |
| 82.53 ↔ Reinsertion einer Sehne der Hand   | 83.03.14 ↔ Bursotomie, Brustwand, Bauch und Rücken   |
| 82.54 ↔ Reinsertion eines Muskels der Hand   | 83.03.15 ↔ Bursotomie, Leisten- und Genitalregion und Gesäss   |
| 82.55 ↔ Sonstige Längenänderung an Muskel oder Sehne der Hand  | 83.03.16 ↔ Bursotomie, Untere Extremität   |
| 82.56 ↔ Sonstiger Transfer oder Transplantation einer Sehne der Hand   | 83.03.19 ↔ Bursotomie, Andere Lokalisation   |
| 82.57.10 ↔ Sonstige Transposition einer Sehne der Hand, Transposition einer Beugesehne der Hand                | 83.09.10 ↔ Fremdkörperentfernung aus Muskel, Sehne oder Faszie, Kopf und Hals  |
| 82.57.99 ↔ Sonstige Transposition einer Sehne der Hand, sonstige   | 83.09.11 ↔ Fremdkörperentfernung aus Muskel, Sehne oder Faszie, Schulter und Axilla  |
| 82.58 ↔ Sonstiger Transfer oder Transplantation eines Handmuskels  | 83.09.12 ↔ Fremdkörperentfernung aus Muskel, Sehne oder Faszie, Oberarm und Ellenbogen   |
| 82.59 ↔ Sonstige Transposition eines Handmuskels   | 83.09.13 ↔ Fremdkörperentfernung aus Muskel, Sehne oder Faszie, Unterarm   |
| 82.61 ↔ Pollizisation mit Übertragung von Nerven und Blutversorgung  | 83.09.14 ↔ Fremdkörperentfernung aus Muskel, Sehne oder Faszie, Brustwand, Bauch und Rücken  |
| 82.69 ↔ Rekonstruktion des Daumens, sonstige   | 83.09.15 ↔ Fremdkörperentfernung aus Muskel, Sehne oder Faszie, Leisten- und Genitalregion und Gesäss                                  |
| 82.71 ↔ Rekonstruktion eines Ringbandes an der Hand  | 83.09.16 ↔ Fremdkörperentfernung aus Muskel, Sehne oder Faszie, Untere Extremität  |
|  | 83.09.19 ↔ Fremdkörperentfernung aus Muskel, Sehne oder Faszie, Andere Lokalisation  |
|  | 83.11 ↔ Tenotomie der Achillessehne  |
|  | 83.12 ↔ Tenotomie der Hüft-Adduktoren  |

|            |   |            |   |
|------------|---|------------|---|
| 83.13.10 ↔ | Inzision einer Sehne, Kopf und Hals   | 83.32.10 ↔ | Exzision einer Läsion an einem Muskel, Kopf und Hals  |
| 83.13.11 ↔ | Inzision einer Sehne, Schulter und Axilla   | 83.32.11 ↔ | Exzision einer Läsion an einem Muskel, Schulter und Arm   |
| 83.13.12 ↔ | Inzision einer Sehne, Oberarm und Ellenbogen  | 83.32.12 ↔ | Exzision einer Läsion an einem Muskel, Brustwand, Bauch und Rücken  |
| 83.13.13 ↔ | Inzision einer Sehne, Unterarm  | 83.32.13 ↔ | Exzision einer Läsion an einem Muskel, Leisten- und Genitalregion und Gesäss                                    |
| 83.13.14 ↔ | Inzision einer Sehne, Brustwand, Bauch und Rücken                                   | 83.32.14 ↔ | Exzision einer Läsion an einem Muskel, Untere Extremität  |
| 83.13.15 ↔ | Inzision einer Sehne, Leisten- und Genitalregion und Gesäss                         | 83.32.19 ↔ | Exzision einer Läsion an einem Muskel, Andere Lokalisation  |
| 83.13.16 ↔ | Inzision einer Sehne, Untere Extremität   | 83.39.10 ↔ | Exzision einer Läsion an einer Sehne, Kopf und Hals   |
| 83.13.20 ↔ | Durchtrennung einer Sehne, Kopf und Hals  | 83.39.11 ↔ | Exzision einer Läsion an einer Sehne, Schulter und Arm  |
| 83.13.21 ↔ | Durchtrennung einer Sehne, Schulter und Axilla                                      | 83.39.12 ↔ | Exzision einer Läsion an anderen Weichteilen, Exzision einer Läsion an einer Sehne, Brustwand, Bauch und Rücken |
| 83.13.22 ↔ | Durchtrennung einer Sehne, Oberarm und Ellenbogen                                   | 83.39.13 ↔ | Exzision einer Läsion an einer Sehne, Leisten- und Genitalregion und Gesäss                                     |
| 83.13.23 ↔ | Durchtrennung einer Sehne, Unterarm   | 83.39.14 ↔ | Exzision einer Läsion an einer Sehne, Untere Extremität   |
| 83.13.24 ↔ | Durchtrennung einer Sehne, Brustwand, Bauch und Rücken                              | 83.39.20 ↔ | Exzision einer Läsion an einer Faszie, Kopf und Hals  |
| 83.13.25 ↔ | Durchtrennung einer Sehne, Leisten- und genitalregion und Gesäss                    | 83.39.21 ↔ | Exzision einer Läsion an einer Faszie, Schulter und Arm   |
| 83.13.26 ↔ | Durchtrennung einer Sehne, Untere Extremität  | 83.39.22 ↔ | Exzision einer Läsion an einer Faszie, Brustwand, Bauch und Rücken  |
| 83.14.10 ↔ | Fasziotomie oder Aponeurotomie, Kopf und Hals                                       | 83.39.23 ↔ | Exzision einer Läsion an einer Faszie, Leisten- und Genitalregion und Gesäss                                    |
| 83.14.11 ↔ | Fasziotomie oder Aponeurotomie, Schulter und Axilla                                 | 83.39.24 ↔ | Exzision einer Läsion an einer Faszie, Untere Extremität  |
| 83.14.12 ↔ | Fasziotomie oder Aponeurotomie, Oberarm und Ellenbogen                              | 83.41 ↔    | Exzision einer Sehne zur Transplantation  |
| 83.14.13 ↔ | Fasziotomie oder Aponeurotomie, Unterarm  | 83.42.10 ↔ | Sonstige Tenonektomie, Kopf und Hals  |
| 83.14.14 ↔ | Fasziotomie oder Aponeurotomie, Brustwand, Bauch und Rücken                         | 83.42.11 ↔ | Sonstige Tenonektomie, Schulter und Axilla  |
| 83.14.15 ↔ | Fasziotomie oder Aponeurotomie, Leisten- und Genitalregion und Gesäss               | 83.42.12 ↔ | Sonstige Tenonektomie, Oberarm und Ellenbogen   |
| 83.14.16 ↔ | Fasziotomie oder Aponeurotomie, Untere Extremität                                   | 83.42.13 ↔ | Sonstige Tenonektomie, Unterarm   |
| 83.19.10 ↔ | Durchtrennung eines Muskels, Kopf und Hals  | 83.42.14 ↔ | Sonstige Tenonektomie, Brustwand, Bauch und Rücken  |
| 83.19.11 ↔ | Durchtrennung eines Muskels, Schulter und Axilla                                    | 83.42.15 ↔ | Sonstige Tenonektomie, Leisten- und Genitalregion und Gesäss  |
| 83.19.12 ↔ | Durchtrennung eines Muskels, Oberarm und Ellenbogen                                 | 83.42.16 ↔ | Sonstige Tenonektomie, Untere Extremität  |
| 83.19.13 ↔ | Durchtrennung eines Muskels, Unterarm   | 83.42.19 ↔ | Sonstige Tenonektomie, Andere Lokalisation  |
| 83.19.14 ↔ | Durchtrennung eines Muskels, Brustwand, Bauch und Rücken                            | 83.43.10 ↔ | Entnahme eines myokutanen Lappens zur Transplantation   |
| 83.19.15 ↔ | Durchtrennung eines Muskels, Leisten- und Genitalregion und Gesäss                  | 83.43.11 ↔ | Entnahme eines osteomyokutanen oder osteofasziokutanen Lappens zur Transplantation                              |
| 83.19.16 ↔ | Durchtrennung eines Muskels, Untere Extremität                                      | 83.43.12 ↔ | Entnahme eines sonstigen Lappentransplantates mit mikrovaskulärer Anastomosierung aus Muskel oder Faszie        |
| 83.19.20 ↔ | Desinsertion von Muskel, Sehne und Faszie, Kopf und Hals                            | 83.43.99 ↔ | Exzision von Muskel oder Faszie zur Transplantation, sonstige   |
| 83.19.21 ↔ | Desinsertion von Muskel, Sehne und Faszie, Schulter und Axilla                      | 83.44.00 ↔ | Sonstige Fasziektomie, n.n.bez.   |
| 83.19.22 ↔ | Desinsertion von Muskel, Sehne und Faszie, Oberarm und Ellenbogen                   | 83.44.10 ↔ | Sonstige Fasziektomie, Kopf und Hals  |
| 83.19.23 ↔ | Desinsertion von Muskel, Sehne und Faszie, Unterarm                                 | 83.44.11 ↔ | Sonstige Fasziektomie, Schulter und Axilla  |
| 83.19.24 ↔ | Desinsertion von Muskel, Sehne und Faszie, Brustwand, Bauch und Rücken              | 83.44.12 ↔ | Sonstige Fasziektomie, Oberarm und Ellenbogen   |
| 83.19.25 ↔ | Desinsertion von Muskel, Sehne und Faszie, Leisten- und Genitalregion und Gesäss    | 83.44.13 ↔ | Sonstige Fasziektomie, Unterarm   |
| 83.19.26 ↔ | Desinsertion von Muskel, Sehne und Faszie, Untere Extremität                        | 83.44.14 ↔ | Sonstige Fasziektomie, Brustwand, Bauch und Rücken  |
| 83.21.21 ↔ | Offene Biopsie am Muskel  | 83.44.15 ↔ | Sonstige Fasziektomie, Leisten- und Genitalregion und Gesäss  |
| 83.21.30 ↔ | Biopsie an den Weichteilen, Biopsie an einem Schleimbeutel                          | 83.44.16 ↔ | Sonstige Fasziektomie, Untere Extremität  |
| 83.31.10 ↔ | Exzision einer Läsion an einer Sehnenscheide, Kopf und Hals                         | 83.44.19 ↔ | Sonstige Fasziektomie, Andere Lokalisation  |
| 83.31.11 ↔ | Exzision einer Läsion an einer Sehnenscheide, Schulter und Axilla                   | 83.44.99 ↔ | Sonstige Fasziektomie, sonstige   |
| 83.31.12 ↔ | Exzision einer Läsion an einer Sehnenscheide, Oberarm und Ellenbogen                | 83.45.10 ↔ | Sonstige Myektomie, Kopf und Hals   |
| 83.31.13 ↔ | Exzision einer Läsion an einer Sehnenscheide, Unterarm                              | 83.45.11 ↔ | Sonstige Myektomie, Schulter und Axilla   |
| 83.31.14 ↔ | Exzision einer Läsion an einer Sehnenscheide, Brustwand, Bauch und Rücken           | 83.45.12 ↔ | Sonstige Myektomie, Oberarm und Ellenbogen  |
| 83.31.15 ↔ | Exzision einer Läsion an einer Sehnenscheide, Leisten- und Genitalregion und Gesäss | 83.45.13 ↔ | Sonstige Myektomie, Unterarm  |
| 83.31.16 ↔ | Exzision einer Läsion an einer Sehnenscheide, Untere Extremität                     | 83.45.14 ↔ | Sonstige Myektomie, Brustwand, Bauch und Rücken   |
|            |   | 83.45.15 ↔ | Sonstige Myektomie, Leisten- und Genitalregion und Gesäss   |
|            |   | 83.45.16 ↔ | Sonstige Myektomie, Untere Extremität   |

|   |   |
|---|---|
| 83.45.19 ↔ Sonstige Myektomie, Andere Lokalisation                                  | 83.64.16 ↔ Sonstige Naht einer Sehne, Untere Extremität                               |
| 83.49.10 ↔ Exzision einer Sehnenscheide, Kopf und Hals                              | 83.64.19 ↔ Sonstige Naht einer Sehne, Andere Lokalisation                             |
| 83.49.11 ↔ Exzision einer Sehnenscheide, Schulter und Axilla                        | 83.65.10 ↔ Sonstige Naht an Muskel oder Faszie, Kopf und Hals                         |
| 83.49.12 ↔ Exzision einer Sehnenscheide, Oberarm und Ellenbogen                     | 83.65.11 ↔ Sonstige Naht an Muskel oder Faszie, Schulter und Axilla                   |
| 83.49.13 ↔ Exzision einer Sehnenscheide, Unterarm                                   | 83.65.12 ↔ Sonstige Naht an Muskel oder Faszie, Oberarm und Ellenbogen                |
| 83.49.14 ↔ Exzision einer Sehnenscheide, Brustwand und Rücken                       | 83.65.13 ↔ Sonstige Naht an Muskel oder Faszie, Unterarm                              |
| 83.49.15 ↔ Exzision einer Sehnenscheide, Leisten- und Genitalregion und Gesäss      | 83.65.14 ↔ Sonstige Naht an Muskel oder Faszie, Brustwand, Bauch und Rücken           |
| 83.49.16 ↔ Exzision einer Sehnenscheide, Untere Extremität                          | 83.65.15 ↔ Sonstige Naht an Muskel oder Faszie, Leisten- und Genitalregion und Gesäss |
| 83.49.20 ↔ Kompartimentresektion, Kopf und Hals                                     | 83.65.16 ↔ Sonstige Naht an Muskel oder Faszie, Untere Extremität                     |
| 83.49.21 ↔ Kompartimentresektion, Schulter und Axilla                               | 83.71.10 ↔ Sehnenvorverlagerung, Kopf und Hals  |
| 83.49.22 ↔ Kompartimentresektion, Oberarm und Ellenbogen                            | 83.71.11 ↔ Sehnenvorverlagerung, Schulter und Axilla                                  |
| 83.49.23 ↔ Kompartimentresektion, Unterarm  | 83.71.12 ↔ Sehnenvorverlagerung, Oberarm und Ellenbogen                               |
| 83.49.24 ↔ Kompartimentresektion, Brustwand, Bauch und Rücken                       | 83.71.13 ↔ Sehnenvorverlagerung, Unterarm   |
| 83.49.25 ↔ Kompartimentresektion, Leisten- und Genitalregion und Gesäss             | 83.71.14 ↔ Sehnenvorverlagerung, Brustwand, Bauch und Rücken                          |
| 83.49.26 ↔ Kompartimentresektion, Untere Extremität                                 | 83.71.15 ↔ Sehnenvorverlagerung, Leisten- und Genitalregion und Gesäss                |
| 83.49.29 ↔ Kompartimentresektion, Andere Lokalisation                               | 83.71.16 ↔ Sehnenvorverlagerung, Untere Extremität                                    |
| 83.49.30 ↔ Sonstige Exzision von Weichteilen, Kopf und Hals                         | 83.71.19 ↔ Sehnenvorverlagerung, Andere Lokalisation                                  |
| 83.49.31 ↔ Sonstige Exzision von Weichteilen, Schulter und Axilla                   | 83.71.99 ↔ Sehnenvorverlagerung, sonstige   |
| 83.49.32 ↔ Sonstige Exzision von Weichteilen, Oberarm und Ellenbogen                | 83.72.10 ↔ Sehnenrückverlagerung, Kopf und Hals                                       |
| 83.49.33 ↔ Sonstige Exzision von Weichteilen, Unterarm                              | 83.72.11 ↔ Sehnenrückverlagerung, Schulter und Axilla                                 |
| 83.49.34 ↔ Sonstige Exzision von Weichteilen, Brustwand, Bauch und Rücken           | 83.72.12 ↔ Sehnenrückverlagerung, Oberarm und Ellenbogen                              |
| 83.49.35 ↔ Sonstige Exzision von Weichteilen, Leisten- und Genitalregion und Gesäss | 83.72.13 ↔ Sehnenrückverlagerung, Unterarm  |
| 83.49.36 ↔ Sonstige Exzision von Weichteilen, Untere Extremität                     | 83.72.14 ↔ Sehnenrückverlagerung, Brustwand, Bauch und Rücken                         |
| 83.49.39 ↔ Sonstige Exzision von Weichteilen, Andere Lokalisation                   | 83.72.15 ↔ Sehnenrückverlagerung, Leisten- und Genitalregion und Gesäss               |
| 83.5X.10 ↔ Burssektomie, Kopf und Hals  | 83.72.16 ↔ Sehnenrückverlagerung, Untere Extremität                                   |
| 83.5X.11 ↔ Burssektomie, Schulter und Axilla  | 83.73.10 ↔ Reinsertion einer Sehne, Kopf und Hals                                     |
| 83.5X.12 ↔ Burssektomie, Oberarm und Ellenbogen                                     | 83.73.11 ↔ Reinsertion einer Sehne, Schulter und Axilla                               |
| 83.5X.13 ↔ Burssektomie, Unterarm   | 83.73.12 ↔ Reinsertion einer Sehne, Oberarm und Ellenbogen                            |
| 83.5X.14 ↔ Burssektomie, Brustwand, Bauch und Rücken                                | 83.73.13 ↔ Reinsertion einer Sehne, Unterarm  |
| 83.5X.15 ↔ Burssektomie, Leisten- und Genitalregion und Gesäss                      | 83.73.14 ↔ Reinsertion einer Sehne, Brustwand, Bauch und Rücken                       |
| 83.5X.16 ↔ Burssektomie, Untere Extremität  | 83.73.15 ↔ Reinsertion einer Sehne, Leisten- und Genitalregion und Gesäss             |
| 83.5X.19 ↔ Burssektomie, Andere Lokalisation  | 83.73.16 ↔ Reinsertion einer Sehne, Untere Extremität                                 |
| 83.61.11 ↔ Naht einer Sehnenscheide, Schulter und Axilla                            | 83.73.19 ↔ Reinsertion einer Sehne, Andere Lokalisation                               |
| 83.61.12 ↔ Naht einer Sehnenscheide, Oberarm und Ellenbogen                         | 83.74.10 ↔ Reinsertion eines Muskels, Kopf und Hals                                   |
| 83.61.13 ↔ Naht einer Sehnenscheide, Unterarm                                       | 83.74.11 ↔ Reinsertion eines Muskels, Schulter und Axilla                             |
| 83.61.14 ↔ Naht einer Sehnenscheide, Brustwand, Bauch und Rücken                    | 83.74.12 ↔ Reinsertion eines Muskels, Oberarm und Ellenbogen                          |
| 83.61.15 ↔ Naht einer Sehnenscheide, Leisten- und Genitalregion und Gesäss          | 83.74.13 ↔ Reinsertion eines Muskels, Unterarm  |
| 83.61.16 ↔ Naht einer Sehnenscheide, Untere Extremität                              | 83.74.14 ↔ Reinsertion eines Muskels, Brustwand, Bauch und Rücken                     |
| 83.61.19 ↔ Naht einer Sehnenscheide, Andere Lokalisation                            | 83.74.15 ↔ Reinsertion eines Muskels, Leisten- und Genitalregion                      |
| 83.62.10 ↔ Sekundäre Naht einer Sehne, Kopf und Hals                                | 83.74.16 ↔ Reinsertion eines Muskels, Untere Extremität                               |
| 83.62.11 ↔ Sekundäre Naht einer Sehne, Schulter und Axilla                          | 83.74.19 ↔ Reinsertion eines Muskels, Andere Lokalisation                             |
| 83.62.12 ↔ Sekundäre Naht einer Sehne, Oberarm und Ellenbogen                       | 83.76.10 ↔ Sonstige Sehnentransposition, Kopf und Hals                                |
| 83.62.13 ↔ Sekundäre Naht einer Sehne, Unterarm                                     | 83.76.11 ↔ Sonstige Sehnentransposition, Schulter und Axilla                          |
| 83.62.14 ↔ Sekundäre Naht einer Sehne, Brustwand, Bauch und Rücken                  | 83.76.12 ↔ Sonstige Sehnentransposition, Oberarm und Ellenbogen                       |
| 83.62.15 ↔ Sekundäre Naht einer Sehne, Leisten- und Genitalregion und Gesäss        | 83.76.13 ↔ Sonstige Sehnentransposition, Unterarm                                     |
| 83.62.16 ↔ Sekundäre Naht einer Sehne, Untere Extremität                            | 83.76.14 ↔ Sonstige Sehnentransposition, Brustwand und Rücken                         |
| 83.62.19 ↔ Sekundäre Naht einer Sehne, Andere Lokalisation                          | 83.76.15 ↔ Sonstige Sehnentransposition, Leisten- und Genitalregion und Gesäss        |
| 83.64.10 ↔ Sonstige Naht einer Sehne, Kopf und Hals                                 | 83.76.16 ↔ Sonstige Sehnentransposition, Untere Extremität                            |
| 83.64.11 ↔ Sonstige Naht einer Sehne, Schulter und Axilla                           | 83.76.19 ↔ Sonstige Sehnentransposition, Andere Lokalisation                          |
| 83.64.12 ↔ Sonstige Naht einer Sehne, Oberarm und Ellenbogen                        | 83.77.10 ↔ Muskeltransfer oder -transplantation, Kopf und Hals                        |
| 83.64.13 ↔ Sonstige Naht einer Sehne, Unterarm                                      | 83.77.11 ↔ Muskeltransfer oder -transplantation, Schulter und Axilla                  |
| 83.64.14 ↔ Sonstige Naht einer Sehne, Brustwand, Bauch und Rücken                   | 83.77.12 ↔ Muskeltransfer oder -transplantation, Oberarm und Ellenbogen               |
| 83.64.15 ↔ Sonstige Naht einer Sehne, Leisten- und Genitalregion und Gesäss         | 83.77.13 ↔ Muskeltransfer oder -transplantation, Unterarm                             |

|   |  |
|---|--|
| 83.77.14 ↔ Muskeltransfer oder -transplantation, Brustwand, Bauch und Rücken  | 83.82.36 ↔ Transplantation eines osteomyokutanen oder osteofasziokutanen Lappens, Untere Extremität  |
| 83.77.15 ↔ Muskeltransfer oder -transplantation, Leisten- und Genitalregion und Gesäss                                  | 83.82.39 ↔ Transplantation eines osteomyokutanen oder osteofasziokutanen Lappens, Andere Lokalisation  |
| 83.77.16 ↔ Muskeltransfer oder -transplantation, Untere Extremität  | 83.82.40 ↔ Transplantation eines sonstigen Lappentransplantates mit mikrovaskulärer Anastomosierung aus Muskel oder Faszie, Kopf und Hals                        |
| 83.77.19 ↔ Muskeltransfer oder -transplantation, Andere Lokalisation  | 83.82.41 ↔ Transplantation eines sonstigen Lappentransplantates mit mikrovaskulärer Anastomosierung aus Muskel oder Faszie, Schulter und Axilla                  |
| 83.78.10 ↔ Sehnentransfer, Kopf und Hals  | 83.82.42 ↔ Transplantation eines sonstigen Lappentransplantates mit mikrovaskulärer Anastomosierung aus Muskel oder Faszie, Oberarm und Ellenbogen               |
| 83.78.11 ↔ Sehnentransfer, Schulter und Axilla  | 83.82.43 ↔ Transplantation eines sonstigen Lappentransplantates mit mikrovaskulärer Anastomosierung aus Muskel oder Faszie, Unterarm                             |
| 83.78.12 ↔ Sehnentransfer, Oberarm und Ellenbogen   | 83.82.44 ↔ Transplantation eines sonstigen Lappentransplantates mit mikrovaskulärer Anastomosierung aus Muskel oder Faszie, Brustwand, Bauch und Rücken          |
| 83.78.13 ↔ Sehnentransfer, Unterarm   | 83.82.45 ↔ Transplantation eines sonstigen Lappentransplantats mit mikrovaskulärer Anastomosierung aus Muskel oder Faszie, Leisten- und Genitalregion und Gesäss |
| 83.78.14 ↔ Sehnentransfer, Brustwand, Bauch und Rücken  | 83.82.46 ↔ Transplantation eines sonstigen Lappentransplantates mit mikrovaskulärer Anastomosierung aus Muskel oder Faszie, Untere Extremität                    |
| 83.78.15 ↔ Sehnentransfer, Leisten- und Genitalregion und Gesäss  | 83.82.47 ↔ Transplantation eines sonstigen Lappentransplantates mit mikrovaskulärer Anastomosierung aus Muskel oder Faszie, Andere Lokalisation                  |
| 83.78.16 ↔ Sehnentransfer, untere Extremität  | 83.85.10 ↔ Verlängerung von Muskel oder Sehne, Kopf und Hals   |
| 83.78.19 ↔ Sehnentransfer, andere Lokalisation  | 83.85.11 ↔ Verlängerung von Muskel oder Sehne, Schulter und Axilla   |
| 83.79 ↔ Sonstige Muskeltransposition  | 83.85.12 ↔ Verlängerung von Muskel oder Sehne, Oberarm und Ellenbogen  |
| 83.81.10 ↔ Sehnentransplantation, Kopf und Hals   | 83.85.13 ↔ Verlängerung von Muskel oder Sehne, Unterarm  |
| 83.81.11 ↔ Sehnentransplantation, Schulter und Axilla   | 83.85.14 ↔ Verlängerung von Muskel oder Sehne, Brustwand, Bauch und Rücken   |
| 83.81.12 ↔ Sehnentransplantation, Oberarm und Ellenbogen  | 83.85.15 ↔ Verlängerung von Muskel oder Sehne, Leisten- und Genitalregion und Gesäss   |
| 83.81.13 ↔ Sehnentransplantation, Unterarm  | 83.85.16 ↔ Verlängerung von Muskel oder Sehne, Untere Extremität   |
| 83.81.14 ↔ Sehnentransplantation, Brustwand, Bauch und Rücken   | 83.85.19 ↔ Verlängerung von Muskel oder Sehne, Andere Lokalisation   |
| 83.81.15 ↔ Sehnentransplantation, Leisten- und Genitalregion und Gesäss   | 83.85.20 ↔ Verkürzung von Muskel oder Sehne, Kopf und Hals   |
| 83.81.16 ↔ Sehnentransplantation, Untere Extremität   | 83.85.21 ↔ Verkürzung von Muskel oder Sehne, Schulter und Axilla   |
| 83.81.19 ↔ Sehnentransplantation, Andere Lokalisation   | 83.85.22 ↔ Verkürzung von Muskel oder Sehne, Oberarm und Ellenbogen  |
| 83.82.10 ↔ Faszientransplantation, Kopf und Hals  | 83.85.23 ↔ Verkürzung von Muskel oder Sehne, Unterarm  |
| 83.82.11 ↔ Faszientransplantation, Schulter und Axilla  | 83.85.24 ↔ Verkürzung von Muskel oder Sehne, Brustwand, Bauch und Rücken   |
| 83.82.12 ↔ Faszientransplantation, Oberarm und Ellenbogen   | 83.85.25 ↔ Verkürzung von Muskel oder Sehne, Leisten- und Genitalregion und Gesäss   |
| 83.82.13 ↔ Faszientransplantation, Unterarm   | 83.85.26 ↔ Verkürzung von Muskel oder Sehne, Untere Extremität   |
| 83.82.14 ↔ Faszientransplantation, Brustwand, Bauch und Rücken  | 83.85.29 ↔ Verkürzung von Muskel oder Sehne, Andere Lokalisation   |
| 83.82.15 ↔ Faszientransplantation, Leisten- und Genitalregion und Gesäss  | 83.86 ↔ Quadrizepssehnen-Rekonstruktion  |
| 83.82.16 ↔ Faszientransplantation, Untere Extremität  | 83.87.10 ↔ Muskelplastik, Kopf und Hals  |
| 83.82.19 ↔ Faszientransplantation, Andere Lokalisation  | 83.87.11 ↔ Muskelplastik, Schulter und Axilla  |
| 83.82.20 ↔ Transplantation eines lokalen Muskel- oder Faszienlappens, Kopf und Hals                                     | 83.87.12 ↔ Muskelplastik, Oberarm und Ellenbogen   |
| 83.82.21 ↔ Transplantation eines lokalen Muskel- oder Faszienlappens, Schulter und Axilla                               | 83.87.13 ↔ Muskelplastik, Unterarm   |
| 83.82.22 ↔ Transplantation eines lokalen Muskel- oder Faszienlappens, Oberarm und Ellenbogen                            | 83.87.14 ↔ Muskelplastik, Brustwand, Bauch und Rücken  |
| 83.82.23 ↔ Transplantation eines lokalen Muskel- oder Faszienlappens, Unterarm  | 83.87.15 ↔ Muskelplastik, Leisten- und Genitalregion und Gesäss  |
| 83.82.24 ↔ Transplantation eines lokalen Muskel- oder Faszienlappens, Brustwand, Bauch und Rücken                       | 83.87.16 ↔ Muskelplastik, Untere Extremität  |
| 83.82.25 ↔ Transplantation eines lokalen Muskel- oder Faszienlappens, Leisten- und Genitalregion und Gesäss             |  |
| 83.82.26 ↔ Transplantation eines lokalen Muskel- oder Faszienlappens, Untere Extremität                                 |  |
| 83.82.29 ↔ Transplantation eines lokalen Muskel- oder Faszienlappens, Andere Lokalisation                               |  |
| 83.82.30 ↔ Transplantation eines osteomyokutanen oder osteofasziokutanen Lappens, Kopf und Hals                         |  |
| 83.82.31 ↔ Transplantation eines osteomyokutanen oder osteofasziokutanen Lappens, Schulter und Axilla                   |  |
| 83.82.32 ↔ Transplantation eines osteomyokutanen oder osteofasziokutanen Lappens, Oberarm und Ellenbogen                |  |
| 83.82.33 ↔ Transplantation eines osteomyokutanen oder osteofasziokutanen Lappens, Unterarm                              |  |
| 83.82.34 ↔ Transplantation eines osteomyokutanen oder osteofasziokutanen Lappens, Brustwand, Bauch und Rücken           |  |
| 83.82.35 ↔ Transplantation eines osteomyokutanen oder osteofasziokutanen Lappens, Leisten- und Genitalregion und Gesäss |  |



|            |  |            |  |
|------------|--|------------|--|
| 83.88.10 ↔ | Augmentation einer Sehne, Kopf und Hals  | 83.89.20 ↔ | Deckung eines Defekts an einer Faszie, Kopf und Hals   |
| 83.88.11 ↔ | Augmentation einer Sehne, Schulter und Axilla  | 83.89.21 ↔ | Deckung eines Defekts an einer Faszie, Schulter und Axilla   |
| 83.88.12 ↔ | Augmentation einer Sehne, Oberarm und Ellenbogen   | 83.89.22 ↔ | Deckung eines Defekts an einer Faszie, Oberarm und Ellenbogen  |
| 83.88.13 ↔ | Augmentation einer Sehne, Unterarm   | 83.89.23 ↔ | Deckung eines Defekts an einer Faszie, Unterarm  |
| 83.88.14 ↔ | Augmentation einer Sehne, Brustwand, Bauch und Rücken                                      | 83.89.24 ↔ | Deckung eines Defekts an einer Faszie, Brustwand, Bauch und Rücken   |
| 83.88.15 ↔ | Augmentation einer Sehne, Leisten- und Genitalregion und Gesäss                            | 83.89.25 ↔ | Deckung eines Defekts an einer Faszie, Leisten- und Genitalregion und Gesäss   |
| 83.88.16 ↔ | Augmentation einer Sehne, Untere Extremität  | 83.89.26 ↔ | Deckung eines Defekts an einer Faszie, untere Extremität   |
| 83.88.19 ↔ | Augmentation einer Sehne, Andere Lokalisation  | 83.89.90 ↔ | Sonstige plastische Operationen an der Faszie, Kopf und Hals   |
| 83.88.20 ↔ | Sehnenersatzplastik, Kopf und Hals   | 83.89.91 ↔ | Sonstige plastische Operationen an der Faszie, Schulter und Axilla   |
| 83.88.21 ↔ | Sehnenersatzplastik, Schulter und Axilla   | 83.89.92 ↔ | Sonstige plastische Operationen an der Faszie, Oberarm und Ellenbogen  |
| 83.88.22 ↔ | Sehnenersatzplastik, Oberarm und Ellenbogen  | 83.89.93 ↔ | Sonstige plastische Operationen an der Faszie, Unterarm  |
| 83.88.23 ↔ | Sehnenersatzplastik, Unterarm  | 83.89.94 ↔ | Sonstige plastische Operationen an der Faszie, Brustwand, Bauch und Rücken   |
| 83.88.24 ↔ | Sehnenersatzplastik, Brustwand, Bauch und Rücken   | 83.89.95 ↔ | Sonstige plastische Operationen an der Faszie, Leisten- und Genitalregion und Gesäss   |
| 83.88.25 ↔ | Sehnenersatzplastik, Leisten- und Genitalregion und Gesäss                                 | 83.89.96 ↔ | Sonstige plastische Operationen an der Faszie, Untere Extremität   |
| 83.88.26 ↔ | Sehnenersatzplastik, Untere Extremität   | 83.8A.30 ↔ | Revision von einer sonstigen Lappenplastik mit mikrovasculärer Anastomosierung aus Muskel oder Faszie, Kopf und Hals                         |
| 83.88.29 ↔ | Sehnenersatzplastik, Andere Lokalisation   | 83.8A.31 ↔ | Revision von einer sonstigen Lappenplastik mit mikrovasculärer Anastomosierung aus Muskel oder Faszie, Schulter und Axilla                   |
| 83.88.30 ↔ | Schaffung eines Sehnentransplantatlagers, Kopf und Hals                                    | 83.8A.32 ↔ | Revision von einer sonstigen Lappenplastik mit mikrovasculärer Anastomosierung aus Muskel oder Faszie, Oberarm und Ellenbogen                |
| 83.88.31 ↔ | Schaffung eines Sehnentransplantatlagers, Schulter und Axilla                              | 83.8A.33 ↔ | Revision von einer sonstigen Lappenplastik mit mikrovasculärer Anastomosierung aus Muskel oder Faszie, Unterarm                              |
| 83.88.32 ↔ | Schaffung eines Sehnentransplantatlagers, Oberarm und Ellenbogen                           | 83.8A.34 ↔ | Revision von einer sonstigen Lappenplastik mit mikrovasculärer Anastomosierung aus Muskel oder Faszie, Brustwand, Bauch und Rücken           |
| 83.88.33 ↔ | Schaffung eines Sehnentransplantatlagers, Unterarm   | 83.8A.35 ↔ | Revision von einer sonstigen Lappenplastik mit mikrovasculärer Anastomosierung aus Muskel oder Faszie, Leisten- und Genitalregion und Gesäss |
| 83.88.34 ↔ | Schaffung eines Sehnentransplantatlagers, Brustwand, Bauch und Rücken                      | 83.8A.36 ↔ | Revision von einer sonstigen Lappenplastik mit mikrovasculärer Anastomosierung aus Muskel oder Faszie, Untere Extremität                     |
| 83.88.35 ↔ | Schaffung eines Sehnentransplantatlagers, Leisten- und Genitalregion und Gesäss            | 83.8A.39 ↔ | Revision von einer sonstigen Lappenplastik mit mikrovasculärer Anastomosierung aus Muskel oder Faszie, andere Lokalisation                   |
| 83.88.36 ↔ | Schaffung eines Sehnentransplantatlagers, Untere Extremität                                | 83.91.10 ↔ | Lösung von Adhäsionen von Muskel, Sehne, Faszie und Bursa, Kopf und Hals   |
| 83.88.39 ↔ | Schaffung eines Sehnentransplantatlagers, Andere Lokalisation                              | 83.91.11 ↔ | Lösung von Adhäsionen von Muskel, Sehne, Faszie und Bursa, Schulter und Axilla   |
| 83.88.40 ↔ | Tenodese, Kopf und Hals  | 83.91.12 ↔ | Lösung von Adhäsionen von Muskel, Sehne, Faszie und Bursa, Oberarm und Ellenbogen  |
| 83.88.41 ↔ | Tenodese, Schulter und Axilla  | 83.91.13 ↔ | Lösung von Adhäsionen von Muskel, Sehne, Faszie und Bursa, Unterarm  |
| 83.88.42 ↔ | Tenodese, Oberarm und Ellenbogen   | 83.91.14 ↔ | Lösung von Adhäsionen von Muskel, Sehne, Faszie und Bursa, Brustwand, Bauch und Rücken   |
| 83.88.43 ↔ | Tenodese, Unterarm   | 83.91.15 ↔ | Lösung von Adhäsionen von Muskel, Sehne, Faszie und Bursa, Leisten- und Genitalregion und Gesäss   |
| 83.88.44 ↔ | Tenodese, Brustwand, Bauch und Rücken  | 83.91.16 ↔ | Lösung von Adhäsionen von Muskel, Sehne, Faszie und Bursa, Untere Extremität   |
| 83.88.45 ↔ | Tenodese, Leisten- und Genitalregion und Gesäss  | 83.92 ↔    | Einsetzen oder Ersetzen eines Skelettmuskelstimulators   |
| 83.88.46 ↔ | Tenodese, Untere Extremität  | 83.99.10 ↔ | Andere Operationen an Sehnen, Kopf und Hals  |
| 83.88.49 ↔ | Tenodese, Andere Lokalisation  | 83.99.11 ↔ | Andere Operationen an Sehnen, Schulter und Axilla  |
| 83.88.90 ↔ | Sonstige plastische Operationen an der Sehne, Kopf und Hals                                | 83.99.12 ↔ | Andere Operationen an Sehnen, Oberarm und Ellenbogen   |
| 83.88.91 ↔ | Sonstige plastische Operationen an der Sehne, Schulter und Axilla                          |            |  |
| 83.88.92 ↔ | Sonstige plastische Operationen an der Sehne, Oberarm und Ellenbogen                       |            |  |
| 83.88.93 ↔ | Sonstige plastische Operationen an der Sehne, Unterarm                                     |            |  |
| 83.88.94 ↔ | Sonstige plastische Operationen an der Sehne, Brustwand, Bauch und Rücken                  |            |  |
| 83.88.95 ↔ | Sonstige plastische Operationen an der Sehne, Leisten- und Genitalregion und Gesäss        |            |  |
| 83.88.96 ↔ | Sonstige plastische Operationen an der Sehne, Untere Extremität                            |            |  |
| 83.89.10 ↔ | Verlängerung, Verkürzung und Doppelung einer Faszie, Kopf und Hals                         |            |  |
| 83.89.11 ↔ | Verlängerung, Verkürzung und Doppelung einer Faszie, Schulter und Axilla                   |            |  |
| 83.89.12 ↔ | Verlängerung, Verkürzung und Doppelung einer Faszie, Oberarm und Ellenbogen                |            |  |
| 83.89.13 ↔ | Verlängerung, Verkürzung und Doppelung einer Faszie, Unterarm                              |            |  |
| 83.89.14 ↔ | Verlängerung, Verkürzung und Doppelung einer Faszie, Brustwand, Bauch und Rücken           |            |  |
| 83.89.15 ↔ | Verlängerung, Verkürzung und Doppelung einer Faszie, Leisten- und Genitalregion und Gesäss |            |  |
| 83.89.16 ↔ | Verlängerung, Verkürzung und Doppelung einer Faszie, Untere Extremität                     |            |  |

|            |  |            |   |
|------------|--|------------|---|
| 83.99.13 ↔ | Andere Operationen an Sehnen, Unterarm   | 86.41.1C ↔ | Radikale und grossflächige Exzision von Läsion oder Gewebe an Haut und Subkutangewebe, ohne primären Wundverschluss, an Unterschenkel         |
| 83.99.14 ↔ | Andere Operationen an Sehnen, Brustwand, Bauch und Rücken  | 86.41.1D ↔ | Radikale und grossflächige Exzision von Läsion oder Gewebe an Haut und Subkutangewebe, ohne primären Wundverschluss, am Fuss                  |
| 83.99.15 ↔ | Andere Operationen an Sehnen, Leisten- und Genitalregion und Gesäss  | 86.42.11 ↔ | Radikale und grossflächige Exzision von Läsion oder Gewebe an Haut und Subkutangewebe, mit primärem Wundverschluss, am Kopf                   |
| 83.99.16 ↔ | Andere Operationen an Sehnen, Untere Extremität  | 86.42.12 ↔ | Radikale und grossflächige Exzision von Läsion oder Gewebe an Haut und Subkutangewebe, mit primärem Wundverschluss, am Hals                   |
| 83.99.20 ↔ | Andere Operationen an Muskel, Faszie und Bursa, Kopf und Hals  | 86.42.13 ↔ | Radikale und grossflächige Exzision von Läsion oder Gewebe an Haut und Subkutangewebe, mit primärem Wundverschluss, an Schulter und Axilla    |
| 83.99.21 ↔ | Andere Operationen an Muskel, Faszie und Bursa, Schulter und Axilla  | 86.42.14 ↔ | Radikale und grossflächige Exzision von Läsion oder Gewebe an Haut und Subkutangewebe, mit primärem Wundverschluss, an Oberarm und Ellenbogen |
| 83.99.22 ↔ | Andere Operationen an Muskel, Faszie und Bursa, Oberarm und Ellenbogen   | 86.42.15 ↔ | Radikale und grossflächige Exzision von Läsion oder Gewebe an Haut und Subkutangewebe, mit primärem Wundverschluss, an Unterarm               |
| 83.99.23 ↔ | Andere Operationen an Muskel, Faszie und Bursa, Unterarm   | 86.42.16 ↔ | Radikale und grossflächige Exzision von Läsion oder Gewebe an Haut und Subkutangewebe, mit primärem Wundverschluss, an der Hand               |
| 83.99.24 ↔ | Andere Operationen an Muskel, Faszie und Bursa, Brustwand, Bauch und Rücken  | 86.42.17 ↔ | Radikale und grossflächige Exzision von Läsion oder Gewebe an Haut und Subkutangewebe, mit primärem Wundverschluss, an Brustwand und Rücken   |
| 83.99.25 ↔ | Andere Operationen an Muskel, Faszie und Bursa, Leisten- und Genitalregion und Gesäss  | 86.42.18 ↔ | Radikale und grossflächige Exzision von Läsion oder Gewebe an Haut und Subkutangewebe, mit primärem Wundverschluss, an Bauchregion und Leiste |
| 83.99.26 ↔ | Andere Operationen an Muskel, Faszie und Bursa, Untere Extremität  | 86.42.1A ↔ | Radikale und grossflächige Exzision von Läsion oder Gewebe an Haut und Subkutangewebe, mit primärem Wundverschluss, am Gesäss                 |
| 83.99.30 ↔ | Revision ohne Ersatz eines Skelettmuskelstimulators  | 86.42.1B ↔ | Radikale und grossflächige Exzision von Läsion oder Gewebe an Haut und Subkutangewebe, mit primärem Wundverschluss, an Oberschenkel und Knie  |
| 85.2C.12 ↔ | Chirurgisches Débridement an der Mamma durch Exzision in lokaler Infiltrationsanästhesie, Regional- oder Allgemeinanästhesie, grossflächig     | 86.42.1C ↔ | Radikale und grossflächige Exzision von Läsion oder Gewebe an Haut und Subkutangewebe, mit primärem Wundverschluss, an Unterschenkel          |
| 85.H2 ↔    | Autologe Spalthauttransplantation an die Mamma   | 86.42.1D ↔ | Radikale und grossflächige Exzision von Läsion oder Gewebe an Haut und Subkutangewebe, mit primärem Wundverschluss, am Fuss                   |
| 85.K6.13 ↔ | Revision von Haut-Muskel- und Haut-Fett-Lappenplastiken an der Mamma, mit Neuanlage und Korrektur der Gefässanastomose                         | 86.43.11 ↔ | Radikale und grossflächige Exzision von Läsion oder Gewebe an Haut und Subkutangewebe, mit plastischer Deckung, am Kopf                       |
| 86.2A.31 ↔ | Chirurgisches Débridement, grosser Ausdehnung, am Kopf   | 86.43.12 ↔ | Radikale und grossflächige Exzision von Läsion oder Gewebe an Haut und Subkutangewebe, mit plastischer Deckung, am Hals                       |
| 86.2A.36 ↔ | Chirurgisches Débridement, grosser Ausdehnung, an der Hand   | 86.43.13 ↔ | Radikale und grossflächige Exzision von Läsion oder Gewebe an Haut und Subkutangewebe, mit plastischer Deckung, an Schulter und Axilla        |
| 86.2A.3D ↔ | Chirurgisches Débridement, grosser Ausdehnung, am Fuss   | 86.43.14 ↔ | Radikale und grossflächige Exzision von Läsion oder Gewebe an Haut und Subkutangewebe, mit plastischer Deckung, an Oberarm und Ellenbogen     |
| 86.2A.3E ↔ | Chirurgisches Débridement, grosser Ausdehnung, an anderer Lokalisation   | 86.43.15 ↔ | Radikale und grossflächige Exzision von Läsion oder Gewebe an Haut und Subkutangewebe, mit plastischer Deckung, an Unterarm                   |
| 86.41.11 ↔ | Radikale und grossflächige Exzision von Läsion oder Gewebe an Haut und Subkutangewebe, ohne primären Wundverschluss, am Kopf                   | 86.43.16 ↔ | Radikale und grossflächige Exzision von Läsion oder Gewebe an Haut und Subkutangewebe, mit plastischer Deckung, an der Hand                   |
| 86.41.12 ↔ | Radikale und grossflächige Exzision von Läsion oder Gewebe an Haut und Subkutangewebe, ohne primären Wundverschluss, am Hals                   | 86.43.17 ↔ | Radikale und grossflächige Exzision von Läsion oder Gewebe an Haut und Subkutangewebe, mit plastischer Deckung, an Brustwand und Rücken       |
| 86.41.13 ↔ | Radikale und grossflächige Exzision von Läsion oder Gewebe an Haut und Subkutangewebe, ohne primären Wundverschluss, an Schulter und Axilla    | 86.43.18 ↔ | Radikale und grossflächige Exzision von Läsion oder Gewebe an Haut und Subkutangewebe, mit plastischer Deckung, an Bauchregion und Leiste     |
| 86.41.14 ↔ | Radikale und grossflächige Exzision von Läsion oder Gewebe an Haut und Subkutangewebe, ohne primären Wundverschluss, an Oberarm und Ellenbogen |            |   |
| 86.41.15 ↔ | Radikale und grossflächige Exzision von Läsion oder Gewebe an Haut und Subkutangewebe, ohne primären Wundverschluss, an Unterarm               |            |   |
| 86.41.16 ↔ | Radikale und grossflächige Exzision von Läsion oder Gewebe an Haut und Subkutangewebe, ohne primären Wundverschluss, an der Hand               |            |   |
| 86.41.17 ↔ | Radikale und grossflächige Exzision von Läsion oder Gewebe an Haut und Subkutangewebe, ohne primären Wundverschluss, an Brustwand und Rücken   |            |   |
| 86.41.18 ↔ | Radikale und grossflächige Exzision von Läsion oder Gewebe an Haut und Subkutangewebe, ohne primären Wundverschluss, an Bauchregion und Leiste |            |   |
| 86.41.1A ↔ | Radikale und grossflächige Exzision von Läsion oder Gewebe an Haut und Subkutangewebe, ohne primären Wundverschluss, am Gesäss                 |            |   |
| 86.41.1B ↔ | Radikale und grossflächige Exzision von Läsion oder Gewebe an Haut und Subkutangewebe, ohne primären Wundverschluss, an Oberschenkel und Knie  |            |   |

|   |   |
|---|---|
| 86.43.1A ↔ Radikale und grossflächige Exzision von Läsion oder Gewebe an Haut und Subkutangewebe, mit plastischer Deckung, am Gesäss                | 86.6B.16 ↔ Autologe Spalthauttransplantation, kleinflächig, an der Hand               |
| 86.43.1B ↔ Radikale und grossflächige Exzision von Läsion oder Gewebe an Haut und Subkutangewebe, mit plastischer Deckung, an Oberschenkel und Knie | 86.6B.17 ↔ Autologe Spalthauttransplantation, kleinflächig, an Brustwand und Rücken   |
| 86.43.1C ↔ Radikale und grossflächige Exzision von Läsion oder Gewebe an Haut und Subkutangewebe, mit plastischer Deckung, an Unterschenkel         | 86.6B.18 ↔ Autologe Spalthauttransplantation, kleinflächig, an Bauchregion und Leiste |
| 86.43.1D ↔ Radikale und grossflächige Exzision von Läsion oder Gewebe an Haut und Subkutangewebe, mit plastischer Deckung, am Fuss                  | 86.6B.1A ↔ Autologe Spalthauttransplantation, kleinflächig, am Gesäss                 |
| 86.6A.11 ↔ Autologe Vollhauttransplantation, kleinflächig, am Kopf  | 86.6B.1B ↔ Autologe Spalthauttransplantation, kleinflächig, an Oberschenkel und Knie  |
| 86.6A.12 ↔ Autologe Vollhauttransplantation, kleinflächig, am Hals  | 86.6B.1C ↔ Autologe Spalthauttransplantation, kleinflächig, am Unterschenkel          |
| 86.6A.13 ↔ Autologe Vollhauttransplantation, kleinflächig, an Schulter und Axilla   | 86.6B.1D ↔ Autologe Spalthauttransplantation, kleinflächig, am Fuss                   |
| 86.6A.14 ↔ Autologe Vollhauttransplantation, kleinflächig, an Oberarm und Ellenbogen  | 86.6B.21 ↔ Autologe Spalthauttransplantation, grossflächig, am Kopf                   |
| 86.6A.15 ↔ Autologe Vollhauttransplantation, kleinflächig, am Unterarm  | 86.6B.22 ↔ Autologe Spalthauttransplantation, grossflächig, am Hals                   |
| 86.6A.16 ↔ Autologe Vollhauttransplantation, kleinflächig, an der Hand  | 86.6B.23 ↔ Autologe Spalthauttransplantation, grossflächig, an Schulter und Axilla    |
| 86.6A.17 ↔ Autologe Vollhauttransplantation, kleinflächig, an Brustwand und Rücken  | 86.6B.24 ↔ Autologe Spalthauttransplantation, grossflächig, an Oberarm und Ellenbogen |
| 86.6A.18 ↔ Autologe Vollhauttransplantation, kleinflächig, an Bauchregion und Leiste  | 86.6B.25 ↔ Autologe Spalthauttransplantation, grossflächig, am Unterarm               |
| 86.6A.1A ↔ Autologe Vollhauttransplantation, kleinflächig, am Gesäss  | 86.6B.26 ↔ Autologe Spalthauttransplantation, grossflächig, an der Hand               |
| 86.6A.1B ↔ Autologe Vollhauttransplantation, kleinflächig, an Oberschenkel und Knie   | 86.6B.27 ↔ Autologe Spalthauttransplantation, grossflächig, an Brustwand und Rücken   |
| 86.6A.1C ↔ Autologe Vollhauttransplantation, kleinflächig, am Unterschenkel   | 86.6B.28 ↔ Autologe Spalthauttransplantation, grossflächig, an Bauchregion und Leiste |
| 86.6A.1D ↔ Autologe Vollhauttransplantation, kleinflächig, am Fuss  | 86.6B.2A ↔ Autologe Spalthauttransplantation, grossflächig, am Gesäss                 |
| 86.6A.21 ↔ Autologe Vollhauttransplantation, grossflächig, am Kopf  | 86.6B.2B ↔ Autologe Spalthauttransplantation, grossflächig, an Oberschenkel und Knie  |
| 86.6A.22 ↔ Autologe Vollhauttransplantation, grossflächig, am Hals  | 86.6B.2C ↔ Autologe Spalthauttransplantation, grossflächig, am Unterschenkel          |
| 86.6A.23 ↔ Autologe Vollhauttransplantation, grossflächig, an Schulter und Axilla   | 86.6B.2D ↔ Autologe Spalthauttransplantation, grossflächig, am Fuss                   |
| 86.6A.24 ↔ Autologe Vollhauttransplantation, grossflächig, an Oberarm und Ellenbogen  | 86.7A.31 ↔ Verschiebe-Rotationsplastik, kleinflächig, am Kopf                         |
| 86.6A.25 ↔ Autologe Vollhauttransplantation, grossflächig, am Unterarm  | 86.7A.36 ↔ Verschiebe-Rotationsplastik, kleinflächig, an der Hand                     |
| 86.6A.26 ↔ Autologe Vollhauttransplantation, grossflächig, an der Hand  | 86.7A.3D ↔ Verschiebe-Rotationsplastik, kleinflächig, am Fuss                         |
| 86.6A.27 ↔ Autologe Vollhauttransplantation, grossflächig, an Brustwand und Rücken  | 86.7A.3E ↔ Verschiebe-Rotationsplastik, kleinflächig, an anderer Lokalisation         |
| 86.6A.28 ↔ Autologe Vollhauttransplantation, grossflächig, an Bauchregion und Leiste  | 86.7A.41 ↔ Verschiebe-Rotationsplastik, grossflächig, am Kopf                         |
| 86.6A.2A ↔ Autologe Vollhauttransplantation, grossflächig, am Gesäss  | 86.7A.46 ↔ Verschiebe-Rotationsplastik, grossflächig, an der Hand                     |
| 86.6A.2B ↔ Autologe Vollhauttransplantation, grossflächig, an Oberschenkel und Knie   | 86.7A.4D ↔ Verschiebe-Rotationsplastik, grossflächig, am Fuss                         |
| 86.6A.2C ↔ Autologe Vollhauttransplantation, grossflächig, am Unterschenkel   | 86.7A.4E ↔ Verschiebe-Rotationsplastik, grossflächig, an anderer Lokalisation         |
| 86.6A.2D ↔ Autologe Vollhauttransplantation, grossflächig, am Fuss  | 86.7A.51 ↔ Transpositionsplastik (VY), kleinflächig, am Kopf                          |
| 86.6B.11 ↔ Autologe Spalthauttransplantation, kleinflächig, am Kopf   | 86.7A.56 ↔ Transpositionsplastik (VY), kleinflächig, an der Hand                      |
| 86.6B.12 ↔ Autologe Spalthauttransplantation, kleinflächig, am Hals   | 86.7A.5D ↔ Transpositionsplastik (VY), kleinflächig, am Fuss                          |
| 86.6B.13 ↔ Autologe Spalthauttransplantation, kleinflächig, an Schulter und Axilla  | 86.7A.5E ↔ Transpositionsplastik (VY), kleinflächig, an anderer Lokalisation          |
| 86.6B.14 ↔ Autologe Spalthauttransplantation, kleinflächig, an Oberarm und Ellenbogen   | 86.7A.61 ↔ Transpositionsplastik (VY), grossflächig, am Kopf                          |
| 86.6B.15 ↔ Autologe Spalthauttransplantation, kleinflächig, am Unterarm   | 86.7A.66 ↔ Transpositionsplastik (VY), grossflächig, an der Hand                      |
|   | 86.7A.6D ↔ Transpositionsplastik (VY), grossflächig, am Fuss                          |
|   | 86.7A.6E ↔ Transpositionsplastik (VY), grossflächig, an anderer Lokalisation          |
|   | 86.7A.71 ↔ Insellappenplastik, kleinflächig, am Kopf                                  |
|   | 86.7A.76 ↔ Insellappenplastik, kleinflächig, an der Hand                              |
|   | 86.7A.7D ↔ Insellappenplastik, kleinflächig, am Fuss                                  |
|   | 86.7A.7E ↔ Insellappenplastik, kleinflächig, an anderer Lokalisation                  |
|   | 86.7A.81 ↔ Insellappenplastik, grossflächig, am Kopf                                  |
|   | 86.7A.86 ↔ Insellappenplastik, grossflächig, an der Hand                              |
|   | 86.7A.8D ↔ Insellappenplastik, grossflächig, am Fuss                                  |
|   | 86.7A.8E ↔ Insellappenplastik, grossflächig, an anderer Lokalisation                  |
|   | 86.7A.B6 ↔ Z-Plastik, grossflächig, an der Hand                                       |

|   |   |
|---|---|
| 86.7A.D6 ↔ W-Plastik, grossflächig, an der Hand   | 86.7E.3E ↔ Revision von gestielter Fernlappenplastik, an anderer Lokalisation   |
| 86.7B.11 ↔ Gestielte regionale Lappenplastik, am Kopf   | 86.7E.41 ↔ Revision von einer Plastik mit freien Lappen mit mikrovaskulärer Anastomosierung, am Kopf  |
| 86.7B.12 ↔ Gestielte regionale Lappenplastik, am Hals   | 86.7E.46 ↔ Revision von einer Plastik mit freien Lappen mit mikrovaskulärer Anastomosierung, an der Hand  |
| 86.7B.13 ↔ Gestielte regionale Lappenplastik, an Schulter und Axilla                                | 86.7E.4D ↔ Revision von einer Plastik mit freien Lappen mit mikrovaskulärer Anastomosierung, am Fuss  |
| 86.7B.14 ↔ Gestielte regionale Lappenplastik, an Oberarm und Ellenbogen                             | 86.7E.4E ↔ Revision von einer Plastik mit freien Lappen mit mikrovaskulärer Anastomosierung, an anderer Lokalisation  |
| 86.7B.15 ↔ Gestielte regionale Lappenplastik, am Unterarm   | 86.83.11 ↔ Gewebereduktionsplastik an Kopf und Hals   |
| 86.7B.16 ↔ Gestielte regionale Lappenplastik, an der Hand   | 86.83.12 ↔ Gewebereduktionsplastik an Schulter und Oberarm  |
| 86.7B.17 ↔ Gestielte regionale Lappenplastik, an Brustwand und Rücken                               | 86.83.13 ↔ Gewebereduktionsplastik an Unterarm  |
| 86.7B.18 ↔ Gestielte regionale Lappenplastik, an Bauchregion und Leiste                             | 86.83.14 ↔ Gewebereduktionsplastik an Hand  |
| 86.7B.1A ↔ Gestielte regionale Lappenplastik, am Gesäss   | 86.83.1A ↔ Gewebereduktionsplastik am Bauch   |
| 86.7B.1B ↔ Gestielte regionale Lappenplastik, an Oberschenkel und Knie                              | 86.83.1B ↔ Gewebereduktionsplastik an Rücken oder Flanke  |
| 86.7B.1C ↔ Gestielte regionale Lappenplastik, am Unterschenkel                                      | 86.83.1C ↔ Gewebereduktionsplastik gleichzeitig Bauch, Flanke sowie Rücken  |
| 86.7B.1D ↔ Gestielte regionale Lappenplastik, am Fuss   | 86.83.1D ↔ Gewebereduktionsplastik an der Leisten- und Genitalregion  |
| 86.7C.11 ↔ Gestielte Fernlappenplastik, am Kopf   | 86.83.1E ↔ Gewebereduktionsplastik am Gesäss  |
| 86.7C.12 ↔ Gestielte Fernlappenplastik, am Hals   | 86.83.1F ↔ Gewebereduktionsplastik an Oberschenkel  |
| 86.7C.13 ↔ Gestielte Fernlappenplastik, an Schulter und Axilla                                      | 86.83.1G ↔ Gewebereduktionsplastik an Unterschenkel und Fuss  |
| 86.7C.14 ↔ Gestielte Fernlappenplastik, an Oberarm und Ellenbogen                                   | 86.84.21 ↔ Korrektur einer Narbenkontraktur oder Bride am Kopf  |
| 86.7C.15 ↔ Gestielte Fernlappenplastik, am Unterarm   | 86.84.26 ↔ Korrektur einer Narbenkontraktur oder Bride an der Hand  |
| 86.7C.16 ↔ Gestielte Fernlappenplastik, an der Hand   | 86.84.2D ↔ Korrektur einer Narbenkontraktur oder Bride am Fuss  |
| 86.7C.17 ↔ Gestielte Fernlappenplastik, an Brustwand und Rücken                                     | 86.84.2E ↔ Korrektur einer Narbenkontraktur oder Bride an anderer Lokalisation  |
| 86.7C.18 ↔ Gestielte Fernlappenplastik, an Bauchregion und Leiste                                   | 86.88.11 ↔ Operative Anlage oder Wechsel eines Systems zur Vakuumversiegelung in Regional- oder Allgemeinanästhesie, tiefreichend, an Knochen und Gelenken der Extremitäten |
| 86.7C.1A ↔ Gestielte Fernlappenplastik, am Gesäss   | 86.88.12 ↔ Operative Anlage oder Wechsel eines Systems zur Vakuumversiegelung in Regional- oder Allgemeinanästhesie, tiefreichend, an Thorax, Mediastinum und Sternum       |
| 86.7C.1B ↔ Gestielte Fernlappenplastik, an Oberschenkel und Knie                                    | 86.88.13 ↔ Operative Anlage oder Wechsel eines Systems zur Vakuumversiegelung in Regional- oder Allgemeinanästhesie, am offenen Abdomen                                     |
| 86.7C.1C ↔ Gestielte Fernlappenplastik, am Unterschenkel  | 86.88.14 ↔ Operative Anlage oder Wechsel eines Systems zur Vakuumversiegelung in Regional- oder Allgemeinanästhesie, endorektal   |
| 86.7C.1D ↔ Gestielte Fernlappenplastik, am Fuss   | 86.88.15 ↔ Operative Anlage oder Wechsel eines Systems zur Vakuumversiegelung in Regional- oder Allgemeinanästhesie, an Haut und Subkutangewebe                             |
| 86.7D.11 ↔ Plastik mit freiem Lappen mit mikrovaskulärer Anastomosierung, am Kopf                   | 86.88.16 ↔ Operative Anlage oder Wechsel eines Systems zur Vakuumversiegelung in Regional- oder Allgemeinanästhesie, an anderer Lokalisation                                |
| 86.7D.12 ↔ Plastik mit freiem Lappen mit mikrovaskulärer Anastomosierung, am Hals                   | 86.88.17 ↔ Operative Anlage oder Wechsel eines Systems zur Vakuumversiegelung in Regional- oder Allgemeinanästhesie, tiefreichend, an Rücken (zervikal bis sakral)          |
| 86.7D.13 ↔ Plastik mit freiem Lappen mit mikrovaskulärer Anastomosierung, an Schulter und Axilla    | 86.88.18 ↔ Operative Anlage oder Wechsel eines Systems zur Vakuumversiegelung in Regional- oder Allgemeinanästhesie, tiefreichend, an Becken, Vulva, Perineum               |
| 86.7D.14 ↔ Plastik mit freiem Lappen mit mikrovaskulärer Anastomosierung, an Oberarm und Ellenbogen | 86.91 ↔ Exzision von Haut zur Transplantation   |
| 86.7D.15 ↔ Plastik mit freiem Lappen mit mikrovaskulärer Anastomosierung, am Unterarm               | 86.93.09 ↔ Einsetzen eines Gewebeexpanders, sonstige  |
| 86.7D.16 ↔ Plastik mit freiem Lappen mit mikrovaskulärer Anastomosierung, an der Hand               | 86.93.21 ↔ Einsetzen eines Gewebeexpanders am Kopf  |
| 86.7D.17 ↔ Plastik mit freiem Lappen mit mikrovaskulärer Anastomosierung, an Brustwand und Rücken   | 86.93.26 ↔ Einsetzen eines Gewebeexpanders an der Hand  |
| 86.7D.18 ↔ Plastik mit freiem Lappen mit mikrovaskulärer Anastomosierung, an Bauchregion und Leiste | 86.93.2D ↔ Einsetzen eines Gewebeexpanders am Fuss  |
| 86.7D.1A ↔ Plastik mit freiem Lappen mit mikrovaskulärer Anastomosierung, am Gesäss                 | 86.93.2E ↔ Einsetzen eines Gewebeexpanders an anderer Lokalisation  |
| 86.7D.1B ↔ Plastik mit freiem Lappen mit mikrovaskulärer Anastomosierung, an Oberschenkel und Knie  |   |
| 86.7D.1C ↔ Plastik mit freiem Lappen mit mikrovaskulärer Anastomosierung, am Unterschenkel          |   |
| 86.7D.1D ↔ Plastik mit freiem Lappen mit mikrovaskulärer Anastomosierung, am Fuss                   |   |
| 86.7E.21 ↔ Revision von gestielter regionaler Lappenplastik, am Kopf                                |   |
| 86.7E.26 ↔ Revision von gestielter regionaler Lappenplastik, an der Hand                            |   |
| 86.7E.2D ↔ Revision von gestielter regionaler Lappenplastik, am Fuss                                |   |
| 86.7E.2E ↔ Revision von gestielter regionaler Lappenplastik, an anderer Lokalisation                |   |
| 86.7E.31 ↔ Revision von gestielter Fernlappenplastik, am Kopf                                       |   |
| 86.7E.36 ↔ Revision von gestielter Fernlappenplastik, an der Hand                                   |   |
| 86.7E.3D ↔ Revision von gestielter Fernlappenplastik, am Fuss                                       |   |

- 92.27.00 ↔ Implantation oder Einsetzen radioaktiver Elemente (Brachytherapie mit umschlossenen Radionukliden), Körperoberfläche, sonstiger oder n.n.bez. Applikationsort
- 92.27.10 ↔ Implantation oder Einsetzen radioaktiver Elemente (Brachytherapie mit umschlossenen Radionukliden), weibliche Geschlechtsorgane, n.n.bez.
- 92.27.11 ↔ Implantation oder Einsetzen radioaktiver Elemente (Brachytherapie mit umschlossenen Radionukliden), intrauterin
- 92.27.12 ↔ Implantation oder Einsetzen radioaktiver Elemente (Brachytherapie mit umschlossenen Radionukliden), intravaginal
- 92.27.13 ↔ Implantation oder Einsetzen radioaktiver Elemente (Brachytherapie mit umschlossenen Radionukliden), intrauterin und intravaginal kombiniert
- 92.27.21 ↔ Implantation oder Einsetzen radioaktiver Elemente (Brachytherapie mit umschlossenen Radionukliden), Körperoberfläche
- 92.27.22 ↔ Implantation oder Einsetzen radioaktiver Elemente (Brachytherapie mit umschlossenen Radionukliden), intrakavitär
- 92.27.23 ↔ Implantation oder Einsetzen radioaktiver Elemente (Brachytherapie mit umschlossenen Radionukliden), intraluminal
- 92.27.30 ↔ Implantation oder Einsetzen radioaktiver Elemente (Brachytherapie mit umschlossenen Radionukliden), Gefäß n.n.bez.
- 92.27.31 ↔ Implantation oder Einsetzen radioaktiver Elemente (Brachytherapie mit umschlossenen Radionukliden), Koronargefäß
- 92.27.39 ↔ Implantation oder Einsetzen radioaktiver Elemente (Brachytherapie mit umschlossenen Radionukliden), sonstiges Gefäß
- 92.27.40 ↔ Implantation oder Einsetzen radioaktiver Elemente (Brachytherapie mit umschlossenen Radionukliden), intraoperativ
- 92.27.70 ↔ Radioaktive Moulagen, n.n.bez.
- 92.27.71 ↔ Radioaktive Moulagen, Konstruktion und Applikation von oberflächlichen radioaktiven Moulagen
- 92.27.72 ↔ Radioaktive Moulagen, Konstruktion und Applikation von nicht auf der Körperoberfläche verwendeten Applikatoren
- 92.27.73 ↔ Radioaktive Moulagen, Konstruktion und Applikation von Augenapplikatoren
- 92.27.79 ↔ Radioaktive Moulagen, sonstige
- 92.28.00 ↔ Injektion, Instillation oder orale Gabe von Radioisotopen, n.n.bez.
- 92.28.09 ↔ Injektion, Instillation oder orale Gabe von Radioisotopen, sonstige
- 92.28.11 ↔ Therapie mit offenen Radionukliden bei Knochenmetastasen
- 92.28.14 ↔ Instillation von offenen Radionukliden in Gelenke
- 92.28.24 ↔ Selektive intravasculäre Radiochemoembolisation mit I-131-Lipiodol
- 92.28.25 ↔ Selektive intravasculäre Radionuklidtherapie [SIRT] durch Embolisation von Yttrium-90-markierten Mikrosphären
- 92.28.26 ↔ Selektive intravasculäre Radionuklidtherapie [SIRT] durch Embolisation von Holmium-166 markierten Mikrosphären
- 92.28.33 ↔ Endovasculäre Brachytherapie mit Rhenium-188
- 92.28.41 ↔ Radiojodtherapie bis 1,2 GBq I-131, ohne Gabe von rekombinantem Thyreotropin [rh-TSH]
- 92.28.42 ↔ Radiojodtherapie bis 1,2 GBq I-131, mit Gabe von rekombinantem Thyreotropin [rh-TSH]
- 92.28.43 ↔ Radiojodtherapie über 1,2 bis unter 5 GBq I-131, ohne Gabe von rekombinantem Thyreotropin [rh-TSH]
- 92.28.44 ↔ Radiojodtherapie über 1,2 bis unter 5 GBq I-131, mit Gabe von rekombinantem Thyreotropin [rh-TSH]
- 92.28.45 ↔ Radiojodtherapie mit 5 und mehr GBq I-131, ohne Gabe von rekombinantem Thyreotropin [rh-TSH]
- 92.28.46 ↔ Radiojodtherapie mit 5 und mehr GBq I-131, mit Gabe von rekombinantem Thyreotropin [rh-TSH]
- 92.28.51 ↔ Radioimmuntherapie mit 90Y-Ibritumomab-Tiuxetan, parenteral
- 92.28.52 ↔ Radioimmuntherapie mit Jod 131 [I-131] Tositumomab, parenteral
- 92.28.53 ↔ Radioimmuntherapie mit sonstigen Antikörpern, parenteral
- 92.28.64 ↔ Radiorezeptorthherapie mit dem DOTA-konjugierten Somatostatin-Analogon TOC [Octreotide]
- 92.28.65 ↔ Radiorezeptorthherapie mit dem DOTA-konjugierten Somatostatin-Analogon TATE [Octreotate]
- 92.28.66 ↔ Radiorezeptorthherapie mit Somatostatin-Antagonisten
- 92.28.69 ↔ Radiotherapie mit kleinen Molekülen, sonstige
- 92.28.6B ↔ Radiorezeptorthherapie mit 177Lu-PSMA I&T [177Lu-ITG-PSMA-1]
- 92.28.6C ↔ Radiorezeptorthherapie mit sonstigen PSMA-Liganden
- 92.28.71 ↔ Gabe von Jod-131-MIBG [Metajodbenzylguanidin] parenteral
- 92.29.11 ↔ Interstitielle Brachytherapie mit Implantation von entfernbaren Strahlern in einer Ebene, niedrige Dosisleistung
- 92.29.12 ↔ Interstitielle Brachytherapie mit Implantation von entfernbaren Strahlern in einer Ebene, gepulste Dosisleistung [Pulsed dose rate]
- 92.29.13 ↔ Interstitielle Brachytherapie mit Implantation von entfernbaren Strahlern in einer Ebene, hohe Dosisleistung
- 92.29.19 ↔ Interstitielle Brachytherapie mit Implantation von entfernbaren Strahlern in einer Ebene, sonstige
- 92.29.21 ↔ Interstitielle Brachytherapie mit Volumenimplantation von entfernbaren Strahlern in mehreren Ebenen, niedrige Dosisleistung
- 92.29.22 ↔ Interstitielle Brachytherapie mit Volumenimplantation von entfernbaren Strahlern in mehreren Ebenen, gepulste Dosisleistung [Pulsed dose rate]
- 92.29.23 ↔ Interstitielle Brachytherapie mit Volumenimplantation von entfernbaren Strahlern in mehreren Ebenen, hohe Dosisleistung
- 92.29.24 ↔ Brachytherapie mit Implantation von entfernbaren Strahlern in mehreren Ebenen, hohe Dosisleistung, intraoperativ
- 92.29.29 ↔ Interstitielle Brachytherapie mit Volumenimplantation von entfernbaren Strahlern in mehreren Ebenen, sonstige
- 92.29.31 ↔ Interstitielle Brachytherapie mit Implantation von permanenten Strahlern, bis 10 Quellen
- 92.29.32 ↔ Interstitielle Brachytherapie mit Implantation von permanenten Strahlern, von 11 bis 15 Quellen
- 92.29.33 ↔ Interstitielle Brachytherapie mit Implantation von permanenten Strahlern, von 16 bis 20 Quellen
- 92.29.34 ↔ Interstitielle Brachytherapie mit Implantation von permanenten Strahlern, von 21 bis 25 Quellen
- 92.29.35 ↔ Interstitielle Brachytherapie mit Implantation von permanenten Strahlern, von 26 bis 30 Quellen
- 92.29.36 ↔ Interstitielle Brachytherapie mit Implantation von permanenten Strahlern, von 31 bis 35 Quellen
- 92.29.37 ↔ Interstitielle Brachytherapie mit Implantation von permanenten Strahlern, von 36 bis 40 Quellen
- 92.29.38 ↔ Interstitielle Brachytherapie mit Implantation von permanenten Strahlern, von 41 bis 45 Quellen
- 92.29.39 ↔ Interstitielle Brachytherapie mit Implantation von permanenten Strahlern, von 46 bis 50 Quellen
- 92.29.3A ↔ Interstitielle Brachytherapie mit Implantation von permanenten Strahlern, von 51 bis 55 Quellen

- 92.29.3B ↔ Interstitielle Brachytherapie mit Implantation von permanenten Strahlern, von 56 bis 60 Quellen  
 92.29.3C ↔ Interstitielle Brachytherapie mit Implantation von permanenten Strahlern, von 61 bis 65 Quellen  
 92.29.3D ↔ Interstitielle Brachytherapie mit Implantation von permanenten Strahlern, von 66 bis 70 Quellen  
 92.29.3E ↔ Interstitielle Brachytherapie mit Implantation von permanenten Strahlern, von 71 und mehr Quellen

**Prozedur B17-3**

- 86.2A.21 ‡↔ Chirurgisches Débridement, mittlerer Ausdehnung, am Kopf  
 86.2A.26 ‡↔ Chirurgisches Débridement, mittlerer Ausdehnung, an der Hand  
 86.2A.2D ‡↔ Chirurgisches Débridement, mittlerer Ausdehnung, am Fuss  
 86.2A.2E ‡↔ Chirurgisches Débridement, mittlerer Ausdehnung, an anderer Lokalisation

**Prozedur B17-4**

- 86.0B.11 ‡↔ Implantation eines Medikamententrägers an Haut und Subkutangewebe

**Prozedur B17-5**

- 04.51.10 ↔ Transplantation von extrakraniellen Hirnnerven  
 04.51.11 ↔ Transplantation von Plexus brachialis und Nerven der Schulter  
 04.51.12 ↔ Transplantation von Nerven des Armes und der Hand  
 04.51.13 ↔ Transplantation von Nerven des Rumpfes und der unteren Extremität  
 04.76 ↔ Plastische Rekonstruktion einer alten traumatischen Verletzung an kranialen und peripheren Nerven  
 04.79.10 ↔ Transplantation sowie Transposition eines extrakraniellen Hirnnerven mit epineuraler Naht  
 04.79.11 ↔ Transplantation sowie Transposition des Plexus brachialis mit epineuraler Naht  
 04.79.12 ↔ Transplantation sowie Transposition von Nerven der Schulter mit epineuraler Naht  
 04.79.13 ↔ Transplantation sowie Transposition eines Nerven des Armes und der Hand mit epineuraler Naht  
 04.79.14 ↔ Transplantation sowie Transposition von Nerven des Rumpfes und der unteren Extremität mit epineuraler Naht  
 04.79.20 ↔ Transplantation sowie Transposition eines Nerven mit interfazikulärer Naht  
 04.79.21 ↔ Transplantation sowie Transposition eines extrakraniellen Hirnnerven mit interfazikulärer Naht  
 04.79.22 ↔ Transplantation sowie Transposition des Plexus brachialis mit interfazikulärer Naht  
 04.79.23 ↔ Transplantation sowie Transposition von Nerven der Schulter mit interfazikulärer Naht  
 04.79.24 ↔ Transplantation sowie Transposition eines Nerven des Armes und der Hand mit interfazikulärer Naht  
 04.79.25 ↔ Transplantation sowie Transposition von Nerven des Rumpfes und der unteren Extremität mit interfazikulärer Naht  
 40.21.10 ↔ Exzision einzelner Lymphknoten und Lymphgefässe, zervikal, ohne Markierung  
 40.21.99 ↔ Exzision eines tiefen zervikalen Lymphknotens, sonstige  
 40.22.10 ↔ Exzision eines mamma-internalen Lymphknotens, thorakoskopisch  
 40.22.20 ↔ Exzision eines mamma-internalen Lymphknotens, offen chirurgisch  
 40.22.99 ↔ Exzision eines mamma-internalen Lymphknotens, sonstige  
 40.23.10 ↔ Exzision eines axillären Lymphknotens, ohne Markierung  
 40.23.99 ↔ Exzision eines axillären Lymphknotens, sonstige  
 40.24.10 ↔ Exzision eines inguinalen Lymphknotens, offen chirurgisch, ohne Markierung  
 40.24.20 ↔ Exzision eines inguinalen Lymphknotens, laparoskopisch  
 40.24.99 ↔ Exzision eines inguinalen Lymphknotens, sonstige  
 40.29.11 ↔ Exzision eines mediastinalen Lymphknotens, offen chirurgisch  
 40.29.12 ↔ Exzision eines mediastinalen Lymphknotens, thorakoskopisch  
 40.29.19 ↔ Exzision eines mediastinalen Lymphknotens, sonstige  
 40.29.20 ↔ Exzision eines paraaortalen Lymphknotens  
 40.29.30 ↔ Exzision eines iliakalen Lymphknotens  
 40.29.70 ↔ Exzision eines Lymphangioms oder Hygroma cysticum  
 40.29.81 ↔ Exzision mehrerer abdominaler Lymphknotenstationen (mit Leberbiopsie), offen chirurgisch [Staging-Laparotomie]  
 40.29.82 ↔ Exzision mehrerer abdominaler Lymphknotenstationen (mit Leberbiopsie), laparoskopisch [Staging-Laparoskopie]  
 40.29.89 ↔ Exzision mehrerer abdominaler Lymphknotenstationen (mit Leberbiopsie), sonstige  
 40.29.99 ↔ Einfache Exzision einer anderen lymphatischen Struktur, sonstige  
 85.H2 ↔ Autologe Spalthauttransplantation an die Mamma  
 86.6B.11 ↔ Autologe Spalthauttransplantation, kleinflächig, am Kopf  
 86.6B.12 ↔ Autologe Spalthauttransplantation, kleinflächig, am Hals  
 86.6B.13 ↔ Autologe Spalthauttransplantation, kleinflächig, an Schulter und Axilla  
 86.6B.14 ↔ Autologe Spalthauttransplantation, kleinflächig, an Oberarm und Ellenbogen  
 86.6B.15 ↔ Autologe Spalthauttransplantation, kleinflächig, am Unterarm  
 86.6B.17 ↔ Autologe Spalthauttransplantation, kleinflächig, an Brustwand und Rücken  
 86.6B.18 ↔ Autologe Spalthauttransplantation, kleinflächig, an Bauchregion und Leiste  
 86.6B.1A ↔ Autologe Spalthauttransplantation, kleinflächig, am Gesäss  
 86.6B.1B ↔ Autologe Spalthauttransplantation, kleinflächig, an Oberschenkel und Knie  
 86.6B.1C ↔ Autologe Spalthauttransplantation, kleinflächig, am Unterschenkel  
 86.6B.1D ↔ Autologe Spalthauttransplantation, kleinflächig, am Fuss  
 86.6B.21 ↔ Autologe Spalthauttransplantation, grossflächig, am Kopf  
 86.6B.22 ↔ Autologe Spalthauttransplantation, grossflächig, am Hals  
 86.6B.23 ↔ Autologe Spalthauttransplantation, grossflächig, an Schulter und Axilla

|   |  |
|---|--|
| 86.6B.24 ↔ Autologe Spalthauttransplantation, grossflächig, an Oberarm und Ellenbogen   | 86.88.13 ↔ Operative Anlage oder Wechsel eines Systems zur Vakuumversiegelung in Regional- oder Allgemeinanästhesie, am offenen Abdomen                            |
| 86.6B.25 ↔ Autologe Spalthauttransplantation, grossflächig, am Unterarm   | 86.88.14 ↔ Operative Anlage oder Wechsel eines Systems zur Vakuumversiegelung in Regional- oder Allgemeinanästhesie, endorektal                                    |
| 86.6B.27 ↔ Autologe Spalthauttransplantation, grossflächig, an Brustwand und Rücken   | 86.88.15 ↔ Operative Anlage oder Wechsel eines Systems zur Vakuumversiegelung in Regional- oder Allgemeinanästhesie, an Haut und Subkutangewebe                    |
| 86.6B.28 ↔ Autologe Spalthauttransplantation, grossflächig, an Bauchregion und Leiste   | 86.88.16 ↔ Operative Anlage oder Wechsel eines Systems zur Vakuumversiegelung in Regional- oder Allgemeinanästhesie, an anderer Lokalisation                       |
| 86.6B.2A ↔ Autologe Spalthauttransplantation, grossflächig, am Gesäss   | 86.88.17 ↔ Operative Anlage oder Wechsel eines Systems zur Vakuumversiegelung in Regional- oder Allgemeinanästhesie, tiefreichend, an Rücken (zervikal bis sakral) |
| 86.6B.2B ↔ Autologe Spalthauttransplantation, grossflächig, an Oberschenkel und Knie  | 86.88.18 ↔ Operative Anlage oder Wechsel eines Systems zur Vakuumversiegelung in Regional- oder Allgemeinanästhesie, tiefreichend, an Becken, Vulva, Perineum      |
| 86.6B.2C ↔ Autologe Spalthauttransplantation, grossflächig, am Unterschenkel  |  |
| 86.6B.2D ↔ Autologe Spalthauttransplantation, grossflächig, am Fuss   |  |
| 86.88.11 ↔ Operative Anlage oder Wechsel eines Systems zur Vakuumversiegelung in Regional- oder Allgemeinanästhesie, tiefreichend, an Knochen und Gelenken der Extremitäten |  |
| 86.88.12 ↔ Operative Anlage oder Wechsel eines Systems zur Vakuumversiegelung in Regional- oder Allgemeinanästhesie, tiefreichend, an Thorax, Mediastinum und Sternum       |  |

**ADRG B20****Bestimmte oder komplexe intrakranielle Eingriffe oder grosse Wirbelsäulen-Operation**

Mindestens eine Prozedur in Tabelle B20-2

**DRG B20A****Bestimmte oder komplexe intrakranielle Eingriffe oder grosse Wirbelsäulen-Operation mit intensivmedizinischer Komplexbehandlung/IMCK > 196/184 Aufwandspunkten oder intensivmedizinischer Komplexbehandlung > 119 Aufwandspunkte mit bestimmter Konstellation**

Mindestens eine Prozedur in Tabelle B20-3 oder Prozedur in Tabelle B20-4 und Definition der DRG (B20B)

**DRG B20B****Bestimmte oder komplexe intrakranielle Eingriffe oder grosse Wirbelsäulen-Operation mit komplexer Prozedur oder komplexer Diagnose oder intensivmedizinische Komplexbehandlung > 119 Aufwandspunkte, mit intraoperativem Monitoring oder bestimmtem Eingriff oder Alter < 16 Jahre**

((Mindestens eine Prozedur in Tabelle B20-5 und Prozedur in Tabelle B20-6) oder mindestens eine Prozedur in Tabelle B20-7 oder Hauptdiagnose in Tabelle B20-1 oder mindestens eine Prozedur in Tabelle B20-8) und (Alter &lt; 16 Jahre oder mindestens eine Prozedur in Tabelle B20-9 oder Hauptdiagnose in Tabelle B20-1 oder Prozedur in Tabelle B20-10)

**DRG B20C****Bestimmte oder komplexe intrakranielle Eingriffe oder grosse Wirbelsäulen-Operation mit komplexer Prozedur oder intensivmedizinische Komplexbehandlung > 119 Aufwandspunkte, Alter > 15 Jahre**

(Mindestens eine Prozedur in Tabelle B20-5 und Prozedur in Tabelle B20-6) oder mindestens eine Prozedur in Tabelle B20-7 oder Hauptdiagnose in Tabelle B20-1 oder mindestens eine Prozedur in Tabelle B20-8

**DRG B20D****Bestimmte oder komplexe intrakranielle Eingriffe oder grosse Wirbelsäulen-Operation****Diagnose B20-1**

|       |  |       |   |
|-------|--|-------|---|
| 160.0 | Subarachnoidalblutung, vom Karotissiphon oder der Karotisbifurkation ausgehend | 160.3 | Subarachnoidalblutung, von der A. communicans posterior ausgehend |
| 160.1 | Subarachnoidalblutung, von der A. cerebri media ausgehend                      | 160.4 | Subarachnoidalblutung, von der A. basilaris ausgehend             |
| 160.2 | Subarachnoidalblutung, von der A. communicans anterior ausgehend               | 160.5 | Subarachnoidalblutung, von der A. vertebralis ausgehend           |

|       |   |       |  |
|-------|---|-------|--|
| I60.6 | Subarachnoidalblutung, von sonstigen intrakraniellen Arterien ausgehend               | I61.1 | Intrazerebrale Blutung in die Großhirnhemisphäre, kortikal |
| I60.7 | Subarachnoidalblutung, von nicht näher bezeichneter intrakranieller Arterie ausgehend | I61.3 | Intrazerebrale Blutung in den Hirnstamm                    |
| I60.8 | Sonstige Subarachnoidalblutung  | I61.4 | Intrazerebrale Blutung in das Kleinhirn                    |
| I61.0 | Intrazerebrale Blutung in die Großhirnhemisphäre, subkortikal                         | I61.5 | Intrazerebrale intraventrikuläre Blutung                   |
|       |   | I61.6 | Intrazerebrale Blutung an mehreren Lokalisationen          |
|       |   | I61.8 | Sonstige intrazerebrale Blutung                            |

### Prozedur B20-10

|             |   |             |   |
|-------------|---|-------------|---|
| 00.4H.23 ‡↔ | Verwendete Mikrokathetersysteme bei transluminalen Gefäßinterventionen an spinalen Gefäßen, 3 Mikrokathetersysteme          | 00.4H.46 ‡↔ | Verwendete Mikrokathetersysteme bei transluminalen Gefäßinterventionen an intrakraniellen Gefäßen, 6 und mehr Mikrokathetersysteme                  |
| 00.4H.24 ‡↔ | Verwendete Mikrokathetersysteme bei transluminalen Gefäßinterventionen an spinalen Gefäßen, 4 Mikrokathetersysteme          | 00.4H.53 ‡↔ | Verwendete Mikrokathetersysteme bei transluminalen Gefäßinterventionen an extrakraniellen Gefäßen an Kopf und Hals, 3 Mikrokathetersysteme          |
| 00.4H.25 ‡↔ | Verwendete Mikrokathetersysteme bei transluminalen Gefäßinterventionen an spinalen Gefäßen, 5 Mikrokathetersysteme          | 00.4H.54 ‡↔ | Verwendete Mikrokathetersysteme bei transluminalen Gefäßinterventionen an extrakraniellen Gefäßen an Kopf und Hals, 4 Mikrokathetersysteme          |
| 00.4H.26 ‡↔ | Verwendete Mikrokathetersysteme bei transluminalen Gefäßinterventionen an spinalen Gefäßen, 6 und mehr Mikrokathetersysteme | 00.4H.55 ‡↔ | Verwendete Mikrokathetersysteme bei transluminalen Gefäßinterventionen an extrakraniellen Gefäßen an Kopf und Hals, 5 Mikrokathetersysteme          |
| 00.4H.43 ‡↔ | Verwendete Mikrokathetersysteme bei transluminalen Gefäßinterventionen an intrakraniellen Gefäßen, 3 Mikrokathetersysteme   | 00.4H.56 ‡↔ | Verwendete Mikrokathetersysteme bei transluminalen Gefäßinterventionen an extrakraniellen Gefäßen an Kopf und Hals, 6 und mehr Mikrokathetersysteme |
| 00.4H.44 ‡↔ | Verwendete Mikrokathetersysteme bei transluminalen Gefäßinterventionen an intrakraniellen Gefäßen, 4 Mikrokathetersysteme   |             |   |
| 00.4H.45 ‡↔ | Verwendete Mikrokathetersysteme bei transluminalen Gefäßinterventionen an intrakraniellen Gefäßen, 5 Mikrokathetersysteme   |             |   |

### Prozedur B20-2

|            |  |            |   |
|------------|--|------------|---|
| 01.23.00 ↔ | Rekraniotomie, n.n.bez.  | 01.24.38 ↔ | Zugang zur Schädelbasis, transpyramidal   |
| 01.23.10 ↔ | Rekraniotomie mit Einbringen einer Drainage  | 01.24.39 ↔ | Zugang zur Schädelbasis, sonstige   |
| 01.23.20 ↔ | Rekraniotomie mit Entfernen von alloplastischem Material oder Medikamententrägers aus dem Schädelknochen                     | 01.24.3A ↔ | Zugang zur Schädelbasis, transkondylär  |
| 01.23.21 ↔ | Rekraniotomie mit Entfernen von alloplastischem Material oder Medikamententräger aus dem Epiduralraum                        | 01.24.3B ↔ | Zugang zur Schädelbasis, transorbital   |
| 01.23.29 ↔ | Rekraniotomie mit Entfernen von sonstigen Material   | 01.24.3C ↔ | Zugang zur Schädelbasis, mit Le-Fort-I-Osteotomie   |
| 01.23.99 ↔ | Rekraniotomie, sonstige  | 01.24.3D ↔ | Zugang zur Schädelbasis, transnasal-transcribiform  |
| 01.24.10 ↔ | Sonstige Kraniotomie mit Dekompression   | 01.24.3E ↔ | Zugang zur Schädelbasis, transnasal-transclival   |
| 01.24.11 ↔ | Sonstige Kraniotomie zur Entleerung eines epiduralen Hämatoms  | 01.24.3F ↔ | Zugang zur Schädelbasis, transoral-transclival  |
| 01.24.12 ↔ | Sonstige Kraniotomie zur Entleerung eines epiduralen Empyems   | 01.24.3G ↔ | Zugang zur Schädelbasis, transnasal-transpterygoidal  |
| 01.24.13 ↔ | Sonstige Kraniotomie, Einlegen von alloplastischem Material oder Medikamententrägers in den Schädelknochen oder Epiduralraum | 01.24.99 ↔ | Sonstige Kraniotomie, sonstige  |
| 01.24.14 ↔ | Sonstige Kraniotomie, Entfernung von alloplastischem Material oder Medikamententrägers aus Schädelknochen oder Epiduralraum  | 01.25.10 ↔ | Sonstige Kraniektomie mit Dekompression   |
| 01.24.15 ↔ | Sonstige Kraniotomie, Entfernung eines Fremdkörpers aus Schädelknochen oder Epiduralraum                                     | 01.25.11 ↔ | Sonstige Kraniektomie zur Entleerung eines epiduralen Hämatoms  |
| 01.24.16 ↔ | Sonstige Kraniotomie, sonstige Drainage epiduraler Flüssigkeit oder aus sonstigen Gründen                                    | 01.25.12 ↔ | Sonstige Kraniektomie zur Entleerung eines epiduralen Empyems   |
| 01.24.31 ↔ | Zugang zur Schädelbasis, transoral   | 01.25.13 ↔ | Sonstige Kraniektomie zur Entfernung eines Fremdkörpers aus Schädelknochen oder Epiduralraum  |
| 01.24.32 ↔ | Zugang zur Schädelbasis, transoral mit Spaltung des weichen Gaumens  | 01.25.14 ↔ | Sonstige Kraniektomie mit Einlegen von alloplastischem Material oder eines Medikamententrägers in den Schädelknochen oder Epiduralraum                      |
| 01.24.33 ↔ | Zugang zur Schädelbasis, transoral mit Spaltung des weichen sowie harten Gaumens   | 01.25.19 ↔ | Sonstige Kraniektomie zur Drainage epiduraler Flüssigkeit oder aus sonstigen Gründen  |
| 01.24.34 ↔ | Zugang zur Schädelbasis, transphenoidal  | 01.25.20 ↔ | Sonstige Kraniektomie, Rekraniektomie mit Einbringen einer Drainage   |
| 01.24.35 ↔ | Zugang zur Schädelbasis, transethmoidal  | 01.25.21 ↔ | Sonstige Kraniektomie, Rekraniektomie zur Entfernung von alloplastischem Material oder eines Medikamententrägers aus dem Schädelknochen oder Epiduralraumes |
| 01.24.36 ↔ | Zugang zur Schädelbasis, transmastoidal  | 01.25.99 ↔ | Sonstige Kraniektomie, sonstige   |
| 01.24.37 ↔ | Zugang zur Schädelbasis, translabyrinthär  | 01.32.00 ↔ | Lobotomie und Traktotomie, n.n.bez.   |
|            |  | 01.32.10 ↔ | Lobotomie und Traktotomie, Zingulotomie   |
|            |  | 01.32.11 ↔ | Lobotomie und Traktotomie, Subpiale Transsektion  |
|            |  | 01.32.12 ↔ | Lobotomie und Traktotomie, Multiple Lobotomien  |



|            |   |            |   |
|------------|---|------------|---|
| 01.32.20 ↔ | Lobotomie und Traktotomie, Stereotaktische Unterbrechung von Bahnsystemen                   | 02.51.12 ↔ | Encephalo-duro-synangiose [EDS]   |
| 01.32.99 ↔ | Lobotomie und Traktotomie, sonstige   | 02.51.14 ↔ | Encephalo-myo-synangiose [EMS]  |
| 01.39.10 ↔ | Sonstige Inzision am Gehirn zur Entleerung eines intrazerebralen Hämatoms                   | 02.51.15 ↔ | Encephalo-galea-periost-synangiose [EGPS]   |
| 01.39.11 ↔ | Sonstige Inzision am Gehirn zur Entleerung eines intrazerebralen Abszesses                  | 02.51.99 ↔ | Synangiose, sonstige  |
| 01.39.20 ↔ | Sonstige Inzision am Gehirn, Stereotaktische Entleerung eines intrakraniellen Hämatoms      | 04.01.00 ↔ | Exzision eines Akustikusneurinoms, n.n.bez.   |
| 01.39.21 ↔ | Sonstige Inzision am Gehirn, Stereotaktische Entleerung eines intrakraniellen Abszesses     | 04.01.10 ↔ | Exzision eines Akustikusneurinoms durch Kraniotomie                                       |
| 01.41 ↔    | Operationen am Thalamus   | 04.01.11 ↔ | Exzision eines Akustikusneurinoms, translabyrinthärer Zugang                              |
| 01.42 ↔    | Operationen am Globus pallidum  | 04.01.99 ↔ | Exzision eines Akustikusneurinoms, sonstige   |
| 01.51.00 ↔ | Exzision und Destruktion von Läsion oder Gewebe an Gehirn und Hirnhäuten, n.n.bez.          | 04.41 ↔    | Dekompression an der Wurzel des N. trigeminus   |
| 01.51.10 ↔ | Exzision von Tumorgewebe an den Hirnhäuten mit Präparation von infiltriertem Nachbar gewebe | 04.42.10 ↔ | Sonstige Dekompression an kranialen Nerven, intrakraniell                                 |
| 01.51.19 ↔ | Exzision von Läsion oder Gewebe an den Hirnhäuten, sonstige                                 | 07.13.10 ↔ | Geschlossene [perkutane] [Nadel-] Biopsie an der Hypophyse durch transfrontalen Zugang    |
| 01.51.21 ↔ | Exzision von hirneigenem intrazerebralen Tumorgewebe  | 07.13.11 ↔ | Offene Biopsie an der Hypophyse durch transfrontalen Zugang                               |
| 01.51.22 ↔ | Exzision von nicht hirneigenem intrazerebralen Tumorgewebe                                  | 07.13.12 ↔ | Stereotaktische Biopsie an der Hypophyse durch transfrontalen Zugang                      |
| 01.51.29 ↔ | Exzision von Läsion oder Gewebe am Gehirn, sonstige   | 07.13.99 ↔ | Biopsie an der Hypophyse, transfrontaler Zugang, sonstige                                 |
| 01.51.31 ↔ | Destruktion von Läsion oder Gewebe an Hirnhäuten  | 07.14.10 ↔ | Geschlossene [perkutane] [Nadel-] Biopsie an der Hypophyse durch transsphenoidalen Zugang |
| 01.51.41 ↔ | Destruktion von hirneigenem intrazerebralen Tumorgewebe                                     | 07.14.11 ↔ | Offene Biopsie an der Hypophyse durch transsphenoidalen Zugang                            |
| 01.51.42 ↔ | Destruktion von nicht hirneigenem intrazerebralen Tumorgewebe                               | 07.14.12 ↔ | Stereotaktische Biopsie an der Hypophyse durch transsphenoidalen Zugang                   |
| 01.51.49 ↔ | Destruktion von Läsion oder Gewebe am Gehirn, sonstige                                      | 07.14.99 ↔ | Biopsie an der Hypophyse, transsphenoidaler Zugang, sonstige                              |
| 01.52.00 ↔ | Hemisphärektomie, n.n.bez.  | 07.17.10 ↔ | Geschlossene [perkutane] [Nadel-] Biopsie am Corpus pineale                               |
| 01.52.10 ↔ | Hemisphärektomie, hirneigenes intrazerebrales Tumorgewebe                                   | 07.17.11 ↔ | Offene Biopsie am Corpus pineale  |
| 01.52.11 ↔ | Hemisphärektomie, nicht hirneigenes intrazerebrales Tumorgewebe                             | 07.17.12 ↔ | Stereotaktische Biopsie am Corpus pineale   |
| 01.52.99 ↔ | Hemisphärektomie, sonstige  | 07.17.99 ↔ | Biopsie am Corpus pineale, sonstige   |
| 01.53.00 ↔ | Lobektomie am Gehirn, n.n.bez.  | 07.51 ↔    | Exploration im Gebiet des Corpus pineale  |
| 01.53.10 ↔ | Lobektomie am Gehirn, hirneigenes intrazerebrales Tumorgewebe                               | 07.52 ↔    | Inzision am Corpus pineale  |
| 01.53.11 ↔ | Lobektomie am Gehirn, nicht hirneigenes intrazerebrales Tumorgewebe                         | 07.53 ↔    | Partielle Exzision des Corpus pineale   |
| 01.53.99 ↔ | Lobektomie am Gehirn, sonstige  | 07.54 ↔    | Totale Exzision des Corpus pineale  |
| 01.59 ↔    | Sonstige Exzision und Destruktion an Gehirn und Hirnhäuten, sonstige                        | 07.59 ↔    | Operationen am Corpus pineale, sonstige   |
| 01.6X.10 ↔ | Exzision und Destruktion von Tumorgewebe an der Schädelbasis                                | 07.61 ↔    | Partielle Exzision der Hypophyse, transfrontaler Zugang                                   |
| 01.6X.11 ↔ | Exzision und Destruktion von Tumorgewebe an der Kalotte                                     | 07.62 ↔    | Partielle Exzision an der Hypophyse, transsphenoidaler Zugang                             |
| 01.6X.20 ↔ | Exzision und Destruktion vom sonstigem erkrankten Gewebe an der Schädelbasis                | 07.63 ↔    | Partielle Exzision an der Hypophyse, nicht näher bezeichneter Zugang                      |
| 01.6X.22 ↔ | Exzision und Destruktion von sonstigem erkrankten Gewebe an der Kalotte mit Hirnhäuten      | 07.64 ↔    | Totale Exzision der Hypophyse, transfrontaler Zugang                                      |
| 02.11 ↔    | Einfache Naht an der Dura mater des Gehirns   | 07.65 ↔    | Totale Exzision der Hypophyse, transsphenoidaler Zugang                                   |
| 02.12.00 ↔ | Sonstige Rekonstruktion an den Hirnhäuten, n.n.bez.   | 07.68 ↔    | Totale Exzision der Hypophyse, anderer näher bezeichneter Zugang                          |
| 02.12.10 ↔ | Sonstige Rekonstruktion an den Hirnhäuten ohne Kranioplastik                                | 07.69 ↔    | Totale Exzision der Hypophyse, nicht näher bezeichneter Zugang                            |
| 02.12.20 ↔ | Sonstige Rekonstruktion an den Hirnhäuten mit Kranioplastik                                 | 07.71 ↔    | Exploration der Fossa hypophysialis   |
| 02.12.21 ↔ | Sonstige Duraplastik mit Kranioplastik an der Konvexität                                    | 07.72 ↔    | Inzision an der Hypophyse   |
| 02.12.22 ↔ | Sonstige Duraplastik mit Kranioplastik am kraniozervikalen Übergang                         | 07.79 ↔    | Sonstige Operation an der Hypophyse, sonstige   |
| 02.12.31 ↔ | Duraplastik an der Frontobasis mit gestieltem Lappen  | 38.11 ↔    | Endarteriektomie von intrakraniellen Gefässen   |
| 02.12.99 ↔ | Sonstige Rekonstruktion an den Hirnhäuten, sonstige   | 38.31 ↔    | Resektion von intrakraniellen Gefässen mit Anastomose                                     |
| 02.2 ↔     | Ventrikulostomie  | 38.41 ↔    | Resektion von intrakraniellen Blutgefässen mit Ersatz                                     |
| 02.51.00 ↔ | Synangiose, n.n.bez.  | 38.61 ↔    | Sonstige Exzision von intrakraniellen Gefässen  |
| 02.51.11 ↔ | Encephalo-duro-arterio-synangiose [EDAS]  | 39.28 ↔    | Extrakraniell-intrakranieller Gefäss-Bypass   |
|            |   | 39.2A ↔    | Intra-intrakranieller Gefäss-Bypass   |
|            |   | 39.51.00 ↔ | Aneurysma-Clipping, n.n.bez.  |
|            |   | 39.51.11 ↔ | Aneurysma-Clipping intrakraniell  |
|            |   | 39.51.99 ↔ | Aneurysma-Clipping, sonstige  |
|            |   | 39.52.11 ↔ | Sonstige Korrektur eines Aneurysmas von intrakraniellen Blutgefässen                      |
|            |   | 39.53 ↔    | Verschluss einer arteriovenösen Fistel  |

|            |  |            |  |
|------------|--|------------|--|
| 39.56.11 ↔ | Plastische Rekonstruktion von intrakraniellen Gefässen mit Gewebe-Patch  | 39.79.58 ↔ | Selektive Embolisation mit Schirmen von spinalen Gefässen  |
| 39.57.11 ↔ | Plastische Rekonstruktion von intrakraniellen Gefässen mit synthetischem Patch Graft                                   | 39.79.68 ↔ | Selektive Embolisation mit Partikeln von spinalen Gefässen   |
| 39.72.09 ↔ | Endovaskuläre plastische Rekonstruktion oder Okklusion von Gefässen am Kopf und Hals, sonstige                         | 39.79.98 ↔ | Selektive Embolisation von spinalen Gefässen, sonstige   |
| 39.72.14 ↔ | Selektive Embolisation von intrakraniellen Gefässen mit adhäsivem Embolisat  | 39.79.A8 ↔ | Selektive Embolisation mit Plugs von spinalen Gefässen   |
| 39.72.15 ↔ | Selektive Embolisation von intrakraniellen Gefässen mit Plugs  | 39.79.B8 ↔ | Selektive Embolisation mit embolisierenden Flüssigkeiten von spinalen Gefässen                                   |
| 39.72.16 ↔ | Selektive Embolisation von intrakraniellen Gefässen mit Coils  | 39.79.C8 ↔ | Selektive Embolisation mit adhäsivem Embolisat von spinalen Gefässen   |
| 39.72.17 ↔ | Selektive Embolisation von intrakraniellen Gefässen mit Partikeln  | 39.BH.11 ↔ | (Perkutan-)transluminale Implantation von Stents zur Strömungslaminierung bei Aneurysmen, intrakranielle Gefässe |
| 39.72.18 ↔ | Selektive Embolisation von intrakraniellen Gefässen mit embolisierenden Flüssigkeiten                                  | 76.92.20 ↔ | Einsetzen von CAD-Implantat an Gesichtsschädel ohne Beteiligung des Hirnschädels, bis zu 2 Regionen              |
| 39.72.19 ↔ | Selektive Embolisation von intrakraniellen Gefässen, sonstige  | 76.92.21 ↔ | Einsetzen von CAD-Implantat an Gesichtsschädel ohne Beteiligung des Hirnschädels, ab 3 Regionen                  |
| 39.72.1A ↔ | Selektive Embolisation von intrakraniellen Gefässen mit embolisierenden (ablösbaren) Ballons                           | 76.92.30 ↔ | Einsetzen eines CAD-Implantats an Maxilla, zur plastischen Rekonstruktion eines einfachen Defekts                |
| 39.72.1B ↔ | Selektive Embolisation von intrakraniellen Gefässen mit Schirmen   | 76.92.31 ↔ | Einsetzen eines CAD-Implantats an Maxilla, zur plastischen Rekonstruktion eines grossen oder komplexen Defekts   |
| 39.72.24 ↔ | Selektive Embolisation von extrakraniellen Gefässen des Kopfes und des Halses mit adhäsivem Embolisat                  | 7A.28.51 ↔ | Osteotomie an der Wirbelsäule, Grad V  |
| 39.72.25 ↔ | Selektive Embolisation von extrakraniellen Gefässen des Kopfes und des Halses mit Plugs                                | 7A.28.61 ↔ | Osteotomie an der Wirbelsäule, Grad VI   |
| 39.72.26 ↔ | Selektive Embolisation von extrakraniellen Gefässen des Kopfes und des Halses mit Coils                                | 7A.44.21 ↔ | Kyphoplastie mit Wirbelkörperaufrichtung durch aufblähbaren Ballon, 1 Wirbelkörper                               |
| 39.72.27 ↔ | Selektive Embolisation von extrakraniellen Gefässen des Kopfes und des Halses mit Partikeln                            | 7A.44.22 ↔ | Kyphoplastie mit Wirbelkörperaufrichtung durch aufblähbaren Ballon, 2 Wirbelkörper                               |
| 39.72.28 ↔ | Selektive Embolisation von extrakraniellen Gefässen des Kopfes und des Halses mit embolisierenden Flüssigkeiten        | 7A.44.23 ↔ | Kyphoplastie mit Wirbelkörperaufrichtung durch aufblähbaren Ballon, 3 Wirbelkörper                               |
| 39.72.29 ↔ | Selektive Embolisation von extrakraniellen Gefässen des Kopfes und des Halses, sonstige                                | 7A.44.24 ↔ | Kyphoplastie mit Wirbelkörperaufrichtung durch aufblähbaren Ballon, 4 Wirbelkörper und mehr                      |
| 39.72.2A ↔ | Selektive Embolisation von extrakraniellen Gefässen des Kopfes und des Halses mit embolisierenden (ablösbaren) Ballons | 7A.44.31 ↔ | Kyphoplastie mit Wirbelkörperaufrichtung durch aufrichtbares Implantat, 1 Wirbelkörper                           |
| 39.72.2B ↔ | Selektive Embolisation von extrakraniellen Gefässen des Kopfes und des Halses mit Schirmen                             | 7A.44.32 ↔ | Kyphoplastie mit Wirbelkörperaufrichtung durch aufrichtbares Implantat, 2 Wirbelkörper                           |
| 39.77.00 ↔ | Perkutan-transluminale endovaskuläre Intervention an intrakraniellem(en) Gefäss(en), n.n.bez.                          | 7A.44.33 ↔ | Kyphoplastie mit Wirbelkörperaufrichtung durch aufrichtbares Implantat, 3 Wirbelkörper                           |
| 39.77.09 ↔ | Perkutan-transluminale endovaskuläre Intervention an intrakraniellem(en) Gefäss(en), sonstige                          | 7A.44.34 ↔ | Kyphoplastie mit Wirbelkörperaufrichtung durch aufrichtbares Implantat, 4 Wirbelkörper und mehr                  |
| 39.77.10 ↔ | Perkutane Ballonangioplastie an intrakraniellem(n) Gefäss(en)  | 7A.44.91 ↔ | Kyphoplastie durch sonstige Vorrichtung zur Wirbelkörperaufrichtung, 1 Wirbelkörper                              |
| 39.77.20 ↔ | Perkutane Bladeangioplastie an intrakraniellem(n) Gefäss(en)   | 7A.44.92 ↔ | Kyphoplastie durch sonstige Vorrichtung zur Wirbelkörperaufrichtung, 2 Wirbelkörper                              |
| 39.77.30 ↔ | Perkutane Laserangioplastie an intrakraniellem(n) Gefäss(en)   | 7A.44.93 ↔ | Kyphoplastie durch sonstige Vorrichtung zur Wirbelkörperaufrichtung, 3 Wirbelkörper                              |
| 39.77.40 ↔ | Perkutane Atherektomie an intrakraniellem(n) Gefäss(en)  | 7A.44.94 ↔ | Kyphoplastie durch sonstige Vorrichtung zur Wirbelkörperaufrichtung, 4 Wirbelkörper und mehr                     |
| 39.77.50 ↔ | Perkutane selektive Thrombolyse von intrakraniellem(n) Gefäss(en)  | 7A.71.13 ↔ | Fusion von Wirbeln mit Stabilisierung der Wirbelsäule, Zugang dorsal und dorsolateral, 3 Segmente                |
| 39.77.60 ↔ | Perkutane Thrombektomie an intrakraniellem(n) Gefäss(en), n.n.bez.   | 7A.71.14 ↔ | Fusion von Wirbeln mit Stabilisierung der Wirbelsäule, Zugang dorsal und dorsolateral, 4 Segmente                |
| 39.77.61 ↔ | Perkutane Rotationsthrombektomie an intrakraniellem(n) Gefäss(en)  | 7A.71.15 ↔ | Fusion von Wirbeln mit Stabilisierung der Wirbelsäule, Zugang dorsal und dorsolateral, 5 Segmente                |
| 39.77.62 ↔ | Perkutane stentgestützte Thrombektomie an intrakraniellem(n) Gefäss(en)  | 7A.71.16 ↔ | Fusion von Wirbeln mit Stabilisierung der Wirbelsäule, Zugang dorsal und dorsolateral, 6 Segmente                |
| 39.77.69 ↔ | Perkutane Thrombektomie an intrakraniellem(n) Gefäss(en), sonstige   | 7A.71.17 ↔ | Fusion von Wirbeln mit Stabilisierung der Wirbelsäule, Zugang dorsal und dorsolateral, 7 Segmente                |
| 39.77.70 ↔ | Perkutane endovaskuläre Fremdkörperentfernung aus intrakraniellem(n) Gefäss(en)  | 7A.71.18 ↔ | Fusion von Wirbeln mit Stabilisierung der Wirbelsäule, Zugang dorsal und dorsolateral, 8 Segmente                |
| 39.77.80 ↔ | Perkutan-transluminale intraarterielle Spasmolyse bei zerebrovaskulären Vasospasmen                                    |            |  |
| 39.79.28 ↔ | Coil-Embolisation oder -Verschluss von spinalen Gefässen   |            |  |
| 39.79.47 ↔ | Selektive Embolisation mit ablösbaren Ballons von spinalen Gefässen  |            |  |

|  |  |
|--|--|
| 7A.71.1A ↔ Fusion von Wirbeln mit Stabilisierung der Wirbelsäule, Zugang dorsal und dorsolateral, 9 Segmente           | 7A.72.15 ↔ Dynamische Stabilisierung der Wirbelsäule, Zugang dorsal und dorsolateral, 5 Segmente           |
| 7A.71.1B ↔ Fusion von Wirbeln mit Stabilisierung der Wirbelsäule, Zugang dorsal und dorsolateral, 10 Segmente          | 7A.72.16 ↔ Dynamische Stabilisierung der Wirbelsäule, Zugang dorsal und dorsolateral, 6 Segmente           |
| 7A.71.1C ↔ Fusion von Wirbeln mit Stabilisierung der Wirbelsäule, Zugang dorsal und dorsolateral, 11 Segmente          | 7A.72.17 ↔ Dynamische Stabilisierung der Wirbelsäule, Zugang dorsal und dorsolateral, 7 Segmente           |
| 7A.71.1D ↔ Fusion von Wirbeln mit Stabilisierung der Wirbelsäule, Zugang dorsal und dorsolateral, 12 Segmente          | 7A.72.18 ↔ Dynamische Stabilisierung der Wirbelsäule, Zugang dorsal und dorsolateral, 8 Segmente           |
| 7A.71.1E ↔ Fusion von Wirbeln mit Stabilisierung der Wirbelsäule, Zugang dorsal und dorsolateral, 13 Segmente          | 7A.72.1A ↔ Dynamische Stabilisierung der Wirbelsäule, Zugang dorsal und dorsolateral, 9 Segmente           |
| 7A.71.1F ↔ Fusion von Wirbeln mit Stabilisierung der Wirbelsäule, Zugang dorsal und dorsolateral, 14 und mehr Segmente | 7A.72.1B ↔ Dynamische Stabilisierung der Wirbelsäule, Zugang dorsal und dorsolateral, 10 Segmente          |
| 7A.71.23 ↔ Fusion von Wirbeln mit Stabilisierung der Wirbelsäule, Zugang ventral, 3 Segmente                           | 7A.72.1C ↔ Dynamische Stabilisierung der Wirbelsäule, Zugang dorsal und dorsolateral, 11 Segmente          |
| 7A.71.24 ↔ Fusion von Wirbeln mit Stabilisierung der Wirbelsäule, Zugang ventral, 4 Segmente                           | 7A.72.1D ↔ Dynamische Stabilisierung der Wirbelsäule, Zugang dorsal und dorsolateral, 12 Segmente          |
| 7A.71.25 ↔ Fusion von Wirbeln mit Stabilisierung der Wirbelsäule, Zugang ventral, 5 Segmente                           | 7A.72.1E ↔ Dynamische Stabilisierung der Wirbelsäule, Zugang dorsal und dorsolateral, 13 Segmente          |
| 7A.71.26 ↔ Fusion von Wirbeln mit Stabilisierung der Wirbelsäule, Zugang ventral, 6 Segmente                           | 7A.72.1F ↔ Dynamische Stabilisierung der Wirbelsäule, Zugang dorsal und dorsolateral, 14 und mehr Segmente |
| 7A.71.27 ↔ Fusion von Wirbeln mit Stabilisierung der Wirbelsäule, Zugang ventral, 7 Segmente                           | 7A.72.23 ↔ Dynamische Stabilisierung der Wirbelsäule, Zugang ventral, 3 Segmente                           |
| 7A.71.28 ↔ Fusion von Wirbeln mit Stabilisierung der Wirbelsäule, Zugang ventral, 8 Segmente                           | 7A.72.24 ↔ Dynamische Stabilisierung der Wirbelsäule, Zugang ventral, 4 Segmente                           |
| 7A.71.2A ↔ Fusion von Wirbeln mit Stabilisierung der Wirbelsäule, Zugang ventral, 9 Segmente                           | 7A.72.25 ↔ Dynamische Stabilisierung der Wirbelsäule, Zugang ventral, 5 Segmente                           |
| 7A.71.2B ↔ Fusion von Wirbeln mit Stabilisierung der Wirbelsäule, Zugang ventral, 10 Segmente                          | 7A.72.26 ↔ Dynamische Stabilisierung der Wirbelsäule, Zugang ventral, 6 Segmente                           |
| 7A.71.2C ↔ Fusion von Wirbeln mit Stabilisierung der Wirbelsäule, Zugang ventral, 11 Segmente                          | 7A.72.27 ↔ Dynamische Stabilisierung der Wirbelsäule, Zugang ventral, 7 Segmente                           |
| 7A.71.2D ↔ Fusion von Wirbeln mit Stabilisierung der Wirbelsäule, Zugang ventral, 12 Segmente                          | 7A.72.28 ↔ Dynamische Stabilisierung der Wirbelsäule, Zugang ventral, 8 Segmente                           |
| 7A.71.2E ↔ Fusion von Wirbeln mit Stabilisierung der Wirbelsäule, Zugang ventral, 13 Segmente                          | 7A.72.2A ↔ Dynamische Stabilisierung der Wirbelsäule, Zugang ventral, 9 Segmente                           |
| 7A.71.2F ↔ Fusion von Wirbeln mit Stabilisierung der Wirbelsäule, Zugang ventral, 14 und mehr Segmente                 | 7A.72.2B ↔ Dynamische Stabilisierung der Wirbelsäule, Zugang ventral, 10 Segmente                          |
| 7A.72.13 ↔ Dynamische Stabilisierung der Wirbelsäule, Zugang dorsal und dorsolateral, 3 Segmente                       | 7A.72.2C ↔ Dynamische Stabilisierung der Wirbelsäule, Zugang ventral, 11 Segmente                          |
| 7A.72.14 ↔ Dynamische Stabilisierung der Wirbelsäule, Zugang dorsal und dorsolateral, 4 Segmente                       | 7A.72.2D ↔ Dynamische Stabilisierung der Wirbelsäule, Zugang ventral, 12 Segmente                          |
|  | 7A.72.2E ↔ Dynamische Stabilisierung der Wirbelsäule, Zugang ventral, 13 Segmente                          |
|  | 7A.72.2F ↔ Dynamische Stabilisierung der Wirbelsäule, Zugang ventral, 14 und mehr Segmente                 |

### Prozedur B20-3

|  |  |
|--|--|
| 99.B7.13 †↔ Intensivmedizinische Komplexbehandlung, 185 bis 360 Aufwandspunkte   | 99.B7.1E †↔ Intensivmedizinische Komplexbehandlung, 2761 bis 3220 Aufwandspunkte   |
| 99.B7.14 †↔ Intensivmedizinische Komplexbehandlung, 361 bis 552 Aufwandspunkte   | 99.B7.1F †↔ Intensivmedizinische Komplexbehandlung, 3221 bis 3680 Aufwandspunkte   |
| 99.B7.15 †↔ Intensivmedizinische Komplexbehandlung, 553 bis 828 Aufwandspunkte   | 99.B7.1G †↔ Intensivmedizinische Komplexbehandlung, 3681 bis 4600 Aufwandspunkte   |
| 99.B7.16 †↔ Intensivmedizinische Komplexbehandlung, 829 bis 1104 Aufwandspunkte  | 99.B7.1H †↔ Intensivmedizinische Komplexbehandlung, 4601 bis 5520 Aufwandspunkte   |
| 99.B7.17 †↔ Intensivmedizinische Komplexbehandlung, 1105 bis 1380 Aufwandspunkte | 99.B7.1I †↔ Intensivmedizinische Komplexbehandlung, 5521 bis 7360 Aufwandspunkte   |
| 99.B7.18 †↔ Intensivmedizinische Komplexbehandlung, 1381 bis 1656 Aufwandspunkte | 99.B7.1J †↔ Intensivmedizinische Komplexbehandlung, 7361 bis 9200 Aufwandspunkte   |
| 99.B7.1A †↔ Intensivmedizinische Komplexbehandlung, 1657 bis 1932 Aufwandspunkte | 99.B7.1K †↔ Intensivmedizinische Komplexbehandlung, 9201 bis 11040 Aufwandspunkte  |
| 99.B7.1B †↔ Intensivmedizinische Komplexbehandlung, 1933 bis 2208 Aufwandspunkte | 99.B7.1L †↔ Intensivmedizinische Komplexbehandlung, 11041 bis 13800 Aufwandspunkte |
| 99.B7.1C †↔ Intensivmedizinische Komplexbehandlung, 2209 bis 2484 Aufwandspunkte | 99.B7.1M †↔ Intensivmedizinische Komplexbehandlung, 13801 bis 16560 Aufwandspunkte |
| 99.B7.1D †↔ Intensivmedizinische Komplexbehandlung, 2485 bis 2760 Aufwandspunkte | 99.B7.1N †↔ Intensivmedizinische Komplexbehandlung, 16561 bis 19320 Aufwandspunkte |

- 99.B7.1O †↔ Intensivmedizinische Komplexbehandlung, 19321 und mehr Aufwandspunkte
- 99.B7.44 †↔ Intensivmedizinische Komplexbehandlung im Kindesalter (Basisprozedur), 197 bis 392 Aufwandspunkte
- 99.B7.45 †↔ Intensivmedizinische Komplexbehandlung im Kindesalter (Basisprozedur), 393 bis 588 Aufwandspunkte
- 99.B7.46 †↔ Intensivmedizinische Komplexbehandlung im Kindesalter (Basisprozedur), 589 bis 784 Aufwandspunkte
- 99.B7.47 †↔ Intensivmedizinische Komplexbehandlung im Kindesalter (Basisprozedur), 785 bis 980 Aufwandspunkte
- 99.B7.48 †↔ Intensivmedizinische Komplexbehandlung im Kindesalter (Basisprozedur), 981 bis 1176 Aufwandspunkte
- 99.B7.4A †↔ Intensivmedizinische Komplexbehandlung im Kindesalter (Basisprozedur), 1177 bis 1470 Aufwandspunkte
- 99.B7.4B †↔ Intensivmedizinische Komplexbehandlung im Kindesalter (Basisprozedur), 1471 bis 1764 Aufwandspunkte
- 99.B7.4C †↔ Intensivmedizinische Komplexbehandlung im Kindesalter (Basisprozedur), 1765 bis 2058 Aufwandspunkte
- 99.B7.4D †↔ Intensivmedizinische Komplexbehandlung im Kindesalter (Basisprozedur), 2059 bis 2352 Aufwandspunkte
- 99.B7.4E †↔ Intensivmedizinische Komplexbehandlung im Kindesalter (Basisprozedur), 2353 bis 2646 Aufwandspunkte
- 99.B7.4F †↔ Intensivmedizinische Komplexbehandlung im Kindesalter (Basisprozedur), 2647 bis 2940 Aufwandspunkte
- 99.B7.4G †↔ Intensivmedizinische Komplexbehandlung im Kindesalter (Basisprozedur), 2941 bis 3430 Aufwandspunkte
- 99.B7.4H †↔ Intensivmedizinische Komplexbehandlung im Kindesalter (Basisprozedur), 3431 bis 3920 Aufwandspunkte
- 99.B7.4I †↔ Intensivmedizinische Komplexbehandlung im Kindesalter (Basisprozedur), 3921 bis 4410 Aufwandspunkte
- 99.B7.4J †↔ Intensivmedizinische Komplexbehandlung im Kindesalter (Basisprozedur), 4411 bis 4900 Aufwandspunkte
- 99.B7.4K †↔ Intensivmedizinische Komplexbehandlung im Kindesalter (Basisprozedur), 4901 bis 5880 Aufwandspunkte
- 99.B7.4L †↔ Intensivmedizinische Komplexbehandlung im Kindesalter (Basisprozedur), 5881 bis 6860 Aufwandspunkte
- 99.B7.4M †↔ Intensivmedizinische Komplexbehandlung im Kindesalter (Basisprozedur), 6861 bis 7840 Aufwandspunkte
- 99.B7.4N †↔ Intensivmedizinische Komplexbehandlung im Kindesalter (Basisprozedur), 7841 bis 9800 Aufwandspunkte
- 99.B7.4O †↔ Intensivmedizinische Komplexbehandlung im Kindesalter (Basisprozedur), 9801 bis 11760 Aufwandspunkte
- 99.B7.4P †↔ Intensivmedizinische Komplexbehandlung im Kindesalter (Basisprozedur), 11761 bis 13720 Aufwandspunkte
- 99.B7.4Q †↔ Intensivmedizinische Komplexbehandlung im Kindesalter (Basisprozedur), 13721 bis 16660 Aufwandspunkte
- 99.B7.4R †↔ Intensivmedizinische Komplexbehandlung im Kindesalter (Basisprozedur), 16661 bis 19600 Aufwandspunkte
- 99.B7.4S †↔ Intensivmedizinische Komplexbehandlung im Kindesalter (Basisprozedur), 19601 und mehr Aufwandspunkte
- 99.B7.54 †↔ Intensivmedizinische Komplexbehandlung im Neugeborenenalter (Basisprozedur), 197 bis 392 Aufwandspunkte
- 99.B7.55 †↔ Intensivmedizinische Komplexbehandlung im Neugeborenenalter (Basisprozedur), 393 bis 588 Aufwandspunkte
- 99.B7.56 †↔ Intensivmedizinische Komplexbehandlung im Neugeborenenalter (Basisprozedur), 589 bis 784 Aufwandspunkte
- 99.B7.57 †↔ Intensivmedizinische Komplexbehandlung im Neugeborenenalter (Basisprozedur), 785 bis 980 Aufwandspunkte
- 99.B7.58 †↔ Intensivmedizinische Komplexbehandlung im Neugeborenenalter (Basisprozedur), 981 bis 1176 Aufwandspunkte
- 99.B7.5A †↔ Intensivmedizinische Komplexbehandlung im Neugeborenenalter (Basisprozedur), 1177 bis 1470 Aufwandspunkte
- 99.B7.5B †↔ Intensivmedizinische Komplexbehandlung im Neugeborenenalter (Basisprozedur), 1471 bis 1764 Aufwandspunkte
- 99.B7.5C †↔ Intensivmedizinische Komplexbehandlung im Neugeborenenalter (Basisprozedur), 1765 bis 2058 Aufwandspunkte
- 99.B7.5D †↔ Intensivmedizinische Komplexbehandlung im Neugeborenenalter (Basisprozedur), 2059 bis 2352 Aufwandspunkte
- 99.B7.5E †↔ Intensivmedizinische Komplexbehandlung im Neugeborenenalter (Basisprozedur), 2353 bis 2646 Aufwandspunkte
- 99.B7.5F †↔ Intensivmedizinische Komplexbehandlung im Neugeborenenalter (Basisprozedur), 2647 bis 2940 Aufwandspunkte
- 99.B7.5G †↔ Intensivmedizinische Komplexbehandlung im Neugeborenenalter (Basisprozedur), 2941 bis 3430 Aufwandspunkte
- 99.B7.5H †↔ Intensivmedizinische Komplexbehandlung im Neugeborenenalter (Basisprozedur), 3431 bis 3920 Aufwandspunkte
- 99.B7.5I †↔ Intensivmedizinische Komplexbehandlung im Neugeborenenalter (Basisprozedur), 3921 bis 4410 Aufwandspunkte
- 99.B7.5J †↔ Intensivmedizinische Komplexbehandlung im Neugeborenenalter (Basisprozedur), 4411 bis 4900 Aufwandspunkte
- 99.B7.5K †↔ Intensivmedizinische Komplexbehandlung im Neugeborenenalter (Basisprozedur), 4901 bis 5880 Aufwandspunkte
- 99.B7.5L †↔ Intensivmedizinische Komplexbehandlung im Neugeborenenalter (Basisprozedur), 5881 bis 6860 Aufwandspunkte
- 99.B7.5M †↔ Intensivmedizinische Komplexbehandlung im Neugeborenenalter (Basisprozedur), 6861 bis 7840 Aufwandspunkte
- 99.B7.5N †↔ Intensivmedizinische Komplexbehandlung im Neugeborenenalter (Basisprozedur), 7841 bis 9800 Aufwandspunkte
- 99.B7.5O †↔ Intensivmedizinische Komplexbehandlung im Neugeborenenalter (Basisprozedur), 9801 bis 11760 Aufwandspunkte
- 99.B7.5P †↔ Intensivmedizinische Komplexbehandlung im Neugeborenenalter (Basisprozedur), 11761 bis 13720 Aufwandspunkte
- 99.B7.5Q †↔ Intensivmedizinische Komplexbehandlung im Neugeborenenalter (Basisprozedur), 13721 bis 16660 Aufwandspunkte

|   |  |
|---|--|
| 99.B7.5R †↔ Intensivmedizinische Komplexbehandlung im Neugeborenenalter (Basisprozedur), 16661 bis 19600 Aufwandspunkte | 99.B8.4G †↔ IMC-Komplexbehandlung im Kindesalter, 2941 bis 3430 Aufwandspunkte         |
| 99.B7.5S †↔ Intensivmedizinische Komplexbehandlung im Neugeborenenalter (Basisprozedur), 19601 und mehr Aufwandspunkte  | 99.B8.4H †↔ IMC-Komplexbehandlung im Kindesalter, 3431 bis 3920 Aufwandspunkte         |
| 99.B8.13 †↔ IMC-Komplexbehandlung des Erwachsenen, 185 bis 360 Aufwandspunkte   | 99.B8.4I †↔ IMC-Komplexbehandlung im Kindesalter, 3921 bis 4410 Aufwandspunkte         |
| 99.B8.14 †↔ IMC-Komplexbehandlung des Erwachsenen, 361 bis 552 Aufwandspunkte   | 99.B8.4J †↔ IMC-Komplexbehandlung im Kindesalter, 4411 bis 4900 Aufwandspunkte         |
| 99.B8.15 †↔ IMC-Komplexbehandlung des Erwachsenen, 553 bis 828 Aufwandspunkte   | 99.B8.4K †↔ IMC-Komplexbehandlung im Kindesalter, 4901 bis 5880 Aufwandspunkte         |
| 99.B8.16 †↔ IMC-Komplexbehandlung des Erwachsenen, 829 bis 1104 Aufwandspunkte  | 99.B8.4L †↔ IMC-Komplexbehandlung im Kindesalter, 5881 bis 6860 Aufwandspunkte         |
| 99.B8.17 †↔ IMC-Komplexbehandlung des Erwachsenen, 1105 bis 1380 Aufwandspunkte   | 99.B8.4M †↔ IMC-Komplexbehandlung im Kindesalter, 6861 bis 7840 Aufwandspunkte         |
| 99.B8.18 †↔ IMC-Komplexbehandlung des Erwachsenen, 1381 bis 1656 Aufwandspunkte   | 99.B8.4N †↔ IMC-Komplexbehandlung im Kindesalter, 7841 bis 9800 Aufwandspunkte         |
| 99.B8.1A †↔ IMC-Komplexbehandlung des Erwachsenen, 1657 bis 1932 Aufwandspunkte   | 99.B8.4O †↔ IMC-Komplexbehandlung im Kindesalter, 9801 bis 11760 Aufwandspunkte        |
| 99.B8.1B †↔ IMC-Komplexbehandlung des Erwachsenen, 1933 bis 2208 Aufwandspunkte   | 99.B8.4P †↔ IMC-Komplexbehandlung im Kindesalter, 11761 bis 13720 Aufwandspunkte       |
| 99.B8.1C †↔ IMC-Komplexbehandlung des Erwachsenen, 2209 bis 2484 Aufwandspunkte   | 99.B8.4Q †↔ IMC-Komplexbehandlung im Kindesalter, 13721 bis 16660 Aufwandspunkte       |
| 99.B8.1D †↔ IMC-Komplexbehandlung des Erwachsenen, 2485 bis 2760 Aufwandspunkte   | 99.B8.4R †↔ IMC-Komplexbehandlung im Kindesalter, 16661 bis 19600 Aufwandspunkte       |
| 99.B8.1E †↔ IMC-Komplexbehandlung des Erwachsenen, 2761 bis 3220 Aufwandspunkte   | 99.B8.4S †↔ IMC-Komplexbehandlung im Kindesalter, 19601 und mehr Aufwandspunkte        |
| 99.B8.1F †↔ IMC-Komplexbehandlung des Erwachsenen, 3221 bis 3680 Aufwandspunkte   | 99.B8.54 †↔ IMC-Komplexbehandlung im Neugeborenenalter, 197 bis 392 Aufwandspunkte     |
| 99.B8.1G †↔ IMC-Komplexbehandlung des Erwachsenen, 3681 bis 4600 Aufwandspunkte   | 99.B8.55 †↔ IMC-Komplexbehandlung im Neugeborenenalter, 393 bis 588 Aufwandspunkte     |
| 99.B8.1H †↔ IMC-Komplexbehandlung des Erwachsenen, 4601 bis 5520 Aufwandspunkte   | 99.B8.56 †↔ IMC-Komplexbehandlung im Neugeborenenalter, 589 bis 784 Aufwandspunkte     |
| 99.B8.1I †↔ IMC-Komplexbehandlung des Erwachsenen, 5521 bis 7360 Aufwandspunkte   | 99.B8.57 †↔ IMC-Komplexbehandlung im Neugeborenenalter, 785 bis 980 Aufwandspunkte     |
| 99.B8.1J †↔ IMC-Komplexbehandlung des Erwachsenen, 7361 bis 9200 Aufwandspunkte   | 99.B8.58 †↔ IMC-Komplexbehandlung im Neugeborenenalter, 981 bis 1176 Aufwandspunkte    |
| 99.B8.1K †↔ IMC-Komplexbehandlung des Erwachsenen, 9201 bis 11040 Aufwandspunkte  | 99.B8.5A †↔ IMC-Komplexbehandlung im Neugeborenenalter, 1177 bis 1470 Aufwandspunkte   |
| 99.B8.1L †↔ IMC-Komplexbehandlung des Erwachsenen, 11041 bis 13800 Aufwandspunkte                                       | 99.B8.5B †↔ IMC-Komplexbehandlung im Neugeborenenalter, 1471 bis 1764 Aufwandspunkte   |
| 99.B8.1M †↔ IMC-Komplexbehandlung des Erwachsenen, 13801 bis 16560 Aufwandspunkte                                       | 99.B8.5C †↔ IMC-Komplexbehandlung im Neugeborenenalter, 1765 bis 2058 Aufwandspunkte   |
| 99.B8.1N †↔ IMC-Komplexbehandlung des Erwachsenen, 16561 bis 19320 Aufwandspunkte                                       | 99.B8.5D †↔ IMC-Komplexbehandlung im Neugeborenenalter, 2059 bis 2352 Aufwandspunkte   |
| 99.B8.1O †↔ IMC-Komplexbehandlung des Erwachsenen, 19321 und mehr Aufwandspunkte  | 99.B8.5E †↔ IMC-Komplexbehandlung im Neugeborenenalter, 2353 bis 2646 Aufwandspunkte   |
| 99.B8.44 †↔ IMC-Komplexbehandlung im Kindesalter, 197 bis 392 Aufwandspunkte  | 99.B8.5F †↔ IMC-Komplexbehandlung im Neugeborenenalter, 2647 bis 2940 Aufwandspunkte   |
| 99.B8.45 †↔ IMC-Komplexbehandlung im Kindesalter, 393 bis 588 Aufwandspunkte  | 99.B8.5G †↔ IMC-Komplexbehandlung im Neugeborenenalter, 2941 bis 3430 Aufwandspunkte   |
| 99.B8.46 †↔ IMC-Komplexbehandlung im Kindesalter, 589 bis 784 Aufwandspunkte  | 99.B8.5H †↔ IMC-Komplexbehandlung im Neugeborenenalter, 3431 bis 3920 Aufwandspunkte   |
| 99.B8.47 †↔ IMC-Komplexbehandlung im Kindesalter, 785 bis 980 Aufwandspunkte  | 99.B8.5I †↔ IMC-Komplexbehandlung im Neugeborenenalter, 3921 bis 4410 Aufwandspunkte   |
| 99.B8.48 †↔ IMC-Komplexbehandlung im Kindesalter, 981 bis 1176 Aufwandspunkte   | 99.B8.5J †↔ IMC-Komplexbehandlung im Neugeborenenalter, 4411 bis 4900 Aufwandspunkte   |
| 99.B8.4A †↔ IMC-Komplexbehandlung im Kindesalter, 1177 bis 1470 Aufwandspunkte  | 99.B8.5K †↔ IMC-Komplexbehandlung im Neugeborenenalter, 4901 bis 5880 Aufwandspunkte   |
| 99.B8.4B †↔ IMC-Komplexbehandlung im Kindesalter, 1471 bis 1764 Aufwandspunkte  | 99.B8.5L †↔ IMC-Komplexbehandlung im Neugeborenenalter, 5881 bis 6860 Aufwandspunkte   |
| 99.B8.4C †↔ IMC-Komplexbehandlung im Kindesalter, 1765 bis 2058 Aufwandspunkte  | 99.B8.5M †↔ IMC-Komplexbehandlung im Neugeborenenalter, 6861 bis 7840 Aufwandspunkte   |
| 99.B8.4D †↔ IMC-Komplexbehandlung im Kindesalter, 2059 bis 2352 Aufwandspunkte  | 99.B8.5N †↔ IMC-Komplexbehandlung im Neugeborenenalter, 7841 bis 9800 Aufwandspunkte   |
| 99.B8.4E †↔ IMC-Komplexbehandlung im Kindesalter, 2353 bis 2646 Aufwandspunkte  | 99.B8.5O †↔ IMC-Komplexbehandlung im Neugeborenenalter, 9801 bis 11760 Aufwandspunkte  |
| 99.B8.4F †↔ IMC-Komplexbehandlung im Kindesalter, 2647 bis 2940 Aufwandspunkte  | 99.B8.5P †↔ IMC-Komplexbehandlung im Neugeborenenalter, 11761 bis 13720 Aufwandspunkte |
|   | 99.B8.5Q †↔ IMC-Komplexbehandlung im Neugeborenenalter, 13721 bis 16660 Aufwandspunkte |

99.B8.5R ‡↔ IMC-Komplexbehandlung im Neugeborenenalter, 16661 bis 19600 Aufwandspunkte

99.B8.5S ‡↔ IMC-Komplexbehandlung im Neugeborenenalter, 19601 und mehr Aufwandspunkte

### Prozedur B20-4

99.B7.12 ‡↔ Intensivmedizinische Komplexbehandlung, 120 bis 184 Aufwandspunkte

99.B7.1E ‡↔ Intensivmedizinische Komplexbehandlung, 2761 bis 3220 Aufwandspunkte

99.B7.13 ‡↔ Intensivmedizinische Komplexbehandlung, 185 bis 360 Aufwandspunkte

99.B7.1F ‡↔ Intensivmedizinische Komplexbehandlung, 3221 bis 3680 Aufwandspunkte

99.B7.14 ‡↔ Intensivmedizinische Komplexbehandlung, 361 bis 552 Aufwandspunkte

99.B7.1G ‡↔ Intensivmedizinische Komplexbehandlung, 3681 bis 4600 Aufwandspunkte

99.B7.15 ‡↔ Intensivmedizinische Komplexbehandlung, 553 bis 828 Aufwandspunkte

99.B7.1H ‡↔ Intensivmedizinische Komplexbehandlung, 4601 bis 5520 Aufwandspunkte

99.B7.16 ‡↔ Intensivmedizinische Komplexbehandlung, 829 bis 1104 Aufwandspunkte

99.B7.1I ‡↔ Intensivmedizinische Komplexbehandlung, 5521 bis 7360 Aufwandspunkte

99.B7.17 ‡↔ Intensivmedizinische Komplexbehandlung, 1105 bis 1380 Aufwandspunkte

99.B7.1J ‡↔ Intensivmedizinische Komplexbehandlung, 7361 bis 9200 Aufwandspunkte

99.B7.18 ‡↔ Intensivmedizinische Komplexbehandlung, 1381 bis 1656 Aufwandspunkte

99.B7.1K ‡↔ Intensivmedizinische Komplexbehandlung, 9201 bis 11040 Aufwandspunkte

99.B7.1A ‡↔ Intensivmedizinische Komplexbehandlung, 1657 bis 1932 Aufwandspunkte

99.B7.1L ‡↔ Intensivmedizinische Komplexbehandlung, 11041 bis 13800 Aufwandspunkte

99.B7.1B ‡↔ Intensivmedizinische Komplexbehandlung, 1933 bis 2208 Aufwandspunkte

99.B7.1M ‡↔ Intensivmedizinische Komplexbehandlung, 13801 bis 16560 Aufwandspunkte

99.B7.1C ‡↔ Intensivmedizinische Komplexbehandlung, 2209 bis 2484 Aufwandspunkte

99.B7.1N ‡↔ Intensivmedizinische Komplexbehandlung, 16561 bis 19320 Aufwandspunkte

99.B7.1D ‡↔ Intensivmedizinische Komplexbehandlung, 2485 bis 2760 Aufwandspunkte

99.B7.1O ‡↔ Intensivmedizinische Komplexbehandlung, 19321 und mehr Aufwandspunkte

### Prozedur B20-5

01.12.00 ↔ Offene Biopsie an den Hirnhäuten, n.n.bez.

01.24.30 ↔ Zugang zur Schädelbasis, n.n.bez.

01.12.10 ↔ Stereotaktische offene Biopsie an den Hirnhäuten

01.24.31 ↔ Zugang zur Schädelbasis, transoral

01.12.99 ↔ Offene Biopsie an den Hirnhäuten, sonstige

01.24.32 ↔ Zugang zur Schädelbasis, transoral mit Spaltung des weichen Gaumens

01.14.00 ↔ Offene Biopsie am Gehirn, n.n.bez.

01.24.33 ↔ Zugang zur Schädelbasis, transoral mit Spaltung des weichen sowie harten Gaumens

01.14.10 ↔ Stereotaktische offene Biopsie am Gehirn

01.14.99 ↔ Offene Biopsie am Gehirn, sonstige

01.15 ↔ Biopsie am Schädel

01.24.34 ↔ Zugang zur Schädelbasis, transsphenoidal

01.21 ↔ Inzision und Drainage an den kranialen Sinus

01.24.35 ↔ Zugang zur Schädelbasis, transethmoidal

01.23.00 ↔ Rekraniotomie, n.n.bez.

01.24.36 ↔ Zugang zur Schädelbasis, transmastoidal

01.23.10 ↔ Rekraniotomie mit Einbringen einer Drainage

01.24.37 ↔ Zugang zur Schädelbasis, translabyrinthär

01.23.20 ↔ Rekraniotomie mit Entfernen von alloplastischem Material oder Medikamententrägers aus dem Schädelknochen

01.24.38 ↔ Zugang zur Schädelbasis, transpyramidal

01.24.39 ↔ Zugang zur Schädelbasis, sonstige

01.23.21 ↔ Rekraniotomie mit Entfernen von alloplastischem Material oder Medikamententräger aus dem Epiduralraum

01.24.3A ↔ Zugang zur Schädelbasis, transkondylär

01.24.3B ↔ Zugang zur Schädelbasis, transorbital

01.23.29 ↔ Rekraniotomie mit Entfernen von sonstigen Material

01.24.3C ↔ Zugang zur Schädelbasis, mit Le-Fort-I-Osteotomie

01.23.99 ↔ Rekraniotomie, sonstige

01.24.3D ↔ Zugang zur Schädelbasis, transnasal-transcribiform

01.24.00 ↔ Sonstige Kraniotomie, n.n.bez.

01.24.3E ↔ Zugang zur Schädelbasis, transnasal-transclival

01.24.10 ↔ Sonstige Kraniotomie mit Dekompression

01.24.3F ↔ Zugang zur Schädelbasis, transoral-transclival

01.24.11 ↔ Sonstige Kraniotomie zur Entleerung eines epiduralen Hämatoms

01.24.3G ↔ Zugang zur Schädelbasis, transnasal-transpterygoidal

01.24.12 ↔ Sonstige Kraniotomie zur Entleerung eines epiduralen Empyems

01.24.99 ↔ Sonstige Kraniotomie, sonstige

01.25.00 ↔ Sonstige Kraniektomie, n.n.bez.

01.24.13 ↔ Sonstige Kraniotomie, Einlegen von alloplastischem Material oder Medikamententrägers in den Schädelknochen oder Epiduralraum

01.25.10 ↔ Sonstige Kraniektomie mit Dekompression

01.25.11 ↔ Sonstige Kraniektomie zur Entleerung eines epiduralen Hämatoms

01.24.14 ↔ Sonstige Kraniotomie, Entfernung von alloplastischem Material oder Medikamententrägers aus Schädelknochen oder Epiduralraum

01.25.12 ↔ Sonstige Kraniektomie zur Entleerung eines epiduralen Empyems

01.25.13 ↔ Sonstige Kraniektomie zur Entfernung eines Fremdkörpers aus Schädelknochen oder Epiduralraum

01.24.15 ↔ Sonstige Kraniotomie, Entfernung eines Fremdkörpers aus Schädelknochen oder Epiduralraum

01.25.14 ↔ Sonstige Kraniektomie mit Einlegen von alloplastischem Material oder eines Medikamententrägers in den Schädelknochen oder Epiduralraum

01.24.16 ↔ Sonstige Kraniotomie, sonstige Drainage epiduraler Flüssigkeit oder aus sonstigen Gründen

01.25.19 ↔ Sonstige Kraniektomie zur Drainage epiduraler Flüssigkeit oder aus sonstigen Gründen

01.24.20 ↔ Kraniotomie der Kalotte als Zugang, n.n.bez.

01.25.20 ↔ Sonstige Kraniektomie, Rekraniektomie mit Einbringen einer Drainage

01.24.22 ↔ Stereotaktisch geführte Schädelöffnung über die Kalotte als Zugang

01.24.29 ↔ Kraniotomie der Kalotte als Zugang, sonstige

|            |   |            |  |
|------------|---|------------|--|
| 01.25.21 ↔ | Sonstige Kraniektomie, Rekraniektomie zur Entfernung von alloplastischem Material oder eines Medikamententrägers aus dem Schädelknochen oder Epiduralraum | 02.01 ↔    | Eröffnen einer Schädelnaht   |
| 01.25.99 ↔ | Sonstige Kraniektomie, sonstige   | 02.02 ↔    | Elevation von Frakturfragmenten vom Schädel  |
| 01.26 ↔    | Einsetzen und Ersetzen eines Katheters in die Schädelhöhle oder Hirngewebe  | 02.03 ↔    | Bildung eines Schädelknochenlappens  |
| 01.29.00 ↔ | Revision ohne Ersatz von Katheter(n) aus Schädelhöhle oder Hirngewebe, n.n.bez.   | 02.04.00 ↔ | Knochentransplantation an den Schädel, n.n.bez.  |
| 01.29.10 ↔ | Stereotaktische Revision ohne Ersatz von intrazerebralen Kathetern zur intraventrikulären Infusion  | 02.04.10 ↔ | Knochentransplantation an den Schädel, Schädeldach   |
| 01.29.99 ↔ | Revision ohne Ersatz von Katheter(n) aus Schädelhöhle oder Hirngewebe, sonstige   | 02.04.99 ↔ | Knochentransplantation an den Schädel, sonstige  |
| 01.39.00 ↔ | Sonstige Inzision am Gehirn, n.n.bez.   | 02.05.00 ↔ | Einsetzen einer Schädelknochenplatte, n.n.bez.   |
| 01.39.19 ↔ | Sonstige Inzision am Gehirn, Entleerung von sonstiger intrazerebraler Flüssigkeit   | 02.05.10 ↔ | Einsetzen eines CAD-Implantats an Hirnschädel ohne Beteiligung des Gesichtsschädels, einfacher Defekt                                    |
| 01.39.29 ↔ | Sonstige Inzision am Gehirn, Stereotaktische Entleerung sonstiger intrakranieller Flüssigkeit   | 02.05.11 ↔ | Einsetzen eines CAD-Implantats an Hirnschädel ohne Beteiligung des Gesichtsschädels, grosser oder komplexer Defekt                       |
| 01.39.30 ↔ | Sonstige Inzision am Gehirn, Entfernung eines intrazerebralen Fremdkörpers  | 02.05.20 ↔ | Einsetzen eines CAD-Implantats an Hirnschädel mit Beteiligung von Orbita, Temporalregion oder frontalem Sinus, bis zu 2 Regionen         |
| 01.39.40 ↔ | Anlegen einer externen Drainage am Liquorsystem (z. B. ventrikulär, zisternal, subdural)  | 02.05.30 ↔ | Einsetzen eines CAD-Implantats an Hirnschädel mit Beteiligung multipler Regionen des Gesichtsschädels, ab 3 Regionen                     |
| 01.39.41 ↔ | Anlegen eines Reservoirs am Liquorsystem (z. B. ventrikulär, zisternal, subdural)   | 02.05.41 ↔ | Wiedereinsetzen einer autologen Schädelknochenplatte   |
| 01.39.42 ↔ | Entfernen eines Reservoirs am Liquorsystem (z. B. ventrikulär, zisternal, subdural)   | 02.05.99 ↔ | Einsetzen einer Schädelknochenplatte, sonstige   |
| 01.39.99 ↔ | Sonstige Inzision am Gehirn, sonstige   | 02.06.00 ↔ | Sonstige Osteoplastik am Schädel, n.n.bez.   |
| 01.51.00 ↔ | Exzision und Destruktion von Läsion oder Gewebe an Gehirn und Hirnhäuten, n.n.bez.  | 02.06.10 ↔ | Frontoorbitale Kranioplastik zur Verlagerung   |
| 01.51.10 ↔ | Exzision von Tumorgewebe an den Hirnhäuten mit Präparation von infiltriertem Nachbargewebe  | 02.06.20 ↔ | Rekonstruktion des Hirnschädels ohne Beteiligung des Gesichtsschädels, mit einfachem Implantat (Knochenzement, alloplastisches Material) |
| 01.51.19 ↔ | Exzision von Läsion oder Gewebe an den Hirnhäuten, sonstige   | 02.06.30 ↔ | Rekonstruktion von Hirn- und Gesichtsschädel, mit einfachem Implantat (Knochenzement, alloplastisches Material)                          |
| 01.51.21 ↔ | Exzision von hirneigenem intrazerebralen Tumorgewebe  | 02.06.99 ↔ | Sonstige Osteoplastik am Schädel, sonstige   |
| 01.51.22 ↔ | Exzision von nicht hirneigenem intrazerebralen Tumorgewebe  | 02.07 ↔    | Entfernen einer Schädelknochenplatte   |
| 01.51.29 ↔ | Exzision von Läsion oder Gewebe am Gehirn, sonstige   | 02.11 ↔    | Einfache Naht an der Dura mater des Gehirns  |
| 01.51.31 ↔ | Destruktion von Läsion oder Gewebe an Hirnhäuten  | 02.12.00 ↔ | Sonstige Rekonstruktion an den Hirnhäuten, n.n.bez.  |
| 01.51.41 ↔ | Destruktion von hirneigenem intrazerebralen Tumorgewebe   | 02.12.10 ↔ | Sonstige Rekonstruktion an den Hirnhäuten ohne Kranioplastik   |
| 01.51.42 ↔ | Destruktion von nicht hirneigenem intrazerebralen Tumorgewebe   | 02.12.20 ↔ | Sonstige Rekonstruktion an den Hirnhäuten mit Kranioplastik  |
| 01.51.49 ↔ | Destruktion von Läsion oder Gewebe am Gehirn, sonstige  | 02.12.21 ↔ | Sonstige Duraplastik mit Kranioplastik an der Konvexität   |
| 01.52.00 ↔ | Hemisphärektomie, n.n.bez.  | 02.12.22 ↔ | Sonstige Duraplastik mit Kranioplastik am kraniozervikalen Übergang  |
| 01.52.10 ↔ | Hemisphärektomie, hirneigenes intrazerebrales Tumorgewebe   | 02.12.31 ↔ | Duraplastik an der Frontobasis mit gestieltem Lappen   |
| 01.52.11 ↔ | Hemisphärektomie, nicht hirneigenes intrazerebrales Tumorgewebe   | 02.12.99 ↔ | Sonstige Rekonstruktion an den Hirnhäuten, sonstige  |
| 01.52.99 ↔ | Hemisphärektomie, sonstige  | 02.13 ↔    | Ligatur eines Gefässes der Hirnhäute   |
| 01.53.00 ↔ | Lobektomie am Gehirn, n.n.bez.  | 02.14 ↔    | Exzision am Plexus chorioideus   |
| 01.53.10 ↔ | Lobektomie am Gehirn, hirneigenes intrazerebrales Tumorgewebe   | 02.51.00 ↔ | Synangiose, n.n.bez.   |
| 01.53.11 ↔ | Lobektomie am Gehirn, nicht hirneigenes intrazerebrales Tumorgewebe   | 02.51.11 ↔ | Encephalo-duro-arterio-synangiose [EDAS]   |
| 01.53.99 ↔ | Lobektomie am Gehirn, sonstige  | 02.51.12 ↔ | Encephalo-duro-synangiose [EDS]  |
| 01.59 ↔    | Sonstige Exzision und Destruktion an Gehirn und Hirnhäuten, sonstige  | 02.51.14 ↔ | Encephalo-myo-synangiose [EMS]   |
| 01.6X.10 ↔ | Exzision und Destruktion von Tumorgewebe an der Schädelbasis  | 02.51.15 ↔ | Encephalo-galea-periost-synangiose [EGPS]  |
| 01.6X.11 ↔ | Exzision und Destruktion von Tumorgewebe an der Kalotte   | 02.51.99 ↔ | Synangiose, sonstige   |
| 01.6X.20 ↔ | Exzision und Destruktion vom sonstigem erkrankten Gewebe an der Schädelbasis  | 02.92 ↔    | Plastische Rekonstruktion am Gehirn  |
| 01.6X.21 ↔ | Exzision und Destruktion von sonstigem erkrankten Gewebe an der Kalotte   | 02.93.30 ↔ | Implantation oder Wechsel der Elektroden zur intrakraniellen Neurostimulation, n.n.bez.  |
| 01.6X.22 ↔ | Exzision und Destruktion von sonstigem erkrankten Gewebe an der Kalotte mit Hirnhäuten  | 02.93.31 ↔ | Implantation oder Wechsel von temporären Mikroelektroden zur monolokulären Ableitung und Stimulation                                     |
|            |   | 02.93.32 ↔ | Implantation oder Wechsel von temporären Mikroelektroden zur multilokulären Ableitung und Stimulation                                    |
|            |   | 02.93.33 ↔ | Implantation oder Wechsel von permanenten Mikroelektroden zur monolokulären Ableitung und Stimulation                                    |
|            |   | 02.93.34 ↔ | Implantation oder Wechsel von permanenten Mikroelektroden zur multilokulären Ableitung und Stimulation                                   |

|            |   |            |  |
|------------|---|------------|--|
| 02.93.39 ↔ | Implantation oder Wechsel der Elektroden zur intrakraniellen Neurostimulation, sonstige   | 07.53 ↔    | Partielle Exzision des Corpus pineale  |
| 02.93.40 ↔ | Revision ohne Ersatz der Elektroden zur intrakraniellen Neurostimulation, n.n.bez.  | 07.54 ↔    | Totale Exzision des Corpus pineale   |
| 02.93.41 ↔ | Revision ohne Ersatz der Elektroden zur intrakraniellen Neurostimulation, stereotaktisch, permanentes Einzelelektrodensystem zur Dauerstimulation | 07.59 ↔    | Operationen am Corpus pineale, sonstige  |
| 02.93.42 ↔ | Revision ohne Ersatz der Elektroden zur intrakraniellen Neurostimulation, stereotaktisch, permanentes Mehrelektrodensystem zur Dauerstimulation   | 07.61 ↔    | Partielle Exzision der Hypophyse, transfrontaler Zugang  |
| 02.93.49 ↔ | Revision ohne Ersatz der Elektroden zur intrakraniellen Neurostimulation, sonstige  | 07.62 ↔    | Partielle Exzision an der Hypophyse, transspheoidaler Zugang                                     |
| 02.93.51 ↔ | Entfernen der Elektroden zur intrakraniellen Neurostimulation   | 07.63 ↔    | Partielle Exzision an der Hypophyse, nicht näher bezeichneter Zugang                             |
| 02.96 ↔    | Einsetzen einer sphenoidalen Elektrode  | 07.64 ↔    | Totale Exzision der Hypophyse, transfrontaler Zugang   |
| 02.99.10 ↔ | Stereotaktische Eingriffe am Liquorsystem   | 07.65 ↔    | Totale Exzision der Hypophyse, transspheoidaler Zugang   |
| 02.99.11 ↔ | Stereotaktische Implantation und Explantation von radioaktivem Material als selbstständiger Eingriff  | 07.68 ↔    | Totale Exzision der Hypophyse, anderer näher bezeichneter Zugang                                 |
| 02.99.12 ↔ | Stereotaktische Implantation von Gewebe an Schädel, Gehirn und Hirnhäuten   | 07.69 ↔    | Totale Exzision der Hypophyse, nicht näher bezeichneter Zugang                                   |
| 02.99.13 ↔ | Stereotaktische Instillation von Medikamenten als selbstständiger Eingriff  | 07.71 ↔    | Exploration der Fossa hypophysialis  |
| 02.99.14 ↔ | Stereotaktische Implantation, Revision oder Wechsel von intrazerebralen Kathetern zur intraventrikulären Infusion                                 | 07.72 ↔    | Inzision an der Hypophyse  |
| 02.99.20 ↔ | Umwandlung eines Liquorshunts (oder Hirnwasserableitung) in eine Mehrfachableitung  | 07.79 ↔    | Sonstige Operation an der Hypophyse, sonstige  |
| 02.99.29 ↔ | Sonstige Revision und Entfernung von Liquorableitungen  | 16.01 ↔    | Orbitotomie mit Knochenlappen  |
| 02.99.30 ↔ | Implantation oder Wechsel einer intrakraniellen Messsonde   | 16.02 ↔    | Orbitotomie mit Einsetzen eines orbitalen Implantats   |
| 02.99.31 ↔ | Revision ohne Ersatz einer intrakraniellen Messsonde  | 16.09 ↔    | Orbitotomie, sonstige  |
| 02.99.40 ↔ | Implantation oder Wechsel einer Neuroprothese   | 16.51.00 ↔ | Exenteration der Orbita mit Entfernen benachbarter Strukturen, n.n.bez.                          |
| 02.99.41 ↔ | Revision ohne Ersatz einer Neuroprothese  | 16.51.10 ↔ | Exenteration der Orbita mit Entfernen benachbarter Strukturen, mit Erhalt der Lidhaut            |
| 02.99.50 ↔ | Implantation und Entfernung eines Katheter-Ballon-Systems zur intrazerebralen Brachytherapie  | 16.51.11 ↔ | Exenteration der Orbita mit Entfernen benachbarter Strukturen, ohne Erhalt der Lidhaut           |
| 02.99.90 ↔ | Sonstige stereotaktische Operationen an Schädel, Gehirn und Hirnhäuten  | 16.51.99 ↔ | Exenteration der Orbita mit Entfernen benachbarter Strukturen, sonstige                          |
| 04.01.00 ↔ | Exzision eines Akustikusneurinoms, n.n.bez.   | 16.52.00 ↔ | Exenteration der Orbita mit therapeutischem Entfernen von Orbitaknochen, n.n.bez.                |
| 04.01.10 ↔ | Exzision eines Akustikusneurinoms durch Kraniotomie   | 16.52.10 ↔ | Exenteration der Orbita mit therapeutischem Entfernen von Orbitaknochen, mit Erhalt der Lidhaut  |
| 04.01.11 ↔ | Exzision eines Akustikusneurinoms, translabyrinthärer Zugang  | 16.52.11 ↔ | Exenteration der Orbita mit therapeutischem Entfernen von Orbitaknochen, ohne Erhalt der Lidhaut |
| 04.01.99 ↔ | Exzision eines Akustikusneurinoms, sonstige   | 16.52.99 ↔ | Exenteration der Orbita mit therapeutischem Entfernen von Orbitaknochen, sonstige                |
| 04.41 ↔    | Dekompression an der Wurzel des N. trigeminus   | 16.59.00 ↔ | Sonstige Exenteration der Orbita, n.n.bez.   |
| 07.13.10 ↔ | Geschlossene [perkutane] [Nadel-] Biopsie an der Hypophyse durch transfrontalen Zugang  | 16.59.10 ↔ | Sonstige Exenteration der Orbita, mit Erhalt der Lidhaut   |
| 07.13.11 ↔ | Offene Biopsie an der Hypophyse durch transfrontalen Zugang   | 16.59.11 ↔ | Sonstige Exenteration der Orbita, ohne Erhalt der Lidhaut  |
| 07.13.12 ↔ | Stereotaktische Biopsie an der Hypophyse durch transfrontalen Zugang  | 16.59.99 ↔ | Sonstige Exenteration der Orbita, sonstige   |
| 07.13.99 ↔ | Biopsie an der Hypophyse, transfrontaler Zugang, sonstige   | 16.63 ↔    | Revision einer E nukleationstasche mit Transplantat  |
| 07.14.10 ↔ | Geschlossene [perkutane] [Nadel-] Biopsie an der Hypophyse durch transspheoidalen Zugang  | 16.64 ↔    | Sonstige Revision einer E nukleationstasche  |
| 07.14.11 ↔ | Offene Biopsie an der Hypophyse durch transspheoidalen Zugang   | 16.66 ↔    | Sonstige Revision einer Exenterationshöhle   |
| 07.14.12 ↔ | Stereotaktische Biopsie an der Hypophyse durch transspheoidalen Zugang  | 18.71.00 ↔ | Ohrmuschelaufbau, n.n.bez.   |
| 07.14.99 ↔ | Biopsie an der Hypophyse, transspheoidaler Zugang, sonstige   | 18.71.10 ↔ | Ohrmuschelaufbau, partiell, n.n.bez.   |
| 07.17.10 ↔ | Geschlossene [perkutane] [Nadel-] Biopsie am Corpus pineale   | 18.71.11 ↔ | Ohrmuschelaufbau, partiell mit Gewebeexpander  |
| 07.17.11 ↔ | Offene Biopsie am Corpus pineale  | 18.71.12 ↔ | Ohrmuschelaufbau, partiell mit Galealappen   |
| 07.17.12 ↔ | Stereotaktische Biopsie am Corpus pineale   | 18.71.13 ↔ | Ohrmuschelaufbau, partiell mit Knorpeltransplantat   |
| 07.17.99 ↔ | Biopsie am Corpus pineale, sonstige   | 18.71.14 ↔ | Ohrmuschelaufbau, partiell mit mikrovaskulärem Lappen  |
| 07.51 ↔    | Exploration im Gebiet des Corpus pineale  | 18.71.19 ↔ | Ohrmuschelaufbau, partiell, sonstige   |
| 07.52 ↔    | Inzision am Corpus pineale  | 18.71.20 ↔ | Ohrmuschelaufbau, total, n.n.bez.  |
|            |   | 18.71.21 ↔ | Ohrmuschelaufbau, total mit Gewebeexpander   |
|            |   | 18.71.22 ↔ | Ohrmuschelaufbau, total mit Galealappen  |
|            |   | 18.71.23 ↔ | Ohrmuschelaufbau, total mit Knorpeltransplantat  |
|            |   | 18.71.24 ↔ | Ohrmuschelaufbau, total mit mikrovaskulärem Lappen   |
|            |   | 18.71.29 ↔ | Ohrmuschelaufbau, total, sonstige  |
|            |   | 18.71.30 ↔ | Implantation von alloplastischen Materialien beim Aufbau einer Ohrmuschel                        |
|            |   | 18.71.99 ↔ | Ohrmuschelaufbau, sonstige   |
|            |   | 19.11 ↔    | Stapedektomie und Stapesplastik mit Einpassen einer Stapesprothese                               |
|            |   | 19.19.00 ↔ | Sonstige Stapedektomie und Stapesplastiken, n.n.bez.   |



- 19.19.10 ↔ Stapedotomie mit Einpassen einer autogenen Stapesprothese (Inkus-Stapedotomie)
- 19.19.11 ↔ Stapedotomie mit Einpassen einer alloplastischen Stapesprothese (Inkus-Stapedotomie)
- 19.19.12 ↔ Malleo-Stapedotomie
- 19.19.99 ↔ Sonstige Stapedektomie und Stapesplastiken, sonstige
- 19.21 ↔ Revision einer Stapedotomie, Stapedektomie und Stapesplastik mit Inkus-Ersatz
- 19.29.00 ↔ Sonstige Revision einer Stapedotomie, Stapedektomie und Stapesplastik, n.n.bez.
- 19.29.10 ↔ Sonstige Revision einer Stapedotomie und Stapedektomie mit Stapesprothese
- 19.29.11 ↔ Sonstige Revision einer Stapedotomie und Stapedektomie mit autogener Stapesprothese
- 19.29.12 ↔ Sonstige Revision einer Stapedotomie und Stapedektomie mit alloplastischer Stapesprothese
- 19.29.13 ↔ Sonstige Revision einer Stapesplastik (ohne Inkus-Ersatz)
- 19.29.99 ↔ Sonstige Revision einer Stapedotomie, Stapedektomie und Stapesplastik, sonstige
- 19.52 ↔ Tympanoplastik Typ II
- 19.53 ↔ Tympanoplastik Typ III
- 19.54 ↔ Tympanoplastik Typ IV
- 19.55 ↔ Tympanoplastik Typ V
- 19.56.00 ↔ Tympanoplastik und Ossikuloplastik, n.n.bez.
- 19.56.10 ↔ Tympanoplastik mit Antrotomie, Attikotomie, Attikoantrotomie oder Mastoidektomie, ohne Implantation einer Prothese oder mit Implantation eines autogenen Ossikels
- 19.56.11 ↔ Tympanoplastik mit Antrotomie, Attikotomie, Attikoantrotomie oder Mastoidektomie, mit Implantation einer alloplastischen, allogenen oder xenogenen Prothese
- 19.56.20 ↔ Tympanoplastik mit Anlage einer Ohrradikalhöhle (offene Kavität), ohne Implantation einer Prothese oder mit Implantation eines autogenen Ossikels
- 19.56.21 ↔ Tympanoplastik mit Anlage einer Ohrradikalhöhle (offene Kavität), mit Implantation einer alloplastischen, allogenen oder xenogenen Prothese
- 19.56.99 ↔ Tympanoplastik und Ossikuloplastik, sonstige
- 19.6 ↔ Revision einer Tympanoplastik
- 20.23.00 ↔ Inzision am Mittelohr, n.n.bez.
- 20.23.10 ↔ Antrotomie
- 20.23.11 ↔ Attikotomie
- 20.23.12 ↔ Tympanotomie mit Abdichtung der runden und/oder ovalen Fenstermembran
- 20.23.13 ↔ Explorative Tympanotomie
- 20.23.99 ↔ Inzision am Mittelohr, sonstige
- 20.41 ↔ Einfache Mastoidektomie
- 20.42 ↔ Radikale Mastoidektomie
- 20.43.00 ↔ Mastoidektomie, mit Freilegung des Fazialiskanals, n.n.bez.
- 20.43.11 ↔ Mastoidektomie, mit Freilegung des Fazialiskanals, ohne Dekompression des Nerven
- 20.43.12 ↔ Mastoidektomie, mit Freilegung des Fazialiskanals, mit Dekompression des Nerven
- 20.44.11 ↔ Mastoidektomie, subtotale Resektion des Felsenbeins [subtotale Petrosektomie], ohne Obliteration
- 20.44.12 ↔ Mastoidektomie, subtotale Resektion des Felsenbeins [subtotale Petrosektomie], mit Obliteration von Fettgewebe
- 20.44.13 ↔ Mastoidektomie, subtotale Resektion des Felsenbeins [subtotale Petrosektomie], mit Obliteration von Muskelgewebe
- 20.44.14 ↔ Mastoidektomie, subtotale Resektion des Felsenbeins [subtotale Petrosektomie], mit Obliteration von Fett- sowie Muskelgewebe
- 20.45.11 ↔ Mastoidektomie, partielle Resektion des Felsenbeins, ohne Obliteration
- 20.45.12 ↔ Mastoidektomie, partielle Resektion des Felsenbeins, mit Obliteration von Fettgewebe
- 20.45.13 ↔ Mastoidektomie, partielle Resektion des Felsenbeins, mit Obliteration von Muskelgewebe
- 20.45.14 ↔ Mastoidektomie, partielle Resektion des Felsenbeins, mit Obliteration von Fett- sowie Muskelgewebe
- 20.45.15 ↔ Styloidektomie
- 20.51.10 ↔ Exzision einer Läsion an der Paukenhöhle
- 20.51.11 ↔ Exzision einer Läsion an der Pyramidenspitze
- 20.51.12 ↔ Exzision einer Läsion an der Otobasis
- 20.51.99 ↔ Exzision einer Läsion am Mittelohr, sonstige
- 20.79.00 ↔ Sonstige Inzision, Exzision und Destruktion am Innenohr, n.n.bez.
- 20.79.10 ↔ Exzision einer Läsion am Labyrinth
- 20.79.11 ↔ Kochleosaccotomie
- 20.79.20 ↔ Labyrinthektomie, transtympanal
- 20.79.21 ↔ Labyrinthektomie, transmastoïdal
- 20.79.22 ↔ Labyrinthdestruktion, transtympanal
- 20.79.23 ↔ Labyrinthdestruktion, transmastoïdal
- 20.79.99 ↔ Sonstige Inzision, Exzision und Destruktion am Innenohr, sonstige
- 20.92 ↔ Revision einer Mastoidektomie
- 20.99.10 ↔ Implantation von Knochenverankerungen am Felsenbein, Mittel- oder Innenohr
- 20.99.20 ↔ Verschluss einer Labyrinthfistel
- 20.99.30 ↔ Entfernung eines Kochleaimplantats oder implantierbaren Hörgerätes
- 20.99.99 ↔ Sonstige Operationen an Innen- und Mittelohr, sonstige
- 22.51 ↔ Ethmoidotomie
- 22.52 ↔ Sphenoidotomie
- 22.63.00 ↔ Ethmoidektomie, n.n.bez.
- 22.63.10 ↔ Ethmoidektomie von aussen
- 22.63.11 ↔ Ethmoidektomie, endonasal oder transmaxillär
- 22.63.99 ↔ Ethmoidektomie, sonstige
- 22.64 ↔ Sphenoidektomie
- 38.61 ↔ Sonstige Exzision von intrakraniellen Gefässen
- 39.28 ↔ Extrakraniell-intrakranieller Gefäss-Bypass
- 39.2A ↔ Intra-intrakranieller Gefäss-Bypass
- 39.51.00 ↔ Aneurysma-Clipping, n.n.bez.
- 39.51.11 ↔ Aneurysma-Clipping intrakraniell
- 39.51.99 ↔ Aneurysma-Clipping, sonstige
- 39.72.09 ↔ Endovaskuläre plastische Rekonstruktion oder Okklusion von Gefässen am Kopf und Hals, sonstige
- 39.72.14 ↔ Selektive Embolisation von intrakraniellen Gefässen mit adhäsivem Embolisat
- 39.72.15 ↔ Selektive Embolisation von intrakraniellen Gefässen mit Plugs
- 39.72.16 ↔ Selektive Embolisation von intrakraniellen Gefässen mit Coils
- 39.72.17 ↔ Selektive Embolisation von intrakraniellen Gefässen mit Partikeln
- 39.72.18 ↔ Selektive Embolisation von intrakraniellen Gefässen mit embolisierenden Flüssigkeiten
- 39.72.19 ↔ Selektive Embolisation von intrakraniellen Gefässen, sonstige
- 39.72.1A ↔ Selektive Embolisation von intrakraniellen Gefässen mit embolisierenden (ablösbaren) Ballons
- 39.72.1B ↔ Selektive Embolisation von intrakraniellen Gefässen mit Schirmen
- 39.72.24 ↔ Selektive Embolisation von extrakraniellen Gefässen des Kopfes und des Halses mit adhäsivem Embolisat
- 39.72.25 ↔ Selektive Embolisation von extrakraniellen Gefässen des Kopfes und des Halses mit Plugs
- 39.72.26 ↔ Selektive Embolisation von extrakraniellen Gefässen des Kopfes und des Halses mit Coils
- 39.72.27 ↔ Selektive Embolisation von extrakraniellen Gefässen des Kopfes und des Halses mit Partikeln
- 39.72.28 ↔ Selektive Embolisation von extrakraniellen Gefässen des Kopfes und des Halses mit embolisierenden Flüssigkeiten

|            |  |            |   |
|------------|--|------------|---|
| 39.72.29 ↔ | Selektive Embolisation von extrakraniellen Gefässen des Kopfes und des Halses, sonstige                                | 39.79.58 ↔ | Selektive Embolisation mit Schirmen von spinalen Gefässen                                 |
| 39.72.2A ↔ | Selektive Embolisation von extrakraniellen Gefässen des Kopfes und des Halses mit embolisierenden (ablösbaren) Ballons | 39.79.59 ↔ | Selektive Embolisation mit Schirmen von sonstigen Gefässen, sonstige                      |
| 39.72.2B ↔ | Selektive Embolisation von extrakraniellen Gefässen des Kopfes und des Halses mit Schirmen                             | 39.79.61 ↔ | Selektive Embolisation mit Partikeln von Gefässen der oberen Extremitäten                 |
| 39.77.00 ↔ | Perkutane-transluminale endovaskuläre Intervention an intrakraniell(en) Gefäss(en), n.n.bez.                           | 39.79.62 ↔ | Selektive Embolisation mit Partikeln der Aorta  |
| 39.77.09 ↔ | Perkutane-transluminale endovaskuläre Intervention an intrakraniell(en) Gefäss(en), sonstige                           | 39.79.64 ↔ | Selektive Embolisation mit Partikeln von thorakalen Gefässen                              |
| 39.77.10 ↔ | Perkutane Ballonangioplastie an intrakraniell(en) Gefäss(en)   | 39.79.65 ↔ | Selektive Embolisation mit Partikeln von viszerale(n) Gefässen                            |
| 39.77.20 ↔ | Perkutane Bladeangioplastie an intrakraniell(en) Gefäss(en)  | 39.79.66 ↔ | Selektive Embolisation mit Partikeln von abdominalen und pelvinen Gefässen                |
| 39.77.30 ↔ | Perkutane Laserangioplastie an intrakraniell(en) Gefäss(en)  | 39.79.67 ↔ | Selektive Embolisation mit Partikeln von Gefässen der unteren Extremitäten                |
| 39.77.40 ↔ | Perkutane Atherektomie an intrakraniell(en) Gefäss(en)   | 39.79.68 ↔ | Selektive Embolisation mit Partikeln von spinalen Gefässen                                |
| 39.77.60 ↔ | Perkutane Thrombektomie an intrakraniell(en) Gefäss(en), n.n.bez.  | 39.79.69 ↔ | Selektive Embolisation mit Partikeln von sonstigen Gefässen, sonstige                     |
| 39.77.61 ↔ | Perkutane Rotationstromektomie an intrakraniell(en) Gefäss(en)   | 39.79.71 ↔ | Kathetertechnischer Verschluss mittels Laser, an Arterien der oberen Extremitäten         |
| 39.77.62 ↔ | Perkutane stentgestützte Thrombektomie an intrakraniell(en) Gefäss(en)   | 39.79.72 ↔ | Kathetertechnischer Verschluss mittels Laser, an der Aorta                                |
| 39.77.69 ↔ | Perkutane Thrombektomie an intrakraniell(en) Gefäss(en), sonstige  | 39.79.74 ↔ | Kathetertechnischer Verschluss mittels Laser, an thorakalen Gefässen                      |
| 39.77.80 ↔ | Perkutane-transluminale intraarterielle Spasmyolyse bei zerebrovaskulären Vasospasmen                                  | 39.79.75 ↔ | Kathetertechnischer Verschluss mittels Laser, an Gefässen der unteren Extremitäten        |
| 39.79.21 ↔ | Coil-Embolisation oder -Verschluss von Gefässen der oberen Extremitäten  | 39.79.76 ↔ | Kathetertechnischer Verschluss mittels Laser, an viszerale(n) Gefässen                    |
| 39.79.22 ↔ | Coil-Embolisation oder -Verschluss der Aorta   | 39.79.77 ↔ | Kathetertechnischer Verschluss mittels Laser, an abdominalen und pelvinen Gefässen        |
| 39.79.24 ↔ | Coil-Embolisation oder -Verschluss von thorakalen Gefässen   | 39.79.79 ↔ | Kathetertechnischer Verschluss von Arterien mittels Laser, sonstige Gefässe, sonstige     |
| 39.79.25 ↔ | Coil-Embolisation oder -Verschluss von viszerale(n) Gefässen   | 39.79.81 ↔ | Kathetertechnischer Verschluss mittels Radiofrequenz an Arterien der oberen Extremitäten  |
| 39.79.26 ↔ | Coil-Embolisation oder -Verschluss von abdominalen und pelvinen Gefässen   | 39.79.82 ↔ | Kathetertechnischer Verschluss mittels Radiofrequenz an der Aorta                         |
| 39.79.27 ↔ | Coil-Embolisation oder -Verschluss von Gefässen der unteren Extremitäten   | 39.79.84 ↔ | Kathetertechnischer Verschluss mittels Radiofrequenz an thorakalen Gefässen               |
| 39.79.28 ↔ | Coil-Embolisation oder -Verschluss von spinalen Gefässen   | 39.79.85 ↔ | Kathetertechnischer Verschluss mittels Radiofrequenz an Gefässen der unteren Extremitäten |
| 39.79.29 ↔ | Coil-Embolisation oder -Verschluss von sonstigen Gefässen, sonstige  | 39.79.86 ↔ | Kathetertechnischer Verschluss mittels Radiofrequenz an viszerale(n) Gefässen             |
| 39.79.41 ↔ | Selektive Embolisation mit ablösbaren Ballons von Gefässen der oberen Extremitäten                                     | 39.79.87 ↔ | Kathetertechnischer Verschluss mittels Radiofrequenz an abdominalen und pelvinen Gefässen |
| 39.79.42 ↔ | Selektive Embolisation mit ablösbaren Ballons der Aorta  | 39.79.89 ↔ | Kathetertechnischer Verschluss mittels Radiofrequenz an sonstigen Gefässen, sonstige      |
| 39.79.44 ↔ | Selektive Embolisation mit ablösbaren Ballons von thorakalen Gefässen  | 39.79.91 ↔ | Selektive Embolisation von Gefässen der oberen Extremitäten, sonstige                     |
| 39.79.45 ↔ | Selektive Embolisation mit ablösbaren Ballons von viszerale(n) Gefässen  | 39.79.92 ↔ | Selektive Embolisation der Aorta, sonstige  |
| 39.79.46 ↔ | Selektive Embolisation mit ablösbaren Ballons von abdominalen und pelvinen Gefässen                                    | 39.79.94 ↔ | Selektive Embolisation von thorakalen Gefässen, sonstige                                  |
| 39.79.47 ↔ | Selektive Embolisation mit ablösbaren Ballons von spinalen Gefässen  | 39.79.95 ↔ | Selektive Embolisation von viszerale(n) Gefässen, sonstige                                |
| 39.79.48 ↔ | Selektive Embolisation mit ablösbaren Ballons von Gefässen der unteren Extremitäten                                    | 39.79.96 ↔ | Selektive Embolisation von abdominalen und pelvinen Gefässen, sonstige                    |
| 39.79.49 ↔ | Selektive Embolisation mit ablösbaren Ballons von sonstigen Gefässen, sonstige   | 39.79.98 ↔ | Selektive Embolisation von spinalen Gefässen, sonstige                                    |
| 39.79.51 ↔ | Selektive Embolisation mit Schirmen von Gefässen der oberen Extremitäten   | 39.79.A1 ↔ | Selektive Embolisation mit Plugs von Gefässen der oberen Extremitäten                     |
| 39.79.52 ↔ | Selektive Embolisation mit Schirmen der Aorta  | 39.79.A2 ↔ | Selektive Embolisation mit Plugs der Aorta  |
| 39.79.54 ↔ | Selektive Embolisation mit Schirmen von thorakalen Gefässen  | 39.79.A4 ↔ | Selektive Embolisation mit Plugs von thorakalen Gefässen                                  |
| 39.79.55 ↔ | Selektive Embolisation mit Schirmen von viszerale(n) Gefässen  | 39.79.A5 ↔ | Selektive Embolisation mit Plugs von viszerale(n) Gefässen                                |
| 39.79.56 ↔ | Selektive Embolisation mit Schirmen von abdominalen und pelvinen Gefässen  | 39.79.A6 ↔ | Selektive Embolisation mit Plugs von abdominalen und pelvinen Gefässen                    |
| 39.79.57 ↔ | Selektive Embolisation mit Schirmen von Gefässen der unteren Extremitäten  | 39.79.A7 ↔ | Selektive Embolisation mit Plugs von Gefässen der unteren Extremitäten                    |

|            |  |            |  |
|------------|--|------------|--|
| 39.79.A8 ↔ | Selektive Embolisation mit Plugs von spinalen Gefässen   | 39.B6.11 ↔ | (Perkutan-)transluminale Implantation von gecoverten Cheatham-Platinum-Stents, intrakranielle Gefässe                                    |
| 39.79.A9 ↔ | Selektive Embolisation mit Plugs von sonstigen Gefässen, sonstige  | 39.B6.L1 ↔ | (Perkutan-)transluminale Implantation von gecoverten Cheatham-Platinum-Stents, spinale Gefässe   |
| 39.79.B1 ↔ | Selektive Embolisation mit embolisierenden Flüssigkeiten von Gefässen der oberen Extremitäten  | 39.B7.11 ↔ | (Perkutan-)transluminale Implantation von ungecoverten grosslumige Stents, intrakranielle Gefässe  |
| 39.79.B2 ↔ | Selektive Embolisation mit embolisierenden Flüssigkeiten der Aorta   | 39.B7.L1 ↔ | (Perkutan-)transluminale Implantation von ungecoverten grosslumige Stents, spinale Gefässe   |
| 39.79.B4 ↔ | Selektive Embolisation mit embolisierenden Flüssigkeiten von thorakalen Gefässen   | 39.B8.11 ↔ | (Perkutan-)transluminale Implantation von gecoverten grosslumige Stents, intrakranielle Gefässe  |
| 39.79.B5 ↔ | Selektive Embolisation mit embolisierenden Flüssigkeiten von viszeralen Gefässen   | 39.B8.L1 ↔ | (Perkutan-)transluminale Implantation von gecoverten grosslumige Stents, spinale Gefässe   |
| 39.79.B6 ↔ | Selektive Embolisation mit embolisierenden Flüssigkeiten von abdominalen und pelvinen Gefässen   | 39.BE ↔    | (Perkutan-)transluminale Implantation eines selbstexpandierenden Bifurkationsstents, intrakraniell                                       |
| 39.79.B8 ↔ | Selektive Embolisation mit embolisierenden Flüssigkeiten von spinalen Gefässen   | 39.BF.11 ↔ | (Perkutan-)transluminale Implantation von selbstexpandierenden Mikrostroments, intrakranielle Gefässe                                    |
| 39.79.C1 ↔ | Selektive Embolisation mit adhäsivem Embolisat von Gefässen der oberen Extremitäten  | 39.BH.11 ↔ | (Perkutan-)transluminale Implantation von Stents zur Strömungslaminierung bei Aneurysmen, intrakranielle Gefässe                         |
| 39.79.C2 ↔ | Selektive Embolisation mit adhäsivem Embolisat der Aorta   | 39.BH.L1 ↔ | (Perkutan-)transluminale Implantation von Stents zur Strömungslaminierung bei Aneurysmen, spinale Gefässe                                |
| 39.79.C4 ↔ | Selektive Embolisation mit adhäsivem Embolisat von thorakalen Gefässen   | 76.92.20 ↔ | Einsetzen von CAD-Implantat an Gesichtsschädel ohne Beteiligung des Hirnschädels, bis zu 2 Regionen                                      |
| 39.79.C5 ↔ | Selektive Embolisation mit adhäsivem Embolisat von viszeralen Gefässen   | 76.92.21 ↔ | Einsetzen von CAD-Implantat an Gesichtsschädel ohne Beteiligung des Hirnschädels, ab 3 Regionen  |
| 39.79.C6 ↔ | Selektive Embolisation mit adhäsivem Embolisat von abdominalen und pelvinen Gefässen   | 76.92.30 ↔ | Einsetzen eines CAD-Implantats an Maxilla, zur plastischen Rekonstruktion eines einfachen Defekts  |
| 39.79.C8 ↔ | Selektive Embolisation mit adhäsivem Embolisat von spinalen Gefässen   | 76.92.31 ↔ | Einsetzen eines CAD-Implantats an Maxilla, zur plastischen Rekonstruktion eines grossen oder komplexen Defekts                           |
| 39.7A.22 ↔ | Endovaskuläre Implantation in Beckenarterie von Stent-Grafts [Stent-Prothesen], mit Versorgung eines Gefässabganges in Parallelgraft-Technik | 92.39.00 ↔ | Sonstige stereotaktische Radiochirurgie, n.n.bez.  |
| 39.7A.31 ↔ | Endovaskuläre Implantation von Stent-Grafts [Stent-Prothesen] in die V. cava   | 92.39.01 ↔ | Andere Hochvoltstrahlentherapie, stereotaktische Bestrahlung, fraktioniert, zerebral, n.n.bez.   |
| 39.7A.32 ↔ | Endovaskuläre Implantation von Stent-Grafts [Stent-Prothesen] in die V. porta  | 92.39.11 ↔ | Andere Hochvoltstrahlentherapie, stereotaktische Bestrahlung, fraktioniert, extrazerebral, n.n.bez.                                      |
| 39.7A.41 ↔ | Endovaskuläre Implantation von Stent-Grafts [Stent-Prothesen] in Nierengefässe   | 92.39.20 ↔ | Andere Hochvoltstrahlentherapie, stereotaktische Bestrahlung, fraktioniert, zerebral, intensitätsmodulierte Radiotherapie                |
| 39.B1.11 ↔ | (Perkutan-)transluminale Implantation von Stents ohne Medikamentenfreisetzung, intrakranielle Gefässe  | 92.39.21 ↔ | Andere Hochvoltstrahlentherapie, stereotaktische Bestrahlung, fraktioniert, zerebral, intensitätsmodulierte Bogenbestrahlung [IMAT]      |
| 39.B1.L1 ↔ | (Perkutan-)transluminale Implantation von Stents ohne Medikamentenfreisetzung, spinale Gefässe   | 92.39.22 ↔ | Andere Hochvoltstrahlentherapie, stereotaktische Bestrahlung, fraktioniert, zerebral, bildgestützte Einstellung                          |
| 39.B2.11 ↔ | (Perkutan-)transluminale Implantation von Stents mit Medikamentenfreisetzung, intrakranielle Gefässe   | 92.39.29 ↔ | Andere Hochvoltstrahlentherapie, stereotaktische Bestrahlung, fraktioniert, zerebral, sonstige   |
| 39.B2.L1 ↔ | (Perkutan-)transluminale Implantation von Stents mit Medikamentenfreisetzung, spinale Gefässe  | 92.39.30 ↔ | Andere Hochvoltstrahlentherapie, stereotaktische Bestrahlung, fraktioniert, extrazerebral, intensitätsmodulierte Radiotherapie           |
| 39.B3.11 ↔ | (Perkutan-)transluminale Implantation von gecoverten Stents ohne Medikamentenfreisetzung, intrakranielle Gefässe                             | 92.39.31 ↔ | Andere Hochvoltstrahlentherapie, stereotaktische Bestrahlung, fraktioniert, extrazerebral, intensitätsmodulierte Bogenbestrahlung [IMAT] |
| 39.B3.L1 ↔ | (Perkutan-)transluminale Implantation von gecoverten Stents ohne Medikamentenfreisetzung, spinale Gefässe                                    | 92.39.32 ↔ | Andere Hochvoltstrahlentherapie, stereotaktische Bestrahlung, fraktioniert, extrazerebral, bildgestützte Einstellung                     |
| 39.B4.11 ↔ | (Perkutan-)transluminale Implantation von gecoverten Stents mit Medikamentenfreisetzung, intrakranielle Gefässe                              | 92.39.39 ↔ | Andere Hochvoltstrahlentherapie, stereotaktische Bestrahlung, fraktioniert, extrazerebral, sonstige                                      |
| 39.B4.L1 ↔ | (Perkutan-)transluminale Implantation von gecoverten Stents mit Medikamentenfreisetzung, spinale Gefässe                                     |            |  |
| 39.B5.11 ↔ | (Perkutan-)transluminale Implantation von ungecoverten Cheatham-Platinum-Stents, intrakranielle Gefässe                                      |            |  |
| 39.B5.L1 ↔ | (Perkutan-)transluminale Implantation von ungecoverten Cheatham-Platinum-Stents, spinale Gefässe   |            |  |

**Prozedur B20-6**

|            |  |            |  |
|------------|--|------------|--|
| 01.24.31 ↔ | Zugang zur Schädelbasis, transoral   | 02.51.00 ↔ | Synangiöse, n.n.bez.   |
| 01.24.32 ↔ | Zugang zur Schädelbasis, transoral mit Spaltung des weichen Gaumens                        | 02.51.11 ↔ | Encephalo-duro-arterio-synangiöse [EDAS]                             |
| 01.24.33 ↔ | Zugang zur Schädelbasis, transoral mit Spaltung des weichen sowie harten Gaumens           | 02.51.12 ↔ | Encephalo-duro-synangiöse [EDS]                                      |
| 01.24.3D ↔ | Zugang zur Schädelbasis, transnasal-transcribiform   | 02.51.14 ↔ | Encephalo-myo-synangiöse [EMS]                                       |
| 01.24.3E ↔ | Zugang zur Schädelbasis, transnasal-transclival  | 02.51.15 ↔ | Encephalo-galea-periost-synangiöse [EGPS]                            |
| 01.24.3F ↔ | Zugang zur Schädelbasis, transoral-transclival   | 02.51.99 ↔ | Synangiöse, sonstige   |
| 01.32.00 ↔ | Lobotomie und Traktotomie, n.n.bez.  | 04.01.00 ↔ | Exzision eines Akustikusneurinoms, n.n.bez.                          |
| 01.32.10 ↔ | Lobotomie und Traktotomie, Zingulotomie  | 04.01.10 ↔ | Exzision eines Akustikusneurinoms durch Kraniotomie                  |
| 01.32.11 ↔ | Lobotomie und Traktotomie, Subpiale Transsektion   | 04.01.11 ↔ | Exzision eines Akustikusneurinoms, translabyrinthärer Zugang         |
| 01.32.12 ↔ | Lobotomie und Traktotomie, Multiple Lobotomien   | 04.01.99 ↔ | Exzision eines Akustikusneurinoms, sonstige                          |
| 01.32.20 ↔ | Lobotomie und Traktotomie, Stereotaktische Unterbrechung von Bahnsystemen                  | 04.41 ↔    | Dekompression an der Wurzel des N. trigeminus                        |
| 01.32.99 ↔ | Lobotomie und Traktotomie, sonstige  | 07.17.10 ↔ | Geschlossene [perkutane] [Nadel-] Biopsie am Corpus pineale          |
| 01.51.00 ↔ | Exzision und Destruktion von Läsion oder Gewebe an Gehirn und Hirnhäuten, n.n.bez.         | 07.17.11 ↔ | Offene Biopsie am Corpus pineale                                     |
| 01.51.10 ↔ | Exzision von Tumorgewebe an den Hirnhäuten mit Präparation von infiltriertem Nachbargewebe | 07.17.12 ↔ | Stereotaktische Biopsie am Corpus pineale                            |
| 01.51.19 ↔ | Exzision von Läsion oder Gewebe an den Hirnhäuten, sonstige                                | 07.17.99 ↔ | Biopsie am Corpus pineale, sonstige                                  |
| 01.51.21 ↔ | Exzision von hirneigenem intrazerebralen Tumorgewebe                                       | 07.51 ↔    | Exploration im Gebiet des Corpus pineale                             |
| 01.51.22 ↔ | Exzision von nicht hirneigenem intrazerebralen Tumorgewebe                                 | 07.52 ↔    | Inzision am Corpus pineale   |
| 01.51.29 ↔ | Exzision von Läsion oder Gewebe am Gehirn, sonstige  | 07.53 ↔    | Partielle Exzision des Corpus pineale                                |
| 01.51.31 ↔ | Destruktion von Läsion oder Gewebe an Hirnhäuten   | 07.54 ↔    | Totale Exzision des Corpus pineale                                   |
| 01.51.41 ↔ | Destruktion von hirneigenem intrazerebralen Tumorgewebe                                    | 07.59 ↔    | Operationen am Corpus pineale, sonstige                              |
| 01.51.42 ↔ | Destruktion von nicht hirneigenem intrazerebralen Tumorgewebe                              | 07.61 ↔    | Partielle Exzision der Hypophyse, transfrontaler Zugang              |
| 01.51.49 ↔ | Destruktion von Läsion oder Gewebe am Gehirn, sonstige                                     | 07.62 ↔    | Partielle Exzision an der Hypophyse, transsphenoidaler Zugang        |
| 01.52.00 ↔ | Hemisphärektomie, n.n.bez.   | 07.63 ↔    | Partielle Exzision an der Hypophyse, nicht näher bezeichneter Zugang |
| 01.52.10 ↔ | Hemisphärektomie, hirneigenes intrazerebrales Tumorgewebe                                  | 07.64 ↔    | Totale Exzision der Hypophyse, transfrontaler Zugang                 |
| 01.52.11 ↔ | Hemisphärektomie, nicht hirneigenes intrazerebrales Tumorgewebe                            | 07.65 ↔    | Totale Exzision der Hypophyse, transsphenoidaler Zugang              |
| 01.52.99 ↔ | Hemisphärektomie, sonstige   | 07.68 ↔    | Totale Exzision der Hypophyse, anderer näher bezeichneter Zugang     |
| 01.53.00 ↔ | Lobektomie am Gehirn, n.n.bez.   | 07.69 ↔    | Totale Exzision der Hypophyse, nicht näher bezeichneter Zugang       |
| 01.53.10 ↔ | Lobektomie am Gehirn, hirneigenes intrazerebrales Tumorgewebe                              | 38.31 ↔    | Resektion von intrakraniellen Gefässen mit Anastomose                |
| 01.53.11 ↔ | Lobektomie am Gehirn, nicht hirneigenes intrazerebrales Tumorgewebe                        | 38.41 ↔    | Resektion von intrakraniellen Blutgefässen mit Ersatz                |
| 01.53.99 ↔ | Lobektomie am Gehirn, sonstige   | 39.2A ↔    | Intra-intrakranieller Gefäss-Bypass                                  |
| 01.59 ↔    | Sonstige Exzision und Destruktion an Gehirn und Hirnhäuten, sonstige                       | 39.51.00 ↔ | Aneurysma-Clipping, n.n.bez.   |
|            |  | 39.51.11 ↔ | Aneurysma-Clipping intrakraniell                                     |
|            |  | 39.51.99 ↔ | Aneurysma-Clipping, sonstige   |
|            |  | 39.52.11 ↔ | Sonstige Korrektur eines Aneurysmas von intrakraniellen Blutgefässen |
|            |  | 39.53 ↔    | Verschluss einer arteriovenösen Fistel                               |

**Prozedur B20-7**

|            |  |            |   |
|------------|--|------------|---|
| 39.72.14 ↔ | Selektive Embolisation von intrakraniellen Gefässen mit adhäsivem Embolisat                  | 39.77.10 ↔ | Perkutane Ballonangioplastie an intrakraniell(n) Gefäss(en)           |
| 39.72.15 ↔ | Selektive Embolisation von intrakraniellen Gefässen mit Plugs                                | 39.77.20 ↔ | Perkutane Bladeangioplastie an intrakraniell(n) Gefäss(en)            |
| 39.72.16 ↔ | Selektive Embolisation von intrakraniellen Gefässen mit Coils                                | 39.77.30 ↔ | Perkutane Laserangioplastie an intrakraniell(n) Gefäss(en)            |
| 39.72.17 ↔ | Selektive Embolisation von intrakraniellen Gefässen mit Partikeln                            | 39.77.40 ↔ | Perkutane Atherektomie an intrakraniell(n) Gefäss(en)                 |
| 39.72.18 ↔ | Selektive Embolisation von intrakraniellen Gefässen mit embolisierenden Flüssigkeiten        | 39.77.60 ↔ | Perkutane Thrombektomie an intrakraniell(n) Gefäss(en), n.n.bez.      |
| 39.72.19 ↔ | Selektive Embolisation von intrakraniellen Gefässen, sonstige                                | 39.77.61 ↔ | Perkutane Rotationsthrombektomie an intrakraniell(n) Gefäss(en)       |
| 39.72.1A ↔ | Selektive Embolisation von intrakraniellen Gefässen mit embolisierenden (ablösbaren) Ballons | 39.77.62 ↔ | Perkutane stentgestützte Thrombektomie an intrakraniell(n) Gefäss(en) |
| 39.72.1B ↔ | Selektive Embolisation von intrakraniellen Gefässen mit Schirmen                             | 39.77.69 ↔ | Perkutane Thrombektomie an intrakraniell(n) Gefäss(en), sonstige      |

|            |  |            |   |
|------------|--|------------|---|
| 39.77.80 ↔ | Perkutan-transluminale intraarterielle Spasmyolyse bei zerebrovaskulären Vasospasmen                             | 7A.71.16 ↔ | Fusion von Wirbeln mit Stabilisierung der Wirbelsäule, Zugang dorsal und dorsolateral, 6 Segmente           |
| 39.B1.11 ↔ | (Perkutan-)transluminale Implantation von Stents ohne Medikamentenfreisetzung, intrakranielle Gefässe            | 7A.71.17 ↔ | Fusion von Wirbeln mit Stabilisierung der Wirbelsäule, Zugang dorsal und dorsolateral, 7 Segmente           |
| 39.B2.11 ↔ | (Perkutan-)transluminale Implantation von Stents mit Medikamentenfreisetzung, intrakranielle Gefässe             | 7A.71.18 ↔ | Fusion von Wirbeln mit Stabilisierung der Wirbelsäule, Zugang dorsal und dorsolateral, 8 Segmente           |
| 39.B3.11 ↔ | (Perkutan-)transluminale Implantation von gecoverten Stents ohne Medikamentenfreisetzung, intrakranielle Gefässe | 7A.71.1A ↔ | Fusion von Wirbeln mit Stabilisierung der Wirbelsäule, Zugang dorsal und dorsolateral, 9 Segmente           |
| 39.B4.11 ↔ | (Perkutan-)transluminale Implantation von gecoverten Stents mit Medikamentenfreisetzung, intrakranielle Gefässe  | 7A.71.1B ↔ | Fusion von Wirbeln mit Stabilisierung der Wirbelsäule, Zugang dorsal und dorsolateral, 10 Segmente          |
| 39.B5.11 ↔ | (Perkutan-)transluminale Implantation von ungecoverten Cheatham-Platinum-Stents, intrakranielle Gefässe          | 7A.71.1C ↔ | Fusion von Wirbeln mit Stabilisierung der Wirbelsäule, Zugang dorsal und dorsolateral, 11 Segmente          |
| 39.B6.11 ↔ | (Perkutan-)transluminale Implantation von gecoverten Cheatham-Platinum-Stents, intrakranielle Gefässe            | 7A.71.1D ↔ | Fusion von Wirbeln mit Stabilisierung der Wirbelsäule, Zugang dorsal und dorsolateral, 12 Segmente          |
| 39.B7.11 ↔ | (Perkutan-)transluminale Implantation von ungecoverten grosslumige Stents, intrakranielle Gefässe                | 7A.71.1E ↔ | Fusion von Wirbeln mit Stabilisierung der Wirbelsäule, Zugang dorsal und dorsolateral, 13 Segmente          |
| 39.B8.11 ↔ | (Perkutan-)transluminale Implantation von gecoverten grosslumige Stents, intrakranielle Gefässe                  | 7A.71.1F ↔ | Fusion von Wirbeln mit Stabilisierung der Wirbelsäule, Zugang dorsal und dorsolateral, 14 und mehr Segmente |
| 39.BE ↔    | (Perkutan-)transluminale Implantation eines selbstexpandierenden Bifurkationsstents, intrakraniell               | 7A.71.23 ↔ | Fusion von Wirbeln mit Stabilisierung der Wirbelsäule, Zugang ventral, 3 Segmente                           |
| 39.BF.11 ↔ | (Perkutan-)transluminale Implantation von selbstexpandierenden Mikrostenstents, intrakranielle Gefässe           | 7A.71.24 ↔ | Fusion von Wirbeln mit Stabilisierung der Wirbelsäule, Zugang ventral, 4 Segmente                           |
| 39.BH.11 ↔ | (Perkutan-)transluminale Implantation von Stents zur Strömungslaminierung bei Aneurysmen, intrakranielle Gefässe | 7A.71.25 ↔ | Fusion von Wirbeln mit Stabilisierung der Wirbelsäule, Zugang ventral, 5 Segmente                           |
| 7A.28.51 ↔ | Osteotomie an der Wirbelsäule, Grad V  | 7A.71.26 ↔ | Fusion von Wirbeln mit Stabilisierung der Wirbelsäule, Zugang ventral, 6 Segmente                           |
| 7A.28.61 ↔ | Osteotomie an der Wirbelsäule, Grad VI   | 7A.71.27 ↔ | Fusion von Wirbeln mit Stabilisierung der Wirbelsäule, Zugang ventral, 7 Segmente                           |
| 7A.44.21 ↔ | Kyphoplastie mit Wirbelkörperaufrichtung durch aufblähbaren Ballon, 1 Wirbelkörper                               | 7A.71.28 ↔ | Fusion von Wirbeln mit Stabilisierung der Wirbelsäule, Zugang ventral, 8 Segmente                           |
| 7A.44.22 ↔ | Kyphoplastie mit Wirbelkörperaufrichtung durch aufblähbaren Ballon, 2 Wirbelkörper                               | 7A.71.2A ↔ | Fusion von Wirbeln mit Stabilisierung der Wirbelsäule, Zugang ventral, 9 Segmente                           |
| 7A.44.23 ↔ | Kyphoplastie mit Wirbelkörperaufrichtung durch aufblähbaren Ballon, 3 Wirbelkörper                               | 7A.71.2B ↔ | Fusion von Wirbeln mit Stabilisierung der Wirbelsäule, Zugang ventral, 10 Segmente                          |
| 7A.44.24 ↔ | Kyphoplastie mit Wirbelkörperaufrichtung durch aufblähbaren Ballon, 4 Wirbelkörper und mehr                      | 7A.71.2C ↔ | Fusion von Wirbeln mit Stabilisierung der Wirbelsäule, Zugang ventral, 11 Segmente                          |
| 7A.44.31 ↔ | Kyphoplastie mit Wirbelkörperaufrichtung durch aufrichtbares Implantat, 1 Wirbelkörper                           | 7A.71.2D ↔ | Fusion von Wirbeln mit Stabilisierung der Wirbelsäule, Zugang ventral, 12 Segmente                          |
| 7A.44.32 ↔ | Kyphoplastie mit Wirbelkörperaufrichtung durch aufrichtbares Implantat, 2 Wirbelkörper                           | 7A.71.2E ↔ | Fusion von Wirbeln mit Stabilisierung der Wirbelsäule, Zugang ventral, 13 Segmente                          |
| 7A.44.33 ↔ | Kyphoplastie mit Wirbelkörperaufrichtung durch aufrichtbares Implantat, 3 Wirbelkörper                           | 7A.71.2F ↔ | Fusion von Wirbeln mit Stabilisierung der Wirbelsäule, Zugang ventral, 14 und mehr Segmente                 |
| 7A.44.34 ↔ | Kyphoplastie mit Wirbelkörperaufrichtung durch aufrichtbares Implantat, 4 Wirbelkörper und mehr                  | 7A.72.13 ↔ | Dynamische Stabilisierung der Wirbelsäule, Zugang dorsal und dorsolateral, 3 Segmente                       |
| 7A.44.91 ↔ | Kyphoplastie durch sonstige Vorrichtung zur Wirbelkörperaufrichtung, 1 Wirbelkörper                              | 7A.72.14 ↔ | Dynamische Stabilisierung der Wirbelsäule, Zugang dorsal und dorsolateral, 4 Segmente                       |
| 7A.44.92 ↔ | Kyphoplastie durch sonstige Vorrichtung zur Wirbelkörperaufrichtung, 2 Wirbelkörper                              | 7A.72.15 ↔ | Dynamische Stabilisierung der Wirbelsäule, Zugang dorsal und dorsolateral, 5 Segmente                       |
| 7A.44.93 ↔ | Kyphoplastie durch sonstige Vorrichtung zur Wirbelkörperaufrichtung, 3 Wirbelkörper                              | 7A.72.16 ↔ | Dynamische Stabilisierung der Wirbelsäule, Zugang dorsal und dorsolateral, 6 Segmente                       |
| 7A.44.94 ↔ | Kyphoplastie durch sonstige Vorrichtung zur Wirbelkörperaufrichtung, 4 Wirbelkörper und mehr                     | 7A.72.17 ↔ | Dynamische Stabilisierung der Wirbelsäule, Zugang dorsal und dorsolateral, 7 Segmente                       |
| 7A.71.13 ↔ | Fusion von Wirbeln mit Stabilisierung der Wirbelsäule, Zugang dorsal und dorsolateral, 3 Segmente                | 7A.72.18 ↔ | Dynamische Stabilisierung der Wirbelsäule, Zugang dorsal und dorsolateral, 8 Segmente                       |
| 7A.71.14 ↔ | Fusion von Wirbeln mit Stabilisierung der Wirbelsäule, Zugang dorsal und dorsolateral, 4 Segmente                | 7A.72.1A ↔ | Dynamische Stabilisierung der Wirbelsäule, Zugang dorsal und dorsolateral, 9 Segmente                       |
| 7A.71.15 ↔ | Fusion von Wirbeln mit Stabilisierung der Wirbelsäule, Zugang dorsal und dorsolateral, 5 Segmente                | 7A.72.1B ↔ | Dynamische Stabilisierung der Wirbelsäule, Zugang dorsal und dorsolateral, 10 Segmente                      |
|            |  | 7A.72.1C ↔ | Dynamische Stabilisierung der Wirbelsäule, Zugang dorsal und dorsolateral, 11 Segmente                      |
|            |  | 7A.72.1D ↔ | Dynamische Stabilisierung der Wirbelsäule, Zugang dorsal und dorsolateral, 12 Segmente                      |

|  |  |
|--|--|
| 7A.72.1E ↔ Dynamische Stabilisierung der Wirbelsäule, Zugang dorsal und dorsolateral, 13 Segmente          | 7A.72.28 ↔ Dynamische Stabilisierung der Wirbelsäule, Zugang ventral, 8 Segmente           |
| 7A.72.1F ↔ Dynamische Stabilisierung der Wirbelsäule, Zugang dorsal und dorsolateral, 14 und mehr Segmente | 7A.72.2A ↔ Dynamische Stabilisierung der Wirbelsäule, Zugang ventral, 9 Segmente           |
| 7A.72.23 ↔ Dynamische Stabilisierung der Wirbelsäule, Zugang ventral, 3 Segmente                           | 7A.72.2B ↔ Dynamische Stabilisierung der Wirbelsäule, Zugang ventral, 10 Segmente          |
| 7A.72.24 ↔ Dynamische Stabilisierung der Wirbelsäule, Zugang ventral, 4 Segmente                           | 7A.72.2C ↔ Dynamische Stabilisierung der Wirbelsäule, Zugang ventral, 11 Segmente          |
| 7A.72.25 ↔ Dynamische Stabilisierung der Wirbelsäule, Zugang ventral, 5 Segmente                           | 7A.72.2D ↔ Dynamische Stabilisierung der Wirbelsäule, Zugang ventral, 12 Segmente          |
| 7A.72.26 ↔ Dynamische Stabilisierung der Wirbelsäule, Zugang ventral, 6 Segmente                           | 7A.72.2E ↔ Dynamische Stabilisierung der Wirbelsäule, Zugang ventral, 13 Segmente          |
| 7A.72.27 ↔ Dynamische Stabilisierung der Wirbelsäule, Zugang ventral, 7 Segmente                           | 7A.72.2F ↔ Dynamische Stabilisierung der Wirbelsäule, Zugang ventral, 14 und mehr Segmente |

## Prozedur B20-8

|  |  |
|--|--|
| 00.4H.23 ‡↔ Verwendete Mikrokathetersysteme bei transluminalen Gefäßinterventionen an spinalen Gefässen, 3 Mikrokathetersysteme                                  | 99.B7.13 ‡↔ Intensivmedizinische Komplexbehandlung, 185 bis 360 Aufwandspunkte     |
| 00.4H.24 ‡↔ Verwendete Mikrokathetersysteme bei transluminalen Gefäßinterventionen an spinalen Gefässen, 4 Mikrokathetersysteme                                  | 99.B7.14 ‡↔ Intensivmedizinische Komplexbehandlung, 361 bis 552 Aufwandspunkte     |
| 00.4H.25 ‡↔ Verwendete Mikrokathetersysteme bei transluminalen Gefäßinterventionen an spinalen Gefässen, 5 Mikrokathetersysteme                                  | 99.B7.15 ‡↔ Intensivmedizinische Komplexbehandlung, 553 bis 828 Aufwandspunkte     |
| 00.4H.26 ‡↔ Verwendete Mikrokathetersysteme bei transluminalen Gefäßinterventionen an spinalen Gefässen, 6 und mehr Mikrokathetersysteme                         | 99.B7.16 ‡↔ Intensivmedizinische Komplexbehandlung, 829 bis 1104 Aufwandspunkte    |
| 00.4H.43 ‡↔ Verwendete Mikrokathetersysteme bei transluminalen Gefäßinterventionen an intrakraniellen Gefässen, 3 Mikrokathetersysteme                           | 99.B7.17 ‡↔ Intensivmedizinische Komplexbehandlung, 1105 bis 1380 Aufwandspunkte   |
| 00.4H.44 ‡↔ Verwendete Mikrokathetersysteme bei transluminalen Gefäßinterventionen an intrakraniellen Gefässen, 4 Mikrokathetersysteme                           | 99.B7.18 ‡↔ Intensivmedizinische Komplexbehandlung, 1381 bis 1656 Aufwandspunkte   |
| 00.4H.45 ‡↔ Verwendete Mikrokathetersysteme bei transluminalen Gefäßinterventionen an intrakraniellen Gefässen, 5 Mikrokathetersysteme                           | 99.B7.1A ‡↔ Intensivmedizinische Komplexbehandlung, 1657 bis 1932 Aufwandspunkte   |
| 00.4H.46 ‡↔ Verwendete Mikrokathetersysteme bei transluminalen Gefäßinterventionen an intrakraniellen Gefässen, 6 und mehr Mikrokathetersysteme                  | 99.B7.1B ‡↔ Intensivmedizinische Komplexbehandlung, 1933 bis 2208 Aufwandspunkte   |
| 00.4H.53 ‡↔ Verwendete Mikrokathetersysteme bei transluminalen Gefäßinterventionen an extrakraniellen Gefässen an Kopf und Hals, 3 Mikrokathetersysteme          | 99.B7.1C ‡↔ Intensivmedizinische Komplexbehandlung, 2209 bis 2484 Aufwandspunkte   |
| 00.4H.54 ‡↔ Verwendete Mikrokathetersysteme bei transluminalen Gefäßinterventionen an extrakraniellen Gefässen an Kopf und Hals, 4 Mikrokathetersysteme          | 99.B7.1D ‡↔ Intensivmedizinische Komplexbehandlung, 2485 bis 2760 Aufwandspunkte   |
| 00.4H.55 ‡↔ Verwendete Mikrokathetersysteme bei transluminalen Gefäßinterventionen an extrakraniellen Gefässen an Kopf und Hals, 5 Mikrokathetersysteme          | 99.B7.1E ‡↔ Intensivmedizinische Komplexbehandlung, 2761 bis 3220 Aufwandspunkte   |
| 00.4H.56 ‡↔ Verwendete Mikrokathetersysteme bei transluminalen Gefäßinterventionen an extrakraniellen Gefässen an Kopf und Hals, 6 und mehr Mikrokathetersysteme | 99.B7.1F ‡↔ Intensivmedizinische Komplexbehandlung, 3221 bis 3680 Aufwandspunkte   |
| 99.B7.12 ‡↔ Intensivmedizinische Komplexbehandlung, 120 bis 184 Aufwandspunkte   | 99.B7.1G ‡↔ Intensivmedizinische Komplexbehandlung, 3681 bis 4600 Aufwandspunkte   |
|  | 99.B7.1H ‡↔ Intensivmedizinische Komplexbehandlung, 4601 bis 5520 Aufwandspunkte   |
|  | 99.B7.1I ‡↔ Intensivmedizinische Komplexbehandlung, 5521 bis 7360 Aufwandspunkte   |
|  | 99.B7.1J ‡↔ Intensivmedizinische Komplexbehandlung, 7361 bis 9200 Aufwandspunkte   |
|  | 99.B7.1K ‡↔ Intensivmedizinische Komplexbehandlung, 9201 bis 11040 Aufwandspunkte  |
|  | 99.B7.1L ‡↔ Intensivmedizinische Komplexbehandlung, 11041 bis 13800 Aufwandspunkte |
|  | 99.B7.1M ‡↔ Intensivmedizinische Komplexbehandlung, 13801 bis 16560 Aufwandspunkte |
|  | 99.B7.1N ‡↔ Intensivmedizinische Komplexbehandlung, 16561 bis 19320 Aufwandspunkte |
|  | 99.B7.1O ‡↔ Intensivmedizinische Komplexbehandlung, 19321 und mehr Aufwandspunkte  |

**Prozedur B20-9**

|             |  |            |  |
|-------------|--|------------|--|
| 00.94.31 ‡↔ | Intraoperatives neurophysiologisches Monitoring, von mehr als 4 Stunden bis 8 Stunden  | 02.05.30 ↔ | Einsetzen eines CAD-Implantats an Hirnschädel mit Beteiligung multipler Regionen des Gesichtsschädels, ab 3 Regionen |
| 00.94.32 ‡↔ | Intraoperatives neurophysiologisches Monitoring, von mehr als 8 Stunden bis 12 Stunden   | 76.43.12 ↔ | Einsetzen eines CAD-Implantats an Mandibula, zur plastischen Rekonstruktion eines grossen oder komplexen Defekts     |
| 00.94.33 ‡↔ | Intraoperatives neurophysiologisches Monitoring, von mehr als 12 Stunden   | 76.92.20 ↔ | Einsetzen von CAD-Implantat an Gesichtsschädel ohne Beteiligung des Hirnschädels, bis zu 2 Regionen                  |
| 02.05.10 ↔  | Einsetzen eines CAD-Implantats an Hirnschädel ohne Beteiligung des Gesichtsschädels, einfacher Defekt                            | 76.92.21 ↔ | Einsetzen von CAD-Implantat an Gesichtsschädel ohne Beteiligung des Hirnschädels, ab 3 Regionen                      |
| 02.05.11 ↔  | Einsetzen eines CAD-Implantats an Hirnschädel ohne Beteiligung des Gesichtsschädels, grosser oder komplexer Defekt               | 76.92.31 ↔ | Einsetzen eines CAD-Implantats an Maxilla, zur plastischen Rekonstruktion eines grossen oder komplexen Defekts       |
| 02.05.20 ↔  | Einsetzen eines CAD-Implantats an Hirnschädel mit Beteiligung von Orbita, Temporalregion oder frontalem Sinus, bis zu 2 Regionen |            |  |

**ADRG B21****Implantation eines Neurostimulators oder Elektroden**

Prozedur in Tabelle B21-1

**DRG B21A****Implantation eines Neurostimulators mit Elektroden zur Hirnstimulation oder Medikamentenpumpe oder KBH bei extrapyram.-motor. Krankheiten ab 14 Behandlungstage oder mehrzeitige bestimmte OR-Prozeduren**

Prozedur in Tabelle B21-2 und Prozedur in Tabelle B21-3 oder mindestens eine Prozedur in Tabelle B21-4 oder Mehrzeitige\_bestimmte OR- Prozeduren

**DRG B21B****Implantation eines Neurostimulators mit Mehrelektrodensystem oder bestimmter Eingriff**

Prozedur in Tabelle B21-5 oder Prozedur in Tabelle B21-6 oder Prozedur in Tabelle B21-7

**DRG B21C****Implantation eines sonstigen Neurostimulators oder von intrakraniellen Elektroden**

Mindestens eine Prozedur in Tabelle B21-8

**DRG B21D****Implantation von Elektroden eines permanenten epiduralen Neurostimulators**

Prozedur in Tabelle B21-9

**DRG B21E****Implantation von sonstigen Elektroden****Prozedur B21-1**

|            |  |            |   |
|------------|--|------------|---|
| 02.93.30 ↔ | Implantation oder Wechsel der Elektroden zur intrakraniellen Neurostimulation, n.n.bez.  | 02.97.12 ↔ | Implantation oder Wechsel eines Neurostimulators zur intrakraniellen Neurostimulation, Mehrelektrodensystem, nicht wiederaufladbar            |
| 02.93.31 ↔ | Implantation oder Wechsel von temporären Mikroelektroden zur monolokulären Ableitung und Stimulation                                 | 02.97.14 ↔ | Implantation oder Wechsel eines Neurostimulators zur intrakraniellen Neurostimulation, Mehrelektrodensystem, wiederaufladbar, omnidirektional |
| 02.93.32 ↔ | Implantation oder Wechsel von temporären Mikroelektroden zur multilokulären Ableitung und Stimulation                                | 02.97.15 ↔ | Implantation oder Wechsel eines Neurostimulators zur intrakraniellen Neurostimulation, Mehrelektrodensystem, wiederaufladbar, bidirektional   |
| 02.93.33 ↔ | Implantation oder Wechsel von permanenten Mikroelektroden zur monolokulären Ableitung und Stimulation                                | 02.97.19 ↔ | Implantation oder Wechsel eines Neurostimulators zur intrakraniellen Neurostimulation, sonstige   |
| 02.93.34 ↔ | Implantation oder Wechsel von permanenten Mikroelektroden zur multilokulären Ableitung und Stimulation                               | 02.9A.11 ↔ | Implantation oder Wechsel eines Neurostimulators mit integrierten Elektroden zur Stimulation des Ganglion Sphenopalatinum [SPG]               |
| 02.93.39 ↔ | Implantation oder Wechsel der Elektroden zur intrakraniellen Neurostimulation, sonstige  | 03.93.10 ↔ | Implantation oder Wechsel der Elektrode(n) eines temporären epiduralen Neurostimulators, Einzelelektrodensystems, Teststimulation             |
| 02.97.10 ↔ | Implantation oder Wechsel eines Neurostimulators zur intrakraniellen Neurostimulation, n.n.bez.                                      | 03.93.11 ↔ | Implantation oder Wechsel der Elektrode(n) eines temporären epiduralen Neurostimulators, Mehrelektrodensystems, Teststimulation               |
| 02.97.11 ↔ | Implantation oder Wechsel eines Neurostimulators zur intrakraniellen Neurostimulation, Einzelelektrodensystem, nicht wiederaufladbar |            |   |

|            |  |            |  |
|------------|--|------------|--|
| 03.93.20 ↔ | Implantation oder Wechsel der Elektrode(n) eines permanenten epiduralen Neurostimulators, Einzelelektrodensystems, Dauerstimulation, perkutan          | 04.92.21 ↔ | Implantation oder Wechsel der Elektrode(n) eines permanenten peripheren Neurostimulators, Stabelektrode, Mehrelektrodensystems, perkutan               |
| 03.93.21 ↔ | Implantation oder Wechsel der Elektrode(n) eines permanenten epiduralen Neurostimulators, Mehrelektrodensystems, Dauerstimulation, perkutan            | 04.92.30 ↔ | Implantation oder Wechsel der Elektrode(n) eines permanenten peripheren Neurostimulators, Plattenelektrode, Einzelelektrodensystems, offen chirurgisch |
| 03.93.22 ↔ | Implantation oder Wechsel der Elektrode(n) eines permanenten epiduralen Neurostimulators, Einzelelektrodensystems, Dauerstimulation, offen chirurgisch | 04.92.31 ↔ | Implantation oder Wechsel der Elektrode(n) eines permanenten peripheren Neurostimulators, Plattenelektrode, Mehrelektrodensystems, offen chirurgisch   |
| 03.93.23 ↔ | Implantation oder Wechsel der Elektrode(n) eines permanenten epiduralen Neurostimulators, Mehrelektrodensystems, Dauerstimulation, offen chirurgisch   | 04.92.40 ↔ | Implantation oder Wechsel einer Vagusnervstimulationselektrode   |
| 03.93.30 ↔ | Implantation oder Wechsel einer subduralen Elektrode zur Vorderwurzelstimulation   | 04.92.99 ↔ | Implantation oder Wechsel der Elektrode(n) eines peripheren Neurostimulators, sonstige   |
| 03.93.99 ↔ | Implantation oder Wechsel der Elektrode(n) eines spinalen Neurostimulators, sonstige   | 04.95.10 ↔ | Implantation oder Wechsel eines Neurostimulators zur peripheren Neurostimulation, n.n.bez.   |
| 03.9A.10 ↔ | Implantation oder Wechsel eines Neurostimulators zur epiduralen Neurostimulation, n.n.bez.   | 04.95.11 ↔ | Implantation oder Wechsel eines Neurostimulators zur peripheren Neurostimulation, Einzelelektrodensystem, nicht wiederaufladbar                        |
| 03.9A.11 ↔ | Implantation oder Wechsel eines Neurostimulators zur epiduralen Neurostimulation, Einzelelektrodensystem, nicht wiederaufladbar                        | 04.95.12 ↔ | Implantation oder Wechsel eines Neurostimulators zur peripheren Neurostimulation, Mehrelektrodensystem, nicht wiederaufladbar                          |
| 03.9A.12 ↔ | Implantation oder Wechsel eines Neurostimulators zur epiduralen Neurostimulation, Mehrelektrodensystem, nicht wiederaufladbar                          | 04.95.13 ↔ | Implantation oder Wechsel eines Neurostimulators zur peripheren Neurostimulation, Mehrelektrodensystem, wiederaufladbar                                |
| 03.9A.13 ↔ | Implantation oder Wechsel eines Neurostimulators zur epiduralen Neurostimulation, Mehrelektrodensystem, wiederaufladbar                                | 04.95.14 ↔ | Implantation oder Wechsel eines Neurostimulators zur Vagusnervstimulation  |
| 03.9A.19 ↔ | Implantation oder Wechsel eines Neurostimulators zur epiduralen Neurostimulation, sonstige   | 04.95.15 ↔ | Implantation oder Wechsel eines Neurostimulators zur peripheren Neurostimulation, Einzelelektrodensystem, wiederaufladbar                              |
| 03.9A.21 ↔ | Implantation oder Wechsel eines Neurostimulators zur Vorderwurzel-Neurostimulation   | 04.95.19 ↔ | Implantation oder Wechsel eines Neurostimulators zur peripheren Neurostimulation, sonstige   |
| 04.92.10 ↔ | Implantation oder Wechsel der Elektrode(n) eines temporären peripheren Neurostimulators, Einzelelektrodensystems, Teststimulation                      | 34.85 ↔    | Implantation eines Zwerchfellschrittmachers  |
| 04.92.11 ↔ | Implantation oder Wechsel der Elektrode(n) eines temporären peripheren Neurostimulators, Mehrelektrodensystems, Teststimulation                        | 39.8X.20 ↔ | Implantation oder Ersetzen eines Impulsgenerators zur Aktivierung des Baroreflexes   |
| 04.92.20 ↔ | Implantation oder Wechsel der Elektrode(n) eines permanenten peripheren Neurostimulators, Stabelektrode, Einzelelektrodensystems, perkutan             | 39.8X.30 ↔ | Implantation oder Ersetzen einer (von) Elektrode(n) zur Aktivierung des Baroreflexes   |
|            |  | 44.99.80 ↔ | Implantation und Wechsel eines Magenschrittmachers (inkl. Sonden)  |
|            |  | 56.92 ↔    | Implantation eines elektronischen Ureterstimulators  |
|            |  | 56.93 ↔    | Ersetzen eines elektronischen Ureterstimulators  |

### Prozedur B21-2

|            |   |            |  |
|------------|---|------------|--|
| 02.93.30 ↔ | Implantation oder Wechsel der Elektroden zur intrakraniellen Neurostimulation, n.n.bez.               | 02.93.33 ↔ | Implantation oder Wechsel von permanenten Mikroelektroden zur monolokulären Ableitung und Stimulation  |
| 02.93.31 ↔ | Implantation oder Wechsel von temporären Mikroelektroden zur monolokulären Ableitung und Stimulation  | 02.93.34 ↔ | Implantation oder Wechsel von permanenten Mikroelektroden zur multilokulären Ableitung und Stimulation |
| 02.93.32 ↔ | Implantation oder Wechsel von temporären Mikroelektroden zur multilokulären Ableitung und Stimulation | 02.93.39 ↔ | Implantation oder Wechsel der Elektroden zur intrakraniellen Neurostimulation, sonstige                |

### Prozedur B21-3

|            |   |            |   |
|------------|---|------------|---|
| 02.97.10 ↔ | Implantation oder Wechsel eines Neurostimulators zur intrakraniellen Neurostimulation, n.n.bez.   | 02.97.15 ↔ | Implantation oder Wechsel eines Neurostimulators zur intrakraniellen Neurostimulation, Mehrelektrodensystem, wiederaufladbar, bidirektional |
| 02.97.11 ↔ | Implantation oder Wechsel eines Neurostimulators zur intrakraniellen Neurostimulation, Einzelelektrodensystem, nicht wiederaufladbar          | 02.97.19 ↔ | Implantation oder Wechsel eines Neurostimulators zur intrakraniellen Neurostimulation, sonstige   |
| 02.97.12 ↔ | Implantation oder Wechsel eines Neurostimulators zur intrakraniellen Neurostimulation, Mehrelektrodensystem, nicht wiederaufladbar            |            |   |
| 02.97.14 ↔ | Implantation oder Wechsel eines Neurostimulators zur intrakraniellen Neurostimulation, Mehrelektrodensystem, wiederaufladbar, omnidirektional |            |   |



**Prozedur B21-4**

- |   |   |
|---|---|
| 02.98.10 ↔ Implantation oder Wechsel einer vollständig implantierbaren Infusionspumpe zur intraventrikulären Infusion, n.n.bez.   | 03.9B.19 ↔ Implantation oder Wechsel einer vollständig implantierbaren Infusionspumpe zur intrathekalen und epiduralen Infusion, sonstige                             |
| 02.98.11 ↔ Implantation oder Wechsel einer vollständig implantierbaren Infusionspumpe zur intraventrikulären Infusion mit programmierbarem variablem Tagesprofil                      | 39.9A.21 ↔ Implantation oder Wechsel einer vollständig implantierbaren Infusionspumpe zur intravenösen Infusion mit konstanter Flussrate                              |
| 02.98.12 ↔ Implantation oder Wechsel einer vollständig implantierbaren Infusionspumpe zur intraventrikulären Infusion mit konstanter Flussrate  | 39.9A.22 ↔ Implantation oder Wechsel einer vollständig implantierbaren Infusionspumpe zur intravenösen Infusion mit programmierbarem variablem Tagesprofil            |
| 02.98.13 ↔ Implantation oder Wechsel einer vollständig implantierbaren Infusionspumpe zur intraventrikulären Infusion mit integrierter elektronischer Okklusionsüberwachung           | 39.9A.23 ↔ Implantation oder Wechsel einer vollständig implantierbaren Infusionspumpe zur intravenösen Infusion mit integrierter elektronischer Okklusionsüberwachung |
| 02.98.19 ↔ Implantation oder Wechsel einer vollständig implantierbaren Infusionspumpe zur intraventrikulären Infusion, sonstige   | 39.9A.24 ↔ Implantation oder Wechsel einer vollständig implantierbaren Infusionspumpe zur intravenösen Infusion, sonstige   |
| 03.9B.10 ↔ Implantation oder Wechsel einer vollständig implantierbaren Infusionspumpe zur intrathekalen und epiduralen Infusion, n.n.bez.   | 54.99.80 ↔ Einsetzen von Kathetern sowie automatischer, programmierbarer und wiederaufladbarer Pumpe zur kontinuierlichen Aszitesdrainage                             |
| 03.9B.11 ↔ Implantation oder Wechsel einer vollständig implantierbaren Infusionspumpe zur intrathekalen und epiduralen Infusion mit programmierbarem variablem Tagesprofil            | 54.99.83 ↔ Wechsel einer automatischen, programmierbaren und wiederaufladbaren Pumpe zur kontinuierlichen Aszitesdrainage   |
| 03.9B.12 ↔ Implantation oder Wechsel einer vollständig implantierbaren Infusionspumpe zur intrathekalen und epiduralen Infusion mit konstanter Flussrate                              | 99.B4.15 ‡↔ Multimodale Komplexbehandlung bei extrapyramidal-motorischen Krankheiten, mindestens 14 bis 20 Behandlungstage  |
| 03.9B.13 ↔ Implantation oder Wechsel einer vollständig implantierbaren Infusionspumpe zur intrathekalen und epiduralen Infusion mit integrierter elektronischer Okklusionsüberwachung | 99.B4.16 ‡↔ Multimodale Komplexbehandlung bei extrapyramidal-motorischen Krankheiten, 21 und mehr Behandlungstage   |

**Prozedur B21-5**

- |  |  |
|--|--|
| 03.9A.12 ↔ Implantation oder Wechsel eines Neurostimulators zur epiduralen Neurostimulation, Mehrelektrodensystem, nicht wiederaufladbar | 04.95.12 ↔ Implantation oder Wechsel eines Neurostimulators zur peripheren Neurostimulation, Mehrelektrodensystem, nicht wiederaufladbar |
| 03.9A.13 ↔ Implantation oder Wechsel eines Neurostimulators zur epiduralen Neurostimulation, Mehrelektrodensystem, wiederaufladbar       | 04.95.13 ↔ Implantation oder Wechsel eines Neurostimulators zur peripheren Neurostimulation, Mehrelektrodensystem, wiederaufladbar       |

**Prozedur B21-6**

- |  |   |
|--|---|
| 04.95.14 ↔ Implantation oder Wechsel eines Neurostimulators zur Vagusnervstimulation | 39.8X.20 ↔ Implantation oder Ersetzen eines Impulsgenerators zur Aktivierung des Baroreflexes |
| 34.85 ↔ Implantation eines Zwerchfellschrittmachers                                  |   |

**Prozedur B21-7**

- |  |  |
|--|--|
| 02.97.12 ↔ Implantation oder Wechsel eines Neurostimulators zur intrakraniellen Neurostimulation, Mehrelektrodensystem, nicht wiederaufladbar            | 02.97.15 ↔ Implantation oder Wechsel eines Neurostimulators zur intrakraniellen Neurostimulation, Mehrelektrodensystem, wiederaufladbar, bidirektional |
| 02.97.14 ↔ Implantation oder Wechsel eines Neurostimulators zur intrakraniellen Neurostimulation, Mehrelektrodensystem, wiederaufladbar, omnidirektional |  |

**Prozedur B21-8**

|            |  |            |   |
|------------|--|------------|---|
| 02.93.30 ↔ | Implantation oder Wechsel der Elektroden zur intrakraniellen Neurostimulation, n.n.bez.  | 03.9A.10 ↔ | Implantation oder Wechsel eines Neurostimulators zur epiduralen Neurostimulation, n.n.bez.                                      |
| 02.93.31 ↔ | Implantation oder Wechsel von temporären Mikroelektroden zur monolokulären Ableitung und Stimulation                                 | 03.9A.11 ↔ | Implantation oder Wechsel eines Neurostimulators zur epiduralen Neurostimulation, Einzelelektrodensystem, nicht wiederaufladbar |
| 02.93.32 ↔ | Implantation oder Wechsel von temporären Mikroelektroden zur multilokulären Ableitung und Stimulation                                | 03.9A.19 ↔ | Implantation oder Wechsel eines Neurostimulators zur epiduralen Neurostimulation, sonstige                                      |
| 02.93.33 ↔ | Implantation oder Wechsel von permanenten Mikroelektroden zur monolokulären Ableitung und Stimulation                                | 03.9A.21 ↔ | Implantation oder Wechsel eines Neurostimulators zur Vorderwurzel-Neurostimulation  |
| 02.93.34 ↔ | Implantation oder Wechsel von permanenten Mikroelektroden zur multilokulären Ableitung und Stimulation                               | 04.95.10 ↔ | Implantation oder Wechsel eines Neurostimulators zur peripheren Neurostimulation, n.n.bez.                                      |
| 02.93.39 ↔ | Implantation oder Wechsel der Elektroden zur intrakraniellen Neurostimulation, sonstige  | 04.95.11 ↔ | Implantation oder Wechsel eines Neurostimulators zur peripheren Neurostimulation, Einzelelektrodensystem, nicht wiederaufladbar |
| 02.97.10 ↔ | Implantation oder Wechsel eines Neurostimulators zur intrakraniellen Neurostimulation, n.n.bez.                                      | 04.95.15 ↔ | Implantation oder Wechsel eines Neurostimulators zur peripheren Neurostimulation, Einzelelektrodensystem, wiederaufladbar       |
| 02.97.11 ↔ | Implantation oder Wechsel eines Neurostimulators zur intrakraniellen Neurostimulation, Einzelelektrodensystem, nicht wiederaufladbar | 04.95.19 ↔ | Implantation oder Wechsel eines Neurostimulators zur peripheren Neurostimulation, sonstige                                      |
| 02.97.19 ↔ | Implantation oder Wechsel eines Neurostimulators zur intrakraniellen Neurostimulation, sonstige                                      | 44.99.80 ↔ | Implantation und Wechsel eines Magenschrittmachers (inkl. Sonden)   |
| 02.9A.11 ↔ | Implantation oder Wechsel eines Neurostimulators mit integrierten Elektroden zur Stimulation des Ganglion Sphenopalatinum [SPG]      | 56.92 ↔    | Implantation eines elektronischen Ureterstimulators   |
|            |  | 56.93 ↔    | Ersetzen eines elektronischen Ureterstimulators   |

**Prozedur B21-9**

|            |  |            |  |
|------------|--|------------|--|
| 03.93.20 ↔ | Implantation oder Wechsel der Elektrode(n) eines permanenten epiduralen Neurostimulators, Einzelelektrodensystems, Dauerstimulation, perkutan          | 03.93.23 ↔ | Implantation oder Wechsel der Elektrode(n) eines permanenten epiduralen Neurostimulators, Mehrelektrodensystems, Dauerstimulation, offen chirurgisch |
| 03.93.21 ↔ | Implantation oder Wechsel der Elektrode(n) eines permanenten epiduralen Neurostimulators, Mehrelektrodensystems, Dauerstimulation, perkutan            |            |  |
| 03.93.22 ↔ | Implantation oder Wechsel der Elektrode(n) eines permanenten epiduralen Neurostimulators, Einzelelektrodensystems, Dauerstimulation, offen chirurgisch |            |  |

**ADRG B22****Implantation einer Medikamentenpumpe**

Prozedur in Tabelle B22-1

**DRG B22Z****Implantation einer Medikamentenpumpe****Prozedur B22-1**

|            |  |            |  |
|------------|--|------------|--|
| 02.98.10 ↔ | Implantation oder Wechsel einer vollständig implantierbaren Infusionspumpe zur intraventrikulären Infusion, n.n.bez.   | 03.9B.10 ↔ | Implantation oder Wechsel einer vollständig implantierbaren Infusionspumpe zur intrathekalen und epiduralen Infusion, n.n.bez.   |
| 02.98.11 ↔ | Implantation oder Wechsel einer vollständig implantierbaren Infusionspumpe zur intraventrikulären Infusion mit programmierbarem variablem Tagesprofil            | 03.9B.11 ↔ | Implantation oder Wechsel einer vollständig implantierbaren Infusionspumpe zur intrathekalen und epiduralen Infusion mit programmierbarem variablem Tagesprofil            |
| 02.98.12 ↔ | Implantation oder Wechsel einer vollständig implantierbaren Infusionspumpe zur intraventrikulären Infusion mit konstanter Flussrate                              | 03.9B.12 ↔ | Implantation oder Wechsel einer vollständig implantierbaren Infusionspumpe zur intrathekalen und epiduralen Infusion mit konstanter Flussrate                              |
| 02.98.13 ↔ | Implantation oder Wechsel einer vollständig implantierbaren Infusionspumpe zur intraventrikulären Infusion mit integrierter elektronischer Okklusionsüberwachung | 03.9B.13 ↔ | Implantation oder Wechsel einer vollständig implantierbaren Infusionspumpe zur intrathekalen und epiduralen Infusion mit integrierter elektronischer Okklusionsüberwachung |
| 02.98.19 ↔ | Implantation oder Wechsel einer vollständig implantierbaren Infusionspumpe zur intraventrikulären Infusion, sonstige   | 03.9B.19 ↔ | Implantation oder Wechsel einer vollständig implantierbaren Infusionspumpe zur intrathekalen und epiduralen Infusion, sonstige   |

|            |  |            |  |
|------------|--|------------|--|
| 39.9A.21 ↔ | Implantation oder Wechsel einer vollständig implantierbaren Infusionspumpe zur intravenösen Infusion mit konstanter Flussrate                              | 39.9A.24 ↔ | Implantation oder Wechsel einer vollständig implantierbaren Infusionspumpe zur intravenösen Infusion, sonstige                 |
| 39.9A.22 ↔ | Implantation oder Wechsel einer vollständig implantierbaren Infusionspumpe zur intravenösen Infusion mit programmierbarem variablem Tagesprofil            | 54.99.80 ↔ | Einsetzen von Kathetern sowie automatischer, programmierbarer und wiederaufladbarer Pumpe zur kontinuierlichen Aszitesdrainage |
| 39.9A.23 ↔ | Implantation oder Wechsel einer vollständig implantierbaren Infusionspumpe zur intravenösen Infusion mit integrierter elektronischer Okklusionsüberwachung | 54.99.83 ↔ | Wechsel einer automatischen, programmierbaren und wiederaufladbaren Pumpe zur kontinuierlichen Aszitesdrainage                 |

**ADRG B36****Krankheiten und Störungen des Nervensystems mit intensivmedizinische Komplexbehandlung > 196/360 Aufwandspunkten oder vierzeitig komplexe OR-Prozedur**

Mindestens eine Prozedur in Tabelle B36-1 oder Vierzeitige komplexe OR-Prozeduren

**DRG B36A****Krankheiten und Störungen des Nervensystems mit intensivmedizinische Komplexbehandlung > 1176/1380 Aufwandspunkten**

Mindestens eine Prozedur in Tabelle B36-2

**DRG B36B****Krankheiten und Störungen des Nervensystems mit intensivmedizinische Komplexbehandlung > 392/552 Aufwandspunkten mit komplexer OR-Prozedur oder intensivmedizinische Komplexbehandlung > 588/1104 Aufwandspunkte oder vierzeitig komplexe OR-Prozedur oder bestimmte IntK mit IMCK Aufwandspunkten**

Intensivmedizinische Komplexbehandlung &gt; 392 / 552 Aufwandspunkte und Komplexe OR-Prozeduren oder mindestens eine Prozedur in Tabelle B36-3 oder Vierzeitige komplexe OR-Prozeduren oder mindestens eine Prozedur in Tabelle B36-1 und mindestens eine Prozedur in Tabelle B36-4

**DRG B36C****Krankheiten und Störungen des Nervensystems mit intensivmedizinische Komplexbehandlung > 392/552 Aufwandspunkten**

Intensivmedizinische Komplexbehandlung &gt; 392 / 552 Aufwandspunkte

**DRG B36D****Krankheiten und Störungen des Nervensystems mit intensivmedizinische Komplexbehandlung > 196/360 Aufwandspunkten****Prozedur B36-1**

|             |  |             |   |
|-------------|--|-------------|---|
| 99.B7.14 †↔ | Intensivmedizinische Komplexbehandlung, 361 bis 552 Aufwandspunkte   | 99.B7.1H †↔ | Intensivmedizinische Komplexbehandlung, 4601 bis 5520 Aufwandspunkte                              |
| 99.B7.15 †↔ | Intensivmedizinische Komplexbehandlung, 553 bis 828 Aufwandspunkte   | 99.B7.1I †↔ | Intensivmedizinische Komplexbehandlung, 5521 bis 7360 Aufwandspunkte                              |
| 99.B7.16 †↔ | Intensivmedizinische Komplexbehandlung, 829 bis 1104 Aufwandspunkte  | 99.B7.1J †↔ | Intensivmedizinische Komplexbehandlung, 7361 bis 9200 Aufwandspunkte                              |
| 99.B7.17 †↔ | Intensivmedizinische Komplexbehandlung, 1105 bis 1380 Aufwandspunkte | 99.B7.1K †↔ | Intensivmedizinische Komplexbehandlung, 9201 bis 11040 Aufwandspunkte                             |
| 99.B7.18 †↔ | Intensivmedizinische Komplexbehandlung, 1381 bis 1656 Aufwandspunkte | 99.B7.1L †↔ | Intensivmedizinische Komplexbehandlung, 11041 bis 13800 Aufwandspunkte                            |
| 99.B7.1A †↔ | Intensivmedizinische Komplexbehandlung, 1657 bis 1932 Aufwandspunkte | 99.B7.1M †↔ | Intensivmedizinische Komplexbehandlung, 13801 bis 16560 Aufwandspunkte                            |
| 99.B7.1B †↔ | Intensivmedizinische Komplexbehandlung, 1933 bis 2208 Aufwandspunkte | 99.B7.1N †↔ | Intensivmedizinische Komplexbehandlung, 16561 bis 19320 Aufwandspunkte                            |
| 99.B7.1C †↔ | Intensivmedizinische Komplexbehandlung, 2209 bis 2484 Aufwandspunkte | 99.B7.1O †↔ | Intensivmedizinische Komplexbehandlung, 19321 und mehr Aufwandspunkte                             |
| 99.B7.1D †↔ | Intensivmedizinische Komplexbehandlung, 2485 bis 2760 Aufwandspunkte | 99.B7.44 †↔ | Intensivmedizinische Komplexbehandlung im Kindesalter (Basisprozedur), 197 bis 392 Aufwandspunkte |
| 99.B7.1E †↔ | Intensivmedizinische Komplexbehandlung, 2761 bis 3220 Aufwandspunkte | 99.B7.45 †↔ | Intensivmedizinische Komplexbehandlung im Kindesalter (Basisprozedur), 393 bis 588 Aufwandspunkte |
| 99.B7.1F †↔ | Intensivmedizinische Komplexbehandlung, 3221 bis 3680 Aufwandspunkte | 99.B7.46 †↔ | Intensivmedizinische Komplexbehandlung im Kindesalter (Basisprozedur), 589 bis 784 Aufwandspunkte |
| 99.B7.1G †↔ | Intensivmedizinische Komplexbehandlung, 3681 bis 4600 Aufwandspunkte |             |   |

- 99.B7.47 †↔ Intensivmedizinische Komplexbehandlung im Kindesalter (Basisprozedur), 785 bis 980 Aufwandspunkte
- 99.B7.48 †↔ Intensivmedizinische Komplexbehandlung im Kindesalter (Basisprozedur), 981 bis 1176 Aufwandspunkte
- 99.B7.4A †↔ Intensivmedizinische Komplexbehandlung im Kindesalter (Basisprozedur), 1177 bis 1470 Aufwandspunkte
- 99.B7.4B †↔ Intensivmedizinische Komplexbehandlung im Kindesalter (Basisprozedur), 1471 bis 1764 Aufwandspunkte
- 99.B7.4C †↔ Intensivmedizinische Komplexbehandlung im Kindesalter (Basisprozedur), 1765 bis 2058 Aufwandspunkte
- 99.B7.4D †↔ Intensivmedizinische Komplexbehandlung im Kindesalter (Basisprozedur), 2059 bis 2352 Aufwandspunkte
- 99.B7.4E †↔ Intensivmedizinische Komplexbehandlung im Kindesalter (Basisprozedur), 2353 bis 2646 Aufwandspunkte
- 99.B7.4F †↔ Intensivmedizinische Komplexbehandlung im Kindesalter (Basisprozedur), 2647 bis 2940 Aufwandspunkte
- 99.B7.4G †↔ Intensivmedizinische Komplexbehandlung im Kindesalter (Basisprozedur), 2941 bis 3430 Aufwandspunkte
- 99.B7.4H †↔ Intensivmedizinische Komplexbehandlung im Kindesalter (Basisprozedur), 3431 bis 3920 Aufwandspunkte
- 99.B7.4I †↔ Intensivmedizinische Komplexbehandlung im Kindesalter (Basisprozedur), 3921 bis 4410 Aufwandspunkte
- 99.B7.4J †↔ Intensivmedizinische Komplexbehandlung im Kindesalter (Basisprozedur), 4411 bis 4900 Aufwandspunkte
- 99.B7.4K †↔ Intensivmedizinische Komplexbehandlung im Kindesalter (Basisprozedur), 4901 bis 5880 Aufwandspunkte
- 99.B7.4L †↔ Intensivmedizinische Komplexbehandlung im Kindesalter (Basisprozedur), 5881 bis 6860 Aufwandspunkte
- 99.B7.4M †↔ Intensivmedizinische Komplexbehandlung im Kindesalter (Basisprozedur), 6861 bis 7840 Aufwandspunkte
- 99.B7.4N †↔ Intensivmedizinische Komplexbehandlung im Kindesalter (Basisprozedur), 7841 bis 9800 Aufwandspunkte
- 99.B7.4O †↔ Intensivmedizinische Komplexbehandlung im Kindesalter (Basisprozedur), 9801 bis 11760 Aufwandspunkte
- 99.B7.4P †↔ Intensivmedizinische Komplexbehandlung im Kindesalter (Basisprozedur), 11761 bis 13720 Aufwandspunkte
- 99.B7.4Q †↔ Intensivmedizinische Komplexbehandlung im Kindesalter (Basisprozedur), 13721 bis 16660 Aufwandspunkte
- 99.B7.4R †↔ Intensivmedizinische Komplexbehandlung im Kindesalter (Basisprozedur), 16661 bis 19600 Aufwandspunkte
- 99.B7.4S †↔ Intensivmedizinische Komplexbehandlung im Kindesalter (Basisprozedur), 19601 und mehr Aufwandspunkte
- 99.B7.54 †↔ Intensivmedizinische Komplexbehandlung im Neugeborenenalter (Basisprozedur), 197 bis 392 Aufwandspunkte
- 99.B7.55 †↔ Intensivmedizinische Komplexbehandlung im Neugeborenenalter (Basisprozedur), 393 bis 588 Aufwandspunkte
- 99.B7.56 †↔ Intensivmedizinische Komplexbehandlung im Neugeborenenalter (Basisprozedur), 589 bis 784 Aufwandspunkte
- 99.B7.57 †↔ Intensivmedizinische Komplexbehandlung im Neugeborenenalter (Basisprozedur), 785 bis 980 Aufwandspunkte
- 99.B7.58 †↔ Intensivmedizinische Komplexbehandlung im Neugeborenenalter (Basisprozedur), 981 bis 1176 Aufwandspunkte
- 99.B7.5A †↔ Intensivmedizinische Komplexbehandlung im Neugeborenenalter (Basisprozedur), 1177 bis 1470 Aufwandspunkte
- 99.B7.5B †↔ Intensivmedizinische Komplexbehandlung im Neugeborenenalter (Basisprozedur), 1471 bis 1764 Aufwandspunkte
- 99.B7.5C †↔ Intensivmedizinische Komplexbehandlung im Neugeborenenalter (Basisprozedur), 1765 bis 2058 Aufwandspunkte
- 99.B7.5D †↔ Intensivmedizinische Komplexbehandlung im Neugeborenenalter (Basisprozedur), 2059 bis 2352 Aufwandspunkte
- 99.B7.5E †↔ Intensivmedizinische Komplexbehandlung im Neugeborenenalter (Basisprozedur), 2353 bis 2646 Aufwandspunkte
- 99.B7.5F †↔ Intensivmedizinische Komplexbehandlung im Neugeborenenalter (Basisprozedur), 2647 bis 2940 Aufwandspunkte
- 99.B7.5G †↔ Intensivmedizinische Komplexbehandlung im Neugeborenenalter (Basisprozedur), 2941 bis 3430 Aufwandspunkte
- 99.B7.5H †↔ Intensivmedizinische Komplexbehandlung im Neugeborenenalter (Basisprozedur), 3431 bis 3920 Aufwandspunkte
- 99.B7.5I †↔ Intensivmedizinische Komplexbehandlung im Neugeborenenalter (Basisprozedur), 3921 bis 4410 Aufwandspunkte
- 99.B7.5J †↔ Intensivmedizinische Komplexbehandlung im Neugeborenenalter (Basisprozedur), 4411 bis 4900 Aufwandspunkte
- 99.B7.5K †↔ Intensivmedizinische Komplexbehandlung im Neugeborenenalter (Basisprozedur), 4901 bis 5880 Aufwandspunkte
- 99.B7.5L †↔ Intensivmedizinische Komplexbehandlung im Neugeborenenalter (Basisprozedur), 5881 bis 6860 Aufwandspunkte
- 99.B7.5M †↔ Intensivmedizinische Komplexbehandlung im Neugeborenenalter (Basisprozedur), 6861 bis 7840 Aufwandspunkte
- 99.B7.5N †↔ Intensivmedizinische Komplexbehandlung im Neugeborenenalter (Basisprozedur), 7841 bis 9800 Aufwandspunkte
- 99.B7.5O †↔ Intensivmedizinische Komplexbehandlung im Neugeborenenalter (Basisprozedur), 9801 bis 11760 Aufwandspunkte
- 99.B7.5P †↔ Intensivmedizinische Komplexbehandlung im Neugeborenenalter (Basisprozedur), 11761 bis 13720 Aufwandspunkte
- 99.B7.5Q †↔ Intensivmedizinische Komplexbehandlung im Neugeborenenalter (Basisprozedur), 13721 bis 16660 Aufwandspunkte
- 99.B7.5R †↔ Intensivmedizinische Komplexbehandlung im Neugeborenenalter (Basisprozedur), 16661 bis 19600 Aufwandspunkte
- 99.B7.5S †↔ Intensivmedizinische Komplexbehandlung im Neugeborenenalter (Basisprozedur), 19601 und mehr Aufwandspunkte

**Prozedur B36-2**

- 99.B7.18 †↔ Intensivmedizinische Komplexbehandlung, 1381 bis 1656 Aufwandspunkte
- 99.B7.1A †↔ Intensivmedizinische Komplexbehandlung, 1657 bis 1932 Aufwandspunkte
- 99.B7.1B †↔ Intensivmedizinische Komplexbehandlung, 1933 bis 2208 Aufwandspunkte
- 99.B7.1C †↔ Intensivmedizinische Komplexbehandlung, 2209 bis 2484 Aufwandspunkte
- 99.B7.1D †↔ Intensivmedizinische Komplexbehandlung, 2485 bis 2760 Aufwandspunkte
- 99.B7.1E †↔ Intensivmedizinische Komplexbehandlung, 2761 bis 3220 Aufwandspunkte
- 99.B7.1F †↔ Intensivmedizinische Komplexbehandlung, 3221 bis 3680 Aufwandspunkte
- 99.B7.1G †↔ Intensivmedizinische Komplexbehandlung, 3681 bis 4600 Aufwandspunkte
- 99.B7.1H †↔ Intensivmedizinische Komplexbehandlung, 4601 bis 5520 Aufwandspunkte
- 99.B7.1I †↔ Intensivmedizinische Komplexbehandlung, 5521 bis 7360 Aufwandspunkte
- 99.B7.1J †↔ Intensivmedizinische Komplexbehandlung, 7361 bis 9200 Aufwandspunkte
- 99.B7.1K †↔ Intensivmedizinische Komplexbehandlung, 9201 bis 11040 Aufwandspunkte
- 99.B7.1L †↔ Intensivmedizinische Komplexbehandlung, 11041 bis 13800 Aufwandspunkte
- 99.B7.1M †↔ Intensivmedizinische Komplexbehandlung, 13801 bis 16560 Aufwandspunkte
- 99.B7.1N †↔ Intensivmedizinische Komplexbehandlung, 16561 bis 19320 Aufwandspunkte
- 99.B7.1O †↔ Intensivmedizinische Komplexbehandlung, 19321 und mehr Aufwandspunkte
- 99.B7.4A †↔ Intensivmedizinische Komplexbehandlung im Kindesalter (Basisprozedur), 1177 bis 1470 Aufwandspunkte
- 99.B7.4B †↔ Intensivmedizinische Komplexbehandlung im Kindesalter (Basisprozedur), 1471 bis 1764 Aufwandspunkte
- 99.B7.4C †↔ Intensivmedizinische Komplexbehandlung im Kindesalter (Basisprozedur), 1765 bis 2058 Aufwandspunkte
- 99.B7.4D †↔ Intensivmedizinische Komplexbehandlung im Kindesalter (Basisprozedur), 2059 bis 2352 Aufwandspunkte
- 99.B7.4E †↔ Intensivmedizinische Komplexbehandlung im Kindesalter (Basisprozedur), 2353 bis 2646 Aufwandspunkte
- 99.B7.4F †↔ Intensivmedizinische Komplexbehandlung im Kindesalter (Basisprozedur), 2647 bis 2940 Aufwandspunkte
- 99.B7.4G †↔ Intensivmedizinische Komplexbehandlung im Kindesalter (Basisprozedur), 2941 bis 3430 Aufwandspunkte
- 99.B7.4H †↔ Intensivmedizinische Komplexbehandlung im Kindesalter (Basisprozedur), 3431 bis 3920 Aufwandspunkte
- 99.B7.4I †↔ Intensivmedizinische Komplexbehandlung im Kindesalter (Basisprozedur), 3921 bis 4410 Aufwandspunkte
- 99.B7.4J †↔ Intensivmedizinische Komplexbehandlung im Kindesalter (Basisprozedur), 4411 bis 4900 Aufwandspunkte
- 99.B7.4K †↔ Intensivmedizinische Komplexbehandlung im Kindesalter (Basisprozedur), 4901 bis 5880 Aufwandspunkte
- 99.B7.4L †↔ Intensivmedizinische Komplexbehandlung im Kindesalter (Basisprozedur), 5881 bis 6860 Aufwandspunkte
- 99.B7.4M †↔ Intensivmedizinische Komplexbehandlung im Kindesalter (Basisprozedur), 6861 bis 7840 Aufwandspunkte
- 99.B7.4N †↔ Intensivmedizinische Komplexbehandlung im Kindesalter (Basisprozedur), 7841 bis 9800 Aufwandspunkte
- 99.B7.4O †↔ Intensivmedizinische Komplexbehandlung im Kindesalter (Basisprozedur), 9801 bis 11760 Aufwandspunkte
- 99.B7.4P †↔ Intensivmedizinische Komplexbehandlung im Kindesalter (Basisprozedur), 11761 bis 13720 Aufwandspunkte
- 99.B7.4Q †↔ Intensivmedizinische Komplexbehandlung im Kindesalter (Basisprozedur), 13721 bis 16660 Aufwandspunkte
- 99.B7.4R †↔ Intensivmedizinische Komplexbehandlung im Kindesalter (Basisprozedur), 16661 bis 19600 Aufwandspunkte
- 99.B7.4S †↔ Intensivmedizinische Komplexbehandlung im Kindesalter (Basisprozedur), 19601 und mehr Aufwandspunkte
- 99.B7.5A †↔ Intensivmedizinische Komplexbehandlung im Neugeborenenalter (Basisprozedur), 1177 bis 1470 Aufwandspunkte
- 99.B7.5B †↔ Intensivmedizinische Komplexbehandlung im Neugeborenenalter (Basisprozedur), 1471 bis 1764 Aufwandspunkte
- 99.B7.5C †↔ Intensivmedizinische Komplexbehandlung im Neugeborenenalter (Basisprozedur), 1765 bis 2058 Aufwandspunkte
- 99.B7.5D †↔ Intensivmedizinische Komplexbehandlung im Neugeborenenalter (Basisprozedur), 2059 bis 2352 Aufwandspunkte
- 99.B7.5E †↔ Intensivmedizinische Komplexbehandlung im Neugeborenenalter (Basisprozedur), 2353 bis 2646 Aufwandspunkte
- 99.B7.5F †↔ Intensivmedizinische Komplexbehandlung im Neugeborenenalter (Basisprozedur), 2647 bis 2940 Aufwandspunkte
- 99.B7.5G †↔ Intensivmedizinische Komplexbehandlung im Neugeborenenalter (Basisprozedur), 2941 bis 3430 Aufwandspunkte
- 99.B7.5H †↔ Intensivmedizinische Komplexbehandlung im Neugeborenenalter (Basisprozedur), 3431 bis 3920 Aufwandspunkte
- 99.B7.5I †↔ Intensivmedizinische Komplexbehandlung im Neugeborenenalter (Basisprozedur), 3921 bis 4410 Aufwandspunkte
- 99.B7.5J †↔ Intensivmedizinische Komplexbehandlung im Neugeborenenalter (Basisprozedur), 4411 bis 4900 Aufwandspunkte
- 99.B7.5K †↔ Intensivmedizinische Komplexbehandlung im Neugeborenenalter (Basisprozedur), 4901 bis 5880 Aufwandspunkte
- 99.B7.5L †↔ Intensivmedizinische Komplexbehandlung im Neugeborenenalter (Basisprozedur), 5881 bis 6860 Aufwandspunkte
- 99.B7.5M †↔ Intensivmedizinische Komplexbehandlung im Neugeborenenalter (Basisprozedur), 6861 bis 7840 Aufwandspunkte
- 99.B7.5N †↔ Intensivmedizinische Komplexbehandlung im Neugeborenenalter (Basisprozedur), 7841 bis 9800 Aufwandspunkte
- 99.B7.5O †↔ Intensivmedizinische Komplexbehandlung im Neugeborenenalter (Basisprozedur), 9801 bis 11760 Aufwandspunkte

- 99.B7.5P †↔ Intensivmedizinische Komplexbehandlung im Neugeborenenalter (Basisprozedur), 11761 bis 13720 Aufwandspunkte
- 99.B7.5Q †↔ Intensivmedizinische Komplexbehandlung im Neugeborenenalter (Basisprozedur), 13721 bis 16660 Aufwandspunkte
- 99.B7.5R †↔ Intensivmedizinische Komplexbehandlung im Neugeborenenalter (Basisprozedur), 16661 bis 19600 Aufwandspunkte
- 99.B7.5S †↔ Intensivmedizinische Komplexbehandlung im Neugeborenenalter (Basisprozedur), 19601 und mehr Aufwandspunkte

### Prozedur B36-3

- 99.B7.17 †↔ Intensivmedizinische Komplexbehandlung, 1105 bis 1380 Aufwandspunkte
- 99.B7.18 †↔ Intensivmedizinische Komplexbehandlung, 1381 bis 1656 Aufwandspunkte
- 99.B7.1A †↔ Intensivmedizinische Komplexbehandlung, 1657 bis 1932 Aufwandspunkte
- 99.B7.1B †↔ Intensivmedizinische Komplexbehandlung, 1933 bis 2208 Aufwandspunkte
- 99.B7.1C †↔ Intensivmedizinische Komplexbehandlung, 2209 bis 2484 Aufwandspunkte
- 99.B7.1D †↔ Intensivmedizinische Komplexbehandlung, 2485 bis 2760 Aufwandspunkte
- 99.B7.1E †↔ Intensivmedizinische Komplexbehandlung, 2761 bis 3220 Aufwandspunkte
- 99.B7.1F †↔ Intensivmedizinische Komplexbehandlung, 3221 bis 3680 Aufwandspunkte
- 99.B7.1G †↔ Intensivmedizinische Komplexbehandlung, 3681 bis 4600 Aufwandspunkte
- 99.B7.1H †↔ Intensivmedizinische Komplexbehandlung, 4601 bis 5520 Aufwandspunkte
- 99.B7.1I †↔ Intensivmedizinische Komplexbehandlung, 5521 bis 7360 Aufwandspunkte
- 99.B7.1J †↔ Intensivmedizinische Komplexbehandlung, 7361 bis 9200 Aufwandspunkte
- 99.B7.1K †↔ Intensivmedizinische Komplexbehandlung, 9201 bis 11040 Aufwandspunkte
- 99.B7.1L †↔ Intensivmedizinische Komplexbehandlung, 11041 bis 13800 Aufwandspunkte
- 99.B7.1M †↔ Intensivmedizinische Komplexbehandlung, 13801 bis 16560 Aufwandspunkte
- 99.B7.1N †↔ Intensivmedizinische Komplexbehandlung, 16561 bis 19320 Aufwandspunkte
- 99.B7.1O †↔ Intensivmedizinische Komplexbehandlung, 19321 und mehr Aufwandspunkte
- 99.B7.46 †↔ Intensivmedizinische Komplexbehandlung im Kindesalter (Basisprozedur), 589 bis 784 Aufwandspunkte
- 99.B7.47 †↔ Intensivmedizinische Komplexbehandlung im Kindesalter (Basisprozedur), 785 bis 980 Aufwandspunkte
- 99.B7.48 †↔ Intensivmedizinische Komplexbehandlung im Kindesalter (Basisprozedur), 981 bis 1176 Aufwandspunkte
- 99.B7.4A †↔ Intensivmedizinische Komplexbehandlung im Kindesalter (Basisprozedur), 1177 bis 1470 Aufwandspunkte
- 99.B7.4B †↔ Intensivmedizinische Komplexbehandlung im Kindesalter (Basisprozedur), 1471 bis 1764 Aufwandspunkte
- 99.B7.4C †↔ Intensivmedizinische Komplexbehandlung im Kindesalter (Basisprozedur), 1765 bis 2058 Aufwandspunkte
- 99.B7.4D †↔ Intensivmedizinische Komplexbehandlung im Kindesalter (Basisprozedur), 2059 bis 2352 Aufwandspunkte
- 99.B7.4E †↔ Intensivmedizinische Komplexbehandlung im Kindesalter (Basisprozedur), 2353 bis 2646 Aufwandspunkte
- 99.B7.4F †↔ Intensivmedizinische Komplexbehandlung im Kindesalter (Basisprozedur), 2647 bis 2940 Aufwandspunkte
- 99.B7.4G †↔ Intensivmedizinische Komplexbehandlung im Kindesalter (Basisprozedur), 2941 bis 3430 Aufwandspunkte
- 99.B7.4H †↔ Intensivmedizinische Komplexbehandlung im Kindesalter (Basisprozedur), 3431 bis 3920 Aufwandspunkte
- 99.B7.4I †↔ Intensivmedizinische Komplexbehandlung im Kindesalter (Basisprozedur), 3921 bis 4410 Aufwandspunkte
- 99.B7.4J †↔ Intensivmedizinische Komplexbehandlung im Kindesalter (Basisprozedur), 4411 bis 4900 Aufwandspunkte
- 99.B7.4K †↔ Intensivmedizinische Komplexbehandlung im Kindesalter (Basisprozedur), 4901 bis 5880 Aufwandspunkte
- 99.B7.4L †↔ Intensivmedizinische Komplexbehandlung im Kindesalter (Basisprozedur), 5881 bis 6860 Aufwandspunkte
- 99.B7.4M †↔ Intensivmedizinische Komplexbehandlung im Kindesalter (Basisprozedur), 6861 bis 7840 Aufwandspunkte
- 99.B7.4N †↔ Intensivmedizinische Komplexbehandlung im Kindesalter (Basisprozedur), 7841 bis 9800 Aufwandspunkte
- 99.B7.4O †↔ Intensivmedizinische Komplexbehandlung im Kindesalter (Basisprozedur), 9801 bis 11760 Aufwandspunkte
- 99.B7.4P †↔ Intensivmedizinische Komplexbehandlung im Kindesalter (Basisprozedur), 11761 bis 13720 Aufwandspunkte
- 99.B7.4Q †↔ Intensivmedizinische Komplexbehandlung im Kindesalter (Basisprozedur), 13721 bis 16660 Aufwandspunkte
- 99.B7.4R †↔ Intensivmedizinische Komplexbehandlung im Kindesalter (Basisprozedur), 16661 bis 19600 Aufwandspunkte
- 99.B7.4S †↔ Intensivmedizinische Komplexbehandlung im Kindesalter (Basisprozedur), 19601 und mehr Aufwandspunkte
- 99.B7.56 †↔ Intensivmedizinische Komplexbehandlung im Neugeborenenalter (Basisprozedur), 589 bis 784 Aufwandspunkte
- 99.B7.57 †↔ Intensivmedizinische Komplexbehandlung im Neugeborenenalter (Basisprozedur), 785 bis 980 Aufwandspunkte
- 99.B7.58 †↔ Intensivmedizinische Komplexbehandlung im Neugeborenenalter (Basisprozedur), 981 bis 1176 Aufwandspunkte
- 99.B7.5A †↔ Intensivmedizinische Komplexbehandlung im Neugeborenenalter (Basisprozedur), 1177 bis 1470 Aufwandspunkte
- 99.B7.5B †↔ Intensivmedizinische Komplexbehandlung im Neugeborenenalter (Basisprozedur), 1471 bis 1764 Aufwandspunkte
- 99.B7.5C †↔ Intensivmedizinische Komplexbehandlung im Neugeborenenalter (Basisprozedur), 1765 bis 2058 Aufwandspunkte
- 99.B7.5D †↔ Intensivmedizinische Komplexbehandlung im Neugeborenenalter (Basisprozedur), 2059 bis 2352 Aufwandspunkte

- 99.B7.5E †↔ Intensivmedizinische Komplexbehandlung im Neugeborenenalter (Basisprozedur), 2353 bis 2646 Aufwandspunkte
- 99.B7.5F †↔ Intensivmedizinische Komplexbehandlung im Neugeborenenalter (Basisprozedur), 2647 bis 2940 Aufwandspunkte
- 99.B7.5G †↔ Intensivmedizinische Komplexbehandlung im Neugeborenenalter (Basisprozedur), 2941 bis 3430 Aufwandspunkte
- 99.B7.5H †↔ Intensivmedizinische Komplexbehandlung im Neugeborenenalter (Basisprozedur), 3431 bis 3920 Aufwandspunkte
- 99.B7.5I †↔ Intensivmedizinische Komplexbehandlung im Neugeborenenalter (Basisprozedur), 3921 bis 4410 Aufwandspunkte
- 99.B7.5J †↔ Intensivmedizinische Komplexbehandlung im Neugeborenenalter (Basisprozedur), 4411 bis 4900 Aufwandspunkte
- 99.B7.5K †↔ Intensivmedizinische Komplexbehandlung im Neugeborenenalter (Basisprozedur), 4901 bis 5880 Aufwandspunkte
- 99.B7.5L †↔ Intensivmedizinische Komplexbehandlung im Neugeborenenalter (Basisprozedur), 5881 bis 6860 Aufwandspunkte
- 99.B7.5M †↔ Intensivmedizinische Komplexbehandlung im Neugeborenenalter (Basisprozedur), 6861 bis 7840 Aufwandspunkte
- 99.B7.5N †↔ Intensivmedizinische Komplexbehandlung im Neugeborenenalter (Basisprozedur), 7841 bis 9800 Aufwandspunkte
- 99.B7.5O †↔ Intensivmedizinische Komplexbehandlung im Neugeborenenalter (Basisprozedur), 9801 bis 11760 Aufwandspunkte
- 99.B7.5P †↔ Intensivmedizinische Komplexbehandlung im Neugeborenenalter (Basisprozedur), 11761 bis 13720 Aufwandspunkte
- 99.B7.5Q †↔ Intensivmedizinische Komplexbehandlung im Neugeborenenalter (Basisprozedur), 13721 bis 16660 Aufwandspunkte
- 99.B7.5R †↔ Intensivmedizinische Komplexbehandlung im Neugeborenenalter (Basisprozedur), 16661 bis 19600 Aufwandspunkte
- 99.B7.5S †↔ Intensivmedizinische Komplexbehandlung im Neugeborenenalter (Basisprozedur), 19601 und mehr Aufwandspunkte

### Prozedur B36-4

- 99.B8.16 †↔ IMC-Komplexbehandlung des Erwachsenen, 829 bis 1104 Aufwandspunkte
- 99.B8.17 †↔ IMC-Komplexbehandlung des Erwachsenen, 1105 bis 1380 Aufwandspunkte
- 99.B8.18 †↔ IMC-Komplexbehandlung des Erwachsenen, 1381 bis 1656 Aufwandspunkte
- 99.B8.1A †↔ IMC-Komplexbehandlung des Erwachsenen, 1657 bis 1932 Aufwandspunkte
- 99.B8.1B †↔ IMC-Komplexbehandlung des Erwachsenen, 1933 bis 2208 Aufwandspunkte
- 99.B8.1C †↔ IMC-Komplexbehandlung des Erwachsenen, 2209 bis 2484 Aufwandspunkte
- 99.B8.1D †↔ IMC-Komplexbehandlung des Erwachsenen, 2485 bis 2760 Aufwandspunkte
- 99.B8.1E †↔ IMC-Komplexbehandlung des Erwachsenen, 2761 bis 3220 Aufwandspunkte
- 99.B8.1F †↔ IMC-Komplexbehandlung des Erwachsenen, 3221 bis 3680 Aufwandspunkte
- 99.B8.1G †↔ IMC-Komplexbehandlung des Erwachsenen, 3681 bis 4600 Aufwandspunkte
- 99.B8.1H †↔ IMC-Komplexbehandlung des Erwachsenen, 4601 bis 5520 Aufwandspunkte
- 99.B8.1I †↔ IMC-Komplexbehandlung des Erwachsenen, 5521 bis 7360 Aufwandspunkte
- 99.B8.1J †↔ IMC-Komplexbehandlung des Erwachsenen, 7361 bis 9200 Aufwandspunkte
- 99.B8.1K †↔ IMC-Komplexbehandlung des Erwachsenen, 9201 bis 11040 Aufwandspunkte
- 99.B8.1L †↔ IMC-Komplexbehandlung des Erwachsenen, 11041 bis 13800 Aufwandspunkte
- 99.B8.1M †↔ IMC-Komplexbehandlung des Erwachsenen, 13801 bis 16560 Aufwandspunkte
- 99.B8.1N †↔ IMC-Komplexbehandlung des Erwachsenen, 16561 bis 19320 Aufwandspunkte
- 99.B8.1O †↔ IMC-Komplexbehandlung des Erwachsenen, 19321 und mehr Aufwandspunkte
- 99.B8.44 †↔ IMC-Komplexbehandlung im Kindesalter, 197 bis 392 Aufwandspunkte
- 99.B8.45 †↔ IMC-Komplexbehandlung im Kindesalter, 393 bis 588 Aufwandspunkte
- 99.B8.46 †↔ IMC-Komplexbehandlung im Kindesalter, 589 bis 784 Aufwandspunkte
- 99.B8.47 †↔ IMC-Komplexbehandlung im Kindesalter, 785 bis 980 Aufwandspunkte
- 99.B8.48 †↔ IMC-Komplexbehandlung im Kindesalter, 981 bis 1176 Aufwandspunkte
- 99.B8.4A †↔ IMC-Komplexbehandlung im Kindesalter, 1177 bis 1470 Aufwandspunkte
- 99.B8.4B †↔ IMC-Komplexbehandlung im Kindesalter, 1471 bis 1764 Aufwandspunkte
- 99.B8.4C †↔ IMC-Komplexbehandlung im Kindesalter, 1765 bis 2058 Aufwandspunkte
- 99.B8.4D †↔ IMC-Komplexbehandlung im Kindesalter, 2059 bis 2352 Aufwandspunkte
- 99.B8.4E †↔ IMC-Komplexbehandlung im Kindesalter, 2353 bis 2646 Aufwandspunkte
- 99.B8.4F †↔ IMC-Komplexbehandlung im Kindesalter, 2647 bis 2940 Aufwandspunkte
- 99.B8.4G †↔ IMC-Komplexbehandlung im Kindesalter, 2941 bis 3430 Aufwandspunkte
- 99.B8.4H †↔ IMC-Komplexbehandlung im Kindesalter, 3431 bis 3920 Aufwandspunkte
- 99.B8.4I †↔ IMC-Komplexbehandlung im Kindesalter, 3921 bis 4410 Aufwandspunkte
- 99.B8.4J †↔ IMC-Komplexbehandlung im Kindesalter, 4411 bis 4900 Aufwandspunkte
- 99.B8.4K †↔ IMC-Komplexbehandlung im Kindesalter, 4901 bis 5880 Aufwandspunkte
- 99.B8.4L †↔ IMC-Komplexbehandlung im Kindesalter, 5881 bis 6860 Aufwandspunkte
- 99.B8.4M †↔ IMC-Komplexbehandlung im Kindesalter, 6861 bis 7840 Aufwandspunkte
- 99.B8.4N †↔ IMC-Komplexbehandlung im Kindesalter, 7841 bis 9800 Aufwandspunkte
- 99.B8.4O †↔ IMC-Komplexbehandlung im Kindesalter, 9801 bis 11760 Aufwandspunkte
- 99.B8.4P †↔ IMC-Komplexbehandlung im Kindesalter, 11761 bis 13720 Aufwandspunkte
- 99.B8.4Q †↔ IMC-Komplexbehandlung im Kindesalter, 13721 bis 16660 Aufwandspunkte
- 99.B8.4R †↔ IMC-Komplexbehandlung im Kindesalter, 16661 bis 19600 Aufwandspunkte
- 99.B8.4S †↔ IMC-Komplexbehandlung im Kindesalter, 19601 und mehr Aufwandspunkte

|  |  |
|--|--|
| 99.B8.54 †↔ IMC-Komplexbehandlung im Neugeborenenalter, 197 bis 392 Aufwandspunkte   | 99.B8.5H †↔ IMC-Komplexbehandlung im Neugeborenenalter, 3431 bis 3920 Aufwandspunkte   |
| 99.B8.55 †↔ IMC-Komplexbehandlung im Neugeborenenalter, 393 bis 588 Aufwandspunkte   | 99.B8.5I †↔ IMC-Komplexbehandlung im Neugeborenenalter, 3921 bis 4410 Aufwandspunkte   |
| 99.B8.56 †↔ IMC-Komplexbehandlung im Neugeborenenalter, 589 bis 784 Aufwandspunkte   | 99.B8.5J †↔ IMC-Komplexbehandlung im Neugeborenenalter, 4411 bis 4900 Aufwandspunkte   |
| 99.B8.57 †↔ IMC-Komplexbehandlung im Neugeborenenalter, 785 bis 980 Aufwandspunkte   | 99.B8.5K †↔ IMC-Komplexbehandlung im Neugeborenenalter, 4901 bis 5880 Aufwandspunkte   |
| 99.B8.58 †↔ IMC-Komplexbehandlung im Neugeborenenalter, 981 bis 1176 Aufwandspunkte  | 99.B8.5L †↔ IMC-Komplexbehandlung im Neugeborenenalter, 5881 bis 6860 Aufwandspunkte   |
| 99.B8.5A †↔ IMC-Komplexbehandlung im Neugeborenenalter, 1177 bis 1470 Aufwandspunkte | 99.B8.5M †↔ IMC-Komplexbehandlung im Neugeborenenalter, 6861 bis 7840 Aufwandspunkte   |
| 99.B8.5B †↔ IMC-Komplexbehandlung im Neugeborenenalter, 1471 bis 1764 Aufwandspunkte | 99.B8.5N †↔ IMC-Komplexbehandlung im Neugeborenenalter, 7841 bis 9800 Aufwandspunkte   |
| 99.B8.5C †↔ IMC-Komplexbehandlung im Neugeborenenalter, 1765 bis 2058 Aufwandspunkte | 99.B8.5O †↔ IMC-Komplexbehandlung im Neugeborenenalter, 9801 bis 11760 Aufwandspunkte  |
| 99.B8.5D †↔ IMC-Komplexbehandlung im Neugeborenenalter, 2059 bis 2352 Aufwandspunkte | 99.B8.5P †↔ IMC-Komplexbehandlung im Neugeborenenalter, 11761 bis 13720 Aufwandspunkte |
| 99.B8.5E †↔ IMC-Komplexbehandlung im Neugeborenenalter, 2353 bis 2646 Aufwandspunkte | 99.B8.5Q †↔ IMC-Komplexbehandlung im Neugeborenenalter, 13721 bis 16660 Aufwandspunkte |
| 99.B8.5F †↔ IMC-Komplexbehandlung im Neugeborenenalter, 2647 bis 2940 Aufwandspunkte | 99.B8.5R †↔ IMC-Komplexbehandlung im Neugeborenenalter, 16661 bis 19600 Aufwandspunkte |
| 99.B8.5G †↔ IMC-Komplexbehandlung im Neugeborenenalter, 2941 bis 3430 Aufwandspunkte | 99.B8.5S †↔ IMC-Komplexbehandlung im Neugeborenenalter, 19601 und mehr Aufwandspunkte  |

**ADRG B39****Neurologische Komplexbehandlung des akuten Schlaganfalls mit operativem Eingriff**

Prozedur in Tabelle B39-1 und OR-Prozedur

**DRG B39A****Neurologische Komplexbehandlung des akuten Schlaganfalls von mehr als 72 Stunden mit operativem Eingriff und äusserst schwere CC**

Prozedur in Tabelle B39-2 und PCCL &gt; 3

**DRG B39B****Neurologische Komplexbehandlung des akuten Schlaganfalls von mehr als 72 Stunden mit bestimmter OR-Prozedur oder intensivmedizinischer Komplexbehandlung > 119 Aufwandspunkte**

Prozedur in Tabelle B39-2 und Bestimmte OR-Prozeduren oder Prozedur in Tabelle B39-3

**DRG B39C****Neurologische Komplexbehandlung des akuten Schlaganfalls mit operativem Eingriff****Prozedur B39-1**

|  |  |
|--|--|
| 99.BA.13 †↔ Neurologische Komplexbehandlung des akuten Hirnschlags in Stroke Center [SC], mindestens 24 Stunden bis 48 Stunden     | 99.BA.24 †↔ Neurologische Komplexbehandlung des akuten Hirnschlags in einer Stroke Unit [SU], von mehr als 48 Stunden bis 72 Stunden |
| 99.BA.14 †↔ Neurologische Komplexbehandlung des akuten Hirnschlags in Stroke Center [SC], von mehr als 48 Stunden bis 72 Stunden   | 99.BA.26 †↔ Neurologische Komplexbehandlung des akuten Hirnschlags in einer Stroke Unit [SU], von mehr als 72 Stunden bis 96 Stunden |
| 99.BA.16 †↔ Neurologische Komplexbehandlung des akuten Hirnschlags in Stroke Center [SC], von mehr als 72 Stunden bis 96 Stunden   | 99.BA.27 †↔ Neurologische Komplexbehandlung des akuten Hirnschlags in einer Stroke Unit [SU], von mehr als 96 Stunden                |
| 99.BA.17 †↔ Neurologische Komplexbehandlung des akuten Hirnschlags in Stroke Center [SC], von mehr als 96 Stunden                  | 99.BA.31 †↔ Komplexbehandlung des akuten Hirnschlags im neurologischen Telekonsildienst, mindestens 24 Stunden bis 72 Stunden        |
| 99.BA.23 †↔ Neurologische Komplexbehandlung des akuten Hirnschlags in einer Stroke Unit [SU], mindestens 24 Stunden bis 48 Stunden | 99.BA.32 †↔ Komplexbehandlung des akuten Hirnschlags im neurologischen Telekonsildienst, von mehr als 72 Stunden                     |



**Prozedur B39-2**

- |  |   |
|--|---|
| 99.BA.16 †↔ Neurologische Komplexbehandlung des akuten Hirnschlags in Stroke Center [SC], von mehr als 72 Stunden bis 96 Stunden     | 99.BA.27 †↔ Neurologische Komplexbehandlung des akuten Hirnschlags in einer Stroke Unit [SU], von mehr als 96 Stunden |
| 99.BA.17 †↔ Neurologische Komplexbehandlung des akuten Hirnschlags in Stroke Center [SC], von mehr als 96 Stunden                    | 99.BA.32 †↔ Komplexbehandlung des akuten Hirnschlags im neurologischen Telekonsildienst, von mehr als 72 Stunden      |
| 99.BA.26 †↔ Neurologische Komplexbehandlung des akuten Hirnschlags in einer Stroke Unit [SU], von mehr als 72 Stunden bis 96 Stunden |   |

**Prozedur B39-3**

- |  |  |
|--|--|
| 99.B7.12 †↔ Intensivmedizinische Komplexbehandlung, 120 bis 184 Aufwandspunkte   | 99.B7.1E †↔ Intensivmedizinische Komplexbehandlung, 2761 bis 3220 Aufwandspunkte   |
| 99.B7.13 †↔ Intensivmedizinische Komplexbehandlung, 185 bis 360 Aufwandspunkte   | 99.B7.1F †↔ Intensivmedizinische Komplexbehandlung, 3221 bis 3680 Aufwandspunkte   |
| 99.B7.14 †↔ Intensivmedizinische Komplexbehandlung, 361 bis 552 Aufwandspunkte   | 99.B7.1G †↔ Intensivmedizinische Komplexbehandlung, 3681 bis 4600 Aufwandspunkte   |
| 99.B7.15 †↔ Intensivmedizinische Komplexbehandlung, 553 bis 828 Aufwandspunkte   | 99.B7.1H †↔ Intensivmedizinische Komplexbehandlung, 4601 bis 5520 Aufwandspunkte   |
| 99.B7.16 †↔ Intensivmedizinische Komplexbehandlung, 829 bis 1104 Aufwandspunkte  | 99.B7.1I †↔ Intensivmedizinische Komplexbehandlung, 5521 bis 7360 Aufwandspunkte   |
| 99.B7.17 †↔ Intensivmedizinische Komplexbehandlung, 1105 bis 1380 Aufwandspunkte | 99.B7.1J †↔ Intensivmedizinische Komplexbehandlung, 7361 bis 9200 Aufwandspunkte   |
| 99.B7.18 †↔ Intensivmedizinische Komplexbehandlung, 1381 bis 1656 Aufwandspunkte | 99.B7.1K †↔ Intensivmedizinische Komplexbehandlung, 9201 bis 11040 Aufwandspunkte  |
| 99.B7.1A †↔ Intensivmedizinische Komplexbehandlung, 1657 bis 1932 Aufwandspunkte | 99.B7.1L †↔ Intensivmedizinische Komplexbehandlung, 11041 bis 13800 Aufwandspunkte |
| 99.B7.1B †↔ Intensivmedizinische Komplexbehandlung, 1933 bis 2208 Aufwandspunkte | 99.B7.1M †↔ Intensivmedizinische Komplexbehandlung, 13801 bis 16560 Aufwandspunkte |
| 99.B7.1C †↔ Intensivmedizinische Komplexbehandlung, 2209 bis 2484 Aufwandspunkte | 99.B7.1N †↔ Intensivmedizinische Komplexbehandlung, 16561 bis 19320 Aufwandspunkte |
| 99.B7.1D †↔ Intensivmedizinische Komplexbehandlung, 2485 bis 2760 Aufwandspunkte | 99.B7.1O †↔ Intensivmedizinische Komplexbehandlung, 19321 und mehr Aufwandspunkte  |

**ADRG B60****Paraplegie/Tetraplegie**

Hauptdiagnose in Tabelle B60-1

**DRG B60A****Paraplegie/Tetraplegie mit medizinischer Prozedur und mehr als ein Belegungstag**

Prozedur in Tabelle B60-2 und Verweildauer &gt; 1 Tag

**DRG B60B****Paraplegie/Tetraplegie****Diagnose B60-1**

- |        |  |        |   |
|--------|--|--------|---|
| G04.1  | Humane T-Zell-lymphotrope Virus-assoziierte Myelopathie  | G82.10 | Spastische Paraparese und Paraplegie: Akute komplette Querschnittlähmung nichttraumatischer Genese              |
| G82.00 | Schlaffe Paraparese und Paraplegie: Akute komplette Querschnittlähmung nichttraumatischer Genese   | G82.10 | Spastische Paraparese und Paraplegie: Akute komplette Querschnittlähmung nichttraumatischer Genese              |
| G82.00 | Schlaffe Paraparese und Paraplegie: Akute komplette Querschnittlähmung nichttraumatischer Genese   | G82.11 | Spastische Paraparese und Paraplegie: Akute inkomplette Querschnittlähmung nichttraumatischer Genese            |
| G82.01 | Schlaffe Paraparese und Paraplegie: Akute inkomplette Querschnittlähmung nichttraumatischer Genese | G82.11 | Spastische Paraparese und Paraplegie: Akute inkomplette Querschnittlähmung nichttraumatischer Genese            |
| G82.01 | Schlaffe Paraparese und Paraplegie: Akute inkomplette Querschnittlähmung nichttraumatischer Genese | G82.12 | Spastische Paraparese und Paraplegie: Chronische komplette Querschnittlähmung                                   |
| G82.02 | Schlaffe Paraparese und Paraplegie: Chronische komplette Querschnittlähmung                        | G82.13 | Spastische Paraparese und Paraplegie: Chronische inkomplette Querschnittlähmung                                 |
| G82.03 | Schlaffe Paraparese und Paraplegie: Chronische inkomplette Querschnittlähmung                      | G82.20 | Paraparese und Paraplegie, nicht näher bezeichnet: Akute komplette Querschnittlähmung nichttraumatischer Genese |

|        |   |        |   |
|--------|---|--------|---|
| G82.20 | Paraparese und Paraplegie, nicht näher bezeichnet: Akute komplette Querschnittlähmung nichttraumatischer Genese     | G82.51 | Tetraparese und Tetraplegie, nicht näher bezeichnet: Akute inkomplette Querschnittlähmung nichttraumatischer Genese |
| G82.21 | Paraparese und Paraplegie, nicht näher bezeichnet: Akute inkomplette Querschnittlähmung nichttraumatischer Genese   | G82.52 | Tetraparese und Tetraplegie, nicht näher bezeichnet: Chronische komplette Querschnittlähmung                        |
| G82.21 | Paraparese und Paraplegie, nicht näher bezeichnet: Akute inkomplette Querschnittlähmung nichttraumatischer Genese   | G82.53 | Tetraparese und Tetraplegie, nicht näher bezeichnet: Chronische inkomplette Querschnittlähmung                      |
| G82.22 | Paraparese und Paraplegie, nicht näher bezeichnet: Chronische komplette Querschnittlähmung                          | G83.5  | Locked-in-Syndrom   |
| G82.23 | Paraparese und Paraplegie, nicht näher bezeichnet: Chronische inkomplette Querschnittlähmung                        | G93.80 | Apallisches Syndrom   |
| G82.30 | Schlaffe Tetraparese und Tetraplegie: Akute komplette Querschnittlähmung nichttraumatischer Genese                  | G95.82 | Harnblasenfunktionsstörung durch spinalen Schock  |
| G82.30 | Schlaffe Tetraparese und Tetraplegie: Akute komplette Querschnittlähmung nichttraumatischer Genese                  | G95.83 | Spinale Spastik der quergestreiften Muskulatur  |
| G82.31 | Schlaffe Tetraparese und Tetraplegie: Akute inkomplette Querschnittlähmung nichttraumatischer Genese                | G95.84 | Detrusor-Sphinkter-Dyssynergie bei Schädigungen des Rückenmarkes  |
| G82.31 | Schlaffe Tetraparese und Tetraplegie: Akute inkomplette Querschnittlähmung nichttraumatischer Genese                | G95.85 | Deafferentierungsschmerz bei Schädigungen des Rückenmarkes  |
| G82.32 | Schlaffe Tetraparese und Tetraplegie: Chronische komplette Querschnittlähmung                                       | P11.50 | Geburtsverletzung der Wirbelsäule und des Rückenmarkes: Mit akuter Querschnittlähmung                               |
| G82.33 | Schlaffe Tetraparese und Tetraplegie: Chronische inkomplette Querschnittlähmung                                     | P11.50 | Geburtsverletzung der Wirbelsäule und des Rückenmarkes: Mit akuter Querschnittlähmung                               |
| G82.40 | Spastische Tetraparese und Tetraplegie: Akute komplette Querschnittlähmung nichttraumatischer Genese                | P11.51 | Geburtsverletzung der Wirbelsäule und des Rückenmarkes: Mit chronischer Querschnittlähmung                          |
| G82.40 | Spastische Tetraparese und Tetraplegie: Akute komplette Querschnittlähmung nichttraumatischer Genese                | P11.59 | Geburtsverletzung der Wirbelsäule und des Rückenmarkes: Nicht näher bezeichnet                                      |
| G82.41 | Spastische Tetraparese und Tetraplegie: Akute inkomplette Querschnittlähmung nichttraumatischer Genese              | P91.80 | Locked-in-Syndrom und apallisches Syndrom beim Neugeborenen   |
| G82.41 | Spastische Tetraparese und Tetraplegie: Akute inkomplette Querschnittlähmung nichttraumatischer Genese              | S14.0  | Kontusion und Ödem des zervikalen Rückenmarkes  |
| G82.42 | Spastische Tetraparese und Tetraplegie: Chronische komplette Querschnittlähmung                                     | S14.10 | Verletzungen des zervikalen Rückenmarkes, nicht näher bezeichnet  |
| G82.43 | Spastische Tetraparese und Tetraplegie: Chronische inkomplette Querschnittlähmung                                   | S14.11 | Komplette Querschnittverletzung des zervikalen Rückenmarkes   |
| G82.50 | Tetraparese und Tetraplegie, nicht näher bezeichnet: Akute komplette Querschnittlähmung nichttraumatischer Genese   | S14.12 | Zentrale Halsmarkverletzung (inkomplette Querschnittverletzung)   |
| G82.50 | Tetraparese und Tetraplegie, nicht näher bezeichnet: Akute komplette Querschnittlähmung nichttraumatischer Genese   | S14.13 | Sonstige inkomplette Querschnittverletzungen des zervikalen Rückenmarkes  |
| G82.51 | Tetraparese und Tetraplegie, nicht näher bezeichnet: Akute inkomplette Querschnittlähmung nichttraumatischer Genese | S24.0  | Kontusion und Ödem des thorakalen Rückenmarkes  |
|        |   | S24.10 | Verletzung des thorakalen Rückenmarkes, nicht näher bezeichnet  |
|        |   | S24.11 | Komplette Querschnittverletzung des thorakalen Rückenmarkes   |
|        |   | S24.12 | Inkomplette Querschnittverletzung des thorakalen Rückenmarkes   |
|        |   | S34.0  | Kontusion und Ödem des lumbalen Rückenmarkes [Conus medullaris]   |
|        |   | S34.10 | Komplette Querschnittverletzung des lumbalen Rückenmarkes   |
|        |   | S34.11 | Inkomplette Querschnittverletzung des lumbalen Rückenmarkes   |
|        |   | S34.18 | Sonstige Verletzung des lumbalen Rückenmarkes   |
|        |   | S34.30 | Komplettes traumatisches Cauda- (equina-) Syndrom   |
|        |   | S34.31 | Inkomplettes traumatisches Cauda- (equina-) Syndrom   |
|        |   | S34.38 | Sonstige und nicht näher bezeichnete Verletzungen der Cauda equina  |

## Prozedur B60-2

|          |  |             |  |
|----------|--|-------------|--|
| 00.10 †↔ | Implantation einer chemotherapeutischen Substanz           | 00.43 †↔    | Massnahmen auf vier oder weiteren Gefässen   |
| 00.11 †↔ | Infusion von Drotrecogin alfa (aktiviert)                  | 00.44 †↔    | Massnahme auf Gefässbifurkation  |
| 00.17 †↔ | Infusion einer vasopressorischen Substanz                  | 00.4C.11 †↔ | Einsetzen von 1 medikamentenfreisetzendem Ballon   |
| 00.21 †↔ | Intravaskuläre Bildgebung von extrakraniellen Hirngefässen | 00.4C.12 †↔ | Einsetzen von 2 medikamentenfreisetzenden Ballons  |
| 00.22 †↔ | Intravaskuläre Bildgebung von intrathorakalen Gefässen     | 00.4C.13 †↔ | Einsetzen von 3 medikamentenfreisetzenden Ballons  |
| 00.23 †↔ | Intravaskuläre Bildgebung von peripheren Gefässen          | 00.4C.14 †↔ | Einsetzen von 4 und mehr medikamentenfreisetzenden Ballons   |
| 00.25 †↔ | Intravaskuläre Bildgebung der Nierengefässe                | 00.4H.23 †↔ | Verwendete Mikrokathetersysteme bei transluminalen Gefässinterventionen an spinalen Gefässen, 3 Mikrokathetersysteme |
| 00.28 †↔ | Intravaskuläre Bildgebung sonstiger bezeichneter Gefässe   | 00.4H.24 †↔ | Verwendete Mikrokathetersysteme bei transluminalen Gefässinterventionen an spinalen Gefässen, 4 Mikrokathetersysteme |
| 00.41 †↔ | Massnahme auf zwei Gefässen                                |             |  |
| 00.42 †↔ | Massnahme auf drei Gefässen                                |             |  |

|             |   |             |   |
|-------------|---|-------------|---|
| 00.4H.25 †↔ | Verwendete Mikrokathetersysteme bei transluminalen Gefäßinterventionen an spinalen Gefässen, 5 Mikrokathetersysteme   | 00.9C.24 †↔ | Einzeitige Mehrfacheingriffe an 5 und mehr Mittelfuss- und Zehenstrahlen  |
| 00.4H.26 †↔ | Verwendete Mikrokathetersysteme bei transluminalen Gefäßinterventionen an spinalen Gefässen, 6 und mehr Mikrokathetersysteme                                    | 01.10 †↔    | Monitoring des intrakraniellen Drucks   |
| 00.4H.43 †↔ | Verwendete Mikrokathetersysteme bei transluminalen Gefäßinterventionen an intrakraniellen Gefässen, 3 Mikrokathetersysteme                                      | 01.16.09 †↔ | Monitoring der zerebralen Sauerstoffsättigung [PtiO <sub>2</sub> ], sonstige  |
| 00.4H.44 †↔ | Verwendete Mikrokathetersysteme bei transluminalen Gefäßinterventionen an intrakraniellen Gefässen, 4 Mikrokathetersysteme                                      | 01.16.11 †↔ | Monitoring der zerebralen Sauerstoffsättigung [PtiO <sub>2</sub> ], invasiv   |
| 00.4H.45 †↔ | Verwendete Mikrokathetersysteme bei transluminalen Gefäßinterventionen an intrakraniellen Gefässen, 5 Mikrokathetersysteme                                      | 01.16.12 †↔ | Monitoring der zerebralen Sauerstoffsättigung [PtiO <sub>2</sub> ], nicht-invasiv   |
| 00.4H.46 †↔ | Verwendete Mikrokathetersysteme bei transluminalen Gefäßinterventionen an intrakraniellen Gefässen, 6 und mehr Mikrokathetersysteme                             | 01.17 †↔    | Monitoring der Gehirntemperatur   |
| 00.4H.53 †↔ | Verwendete Mikrokathetersysteme bei transluminalen Gefäßinterventionen an extrakraniellen Gefässen an Kopf und Hals, 3 Mikrokathetersysteme                     | 02.94 †↔    | Anlegen oder Ersetzen von Crutchfield-Klammer oder Halofixateur   |
| 00.4H.54 †↔ | Verwendete Mikrokathetersysteme bei transluminalen Gefäßinterventionen an extrakraniellen Gefässen an Kopf und Hals, 4 Mikrokathetersysteme                     | 03.04.11 †↔ | Zugang zum kraniozervikalen Übergang, transoral   |
| 00.4H.55 †↔ | Verwendete Mikrokathetersysteme bei transluminalen Gefäßinterventionen an extrakraniellen Gefässen an Kopf und Hals, 5 Mikrokathetersysteme                     | 03.04.12 †↔ | Zugang zum kraniozervikalen Übergang, dorsal und dorsolateral   |
| 00.4H.56 †↔ | Verwendete Mikrokathetersysteme bei transluminalen Gefäßinterventionen an extrakraniellen Gefässen an Kopf und Hals, 6 und mehr Mikrokathetersysteme            | 03.04.21 †↔ | Zugang zur Halswirbelsäule, dorsal und dorsolateral, 1 Segment  |
| 00.94.31 †↔ | Intraoperatives neurophysiologisches Monitoring, von mehr als 4 Stunden bis 8 Stunden   | 03.04.22 †↔ | Zugang zur Halswirbelsäule, dorsal und dorsolateral, 2 Segmente   |
| 00.94.32 †↔ | Intraoperatives neurophysiologisches Monitoring, von mehr als 8 Stunden bis 12 Stunden  | 03.04.23 †↔ | Zugang zur Halswirbelsäule, dorsal und dorsolateral, 3 und mehr Segmente  |
| 00.94.33 †↔ | Intraoperatives neurophysiologisches Monitoring, von mehr als 12 Stunden  | 03.04.24 †↔ | Zugang zur Halswirbelsäule, ventral, 1 Segment  |
| 00.99.30 †↔ | Lasertechnik  | 03.04.25 †↔ | Zugang zur Halswirbelsäule, ventral, 2 Segmente   |
| 00.99.80 †↔ | Hybridtherapie  | 03.04.26 †↔ | Zugang zur Halswirbelsäule, ventral, 3 und mehr Segmente  |
| 00.9A.2A †↔ | Verwendung einer azellulären Matrix aus Tier- oder Menschengewebe (quervernetzt oder nicht quervernetzt)  | 03.04.31 †↔ | Zugang zur Brustwirbelsäule, dorsal und dorsolateral, 1 Segment   |
| 00.9A.61 †↔ | Verwendung von präoperativ patientenindividuell mittels 3D-Bildgebung gefertigten Implantaten   | 03.04.32 †↔ | Zugang zur Brustwirbelsäule, dorsal und dorsolateral, 2 Segmente  |
| 00.9A.62 †↔ | Verwendung von präoperativ patientenindividuell mittels 3D-Bildgebung angepassten Implantaten   | 03.04.33 †↔ | Zugang zur Brustwirbelsäule, dorsal und dorsolateral, 3 und mehr Segmente   |
| 00.9A.63 †↔ | Intraoperative Anwendung von präoperativ mittels 3D-Bildgebung individuell gefertigter Schablonen zur Navigation (beinhaltet: Schnitt, Bohrung, Positionierung) | 03.04.34 †↔ | Zugang zur Brustwirbelsäule, ventral, 1 Segment   |
| 00.9A.64 †↔ | Verwendung von präoperativ patientenindividuell mittels 3D-Bildgebung sowie 3D-Drucker gefertigte Implantate  | 03.04.35 †↔ | Zugang zur Brustwirbelsäule, ventral, 2 Segmente  |
| 00.9C.11 †↔ | Einzeitige Mehrfacheingriffe an 2 Mittelhand- und Fingerstrahlen  | 03.04.36 †↔ | Zugang zur Brustwirbelsäule, ventral, 3 und mehr Segmente   |
| 00.9C.12 †↔ | Einzeitige Mehrfacheingriffe an 3 Mittelhand- und Fingerstrahlen  | 03.31 †↔    | Lumbalpunktion  |
| 00.9C.13 †↔ | Einzeitige Mehrfacheingriffe an 4 Mittelhand- und Fingerstrahlen  | 03.91.21 †↔ | Injektion eines Anästhetikums in den Spinalkanal zur Anästhesie bei Untersuchungen und Interventionen                           |
| 00.9C.14 †↔ | Einzeitige Mehrfacheingriffe an 5 und mehr Mittelhand- und Fingerstrahlen   | 04.11.30 †↔ | Geschlossene [perkutane] [Nadel-] Biopsie am Plexus brachialis  |
| 00.9C.21 †↔ | Einzeitige Mehrfacheingriffe an 2 Mittelfuss- und Zehenstrahlen   | 04.11.31 †↔ | Geschlossene [perkutane] [Nadel-] Biopsie an Nerven des Armes und der Hand  |
| 00.9C.22 †↔ | Einzeitige Mehrfacheingriffe an 3 Mittelfuss- und Zehenstrahlen   | 04.11.39 †↔ | Geschlossene [perkutane] [Nadel-] Biopsie an sonstigen Nerven   |
| 00.9C.23 †↔ | Einzeitige Mehrfacheingriffe an 4 Mittelfuss- und Zehenstrahlen   | 04.11.40 †↔ | Geschlossene [perkutane] [Nadel-] Biopsie an Nerven der unteren Extremität  |
|             |   | 04.11.99 †↔ | Geschlossene [perkutane] [Nadel-] Biopsie an kranialem oder peripherem Nerv oder Ganglion, sonstige                             |
|             |   | 04.81.42 †↔ | Injektion eines Anästhetikums an periphere Nerven zur Anästhesie bei Untersuchungen und Interventionen                          |
|             |   | 04.81.43 †↔ | Injektion eines Anästhetikums an Nervenwurzeln und wirbelsäulennahe Nerven zur Anästhesie bei Untersuchungen und Interventionen |
|             |   | 04.81.44 †↔ | Injektion eines Anästhetikums an extrakranielle Hirnnerven zur Anästhesie bei Untersuchungen und Interventionen                 |
|             |   | 06.11 †↔    | Geschlossene [perkutane] [Nadel-] Biopsie an der Schilddrüse  |
|             |   | 06.13.10 †↔ | Geschlossene [perkutane] [Nadel-] Biopsie an der Nebenschilddrüse ohne Steuerung durch bildgebende Verfahren                    |
|             |   | 06.13.11 †↔ | Geschlossene [perkutane] [Nadel-] Biopsie an der Nebenschilddrüse mit Steuerung durch bildgebende Verfahren                     |
|             |   | 06.13.99 †↔ | Biopsie an der Nebenschilddrüse, sonstige   |
|             |   | 06.32 †↔    | Destruktion von Läsion oder Gewebe der Schilddrüse  |
|             |   | 07.11 †↔    | Geschlossene [perkutane] [Nadel-] Biopsie an der Nebenniere   |

|             |   |             |   |
|-------------|---|-------------|---|
| 07.16.10 †↔ | Geschlossene [perkutane] [Nadel-] Biopsie am Thymus                                   | 27.22.99 †↔ | Biopsie an Uvula und weichem Gaumen, sonstige   |
| 07.16.99 †↔ | Biopsie am Thymus, sonstige   | 29.12.10 †↔ | Geschlossene (Nadel-) Biopsie am Pharynx  |
| 08.09 †↔    | Inzision am Augenlid, sonstige  | 29.12.99 †↔ | Biopsie am Pharynx, sonstige  |
| 08.11.10 †↔ | Geschlossene (Nadel-) Biopsie am Augenlid   | 31.1 †↔     | Temporäre Tracheostomie   |
| 08.11.99 †↔ | Biopsie am Augenlid, sonstige   | 31.21 †↔    | Mediastinale Tracheostomie  |
| 08.20.00 †↔ | Exzision einer Läsion am Augenlid, n.n.bez.   | 31.29 †↔    | Permanente Tracheostomie, sonstige  |
| 08.20.10 †↔ | Kürettage am Augenlid   | 31.43 †↔    | Geschlossene [endoskopische] Biopsie am Larynx  |
| 08.20.99 †↔ | Exzision einer Läsion am Augenlid, sonstige   | 31.44 †↔    | Geschlossene [endoskopische] Biopsie an der Trachea   |
| 08.25 †↔    | Destruktion einer Läsion am Augenlid  | 31.79.10 †↔ | Erweiterungsplastik eines Tracheostoma  |
| 11.22.10 †↔ | Geschlossene (Nadel-) Biopsie der Kornea  | 32.01.13 †↔ | Endoskopische Exzision oder Destruktion von Läsion oder Gewebe an einem Bronchus, Thermoplastie der Bronchialmuskulatur |
| 11.22.99 †↔ | Biopsie der Kornea, sonstige  | 33.22 †↔    | Flexible Tracheobronchoskopie   |
| 12.22 †↔    | Biopsie der Iris  | 33.23.11 †↔ | Tracheobronchoskopie mit starrem Bronchoskop  |
| 12.29.10 †↔ | Biopsie des Corpus ciliare  | 33.23.13 †↔ | Fluoreszenztracheobronchoskopie   |
| 12.29.20 †↔ | Biopsie der Sklera  | 33.23.14 †↔ | Tracheobronchoskopie mit Ballonkatheter zur Messung kollateraler Ventilation  |
| 12.29.30 †↔ | Biopsie der Augenlinse  | 33.23.99 †↔ | Sonstige Tracheobronchoskopie, sonstige   |
| 15.01 †↔    | Biopsie an äusserem Augenmuskel oder Sehne  | 33.24.10 †↔ | Tracheobronchoskopie (flexible) (starr) mit Bürste zur Sekret oder Probenentnahme                                       |
| 16.23.12 †↔ | Biopsie an Orbita, transnasal   | 33.24.11 †↔ | Tracheobronchoskopie (flexible) (starr) mit bronchoalveolärer Lavage  |
| 16.23.21 †↔ | Biopsie am Augapfel   | 33.24.12 †↔ | Tracheobronchoskopie (flexible) (starr) mit Bürstenzytologie der Lunge  |
| 16.23.99 †↔ | Biopsie an Orbita und Augapfel, sonstige  | 33.24.13 †↔ | Tracheobronchoskopie (flexible) (starr) mit (Exzisions-) Biopsie  |
| 23.02 †↔    | Zahnextraktion mit Zange, 1 oder mehrere Zähne eines Quadranten                       | 33.24.14 †↔ | Tracheobronchoskopie (flexible) (starr) mit transbronchiale Nadelaspiration   |
| 23.04 †↔    | Zahnextraktion mit Zange, 1 oder mehrere Zähne verschiedener Quadranten               | 33.24.16 †↔ | Tracheobronchoskopie mit Kryobiopsie  |
| 23.10 †↔    | Operative Entfernung von Zähnen, n.n.bez.   | 33.24.99 †↔ | Geschlossene [endoskopische] Bronchusbiopsie, sonstige  |
| 23.12.11 †↔ | Operative Entfernung tief zerstörter Zähne, 1 oder mehrere Zähne eines Quadranten     | 33.26.11 †↔ | Transthorakale Lungenbiopsie [TTL], mit Feinnadelaspiration   |
| 23.12.12 †↔ | Operative Entfernung tief zerstörter Zähne, 1 oder mehrere Zähne mehrerer Quadranten  | 33.26.12 †↔ | Transthorakale Lungenbiopsie [TTL], mit Stanzbiopsie ohne Clipmarkierung  |
| 23.13.11 †↔ | Operative Entfernung retinierter und verlagertes, impakterter Zähne, 1 bis 4 Zähne    | 33.26.13 †↔ | Transthorakale Lungenbiopsie [TTL], mit Stanzbiopsie mit Clipmarkierung   |
| 23.13.12 †↔ | Operative Entfernung retinierter und verlagertes, impakterter Zähne, 5 Zähne und mehr | 33.26.99 †↔ | Geschlossene [perkutane] [Nadel-] Lungenbiopsie, sonstige   |
| 23.19 †↔    | Operative Entfernung von Zähnen, sonstige   | 33.27 †↔    | Geschlossene endoskopische Lungenbiopsie  |
| 23.70 †↔    | Resektion und Sanierung an Wurzelspitze und Wurzelkanal, n.n.bez.                     | 33.71.11 †↔ | Endoskopisches Einsetzen von Bronchialventil(en), ein Ventil  |
| 23.73.11 †↔ | Wurzelspitzenresektion, 1 bis 3 Wurzelspitzen   | 33.71.12 †↔ | Endoskopisches Einsetzen von Bronchialventil(en), zwei Ventile  |
| 23.73.12 †↔ | Wurzelspitzenresektion, 4 und mehr Wurzelspitzen                                      | 33.71.13 †↔ | Endoskopisches Einsetzen von Bronchialventil(en), drei Ventile  |
| 23.79 †↔    | Resektion und Sanierung an Wurzelspitze und Wurzelkanal, sonstige                     | 33.71.14 †↔ | Endoskopisches Einsetzen von Bronchialventil(en), vier Ventile  |
| 23.80 †↔    | Replantation und Transplantation von Zähnen, n.n.bez.                                 | 33.71.16 †↔ | Endoskopisches Einsetzen von Bronchialventil(en), fünf Ventile  |
| 23.81.11 †↔ | Replantation von Zähnen, 1 bis 4 Zähne  | 33.71.17 †↔ | Endoskopisches Einsetzen von Bronchialventil(en), sechs Ventile   |
| 23.81.12 †↔ | Replantation von Zähnen, 5 Zähne und mehr   | 33.71.18 †↔ | Endoskopisches Einsetzen von Bronchialventil(en), sieben Ventile  |
| 23.82.11 †↔ | Transplantation von Zähnen, 1 bis 2 Zähne   | 33.71.1A †↔ | Endoskopisches Einsetzen von Bronchialventil(en), acht Ventile  |
| 23.82.12 †↔ | Transplantation von Zähnen, 3 Zähne und mehr  | 33.71.1B †↔ | Endoskopisches Einsetzen von Bronchialventil(en), neun Ventile  |
| 23.89 †↔    | Replantation und Transplantation von Zähnen, sonstige                                 | 33.71.1C †↔ | Endoskopisches Einsetzen von Bronchialventil(en), zehn und mehr Ventile   |
| 23.A0 †↔    | Implantation und Entfernen von Zahnimplantaten, n.n.bez.                              | 33.71.21 †↔ | Endoskopisches Ersetzen von Bronchialventil(en), ein Ventil   |
| 23.A1.11 †↔ | Implantation enossaler Zahnimplantate, 1 bis 2 Implantate                             | 33.71.22 †↔ | Endoskopisches Ersetzen von Bronchialventil(en), zwei Ventile   |
| 23.A1.12 †↔ | Implantation enossaler Zahnimplantate, 3 bis 4 Implantate                             | 33.71.23 †↔ | Endoskopisches Ersetzen von Bronchialventil(en), drei Ventile   |
| 23.A1.13 †↔ | Implantation enossaler Zahnimplantate, 5 und mehr Implantate                          | 33.71.24 †↔ | Endoskopisches Ersetzen von Bronchialventil(en), vier Ventile   |
| 24.99.00 †↔ | Sonstige zahnärztliche Operationen, n.n.bez.  | 33.71.26 †↔ | Endoskopisches Ersetzen von Bronchialventil(en), fünf Ventile   |
| 24.99.10 †↔ | Freilegung eines enossalen Implantats mit Aufsetzen einer Distanzhülse                |             |   |
| 24.99.11 †↔ | Stabilisierung eines Zahnes   |             |   |
| 24.99.20 †↔ | Kieferaufbau durch Anwendung eines enoralen Distraktors                               |             |   |
| 24.99.99 †↔ | Sonstige zahnärztliche Operation, sonstige  |             |   |
| 26.11 †↔    | Geschlossene [Nadel-] Biopsie an Speicheldrüse oder -gang                             |             |   |
| 27.0 †↔     | Drainage an Gesicht und Mundboden   |             |   |
| 27.21.10 †↔ | Geschlossene (Nadel-) Biopsie am knöchernen Gaumen                                    |             |   |
| 27.21.99 †↔ | Biopsie am knöchernen Gaumen, sonstige  |             |   |
| 27.22.10 †↔ | Geschlossene (Nadel-) Biopsie an Uvula und weichem Gaumen                             |             |   |

- 33.71.27 †↔ Endoskopisches Ersetzen von Bronchialventil(en), sechs Ventile
- 33.71.28 †↔ Endoskopisches Ersetzen von Bronchialventil(en), sieben Ventile
- 33.71.2A †↔ Endoskopisches Ersetzen von Bronchialventil(en), acht Ventile
- 33.71.2B †↔ Endoskopisches Ersetzen von Bronchialventil(en), neun Ventile
- 33.71.2C †↔ Endoskopisches Ersetzen von Bronchialventil(en), zehn und mehr Ventile
- 33.72.11 †↔ Endoskopisches Einsetzen von Coil(s) in den Bronchien oder Lunge, von 1 bis 2 Coils
- 33.72.12 †↔ Endoskopisches Einsetzen von Coil(s) in den Bronchien oder Lunge, von 3 bis 4 Coils
- 33.72.13 †↔ Endoskopisches Einsetzen von Coil(s) in den Bronchien oder Lunge, von 5 bis 6 Coils
- 33.72.14 †↔ Endoskopisches Einsetzen von Coil(s) in den Bronchien oder Lunge, von 7 bis 8 Coils
- 33.72.15 †↔ Endoskopisches Einsetzen von Coil(s) in den Bronchien oder Lunge, von 9 bis 10 Coils
- 33.72.16 †↔ Endoskopisches Einsetzen von Coil(s) in den Bronchien oder Lunge, von 11 bis 12 Coils
- 33.72.17 †↔ Endoskopisches Einsetzen von Coil(s) in den Bronchien oder Lunge, von 13 bis 14 Coils
- 33.72.18 †↔ Endoskopisches Einsetzen von Coil(s) in den Bronchien oder Lunge, von 15 bis 16 Coils
- 33.72.1A †↔ Endoskopisches Einsetzen von Coil(s) in den Bronchien oder Lunge, von 17 und mehr Coils
- 33.91.20 †↔ Bronchusdilatation, endoskopisch, mit Einlegen oder Wechsel eines Stents/Stent-Grafts, n.n.bez.
- 33.91.21 †↔ Bronchusdilatation, endoskopisch, mit Einlegen oder Wechsel eines Stents/Stent-Grafts aus Kunststoff
- 33.91.22 †↔ Bronchusdilatation, endoskopisch, mit Einlegen oder Wechsel eines Stents/Stent-Grafts aus Metall
- 33.91.23 †↔ Bronchusdilatation, endoskopisch, mit Einlegen oder Wechsel eines Stents/Stent-Grafts hybrid/dynamisch
- 33.91.29 †↔ Bronchusdilatation, endoskopisch, mit Einlegen oder Wechsel eines Stents/Stent-Grafts, sonstige
- 33.94.00 †↔ Implantation eines Markers oder Tracers an Lunge und Bronchus, n.n.bez.
- 33.94.09 †↔ Implantation eines Markers oder Tracers an Lunge und Bronchus, sonstige
- 33.94.11 †↔ Implantation eines Markers oder Tracers zur Lokalisation bzw. Steuerung der therapeutischen Intervention an Lunge und Bronchus, perkutan
- 33.94.12 †↔ Implantation eines Markers oder Tracers zur Lokalisation bzw. Steuerung der therapeutischen Intervention an Lunge und Bronchus, bronchoskopisch
- 34.04 †↔ Pleuraldrainage (einsetzen eines interkostalen Katheters zur Drainage)
- 34.05 †↔ Schaffung eines pleuropertonealen Shunts
- 34.09.10 †↔ Sonstige Inzision an der Pleura, Adhäsionolyse an Lunge und Brustwand
- 34.23.10 †↔ Geschlossene (Nadel-) Biopsie an der Brustwand
- 34.23.99 †↔ Biopsie an der Brustwand, sonstige
- 34.24 †↔ Sonstige Pleurabiopsie
- 34.25 †↔ Geschlossene [perkutane] [Nadel-] Biopsie am Mediastinum
- 34.27.10 †↔ Geschlossene (Nadel-) Biopsie am Zwerchfell
- 34.27.99 †↔ Biopsie am Zwerchfell, sonstige
- 36.99.10 †↔ Intrakoronare Stammzelltherapie, n.n.bez.
- 36.99.11 †↔ Intrakoronare Stammzelltherapie ohne Anreicherung von Stammzellfraktionen oder kultureller Vermehrung
- 36.99.12 †↔ Intrakoronare Stammzelltherapie mit Anreicherung von Stammzellfraktionen oder kultureller Vermehrung
- 36.99.19 †↔ Intrakoronare Stammzelltherapie, sonstige
- 37.21 †↔ Rechtsherzkatheter
- 37.22 †↔ Linksherzkatheter
- 37.23 †↔ Kombiniertes Rechts- und Linksherzkatheter
- 37.24.10 †↔ Geschlossene [perkutane] [Nadel-] Biopsie des Perikards
- 37.24.99 †↔ Perikardbiopsie, sonstige
- 37.25.10 †↔ Geschlossene [perkutane] [Nadel-] Biopsie des Myokards
- 37.25.99 †↔ Herzbiopsie, sonstige
- 37.26 †↔ Invasiver elektrophysiologischer Test durch Katheter
- 37.27.00 †↔ Herz-Mapping, n.n.bez.
- 37.27.09 †↔ Herz-Mapping, sonstige
- 37.27.11 †↔ Herz-Mapping mit Hilfe eines Multielektroden-Mapping-Katheters mit automatisierter Signalerfassung
- 37.28 †↔ Intrakardiale Echokardiographie [IKE]
- 37.2A.10 †↔ Intravaskuläre Bildgebung der Koronargefäße, n.n.bez.
- 37.2A.11 †↔ Intravaskuläre Bildgebung der Koronargefäße mittels Ultraschall
- 37.2A.12 †↔ Intravaskuläre Bildgebung der Koronargefäße mittels optischer Kohärenztomographie
- 37.2A.19 †↔ Intravaskuläre Bildgebung der Koronargefäße, sonstige
- 37.2A.20 †↔ Invasive intravaskuläre Koronardiagnostik mittels Katheter, n.n.bez.
- 37.2A.21 †↔ Invasive intravaskuläre Koronardiagnostik mittels Katheter, Druckmessung
- 37.2A.29 †↔ Invasive intravaskuläre Koronardiagnostik mittels Katheter, sonstige
- 37.2A.99 †↔ Intravaskuläre Koronardiagnostik, sonstige
- 37.34.00 †↔ Exzision oder Destruktion von anderer Läsion oder Gewebe des Herzens, sonstiger Zugang, n.n.bez.
- 37.34.09 †↔ Exzision oder Destruktion von anderer Läsion oder Gewebe des Herzens, sonstiger Zugang, sonstige
- 37.34.24 †↔ Lokalisationen bei Ablationsverfahren bei Tachyarrhythmien, Linker Vorhof
- 37.34.25 †↔ Lokalisationen bei Ablationsverfahren bei Tachyarrhythmien, Linker Ventrikel
- 37.69.20 †↔ Dauer der Behandlung mit einem herzkreislaufunterstützenden System, mit Pumpe, ohne Gasaustauschfunktion, intravasal (inkl. intrakardial), bis 48 Stunden
- 37.69.21 †↔ Dauer der Behandlung mit einem herzkreislaufunterstützenden System, mit Pumpe, ohne Gasaustauschfunktion, intravasal (inkl. intrakardial), von mehr als 48 Stunden bis 96 Stunden
- 37.69.22 †↔ Dauer der Behandlung mit einem herzkreislaufunterstützenden System, mit Pumpe, ohne Gasaustauschfunktion, intravasal (inkl. intrakardial), von mehr als 96 Stunden bis 120 Stunden
- 37.69.24 †↔ Dauer der Behandlung mit einem herzkreislaufunterstützenden System, mit Pumpe, ohne Gasaustauschfunktion, intravasal (inkl. intrakardial), von mehr als 120 Stunden bis 144 Stunden
- 37.69.25 †↔ Dauer der Behandlung mit einem herzkreislaufunterstützenden System, mit Pumpe, ohne Gasaustauschfunktion, intravasal (inkl. intrakardial), von mehr als 144 Stunden bis 168 Stunden
- 37.69.26 †↔ Dauer der Behandlung mit einem herzkreislaufunterstützenden System, mit Pumpe, ohne Gasaustauschfunktion, intravasal (inkl. intrakardial), von mehr als 168 Stunden bis 192 Stunden















- 37.69.BN †↔ Dauer der Behandlung mit einem herzkreislauf- und lungenunterstützenden System, ohne Pumpe, mit CO<sub>2</sub>-removal, von mehr als 744 Stunden bis 816 Stunden
- 37.69.BO †↔ Dauer der Behandlung mit einem herzkreislauf- und lungenunterstützenden System, ohne Pumpe, mit CO<sub>2</sub>-removal, von mehr als 816 Stunden bis 888 Stunden
- 37.69.BP †↔ Dauer der Behandlung mit einem herzkreislauf- und lungenunterstützenden System, ohne Pumpe, mit CO<sub>2</sub>-removal, von mehr als 888 Stunden bis 960 Stunden
- 37.69.BQ †↔ Dauer der Behandlung mit einem herzkreislauf- und lungenunterstützenden System, ohne Pumpe, mit CO<sub>2</sub>-removal, von mehr als 960 Stunden bis 1032 Stunden
- 37.69.BR †↔ Dauer der Behandlung mit einem herzkreislauf- und lungenunterstützenden System, ohne Pumpe, mit CO<sub>2</sub>-removal, von mehr als 1032 Stunden
- 37.6A.A1 †↔ Implantation eines herzkreislauf- und lungenunterstützenden Systems, ohne Pumpe, mit CO<sub>2</sub>-removal, extrakorporal, arteriovenös, offen chirurgisch extra-thorakal (z. B. Gefäßfreilegung)
- 37.6A.A2 †↔ Implantation eines herzkreislauf- und lungenunterstützenden Systems, ohne Pumpe, mit CO<sub>2</sub>-removal, extrakorporal, arteriovenös, perkutan
- 37.7B.11 †↔ Entfernen einer transvenösen Ventrikel Elektrode
- 37.7B.12 †↔ Entfernen einer transvenösen Ventrikel Elektrode mit atrialem Sensing
- 37.7B.13 †↔ Entfernen einer transvenösen Vorhofelektrode
- 37.7B.14 †↔ Entfernen einer transvenösen Elektrode vom linken Ventrikel über den Koronarsinus
- 37.9C.11 †↔ Transseptale Katheteruntersuchung des linken Herzens
- 37.9C.19 †↔ Transseptale Katheteruntersuchung des Herzens, sonstige
- 37.9C.21 †↔ Kathetertechnische transseptale Punktion am Herzen
- 37.9C.29 †↔ Kathetertechnischer transseptaler Eingriff am Herzen, sonstige
- 38.03.00 †↔ Inzision von Gefäßen der oberen Extremität, n.n.bez.
- 38.03.10 †↔ Inzision von Arterien der oberen Extremität, n.n.bez.
- 38.03.11 †↔ Inzision der A. axillaris
- 38.03.19 †↔ Inzision von sonstigen Arterien des Oberarms
- 38.03.20 †↔ Inzision von Arterien des Unterarms
- 38.03.21 †↔ Inzision von Arterien der Hand
- 38.03.30 †↔ Inzision von Venen der oberen Extremität, n.n.bez.
- 38.03.31 †↔ Inzision der V. axillaris
- 38.03.38 †↔ Inzision von sonstigen tiefen Venen der oberen Extremität
- 38.03.39 †↔ Inzision von Venen der oberen Extremität, sonstige
- 38.03.99 †↔ Inzision von Gefäßen der oberen Extremität, sonstige
- 38.08.00 †↔ Inzision von Arterien der unteren Extremität, n.n.bez.
- 38.08.10 †↔ Inzision der A. femoralis (communis) (superficialis)
- 38.08.11 †↔ Inzision der A. profunda femoris
- 38.08.12 †↔ Inzision der A. poplitea
- 38.08.99 †↔ Inzision von Arterien der unteren Extremität, sonstige
- 38.09.00 †↔ Inzision von Venen der unteren Extremität, n.n.bez.
- 38.09.10 †↔ Inzision von tiefen Venen der unteren Extremität
- 38.09.99 †↔ Inzision von Venen der unteren Extremität, sonstige
- 38.6A †↔ Endoskopische Exzision eines Blutgefäßes zur Transplantation
- 38.7X.00 †↔ Unterbrechung der Vena cava, n.n.bez.
- 38.7X.20 †↔ Unterbrechung der Vena cava, perkutan-transluminal, n.n.bez.
- 38.7X.23 †↔ Ligatur oder Plikatur der Vena cava, perkutan-transluminal
- 38.7X.29 †↔ Interventionelle Unterbrechung der Vena Cava, perkutan-transluminal, sonstige
- 38.7X.99 †↔ Unterbrechung der Vena cava, sonstige
- 38.93.11 †↔ Implantation und Wechsel eines venösen Katheterversystems für Langzeitanwendung
- 39.49.21 †↔ Wechsel eines vaskulären Implantats
- 39.49.22 †↔ Entfernung eines vaskulären Implantats
- 39.49.23 †↔ Revision ohne Ersatz eines vaskulären Implantats, offen chirurgisch
- 39.49.24 †↔ Revision ohne Ersatz eines vaskulären Implantats, perkutan-transluminal
- 39.49.99 †↔ Sonstige Revision nach vaskulärem Eingriff, sonstige
- 39.75.20 †↔ Perkutan-transluminale Gefäßintervention, sonstige Gefäße, kathetergestützte Radiofrequenzablation über die A. renalis
- 39.75.21 †↔ Perkutan-transluminale Gefäßintervention, sonstige Gefäße, kathetergestützte zirkumferentielle Ultraschallablation über die A. renalis
- 39.95.10 †↔ Hämodialyse: n.n.bez.
- 39.95.19 †↔ Hämodialyse: sonstige
- 39.95.20 †↔ Hämodialyse: Intermittierend, n.n.bez.
- 39.95.21 †↔ Hämodialyse: Intermittierend, Antikoagulation mit Heparin oder ohne Antikoagulation
- 39.95.22 †↔ Hämodialyse: Intermittierend, Antikoagulation mit sonstigen Substanzen
- 39.95.23 †↔ Hämodialyse: Verlängert intermittierend, Antikoagulation mit Heparin oder ohne Antikoagulation
- 39.95.24 †↔ Hämodialyse: Verlängert intermittierend, Antikoagulation mit sonstigen Substanzen
- 39.95.30 †↔ Hämodialyse: Kontinuierlich, venovenös, pumpengetrieben [CVVHD], Antikoagulation mit Heparin oder ohne Antikoagulation, Dauer n.n.bez.
- 39.95.31 †↔ Hämodialyse: Kontinuierlich, venovenös, pumpengetrieben [CVVHD], Antikoagulation mit Heparin oder ohne Antikoagulation, bis 24 Stunden
- 39.95.32 †↔ Hämodialyse: Kontinuierlich, venovenös, pumpengetrieben [CVVHD], Antikoagulation mit Heparin oder ohne Antikoagulation, von mehr als 24 Stunden bis 72 Stunden
- 39.95.33 †↔ Hämodialyse: Kontinuierlich, venovenös, pumpengetrieben [CVVHD], Antikoagulation mit Heparin oder ohne Antikoagulation, von mehr als 72 Stunden bis 144 Stunden
- 39.95.34 †↔ Hämodialyse: Kontinuierlich, venovenös, pumpengetrieben [CVVHD], Antikoagulation mit Heparin oder ohne Antikoagulation, von mehr als 144 Stunden bis 264 Stunden
- 39.95.35 †↔ Hämodialyse: Kontinuierlich, venovenös, pumpengetrieben [CVVHD], Antikoagulation mit Heparin oder ohne Antikoagulation, von mehr als 264 Stunden bis 432 Stunden
- 39.95.36 †↔ Hämodialyse: Kontinuierlich, venovenös, pumpengetrieben [CVVHD], Antikoagulation mit Heparin oder ohne Antikoagulation, von mehr als 432 Stunden
- 39.95.40 †↔ Hämodialyse: Kontinuierlich, venovenös, pumpengetrieben [CVVHD], Antikoagulation mit sonstigen Substanzen, Dauer der Behandlung n.n.bez.
- 39.95.41 †↔ Hämodialyse: Kontinuierlich, venovenös, pumpengetrieben [CVVHD], Antikoagulation mit sonstigen Substanzen, bis 24 Stunden
- 39.95.42 †↔ Hämodialyse: Kontinuierlich, venovenös, pumpengetrieben [CVVHD], Antikoagulation mit sonstigen Substanzen, von mehr als 24 Stunden bis 72 Stunden
- 39.95.43 †↔ Hämodialyse: Kontinuierlich, venovenös, pumpengetrieben [CVVHD], Antikoagulation mit sonstigen Substanzen, von mehr als 72 Stunden bis 144 Stunden

- 39.95.44 †↔ Hämodialyse: Kontinuierlich, venovenös, pumpengetrieben [CVVHD], Antikoagulation mit sonstigen Substanzen, von mehr als 144 Stunden bis 264 Stunden
- 39.95.45 †↔ Hämodialyse: Kontinuierlich, venovenös, pumpengetrieben [CVVHD], Antikoagulation mit sonstigen Substanzen, von mehr als 264 Stunden bis 432 Stunden
- 39.95.46 †↔ Hämodialyse: Kontinuierlich, venovenös, pumpengetrieben [CVVHD], Antikoagulation mit sonstigen Substanzen, von mehr als 432 Stunden
- 39.95.50 †↔ Hämofiltration, n.n.bez.
- 39.95.59 †↔ Hämofiltration, sonstige
- 39.95.60 †↔ Hämofiltration: Intermittierend, n.n.bez.
- 39.95.61 †↔ Hämofiltration: Intermittierend, Antikoagulation mit Heparin oder ohne Antikoagulation
- 39.95.62 †↔ Hämofiltration: Intermittierend, Antikoagulation mit sonstigen Substanzen
- 39.95.63 †↔ Hämofiltration: Verlängert intermittierend, Antikoagulation mit Heparin oder ohne Antikoagulation
- 39.95.64 †↔ Hämofiltration: Verlängert intermittierend, Antikoagulation mit sonstigen Substanzen
- 39.95.70 †↔ Hämofiltration: Kontinuierlich, venovenös, pumpengetrieben [CVVH], Antikoagulation mit Heparin oder ohne Antikoagulation, Dauer n.n.bez.
- 39.95.71 †↔ Hämofiltration: Kontinuierlich, venovenös, pumpengetrieben [CVVH], Antikoagulation mit Heparin oder ohne Antikoagulation, bis 24 Stunden
- 39.95.72 †↔ Hämofiltration: Kontinuierlich, venovenös, pumpengetrieben [CVVH], Antikoagulation mit Heparin oder ohne Antikoagulation, von mehr als 24 Stunden bis 72 Stunden
- 39.95.73 †↔ Hämofiltration: Kontinuierlich, venovenös, pumpengetrieben [CVVH], Antikoagulation mit Heparin oder ohne Antikoagulation, von mehr als 72 Stunden bis 144 Stunden
- 39.95.74 †↔ Hämofiltration: Kontinuierlich, venovenös, pumpengetrieben [CVVH], Antikoagulation mit Heparin oder ohne Antikoagulation, von mehr als 144 Stunden bis 264 Stunden
- 39.95.75 †↔ Hämofiltration: Kontinuierlich, venovenös, pumpengetrieben [CVVH], Antikoagulation mit Heparin oder ohne Antikoagulation, von mehr als 264 Stunden bis 432 Stunden
- 39.95.76 †↔ Hämofiltration: Kontinuierlich, venovenös, pumpengetrieben [CVVH], Antikoagulation mit Heparin oder ohne Antikoagulation, von mehr als 432 Stunden
- 39.95.80 †↔ Hämofiltration: Kontinuierlich, venovenös, pumpengetrieben [CVVH], Antikoagulation mit sonstigen Substanzen, Dauer n.n.bez.
- 39.95.81 †↔ Hämofiltration: Kontinuierlich, venovenös, pumpengetrieben [CVVH], Antikoagulation mit sonstigen Substanzen, bis 24 Stunden
- 39.95.82 †↔ Hämofiltration: Kontinuierlich, venovenös, pumpengetrieben [CVVH], Antikoagulation mit sonstigen Substanzen, von mehr als 24 Stunden bis 72 Stunden
- 39.95.83 †↔ Hämofiltration: Kontinuierlich, venovenös, pumpengetrieben [CVVH], Antikoagulation mit sonstigen Substanzen, von mehr als 72 Stunden bis 144 Stunden
- 39.95.84 †↔ Hämofiltration: Kontinuierlich, venovenös, pumpengetrieben [CVVH], Antikoagulation mit sonstigen Substanzen, von mehr als 144 Stunden bis 264 Stunden
- 39.95.85 †↔ Hämofiltration: Kontinuierlich, venovenös, pumpengetrieben [CVVH], Antikoagulation mit sonstigen Substanzen, von mehr als 264 Stunden bis 432 Stunden
- 39.95.86 †↔ Hämofiltration: Kontinuierlich, venovenös, pumpengetrieben [CVVH], Antikoagulation mit sonstigen Substanzen, von mehr als 432 Stunden
- 39.95.A0 †↔ Hämofiltration: Kontinuierlich, arteriovenös [CAVH], Dauer n.n.bez.
- 39.95.A1 †↔ Hämofiltration: Kontinuierlich, arteriovenös [CAVH], bis 24 Stunden
- 39.95.A2 †↔ Hämofiltration: Kontinuierlich, arteriovenös [CAVH], von mehr als 24 Stunden bis 72 Stunden
- 39.95.A3 †↔ Hämofiltration: Kontinuierlich, arteriovenös [CAVH], von mehr als 72 Stunden bis 144 Stunden
- 39.95.A4 †↔ Hämofiltration: Kontinuierlich, arteriovenös [CAVH], von mehr als 144 Stunden bis 264 Stunden
- 39.95.A5 †↔ Hämofiltration: Kontinuierlich, arteriovenös [CAVH], von mehr als 264 Stunden bis 432 Stunden
- 39.95.A6 †↔ Hämofiltration: Kontinuierlich, arteriovenös [CAVH], von mehr als 432 Stunden
- 39.95.B0 †↔ Hämodiafiltration: Intermittierend, n.n.bez.
- 39.95.B1 †↔ Hämodiafiltration: Intermittierend, Antikoagulation mit Heparin oder ohne Antikoagulation
- 39.95.B2 †↔ Hämodiafiltration: Intermittierend, Antikoagulation mit sonstigen Substanzen
- 39.95.B3 †↔ Hämodiafiltration: Verlängert intermittierend, Antikoagulation mit Heparin oder ohne Antikoagulation
- 39.95.B9 †↔ Hämodiafiltration: Verlängert intermittierend, Antikoagulation mit sonstigen Substanzen
- 39.95.C0 †↔ Hämodiafiltration: Kontinuierlich, venovenös, pumpengetrieben [CVVHDF], Antikoagulation mit Heparin oder ohne Antikoagulation, Dauer n.n.bez.
- 39.95.C1 †↔ Hämodiafiltration: Kontinuierlich, venovenös, pumpengetrieben [CVVHDF], Antikoagulation mit Heparin oder ohne Antikoagulation, bis 24 Stunden
- 39.95.C2 †↔ Hämodiafiltration: Kontinuierlich, venovenös, pumpengetrieben [CVVHDF], Antikoagulation mit Heparin oder ohne Antikoagulation, von mehr als 24 Stunden bis 72 Stunden
- 39.95.C3 †↔ Hämodiafiltration: Kontinuierlich, venovenös, pumpengetrieben [CVVHDF], Antikoagulation mit Heparin oder ohne Antikoagulation, von mehr als 72 Stunden bis 144 Stunden
- 39.95.C4 †↔ Hämodiafiltration: Kontinuierlich, venovenös, pumpengetrieben [CVVHDF], Antikoagulation mit Heparin oder ohne Antikoagulation, von mehr als 144 Stunden bis 264 Stunden
- 39.95.C5 †↔ Hämodiafiltration: Kontinuierlich, venovenös, pumpengetrieben [CVVHDF], Antikoagulation mit Heparin oder ohne Antikoagulation, von mehr als 264 Stunden bis 432 Stunden
- 39.95.C6 †↔ Hämodiafiltration: Kontinuierlich, venovenös, pumpengetrieben [CVVHDF], Antikoagulation mit Heparin oder ohne Antikoagulation, von mehr als 432 Stunden
- 39.95.D0 †↔ Hämodiafiltration: Kontinuierlich, venovenös, pumpengetrieben [CVVHDF], Antikoagulation mit sonstigen Substanzen, n.n.bez.
- 39.95.D1 †↔ Hämodiafiltration: Kontinuierlich, venovenös, pumpengetrieben [CVVHDF], Antikoagulation mit sonstigen Substanzen, bis 24 Stunden
- 39.95.D2 †↔ Hämodiafiltration: Kontinuierlich, venovenös, pumpengetrieben [CVVHDF], Antikoagulation mit sonstigen Substanzen, von mehr als 24 Stunden bis 72 Stunden
- 39.95.D3 †↔ Hämodiafiltration: Kontinuierlich, venovenös, pumpengetrieben [CVVHDF], Antikoagulation mit sonstigen Substanzen, von mehr als 72 Stunden bis 144 Stunden
- 39.95.D4 †↔ Hämodiafiltration: Kontinuierlich, venovenös, pumpengetrieben [CVVHDF], Antikoagulation mit sonstigen Substanzen, von mehr als 144 Stunden bis 264 Stunden

- 39.95.D5 †↔ Hämodiafiltration: Kontinuierlich, venovenös, pumpengetrieben [CVVHDF], Antikoagulation mit sonstigen Substanzen, von mehr als 264 Stunden bis 432 Stunden
- 39.95.D9 †↔ Hämodiafiltration: Kontinuierlich, venovenös, pumpengetrieben [CVVHDF], Antikoagulation mit sonstigen Substanzen, von mehr als 432 Stunden
- 39.95.E0 †↔ Hämodiafiltration: Kontinuierlich, arteriovenös [CAVHDF], Dauer n.n.bez.
- 39.95.E1 †↔ Hämodiafiltration: Kontinuierlich, arteriovenös [CAVHDF], bis 24 Stunden
- 39.95.E2 †↔ Hämodiafiltration: Kontinuierlich, arteriovenös [CAVHDF], von mehr als 24 Stunden bis 72 Stunden
- 39.95.E3 †↔ Hämodiafiltration: Kontinuierlich, arteriovenös [CAVHDF], von mehr als 72 Stunden bis 144 Stunden
- 39.95.E4 †↔ Hämodiafiltration: Kontinuierlich, arteriovenös [CAVHDF], von mehr als 144 Stunden bis 264 Stunden
- 39.95.E5 †↔ Hämodiafiltration: Kontinuierlich, arteriovenös [CAVHDF], von mehr als 264 Stunden bis 432 Stunden
- 39.95.E6 †↔ Hämodiafiltration: Kontinuierlich, arteriovenös [CAVHDF], von mehr als 432 Stunden
- 39.95.I2 †↔ Nierenersatzverfahren zur Therapie des Transplantatversagens (Niere), kontinuierlich
- 39.97.11 †↔ Isolierte Extremitätenperfusion mit Zytostatikum
- 39.97.12 †↔ Isolierte Extremitätenperfusion mit Tumornekrosefaktor
- 39.97.13 †↔ Isolierte Extremitätenperfusion mit Zytostatikum sowie Tumornekrosefaktor
- 39.97.19 †↔ Isolierte Extremitätenperfusion, sonstige Substanzen
- 39.9A.11 †↔ Implantation oder Wechsel eines vollständig implantierbaren Katheterverweilsystems
- 39.A1.11 †↔ Einsatz eines Excimer-Laser
- 39.A1.12 †↔ Einsatz eines Cutting sheath
- 39.C1.11 †↔ 1 implantierter Stent
- 39.C1.12 †↔ 2 implantierte Stents
- 39.C1.13 †↔ 3 implantierte Stents
- 39.C1.14 †↔ 4 implantierte Stents
- 39.C1.15 †↔ 5 implantierte Stents
- 39.C1.17 †↔ 6 implantierte Stents
- 39.C1.18 †↔ 7 implantierte Stents
- 39.C1.1A †↔ 8 implantierte Stents
- 39.C1.1B †↔ 9 implantierte Stents
- 39.C1.1C †↔ 10 implantierte Stents
- 39.C1.1D †↔ 11 implantierte Stents
- 39.C1.1E †↔ 12 implantierte Stents
- 39.C1.1F †↔ 13 implantierte Stents
- 39.C1.1G †↔ 14 implantierte Stents
- 39.C1.1H †↔ 15 implantierte Stents
- 39.C1.1I †↔ 16 implantierte Stents
- 39.C1.1J †↔ 17 implantierte Stents
- 39.C1.1K †↔ 18 implantierte Stents
- 39.C1.1L †↔ 19 implantierte Stents
- 39.C1.1M †↔ 20 und mehr implantierte Stents
- 39.C4.12 †↔ Länge des Stents von 150 mm bis unter 200 mm
- 39.C4.13 †↔ Länge des Stents von 200 mm bis unter 250 mm
- 39.C4.14 †↔ Länge des Stents von 250 mm und mehr
- 40.11.20 †↔ Geschlossene [perkutane] [Nadel-] Biopsie von Lymphknoten
- 40.11.99 †↔ Biopsie an einer lymphatischen Struktur, sonstige
- 41.0A.09 †↔ Hämatopoetische Stammzellentnahme, sonstige
- 41.0A.11 †↔ Hämatopoetische Stammzellentnahme aus dem Knochenmark, autolog
- 41.0A.12 †↔ Hämatopoetische Stammzellentnahme aus dem Knochenmark, allogene, verwandt, HLA-identisch
- 41.0A.13 †↔ Hämatopoetische Stammzellentnahme aus dem Knochenmark, allogene, verwandt, nicht-HLA-identisch
- 41.0A.14 †↔ Hämatopoetische Stammzellentnahme aus dem Knochenmark, allogene, nicht-verwandt, HLA-identisch
- 41.0A.15 †↔ Hämatopoetische Stammzellentnahme aus dem Knochenmark, allogene, nicht-verwandt, nicht-HLA-identisch
- 41.0A.21 †↔ Hämatopoetische Stammzellentnahme aus dem peripheren Blut, autolog
- 41.0A.22 †↔ Hämatopoetische Stammzellentnahme aus dem peripheren Blut, allogene, verwandt, HLA-identisch
- 41.0A.23 †↔ Hämatopoetische Stammzellentnahme aus dem peripheren Blut, allogene, verwandt, nicht-HLA-identisch
- 41.0A.24 †↔ Hämatopoetische Stammzellentnahme aus dem peripheren Blut, allogene, nicht-verwandt, HLA-identisch
- 41.0A.25 †↔ Hämatopoetische Stammzellentnahme aus dem peripheren Blut, allogene, nicht-verwandt, nicht-HLA-identisch
- 41.0C.32 †↔ Selektion und Depletion der hämatopoetischen Stammzellen mittels Antikörpern, Einsatz von 2 oder mehr Sets
- 41.0E.12 †↔ Entnahme von T-Zellen, autolog, zur In-vitro-Kultur und tumorspezifischen In-vitro-Aufbereitung von CAR-T-Zellen
- 41.31 †↔ Knochenmarkbiopsie
- 41.32 †↔ Geschlossene [Aspirations-] [perkutane] Milzbiopsie
- 42.22 †↔ Ösophagoskopie durch ein künstliches Stoma
- 42.23 †↔ Sonstige Ösophagoskopie
- 42.24 †↔ Geschlossene [endoskopische] Biopsie am Ösophagus
- 42.33.10 †↔ Endoskopische Mukosaresektion Ösophagus
- 42.33.11 †↔ Endoskopische submukosale Dissektion Ösophagus
- 42.33.20 †↔ Endoskopische Exzision oder Destruktion von Läsion oder Gewebe am Ösophagus, Elektro-, Thermo- und Kryoablation
- 42.33.21 †↔ Endoskopische Exzision oder Destruktion von Läsion oder Gewebe am Ösophagus, Photodynamische Therapie
- 42.33.22 †↔ Endoskopische Exzision oder Destruktion von Läsion oder Gewebe am Ösophagus, Laser
- 42.33.23 †↔ Endoskopische Exzision oder Destruktion von Läsion oder Gewebe am Ösophagus, Radiofrequenzablation
- 42.33.29 †↔ Endoskopische Exzision oder Destruktion von Läsion oder Gewebe am Ösophagus, sonstige Verfahren
- 42.33.30 †↔ Endoskopisches Einbringen eines strahlenden Applikators am Ösophagus
- 42.7X.10 †↔ Ösophagomyotomie, endoskopisch
- 42.7X.20 †↔ Ösophagomyotomie, pharyngozerkval, endoskopisch
- 42.7X.30 †↔ Ösophago-Gastromyotomie, endoskopisch
- 42.81.00 †↔ Einsetzen eines permanenten Tubus in den Ösophagus, n.n.bez.
- 42.81.10 †↔ Einsetzen und Wechsel einer nicht selbstexpandierenden Prothese (permanenten Tubus) in den Ösophagus, endoskopisch
- 42.81.11 †↔ Einsetzen und Wechsel von zwei nicht selbstexpandierenden Prothesen (permanenten Tubus) in den Ösophagus, endoskopisch
- 42.81.12 †↔ Einsetzen und Wechsel von mehr als zwei nicht selbstexpandierenden Prothesen (permanenten Tubus) in den Ösophagus, endoskopisch
- 42.81.40 †↔ Einsetzen und Wechsel einer selbstexpandierenden Prothese (permanenten Tubus) in den Ösophagus, endoskopisch
- 42.81.41 †↔ Einsetzen und Wechsel von zwei selbstexpandierenden Prothesen (permanenten Tubus) in den Ösophagus, endoskopisch
- 42.81.42 †↔ Einsetzen und Wechsel von mehr als zwei selbstexpandierenden Prothesen (permanenten Tubus) in den Ösophagus, endoskopisch

|             |  |             |  |
|-------------|--|-------------|--|
| 42.81.99 †↔ | Einsetzen eines permanenten Tubus in den Ösophagus, sonstige   | 45.30.00 †↔ | Endoskopische Exzision oder Destruktion einer Läsion im Duodenum, n.n.bez.   |
| 42.88.10 †↔ | Entfernung von Prothesen aus dem Ösophagus, endoskopisch   | 45.30.10 †↔ | Endoskopische Mukosaresektion im Duodenum  |
| 42.92 †↔    | Dilatation des Ösophagus   | 45.30.11 †↔ | Endoskopische Exzision einer Läsion im Duodenum  |
| 42.99.20 †↔ | Sonstige Operation am Ösophagus, Antirefluxverfahren am Ösophagus, endoskopisch                                      | 45.30.20 †↔ | Endoskopische Destruktion einer Läsion im Duodenum, Elektro-, Thermo- oder Kryokoagulation   |
| 42.99.41 †↔ | Schlingenligatur und Clipping am Ösophagus, endoskopisch   | 45.30.29 †↔ | Sonstige endoskopische Destruktion einer Läsion im Duodenum  |
| 43.11 †↔    | Perkutane [endoskopische] Gastrostomie [PEG]   | 45.30.99 †↔ | Endoskopische Exzision oder Destruktion einer Läsion im Duodenum, sonstige   |
| 43.41.10 †↔ | Endoskopische Mukosaresektion Magen  | 45.35.11 †↔ | Endoskopische Exzision einer Läsion im Dünndarm, ausgenommen Duodenum  |
| 43.41.11 †↔ | Endoskopische submukosale Dissektion Magen   | 45.35.21 †↔ | Endoskopische Destruktion einer Läsion im Dünndarm, ausgenommen Duodenum   |
| 43.41.20 †↔ | Endoskopische Destruktion von Läsion oder Gewebe am Magen, Elektro-, Radiofrequenz-, Thermo- oder Kryokoagulation    | 45.41.00 †↔ | Lokale Exzision von Läsion oder Gewebe im Dickdarm, n.n.bez.   |
| 43.41.29 †↔ | Endoskopische Exzision oder Destruktion von Läsion oder Gewebe am Magen, sonstige Verfahren                          | 45.41.09 †↔ | Lokale Exzision von Läsion oder Gewebe im Dickdarm, sonstige   |
| 44.13 †↔    | Sonstige Gastroskopie  | 45.41.11 †↔ | Lokale Exzision von Läsion oder Gewebe im Dickdarm, endoskopisch, ohne weitere Massnahmen  |
| 44.14 †↔    | Geschlossene [endoskopische] Biopsie am Magen  | 45.41.12 †↔ | Endoskopische Mukosaresektion Dickdarm   |
| 44.22 †↔    | Endoskopische Dilatation des Pylorus   | 45.41.13 †↔ | Endoskopische submukosale Dissektion Dickdarm  |
| 44.33 †↔    | Gastroenterostomie ohne Gastrektomie, endoskopisch   | 45.41.14 †↔ | Endoskopische Vollwandresektion Dickdarm   |
| 44.43.00 †↔ | Endoskopische Blutstillung in Magen oder Duodenum, n.n.bez.  | 45.41.15 †↔ | Endoskopische Polypektomie Dickdarm  |
| 44.43.10 †↔ | Endoskopische Sklerosierung von Fundusvarizen  | 46.72.00 †↔ | Verschluss einer Duodenalfistel, n.n.bez.  |
| 44.43.20 †↔ | Endoskopische Ligatur von Fundusvarizen  | 46.72.10 †↔ | Verschluss einer Duodenalfistel, endoskopisch  |
| 44.43.99 †↔ | Endoskopische Blutstillung in Magen oder Duodenum, sonstige  | 46.72.99 †↔ | Verschluss einer Duodenalfistel, sonstige  |
| 44.63.10 †↔ | Verschluss einer anderen Magenfistel, endoskopisch   | 46.74.00 †↔ | Verschluss einer Dünndarmfistel, ausgenommen Duodenum, n.n.bez.  |
| 44.95.31 †↔ | Schlauchmagen-Gastroplastik, endoskopisch  | 46.74.10 †↔ | Verschluss einer Dünndarmfistel, ausgenommen Duodenum, endoskopisch  |
| 44.96.15 †↔ | Katheterreparation nach Gastric banding, ohne intraabdominalem Eingriff  | 46.74.99 †↔ | Verschluss einer Dünndarmfistel, ausgenommen Duodenum, sonstige  |
| 44.99.00 †↔ | Sonstige Magenoperationen, n.n.bez.  | 46.76.00 †↔ | Verschluss einer Dickdarmfistel, n.n.bez.  |
| 44.99.10 †↔ | Bougierung am Magen, endoskopisch  | 46.76.10 †↔ | Verschluss einer Dickdarmfistel, endoskopisch  |
| 44.99.20 †↔ | Schlingenligatur und Clipping am Magen, endoskopisch   | 46.76.99 †↔ | Verschluss einer Dickdarmfistel, sonstige  |
| 44.99.30 †↔ | Injektion am Magen, endoskopisch   | 46.79.00 †↔ | Sonstige Rekonstruktion am Darm, n.n.bez.  |
| 44.99.50 †↔ | Einlegen oder Wechsel einer nicht selbstexpandierenden Prothese am Magen, endoskopisch                               | 46.79.20 †↔ | Verschluss einer sonstigen Darmfistel, endoskopisch  |
| 44.99.60 †↔ | Einlegen oder Wechsel einer selbstexpandierenden Prothese am Magen, endoskopisch                                     | 46.85.10 †↔ | Bougierung des Darmes, endoskopisch  |
| 44.99.70 †↔ | Entfernen einer Prothese aus dem Magen, endoskopisch   | 46.85.20 †↔ | Dilatation des Dünndarms, endoskopisch   |
| 44.99.90 †↔ | Sonstige endoskopische Magenoperationen  | 46.85.30 †↔ | Dilatation des Dickdarms, endoskopisch   |
| 45.00 †↔    | Inzision am Darm, n.n.bez.   | 46.85.99 †↔ | Dilatation des Darms, sonstige   |
| 45.04 †↔    | Perkutane [endoskopische] Jejunostomie [PEJ]   | 46.99.00 †↔ | Sonstige Operationen am Darm, n.n.bez.   |
| 45.05 †↔    | Konversion einer perkutanen [endoskopischen] Gastrostomie [PEG] in eine perkutane [endoskopische] Jejunostomie [PEJ] | 46.99.20 †↔ | Schlingenligatur und Clipping am Darm, endoskopisch  |
| 45.11 †↔    | Transabdominale Endoskopie am Dünndarm   | 46.99.30 †↔ | Injektion am Darm, endoskopisch  |
| 45.12 †↔    | Endoskopie am Dünndarm durch ein künstliches Stoma   | 46.99.50 †↔ | Einlegen oder Wechsel einer nicht selbstexpandierenden Prothese am Darm, endoskopisch  |
| 45.13.10 †↔ | Ösophagogastroduodenoskopie  | 46.99.60 †↔ | Einlegen oder Wechsel einer selbstexpandierenden Prothese am Darm, endoskopisch  |
| 45.13.20 †↔ | Telemetrische Kapselendoskopie des Dünndarms   | 46.99.63 †↔ | Einlegen oder Wechsel einer selbstexpandierenden Dünndarmschlauchprothese, endoskopisch  |
| 45.13.30 †↔ | Enteroskopie einfach   | 46.99.70 †↔ | Entfernen einer Prothese am Darm, endoskopisch   |
| 45.13.31 †↔ | Enteroskopie Ballonassistent   | 48.22 †↔    | Rektosigmoidoskopie durch ein künstliches Stoma  |
| 45.14 †↔    | Geschlossene [endoskopische] Biopsie am Dünndarm   | 48.24 †↔    | Geschlossene [endoskopische] Biopsie am Rektum   |
| 45.16 †↔    | Ösophagogastroduodenoskopie [EGD] mit geschlossener Biopsie  | 48.26 †↔    | Biopsie am Perirektalgewebe  |
| 45.17 †↔    | Diagnostische Intestinoskopie (Endoskopie des tiefen Jejunums und Ileums)  | 48.31 †↔    | Radikale Elektrokoagulation von rektaler Läsion oder Gewebe  |
| 45.21 †↔    | Transabdominale Endoskopie an Dickdarm   | 48.32 †↔    | Sonstige Elektrokoagulation von rektaler Läsion oder Gewebe  |
| 45.22 †↔    | Endoskopie am Dickdarm durch ein künstliches Stoma   | 48.33 †↔    | Laserablation von rektaler Läsion oder Gewebe  |
| 45.23 †↔    | Koloskopie   | 48.34 †↔    | Kryochirurgische Destruktion von rektaler Läsion oder Gewebe   |
| 45.24 †↔    | Flexible Sigmoidoskopie  | 48.35.10 †↔ | Lokale Schlingenresektion, submuköse Exzision oder Vollwandexzision (lokal, Segment) von rektaler Läsion oder Gewebe, endoskopisch                                       |
| 45.25 †↔    | Geschlossene [endoskopische] Biopsie am Dickdarm   | 48.35.11 †↔ | Lokale Schlingenresektion, submuköse Exzision oder Vollwandexzision (lokal) von rektaler Läsion oder Gewebe, sonstiger Zugang (transanal, endoskopisch-mikrochirurgisch) |
| 45.28.10 †↔ | Telemetrische Kapselendoskopie des Dickdarm  |             |  |
| 45.28.20 †↔ | Endoskopische Laser-Endomikroskopie am Dickdarm  |             |  |

|             |   |             |   |
|-------------|---|-------------|---|
| 49.01 †↔    | Inzision eines Perianalabszesses  | 51.64.99 †↔ | Endoskopische Exzision oder Destruktion einer Läsion oder Gewebe aus Gallenwegen oder Sphincter Oddii, sonstige               |
| 49.02 †↔    | Sonstige Inzision am Perianalgewebe   | 51.82 †↔    | Pankreatische Sphinkterotomie   |
| 49.03 †↔    | Exzision von Marisken   | 51.84 †↔    | Endoskopische Dilatation von Gallengang und Ampulla Vateri  |
| 49.04 †↔    | Sonstige Exzision am Perianalgewebe   | 51.85 †↔    | Endoskopische Sphinkterotomie und Papillotomie  |
| 49.22 †↔    | Biopsie am Perianalgewebe   | 51.86 †↔    | Endoskopisches Einsetzen eines nasobiliären Drainage-Katheters  |
| 49.23 †↔    | Biopsie am Anus   | 51.87.00 †↔ | Endoskopische Einlage oder Wechsel von Stent in den Gallengang, n.n.bez.  |
| 49.31 †↔    | Endoskopische Exzision oder Destruktion von Läsion oder Gewebe am Anus  | 51.87.09 †↔ | Endoskopische Einlage oder Wechsel von Stent in den Gallengang, sonstige  |
| 49.39 †↔    | Lokale Exzision oder Destruktion von anderer Läsion oder Gewebe am Anus, sonstige   | 51.87.10 †↔ | Endoskopische Einlage oder Wechsel von nicht selbstexpandierendem Stent in den Gallengang, 1 Stent                            |
| 50.11.09 †↔ | Geschlossene [Aspirations-] [Nadel-] Biopsie an der Leber, sonstige   | 51.87.13 †↔ | Endoskopische Einlage oder Wechsel von nicht selbstexpandierenden Stents in den Gallengang, 2 und mehr Stents                 |
| 50.11.11 †↔ | Nadelbiopsie an der Leber, perkutan   | 51.87.23 †↔ | Endoskopische Einlage oder Wechsel von selbstexpandierendem, nicht beschichtetem, Stent in den Gallengang, 1 Stent            |
| 50.11.12 †↔ | Feinnadelbiopsie an der Leber, endosonographisch  | 51.87.24 †↔ | Endoskopische Einlage oder Wechsel von selbstexpandierenden, nicht beschichteten, Stents in den Gallengang, 2 Stents          |
| 50.13.10 †↔ | Transvenöse oder transarterielle [Nadel-] Biopsie an der Leber  | 51.87.25 †↔ | Endoskopische Einlage oder Wechsel von selbstexpandierenden, nicht beschichteten, Stents in den Gallengang, 3 Stents          |
| 50.13.99 †↔ | Transjuguläre Leberbiopsie, sonstige  | 51.87.26 †↔ | Endoskopische Einlage oder Wechsel von selbstexpandierenden, nicht beschichteten, Stents in den Gallengang, 4 Stents          |
| 50.20 †↔    | Lokale Exzision oder Destruktion von Gewebe oder Läsion der Leber und partielle Hepatektomie, n.n.bez.                                    | 51.87.27 †↔ | Endoskopische Einlage oder Wechsel von selbstexpandierenden, nicht beschichteten, Stents in den Gallengang, 5 Stents          |
| 50.27.31 †↔ | Lokale Destruktion von Läsion oder Gewebe der Leber, durch Alkoholinjektion, perkutan   | 51.87.28 †↔ | Endoskopische Einlage oder Wechsel von selbstexpandierenden, nicht beschichteten, Stents in den Gallengang, 6 und mehr Stents |
| 50.27.32 †↔ | Lokale Destruktion von Läsion oder Gewebe der Leber, durch Thermotherapie, perkutan   | 51.87.30 †↔ | Endoskopische Einlage oder Wechsel von selbstexpandierendem, beschichtetem, Stent in den Gallengang, 1 Stent                  |
| 50.27.33 †↔ | Lokale Destruktion von Läsion oder Gewebe der Leber, durch Kryotherapie, perkutan   | 51.87.31 †↔ | Endoskopische Einlage oder Wechsel von selbstexpandierenden, beschichteten, Stents in den Gallengang, 2 Stents                |
| 50.27.34 †↔ | Lokale Destruktion von Läsion oder Gewebe der Leber, durch Laser, perkutan  | 51.87.33 †↔ | Endoskopische Einlage oder Wechsel von selbstexpandierenden, beschichteten, Stents in den Gallengang, 3 Stents                |
| 50.27.35 †↔ | Lokale Destruktion von Läsion oder Gewebe der Leber, durch irreversible Elektroporation, perkutan   | 51.87.34 †↔ | Endoskopische Einlage oder Wechsel von selbstexpandierenden, beschichteten, Stents in den Gallengang, 4 Stents                |
| 50.27.39 †↔ | Lokale Destruktion von Läsion oder Gewebe der Leber, perkutan, sonstige   | 51.87.35 †↔ | Endoskopische Einlage oder Wechsel von selbstexpandierenden, beschichteten, Stents in den Gallengang, 5 Stents                |
| 50.29 †↔    | Lokale Exzision oder Destruktion von Gewebe oder Läsion der Leber und partielle Hepatektomie, sonstige                                    | 51.87.36 †↔ | Endoskopische Einlage oder Wechsel von selbstexpandierenden, beschichteten, Stents in den Gallengang, 6 und mehr Stents       |
| 50.92 †↔    | Extrakorporelle Leberassistierung   | 51.88 †↔    | Endoskopische Extraktion von Stein(en) aus den Gallenwegen  |
| 50.95 †↔    | Implantation eines Markers oder Tracers zur Lokalisation bzw. Steuerung der therapeutischen Intervention an der Leber, perkutan           | 51.95.00 †↔ | Entfernen einer Endoprothese aus dem Gallengang, n.n.bez.   |
| 50.96 †↔    | Drainage eines Leberabszesses, perkutan   | 51.95.10 †↔ | Entfernen einer Endoprothese aus dem Gallengang, endoskopisch   |
| 51.10 †↔    | Endoskopische retrograde Cholangiopankreatikographie [ERCP]   | 51.95.11 †↔ | Entfernen einer Endoprothese aus dem Gallengang, perkutan-transhepatisch  |
| 51.11 †↔    | Endoskopische retrograde Cholangiographie [ERC]   | 51.95.99 †↔ | Entfernen einer Endoprothese aus dem Gallengang, sonstige   |
| 51.12 †↔    | Perkutane Biopsie an Gallenblase oder Gallenwegen   | 51.97 †↔    | Perkutane (transhepatische) Extraktion von Stein(en) aus den Gallenwegen  |
| 51.14 †↔    | Sonstige geschlossene [endoskopische] Biopsie an Gallengang oder Sphincter Oddii  | 51.98.10 †↔ | Sonstige perkutane Massnahmen an den Gallenwegen, Perkutane Inzision an den Gallenwegen                                       |
| 51.16.00 †↔ | Perkutane Endoskopie der Gallenwege, n.n.bez.   |             |   |
| 51.16.10 †↔ | Perkutan-transhepatische Endoskopie der Gallenwege  |             |   |
| 51.16.99 †↔ | Perkutane Endoskopie der Gallenwege, sonstige   |             |   |
| 51.38.00 †↔ | Anastomose zwischen Gallenwegen und Gastrointestinaltrakt, n.n.bez.   |             |   |
| 51.38.09 †↔ | Anastomose zwischen Gallenwegen und Gastrointestinaltrakt, sonstige   |             |   |
| 51.38.31 †↔ | Anastomose zwischen Gallenwegen und Gastrointestinaltrakt, endoskopisch   |             |   |
| 51.64.00 †↔ | Endoskopische Exzision oder Destruktion einer Läsion oder Gewebe aus Gallenwegen oder Sphincter Oddii, n.n.bez.                           |             |   |
| 51.64.10 †↔ | Endoskopische Exzision oder Destruktion einer Läsion oder Gewebe aus Gallenwegen oder Sphincter Oddii, Elektro-, Thermo- und Kryoablation |             |   |
| 51.64.11 †↔ | Endoskopische Exzision oder Destruktion einer Läsion oder Gewebe aus Gallenwegen oder Sphincter Oddii, photodynamische Therapie           |             |   |
| 51.64.12 †↔ | Endoskopische Exzision oder Destruktion einer Läsion oder Gewebe aus Gallenwegen oder Sphincter Oddii, Laser                              |             |   |
| 51.64.19 †↔ | Endoskopische Exzision oder Destruktion einer Läsion oder Gewebe aus Gallenwegen oder Sphincter Oddii, sonstige Verfahren                 |             |   |



|             |   |             |   |
|-------------|---|-------------|---|
| 51.98.12 †↔ | Sonstige perkutane Massnahmen an den Gallenwegen, Perkutan-transhepatische Einlage einer Drainage in den Gallengang                     | 52.14 †↔    | Geschlossene [endoskopische] Biopsie am Ductus pancreaticus   |
| 51.99.90 †↔ | Sonstige endoskopische Operationen an den Gallenwegen   | 52.21 †↔    | Endoskopische Exzision oder Destruktion von Läsion oder Gewebe am Ductus pancreaticus                                       |
| 51.99.91 †↔ | Sonstige Rekonstruktion der Gallenwegen   | 52.22.11 †↔ | Transgastrale Nekrosektomie, endoskopisch   |
| 51.99.99 †↔ | Sonstige Operation an den Gallenwegen, sonstige   | 52.22.12 †↔ | Transduodenale Nekrosektomie, endoskopisch  |
| 51.9A.00 †↔ | Einlage oder Wechsel von Stent in den Gallengang, n.n.bez.  | 52.93.00 †↔ | Endoskopische Einlage, Wechsel oder Entfernen von Stent [Prothese] in den oder aus dem Ductus pancreaticus, n.n.bez.        |
| 51.9A.09 †↔ | Einlage oder Wechsel von Stent in den Gallengang, sonstige  | 52.93.10 †↔ | Endoskopische Einlage und Wechsel eines nicht selbstexpandierenden Stents [Prothese] in den Ductus pancreaticus             |
| 51.9A.11 †↔ | Perkutan-transhepatische Einlage oder Wechsel von nicht selbstexpandierendem Stent in den Gallengang, 1 Stent                           | 52.93.20 †↔ | Endoskopische Einlage und Wechsel eines selbstexpandierenden Stents [Prothese] in den Ductus pancreaticus                   |
| 51.9A.12 †↔ | Perkutan-transhepatische Einlage oder Wechsel von nicht selbstexpandierenden Stents in den Gallengang, 2 und mehr Stents                | 52.93.30 †↔ | Endoskopisches Entfernen von Stent [Prothese] aus dem Ductus pancreaticus   |
| 51.9A.21 †↔ | Perkutan-transhepatische Einlage oder Wechsel von selbstexpandierendem, nicht beschichtetem Stent in den Gallengang, 1 Stent            | 52.93.99 †↔ | Endoskopische Einlage, Wechsel oder Entfernen von Stent [Prothese] in den oder aus dem Ductus pancreaticus, sonstige        |
| 51.9A.22 †↔ | Perkutan-transhepatische Einlage oder Wechsel von selbstexpandierenden, nicht beschichteten Stents in den Gallengang, 2 Stents          | 52.94 †↔    | Endoskopische Extraktion von Stein(en) aus dem Ductus pancreaticus  |
| 51.9A.23 †↔ | Perkutan-transhepatische Einlage oder Wechsel von selbstexpandierenden, nicht beschichteten Stents in den Gallengang, 3 Stents          | 52.96.00 †↔ | Anastomose des Pankreas, n.n.bez.   |
| 51.9A.24 †↔ | Perkutan-transhepatische Einlage oder Wechsel von selbstexpandierenden, nicht beschichteten Stents in den Gallengang, 4 Stents          | 52.96.09 †↔ | Anastomose des Pankreas, sonstige   |
| 51.9A.25 †↔ | Perkutan-transhepatische Einlage oder Wechsel von selbstexpandierenden, nicht beschichteten Stents in den Gallengang, 5 Stents          | 52.96.31 †↔ | Anastomose zwischen Pankreasgang und Gastrointestinaltrakt, endoskopisch  |
| 51.9A.26 †↔ | Perkutan-transhepatische Einlage oder Wechsel von selbstexpandierenden, nicht beschichteten Stents in den Gallengang, 6 und mehr Stents | 52.97 †↔    | Endoskopisches Einsetzen eines nasopankreatischen Drainagekatheters   |
| 51.9A.31 †↔ | Perkutan-transhepatische Einlage oder Wechsel von selbstexpandierendem, beschichtetem Stent in den Gallengang, 1 Stent                  | 52.98 †↔    | Endoskopische Dilatation des Ductus pancreaticus  |
| 51.9A.32 †↔ | Perkutan-transhepatische Einlage oder Wechsel von selbstexpandierenden, beschichteten Stents in den Gallengang, 2 Stents                | 54.21.20 †↔ | Laparoskopie, Zugangsweg für chirurgische (therapeutische) Interventionen   |
| 51.9A.33 †↔ | Perkutan-transhepatische Einlage oder Wechsel von selbstexpandierenden, beschichteten Stents in den Gallengang, 3 Stents                | 54.22.10 †↔ | Geschlossene [Nadel-] Biopsie an Bauchwand oder Nabel   |
| 51.9A.34 †↔ | Perkutan-transhepatische Einlage oder Wechsel von selbstexpandierenden, beschichteten Stents in den Gallengang, 4 Stents                | 54.22.20 †↔ | Offene Biopsie an Bauchwand oder Nabel  |
| 51.9A.35 †↔ | Perkutan-transhepatische Einlage oder Wechsel von selbstexpandierenden, beschichteten Stents in den Gallengang, 5 Stents                | 54.22.99 †↔ | Biopsie an Bauchwand oder Nabel, sonstige   |
| 51.9A.36 †↔ | Perkutan-transhepatische Einlage oder Wechsel von selbstexpandierenden, beschichteten Stents in den Gallengang, 6 und mehr Stents       | 54.24 †↔    | Geschlossene [perkutane] [Nadel-] Biopsie an einer intraabdominalen Raumforderung   |
| 52.01.00 †↔ | Drainage einer Pankreaszyste durch Katheter, n.n.bez.   | 54.26 †↔    | Diagnostische Aszitespunktion   |
| 52.01.11 †↔ | Transgastrale Drainage einer Pankreaszyste, endoskopisch  | 54.91 †↔    | Perkutane abdominale Drainage (Punktion)  |
| 52.01.21 †↔ | Transduodenale Drainage einer Pankreaszyste, endoskopisch   | 54.93 †↔    | Formung einer kutaneoperitonealen Fistel  |
| 52.01.99 †↔ | Drainage einer Pankreaszyste durch Katheter, sonstige   | 54.95 †↔    | Inzision des Peritoneums  |
| 52.09.21 †↔ | Transgastrale Punktion einer Pankreas(pseudo)zyste, endosonographisch   | 54.98.00 †↔ | Peritonealdialyse, n.n.bez.   |
| 52.09.22 †↔ | Transduodenale Punktion einer Pankreas(pseudo)zyste, endosonographisch  | 54.98.09 †↔ | Peritonealdialyse, sonstige   |
| 52.11.09 †↔ | Geschlossene [Aspirations-] [Nadel-] Biopsie am Pankreas, sonstige  | 54.98.11 †↔ | Peritonealdialyse, intermittierend, maschinell unterstützt [IPD]  |
| 52.11.11 †↔ | Nadelbiopsie am Pankreas, perkutan  | 54.98.21 †↔ | Peritonealdialyse, kontinuierlich, nicht maschinell unterstützt [CAPD], bis 24 Stunden                                      |
| 52.11.12 †↔ | Feinnadelbiopsie am Pankreas, endosonographisch   | 54.98.22 †↔ | Peritonealdialyse, kontinuierlich, nicht maschinell unterstützt [CAPD], von mehr als 24 Stunden bis 72 Stunden              |
| 52.13 †↔    | Endoskopische retrograde Pankreatographie [ERP]   | 54.98.23 †↔ | Peritonealdialyse, kontinuierlich, nicht maschinell unterstützt [CAPD], von mehr als 72 Stunden bis 144 Stunden             |
|             |   | 54.98.24 †↔ | Peritonealdialyse, kontinuierlich, nicht maschinell unterstützt [CAPD], von mehr als 144 Stunden bis 264 Stunden            |
|             |   | 54.98.25 †↔ | Peritonealdialyse, kontinuierlich, nicht maschinell unterstützt [CAPD], von mehr als 264 Stunden bis 432 Stunden            |
|             |   | 54.98.26 †↔ | Peritonealdialyse, kontinuierlich, nicht maschinell unterstützt [CAPD], von mehr als 432 Stunden                            |
|             |   | 54.98.31 †↔ | Peritonealdialyse, kontinuierlich, maschinell unterstützt [APD], mit Zusatzgeräten, bis 24 Stunden                          |
|             |   | 54.98.32 †↔ | Peritonealdialyse, kontinuierlich, maschinell unterstützt [APD], mit Zusatzgeräten, von mehr als 24 Stunden bis 72 Stunden  |
|             |   | 54.98.33 †↔ | Peritonealdialyse, kontinuierlich, maschinell unterstützt [APD], mit Zusatzgeräten, von mehr als 72 Stunden bis 144 Stunden |

|             |  |             |   |
|-------------|--|-------------|---|
| 54.98.34 †↔ | Peritonealdialyse, kontinuierlich, maschinell unterstützt [APD], mit Zusatzgeräten, von mehr als 144 Stunden bis 264 Stunden | 58.99.10 †↔ | Sonstige Operationen an Urethra und Periurethralgewebe, Einlegen und Wechsel eines Stent in die Urethra |
| 54.98.35 †↔ | Peritonealdialyse, kontinuierlich, maschinell unterstützt [APD], mit Zusatzgeräten, von mehr als 264 Stunden bis 432 Stunden | 58.99.99 †↔ | Sonstige Operationen an Urethra und Periurethralgewebe, sonstige  |
| 54.98.36 †↔ | Peritonealdialyse, kontinuierlich, maschinell unterstützt [APD], mit Zusatzgeräten, von mehr als 432 Stunden                 | 59.8X.00 †↔ | Ureter-Katheterisierung, n.n.bez.   |
| 55.01.00 †↔ | Nephrotomie, n.n.bez.  | 59.8X.10 †↔ | Ureter-Katheterisierung, Einlage, transurethral   |
| 55.01.10 †↔ | Nephrotomie, perkutan-transrenal   | 59.8X.11 †↔ | Ureter-Katheterisierung, Wechsel, transurethral   |
| 55.01.99 †↔ | Nephrotomie, sonstige  | 59.8X.12 †↔ | Ureter-Katheterisierung, Einlage, perkutan-transrenal   |
| 55.02.00 †↔ | Nephrostomie, n.n.bez.   | 59.8X.99 †↔ | Ureter-Katheterisierung, sonstige   |
| 55.02.10 †↔ | Nephrostomie, perkutan-transrenal  | 59.93 †↔    | Ersetzen eines Ureterostomie-Katheters  |
| 55.02.99 †↔ | Nephrostomie, sonstige   | 60.11 †↔    | Geschlossene [perkutane] [Nadel-] Biopsie an der Prostata   |
| 55.03.00 †↔ | Perkutane Nephrostomie ohne Desintegration von Steinmaterial, n.n.bez.   | 60.13 †↔    | Geschlossene [perkutane] Biopsie an den Vesiculae seminales   |
| 55.03.10 †↔ | Perkutane Nephrostomie ohne Desintegration von Steinmaterial, Entfernung von Harnstein(en) aus dem Nierenbecken              | 61.11.10 †↔ | Biopsie an Skrotum oder Tunica vaginalis testis, geschlossene [perkutane] [Nadel-] Biopsie              |
| 55.03.11 †↔ | Perkutane Nephrostomie ohne Desintegration von Steinmaterial, Entfernung von Harnstein(en) aus dem Ureter                    | 61.11.11 †↔ | Biopsie an Skrotum oder Tunica vaginalis testis, durch Inzision   |
| 55.03.99 †↔ | Perkutane Nephrostomie ohne Desintegration von Steinmaterial, sonstige   | 61.11.99 †↔ | Biopsie an Skrotum oder Tunica vaginalis testis, sonstige   |
| 55.04.00 †↔ | Perkutane Nephrostomie mit Desintegration von Steinmaterial, n.n.bez.  | 62.11 †↔    | Geschlossene [perkutane] [Nadel-] Biopsie am Hoden  |
| 55.04.10 †↔ | Perkutane Nephrostomie mit Desintegration von Steinmaterial, Entfernung von Harnstein(en) aus dem Nierenbecken               | 62.7 †↔     | Einsetzen einer Hodenprothese   |
| 55.04.11 †↔ | Perkutane Nephrostomie mit Desintegration von Steinmaterial, Entfernung von Harnstein(en) aus dem Ureter                     | 63.01 †↔    | Biopsie an Funiculus spermaticus, Epididymis oder Ductus deferens                                       |
| 55.04.99 †↔ | Perkutane Nephrostomie mit Desintegration von Steinmaterial, sonstige  | 63.52 †↔    | Reposition der Torsion von Hoden oder Funiculus spermaticus   |
| 55.05 †↔    | Perkutan-transrenale Erweiterung des pyeloureteralen Übergangs   | 64.0 †↔     | Zirkumzision  |
| 55.11 †↔    | Pyelotomie   | 64.11.10 †↔ | Biopsie am Penis, perkutane (Nadel-) Biopsie  |
| 55.12 †↔    | Pyelostomie  | 64.11.11 †↔ | Biopsie am Penis, durch Inzision  |
| 55.21 †↔    | Nephroskopie   | 64.11.99 †↔ | Biopsie am Penis, sonstige  |
| 55.22 †↔    | Pyeloskopie  | 64.2 †↔     | Lokale Exzision oder Destruktion einer Läsion am Penis  |
| 55.23 †↔    | Geschlossene [perkutane] [Nadel-] Biopsie an der Niere   | 64.49 †↔    | Plastische Rekonstruktion und Operation am Penis, sonstige  |
| 55.25 †↔    | Transvenöse Nierenbiopsie  | 64.92.00 †↔ | Inzision am Penis, n.n.bez.   |
| 55.3A.14 †↔ | Lokale Exzision und Destruktion von Läsion oder Gewebe an der Niere, perkutan-transrenal                                     | 64.92.10 †↔ | Inzision am Penis, Frenulotomie   |
| 55.92 †↔    | Perkutane Aspiration an der Niere (Nierenbecken)   | 64.92.20 †↔ | Inzision am Penis, sonstige Operationen am Präputium  |
| 55.93 †↔    | Ersetzen einer Nephrostomie-Kanüle   | 64.92.99 †↔ | Inzision am Penis, sonstige   |
| 55.94 †↔    | Ersetzen einer Pyelostomie-Kanüle  | 64.93.00 †↔ | Durchtrennung von Adhäsionen am Penis, n.n.bez.   |
| 56.31 †↔    | Ureteroskopie  | 64.93.10 †↔ | Durchtrennung von Adhäsionen am Penis, Lösung von Präputialverklebungen                                 |
| 56.32 †↔    | Geschlossene perkutane Biopsie am Ureter   | 64.93.99 †↔ | Durchtrennung von Adhäsionen am Penis, sonstige   |
| 56.33 †↔    | Geschlossene endoskopische Biopsie am Ureter   | 64.98.00 †↔ | Sonstige Operationen am Penis, n.n.bez.   |
| 56.91 †↔    | Dilatation des Ureterostiums   | 64.98.10 †↔ | Reposition einer Paraphimose in Narkose   |
| 57.19.10 †↔ | Sonstige Zystotomie, endoskopische Entfernung eines Harnsteins, perkutan-transvesikal  | 65.15 †↔    | Diagnostische (perkutane) Punktion des Ovars  |
| 57.19.11 †↔ | Sonstige Zystotomie, Endoskopische Entfernung eines Fremdkörpers, perkutan-transvesikal                                      | 66.11.11 †↔ | Biopsie an den Tubae uterinae, perkutane (Nadel-) Biopsie mit Steuerung durch bildgebende Verfahren     |
| 57.32 †↔    | Sonstige Zystoskopie   | 66.11.41 †↔ | Biopsie an den Tubae uterinae, vaginal  |
| 57.33 †↔    | Geschlossene [transurethrale] Biopsie der Harnblase  | 67.2 †↔     | Konisation an der Zervix  |
| 58.22 †↔    | Sonstige Urethroskopie   | 67.31 †↔    | Marsupialisation einer Zervixzyste  |
| 58.23 †↔    | Biopsie an der Urethra   | 67.32 †↔    | Destruktion einer Läsion an der Zervix durch Kauterisation  |
| 58.47 †↔    | Urethrale Meatoplastik   | 67.33 †↔    | Destruktion einer Läsion an der Zervix durch Kryochirurgie  |
| 58.93.00 †↔ | Implantation, Revision, Entfernung eines Harnblasensphinkters, n.n.bez.  | 67.34 †↔    | Destruktion von Läsion oder Gewebe an der Zervix durch Elektrokoagulation                               |
| 58.93.21 †↔ | Entfernen eines künstlichen Harnblasensphinkters   | 67.35 †↔    | Destruktion von Läsion oder Gewebe an der Zervix durch Laserkoagulation                                 |
| 58.93.31 †↔ | Revision ohne Ersatz eines künstlichen Harnblasensphinkters  | 67.39 †↔    | Sonstige Exzision oder Destruktion von Läsion oder Gewebe an der Zervix, sonstige                       |
| 58.93.99 †↔ | Implantation, Revision, Entfernung eines Harnblasensphinkters, sonstige  | 67.59 †↔    | Plastische Rekonstruktion am inneren Muttermund, sonstige   |
| 58.99.00 †↔ | Sonstige Operationen an Urethra und Periurethralgewebe, n.n.bez.   | 67.69 †↔    | Sonstige plastische Rekonstruktion an der Zervix, sonstige  |
|             |  | 68.12.00 †↔ | Diagnostische Endoskopie an Uterus und uterinem Halteapparat, n.n.bez.                                  |
|             |  | 68.12.10 †↔ | Hysteroskopie, n.n.bez.   |

|             |   |             |   |
|-------------|---|-------------|---|
| 68.12.11 †↔ | Diagnostische Hysteroskopie   | 77.44.10 †↔ | Knochenbiopsie an Karpalia und Metakarpalia, Perkutane (Nadel-) Biopsie   |
| 68.12.12 †↔ | Diagnostische Hysterosalpingoskopie   | 77.45.10 †↔ | Knochenbiopsie am Femur, Perkutane (Nadel-) Biopsie   |
| 68.12.19 †↔ | Hysteroskopie, sonstige   | 77.46.10 †↔ | Knochenbiopsie an der Patella, Perkutane (Nadel-) Biopsie   |
| 68.12.99 †↔ | Diagnostische Endoskopie an Uterus und uterinem Halteapparat, sonstige                            | 77.47.10 †↔ | Knochenbiopsie an Tibia und Fibula, Perkutane (Nadel-) Biopsie  |
| 68.16 †↔    | Geschlossene Biopsie am Uterus  | 77.48.10 †↔ | Knochenbiopsie an Tarsalia und Metatarsalia, Perkutane (Nadel-) Biopsie   |
| 68.29.1J †↔ | Exzision und Destruktion von Läsion oder Gewebe des Uterus, transzervikal                         | 77.49.40 †↔ | Knochenbiopsie an anderen näher bezeichneten Knochen, ausser Gesichtsschädelknochen, Knochenbiopsie an Phalangen des Fusses, Perkutane (Nadel-) Biopsie |
| 69.95.10 †↔ | Endozervikale Biopsie mit Inzision am Zervix  | 78.10 †↔    | Anlegen eines Fixateur externe, n.n.bez.  |
| 70.24.10 †↔ | Perkutane [geschlossene] [Nadel-] Biopsie an der Vagina   | 7A.11.11 †↔ | Knochenbiopsie an der Wirbelsäule, perkutane (Nadel-) Biopsie   |
| 70.24.11 †↔ | Perkutane [geschlossene] [Nadel-] Biopsie an der Vagina mit Steuerung durch bildgebende Verfahren | 7A.A1.11 †↔ | 1 implantierte partielle Bandscheibenprothese   |
| 70.24.20 †↔ | Biopsie an der Vagina, durch Inzision   | 7A.A1.12 †↔ | 2 implantierte partielle Bandscheibenprothesen  |
| 70.24.99 †↔ | Biopsie an der Vagina, sonstige   | 7A.A1.13 †↔ | 3 implantierte partielle Bandscheibenprothesen  |
| 71.11.10 †↔ | Perkutane [geschlossene] [Nadel-] Biopsie an der Vulva  | 7A.A1.14 †↔ | 4 implantierte partielle Bandscheibenprothesen  |
| 71.11.11 †↔ | Perkutane [geschlossene] [Nadel-] Biopsie an der Vulva mit Steuerung durch bildgebende Verfahren  | 7A.A1.15 †↔ | 5 und mehr implantierte partielle Bandscheibenprothesen   |
| 71.11.20 †↔ | Biopsie an der Vulva durch Inzision   | 7A.A1.21 †↔ | 1 implantierte totale Bandscheibenprothese  |
| 71.11.99 †↔ | Biopsie an der Vulva, sonstige  | 7A.A1.22 †↔ | 2 implantierte totale Bandscheibenprothesen   |
| 71.79 †↔    | Plastische Rekonstruktion an Vulva und Perineum, sonstige   | 7A.A1.23 †↔ | 3 implantierte totale Bandscheibenprothesen   |
| 71.8 †↔     | Sonstige Operationen an der Vulva   | 7A.A1.24 †↔ | 4 implantierte totale Bandscheibenprothesen   |
| 71.9 †↔     | Sonstige Operationen an den weiblichen Geschlechtsorganen   | 7A.A1.25 †↔ | 5 und mehr implantierte totale Bandscheibenprothesen  |
| 73.7X.12 †↔ | Stationäre Behandlung vor Entbindung im gleichen Aufenthalt, mindestens 7 bis 13 Behandlungstage  | 7A.A1.32 †↔ | 2 implantierte Wirbelkörperersatz   |
| 73.7X.13 †↔ | Stationäre Behandlung vor Entbindung im gleichen Aufenthalt, mindestens 14 bis 27 Behandlungstage | 7A.A1.33 †↔ | 3 implantierte Wirbelkörperersatz   |
| 73.7X.14 †↔ | Stationäre Behandlung vor Entbindung im gleichen Aufenthalt, mindestens 28 bis 55 Behandlungstage | 7A.A1.34 †↔ | 4 implantierte Wirbelkörperersatz   |
| 73.7X.15 †↔ | Stationäre Behandlung vor Entbindung im gleichen Aufenthalt, 56 und mehr Behandlungstage          | 7A.A1.35 †↔ | 5 und mehr implantierte Wirbelkörperersatz  |
| 75.4 †↔     | Manuelle Lösung einer retinierten Plazenta  | 7A.A1.42 †↔ | 2 implantierte Wirbelkörperersatzprothesen  |
| 75.7 †↔     | Manuelle Exploration des Cavum uteri, postpartal  | 7A.A1.43 †↔ | 3 implantierte Wirbelkörperersatzprothesen  |
| 75.B1.12 †↔ | Ultraschallgesteuerte Amniozentese  | 7A.A1.44 †↔ | 4 implantierte Wirbelkörperersatzprothesen  |
| 75.B1.14 †↔ | Ultraschallgesteuerte Chorionzottenbiopsie  | 7A.A1.45 †↔ | 5 und mehr implantierte Wirbelkörperersatzprothesen   |
| 75.B1.99 †↔ | Ultraschallgesteuerte diagnostische Eingriffe am Fetus und Amnion, sonstige                       | 7A.A1.52 †↔ | 2 implantierte interkorporelle Implantate   |
| 75.C1.11 †↔ | Ultraschallgesteuerte Nabelschnur-Transfusion   | 7A.A1.53 †↔ | 3 implantierte interkorporelle Implantate   |
| 75.C1.12 †↔ | Ultraschallgesteuerte fetale intraperitoneale Transfusion   | 7A.A1.54 †↔ | 4 implantierte interkorporelle Implantate   |
| 75.C1.99 †↔ | Systemische fetale Gabe von Medikamenten, sonstige  | 7A.A1.55 †↔ | 5 und mehr implantierte interkorporelle Implantate  |
| 75.C7 †↔    | Ultraschallgesteuerter selektiver Fetozid bei monochorialen Zwillingen                            | 80.31.10 †↔ | Perkutane (Nadel-) Biopsie an der Schulter  |
| 75.D3 †↔    | Fetoskopischer selektiver Fetozid bei monochorialen Zwillingen                                    | 80.32.10 †↔ | Perkutane (Nadel-) Biopsie am Ellenbogen  |
| 75.F1 †↔    | Intraamniotische Injektion zur Beendigung einer Schwangerschaft                                   | 80.33.10 †↔ | Perkutane (Nadel-) Biopsie am Handgelenk  |
| 75.F2 †↔    | Fetozid mittels ultraschallgesteuerter intrakardialer Injektion                                   | 80.34.10 †↔ | Perkutane (Nadel-) Biopsie an Hand und Finger   |
| 75.F9 †↔    | Fetozide Eingriffe, sonstige  | 80.35.10 †↔ | Perkutane (Nadel-) Biopsie an der Hüfte   |
| 76.11.10 †↔ | Geschlossene (Nadel-) Biopsie an Gesichtsschädelknochen   | 80.36.10 †↔ | Perkutane (Nadel-) Biopsie am Knie  |
| 76.19.10 †↔ | Geschlossene (Nadel-) Biopsie am Kiefergelenk   | 80.37.10 †↔ | Perkutane (Nadel-) Biopsie am Sprunggelenk  |
| 76.92.00 †↔ | Einsetzen von synthetischem Implantat an Gesichtsschädelknochen, n.n.bez.                         | 80.38.10 †↔ | Perkutane (Nadel-) Biopsie an Fuss und Zehen  |
| 76.92.10 †↔ | Einführung von Implantaten für die Rekonstruktion mit Gesichtsepithesen                           | 80.39.10 †↔ | Perkutane (Nadel-) Biopsie an anderer bezeichneter Lokalisation   |
| 76.92.99 †↔ | Einsetzen von synthetischem Implantat an Gesichtsschädelknochen, sonstige                         | 81.9A.31 †↔ | Autogene matrixinduzierte Chondrozytentransplantation an Gelenken, Humero-glenoidalgelenk, arthroskopisch   |
| 77.40.99 †↔ | Knochenbiopsie, ohne Angabe der Lokalisation, sonstige  | 81.9A.32 †↔ | Autogene matrixinduzierte Chondrozytentransplantation an Gelenken, Akromioklavikulargelenk, arthroskopisch  |
| 77.41.10 †↔ | Knochenbiopsie von Skapula, Klavikula, Rippen und Sternum, Perkutane (Nadel-) Biopsie             | 81.9A.33 †↔ | Autogene matrixinduzierte Chondrozytentransplantation an Gelenken, Sternoklavikulargelenk, arthroskopisch   |
| 77.42.10 †↔ | Knochenbiopsie am Humerus, Perkutane (Nadel-) Biopsie   | 81.9A.34 †↔ | Autogene matrixinduzierte Chondrozytentransplantation an Gelenken, Ellenbogen, arthroskopisch   |
| 77.43.10 †↔ | Knochenbiopsie an Radius und Ulna, Perkutane (Nadel-) Biopsie                                     | 81.9A.36 †↔ | Autogene matrixinduzierte Chondrozytentransplantation an Gelenken, Handgelenk, arthroskopisch   |
|             |   | 81.9A.3A †↔ | Autogene matrixinduzierte Chondrozytentransplantation an Gelenken, Iliosakralgelenk, arthroskopisch   |

|             |   |             |  |
|-------------|---|-------------|--|
| 81.9A.3B †↔ | Autogene matrixinduzierte Chondrozytentransplantation an Gelenken, Hüftgelenk, arthroskopisch   | 81.9A.4J †↔ | Autogene matrixinduzierte Chondrozytentransplantation an Gelenken, sonstige Gelenke, offen chirurgisch                                     |
| 81.9A.3C †↔ | Autogene matrixinduzierte Chondrozytentransplantation an Gelenken, Kniegelenk, arthroskopisch   | 81.A1.11 †↔ | Tumorendoprothese  |
| 81.9A.3D †↔ | Autogene matrixinduzierte Chondrozytentransplantation an Gelenken, Proximales Tibiofibulargelenk, arthroskopisch                      | 81.A1.12 †↔ | Modulare Prothese  |
| 81.9A.3E †↔ | Autogene matrixinduzierte Chondrozytentransplantation an Gelenken, oberes Sprunggelenk, arthroskopisch                                | 81.A1.13 †↔ | Langschaftprothese   |
| 81.9A.3F †↔ | Autogene matrixinduzierte Chondrozytentransplantation an Gelenken, unteres Sprunggelenk, arthroskopisch                               | 84.4A †↔    | Anpassen einer Extremitätenprothese der oberen Extremität  |
| 81.9A.3G †↔ | Autogene matrixinduzierte Chondrozytentransplantation an Gelenken, andere Tarsalgelenke und Tarsometatarsalgelenke, arthroskopisch    | 84.4B †↔    | Anpassen einer Extremitätenprothese der unteren Extremität   |
| 81.9A.3H †↔ | Autogene matrixinduzierte Chondrozytentransplantation an Gelenken, Metatarsophalangealgelenk, arthroskopisch                          | 84.71 †↔    | Anlegen einer externen Fixationsvorrichtung, eindimensional  |
| 81.9A.3I †↔ | Autogene matrixinduzierte Chondrozytentransplantation an Gelenken, Zehengelenk, arthroskopisch  | 84.72 †↔    | Anlegen einer externen Fixationsvorrichtung, Ringsystem  |
| 81.9A.3J †↔ | Autogene matrixinduzierte Chondrozytentransplantation an Gelenken, sonstige Gelenke, arthroskopisch                                   | 84.73 †↔    | Anlegen einer gemischten Vorrichtung   |
| 81.9A.41 †↔ | Autogene matrixinduzierte Chondrozytentransplantation an Gelenken, Humerglenoidalgelenk, offen chirurgisch                            | 85.11 †↔    | Geschlossene [perkutane] [Nadel-] Biopsie an der Mamma   |
| 81.9A.42 †↔ | Autogene matrixinduzierte Chondrozytentransplantation an Gelenken, Akromioklavikulargelenk, offen chirurgisch                         | 85.2C.11 †↔ | Chirurgisches Débridement an der Mamma durch Exzision in lokaler Infiltrationsanästhesie, Regional- oder Allgemeinanästhesie, kleinflächig |
| 81.9A.43 †↔ | Autogene matrixinduzierte Chondrozytentransplantation an Gelenken, Sternoklavikulargelenk, offen chirurgisch                          | 85.2C.22 †↔ | Débridement an der Mamma, ohne Exzision, ohne lokale Infiltrationsanästhesie, Regional- oder Allgemeinanästhesie, grossflächig             |
| 81.9A.44 †↔ | Autogene matrixinduzierte Chondrozytentransplantation an Gelenken, Ellenbogen, offen chirurgisch                                      | 85.2C.32 †↔ | Débridement an der Mamma, ohne Exzision, in lokaler Infiltrationsanästhesie, Regional- oder Allgemeinanästhesie, grossflächig              |
| 81.9A.46 †↔ | Autogene matrixinduzierte Chondrozytentransplantation an Gelenken, Handgelenk, offen chirurgisch                                      | 85.H3.11 †↔ | Permanenter Hautersatz an die Mamma durch Ersatzmaterial, kleinflächig   |
| 81.9A.4A †↔ | Autogene matrixinduzierte Chondrozytentransplantation an Gelenken, Iliosakralgelenk, offen chirurgisch                                | 85.H3.12 †↔ | Permanenter Hautersatz an die Mamma durch Ersatzmaterial, grossflächig   |
| 81.9A.4B †↔ | Autogene matrixinduzierte Chondrozytentransplantation an Gelenken, Hüftgelenk, offen chirurgisch                                      | 86.03 †↔    | Inzision an Sinus pilonidalis oder Pilonidalzyste  |
| 81.9A.4C †↔ | Autogene matrixinduzierte Chondrozytentransplantation an Gelenken, Kniegelenk, offen chirurgisch                                      | 86.0B.11 †↔ | Implantation eines Medikamententrägers an Haut und Subkutangewebe  |
| 81.9A.4D †↔ | Autogene matrixinduzierte Chondrozytentransplantation an Gelenken, Proximales Tibiofibulargelenk, offen chirurgisch                   | 86.20 †↔    | Exzision und Destruktion von Läsion oder Gewebe an Haut und Subkutangewebe, n.n.bez.   |
| 81.9A.4E †↔ | Autogene matrixinduzierte Chondrozytentransplantation an Gelenken, oberes Sprunggelenk, offen chirurgisch                             | 86.21 †↔    | Exzision von Pilonidalzyste oder Sinus pilonidalis   |
| 81.9A.4F †↔ | Autogene matrixinduzierte Chondrozytentransplantation an Gelenken, unteres Sprunggelenk, offen chirurgisch                            | 86.29 †↔    | Exzision und Destruktion von Läsion oder Gewebe an Haut und Subkutangewebe, sonstige   |
| 81.9A.4G †↔ | Autogene matrixinduzierte Chondrozytentransplantation an Gelenken, andere Tarsalgelenke und Tarsometatarsalgelenke, offen chirurgisch | 86.2A.11 †↔ | Chirurgisches Débridement, kleinflächig, am Kopf   |
| 81.9A.4H †↔ | Autogene matrixinduzierte Chondrozytentransplantation an Gelenken, Metatarsophalangealgelenk, offen chirurgisch                       | 86.2A.16 †↔ | Chirurgisches Débridement, kleinflächig, an der Hand   |
| 81.9A.4I †↔ | Autogene matrixinduzierte Chondrozytentransplantation an Gelenken, Zehengelenk, offen chirurgisch                                     | 86.2A.1D †↔ | Chirurgisches Débridement, kleinflächig, am Fuss   |
|             |   | 86.2A.1E †↔ | Chirurgisches Débridement, kleinflächig, an anderer Lokalisation   |
|             |   | 86.2A.21 †↔ | Chirurgisches Débridement, mittlerer Ausdehnung, am Kopf   |
|             |   | 86.2A.26 †↔ | Chirurgisches Débridement, mittlerer Ausdehnung, an der Hand   |
|             |   | 86.2A.2D †↔ | Chirurgisches Débridement, mittlerer Ausdehnung, am Fuss   |
|             |   | 86.2A.2E †↔ | Chirurgisches Débridement, mittlerer Ausdehnung, an anderer Lokalisation   |
|             |   | 86.2B.21 †↔ | Débridement ohne lokale Infiltrationsanästhesie, Regional- oder Allgemeinanästhesie, grossflächig, am Kopf                                 |
|             |   | 86.2B.26 †↔ | Débridement ohne lokale Infiltrationsanästhesie, Regional- oder Allgemeinanästhesie, grossflächig, an der Hand                             |
|             |   | 86.2B.2D †↔ | Débridement ohne lokale Infiltrationsanästhesie, Regional- oder Allgemeinanästhesie, grossflächig, am Fuss                                 |
|             |   | 86.2B.2E †↔ | Débridement ohne lokale Infiltrationsanästhesie, Regional- oder Allgemeinanästhesie, grossflächig, an anderer Lokalisation                 |
|             |   | 86.2B.41 †↔ | Débridement in lokaler Infiltrationsanästhesie, Regional- oder Allgemeinanästhesie, grossflächig, am Kopf                                  |
|             |   | 86.2B.46 †↔ | Débridement in lokaler Infiltrationsanästhesie, Regional- oder Allgemeinanästhesie, grossflächig, an der Hand                              |

- 86.2B.4D †↔ Débridement in lokaler Infiltrationsanästhesie, Regional- oder Allgemeinanästhesie, grossflächig, am Fuss
- 86.2B.4E †↔ Débridement in lokaler Infiltrationsanästhesie, Regional- oder Allgemeinanästhesie, grossflächig, an anderer Lokalisation
- 86.2C.11 †↔ Destruktion von Läsion oder Gewebe an Haut und Subkutangewebe, durch Elektrokaustik, kleinflächig, am Kopf
- 86.2C.16 †↔ Destruktion von Läsion oder Gewebe an Haut und Subkutangewebe, durch Elektrokaustik, kleinflächig, an der Hand
- 86.2C.1D †↔ Destruktion von Läsion oder Gewebe an Haut und Subkutangewebe, durch Elektrokaustik, kleinflächig, am Fuss
- 86.2C.1E †↔ Destruktion von Läsion oder Gewebe an Haut und Subkutangewebe, durch Elektrokaustik, kleinflächig, an anderer Lokalisation
- 86.2C.21 †↔ Destruktion von Läsion oder Gewebe an Haut und Subkutangewebe, durch Elektrokaustik, grossflächig, am Kopf
- 86.2C.26 †↔ Destruktion von Läsion oder Gewebe an Haut und Subkutangewebe, durch Elektrokaustik, grossflächig, an der Hand
- 86.2C.2D †↔ Destruktion von Läsion oder Gewebe an Haut und Subkutangewebe, durch Elektrokaustik, grossflächig, am Fuss
- 86.2C.2E †↔ Destruktion von Läsion oder Gewebe an Haut und Subkutangewebe, durch Elektrokaustik, grossflächig, an anderer Lokalisation
- 86.2C.31 †↔ Destruktion von Läsion oder Gewebe an Haut und Subkutangewebe, durch Infrarotkoagulation und Kryotherapie, kleinflächig, am Kopf
- 86.2C.36 †↔ Destruktion von Läsion oder Gewebe an Haut und Subkutangewebe, durch Infrarotkoagulation und Kryotherapie, kleinflächig, an der Hand
- 86.2C.3D †↔ Destruktion von Läsion oder Gewebe an Haut und Subkutangewebe, durch Infrarotkoagulation und Kryotherapie, kleinflächig, am Fuss
- 86.2C.3E †↔ Destruktion von Läsion oder Gewebe an Haut und Subkutangewebe, durch Infrarotkoagulation und Kryotherapie, kleinflächig, an anderer Lokalisation
- 86.2C.41 †↔ Destruktion von Läsion oder Gewebe an Haut und Subkutangewebe, durch Infrarotkoagulation und Kryotherapie, grossflächig, am Kopf
- 86.2C.46 †↔ Destruktion von Läsion oder Gewebe an Haut und Subkutangewebe, durch Infrarotkoagulation und Kryotherapie, grossflächig, an der Hand
- 86.2C.4D †↔ Destruktion von Läsion oder Gewebe an Haut und Subkutangewebe, durch Infrarotkoagulation und Kryotherapie, grossflächig, am Fuss
- 86.2C.4E †↔ Destruktion von Läsion oder Gewebe an Haut und Subkutangewebe, durch Infrarotkoagulation und Kryotherapie, grossflächig, an anderer Lokalisation
- 86.2C.51 †↔ Destruktion von Läsion oder Gewebe an Haut und Subkutangewebe, durch Lasertherapie, kleinflächig, am Kopf
- 86.2C.56 †↔ Destruktion von Läsion oder Gewebe an Haut und Subkutangewebe, durch Lasertherapie, kleinflächig, an der Hand
- 86.2C.5D †↔ Destruktion von Läsion oder Gewebe an Haut und Subkutangewebe, durch Lasertherapie, kleinflächig, am Fuss
- 86.2C.5E †↔ Destruktion von Läsion oder Gewebe an Haut und Subkutangewebe, durch Lasertherapie, kleinflächig, an anderer Lokalisation
- 86.2C.61 †↔ Destruktion von Läsion oder Gewebe an Haut und Subkutangewebe, durch Lasertherapie, grossflächig, am Kopf
- 86.2C.66 †↔ Destruktion von Läsion oder Gewebe an Haut und Subkutangewebe, durch Lasertherapie, grossflächig, an der Hand
- 86.2C.6D †↔ Destruktion von Läsion oder Gewebe an Haut und Subkutangewebe, durch Lasertherapie, grossflächig, am Fuss
- 86.2C.6E †↔ Destruktion von Läsion oder Gewebe an Haut und Subkutangewebe, durch Lasertherapie, grossflächig, an anderer Lokalisation
- 86.32.11 †↔ Lokale Exzision von Läsion oder Gewebe an Haut und Subkutangewebe, mit primärem Wundverschluss, am Kopf
- 86.32.16 †↔ Lokale Exzision von Läsion oder Gewebe an Haut und Subkutangewebe, mit primärem Wundverschluss, an der Hand
- 86.32.1D †↔ Lokale Exzision von Läsion oder Gewebe an Haut und Subkutangewebe, mit primärem Wundverschluss, am Fuss
- 86.32.1E †↔ Lokale Exzision von Läsion oder Gewebe an Haut und Subkutangewebe, mit primärem Wundverschluss, an anderer Lokalisation
- 86.33.11 †↔ Lokale Exzision von Läsion oder Gewebe an Haut und Subkutangewebe, mit plastischer Deckung, am Kopf
- 86.33.16 †↔ Lokale Exzision von Läsion oder Gewebe an Haut und Subkutangewebe, mit plastischer Deckung, an der Hand
- 86.33.1D †↔ Lokale Exzision von Läsion oder Gewebe an Haut und Subkutangewebe, mit plastischer Deckung, am Fuss
- 86.33.1E †↔ Lokale Exzision von Läsion oder Gewebe an Haut und Subkutangewebe, mit plastischer Deckung, an anderer Lokalisation
- 86.39 †↔ Lokale Exzision von Läsion oder Gewebe an Haut und Subkutangewebe, sonstige
- 86.53.11 †↔ Sekundärnaht an Haut und Subkutangewebe des Kopfes
- 86.53.16 †↔ Sekundärnaht an Haut und Subkutangewebe der Hand
- 86.53.1D †↔ Sekundärnaht an Haut und Subkutangewebe des Fusses
- 86.53.1E †↔ Sekundärnaht an Haut und Subkutangewebe anderer Lokalisationen
- 86.6C.11 †↔ Permanenter Hautersatz durch zweischichtiges Dermis-Epidermis-Ersatzmaterial, kleinflächig, am Kopf
- 86.6C.16 †↔ Permanenter Hautersatz durch zweischichtiges Dermis-Epidermis-Ersatzmaterial, kleinflächig, an der Hand
- 86.6C.1D †↔ Permanenter Hautersatz durch zweischichtiges Dermis-Epidermis-Ersatzmaterial, kleinflächig, am Fuss
- 86.6C.1E †↔ Permanenter Hautersatz durch zweischichtiges Dermis-Epidermis-Ersatzmaterial, kleinflächig, an anderer Lokalisation
- 86.6C.21 †↔ Permanenter Hautersatz durch zweischichtiges Dermis-Epidermis-Ersatzmaterial, grossflächig, am Kopf
- 86.6C.26 †↔ Permanenter Hautersatz durch zweischichtiges Dermis-Epidermis-Ersatzmaterial, grossflächig, an der Hand
- 86.6C.2D †↔ Permanenter Hautersatz durch zweischichtiges Dermis-Epidermis-Ersatzmaterial, grossflächig, am Fuss
- 86.6C.2E †↔ Permanenter Hautersatz durch zweischichtiges Dermis-Epidermis-Ersatzmaterial, grossflächig, an anderer Lokalisation
- 86.6C.31 †↔ Permanenter Hautersatz durch Epidermisersatzmaterial, kleinflächig, am Kopf
- 86.6C.36 †↔ Permanenter Hautersatz durch Epidermisersatzmaterial, kleinflächig, an der Hand

|             |  |             |  |
|-------------|--|-------------|--|
| 86.6C.3D †↔ | Permanenter Hautersatz durch Epidermisersatzmaterial, kleinflächig, am Fuss  | 89.07.31 †↔ | Vollständige Evaluation, mit Aufnahme einer Patientin / eines Patienten auf eine Warteliste zur Herztransplantation                |
| 86.6C.3E †↔ | Permanenter Hautersatz durch Epidermisersatzmaterial, kleinflächig, an anderer Lokalisation                                  | 89.07.32 †↔ | Vollständige Evaluation, mit Aufnahme einer Patientin / eines Patienten auf eine Warteliste zur Lungentransplantation              |
| 86.6C.41 †↔ | Permanenter Hautersatz durch Epidermisersatzmaterial, grossflächig, am Kopf  | 89.07.33 †↔ | Vollständige Evaluation, mit Aufnahme einer Patientin / eines Patienten auf eine Warteliste zur Herz-Lungen-Transplantation        |
| 86.6C.46 †↔ | Permanenter Hautersatz durch Epidermisersatzmaterial, grossflächig, an der Hand  | 89.07.34 †↔ | Vollständige Evaluation, mit Aufnahme einer Patientin / eines Patienten auf eine Warteliste zur Lebertransplantation               |
| 86.6C.4D †↔ | Permanenter Hautersatz durch Epidermisersatzmaterial, grossflächig, am Fuss  | 89.07.35 †↔ | Vollständige Evaluation, mit Aufnahme einer Patientin / eines Patienten auf eine Warteliste zur Pankreastransplantation            |
| 86.6C.4E †↔ | Permanenter Hautersatz durch Epidermisersatzmaterial, grossflächig, an anderer Lokalisation                                  | 89.07.41 †↔ | Re-Evaluation, mit Aufnahme oder Verbleib einer Patientin / eines Patienten auf eine(r) Warteliste zur Herztransplantation         |
| 86.6C.51 †↔ | Permanenter Hautersatz durch Dermisersatzmaterial, kleinflächig, am Kopf   | 89.07.42 †↔ | Re-Evaluation, mit Aufnahme oder Verbleib einer Patientin / eines Patienten auf eine(r) Warteliste zur Lungentransplantation       |
| 86.6C.56 †↔ | Permanenter Hautersatz durch Dermisersatzmaterial, kleinflächig, an der Hand   | 89.07.43 †↔ | Re-Evaluation, mit Aufnahme oder Verbleib einer Patientin / eines Patienten auf eine(r) Warteliste zur Herz-Lungen-Transplantation |
| 86.6C.5D †↔ | Permanenter Hautersatz durch Dermisersatzmaterial, kleinflächig, am Fuss   | 89.07.44 †↔ | Re-Evaluation, mit Aufnahme oder Verbleib einer Patientin / eines Patienten auf eine(r) Warteliste zur Lebertransplantation        |
| 86.6C.5E †↔ | Permanenter Hautersatz durch Dermisersatzmaterial, kleinflächig, an anderer Lokalisation                                     | 89.07.52 †↔ | Re-Evaluation, mit Herausnahme einer Patientin / eines Patienten aus einer Warteliste zur Herztransplantation                      |
| 86.6C.61 †↔ | Permanenter Hautersatz durch Dermisersatzmaterial, grossflächig, am Kopf   | 89.07.53 †↔ | Re-Evaluation, mit Herausnahme einer Patientin / eines Patienten aus einer Warteliste zur Lungentransplantation                    |
| 86.6C.66 †↔ | Permanenter Hautersatz durch Dermisersatzmaterial, grossflächig, an der Hand   | 89.07.54 †↔ | Re-Evaluation, mit Herausnahme einer Patientin / eines Patienten aus einer Warteliste zur Herz-Lungen-Transplantation              |
| 86.6C.6D †↔ | Permanenter Hautersatz durch Dermisersatzmaterial, grossflächig, am Fuss   | 89.07.55 †↔ | Re-Evaluation, mit Herausnahme einer Patientin / eines Patienten aus einer Warteliste zur Lebertransplantation                     |
| 86.6C.6E †↔ | Permanenter Hautersatz durch Dermisersatzmaterial, grossflächig, an anderer Lokalisation                                     | 89.0A.42 †↔ | Multimodale Ernährungsberatung/therapie, mindestens 7 bis 13 Behandlungstage   |
| 86.A1.12 †↔ | Epifasziale Nekrosektomie oder tangentielle Exzision bei Verbrennungen und Verätzungen                                       | 89.0A.43 †↔ | Multimodale Ernährungsberatung/therapie, mindestens 14 bis 20 Behandlungstage  |
| 86.A2.00 †↔ | Spezielle temporäre Weichteildeckungen bei Verbrennungen und Verätzungen, n.n.bez.   | 89.0A.44 †↔ | Multimodale Ernährungsberatung/therapie, 21 und mehr Behandlungstage   |
| 86.A2.09 †↔ | Spezielle temporäre Weichteildeckungen bei Verbrennungen und Verätzungen, sonstige   | 89.14.11 †↔ | Schlaf-Elektroenzephalographie   |
| 88.43 †↔    | Arteriographie der Pulmonalarterien  | 89.14.12 †↔ | Langzeit-Elektroenzephalographie, Dauer von mehr als 12 Stunden  |
| 88.50 †↔    | Angiokardiographie, n.n.bez.   | 89.17.10 †↔ | Polysomnographie   |
| 88.51 †↔    | Angiokardiographie der Vv. cavae   | 89.17.11 †↔ | Kardiorespiratorische Polygraphie  |
| 88.52 †↔    | Angiokardiographie von Strukturen des rechten Herzens  | 89.19.00 †↔ | Video- und radiotelemetriertes elektroenzephalographisches Monitoring, n.n.bez.  |
| 88.53 †↔    | Angiokardiographie von Strukturen des linken Herzens   | 89.19.09 †↔ | Video- und radiotelemetriertes elektroenzephalographisches Monitoring, sonstige  |
| 88.54 †↔    | Kombinierte Angiokardiographie des rechten und linken Herzens  | 89.19.11 †↔ | Nicht-invasive Video-EEG-Intensivdiagnostik, Aufzeichnungsdauer bis 24 Stunden   |
| 88.55 †↔    | Koronare Arteriographie mit einem einzigen Katheter  | 89.19.12 †↔ | Nicht-invasive Video-EEG-Intensivdiagnostik, Aufzeichnungsdauer von mehr als 24 Stunden bis 48 Stunden                             |
| 88.56 †↔    | Koronare Arteriographie mit zwei Kathetern   | 89.19.13 †↔ | Nicht-invasive Video-EEG-Intensivdiagnostik, Aufzeichnungsdauer von mehr als 48 Stunden bis 72 Stunden                             |
| 88.57 †↔    | Sonstige und nicht näher bezeichnete koronare Arteriographie   | 89.19.14 †↔ | Nicht-invasive Video-EEG-Intensivdiagnostik, Aufzeichnungsdauer von mehr als 72 Stunden bis 120 Stunden                            |
| 88.72.21 †↔ | Echokardiographie, transösophageal, in Ruhe  | 89.19.15 †↔ | Nicht-invasive Video-EEG-Intensivdiagnostik, Aufzeichnungsdauer von mehr als 120 Stunden   |
| 88.73.20 †↔ | Transbronchiale Endosonographie  | 89.19.21 †↔ | Invasive Video-EEG-Intensivdiagnostik bei Epilepsie  |
| 89.07.11 †↔ | Vollständige Evaluation, ohne Aufnahme einer Patientin / eines Patienten auf eine Warteliste zur Herztransplantation         | 89.19.30 †↔ | Video- und radiotelemetriertes elektroenzephalographisches Monitoring mit permanenter Überwachung                                  |
| 89.07.12 †↔ | Vollständige Evaluation, ohne Aufnahme einer Patientin / eines Patienten auf eine Warteliste zur Lungentransplantation       |             |  |
| 89.07.13 †↔ | Vollständige Evaluation, ohne Aufnahme einer Patientin / eines Patienten auf eine Warteliste zur Herz-Lungen-Transplantation |             |  |
| 89.07.14 †↔ | Vollständige Evaluation, ohne Aufnahme einer Patientin / eines Patienten auf eine Warteliste zur Lebertransplantation        |             |  |
| 89.07.15 †↔ | Vollständige Evaluation, ohne Aufnahme einer Patientin / eines Patienten auf eine Warteliste zur Pankreastransplantation     |             |  |

|             |   |             |   |
|-------------|---|-------------|---|
| 89.19.40 †↔ | Video-elektroenzephalographisches Monitoring, polygraphisches Nachtschlaf-EEG   | 92.29.80 †↔ | Bestrahlungsplanung für perkutane Bestrahlung und Brachytherapie, n.n.bez.  |
| 89.1A.11 †↔ | Neurologische Einstellung von Stimulationsparametern, mehr als 5 Tage   | 92.29.81 †↔ | Bestrahlungsplanung für perkutane Bestrahlung und Brachytherapie, Bestrahlungsplanung für die intensitätsmodulierte Radiotherapie               |
| 89.93 †↔    | Interdisziplinäre (Tumor-)fallbesprechung (Tumorboard)  | 92.29.82 †↔ | Bestrahlungsplanung für perkutane Bestrahlung und Brachytherapie, Bestrahlungsplanung mit Fusion von CT- und MRT-Bildern                        |
| 92.05.00 †↔ | Kardiovaskuläre und hämatopoetische Szintigraphie und Radioisotopenfunktionsstudie, n.n.bez.  | 92.29.83 †↔ | Bestrahlungsplanung für perkutane Bestrahlung und Brachytherapie, Bestrahlungsplanung für die Brachytherapie, mittel                            |
| 92.05.09 †↔ | Kardiovaskuläre und hämatopoetische Szintigraphie und Radioisotopenfunktionsstudie, sonstige  | 92.29.84 †↔ | Bestrahlungsplanung für perkutane Bestrahlung und Brachytherapie, Bestrahlungsplanung für die Brachytherapie, komplex                           |
| 92.05.11 †↔ | Myokardperfusionsszintigraphie in Ruhe  | 92.29.85 †↔ | Bestrahlungsplanung für perkutane Bestrahlung und Brachytherapie, Bestrahlungsplanung ohne individuelle Dosisplanung                            |
| 92.05.12 †↔ | Myokardperfusionsszintigraphie mit physikalischer Belastung   | 92.29.86 †↔ | Bestrahlungsplanung für perkutane Bestrahlung und Brachytherapie, Bestrahlungsplanung für perkutane Bestrahlung, mit individueller Dosisplanung |
| 92.05.13 †↔ | Myokardperfusionsszintigraphie mit pharmakologischer Belastung  | 92.29.87 †↔ | Bestrahlungsplanung für perkutane Bestrahlung und Brachytherapie, Bestrahlungsplanung mit Fusion von CT- und PET-Bildern                        |
| 92.05.14 †↔ | Single Photon Emission Computed Tomography [SPECT], Myokard   | 92.29.88 †↔ | Bestrahlungsplanung für perkutane Bestrahlung und Brachytherapie, Bestrahlungsplanung mit Fusion von CT-, MRT- und PET-Bildern                  |
| 92.05.19 †↔ | Myokardperfusionsszintigraphie, sonstige  | 92.29.89 †↔ | Bestrahlungsplanung für perkutane Bestrahlung und Brachytherapie, sonstige  |
| 92.18.04 †↔ | Ganzkörperszintigraphie zur Lokalisationsdiagnostik, Ganzkörperszintigraphie mit Radiojod, mit Gabe von rekombinantem Thyreotropin [rh-TSH] | 93.38.05 †↔ | Multimodale rheumatologische Komplexbehandlung, mindestens 7 bis 13 Behandlungstage   |
| 92.19.00 †↔ | Positronenemissionstomographie des Herzens  | 93.38.06 †↔ | Multimodale rheumatologische Komplexbehandlung, mindestens 14 bis 20 Behandlungstage  |
| 92.19.01 †↔ | Positronenemissionstomographie des gesamten Körperstammes   | 93.38.07 †↔ | Multimodale rheumatologische Komplexbehandlung, 21 und mehr Behandlungstage   |
| 92.19.02 †↔ | Anderer Positronenemissionstomographie  | 93.38.11 †↔ | Multimodale kinder- und jugendrheumatologische Komplexbehandlung, mindestens 7 bis 13 Behandlungstage   |
| 92.19.03 †↔ | Positronenemissionstomographie mit F-18-Ethylcholin bei Prostatakarzinom  | 93.38.12 †↔ | Multimodale kinder- und jugendrheumatologische Komplexbehandlung, mindestens 14 bis 20 Behandlungstage  |
| 92.19.04 †↔ | Zelluläre Hypoxie-Diagnostik mit 18-F-Misonidazol   | 93.38.13 †↔ | Jugendrheumatologische Komplexbehandlung, 21 und mehr Behandlungstage   |
| 92.19.05 †↔ | Positronenemissionstomographie mit Computertomographie [PET/CT] des gesamten Körperstammes/Kopfes mit DOTA-markierten Rezeptorliganden      | 93.41 †↔    | Wirbelsäulentraktion durch Vorrichtung am Schädel   |
| 92.19.06 †↔ | Positronenemissionstomographie mit Computertomographie [PET/CT] des gesamten Körperstammes/Kopfes mit 18-F-DOPA                             | 93.57.15 †↔ | Kontinuierliche Sogbehandlung bei einer Vakuumversiegelung, mindestens 7 bis 13 Behandlungstage   |
| 92.29.60 †↔ | Konstruktion und Anpassung von Fixations- und Behandlungshilfen bei Strahlentherapie, Fixationsvorrichtung, n.n.bez.                        | 93.57.16 †↔ | Kontinuierliche Sogbehandlung bei einer Vakuumversiegelung, mindestens 14 bis 20 Behandlungstage  |
| 92.29.61 †↔ | Konstruktion und Anpassung von Fixations- und Behandlungshilfen bei Strahlentherapie, Fixationsvorrichtung, einfach                         | 93.57.17 †↔ | Kontinuierliche Sogbehandlung bei einer Vakuumversiegelung, mindestens 21 bis 27 Behandlungstage  |
| 92.29.62 †↔ | Konstruktion und Anpassung von Fixations- und Behandlungshilfen bei Strahlentherapie, Fixationsvorrichtung, mittlerer Schwierigkeitsgrad    | 93.57.18 †↔ | Kontinuierliche Sogbehandlung bei einer Vakuumversiegelung, mindestens 28 bis 34 Behandlungstage  |
| 92.29.63 †↔ | Konstruktion und Anpassung von Fixations- und Behandlungshilfen bei Strahlentherapie, Fixationsvorrichtung, komplex                         | 93.57.1A †↔ | Kontinuierliche Sogbehandlung bei einer Vakuumversiegelung, mindestens 35 bis 41 Behandlungstage  |
| 92.29.64 †↔ | Konstruktion und Anpassung von Fixations- und Behandlungshilfen bei Strahlentherapie, Behandlungshilfen                                     | 93.57.1B †↔ | Kontinuierliche Sogbehandlung bei einer Vakuumversiegelung, mindestens 42 bis 48 Behandlungstage  |
| 92.29.65 †↔ | Konstruktion und Anpassung von Fixations- und Behandlungshilfen bei Strahlentherapie, individuelle Blöcke oder Viellamellenkollimator [MLC] | 93.57.1C †↔ | Kontinuierliche Sogbehandlung bei einer Vakuumversiegelung, mindestens 49 bis 55 Behandlungstage  |
| 92.29.69 †↔ | Konstruktion und Anpassung von Fixations- und Behandlungshilfen bei Strahlentherapie, sonstige  | 93.57.1D †↔ | Kontinuierliche Sogbehandlung bei einer Vakuumversiegelung, mindestens 56 bis 62 Behandlungstage  |
| 92.29.70 †↔ | Bestrahlungssimulation für externe Bestrahlung und Brachytherapie, n.n.bez.   | 93.57.1E †↔ | Kontinuierliche Sogbehandlung bei einer Vakuumversiegelung, 63 und mehr Behandlungstage   |
| 92.29.71 †↔ | Bestrahlungssimulation für externe Bestrahlung und Brachytherapie, CT-gesteuerte Simulation für die externe Bestrahlung                     | 93.59.50 †↔ | Komplexbehandlung bei Besiedlung oder Infektion mit multiresistenten Erregern, bis 6 Behandlungstage  |
| 92.29.72 †↔ | Bestrahlungssimulation für externe Bestrahlung und Brachytherapie, CT-gesteuerte Simulation für die Brachytherapie                          |             |   |
| 92.29.73 †↔ | Bestrahlungssimulation für externe Bestrahlung und Brachytherapie, Feldfestlegung mit Simulator, ohne 3D-Plan                               |             |   |
| 92.29.74 †↔ | Bestrahlungssimulation für externe Bestrahlung und Brachytherapie, Feldfestlegung mit Simulator, mit 3D-Plan                                |             |   |
| 92.29.79 †↔ | Bestrahlungssimulation für externe Bestrahlung und Brachytherapie, sonstige   |             |   |

|             |   |             |   |
|-------------|---|-------------|---|
| 93.59.51 †↔ | Komplexbehandlung bei Besiedlung oder Infektion mit multiresistenten Erregern, mindestens 7 bis 13 Behandlungstage                                | 93.87.42 †↔ | Paraplegiologische rehabilitative Komplexbehandlung, mindestens 56 bis zu 83 Behandlungstage, mit durchschnittlich 15 Therapieeinheiten pro Woche   |
| 93.59.52 †↔ | Komplexbehandlung bei Besiedlung oder Infektion mit multiresistenten Erregern, mindestens 14 bis 20 Behandlungstage                               | 93.87.43 †↔ | Paraplegiologische rehabilitative Komplexbehandlung, mindestens 56 bis zu 83 Behandlungstage, mit durchschnittlich 20 Therapieeinheiten pro Woche   |
| 93.59.53 †↔ | Komplexbehandlung bei Besiedlung oder Infektion mit multiresistenten Erregern, 21 und mehr Behandlungstage  | 93.87.44 †↔ | Paraplegiologische rehabilitative Komplexbehandlung, mindestens 56 bis zu 83 Behandlungstage, mit durchschnittlich 30 Therapieeinheiten pro Woche   |
| 93.86.E2 †↔ | Durchschnittlicher Einsatz von 30 Therapieeinheiten (jeweils von mindestens 30 Minuten) pro Woche   | 93.87.51 †↔ | Paraplegiologische rehabilitative Komplexbehandlung, mindestens 84 bis zu 111 Behandlungstage, mit durchschnittlich 10 Therapieeinheiten pro Woche  |
| 93.86.F2 †↔ | Durchschnittlicher Einsatz von 30 Therapieeinheiten (jeweils von mindestens 30 Minuten) pro Woche   | 93.87.52 †↔ | Paraplegiologische rehabilitative Komplexbehandlung, mindestens 84 bis zu 111 Behandlungstage, mit durchschnittlich 15 Therapieeinheiten pro Woche  |
| 93.86.G2 †↔ | Durchschnittlicher Einsatz von 30 Therapieeinheiten (jeweils von mindestens 30 Minuten) pro Woche   | 93.87.53 †↔ | Paraplegiologische rehabilitative Komplexbehandlung, mindestens 84 bis zu 111 Behandlungstage, mit durchschnittlich 20 Therapieeinheiten pro Woche  |
| 93.86.H2 †↔ | Durchschnittlicher Einsatz von 30 Therapieeinheiten (jeweils von mindestens 30 Minuten) pro Woche   | 93.87.54 †↔ | Paraplegiologische rehabilitative Komplexbehandlung, mindestens 84 bis zu 111 Behandlungstage, mit durchschnittlich 30 Therapieeinheiten pro Woche  |
| 93.86.I2 †↔ | Durchschnittlicher Einsatz von 30 Therapieeinheiten (jeweils von mindestens 30 Minuten) pro Woche   | 93.87.61 †↔ | Paraplegiologische rehabilitative Komplexbehandlung, mindestens 112 bis zu 139 Behandlungstage, mit durchschnittlich 10 Therapieeinheiten pro Woche |
| 93.86.J2 †↔ | Durchschnittlicher Einsatz von 30 Therapieeinheiten (jeweils von mindestens 30 Minuten) pro Woche   | 93.87.62 †↔ | Paraplegiologische rehabilitative Komplexbehandlung, mindestens 112 bis zu 139 Behandlungstage, mit durchschnittlich 15 Therapieeinheiten pro Woche |
| 93.86.K2 †↔ | Durchschnittlicher Einsatz von 30 Therapieeinheiten (jeweils von mindestens 30 Minuten) pro Woche   | 93.87.63 †↔ | Paraplegiologische rehabilitative Komplexbehandlung, mindestens 112 bis zu 139 Behandlungstage, mit durchschnittlich 20 Therapieeinheiten pro Woche |
| 93.86.L2 †↔ | Durchschnittlicher Einsatz von 30 Therapieeinheiten (jeweils von mindestens 30 Minuten) pro Woche   | 93.87.64 †↔ | Paraplegiologische rehabilitative Komplexbehandlung, mindestens 112 bis zu 139 Behandlungstage, mit durchschnittlich 30 Therapieeinheiten pro Woche |
| 93.86.M2 †↔ | Durchschnittlicher Einsatz von 30 Therapieeinheiten (jeweils von mindestens 30 Minuten) pro Woche   | 93.87.71 †↔ | Paraplegiologische rehabilitative Komplexbehandlung, mindestens 140 bis zu 167 Behandlungstage, mit durchschnittlich 10 Therapieeinheiten pro Woche |
| 93.86.N2 †↔ | Durchschnittlicher Einsatz von 30 Therapieeinheiten (jeweils von mindestens 30 Minuten) pro Woche   | 93.87.72 †↔ | Paraplegiologische rehabilitative Komplexbehandlung, mindestens 140 bis zu 167 Behandlungstage, mit durchschnittlich 15 Therapieeinheiten pro Woche |
| 93.86.O2 †↔ | Durchschnittlicher Einsatz von 30 Therapieeinheiten (jeweils von mindestens 30 Minuten) pro Woche   | 93.87.73 †↔ | Paraplegiologische rehabilitative Komplexbehandlung, mindestens 140 bis zu 167 Behandlungstage, mit durchschnittlich 20 Therapieeinheiten pro Woche |
| 93.87.25 †↔ | Paraplegiologische rehabilitative Komplexbehandlung, bis zu 6 Behandlungstage   | 93.87.74 †↔ | Paraplegiologische rehabilitative Komplexbehandlung, mindestens 140 bis zu 167 Behandlungstage, mit durchschnittlich 30 Therapieeinheiten pro Woche |
| 93.87.26 †↔ | Paraplegiologische rehabilitative Komplexbehandlung, mindestens 7 bis zu 27 Behandlungstage, mit durchschnittlich 10 Therapieeinheiten pro Woche  | 93.87.81 †↔ | Paraplegiologische rehabilitative Komplexbehandlung, mindestens 168 bis zu 195 Behandlungstage, mit durchschnittlich 10 Therapieeinheiten pro Woche |
| 93.87.27 †↔ | Paraplegiologische rehabilitative Komplexbehandlung, mindestens 7 bis zu 27 Behandlungstage, mit durchschnittlich 15 Therapieeinheiten pro Woche  | 93.87.82 †↔ | Paraplegiologische rehabilitative Komplexbehandlung, mindestens 168 bis zu 195 Behandlungstage, mit durchschnittlich 15 Therapieeinheiten pro Woche |
| 93.87.28 †↔ | Paraplegiologische rehabilitative Komplexbehandlung, mindestens 7 bis zu 27 Behandlungstage, mit durchschnittlich 20 Therapieeinheiten pro Woche  |             |   |
| 93.87.2A †↔ | Paraplegiologische rehabilitative Komplexbehandlung, mindestens 7 bis zu 27 Behandlungstage, mit durchschnittlich 30 Therapieeinheiten pro Woche  |             |   |
| 93.87.31 †↔ | Paraplegiologische rehabilitative Komplexbehandlung, mindestens 28 bis zu 55 Behandlungstage, mit durchschnittlich 10 Therapieeinheiten pro Woche |             |   |
| 93.87.32 †↔ | Paraplegiologische rehabilitative Komplexbehandlung, mindestens 28 bis zu 55 Behandlungstage, mit durchschnittlich 15 Therapieeinheiten pro Woche |             |   |
| 93.87.33 †↔ | Paraplegiologische rehabilitative Komplexbehandlung, mindestens 28 bis zu 55 Behandlungstage, mit durchschnittlich 20 Therapieeinheiten pro Woche |             |   |
| 93.87.34 †↔ | Paraplegiologische rehabilitative Komplexbehandlung, mindestens 28 bis zu 55 Behandlungstage, mit durchschnittlich 30 Therapieeinheiten pro Woche |             |   |
| 93.87.41 †↔ | Paraplegiologische rehabilitative Komplexbehandlung, mindestens 56 bis zu 83 Behandlungstage, mit durchschnittlich 10 Therapieeinheiten pro Woche |             |   |



- 93.87.83 †↔ Paraplegiologische rehabilitative  
Komplexbehandlung, mindestens 168 bis zu 195  
Behandlungstage, mit durchschnittlich 20  
Therapieeinheiten pro Woche
- 93.87.84 †↔ Paraplegiologische rehabilitative  
Komplexbehandlung, mindestens 168 bis zu 195  
Behandlungstage, mit durchschnittlich 30  
Therapieeinheiten pro Woche
- 93.87.A1 †↔ Paraplegiologische rehabilitative  
Komplexbehandlung, mindestens 196 bis zu 223  
Behandlungstage, mit durchschnittlich 10  
Therapieeinheiten pro Woche
- 93.87.A2 †↔ Paraplegiologische rehabilitative  
Komplexbehandlung, mindestens 196 bis zu 223  
Behandlungstage, mit durchschnittlich 15  
Therapieeinheiten pro Woche
- 93.87.A3 †↔ Paraplegiologische rehabilitative  
Komplexbehandlung, mindestens 196 bis zu 223  
Behandlungstage, mit durchschnittlich 20  
Therapieeinheiten pro Woche
- 93.87.A4 †↔ Paraplegiologische rehabilitative  
Komplexbehandlung, mindestens 196 bis zu 223  
Behandlungstage, mit durchschnittlich 30  
Therapieeinheiten pro Woche
- 93.87.B1 †↔ Paraplegiologische rehabilitative  
Komplexbehandlung, mindestens 224 bis zu 251  
Behandlungstage, mit durchschnittlich 10  
Therapieeinheiten pro Woche
- 93.87.B2 †↔ Paraplegiologische rehabilitative  
Komplexbehandlung, mindestens 224 bis zu 251  
Behandlungstage, mit durchschnittlich 15  
Therapieeinheiten pro Woche
- 93.87.B3 †↔ Paraplegiologische rehabilitative  
Komplexbehandlung, mindestens 224 bis zu 251  
Behandlungstage, mit durchschnittlich 20  
Therapieeinheiten pro Woche
- 93.87.B4 †↔ Paraplegiologische rehabilitative  
Komplexbehandlung, mindestens 224 bis zu 251  
Behandlungstage, mit durchschnittlich 30  
Therapieeinheiten pro Woche
- 93.87.C1 †↔ Paraplegiologische rehabilitative  
Komplexbehandlung, mindestens 252 bis zu 279  
Behandlungstage, mit durchschnittlich 10  
Therapieeinheiten pro Woche
- 93.87.C2 †↔ Paraplegiologische rehabilitative  
Komplexbehandlung, mindestens 252 bis zu 279  
Behandlungstage, mit durchschnittlich 15  
Therapieeinheiten pro Woche
- 93.87.C3 †↔ Paraplegiologische rehabilitative  
Komplexbehandlung, mindestens 252 bis zu 279  
Behandlungstage, mit durchschnittlich 20  
Therapieeinheiten pro Woche
- 93.87.C4 †↔ Paraplegiologische rehabilitative  
Komplexbehandlung, mindestens 252 bis zu 279  
Behandlungstage, mit durchschnittlich 30  
Therapieeinheiten pro Woche
- 93.87.D1 †↔ Paraplegiologische rehabilitative  
Komplexbehandlung, mindestens 280 bis zu 307  
Behandlungstage, mit durchschnittlich 10  
Therapieeinheiten pro Woche
- 93.87.D2 †↔ Paraplegiologische rehabilitative  
Komplexbehandlung, mindestens 280 bis zu 307  
Behandlungstage, mit durchschnittlich 15  
Therapieeinheiten pro Woche
- 93.87.D3 †↔ Paraplegiologische rehabilitative  
Komplexbehandlung, mindestens 280 bis zu 307  
Behandlungstage, mit durchschnittlich 20  
Therapieeinheiten pro Woche
- 93.87.D4 †↔ Paraplegiologische rehabilitative  
Komplexbehandlung, mindestens 280 bis zu 307  
Behandlungstage, mit durchschnittlich 30  
Therapieeinheiten pro Woche
- 93.87.E1 †↔ Paraplegiologische rehabilitative  
Komplexbehandlung, mindestens 308 bis zu 335  
Behandlungstage, mit durchschnittlich 10  
Therapieeinheiten pro Woche
- 93.87.E2 †↔ Paraplegiologische rehabilitative  
Komplexbehandlung, mindestens 308 bis zu 335  
Behandlungstage, mit durchschnittlich 15  
Therapieeinheiten pro Woche
- 93.87.E3 †↔ Paraplegiologische rehabilitative  
Komplexbehandlung, mindestens 308 bis zu 335  
Behandlungstage, mit durchschnittlich 20  
Therapieeinheiten pro Woche
- 93.87.E4 †↔ Paraplegiologische rehabilitative  
Komplexbehandlung, mindestens 308 bis zu 335  
Behandlungstage, mit durchschnittlich 30  
Therapieeinheiten pro Woche
- 93.87.F1 †↔ Paraplegiologische rehabilitative  
Komplexbehandlung, 336 und mehr  
Behandlungstage, mit durchschnittlich 10  
Therapieeinheiten pro Woche
- 93.87.F2 †↔ Paraplegiologische rehabilitative  
Komplexbehandlung, 336 und mehr  
Behandlungstage, mit durchschnittlich 15  
Therapieeinheiten pro Woche
- 93.87.F3 †↔ Paraplegiologische rehabilitative  
Komplexbehandlung, 336 und mehr  
Behandlungstage, mit durchschnittlich 20  
Therapieeinheiten pro Woche
- 93.87.F4 †↔ Paraplegiologische rehabilitative  
Komplexbehandlung, 336 und mehr  
Behandlungstage, mit durchschnittlich 30  
Therapieeinheiten pro Woche
- 93.89.94 †↔ Geriatrische Akutrehabilitation, mindestens 7 bis 13  
Behandlungstage
- 93.89.95 †↔ Geriatrische Akutrehabilitation, mindestens 14 bis  
20 Behandlungstage
- 93.89.96 †↔ Geriatrische Akutrehabilitation, 21 und mehr  
Behandlungstage
- 93.8A.26 †↔ Palliativmedizinische Komplexbehandlung,  
mindestens 7 bis 13 Behandlungstage
- 93.8A.27 †↔ Palliativmedizinische Komplexbehandlung,  
mindestens 14 bis 20 Behandlungstage
- 93.8A.28 †↔ Palliativmedizinische Komplexbehandlung,  
mindestens 21 bis 27 Behandlungstage
- 93.8A.2A †↔ Palliativmedizinische Komplexbehandlung, 28 und  
mehr Behandlungstage
- 93.8B.12 †↔ Basisleistung «Spezialisierte Palliative Care»,  
mindestens 7 bis 13 Behandlungstage
- 93.8B.13 †↔ Basisleistung «Spezialisierte Palliative Care»,  
mindestens 14 bis 20 Behandlungstage
- 93.8B.14 †↔ Basisleistung «Spezialisierte Palliative Care»,  
mindestens 21 bis 27 Behandlungstage
- 93.8B.15 †↔ Basisleistung «Spezialisierte Palliative Care», 28 und  
mehr Behandlungstage
- 93.8B.22 †↔ Spezialisierte Palliative Care mit zusätzlicher  
Leistung von Therapien, mindestens 7 bis 13  
Behandlungstage
- 93.8B.23 †↔ Spezialisierte Palliative Care mit zusätzlicher  
Leistung von Therapien, mindestens 14 bis 20  
Behandlungstage
- 93.8B.24 †↔ Spezialisierte Palliative Care mit zusätzlicher  
Leistung von Therapien, mindestens 21 bis 27  
Behandlungstage
- 93.8B.25 †↔ Spezialisierte Palliative Care mit zusätzlicher  
Leistung von Therapien, 28 und mehr  
Behandlungstage

|   |   |
|---|---|
| 93.8C.12 †↔ Neurologisch-neurochirurgische Frührehabilitation, mindestens 7 bis 13 Behandlungstage                                    | 93.9G.72 †↔ Invasive Beatmung, mindestens 7 bis 13 Behandlungstage  |
| 93.8C.13 †↔ Neurologisch-neurochirurgische Frührehabilitation, mindestens 14 bis 20 Behandlungstage                                   | 93.9G.73 †↔ Invasive Beatmung, mindestens 14 bis 20 Behandlungstage   |
| 93.8C.14 †↔ Neurologisch-neurochirurgische Frührehabilitation, mindestens 21 bis 27 Behandlungstage                                   | 93.9G.74 †↔ Invasive Beatmung, mindestens 21 bis 27 Behandlungstage   |
| 93.8C.15 †↔ Neurologisch-neurochirurgische Frührehabilitation, mindestens 28 bis 41 Behandlungstage                                   | 93.9G.75 †↔ Invasive Beatmung, mindestens 28 bis 55 Behandlungstage   |
| 93.8C.16 †↔ Neurologisch-neurochirurgische Frührehabilitation, mindestens 42 bis 55 Behandlungstage                                   | 93.9G.76 †↔ Invasive Beatmung, mindestens 56 bis 83 Behandlungstage   |
| 93.8C.17 †↔ Neurologisch-neurochirurgische Frührehabilitation, mindestens 56 bis 69 Behandlungstage                                   | 93.9G.77 †↔ Invasive Beatmung, mindestens 84 bis 111 Behandlungstage  |
| 93.8C.18 †↔ Neurologisch-neurochirurgische Frührehabilitation, mindestens 70 bis 83 Behandlungstage                                   | 93.9G.78 †↔ Invasive Beatmung, mindestens 112 bis 139 Behandlungstage   |
| 93.8C.1A †↔ Neurologisch-neurochirurgische Frührehabilitation, mindestens 84 bis 97 Behandlungstage                                   | 93.9G.7A †↔ Invasive Beatmung, mindestens 140 bis 167 Behandlungstage   |
| 93.8C.1B †↔ Neurologisch-neurochirurgische Frührehabilitation, mindestens 98 bis 125 Behandlungstage                                  | 93.9G.7B †↔ Invasive Beatmung, mindestens 168 bis 195 Behandlungstage   |
| 93.8C.1C †↔ Neurologisch-neurochirurgische Frührehabilitation, mindestens 126 bis 153 Behandlungstage                                 | 93.9G.7C †↔ Invasive Beatmung, mindestens 196 bis 223 Behandlungstage   |
| 93.8C.1D †↔ Neurologisch-neurochirurgische Frührehabilitation, mindestens 154 bis 181 Behandlungstage                                 | 93.9G.7D †↔ Invasive Beatmung, mindestens 224 bis 251 Behandlungstage   |
| 93.8C.1E †↔ Neurologisch-neurochirurgische Frührehabilitation, mindestens 182 bis 209 Behandlungstage                                 | 93.9G.7E †↔ Invasive Beatmung, mindestens 252 bis 279 Behandlungstage   |
| 93.8C.1F †↔ Neurologisch-neurochirurgische Frührehabilitation, mindestens 210 bis 237 Behandlungstage                                 | 93.9G.7F †↔ Invasive Beatmung, mindestens 280 bis 307 Behandlungstage   |
| 93.8C.1G †↔ Neurologisch-neurochirurgische Frührehabilitation, mindestens 238 bis 265 Behandlungstage                                 | 93.9G.7G †↔ Invasive Beatmung, mindestens 308 bis 335 Behandlungstage   |
| 93.8C.1H †↔ Neurologisch-neurochirurgische Frührehabilitation, mindestens 266 bis 293 Behandlungstage                                 | 93.9G.7H †↔ Invasive Beatmung, mindestens 336 bis 363 Behandlungstage   |
| 93.8C.1I †↔ Neurologisch-neurochirurgische Frührehabilitation, mindestens 294 bis 321 Behandlungstage                                 | 93.9G.7I †↔ Invasive Beatmung, 364 und mehr Behandlungstage   |
| 93.8C.1J †↔ Neurologisch-neurochirurgische Frührehabilitation, mindestens 322 Behandlungstage und mehr                                | 93.A2.44 †↔ MMST, mindestens 7 bis 13 Behandlungstage   |
| 93.92.10 †↔ Intravenöse Anästhesie  | 93.A2.45 †↔ MMST, mindestens 14 bis 20 Behandlungstage  |
| 93.92.11 †↔ Inhalationsanästhesie   | 93.A2.46 †↔ MMST, 21 und mehr Behandlungstage   |
| 93.92.12 †↔ Balancierte Anästhesie  | 93.A3.32 †↔ Komplexe Akutschmerzbehandlung, von mindestens 7 bis 13 Behandlungstage   |
| 93.92.13 †↔ Analgosedierung   | 93.A3.33 †↔ Komplexe Akutschmerzbehandlung, von mindestens 14 bis 20 Behandlungstage  |
| 93.92.14 †↔ Klinische Untersuchung in Allgemeinanästhesie   | 93.A3.34 †↔ Komplexe Akutschmerzbehandlung, von 21 und mehr Behandlungstage   |
| 93.92.15 †↔ Patientenkontrollierte intravenöse Analgesie [PCA]  | 94.28 †↔ Elektrokrampftherapie [EKT]  |
| 93.92.99 †↔ Anästhesie, sonstige  | 94.29 †↔ Interventionelle Psychiatrie, sonstige   |
| 93.97 †↔ Dekompressionskammer   | 94.30.01 †↔ Psychotherapie an bis zu 3 Tagen  |
| 93.9E.12 †↔ NIV-Beatmung ausserhalb Intensivstation, 4 bis 5 Tage   | 94.30.02 †↔ Psychotherapie an 4 bis zu 6 Tagen  |
| 93.9E.13 †↔ NIV-Beatmung ausserhalb Intensivstation, 6 Tage und mehr  | 94.30.03 †↔ Psychotherapie an 7 und mehr Tagen  |
| 93.9F.11 †↔ Mechanische Beatmung und Atmungsunterstützung mit kontinuierlichem positivem Druck [CPAP] bei Neugeborenen und Säuglingen | 94.35.11 †↔ Psychiatrisch-psychotherapeutische Krisenintervention in der Erwachsenenpsychiatrie und -psychosomatik, von mehr als 4 Stunden bis 6 Stunden pro Tag  |
| 93.9F.12 †↔ Atmungsunterstützung durch Anwendung von High-flow-Nasenkanülen [HFNC-System] bei Neugeborenen und Säuglingen             | 94.35.12 †↔ Psychiatrisch-psychotherapeutische Krisenintervention in der Erwachsenenpsychiatrie und -psychosomatik, von mehr als 6 Stunden bis 9 Stunden pro Tag  |
| 93.9F.22 †↔ Atmungsunterstützung durch Anwendung von High-flow-Nasenkanülen [HFNC-System] bei Kindern und Jugendlichen                | 94.35.13 †↔ Psychiatrisch-psychotherapeutische Krisenintervention in der Erwachsenenpsychiatrie und -psychosomatik, von mehr als 9 Stunden bis 12 Stunden pro Tag |
| 93.9F.32 †↔ Atmungsunterstützung durch Anwendung von High-flow-Nasenkanülen [HFNC-System] bei Erwachsenen                             | 94.35.14 †↔ Psychiatrisch-psychotherapeutische Krisenintervention in der Erwachsenenpsychiatrie und -psychosomatik, von mehr als 12 Stunden pro Tag               |
| 93.9G.21 †↔ Maskenüberdrucktherapie, CPAP, Kontrolle und Optimierung einer bestehenden Einstellung, innerhalb von 3 Tagen             | 94.35.21 †↔ Psychiatrisch-psychotherapeutische Krisenintervention in der Kinder- und Jugendpsychiatrie, von mehr als 4 Stunden bis 6 Stunden pro Tag              |
| 93.9G.22 †↔ Maskenüberdrucktherapie, CPAP, Kontrolle und Optimierung einer bestehenden Einstellung, über mehr als 3 Tage              | 94.35.22 †↔ Psychiatrisch-psychotherapeutische Krisenintervention in der Kinder- und Jugendpsychiatrie, von mehr als 6 Stunden bis 9 Stunden pro Tag              |
| 93.9G.41 †↔ Maskenüberdrucktherapie, BiPAP, Kontrolle und Optimierung einer bestehenden Einstellung, innerhalb von 3 Tagen            |   |
| 93.9G.42 †↔ Maskenüberdrucktherapie, BiPAP, Kontrolle und Optimierung einer bestehenden Einstellung, über mehr als 3 Tage             |   |

|             |   |             |   |
|-------------|---|-------------|---|
| 94.35.23 †↔ | Psychiatrisch-psychotherapeutische Krisenintervention in der Kinder- und Jugendpsychiatrie, von mehr als 9 Stunden bis 12 Stunden pro Tag | 94.3A.2B †↔ | Integrierte klinisch-psychosomatische Komplexbehandlung, mindestens 63 bis 69 Behandlungstage   |
| 94.35.24 †↔ | Psychiatrisch-psychotherapeutische Krisenintervention in der Kinder- und Jugendpsychiatrie, von mehr als 12 Stunden pro Tag               | 94.3A.2C †↔ | Integrierte klinisch-psychosomatische Komplexbehandlung, mindestens 70 bis 76 Behandlungstage   |
| 94.39 †↔    | Psychotherapie, sonstige  | 94.3A.2D †↔ | Integrierte klinisch-psychosomatische Komplexbehandlung, mindestens 77 bis 83 Behandlungstage   |
| 94.3A.11 †↔ | Psychotherapeutische und psychosomatische Komplexbehandlung, bis 6 Behandlungstage  | 94.3A.2E †↔ | Integrierte klinisch-psychosomatische Komplexbehandlung, 84 und mehr Behandlungstage  |
| 94.3A.12 †↔ | Psychotherapeutische und psychosomatische Komplexbehandlung, mindestens 7 bis 13 Behandlungstage  | 94.3B.11 †↔ | Komplexbehandlung der polymorbiden alterspsychiatrischen Akutpatientin / des polymorbiden alterspsychiatrischen Akutpatienten, bis 6 Behandlungstage                |
| 94.3A.13 †↔ | Psychotherapeutische und psychosomatische Komplexbehandlung, mindestens 14 bis 20 Behandlungstage   | 94.3B.12 †↔ | Komplexbehandlung der polymorbiden alterspsychiatrischen Akutpatientin / des polymorbiden alterspsychiatrischen Akutpatienten, mindestens 7 bis 13 Behandlungstage  |
| 94.3A.14 †↔ | Psychotherapeutische und psychosomatische Komplexbehandlung, mindestens 21 bis 27 Behandlungstage   | 94.3B.13 †↔ | Komplexbehandlung der polymorbiden alterspsychiatrischen Akutpatientin / des polymorbiden alterspsychiatrischen Akutpatienten, mindestens 14 bis 20 Behandlungstage |
| 94.3A.15 †↔ | Psychotherapeutische und psychosomatische Komplexbehandlung, mindestens 28 bis 34 Behandlungstage   | 94.3B.14 †↔ | Komplexbehandlung der polymorbiden alterspsychiatrischen Akutpatientin / des polymorbiden alterspsychiatrischen Akutpatienten, mindestens 21 bis 27 Behandlungstage |
| 94.3A.16 †↔ | Psychotherapeutische und psychosomatische Komplexbehandlung, mindestens 35 bis 41 Behandlungstage   | 94.3B.15 †↔ | Komplexbehandlung der polymorbiden alterspsychiatrischen Akutpatientin / des polymorbiden alterspsychiatrischen Akutpatienten, 28 und mehr Behandlungstage          |
| 94.3A.17 †↔ | Psychotherapeutische und psychosomatische Komplexbehandlung, mindestens 42 bis 48 Behandlungstage   | 94.3C.11 †↔ | Komplexbehandlung bei Demenz mit psychiatrischen und psychoorganischen Komplikationen, bis 6 Behandlungstage  |
| 94.3A.18 †↔ | Psychotherapeutische und psychosomatische Komplexbehandlung, mindestens 49 bis 55 Behandlungstage   | 94.3C.12 †↔ | Komplexbehandlung bei Demenz mit psychiatrischen und psychoorganischen Komplikationen, mindestens 7 bis 13 Behandlungstage  |
| 94.3A.1A †↔ | Psychotherapeutische und psychosomatische Komplexbehandlung, mindestens 56 bis 62 Behandlungstage   | 94.3C.13 †↔ | Komplexbehandlung bei Demenz mit psychiatrischen und psychoorganischen Komplikationen, mindestens 14 bis 20 Behandlungstage   |
| 94.3A.1B †↔ | Psychotherapeutische und psychosomatische Komplexbehandlung, mindestens 63 bis 69 Behandlungstage   | 94.3C.14 †↔ | Komplexbehandlung bei Demenz mit psychiatrischen und psychoorganischen Komplikationen, mindestens 21 bis 27 Behandlungstage   |
| 94.3A.1C †↔ | Psychotherapeutische und psychosomatische Komplexbehandlung, mindestens 70 bis 76 Behandlungstage   | 94.3C.15 †↔ | Komplexbehandlung bei Demenz mit psychiatrischen und psychoorganischen Komplikationen, mindestens 28 bis 34 Behandlungstage   |
| 94.3A.1D †↔ | Psychotherapeutische und psychosomatische Komplexbehandlung, mindestens 77 bis 83 Behandlungstage   | 94.3C.16 †↔ | Komplexbehandlung bei Demenz mit psychiatrischen und psychoorganischen Komplikationen, mindestens 35 bis 41 Behandlungstage   |
| 94.3A.1E †↔ | Psychotherapeutische und psychosomatische Komplexbehandlung, 84 und mehr Behandlungstage  | 94.3C.17 †↔ | Komplexbehandlung bei Demenz mit psychiatrischen und psychoorganischen Komplikationen, 42 und mehr Behandlungstage  |
| 94.3A.21 †↔ | Integrierte klinisch-psychosomatische Komplexbehandlung, bis 6 Behandlungstage  | 94.3G.14 †↔ | Komplexbehandlung bei Essstörung in der Psychiatrie, mindestens 28 bis 41 Behandlungstage   |
| 94.3A.22 †↔ | Integrierte klinisch-psychosomatische Komplexbehandlung, mindestens 7 bis 13 Behandlungstage  | 94.3G.15 †↔ | Komplexbehandlung bei Essstörung in der Psychiatrie, mindestens 42 bis 55 Behandlungstage   |
| 94.3A.23 †↔ | Integrierte klinisch-psychosomatische Komplexbehandlung, mindestens 14 bis 20 Behandlungstage   | 94.3G.16 †↔ | Komplexbehandlung bei Essstörung in der Psychiatrie, mindestens 56 bis 69 Behandlungstage   |
| 94.3A.24 †↔ | Integrierte klinisch-psychosomatische Komplexbehandlung, mindestens 21 bis 27 Behandlungstage   | 94.3G.17 †↔ | Komplexbehandlung bei Essstörung in der Psychiatrie, mindestens 70 bis 83 Behandlungstage   |
| 94.3A.25 †↔ | Integrierte klinisch-psychosomatische Komplexbehandlung, mindestens 28 bis 34 Behandlungstage   | 94.3G.18 †↔ | Komplexbehandlung bei Essstörung in der Psychiatrie, mindestens 84 bis 97 Behandlungstage   |
| 94.3A.26 †↔ | Integrierte klinisch-psychosomatische Komplexbehandlung, mindestens 35 bis 41 Behandlungstage   | 94.3G.1A †↔ | Komplexbehandlung bei Essstörung in der Psychiatrie, mindestens 98 bis 125 Behandlungstage  |
| 94.3A.27 †↔ | Integrierte klinisch-psychosomatische Komplexbehandlung, mindestens 42 bis 48 Behandlungstage   | 94.3G.1B †↔ | Komplexbehandlung bei Essstörung in der Psychiatrie, mindestens 126 bis 153 Behandlungstage   |
| 94.3A.28 †↔ | Integrierte klinisch-psychosomatische Komplexbehandlung, mindestens 49 bis 55 Behandlungstage   | 94.3G.1C †↔ | Komplexbehandlung bei Essstörung in der Psychiatrie, mindestens 154 bis 181 Behandlungstage   |
| 94.3A.2A †↔ | Integrierte klinisch-psychosomatische Komplexbehandlung, mindestens 56 bis 62 Behandlungstage   |             |   |

|             |   |             |   |
|-------------|---|-------------|---|
| 94.3G.1D †↔ | Komplexbehandlung bei Essstörung in der Psychiatrie, mindestens 182 bis 209 Behandlungstage   | 94.8X.22 †↔ | Psychosoziale Beratung der Patientin / des Patienten, von mehr als 4 Stunden        |
| 94.3G.1E †↔ | Komplexbehandlung bei Essstörung in der Psychiatrie, mindestens 210 bis 237 Behandlungstage   | 94.8X.30 †↔ | Psychosoziale Beratung des Patientensystems, mindestens 50 Minuten bis 2 Stunden    |
| 94.3G.1F †↔ | Komplexbehandlung bei Essstörung in der Psychiatrie, mindestens 238 und mehr Behandlungstage  | 94.8X.31 †↔ | Psychosoziale Beratung des Patientensystems, von mehr als 2 Stunden bis 4 Stunden   |
| 94.3H.11 †↔ | Komplexbehandlung der polymorbiden neuropsychiatrischen Akutpatientin / des polymorbiden neuropsychiatrischen Akutpatienten mit intellektueller Entwicklungsstörung, bis 6 Behandlungstage                | 94.8X.32 †↔ | Psychosoziale Beratung des Patientensystems, von mehr als 4 Stunden                 |
| 94.3H.12 †↔ | Komplexbehandlung der polymorbiden neuropsychiatrischen Akutpatientin / des polymorbiden neuropsychiatrischen Akutpatienten mit intellektueller Entwicklungsstörung, mindestens 7 bis 13 Behandlungstage  | 94.8X.40 †↔ | Nachsorgeorganisation, mindestens 50 Minuten bis 2 Stunden                          |
| 94.3H.13 †↔ | Komplexbehandlung der polymorbiden neuropsychiatrischen Akutpatientin / des polymorbiden neuropsychiatrischen Akutpatienten mit intellektueller Entwicklungsstörung, mindestens 14 bis 20 Behandlungstage | 94.8X.41 †↔ | Nachsorgeorganisation, von mehr als 2 Stunden bis 4 Stunden                         |
| 94.3H.14 †↔ | Komplexbehandlung der polymorbiden neuropsychiatrischen Akutpatientin / des polymorbiden neuropsychiatrischen Akutpatienten mit intellektueller Entwicklungsstörung, mindestens 21 bis 27 Behandlungstage | 94.8X.42 †↔ | Nachsorgeorganisation, von mehr als 4 Stunden                                       |
| 94.3H.15 †↔ | Komplexbehandlung der polymorbiden neuropsychiatrischen Akutpatientin / des polymorbiden neuropsychiatrischen Akutpatienten mit intellektueller Entwicklungsstörung, 28 und mehr Behandlungstage          | 94.8X.50 †↔ | Einleiten behördlicher Massnahmen, mindestens 50 Minuten bis 2 Stunden              |
| 94.7X.10 †↔ | Sozialpädiatrische, neuropädiatrische und pädiatrisch-psychosomatische Therapie, begleitende Therapie   | 94.8X.51 †↔ | Einleiten behördlicher Massnahmen, von mehr als 2 Stunden bis 4 Stunden             |
| 94.7X.11 †↔ | Sozialpädiatrische, neuropädiatrische und pädiatrisch-psychosomatische Therapie, Therapie als Blockbehandlung   | 94.8X.52 †↔ | Einleiten behördlicher Massnahmen, von mehr als 4 Stunden                           |
| 94.7X.12 †↔ | Sozialpädiatrische, neuropädiatrische und pädiatrisch-psychosomatische Therapie, Therapie als erweiterte Blockbehandlung  | 94.8X.99 †↔ | Psychosoziale Interventionen, sonstige  |
| 94.7X.20 †↔ | Sozialpädiatrische, neuropädiatrische und pädiatrisch-psychosomatische Therapie, Intensivtherapie   | 95.04 †↔    | Augenuntersuchung in Narkose  |
| 94.7X.21 †↔ | Sozialpädiatrische, neuropädiatrische und pädiatrisch-psychosomatische Therapie, erweiterte Intensivtherapie  | 96.35 †↔    | Gastrische Gavage   |
| 94.7X.22 †↔ | Sozialpädiatrische, neuropädiatrische und pädiatrisch-psychosomatische Therapie, Langzeit-Intensivtherapie  | 96.6 †↔     | Enterale Infusion konzentrierter Nährstoffe   |
| 94.7X.23 †↔ | Sozialpädiatrische, neuropädiatrische und pädiatrisch-psychosomatische Therapie, Langzeit-Intensiv-Therapie zum verhaltenstherapeutischen Training  | 97.02 †↔    | Ersetzen eines Gastrostomietubus  |
| 94.7X.30 †↔ | Sozialpädiatrische, neuropädiatrische und pädiatrisch-psychosomatische Therapie, Therapie im Gruppen-Setting  | 97.03 †↔    | Ersetzen von Sonde oder Enterostomievorrichtung im Dünndarm                         |
| 94.7X.99 †↔ | Sozialpädiatrische, neuropädiatrische und pädiatrisch-psychosomatische Therapie, sonstige   | 97.55 †↔    | Entfernen eines T-Drain, eines anderen Gallengangtubus oder eines Leberdrains       |
| 94.8X.00 †↔ | Psychosoziale Interventionen, n.n.bez.  | 97.56 †↔    | Entfernen eines Pankreastubus oder Drains   |
| 94.8X.10 †↔ | Sozialrechtliche Beratung, mindestens 50 Minuten bis 2 Stunden  | 97.61 †↔    | Entfernen eines Pyelostomie- oder Nephrostomie-Katheters                            |
| 94.8X.11 †↔ | Sozialrechtliche Beratung, von mehr als 2 Stunden bis 4 Stunden   | 97.62 †↔    | Entfernen eines Ureterostomie- oder Ureterkatheters                                 |
| 94.8X.12 †↔ | Sozialrechtliche Beratung, von mehr als 4 Stunden   | 97.65 †↔    | Entfernen eines Urethra-Stents  |
| 94.8X.20 †↔ | Psychosoziale Beratung der Patientin / des Patienten, mindestens 50 Minuten bis 2 Stunden   | 98.02 †↔    | Entfernen eines intraluminalen Fremdkörpers vom Ösophagus ohne Inzision             |
| 94.8X.21 †↔ | Psychosoziale Beratung der Patientin / des Patienten, von mehr als 2 Stunden bis 4 Stunden  | 98.03 †↔    | Entfernen eines intraluminalen Fremdkörpers von Magen und Dünndarm ohne Inzision    |
|             |   | 98.04 †↔    | Entfernen eines intraluminalen Fremdkörpers vom Dickdarm ohne Inzision              |
|             |   | 98.05 †↔    | Entfernen eines intraluminalen Fremdkörpers von Rektum und Anus ohne Inzision       |
|             |   | 98.51 †↔    | Extrakorporelle Stosswellen-Lithotripsie [ESWL] von Niere, Ureter und/oder Blase    |
|             |   | 98.52 †↔    | Extrakorporelle Stosswellen-Lithotripsie [ESWL] von Gallenblase und/oder Gallengang |
|             |   | 98.53 †↔    | Extrakorporelle Stosswellen-Lithotripsie [ESWL] von Pankreas                        |
|             |   | 98.59 †↔    | Extrakorporelle Stosswellen-Lithotripsie [ESWL] anderer Lokalisationen              |
|             |   | 99.01 †↔    | Austauschtransfusion  |
|             |   | 99.04.00 †↔ | Transfusion von Erythrozytenkonzentrat, n.n.bez.                                    |
|             |   | 99.04.09 †↔ | Transfusion von Erythrozytenkonzentrat, sonstige                                    |
|             |   | 99.04.10 †↔ | Transfusion von Erythrozytenkonzentrat, 1 TE bis 5 TE                               |
|             |   | 99.04.11 †↔ | Transfusion von Erythrozytenkonzentrat, 6 TE bis 10 TE                              |
|             |   | 99.04.12 †↔ | Transfusion von Erythrozytenkonzentrat, 11 TE bis 15 TE                             |
|             |   | 99.04.14 †↔ | Transfusion von Erythrozytenkonzentrat, 16 TE bis 20 TE                             |
|             |   | 99.04.15 †↔ | Transfusion von Erythrozytenkonzentrat, 21 TE bis 30 TE                             |
|             |   | 99.04.16 †↔ | Transfusion von Erythrozytenkonzentrat, 31 TE bis 40 TE                             |
|             |   | 99.04.17 †↔ | Transfusion von Erythrozytenkonzentrat, 41 TE bis 50 TE                             |
|             |   | 99.04.18 †↔ | Transfusion von Erythrozytenkonzentrat, 51 TE bis 60 TE                             |
|             |   | 99.04.19 †↔ | Transfusion von Erythrozytenkonzentrat, 61 TE bis 70 TE                             |

|   |   |
|---|---|
| 99.04.1A †↔ Transfusion von Erythrozytenkonzentrat, 71 TE bis 80 TE                 | 99.04.2L †↔ Transfusion von bestrahlten Erythrozytenkonzentraten, 206 TE bis 220 TE     |
| 99.04.1B †↔ Transfusion von Erythrozytenkonzentrat, 81 TE bis 90 TE                 | 99.04.2M †↔ Transfusion von bestrahlten Erythrozytenkonzentraten, 221 TE bis 235 TE     |
| 99.04.1C †↔ Transfusion von Erythrozytenkonzentrat, 91 TE bis 100 TE                | 99.04.2N †↔ Transfusion von bestrahlten Erythrozytenkonzentraten, 236 TE bis 250 TE     |
| 99.04.1D †↔ Transfusion von Erythrozytenkonzentrat, 101 TE bis 115 TE               | 99.04.2O †↔ Transfusion von bestrahlten Erythrozytenkonzentraten, 251 TE bis 265 TE     |
| 99.04.1E †↔ Transfusion von Erythrozytenkonzentrat, 116 TE bis 130 TE               | 99.04.2P †↔ Transfusion von bestrahlten Erythrozytenkonzentraten, 266 TE bis 280 TE     |
| 99.04.1F †↔ Transfusion von Erythrozytenkonzentrat, 131 TE bis 145 TE               | 99.04.2Q †↔ Transfusion von bestrahlten Erythrozytenkonzentraten, 281 TE und mehr       |
| 99.04.1G †↔ Transfusion von Erythrozytenkonzentrat, 146 TE bis 160 TE               | 99.04.31 †↔ Transfusion von kryokonservierten Erythrozytenkonzentraten, 1 TE bis 5 TE   |
| 99.04.1H †↔ Transfusion von Erythrozytenkonzentrat, 161 TE bis 175 TE               | 99.04.32 †↔ Transfusion von kryokonservierten Erythrozytenkonzentraten, 6 TE bis 10 TE  |
| 99.04.1I †↔ Transfusion von Erythrozytenkonzentrat, 176 TE bis 190 TE               | 99.04.33 †↔ Transfusion von kryokonservierten Erythrozytenkonzentraten, 11 TE bis 15 TE |
| 99.04.1J †↔ Transfusion von Erythrozytenkonzentrat, 191 TE bis 205 TE               | 99.04.34 †↔ Transfusion von kryokonservierten Erythrozytenkonzentraten, 16 TE bis 20 TE |
| 99.04.1K †↔ Transfusion von Erythrozytenkonzentrat, 206 TE bis 220 TE               | 99.04.35 †↔ Transfusion von kryokonservierten Erythrozytenkonzentraten, 21 TE bis 30 TE |
| 99.04.1L †↔ Transfusion von Erythrozytenkonzentrat, 221 TE bis 235 TE               | 99.04.36 †↔ Transfusion von kryokonservierten Erythrozytenkonzentraten, 31 TE und mehr  |
| 99.04.1M †↔ Transfusion von Erythrozytenkonzentrat, 236 TE bis 250 TE               | 99.05.41 †↔ Transfusion von Thrombozytenkonzentraten, 1 Konzentrat                      |
| 99.04.1N †↔ Transfusion von Erythrozytenkonzentrat, 251 TE bis 265 TE               | 99.05.42 †↔ Transfusion von Thrombozytenkonzentraten, 2 Konzentrate                     |
| 99.04.1O †↔ Transfusion von Erythrozytenkonzentrat, 266 TE bis 280 TE               | 99.05.43 †↔ Transfusion von Thrombozytenkonzentraten, 3 Konzentrate                     |
| 99.04.1P †↔ Transfusion von Erythrozytenkonzentrat, 281 TE und mehr                 | 99.05.44 †↔ Transfusion von Thrombozytenkonzentraten, 4 Konzentrate                     |
| 99.04.21 †↔ Transfusion von bestrahlten Erythrozytenkonzentraten, 1 TE bis 5 TE     | 99.05.45 †↔ Transfusion von Thrombozytenkonzentraten, 5 Konzentrate                     |
| 99.04.22 †↔ Transfusion von bestrahlten Erythrozytenkonzentraten, 6 TE bis 10 TE    | 99.05.46 †↔ Transfusion von Thrombozytenkonzentraten, 6 bis 8 Konzentrate               |
| 99.04.23 †↔ Transfusion von bestrahlten Erythrozytenkonzentraten, 11 TE bis 15 TE   | 99.05.47 †↔ Transfusion von Thrombozytenkonzentraten, 9 bis 11 Konzentrate              |
| 99.04.24 †↔ Transfusion von bestrahlten Erythrozytenkonzentraten, 16 TE bis 20 TE   | 99.05.48 †↔ Transfusion von Thrombozytenkonzentraten, 12 bis 14 Konzentrate             |
| 99.04.25 †↔ Transfusion von bestrahlten Erythrozytenkonzentraten, 21 TE bis 30 TE   | 99.05.4A †↔ Transfusion von Thrombozytenkonzentraten, 15 bis 17 Konzentrate             |
| 99.04.26 †↔ Transfusion von bestrahlten Erythrozytenkonzentraten, 31 TE bis 40 TE   | 99.05.4B †↔ Transfusion von Thrombozytenkonzentraten, 18 bis 20 Konzentrate             |
| 99.04.27 †↔ Transfusion von bestrahlten Erythrozytenkonzentraten, 41 TE bis 50 TE   | 99.05.4C †↔ Transfusion von Thrombozytenkonzentraten, 21 bis 23 Konzentrate             |
| 99.04.28 †↔ Transfusion von bestrahlten Erythrozytenkonzentraten, 51 TE bis 60 TE   | 99.05.4D †↔ Transfusion von Thrombozytenkonzentraten, 24 bis 26 Konzentrate             |
| 99.04.2A †↔ Transfusion von bestrahlten Erythrozytenkonzentraten, 61 TE bis 70 TE   | 99.05.4E †↔ Transfusion von Thrombozytenkonzentraten, 27 bis 29 Konzentrate             |
| 99.04.2B †↔ Transfusion von bestrahlten Erythrozytenkonzentraten, 71 TE bis 80 TE   | 99.05.4F †↔ Transfusion von Thrombozytenkonzentraten, 30 bis 35 Konzentrate             |
| 99.04.2C †↔ Transfusion von bestrahlten Erythrozytenkonzentraten, 81 TE bis 90 TE   | 99.05.4G †↔ Transfusion von Thrombozytenkonzentraten, 36 bis 41 Konzentrate             |
| 99.04.2D †↔ Transfusion von bestrahlten Erythrozytenkonzentraten, 91 TE bis 100 TE  | 99.05.4H †↔ Transfusion von Thrombozytenkonzentraten, 42 bis 47 Konzentrate             |
| 99.04.2E †↔ Transfusion von bestrahlten Erythrozytenkonzentraten, 101 TE bis 115 TE | 99.05.4I †↔ Transfusion von Thrombozytenkonzentraten, 48 bis 53 Konzentrate             |
| 99.04.2F †↔ Transfusion von bestrahlten Erythrozytenkonzentraten, 116 TE bis 130 TE | 99.05.4J †↔ Transfusion von Thrombozytenkonzentraten, 54 bis 59 Konzentrate             |
| 99.04.2G †↔ Transfusion von bestrahlten Erythrozytenkonzentraten, 131 TE bis 145 TE | 99.05.4K †↔ Transfusion von Thrombozytenkonzentraten, 60 bis 65 Konzentrate             |
| 99.04.2H †↔ Transfusion von bestrahlten Erythrozytenkonzentraten, 146 TE bis 160 TE | 99.05.4L †↔ Transfusion von Thrombozytenkonzentraten, 66 bis 71 Konzentrate             |
| 99.04.2I †↔ Transfusion von bestrahlten Erythrozytenkonzentraten, 161 TE bis 175 TE | 99.05.4M †↔ Transfusion von Thrombozytenkonzentraten, 72 bis 77 Konzentrate             |
| 99.04.2J †↔ Transfusion von bestrahlten Erythrozytenkonzentraten, 176 TE bis 190 TE | 99.05.4N †↔ Transfusion von Thrombozytenkonzentraten, 78 bis 83 Konzentrate             |
| 99.04.2K †↔ Transfusion von bestrahlten Erythrozytenkonzentraten, 191 TE bis 205 TE | 99.05.4O †↔ Transfusion von Thrombozytenkonzentraten, 84 bis 89 Konzentrate             |

|  |  |
|--|--|
| 99.05.4P †↔ Transfusion von Thrombozytenkonzentraten, 90 bis 95 Konzentrate                  | 99.05.67 †↔ Transfusion von patientenbezogenen Thrombozytenkonzentraten, 9 bis 11 Konzentrate            |
| 99.05.4Q †↔ Transfusion von Thrombozytenkonzentraten, 96 bis 101 Konzentrate                 | 99.05.68 †↔ Transfusion von patientenbezogenen Thrombozytenkonzentraten, 12 bis 14 Konzentrate           |
| 99.05.4R †↔ Transfusion von Thrombozytenkonzentraten, 102 bis 107 Konzentrate                | 99.05.6A †↔ Transfusion von patientenbezogenen Thrombozytenkonzentraten, 15 bis 17 Konzentrate           |
| 99.05.4S †↔ Transfusion von Thrombozytenkonzentraten, 108 bis 113 Konzentrate                | 99.05.6B †↔ Transfusion von patientenbezogenen Thrombozytenkonzentraten, 18 bis 20 Konzentrate           |
| 99.05.4T †↔ Transfusion von Thrombozytenkonzentraten, 114 bis 119 Konzentrate                | 99.05.6C †↔ Transfusion von patientenbezogenen Thrombozytenkonzentraten, 21 bis 23 Konzentrate           |
| 99.05.4U †↔ Transfusion von Thrombozytenkonzentraten, 120 bis 129 Konzentrate                | 99.05.6D †↔ Transfusion von patientenbezogenen Thrombozytenkonzentraten, 24 bis 26 Konzentrate           |
| 99.05.4V †↔ Transfusion von Thrombozytenkonzentraten, 130 bis 139 Konzentrate                | 99.05.6E †↔ Transfusion von patientenbezogenen Thrombozytenkonzentraten, 27 bis 29 Konzentrate           |
| 99.05.4W †↔ Transfusion von Thrombozytenkonzentraten, 140 bis 149 Konzentrate                | 99.05.6F †↔ Transfusion von patientenbezogenen Thrombozytenkonzentraten, 30 bis 32 Konzentrate           |
| 99.05.51 †↔ Transfusion von Thrombozytenkonzentraten, 150 bis 159 Konzentrate                | 99.05.6G †↔ Transfusion von patientenbezogenen Thrombozytenkonzentraten, 33 bis 35 Konzentrate           |
| 99.05.52 †↔ Transfusion von Thrombozytenkonzentraten, 160 bis 169 Konzentrate                | 99.05.6H †↔ Transfusion von patientenbezogenen Thrombozytenkonzentraten, 36 bis 38 Konzentrate           |
| 99.05.53 †↔ Transfusion von Thrombozytenkonzentraten, 170 bis 179 Konzentrate                | 99.05.6I †↔ Transfusion von patientenbezogenen Thrombozytenkonzentraten, 39 bis 41 Konzentrate           |
| 99.05.54 †↔ Transfusion von Thrombozytenkonzentraten, 180 bis 189 Konzentrate                | 99.05.6J †↔ Transfusion von patientenbezogenen Thrombozytenkonzentraten, 42 bis 44 Konzentrate           |
| 99.05.55 †↔ Transfusion von Thrombozytenkonzentraten, 190 bis 199 Konzentrate                | 99.05.6K †↔ Transfusion von patientenbezogenen Thrombozytenkonzentraten, 45 bis 47 Konzentrate           |
| 99.05.57 †↔ Transfusion von Thrombozytenkonzentraten, 200 bis 219 Konzentrate                | 99.05.6L †↔ Transfusion von patientenbezogenen Thrombozytenkonzentraten, 48 bis 50 Konzentrate           |
| 99.05.58 †↔ Transfusion von Thrombozytenkonzentraten, 220 bis 239 Konzentrate                | 99.05.6M †↔ Transfusion von patientenbezogenen Thrombozytenkonzentraten, 51 bis 53 Konzentrate           |
| 99.05.5A †↔ Transfusion von Thrombozytenkonzentraten, 240 bis 259 Konzentrate                | 99.05.6N †↔ Transfusion von patientenbezogenen Thrombozytenkonzentraten, 54 bis 56 Konzentrate           |
| 99.05.5B †↔ Transfusion von Thrombozytenkonzentraten, 260 bis 279 Konzentrate                | 99.05.6O †↔ Transfusion von patientenbezogenen Thrombozytenkonzentraten, 57 bis 59 Konzentrate           |
| 99.05.5C †↔ Transfusion von Thrombozytenkonzentraten, 280 bis 299 Konzentrate                | 99.05.6P †↔ Transfusion von patientenbezogenen Thrombozytenkonzentraten, 60 bis 62 Konzentrate           |
| 99.05.5D †↔ Transfusion von Thrombozytenkonzentraten, 300 bis 319 Konzentrate                | 99.05.6Q †↔ Transfusion von patientenbezogenen Thrombozytenkonzentraten, 63 bis 65 Konzentrate           |
| 99.05.5E †↔ Transfusion von Thrombozytenkonzentraten, 320 bis 339 Konzentrate                | 99.05.6R †↔ Transfusion von patientenbezogenen Thrombozytenkonzentraten, 66 bis 68 Konzentrate           |
| 99.05.5F †↔ Transfusion von Thrombozytenkonzentraten, 340 bis 359 Konzentrate                | 99.05.6S †↔ Transfusion von patientenbezogenen Thrombozytenkonzentraten, 69 und mehr Konzentrate         |
| 99.05.5G †↔ Transfusion von Thrombozytenkonzentraten, 360 bis 379 Konzentrate                | 99.07.00 †↔ Transfusion von Plasma und Serum, n.n.bez.   |
| 99.05.5H †↔ Transfusion von Thrombozytenkonzentraten, 380 bis 399 Konzentrate                | 99.07.09 †↔ Transfusion von Plasma und Serum, sonstige   |
| 99.05.5I †↔ Transfusion von Thrombozytenkonzentraten, 400 bis 419 Konzentrate                | 99.07.21 †↔ Transfusion von frisch gefrorenem Plasma [qFFP/qFGP], 1 TE bis 5 TE                          |
| 99.05.5J †↔ Transfusion von Thrombozytenkonzentraten, 420 bis 439 Konzentrate                | 99.07.22 †↔ Transfusion von frisch gefrorenem Plasma [qFFP/qFGP], 6 TE bis 10 TE                         |
| 99.05.5K †↔ Transfusion von Thrombozytenkonzentraten, 440 bis 459 Konzentrate                | 99.07.23 †↔ Transfusion von frisch gefrorenem Plasma [qFFP/qFGP], 11 TE bis 15 TE                        |
| 99.05.5L †↔ Transfusion von Thrombozytenkonzentraten, 460 bis 479 Konzentrate                | 99.07.24 †↔ Transfusion von frisch gefrorenem Plasma [qFFP/qFGP], 16 TE bis 20 TE                        |
| 99.05.5M †↔ Transfusion von Thrombozytenkonzentraten, 480 bis 499 Konzentrate                | 99.07.25 †↔ Transfusion von frisch gefrorenem Plasma [qFFP/qFGP], 21 TE bis 25 TE                        |
| 99.05.5N †↔ Transfusion von Thrombozytenkonzentraten, 500 und mehr Konzentrate               | 99.07.26 †↔ Transfusion von frisch gefrorenem Plasma [qFFP/qFGP], 26 TE bis 30 TE                        |
| 99.05.61 †↔ Transfusion von patientenbezogenen Thrombozytenkonzentraten, 1 Konzentrat        | 99.07.27 †↔ Transfusion von frisch gefrorenem Plasma [qFFP/qFGP], 31 TE bis 35 TE                        |
| 99.05.62 †↔ Transfusion von patientenbezogenen Thrombozytenkonzentraten, 2 Konzentrate       | 99.07.28 †↔ Transfusion von frisch gefrorenem Plasma [qFFP/qFGP], 36 TE bis 40 TE                        |
| 99.05.63 †↔ Transfusion von patientenbezogenen Thrombozytenkonzentraten, 3 Konzentrate       | 99.07.2A †↔ Transfusion von frisch gefrorenem Plasma [qFFP/qFGP], 41 TE bis 45 TE                        |
| 99.05.64 †↔ Transfusion von patientenbezogenen Thrombozytenkonzentraten, 4 Konzentrate       | 99.07.2B †↔ Transfusion von frisch gefrorenem Plasma [qFFP/qFGP], 46 TE bis 50 TE                        |
| 99.05.65 †↔ Transfusion von patientenbezogenen Thrombozytenkonzentraten, 5 Konzentrate       | 99.07.2C †↔ Transfusion von frisch gefrorenem Plasma [qFFP/qFGP], 51 TE und mehr                         |
| 99.05.66 †↔ Transfusion von patientenbezogenen Thrombozytenkonzentraten, 6 bis 8 Konzentrate | 99.07.31 †↔ Transfusion von pathogeninaktiviertem frisch gefrorenem Plasma [piFFP/piFGP], 1 TE bis 5 TE  |
|  | 99.07.32 †↔ Transfusion von pathogeninaktiviertem frisch gefrorenem Plasma [piFFP/piFGP], 6 TE bis 10 TE |

- 99.07.33 †↔ Transfusion von pathogeninaktiviertem frisch gefrorenem Plasma [piFFP/piFGP], 11 TE bis 15 TE
- 99.07.34 †↔ Transfusion von pathogeninaktiviertem frisch gefrorenem Plasma [piFFP/piFGP], 16 TE bis 20 TE
- 99.07.35 †↔ Transfusion von pathogeninaktiviertem frisch gefrorenem Plasma [piFFP/piFGP], 21 TE bis 25 TE
- 99.07.36 †↔ Transfusion von pathogeninaktiviertem frisch gefrorenem Plasma [piFFP/piFGP], 26 TE bis 30 TE
- 99.07.37 †↔ Transfusion von pathogeninaktiviertem frisch gefrorenem Plasma [piFFP/piFGP], 31 TE bis 35 TE
- 99.07.38 †↔ Transfusion von pathogeninaktiviertem frisch gefrorenem Plasma [piFFP/piFGP], 36 TE bis 40 TE
- 99.07.3A †↔ Transfusion von pathogeninaktiviertem frisch gefrorenem Plasma [piFFP/piFGP], 41 TE bis 45 TE
- 99.07.3B †↔ Transfusion von pathogeninaktiviertem frisch gefrorenem Plasma [piFFP/piFGP], 46 TE bis 50 TE
- 99.07.3C †↔ Transfusion von pathogeninaktiviertem frisch gefrorenem Plasma [piFFP/piFGP], 51 TE und mehr
- 99.08 †↔ Transfusion von Blutexpander
- 99.09.10 †↔ Transfusion von Granulozyten, 1 - 5 Konzentrate
- 99.09.12 †↔ Transfusion von Granulozyten, 6 bis 10 Konzentrate
- 99.09.13 †↔ Transfusion von Granulozyten, 11 bis 15 Konzentrate
- 99.09.14 †↔ Transfusion von Granulozyten, 16 bis 20 Konzentrate
- 99.09.15 †↔ Transfusion von Granulozyten, 21 Konzentrate und mehr
- 99.09.20 †↔ Transfusion von Spenderlymphozyten, Fremdbezug
- 99.09.23 †↔ Transfusion von Spenderlymphozyten, 1 bis 3 Konzentrate
- 99.09.24 †↔ Transfusion von Spenderlymphozyten, 4 bis 6 Konzentrate
- 99.09.25 †↔ Transfusion von Spenderlymphozyten, mehr als 6 Konzentrate
- 99.09.30 †↔ Transfusion von Leukozyten nach In-vitro-Kultur
- 99.0A †↔ Transfusion von Plasmabestandteilen und gentechnisch hergestellten Plasmaproteinen
- 99.10.16 †↔ Tägliche Infusion mit thrombolytischer Substanz, bis 2 Behandlungstage
- 99.10.17 †↔ Tägliche Infusion mit thrombolytischer Substanz, mindestens 3 bis 6 Behandlungstage
- 99.10.18 †↔ Tägliche Infusion mit thrombolytischer Substanz, mindestens 7 bis 13 Behandlungstage
- 99.10.1A †↔ Tägliche Infusion mit thrombolytischer Substanz, mindestens 14 bis 20 Behandlungstage
- 99.10.1B †↔ Tägliche Infusion mit thrombolytischer Substanz, 21 und mehr Behandlungstage
- 99.15 †↔ Parenterale Infusion konzentrierter Nährlösungen
- 99.18 †↔ Injektion oder Infusion von Elektrolyten
- 99.1A †↔ Injektion, Infusion oder orale Gabe von Beta-Blocker zur Therapie des infantilen Hämangioms beim Neugeborenen und Säugling
- 99.22.16 †↔ Injektion oder Infusion einer antiinfektiösen Substanz, bis 3 Behandlungstage
- 99.22.17 †↔ Injektion oder Infusion einer antiinfektiösen Substanz, mindestens 4 bis 6 Behandlungstage
- 99.22.18 †↔ Injektion oder Infusion einer antiinfektiösen Substanz, mindestens 7 bis 13 Behandlungstage
- 99.22.1A †↔ Injektion oder Infusion einer antiinfektiösen Substanz, mindestens 14 bis 27 Behandlungstage
- 99.22.1B †↔ Injektion oder Infusion einer antiinfektiösen Substanz, 28 und mehr Behandlungstage
- 99.25.21 †↔ Hypertherme intraperitoneale Chemotherapie [HIPEC]
- 99.25.22 †↔ Hypertherme intrathorakale Chemotherapie [HITOC]
- 99.25.23 †↔ Intraperitoneale Druckaerosol-Chemotherapie [PIPAC]
- 99.25.24 †↔ Intrathorakale Druckaerosol-Chemotherapie [PITAC]
- 99.25.25 †↔ Intraoperative, intrathorakale Applikation einer Lösung aus Chemotherapeutikum und Fibrin der Patientin / des Patienten als Trägersubstanz
- 99.25.51 †↔ Nicht komplexe Chemotherapie
- 99.25.52 †↔ Mittelgradig komplexe und intensive Chemotherapie
- 99.25.53 †↔ Hochgradig komplexe und intensive Chemotherapie
- 99.25.54 †↔ Hochgradig komplexe und intensive Chemotherapie: zwei Chemotherapien während eines stationären Aufenthalts
- 99.28.01 †↔ Instillation von zytotoxischen Materialien und Immunmodulatoren, intrathekal
- 99.28.02 †↔ Instillation von zytotoxischen Materialien und Immunmodulatoren, intrazerebral
- 99.28.03 †↔ Instillation von zytotoxischen Materialien und Immunmodulatoren, in die Pleurahöhle
- 99.28.04 †↔ Instillation von zytotoxischen Materialien und Immunmodulatoren, intraperitoneal
- 99.28.05 †↔ Instillation von zytotoxischen Materialien und Immunmodulatoren, in die Harnblase
- 99.28.06 †↔ Instillation von zytotoxischen Materialien und Immunmodulatoren, in das Nierenbecken
- 99.28.07 †↔ Instillation von und lokoregional zytotoxischen Materialien und Immunmodulatoren, arteriell
- 99.28.08 †↔ Instillation von zytotoxischen Materialien und Immunmodulatoren, sonstige
- 99.2B.12 †↔ Ersteinstellung der Behandlung von Morbus Parkinson im fortgeschrittenen Stadium mit einer Arzneimittelpumpe mit Levodopa/Carbidopa
- 99.60 †↔ Kardiopulmonale Reanimation, n.n.bez.
- 99.63 †↔ Äussere Herzmassage
- 99.71.00 †↔ Therapeutische Plasmapherese, n.n.bez.
- 99.71.12 †↔ Therapeutische Plasmapherese, Plasmaaustausch mit NaCl und Kolloiden (z. B. Albumin)
- 99.71.13 †↔ Therapeutische Plasmapherese, Plasmaaustausch ausschliesslich mit FFP [qFFP, piFFP]
- 99.71.99 †↔ Therapeutische Plasmapherese, sonstige
- 99.72.11 †↔ Therapeutische Leukapherese
- 99.72.21 †↔ Lymphapherese zur Transplantation
- 99.73 †↔ Therapeutische Erythropherese
- 99.74 †↔ Therapeutische Thrombopherese
- 99.76.00 †↔ Extrakorporale Immunadsorption und Adsorption, n.n.bez.
- 99.76.09 †↔ Extrakorporale Immunadsorption und Adsorption, sonstige
- 99.76.10 †↔ Extrakorporale Immunadsorption, mit nicht regenerierbarer Säule
- 99.76.11 †↔ Extrakorporale Immunadsorption, mit regenerierbarer Säule
- 99.76.20 †↔ LDL-Apherese
- 99.76.31 †↔ Extrakorporale Adsorption hydrophober, niedrig- und mittelmolekularer Substanzen
- 99.78 †↔ Aquapherese
- 99.79.00 †↔ Sonstige therapeutische Apherese, n.n.bez.
- 99.79.11 †↔ Vorbereitung auf ABO - inkompatible Lebendspender Organtransplantation
- 99.79.21 †↔ Apherese zur Elimination von Endotoxin mittels Polymyxin-Hämoperfusion
- 99.81.20 †↔ Systemische Hypothermie
- 99.83 †↔ Sonstige Phototherapie
- 99.84.15 †↔ Kontaktisolierung, bis 6 Behandlungstage
- 99.84.16 †↔ Kontaktisolierung, mindestens 7 bis 13 Behandlungstage
- 99.84.17 †↔ Kontaktisolierung, mindestens 14 bis 20 Behandlungstage
- 99.84.1A †↔ Kontaktisolierung, mindestens 21 bis 27 Behandlungstage
- 99.84.1B †↔ Kontaktisolierung, mindestens 28 bis 41 Behandlungstage
- 99.84.1C †↔ Kontaktisolierung, mindestens 42 bis 55 Behandlungstage

|  |  |
|--|--|
| 99.84.1D †↔ Kontaktisolierung, mindestens 56 bis 69 Behandlungstage                                | 99.84.5F †↔ Protektive Isolierung in einem speziellen Zimmer, 84 und mehr Behandlungstage  |
| 99.84.1E †↔ Kontaktisolierung, mindestens 70 bis 83 Behandlungstage                                | 99.88 †↔ Therapeutische Photopherese   |
| 99.84.1F †↔ Kontaktisolierung, 84 und mehr Behandlungstage   | 99.A0.11 †↔ Komplexdiagnostik bei malignen hämatologischen Erkrankungen, ohne HLA-Typisierung  |
| 99.84.25 †↔ Tröpfchenisolierung, bis 6 Behandlungstage   | 99.A0.12 †↔ Komplexdiagnostik bei malignen hämatologischen Erkrankungen, mit HLA-Typisierung   |
| 99.84.26 †↔ Tröpfchenisolierung, mindestens 7 bis 13 Behandlungstage                               | 99.A1.11 †↔ Komplexdiagnostik bei Hämoglobinopathien   |
| 99.84.27 †↔ Tröpfchenisolierung, mindestens 14 bis 20 Behandlungstage                              | 99.A1.12 †↔ Komplexdiagnostik bei Knochenmarkversagen ohne HLA-Typisierung   |
| 99.84.2A †↔ Tröpfchenisolierung, mindestens 21 bis 27 Behandlungstage                              | 99.A1.13 †↔ Komplexdiagnostik bei Knochenmarkversagen mit HLA-Typisierung  |
| 99.84.2B †↔ Tröpfchenisolierung, mindestens 28 bis 41 Behandlungstage                              | 99.A2.11 †↔ Basisdiagnostik bei unklarem Symptomkomplex bei Kindern, mit genetischer Diagnostik  |
| 99.84.2C †↔ Tröpfchenisolierung, mindestens 42 bis 55 Behandlungstage                              | 99.A3.11 †↔ Komplexe neuropädiatrische Diagnostik, mit neurometabolischer Labordiagnostik und/oder infektiologischer/autoimmunitzündlicher Labordiagnostik                           |
| 99.84.2D †↔ Tröpfchenisolierung, mindestens 56 bis 69 Behandlungstage                              | 99.A3.12 †↔ Komplexe neuropädiatrische Diagnostik, mit genetischer Diagnostik  |
| 99.84.2E †↔ Tröpfchenisolierung, mindestens 70 bis 83 Behandlungstage                              | 99.A3.13 †↔ Komplexe neuropädiatrische Diagnostik mit neurometabolischer Labordiagnostik und/oder infektiologischer/autoimmunitzündlicher Labordiagnostik und genetischer Diagnostik |
| 99.84.2F †↔ Tröpfchenisolierung, 84 und mehr Behandlungstage                                       | 99.A4 †↔ Komplexe Abklärung einer Regulationsstörung im Neugeborenen-, Säuglings- und Kindesalter  |
| 99.84.35 †↔ Aerosolisolierung, bis 6 Behandlungstage   | 99.A5.31 †↔ Komplexe Abklärung bei Verdacht oder Nachweis auf Kindsmisshandlung bzw. Vernachlässigung im Neugeborenen-, Säuglings-, Kindes- und Jugendlichenalter                    |
| 99.84.36 †↔ Aerosolisolierung, mindestens 7 bis 13 Behandlungstage                                 | 99.A6.11 †↔ Neurologische Komplexdiagnostik, mit neurometabolischer Labordiagnostik und/oder infektiologischer/autoimmunitzündlicher Labordiagnostik                                 |
| 99.84.37 †↔ Aerosolisolierung, mindestens 14 bis 20 Behandlungstage                                | 99.A6.12 †↔ Neurologische Komplexdiagnostik, mit genetischer Diagnostik  |
| 99.84.3A †↔ Aerosolisolierung, mindestens 21 bis 27 Behandlungstage                                | 99.A6.13 †↔ Neurologische Komplexdiagnostik, mit neurometabolischer Labordiagnostik und/oder infektiologischer/autoimmunitzündlicher Labordiagnostik und genetischer Diagnostik      |
| 99.84.3B †↔ Aerosolisolierung, mindestens 28 bis 41 Behandlungstage                                | 99.A7 †↔ Komplexdiagnostik des akuten Hirnschlags in Stroke Unit oder Stroke Center, bis maximal 24 Stunden  |
| 99.84.3C †↔ Aerosolisolierung, mindestens 42 bis 55 Behandlungstage                                | 99.A8.12 †↔ Neonatologische Diagnostik und Überwachung auf einer Neonatal (Special, Intermediate, Intensive) Care Unit, von mehr als 24 Stunden bis 48 Stunden                       |
| 99.84.3D †↔ Aerosolisolierung, mindestens 56 bis 69 Behandlungstage                                | 99.A8.13 †↔ Neonatologische Diagnostik und Überwachung auf einer Neonatal (Special, Intermediate, Intensive) Care Unit, von mehr als 48 Stunden bis 72 Stunden                       |
| 99.84.3E †↔ Aerosolisolierung, mindestens 70 bis 83 Behandlungstage                                | 99.A8.14 †↔ Neonatologische Diagnostik und Überwachung auf einer Neonatal (Special, Intermediate, Intensive) Care Unit, von mehr als 72 Stunden                                      |
| 99.84.3F †↔ Aerosolisolierung, 84 und mehr Behandlungstage   | 99.AA.11 †↔ Umfassende genomische Diagnostik von malignen Neoplasien, Tumorprofiling von mehr als 100 Genen  |
| 99.84.45 †↔ Einfache protektive Isolierung, bis 6 Behandlungstage                                  | 99.B1.17 †↔ Leberkomplexbehandlung, mindestens 7 bis 13 Behandlungstage  |
| 99.84.46 †↔ Einfache protektive Isolierung, mindestens 7 bis 13 Behandlungstage                    | 99.B1.18 †↔ Leberkomplexbehandlung, mindestens 14 bis 20 Behandlungstage   |
| 99.84.47 †↔ Einfache protektive Isolierung, mindestens 14 bis 20 Behandlungstage                   | 99.B1.1A †↔ Leberkomplexbehandlung, mindestens 21 bis 27 Behandlungstage   |
| 99.84.4A †↔ Einfache protektive Isolierung, mindestens 21 bis 27 Behandlungstage                   | 99.B1.1B †↔ Leberkomplexbehandlung, mindestens 28 bis 34 Behandlungstage   |
| 99.84.4B †↔ Einfache protektive Isolierung, mindestens 28 bis 41 Behandlungstage                   | 99.B1.1C †↔ Leberkomplexbehandlung, mindestens 35 bis 41 Behandlungstage   |
| 99.84.4C †↔ Einfache protektive Isolierung, mindestens 42 bis 55 Behandlungstage                   | 99.B1.1D †↔ Leberkomplexbehandlung, mindestens 42 bis 48 Behandlungstage   |
| 99.84.4D †↔ Einfache protektive Isolierung, mindestens 56 bis 69 Behandlungstage                   | 99.B1.1E †↔ Leberkomplexbehandlung, mindestens 49 bis 55 Behandlungstage   |
| 99.84.4E †↔ Einfache protektive Isolierung, mindestens 70 bis 83 Behandlungstage                   | 99.B1.1F †↔ Leberkomplexbehandlung, mindestens 56 bis 83 Behandlungstage   |
| 99.84.4F †↔ Einfache protektive Isolierung, 84 und mehr Behandlungstage                            | 99.B1.1G †↔ Leberkomplexbehandlung, mindestens 84 bis 111 Behandlungstage  |
| 99.84.55 †↔ Protektive Isolierung in einem speziellen Zimmer, bis 6 Behandlungstage                |  |
| 99.84.56 †↔ Protektive Isolierung in einem speziellen Zimmer, mindestens 7 bis 13 Behandlungstage  |  |
| 99.84.57 †↔ Protektive Isolierung in einem speziellen Zimmer, mindestens 14 bis 20 Behandlungstage |  |
| 99.84.5A †↔ Protektive Isolierung in einem speziellen Zimmer, mindestens 21 bis 27 Behandlungstage |  |
| 99.84.5B †↔ Protektive Isolierung in einem speziellen Zimmer, mindestens 28 bis 41 Behandlungstage |  |
| 99.84.5C †↔ Protektive Isolierung in einem speziellen Zimmer, mindestens 42 bis 55 Behandlungstage |  |
| 99.84.5D †↔ Protektive Isolierung in einem speziellen Zimmer, mindestens 56 bis 69 Behandlungstage |  |
| 99.84.5E †↔ Protektive Isolierung in einem speziellen Zimmer, mindestens 70 bis 83 Behandlungstage |  |



- 99.B1.1H †↔ Leberkomplexbehandlung, 112 und mehr Behandlungstage
- 99.B3.17 †↔ Komplexbehandlung bei schwerbehandelbarer Epilepsie, mindestens 7 bis 13 Behandlungstage
- 99.B3.18 †↔ Komplexbehandlung bei schwerbehandelbarer Epilepsie, mindestens 14 bis 20 Behandlungstage
- 99.B3.1A †↔ Komplexbehandlung bei schwerbehandelbarer Epilepsie, 21 und mehr Behandlungstage
- 99.B4.14 †↔ Multimodale Komplexbehandlung bei extrapyramidal-motorischen Krankheiten, mindestens 7 bis 13 Behandlungstage
- 99.B4.15 †↔ Multimodale Komplexbehandlung bei extrapyramidal-motorischen Krankheiten, mindestens 14 bis 20 Behandlungstage
- 99.B4.16 †↔ Multimodale Komplexbehandlung bei extrapyramidal-motorischen Krankheiten, 21 und mehr Behandlungstage
- 99.B5.09 †↔ Komplexe endokrinologische oder metabolische Massnahmen, sonstige
- 99.B5.10 †↔ Komplexe endokrinologische Funktionsuntersuchung ohne invasive Katheter-Untersuchung
- 99.B5.21 †↔ Komplexe endokrinologische Funktionsuntersuchung mit invasiver Katheter-Untersuchung, ohne hormonelle Stimulation während des stationären Aufenthaltes
- 99.B5.22 †↔ Komplexe endokrinologische Funktionsuntersuchung mit invasiver Katheter-Untersuchung, mit hormoneller Stimulation während des stationären Aufenthaltes
- 99.B5.34 †↔ Multimodale Komplexbehandlung bei Diabetes mellitus, mindestens 7 bis 13 Behandlungstage
- 99.B5.35 †↔ Multimodale Komplexbehandlung bei Diabetes mellitus, mindestens 14 bis 20 Behandlungstage
- 99.B5.36 †↔ Multimodale Komplexbehandlung bei Diabetes mellitus, 21 und mehr Behandlungstage
- 99.B6.26 †↔ Komplexbehandlung der Hand, mindestens 7 bis 13 Behandlungstage
- 99.B6.27 †↔ Komplexbehandlung der Hand, mindestens 14 bis 20 Behandlungstage
- 99.B6.28 †↔ Komplexbehandlung der Hand, 21 und mehr Behandlungstage
- 99.B6.35 †↔ Komplexbehandlung des Amputationsstumpfes, untere Extremität, bis 6 Behandlungstage
- 99.B6.36 †↔ Komplexbehandlung des Amputationsstumpfes, untere Extremität, mindestens 7 bis 13 Behandlungstage
- 99.B6.37 †↔ Komplexbehandlung des Amputationsstumpfes, untere Extremität, mindestens 14 bis 20 Behandlungstage
- 99.B6.38 †↔ Komplexbehandlung des Amputationsstumpfes, untere Extremität, mindestens 21 Behandlungstage und mehr
- 99.B7.11 †↔ Intensivmedizinische Komplexbehandlung, 60 bis 119 Aufwandspunkte
- 99.B7.12 †↔ Intensivmedizinische Komplexbehandlung, 120 bis 184 Aufwandspunkte
- 99.B7.13 †↔ Intensivmedizinische Komplexbehandlung, 185 bis 360 Aufwandspunkte
- 99.B7.14 †↔ Intensivmedizinische Komplexbehandlung, 361 bis 552 Aufwandspunkte
- 99.B7.15 †↔ Intensivmedizinische Komplexbehandlung, 553 bis 828 Aufwandspunkte
- 99.B7.16 †↔ Intensivmedizinische Komplexbehandlung, 829 bis 1104 Aufwandspunkte
- 99.B7.17 †↔ Intensivmedizinische Komplexbehandlung, 1105 bis 1380 Aufwandspunkte
- 99.B7.18 †↔ Intensivmedizinische Komplexbehandlung, 1381 bis 1656 Aufwandspunkte
- 99.B7.1A †↔ Intensivmedizinische Komplexbehandlung, 1657 bis 1932 Aufwandspunkte
- 99.B7.1B †↔ Intensivmedizinische Komplexbehandlung, 1933 bis 2208 Aufwandspunkte
- 99.B7.1C †↔ Intensivmedizinische Komplexbehandlung, 2209 bis 2484 Aufwandspunkte
- 99.B7.1D †↔ Intensivmedizinische Komplexbehandlung, 2485 bis 2760 Aufwandspunkte
- 99.B7.1E †↔ Intensivmedizinische Komplexbehandlung, 2761 bis 3220 Aufwandspunkte
- 99.B7.1F †↔ Intensivmedizinische Komplexbehandlung, 3221 bis 3680 Aufwandspunkte
- 99.B7.1G †↔ Intensivmedizinische Komplexbehandlung, 3681 bis 4600 Aufwandspunkte
- 99.B7.1H †↔ Intensivmedizinische Komplexbehandlung, 4601 bis 5520 Aufwandspunkte
- 99.B7.1I †↔ Intensivmedizinische Komplexbehandlung, 5521 bis 7360 Aufwandspunkte
- 99.B7.1J †↔ Intensivmedizinische Komplexbehandlung, 7361 bis 9200 Aufwandspunkte
- 99.B7.1K †↔ Intensivmedizinische Komplexbehandlung, 9201 bis 11040 Aufwandspunkte
- 99.B7.1L †↔ Intensivmedizinische Komplexbehandlung, 11041 bis 13800 Aufwandspunkte
- 99.B7.1M †↔ Intensivmedizinische Komplexbehandlung, 13801 bis 16560 Aufwandspunkte
- 99.B7.1N †↔ Intensivmedizinische Komplexbehandlung, 16561 bis 19320 Aufwandspunkte
- 99.B7.1O †↔ Intensivmedizinische Komplexbehandlung, 19321 und mehr Aufwandspunkte
- 99.B7.42 †↔ Intensivmedizinische Komplexbehandlung im Kindesalter (Basisprozedur), 66 bis 130 Aufwandspunkte
- 99.B7.43 †↔ Intensivmedizinische Komplexbehandlung im Kindesalter (Basisprozedur), 131 bis 196 Aufwandspunkte
- 99.B7.44 †↔ Intensivmedizinische Komplexbehandlung im Kindesalter (Basisprozedur), 197 bis 392 Aufwandspunkte
- 99.B7.45 †↔ Intensivmedizinische Komplexbehandlung im Kindesalter (Basisprozedur), 393 bis 588 Aufwandspunkte
- 99.B7.46 †↔ Intensivmedizinische Komplexbehandlung im Kindesalter (Basisprozedur), 589 bis 784 Aufwandspunkte
- 99.B7.47 †↔ Intensivmedizinische Komplexbehandlung im Kindesalter (Basisprozedur), 785 bis 980 Aufwandspunkte
- 99.B7.48 †↔ Intensivmedizinische Komplexbehandlung im Kindesalter (Basisprozedur), 981 bis 1176 Aufwandspunkte
- 99.B7.4A †↔ Intensivmedizinische Komplexbehandlung im Kindesalter (Basisprozedur), 1177 bis 1470 Aufwandspunkte
- 99.B7.4B †↔ Intensivmedizinische Komplexbehandlung im Kindesalter (Basisprozedur), 1471 bis 1764 Aufwandspunkte
- 99.B7.4C †↔ Intensivmedizinische Komplexbehandlung im Kindesalter (Basisprozedur), 1765 bis 2058 Aufwandspunkte
- 99.B7.4D †↔ Intensivmedizinische Komplexbehandlung im Kindesalter (Basisprozedur), 2059 bis 2352 Aufwandspunkte
- 99.B7.4E †↔ Intensivmedizinische Komplexbehandlung im Kindesalter (Basisprozedur), 2353 bis 2646 Aufwandspunkte
- 99.B7.4F †↔ Intensivmedizinische Komplexbehandlung im Kindesalter (Basisprozedur), 2647 bis 2940 Aufwandspunkte
- 99.B7.4G †↔ Intensivmedizinische Komplexbehandlung im Kindesalter (Basisprozedur), 2941 bis 3430 Aufwandspunkte

- 99.B7.4H †↔ Intensivmedizinische Komplexbehandlung im Kindesalter (Basisprozedur), 3431 bis 3920 Aufwandspunkte
- 99.B7.4I †↔ Intensivmedizinische Komplexbehandlung im Kindesalter (Basisprozedur), 3921 bis 4410 Aufwandspunkte
- 99.B7.4J †↔ Intensivmedizinische Komplexbehandlung im Kindesalter (Basisprozedur), 4411 bis 4900 Aufwandspunkte
- 99.B7.4K †↔ Intensivmedizinische Komplexbehandlung im Kindesalter (Basisprozedur), 4901 bis 5880 Aufwandspunkte
- 99.B7.4L †↔ Intensivmedizinische Komplexbehandlung im Kindesalter (Basisprozedur), 5881 bis 6860 Aufwandspunkte
- 99.B7.4M †↔ Intensivmedizinische Komplexbehandlung im Kindesalter (Basisprozedur), 6861 bis 7840 Aufwandspunkte
- 99.B7.4N †↔ Intensivmedizinische Komplexbehandlung im Kindesalter (Basisprozedur), 7841 bis 9800 Aufwandspunkte
- 99.B7.4O †↔ Intensivmedizinische Komplexbehandlung im Kindesalter (Basisprozedur), 9801 bis 11760 Aufwandspunkte
- 99.B7.4P †↔ Intensivmedizinische Komplexbehandlung im Kindesalter (Basisprozedur), 11761 bis 13720 Aufwandspunkte
- 99.B7.4Q †↔ Intensivmedizinische Komplexbehandlung im Kindesalter (Basisprozedur), 13721 bis 16660 Aufwandspunkte
- 99.B7.4R †↔ Intensivmedizinische Komplexbehandlung im Kindesalter (Basisprozedur), 16661 bis 19600 Aufwandspunkte
- 99.B7.4S †↔ Intensivmedizinische Komplexbehandlung im Kindesalter (Basisprozedur), 19601 und mehr Aufwandspunkte
- 99.B7.52 †↔ Intensivmedizinische Komplexbehandlung im Neugeborenenalter (Basisprozedur), 66 bis 130 Aufwandspunkte
- 99.B7.53 †↔ Intensivmedizinische Komplexbehandlung im Neugeborenenalter (Basisprozedur), 131 bis 196 Aufwandspunkte
- 99.B7.54 †↔ Intensivmedizinische Komplexbehandlung im Neugeborenenalter (Basisprozedur), 197 bis 392 Aufwandspunkte
- 99.B7.55 †↔ Intensivmedizinische Komplexbehandlung im Neugeborenenalter (Basisprozedur), 393 bis 588 Aufwandspunkte
- 99.B7.56 †↔ Intensivmedizinische Komplexbehandlung im Neugeborenenalter (Basisprozedur), 589 bis 784 Aufwandspunkte
- 99.B7.57 †↔ Intensivmedizinische Komplexbehandlung im Neugeborenenalter (Basisprozedur), 785 bis 980 Aufwandspunkte
- 99.B7.58 †↔ Intensivmedizinische Komplexbehandlung im Neugeborenenalter (Basisprozedur), 981 bis 1176 Aufwandspunkte
- 99.B7.5A †↔ Intensivmedizinische Komplexbehandlung im Neugeborenenalter (Basisprozedur), 1177 bis 1470 Aufwandspunkte
- 99.B7.5B †↔ Intensivmedizinische Komplexbehandlung im Neugeborenenalter (Basisprozedur), 1471 bis 1764 Aufwandspunkte
- 99.B7.5C †↔ Intensivmedizinische Komplexbehandlung im Neugeborenenalter (Basisprozedur), 1765 bis 2058 Aufwandspunkte
- 99.B7.5D †↔ Intensivmedizinische Komplexbehandlung im Neugeborenenalter (Basisprozedur), 2059 bis 2352 Aufwandspunkte
- 99.B7.5E †↔ Intensivmedizinische Komplexbehandlung im Neugeborenenalter (Basisprozedur), 2353 bis 2646 Aufwandspunkte
- 99.B7.5F †↔ Intensivmedizinische Komplexbehandlung im Neugeborenenalter (Basisprozedur), 2647 bis 2940 Aufwandspunkte
- 99.B7.5G †↔ Intensivmedizinische Komplexbehandlung im Neugeborenenalter (Basisprozedur), 2941 bis 3430 Aufwandspunkte
- 99.B7.5H †↔ Intensivmedizinische Komplexbehandlung im Neugeborenenalter (Basisprozedur), 3431 bis 3920 Aufwandspunkte
- 99.B7.5I †↔ Intensivmedizinische Komplexbehandlung im Neugeborenenalter (Basisprozedur), 3921 bis 4410 Aufwandspunkte
- 99.B7.5J †↔ Intensivmedizinische Komplexbehandlung im Neugeborenenalter (Basisprozedur), 4411 bis 4900 Aufwandspunkte
- 99.B7.5K †↔ Intensivmedizinische Komplexbehandlung im Neugeborenenalter (Basisprozedur), 4901 bis 5880 Aufwandspunkte
- 99.B7.5L †↔ Intensivmedizinische Komplexbehandlung im Neugeborenenalter (Basisprozedur), 5881 bis 6860 Aufwandspunkte
- 99.B7.5M †↔ Intensivmedizinische Komplexbehandlung im Neugeborenenalter (Basisprozedur), 6861 bis 7840 Aufwandspunkte
- 99.B7.5N †↔ Intensivmedizinische Komplexbehandlung im Neugeborenenalter (Basisprozedur), 7841 bis 9800 Aufwandspunkte
- 99.B7.5O †↔ Intensivmedizinische Komplexbehandlung im Neugeborenenalter (Basisprozedur), 9801 bis 11760 Aufwandspunkte
- 99.B7.5P †↔ Intensivmedizinische Komplexbehandlung im Neugeborenenalter (Basisprozedur), 11761 bis 13720 Aufwandspunkte
- 99.B7.5Q †↔ Intensivmedizinische Komplexbehandlung im Neugeborenenalter (Basisprozedur), 13721 bis 16660 Aufwandspunkte
- 99.B7.5R †↔ Intensivmedizinische Komplexbehandlung im Neugeborenenalter (Basisprozedur), 16661 bis 19600 Aufwandspunkte
- 99.B7.5S †↔ Intensivmedizinische Komplexbehandlung im Neugeborenenalter (Basisprozedur), 19601 und mehr Aufwandspunkte
- 99.B8.11 †↔ IMC-Komplexbehandlung des Erwachsenen, 60 bis 119 Aufwandspunkte
- 99.B8.12 †↔ IMC-Komplexbehandlung des Erwachsenen, 120 bis 184 Aufwandspunkte
- 99.B8.13 †↔ IMC-Komplexbehandlung des Erwachsenen, 185 bis 360 Aufwandspunkte
- 99.B8.14 †↔ IMC-Komplexbehandlung des Erwachsenen, 361 bis 552 Aufwandspunkte
- 99.B8.15 †↔ IMC-Komplexbehandlung des Erwachsenen, 553 bis 828 Aufwandspunkte
- 99.B8.16 †↔ IMC-Komplexbehandlung des Erwachsenen, 829 bis 1104 Aufwandspunkte
- 99.B8.17 †↔ IMC-Komplexbehandlung des Erwachsenen, 1105 bis 1380 Aufwandspunkte
- 99.B8.18 †↔ IMC-Komplexbehandlung des Erwachsenen, 1381 bis 1656 Aufwandspunkte
- 99.B8.1A †↔ IMC-Komplexbehandlung des Erwachsenen, 1657 bis 1932 Aufwandspunkte
- 99.B8.1B †↔ IMC-Komplexbehandlung des Erwachsenen, 1933 bis 2208 Aufwandspunkte
- 99.B8.1C †↔ IMC-Komplexbehandlung des Erwachsenen, 2209 bis 2484 Aufwandspunkte
- 99.B8.1D †↔ IMC-Komplexbehandlung des Erwachsenen, 2485 bis 2760 Aufwandspunkte
- 99.B8.1E †↔ IMC-Komplexbehandlung des Erwachsenen, 2761 bis 3220 Aufwandspunkte

|   |  |
|---|--|
| 99.B8.1F †↔ IMC-Komplexbehandlung des Erwachsenen, 3221 bis 3680 Aufwandspunkte   | 99.B8.4S †↔ IMC-Komplexbehandlung im Kindesalter, 19601 und mehr Aufwandspunkte  |
| 99.B8.1G †↔ IMC-Komplexbehandlung des Erwachsenen, 3681 bis 4600 Aufwandspunkte   | 99.B8.52 †↔ IMC-Komplexbehandlung im Neugeborenenalter, 66 bis 130 Aufwandspunkte  |
| 99.B8.1H †↔ IMC-Komplexbehandlung des Erwachsenen, 4601 bis 5520 Aufwandspunkte   | 99.B8.53 †↔ IMC-Komplexbehandlung im Neugeborenenalter, 131 bis 196 Aufwandspunkte   |
| 99.B8.1I †↔ IMC-Komplexbehandlung des Erwachsenen, 5521 bis 7360 Aufwandspunkte   | 99.B8.54 †↔ IMC-Komplexbehandlung im Neugeborenenalter, 197 bis 392 Aufwandspunkte   |
| 99.B8.1J †↔ IMC-Komplexbehandlung des Erwachsenen, 7361 bis 9200 Aufwandspunkte   | 99.B8.55 †↔ IMC-Komplexbehandlung im Neugeborenenalter, 393 bis 588 Aufwandspunkte   |
| 99.B8.1K †↔ IMC-Komplexbehandlung des Erwachsenen, 9201 bis 11040 Aufwandspunkte  | 99.B8.56 †↔ IMC-Komplexbehandlung im Neugeborenenalter, 589 bis 784 Aufwandspunkte   |
| 99.B8.1L †↔ IMC-Komplexbehandlung des Erwachsenen, 11041 bis 13800 Aufwandspunkte | 99.B8.57 †↔ IMC-Komplexbehandlung im Neugeborenenalter, 785 bis 980 Aufwandspunkte   |
| 99.B8.1M †↔ IMC-Komplexbehandlung des Erwachsenen, 13801 bis 16560 Aufwandspunkte | 99.B8.58 †↔ IMC-Komplexbehandlung im Neugeborenenalter, 981 bis 1176 Aufwandspunkte  |
| 99.B8.1N †↔ IMC-Komplexbehandlung des Erwachsenen, 16561 bis 19320 Aufwandspunkte | 99.B8.5A †↔ IMC-Komplexbehandlung im Neugeborenenalter, 1177 bis 1470 Aufwandspunkte   |
| 99.B8.1O †↔ IMC-Komplexbehandlung des Erwachsenen, 19321 und mehr Aufwandspunkte  | 99.B8.5B †↔ IMC-Komplexbehandlung im Neugeborenenalter, 1471 bis 1764 Aufwandspunkte   |
| 99.B8.42 †↔ IMC-Komplexbehandlung im Kindesalter, 66 bis 130 Aufwandspunkte       | 99.B8.5C †↔ IMC-Komplexbehandlung im Neugeborenenalter, 1765 bis 2058 Aufwandspunkte   |
| 99.B8.43 †↔ IMC-Komplexbehandlung im Kindesalter, 131 bis 196 Aufwandspunkte      | 99.B8.5D †↔ IMC-Komplexbehandlung im Neugeborenenalter, 2059 bis 2352 Aufwandspunkte   |
| 99.B8.44 †↔ IMC-Komplexbehandlung im Kindesalter, 197 bis 392 Aufwandspunkte      | 99.B8.5E †↔ IMC-Komplexbehandlung im Neugeborenenalter, 2353 bis 2646 Aufwandspunkte   |
| 99.B8.45 †↔ IMC-Komplexbehandlung im Kindesalter, 393 bis 588 Aufwandspunkte      | 99.B8.5F †↔ IMC-Komplexbehandlung im Neugeborenenalter, 2647 bis 2940 Aufwandspunkte   |
| 99.B8.46 †↔ IMC-Komplexbehandlung im Kindesalter, 589 bis 784 Aufwandspunkte      | 99.B8.5G †↔ IMC-Komplexbehandlung im Neugeborenenalter, 2941 bis 3430 Aufwandspunkte   |
| 99.B8.47 †↔ IMC-Komplexbehandlung im Kindesalter, 785 bis 980 Aufwandspunkte      | 99.B8.5H †↔ IMC-Komplexbehandlung im Neugeborenenalter, 3431 bis 3920 Aufwandspunkte   |
| 99.B8.48 †↔ IMC-Komplexbehandlung im Kindesalter, 981 bis 1176 Aufwandspunkte     | 99.B8.5I †↔ IMC-Komplexbehandlung im Neugeborenenalter, 3921 bis 4410 Aufwandspunkte   |
| 99.B8.4A †↔ IMC-Komplexbehandlung im Kindesalter, 1177 bis 1470 Aufwandspunkte    | 99.B8.5J †↔ IMC-Komplexbehandlung im Neugeborenenalter, 4411 bis 4900 Aufwandspunkte   |
| 99.B8.4B †↔ IMC-Komplexbehandlung im Kindesalter, 1471 bis 1764 Aufwandspunkte    | 99.B8.5K †↔ IMC-Komplexbehandlung im Neugeborenenalter, 4901 bis 5880 Aufwandspunkte   |
| 99.B8.4C †↔ IMC-Komplexbehandlung im Kindesalter, 1765 bis 2058 Aufwandspunkte    | 99.B8.5L †↔ IMC-Komplexbehandlung im Neugeborenenalter, 5881 bis 6860 Aufwandspunkte   |
| 99.B8.4D †↔ IMC-Komplexbehandlung im Kindesalter, 2059 bis 2352 Aufwandspunkte    | 99.B8.5M †↔ IMC-Komplexbehandlung im Neugeborenenalter, 6861 bis 7840 Aufwandspunkte   |
| 99.B8.4E †↔ IMC-Komplexbehandlung im Kindesalter, 2353 bis 2646 Aufwandspunkte    | 99.B8.5N †↔ IMC-Komplexbehandlung im Neugeborenenalter, 7841 bis 9800 Aufwandspunkte   |
| 99.B8.4F †↔ IMC-Komplexbehandlung im Kindesalter, 2647 bis 2940 Aufwandspunkte    | 99.B8.5O †↔ IMC-Komplexbehandlung im Neugeborenenalter, 9801 bis 11760 Aufwandspunkte  |
| 99.B8.4G †↔ IMC-Komplexbehandlung im Kindesalter, 2941 bis 3430 Aufwandspunkte    | 99.B8.5P †↔ IMC-Komplexbehandlung im Neugeborenenalter, 11761 bis 13720 Aufwandspunkte   |
| 99.B8.4H †↔ IMC-Komplexbehandlung im Kindesalter, 3431 bis 3920 Aufwandspunkte    | 99.B8.5Q †↔ IMC-Komplexbehandlung im Neugeborenenalter, 13721 bis 16660 Aufwandspunkte   |
| 99.B8.4I †↔ IMC-Komplexbehandlung im Kindesalter, 3921 bis 4410 Aufwandspunkte    | 99.B8.5R †↔ IMC-Komplexbehandlung im Neugeborenenalter, 16661 bis 19600 Aufwandspunkte   |
| 99.B8.4J †↔ IMC-Komplexbehandlung im Kindesalter, 4411 bis 4900 Aufwandspunkte    | 99.B8.5S †↔ IMC-Komplexbehandlung im Neugeborenenalter, 19601 und mehr Aufwandspunkte  |
| 99.B8.4K †↔ IMC-Komplexbehandlung im Kindesalter, 4901 bis 5880 Aufwandspunkte    | 99.BA.13 †↔ Neurologische Komplexbehandlung des akuten Hirnschlags in Stroke Center [SC], mindestens 24 Stunden bis 48 Stunden     |
| 99.B8.4L †↔ IMC-Komplexbehandlung im Kindesalter, 5881 bis 6860 Aufwandspunkte    | 99.BA.14 †↔ Neurologische Komplexbehandlung des akuten Hirnschlags in Stroke Center [SC], von mehr als 48 Stunden bis 72 Stunden   |
| 99.B8.4M †↔ IMC-Komplexbehandlung im Kindesalter, 6861 bis 7840 Aufwandspunkte    | 99.BA.16 †↔ Neurologische Komplexbehandlung des akuten Hirnschlags in Stroke Center [SC], von mehr als 72 Stunden bis 96 Stunden   |
| 99.B8.4N †↔ IMC-Komplexbehandlung im Kindesalter, 7841 bis 9800 Aufwandspunkte    | 99.BA.17 †↔ Neurologische Komplexbehandlung des akuten Hirnschlags in Stroke Center [SC], von mehr als 96 Stunden                  |
| 99.B8.4O †↔ IMC-Komplexbehandlung im Kindesalter, 9801 bis 11760 Aufwandspunkte   | 99.BA.23 †↔ Neurologische Komplexbehandlung des akuten Hirnschlags in einer Stroke Unit [SU], mindestens 24 Stunden bis 48 Stunden |
| 99.B8.4P †↔ IMC-Komplexbehandlung im Kindesalter, 11761 bis 13720 Aufwandspunkte  |  |
| 99.B8.4Q †↔ IMC-Komplexbehandlung im Kindesalter, 13721 bis 16660 Aufwandspunkte  |  |
| 99.B8.4R †↔ IMC-Komplexbehandlung im Kindesalter, 16661 bis 19600 Aufwandspunkte  |  |

|  |   |
|--|---|
| 99.BA.24 †↔ Neurologische Komplexbehandlung des akuten Hirnschlags in einer Stroke Unit [SU], von mehr als 48 Stunden bis 72 Stunden | 99.C2.1K †↔ Pflege-Komplexbehandlung bei Erwachsenen, 101 bis 125 Aufwandspunkte            |
| 99.BA.26 †↔ Neurologische Komplexbehandlung des akuten Hirnschlags in einer Stroke Unit [SU], von mehr als 72 Stunden bis 96 Stunden | 99.C2.1L †↔ Pflege-Komplexbehandlung bei Erwachsenen, 126 bis 150 Aufwandspunkte            |
| 99.BA.27 †↔ Neurologische Komplexbehandlung des akuten Hirnschlags in einer Stroke Unit [SU], von mehr als 96 Stunden                | 99.C2.1M †↔ Pflege-Komplexbehandlung bei Erwachsenen, 151 bis 175 Aufwandspunkte            |
| 99.BA.31 †↔ Komplexbehandlung des akuten Hirnschlags im neurologischen Telekonsildienst, mindestens 24 Stunden bis 72 Stunden        | 99.C2.1N †↔ Pflege-Komplexbehandlung bei Erwachsenen, 176 bis 200 Aufwandspunkte            |
| 99.BA.32 †↔ Komplexbehandlung des akuten Hirnschlags im neurologischen Telekonsildienst, von mehr als 72 Stunden                     | 99.C2.1O †↔ Pflege-Komplexbehandlung bei Erwachsenen, 201 bis 225 Aufwandspunkte            |
| 99.BC.12 †↔ Komplementärmedizinische Komplexbehandlung ab 10 bis 25 Therapieeinheiten pro stationärem Fall                           | 99.C2.1P †↔ Pflege-Komplexbehandlung bei Erwachsenen, 226 bis 250 Aufwandspunkte            |
| 99.BC.13 †↔ Komplementärmedizinische Komplexbehandlung ab 26 bis 49 Therapieeinheiten pro stationärem Fall                           | 99.C2.1Q †↔ Pflege-Komplexbehandlung bei Erwachsenen, 251 bis 275 Aufwandspunkte            |
| 99.BC.14 †↔ Komplementärmedizinische Komplexbehandlung ab 50 Therapieeinheiten pro stationärem Fall                                  | 99.C2.1R †↔ Pflege-Komplexbehandlung bei Erwachsenen, 276 bis 300 Aufwandspunkte            |
| 99.BD.1E †↔ Integrierte Komplexbehandlung bei schwerer Essstörung, mindestens 28 bis 41 Behandlungstage                              | 99.C2.1S †↔ Pflege-Komplexbehandlung bei Erwachsenen, 301 bis 350 Aufwandspunkte            |
| 99.BD.1F †↔ Integrierte Komplexbehandlung bei schwerer Essstörung, mindestens 42 bis 55 Behandlungstage                              | 99.C2.1T †↔ Pflege-Komplexbehandlung bei Erwachsenen, 351 bis 400 Aufwandspunkte            |
| 99.BD.1G †↔ Integrierte Komplexbehandlung bei schwerer Essstörung, mindestens 56 bis 69 Behandlungstage                              | 99.C2.1U †↔ Pflege-Komplexbehandlung bei Erwachsenen, 401 bis 450 Aufwandspunkte            |
| 99.BD.1H †↔ Integrierte Komplexbehandlung bei schwerer Essstörung, mindestens 70 bis 83 Behandlungstage                              | 99.C2.1V †↔ Pflege-Komplexbehandlung bei Erwachsenen, 451 bis 500 Aufwandspunkte            |
| 99.BD.1I †↔ Integrierte Komplexbehandlung bei schwerer Essstörung, mindestens 84 bis 97 Behandlungstage                              | 99.C2.1W †↔ Pflege-Komplexbehandlung bei Erwachsenen, 501 bis 600 Aufwandspunkte            |
| 99.BD.1K †↔ Integrierte Komplexbehandlung bei schwerer Essstörung, mindestens 98 bis 125 Behandlungstage                             | 99.C2.1Y †↔ Pflege-Komplexbehandlung bei Erwachsenen, 601 bis 700 Aufwandspunkte            |
| 99.BD.1L †↔ Integrierte Komplexbehandlung bei schwerer Essstörung, mindestens 126 bis 153 Behandlungstage                            | 99.C2.21 †↔ Pflege-Komplexbehandlung bei Erwachsenen, 701 bis 800 Aufwandspunkte            |
| 99.BD.1M †↔ Integrierte Komplexbehandlung bei schwerer Essstörung, mindestens 154 bis 181 Behandlungstage                            | 99.C2.22 †↔ Pflege-Komplexbehandlung bei Erwachsenen, 801 bis 900 Aufwandspunkte            |
| 99.BD.1N †↔ Integrierte Komplexbehandlung bei schwerer Essstörung, mindestens 182 bis 209 Behandlungstage                            | 99.C2.23 †↔ Pflege-Komplexbehandlung bei Erwachsenen, 901 bis 1000 Aufwandspunkte           |
| 99.BD.1O †↔ Integrierte Komplexbehandlung bei schwerer Essstörung, mindestens 210 bis 237 Behandlungstage                            | 99.C2.24 †↔ Pflege-Komplexbehandlung bei Erwachsenen, 1001 bis 1100 Aufwandspunkte          |
| 99.BD.1P †↔ Integrierte Komplexbehandlung bei schwerer Essstörung, mindestens 238 und mehr Behandlungstage                           | 99.C2.25 †↔ Pflege-Komplexbehandlung bei Erwachsenen, 1101 bis 1200 Aufwandspunkte          |
| 99.C2.18 †↔ Pflege-Komplexbehandlung bei Erwachsenen, 31 bis 35 Aufwandspunkte   | 99.C2.26 †↔ Pflege-Komplexbehandlung bei Erwachsenen, 1201 bis 1300 Aufwandspunkte          |
| 99.C2.1A †↔ Pflege-Komplexbehandlung bei Erwachsenen, 36 bis 40 Aufwandspunkte   | 99.C2.27 †↔ Pflege-Komplexbehandlung bei Erwachsenen, 1301 bis 1400 Aufwandspunkte          |
| 99.C2.1B †↔ Pflege-Komplexbehandlung bei Erwachsenen, 41 bis 45 Aufwandspunkte   | 99.C2.28 †↔ Pflege-Komplexbehandlung bei Erwachsenen, 1401 bis 1500 Aufwandspunkte          |
| 99.C2.1C †↔ Pflege-Komplexbehandlung bei Erwachsenen, 46 bis 50 Aufwandspunkte   | 99.C2.2A †↔ Pflege-Komplexbehandlung bei Erwachsenen, 1501 bis 1600 Aufwandspunkte          |
| 99.C2.1D †↔ Pflege-Komplexbehandlung bei Erwachsenen, 51 bis 55 Aufwandspunkte   | 99.C2.2B †↔ Pflege-Komplexbehandlung bei Erwachsenen, 1601 bis 1700 Aufwandspunkte          |
| 99.C2.1E †↔ Pflege-Komplexbehandlung bei Erwachsenen, 56 bis 60 Aufwandspunkte   | 99.C2.2C †↔ Pflege-Komplexbehandlung bei Erwachsenen, 1701 bis 1800 Aufwandspunkte          |
| 99.C2.1F †↔ Pflege-Komplexbehandlung bei Erwachsenen, 61 bis 65 Aufwandspunkte   | 99.C2.2D †↔ Pflege-Komplexbehandlung bei Erwachsenen, 1801 bis 1900 Aufwandspunkte          |
| 99.C2.1G †↔ Pflege-Komplexbehandlung bei Erwachsenen, 66 bis 70 Aufwandspunkte   | 99.C2.2E †↔ Pflege-Komplexbehandlung bei Erwachsenen, 1901 bis 2000 Aufwandspunkte          |
| 99.C2.1H †↔ Pflege-Komplexbehandlung bei Erwachsenen, 71 bis 80 Aufwandspunkte   | 99.C2.2F †↔ Pflege-Komplexbehandlung bei Erwachsenen, 2001 bis 2100 Aufwandspunkte          |
| 99.C2.1I †↔ Pflege-Komplexbehandlung bei Erwachsenen, 81 bis 90 Aufwandspunkte   | 99.C2.2G †↔ Pflege-Komplexbehandlung bei Erwachsenen, 2101 bis 2200 Aufwandspunkte          |
| 99.C2.1J †↔ Pflege-Komplexbehandlung bei Erwachsenen, 91 bis 100 Aufwandspunkte  | 99.C2.2H †↔ Pflege-Komplexbehandlung bei Erwachsenen, 2201 bis 2300 Aufwandspunkte          |
|  | 99.C2.2I †↔ Pflege-Komplexbehandlung bei Erwachsenen, 2301 bis 2400 Aufwandspunkte          |
|  | 99.C2.2J †↔ Pflege-Komplexbehandlung bei Erwachsenen, 2401 bis 2500 Aufwandspunkte          |
|  | 99.C2.2K †↔ Pflege-Komplexbehandlung bei Erwachsenen, 2501 und mehr Aufwandspunkte          |
|  | 99.C3.18 †↔ Pflege-Komplexbehandlung bei Kindern und Jugendlichen, 31 bis 35 Aufwandspunkte |
|  | 99.C3.1A †↔ Pflege-Komplexbehandlung bei Kindern und Jugendlichen, 36 bis 40 Aufwandspunkte |

|             |   |             |   |
|-------------|---|-------------|---|
| 99.C3.1B †↔ | Pflege-Komplexbehandlung bei Kindern und Jugendlichen, 41 bis 45 Aufwandspunkte     | 99.C3.2E †↔ | Pflege-Komplexbehandlung bei Kindern und Jugendlichen, 1901 bis 2000 Aufwandspunkte |
| 99.C3.1C †↔ | Pflege-Komplexbehandlung bei Kindern und Jugendlichen, 46 bis 50 Aufwandspunkte     | 99.C3.2F †↔ | Pflege-Komplexbehandlung bei Kindern und Jugendlichen, 2001 bis 2100 Aufwandspunkte |
| 99.C3.1D †↔ | Pflege-Komplexbehandlung bei Kindern und Jugendlichen, 51 bis 55 Aufwandspunkte     | 99.C3.2G †↔ | Pflege-Komplexbehandlung bei Kindern und Jugendlichen, 2101 bis 2200 Aufwandspunkte |
| 99.C3.1E †↔ | Pflege-Komplexbehandlung bei Kindern und Jugendlichen, 56 bis 60 Aufwandspunkte     | 99.C3.2H †↔ | Pflege-Komplexbehandlung bei Kindern und Jugendlichen, 2201 bis 2300 Aufwandspunkte |
| 99.C3.1F †↔ | Pflege-Komplexbehandlung bei Kindern und Jugendlichen, 61 bis 65 Aufwandspunkte     | 99.C3.2I †↔ | Pflege-Komplexbehandlung bei Kindern und Jugendlichen, 2301 bis 2400 Aufwandspunkte |
| 99.C3.1G †↔ | Pflege-Komplexbehandlung bei Kindern und Jugendlichen, 66 bis 70 Aufwandspunkte     | 99.C3.2J †↔ | Pflege-Komplexbehandlung bei Kindern und Jugendlichen, 2401 bis 2500 Aufwandspunkte |
| 99.C3.1H †↔ | Pflege-Komplexbehandlung bei Kindern und Jugendlichen, 71 bis 80 Aufwandspunkte     | 99.C3.2K †↔ | Pflege-Komplexbehandlung bei Kindern und Jugendlichen, 2501 und mehr Aufwandspunkte |
| 99.C3.1I †↔ | Pflege-Komplexbehandlung bei Kindern und Jugendlichen, 81 bis 90 Aufwandspunkte     | 99.C4.18 †↔ | Pflege-Komplexbehandlung bei Kleinkindern, 31 bis 35 Aufwandspunkte                 |
| 99.C3.1J †↔ | Pflege-Komplexbehandlung bei Kindern und Jugendlichen, 91 bis 100 Aufwandspunkte    | 99.C4.1A †↔ | Pflege-Komplexbehandlung bei Kleinkindern, 36 bis 40 Aufwandspunkte                 |
| 99.C3.1K †↔ | Pflege-Komplexbehandlung bei Kindern und Jugendlichen, 101 bis 125 Aufwandspunkte   | 99.C4.1B †↔ | Pflege-Komplexbehandlung bei Kleinkindern, 41 bis 45 Aufwandspunkte                 |
| 99.C3.1L †↔ | Pflege-Komplexbehandlung bei Kindern und Jugendlichen, 126 bis 150 Aufwandspunkte   | 99.C4.1C †↔ | Pflege-Komplexbehandlung bei Kleinkindern, 46 bis 50 Aufwandspunkte                 |
| 99.C3.1M †↔ | Pflege-Komplexbehandlung bei Kindern und Jugendlichen, 151 bis 175 Aufwandspunkte   | 99.C4.1D †↔ | Pflege-Komplexbehandlung bei Kleinkindern, 51 bis 55 Aufwandspunkte                 |
| 99.C3.1N †↔ | Pflege-Komplexbehandlung bei Kindern und Jugendlichen, 176 bis 200 Aufwandspunkte   | 99.C4.1E †↔ | Pflege-Komplexbehandlung bei Kleinkindern, 56 bis 60 Aufwandspunkte                 |
| 99.C3.1O †↔ | Pflege-Komplexbehandlung bei Kindern und Jugendlichen, 201 bis 225 Aufwandspunkte   | 99.C4.1F †↔ | Pflege-Komplexbehandlung bei Kleinkindern, 61 bis 65 Aufwandspunkte                 |
| 99.C3.1P †↔ | Pflege-Komplexbehandlung bei Kindern und Jugendlichen, 226 bis 250 Aufwandspunkte   | 99.C4.1G †↔ | Pflege-Komplexbehandlung bei Kleinkindern, 66 bis 70 Aufwandspunkte                 |
| 99.C3.1Q †↔ | Pflege-Komplexbehandlung bei Kindern und Jugendlichen, 251 bis 275 Aufwandspunkte   | 99.C4.1H †↔ | Pflege-Komplexbehandlung bei Kleinkindern, 71 bis 80 Aufwandspunkte                 |
| 99.C3.1R †↔ | Pflege-Komplexbehandlung bei Kindern und Jugendlichen, 276 bis 300 Aufwandspunkte   | 99.C4.1I †↔ | Pflege-Komplexbehandlung bei Kleinkindern, 81 bis 90 Aufwandspunkte                 |
| 99.C3.1S †↔ | Pflege-Komplexbehandlung bei Kindern und Jugendlichen, 301 bis 350 Aufwandspunkte   | 99.C4.1J †↔ | Pflege-Komplexbehandlung bei Kleinkindern, 91 bis 100 Aufwandspunkte                |
| 99.C3.1T †↔ | Pflege-Komplexbehandlung bei Kindern und Jugendlichen, 351 bis 400 Aufwandspunkte   | 99.C4.1K †↔ | Pflege-Komplexbehandlung bei Kleinkindern, 101 bis 125 Aufwandspunkte               |
| 99.C3.1U †↔ | Pflege-Komplexbehandlung bei Kindern und Jugendlichen, 401 bis 450 Aufwandspunkte   | 99.C4.1L †↔ | Pflege-Komplexbehandlung bei Kleinkindern, 126 bis 150 Aufwandspunkte               |
| 99.C3.1V †↔ | Pflege-Komplexbehandlung bei Kindern und Jugendlichen, 451 bis 500 Aufwandspunkte   | 99.C4.1M †↔ | Pflege-Komplexbehandlung bei Kleinkindern, 151 bis 175 Aufwandspunkte               |
| 99.C3.1W †↔ | Pflege-Komplexbehandlung bei Kindern und Jugendlichen, 501 bis 600 Aufwandspunkte   | 99.C4.1N †↔ | Pflege-Komplexbehandlung bei Kleinkindern, 176 bis 200 Aufwandspunkte               |
| 99.C3.1Y †↔ | Pflege-Komplexbehandlung bei Kindern und Jugendlichen, 601 bis 700 Aufwandspunkte   | 99.C4.1O †↔ | Pflege-Komplexbehandlung bei Kleinkindern, 201 bis 225 Aufwandspunkte               |
| 99.C3.21 †↔ | Pflege-Komplexbehandlung bei Kindern und Jugendlichen, 701 bis 800 Aufwandspunkte   | 99.C4.1P †↔ | Pflege-Komplexbehandlung bei Kleinkindern, 226 bis 250 Aufwandspunkte               |
| 99.C3.22 †↔ | Pflege-Komplexbehandlung bei Kindern und Jugendlichen, 801 bis 900 Aufwandspunkte   | 99.C4.1Q †↔ | Pflege-Komplexbehandlung bei Kleinkindern, 251 bis 275 Aufwandspunkte               |
| 99.C3.23 †↔ | Pflege-Komplexbehandlung bei Kindern und Jugendlichen, 901 bis 1000 Aufwandspunkte  | 99.C4.1R †↔ | Pflege-Komplexbehandlung bei Kleinkindern, 276 bis 300 Aufwandspunkte               |
| 99.C3.24 †↔ | Pflege-Komplexbehandlung bei Kindern und Jugendlichen, 1001 bis 1100 Aufwandspunkte | 99.C4.1S †↔ | Pflege-Komplexbehandlung bei Kleinkindern, 301 bis 350 Aufwandspunkte               |
| 99.C3.25 †↔ | Pflege-Komplexbehandlung bei Kindern und Jugendlichen, 1101 bis 1200 Aufwandspunkte | 99.C4.1T †↔ | Pflege-Komplexbehandlung bei Kleinkindern, 351 bis 400 Aufwandspunkte               |
| 99.C3.26 †↔ | Pflege-Komplexbehandlung bei Kindern und Jugendlichen, 1201 bis 1300 Aufwandspunkte | 99.C4.1U †↔ | Pflege-Komplexbehandlung bei Kleinkindern, 401 bis 450 Aufwandspunkte               |
| 99.C3.27 †↔ | Pflege-Komplexbehandlung bei Kindern und Jugendlichen, 1301 bis 1400 Aufwandspunkte | 99.C4.1V †↔ | Pflege-Komplexbehandlung bei Kleinkindern, 451 bis 500 Aufwandspunkte               |
| 99.C3.28 †↔ | Pflege-Komplexbehandlung bei Kindern und Jugendlichen, 1401 bis 1500 Aufwandspunkte | 99.C4.1W †↔ | Pflege-Komplexbehandlung bei Kleinkindern, 501 bis 600 Aufwandspunkte               |
| 99.C3.2A †↔ | Pflege-Komplexbehandlung bei Kindern und Jugendlichen, 1501 bis 1600 Aufwandspunkte | 99.C4.1Y †↔ | Pflege-Komplexbehandlung bei Kleinkindern, 601 bis 700 Aufwandspunkte               |
| 99.C3.2B †↔ | Pflege-Komplexbehandlung bei Kindern und Jugendlichen, 1601 bis 1700 Aufwandspunkte | 99.C4.21 †↔ | Pflege-Komplexbehandlung bei Kleinkindern, 701 bis 800 Aufwandspunkte               |
| 99.C3.2C †↔ | Pflege-Komplexbehandlung bei Kindern und Jugendlichen, 1701 bis 1800 Aufwandspunkte | 99.C4.22 †↔ | Pflege-Komplexbehandlung bei Kleinkindern, 801 bis 900 Aufwandspunkte               |
| 99.C3.2D †↔ | Pflege-Komplexbehandlung bei Kindern und Jugendlichen, 1801 bis 1900 Aufwandspunkte | 99.C4.23 †↔ | Pflege-Komplexbehandlung bei Kleinkindern, 901 bis 1000 Aufwandspunkte              |

|             |   |             |   |
|-------------|---|-------------|---|
| 99.C4.24 ‡↔ | Pflege-Komplexbehandlung bei Kleinkindern, 1001 bis 1100 Aufwandspunkte                             | 99.C5.1M ‡↔ | Pflege-Komplexbehandlung bei Frühgeborenen, Neugeborenen und Säuglingen, 151 bis 175 Aufwandspunkte   |
| 99.C4.25 ‡↔ | Pflege-Komplexbehandlung bei Kleinkindern, 1101 bis 1200 Aufwandspunkte                             | 99.C5.1N ‡↔ | Pflege-Komplexbehandlung bei Frühgeborenen, Neugeborenen und Säuglingen, 176 bis 200 Aufwandspunkte   |
| 99.C4.26 ‡↔ | Pflege-Komplexbehandlung bei Kleinkindern, 1201 bis 1300 Aufwandspunkte                             | 99.C5.1O ‡↔ | Pflege-Komplexbehandlung bei Frühgeborenen, Neugeborenen und Säuglingen, 201 bis 225 Aufwandspunkte   |
| 99.C4.27 ‡↔ | Pflege-Komplexbehandlung bei Kleinkindern, 1301 bis 1400 Aufwandspunkte                             | 99.C5.1P ‡↔ | Pflege-Komplexbehandlung bei Frühgeborenen, Neugeborenen und Säuglingen, 226 bis 250 Aufwandspunkte   |
| 99.C4.28 ‡↔ | Pflege-Komplexbehandlung bei Kleinkindern, 1401 bis 1500 Aufwandspunkte                             | 99.C5.1Q ‡↔ | Pflege-Komplexbehandlung bei Frühgeborenen, Neugeborenen und Säuglingen, 251 bis 275 Aufwandspunkte   |
| 99.C4.2A ‡↔ | Pflege-Komplexbehandlung bei Kleinkindern, 1501 bis 1600 Aufwandspunkte                             | 99.C5.1R ‡↔ | Pflege-Komplexbehandlung bei Frühgeborenen, Neugeborenen und Säuglingen, 276 bis 300 Aufwandspunkte   |
| 99.C4.2B ‡↔ | Pflege-Komplexbehandlung bei Kleinkindern, 1601 bis 1700 Aufwandspunkte                             | 99.C5.1S ‡↔ | Pflege-Komplexbehandlung bei Frühgeborenen, Neugeborenen und Säuglingen, 301 bis 350 Aufwandspunkte   |
| 99.C4.2C ‡↔ | Pflege-Komplexbehandlung bei Kleinkindern, 1701 bis 1800 Aufwandspunkte                             | 99.C5.1T ‡↔ | Pflege-Komplexbehandlung bei Frühgeborenen, Neugeborenen und Säuglingen, 351 bis 400 Aufwandspunkte   |
| 99.C4.2D ‡↔ | Pflege-Komplexbehandlung bei Kleinkindern, 1801 bis 1900 Aufwandspunkte                             | 99.C5.1U ‡↔ | Pflege-Komplexbehandlung bei Frühgeborenen, Neugeborenen und Säuglingen, 401 bis 450 Aufwandspunkte   |
| 99.C4.2E ‡↔ | Pflege-Komplexbehandlung bei Kleinkindern, 1901 bis 2000 Aufwandspunkte                             | 99.C5.1V ‡↔ | Pflege-Komplexbehandlung bei Frühgeborenen, Neugeborenen und Säuglingen, 451 bis 500 Aufwandspunkte   |
| 99.C4.2F ‡↔ | Pflege-Komplexbehandlung bei Kleinkindern, 2001 bis 2100 Aufwandspunkte                             | 99.C5.1W ‡↔ | Pflege-Komplexbehandlung bei Frühgeborenen, Neugeborenen und Säuglingen, 501 bis 600 Aufwandspunkte   |
| 99.C4.2G ‡↔ | Pflege-Komplexbehandlung bei Kleinkindern, 2101 bis 2200 Aufwandspunkte                             | 99.C5.1Y ‡↔ | Pflege-Komplexbehandlung bei Frühgeborenen, Neugeborenen und Säuglingen, 601 bis 700 Aufwandspunkte   |
| 99.C4.2H ‡↔ | Pflege-Komplexbehandlung bei Kleinkindern, 2201 bis 2300 Aufwandspunkte                             | 99.C5.21 ‡↔ | Pflege-Komplexbehandlung bei Frühgeborenen, Neugeborenen und Säuglingen, 701 bis 800 Aufwandspunkte   |
| 99.C4.2I ‡↔ | Pflege-Komplexbehandlung bei Kleinkindern, 2301 bis 2400 Aufwandspunkte                             | 99.C5.22 ‡↔ | Pflege-Komplexbehandlung bei Frühgeborenen, Neugeborenen und Säuglingen, 801 bis 900 Aufwandspunkte   |
| 99.C4.2J ‡↔ | Pflege-Komplexbehandlung bei Kleinkindern, 2401 bis 2500 Aufwandspunkte                             | 99.C5.23 ‡↔ | Pflege-Komplexbehandlung bei Frühgeborenen, Neugeborenen und Säuglingen, 901 bis 1000 Aufwandspunkte  |
| 99.C4.2K ‡↔ | Pflege-Komplexbehandlung bei Kleinkindern, 2501 und mehr Aufwandspunkte                             | 99.C5.24 ‡↔ | Pflege-Komplexbehandlung bei Frühgeborenen, Neugeborenen und Säuglingen, 1001 bis 1100 Aufwandspunkte |
| 99.C5.18 ‡↔ | Pflege-Komplexbehandlung bei Frühgeborenen, Neugeborenen und Säuglingen, 31 bis 35 Aufwandspunkte   | 99.C5.25 ‡↔ | Pflege-Komplexbehandlung bei Frühgeborenen, Neugeborenen und Säuglingen, 1101 bis 1200 Aufwandspunkte |
| 99.C5.1A ‡↔ | Pflege-Komplexbehandlung bei Frühgeborenen, Neugeborenen und Säuglingen, 36 bis 40 Aufwandspunkte   | 99.C5.26 ‡↔ | Pflege-Komplexbehandlung bei Frühgeborenen, Neugeborenen und Säuglingen, 1201 bis 1300 Aufwandspunkte |
| 99.C5.1B ‡↔ | Pflege-Komplexbehandlung bei Frühgeborenen, Neugeborenen und Säuglingen, 41 bis 45 Aufwandspunkte   | 99.C5.27 ‡↔ | Pflege-Komplexbehandlung bei Frühgeborenen, Neugeborenen und Säuglingen, 1301 bis 1400 Aufwandspunkte |
| 99.C5.1C ‡↔ | Pflege-Komplexbehandlung bei Frühgeborenen, Neugeborenen und Säuglingen, 46 bis 50 Aufwandspunkte   | 99.C5.28 ‡↔ | Pflege-Komplexbehandlung bei Frühgeborenen, Neugeborenen und Säuglingen, 1401 bis 1500 Aufwandspunkte |
| 99.C5.1D ‡↔ | Pflege-Komplexbehandlung bei Frühgeborenen, Neugeborenen und Säuglingen, 51 bis 55 Aufwandspunkte   | 99.C5.2A ‡↔ | Pflege-Komplexbehandlung bei Frühgeborenen, Neugeborenen und Säuglingen, 1501 bis 1600 Aufwandspunkte |
| 99.C5.1E ‡↔ | Pflege-Komplexbehandlung bei Frühgeborenen, Neugeborenen und Säuglingen, 56 bis 60 Aufwandspunkte   | 99.C5.2B ‡↔ | Pflege-Komplexbehandlung bei Frühgeborenen, Neugeborenen und Säuglingen, 1601 bis 1700 Aufwandspunkte |
| 99.C5.1F ‡↔ | Pflege-Komplexbehandlung bei Frühgeborenen, Neugeborenen und Säuglingen, 61 bis 65 Aufwandspunkte   | 99.C5.2C ‡↔ | Pflege-Komplexbehandlung bei Frühgeborenen, Neugeborenen und Säuglingen, 1701 bis 1800 Aufwandspunkte |
| 99.C5.1G ‡↔ | Pflege-Komplexbehandlung bei Frühgeborenen, Neugeborenen und Säuglingen, 66 bis 70 Aufwandspunkte   |             |   |
| 99.C5.1H ‡↔ | Pflege-Komplexbehandlung bei Frühgeborenen, Neugeborenen und Säuglingen, 71 bis 80 Aufwandspunkte   |             |   |
| 99.C5.1I ‡↔ | Pflege-Komplexbehandlung bei Frühgeborenen, Neugeborenen und Säuglingen, 81 bis 90 Aufwandspunkte   |             |   |
| 99.C5.1J ‡↔ | Pflege-Komplexbehandlung bei Frühgeborenen, Neugeborenen und Säuglingen, 91 bis 100 Aufwandspunkte  |             |   |
| 99.C5.1K ‡↔ | Pflege-Komplexbehandlung bei Frühgeborenen, Neugeborenen und Säuglingen, 101 bis 125 Aufwandspunkte |             |   |
| 99.C5.1L ‡↔ | Pflege-Komplexbehandlung bei Frühgeborenen, Neugeborenen und Säuglingen, 126 bis 150 Aufwandspunkte |             |   |

99.C5.2D ‡↔ Pflege-Komplexbehandlung bei Frühgeborenen, Neugeborenen und Säuglingen, 1801 bis 1900 Aufwandspunkte  
 99.C5.2E ‡↔ Pflege-Komplexbehandlung bei Frühgeborenen, Neugeborenen und Säuglingen, 1901 bis 2000 Aufwandspunkte

99.C5.2F ‡↔ Pflege-Komplexbehandlung bei Frühgeborenen, Neugeborenen und Säuglingen, 2001 bis 2100 Aufwandspunkte  
 99.C5.2G ‡↔ Pflege-Komplexbehandlung bei Frühgeborenen, Neugeborenen und Säuglingen, 2101 und mehr Aufwandspunkte

**ADRG B63****Demenz und andere chronische Störungen der Hirnfunktion**

Hauptdiagnose in Tabelle B63-1

**DRG B63A****Demenz und andere chronische Störungen der Hirnfunktion mit äusserst schweren CC oder neurologische Komplexdiagnostik**

PCCL &gt; 3 oder Prozedur in Tabelle B63-2

**DRG B63B****Demenz und andere chronische Störungen der Hirnfunktion****Diagnose B63-1**

|       |  |        |   |
|-------|--|--------|---|
| E51.2 | Wernicke-Enzephalopathie   | F07.1  | Postenzephalitisches Syndrom  |
| F01.0 | Vaskuläre Demenz mit akutem Beginn   | F07.8  | Sonstige organische Persönlichkeits- und Verhaltensstörungen aufgrund einer Krankheit, Schädigung oder Funktionsstörung des Gehirns |
| F01.1 | Multiinfarkt-Demenz  | G30.0  | Alzheimer-Krankheit mit frühem Beginn {F00.0}   |
| F01.2 | Subkortikale vaskuläre Demenz  | G30.1  | Alzheimer-Krankheit mit spätem Beginn {F00.1}   |
| F01.3 | Gemischte kortikale und subkortikale vaskuläre Demenz  | G30.8  | Sonstige Alzheimer-Krankheit {F00.2}  |
| F01.8 | Sonstige vaskuläre Demenz  | G30.9  | Alzheimer-Krankheit, nicht näher bezeichnet {F00.9}   |
| F04   | Organisches amnestisches Syndrom, nicht durch Alkohol oder andere psychotrope Substanzen bedingt   | G31.0  | Umschriebene Hirnatrophie   |
| F06.8 | Sonstige näher bezeichnete organische psychische Störungen aufgrund einer Schädigung oder Funktionsstörung des Gehirns oder einer körperlichen Krankheit | G93.80 | Apallisches Syndrom   |
| F06.9 | Nicht näher bezeichnete organische psychische Störung aufgrund einer Schädigung oder Funktionsstörung des Gehirns oder einer körperlichen Krankheit      | G93.88 | Sonstige näher bezeichnete Krankheiten des Gehirns  |
| F07.0 | Organische Persönlichkeitsstörung  | G98    | Sonstige Krankheiten des Nervensystems, anderenorts nicht klassifiziert   |
|       |  | I67.2  | Zerebrale Atherosklerose  |
|       |  | I67.4  | Hypertensive Enzephalopathie  |
|       |  | I67.80 | Vasospasmen bei Subarachnoidalblutung   |
|       |  | I67.88 | Sonstige näher bezeichnete zerebrovaskuläre Krankheiten   |
|       |  | R54    | Senilität   |

**Prozedur B63-2**

|             |   |             |  |
|-------------|---|-------------|--|
| 99.A6.11 ‡↔ | Neurologische Komplexdiagnostik, mit neurometabolischer Labordiagnostik und/oder infektiologischer/autoimmunentzündlicher Labordiagnostik | 99.A6.13 ‡↔ | Neurologische Komplexdiagnostik, mit neurometabolischer Labordiagnostik und/oder infektiologischer/autoimmunentzündlicher Labordiagnostik und genetischer Diagnostik |
| 99.A6.12 ‡↔ | Neurologische Komplexdiagnostik, mit genetischer Diagnostik   | 99.A7 ‡↔    | Komplexdiagnostik des akuten Hirnschlags in Stroke Unit oder Stroke Center, bis maximal 24 Stunden   |

**ADRG B64****Delirium**

Hauptdiagnose in Tabelle B64-1

**DRG B64A****Delirium mit schweren CC**

PCCL &gt; 2

**DRG B64B****Delirium****Diagnose B64-1**

|       |                               |       |  |
|-------|-------------------------------|-------|--|
| F05.0 | Delir ohne Demenz             | F06.1 | Organische katatone Störung                        |
| F05.1 | Delir bei Demenz              | F06.2 | Organische wahnhaftige [schizophreniforme] Störung |
| F05.8 | Sonstige Formen des Delirs    | F06.3 | Organische affektive Störungen                     |
| F05.9 | Delir, nicht näher bezeichnet | F06.4 | Organische Angststörung                            |
| F06.0 | Organische Halluzinose        | F06.5 | Organische dissoziative Störung                    |

|       |   |       |  |
|-------|---|-------|--|
| F06.6 | Organische emotional labile [asthenische] Störung | F07.9 | Nicht näher bezeichnete organische Persönlichkeits- und Verhaltensstörung aufgrund einer Krankheit, Schädigung oder Funktionsstörung des Gehirns |
| F06.7 | Leichte kognitive Störung                         |       |  |

**ADRG B66****Neubildungen des Nervensystems oder Stupor und Koma, nicht traumatisch bedingt**

Hauptdiagnose in Tabelle B66-1

**DRG B66A****Neubildungen des Nervensystems oder Stupor und Koma nicht traumatisch bedingt mit äusserst schweren CC oder bestimmte Prozedur, oder Alter < 16 Jahre mit Para-/Tetraplegie mehr als ein Belegungstag**

PCCL &gt; 3 oder Prozedur in Tabelle B66-3 oder (Alter &lt; 16 Jahre) und (Diagnose in Tabelle B66-2 und Verweildauer &gt; 1 Tag)

**DRG B66B****Neubildungen des Nervensystems oder Stupor und Koma nicht traumatisch bedingt, Alter < 16 Jahre**

Alter &lt; 16 Jahre

**DRG B66C****Neubildungen des Nervensystems oder Stupor und Koma nicht traumatisch bedingt, Alter > 15 Jahre****Diagnose B66-1**

|        |  |       |   |
|--------|--|-------|---|
| C41.01 | Bösartige Neubildung des Knochens und des Gelenkknorpels: Kraniofazial                                   | D33.0 | Gutartige Neubildung: Gehirn, supratentoriell   |
| C69.6  | Bösartige Neubildung: Orbita   | D33.1 | Gutartige Neubildung: Gehirn, infratentoriell   |
| C70.0  | Bösartige Neubildung: Hirnhäute  | D33.3 | Gutartige Neubildung: Hirnnerven  |
| C70.1  | Bösartige Neubildung: Rückenmarkhäute  | D33.4 | Gutartige Neubildung: Rückenmark  |
| C70.9  | Bösartige Neubildung: Meningen, nicht näher bezeichnet   | D33.7 | Gutartige Neubildung: Sonstige näher bezeichnete Teile des Zentralnervensystems               |
| C71.0  | Bösartige Neubildung: Zerebrum, ausgenommen Hirnlappen und Ventrikel                                     | D35.2 | Gutartige Neubildung: Hypophyse   |
| C71.1  | Bösartige Neubildung: Frontallappen  | D35.3 | Gutartige Neubildung: Ductus craniopharyngealis   |
| C71.2  | Bösartige Neubildung: Temporallappen   | D35.4 | Gutartige Neubildung: Epiphyse [Glandula pinealis] [Zirbeldrüse]                              |
| C71.3  | Bösartige Neubildung: Parietallappen   | D35.5 | Gutartige Neubildung: Glomus caroticum  |
| C71.4  | Bösartige Neubildung: Okzipitallappen  | D35.6 | Gutartige Neubildung: Glomus aorticum und sonstige Paraganglien                               |
| C71.5  | Bösartige Neubildung: Hirnventrikel  | D36.1 | Gutartige Neubildung: Periphere Nerven und autonomes Nervensystem                             |
| C71.6  | Bösartige Neubildung: Zerebellum   | D42.0 | Neubildung unsicheren oder unbekanntes Verhaltens: Hirnhäute                                  |
| C71.7  | Bösartige Neubildung: Hirnstamm  | D42.1 | Neubildung unsicheren oder unbekanntes Verhaltens: Rückenmarkhäute                            |
| C71.8  | Bösartige Neubildung: Gehirn, mehrere Teilbereiche überlappend   | D43.0 | Neubildung unsicheren oder unbekanntes Verhaltens: Gehirn, supratentoriell                    |
| C72.0  | Bösartige Neubildung: Rückenmark   | D43.1 | Neubildung unsicheren oder unbekanntes Verhaltens: Gehirn, infratentoriell                    |
| C72.1  | Bösartige Neubildung: Cauda equina   | D43.3 | Neubildung unsicheren oder unbekanntes Verhaltens: Hirnnerven                                 |
| C72.2  | Bösartige Neubildung: Nn. olfactorii [I. Hirnnerv]   | D43.4 | Neubildung unsicheren oder unbekanntes Verhaltens: Rückenmark                                 |
| C72.3  | Bösartige Neubildung: N. opticus [II. Hirnnerv]  | D43.7 | Neubildung unsicheren oder unbekanntes Verhaltens: Sonstige Teile des Zentralnervensystems    |
| C72.4  | Bösartige Neubildung: N. vestibulocochlearis [VIII. Hirnnerv]  | D44.3 | Neubildung unsicheren oder unbekanntes Verhaltens: Hypophyse                                  |
| C72.5  | Bösartige Neubildung: Sonstige und nicht näher bezeichnete Hirnnerven                                    | D44.4 | Neubildung unsicheren oder unbekanntes Verhaltens: Ductus craniopharyngealis                  |
| C72.8  | Bösartige Neubildung: Gehirn und andere Teile des Zentralnervensystems, mehrere Teilbereiche überlappend | D44.5 | Neubildung unsicheren oder unbekanntes Verhaltens: Epiphyse [Glandula pinealis] [Zirbeldrüse] |
| C75.1  | Bösartige Neubildung: Hypophyse  | D44.6 | Neubildung unsicheren oder unbekanntes Verhaltens: Glomus caroticum                           |
| C75.2  | Bösartige Neubildung: Ductus craniopharyngealis  | D44.7 | Neubildung unsicheren oder unbekanntes Verhaltens: Glomus aorticum und sonstige Paraganglien  |
| C75.3  | Bösartige Neubildung: Epiphyse [Glandula pinealis] [Zirbeldrüse]   | E03.5 | Myxödemkoma   |
| C75.4  | Bösartige Neubildung: Glomus caroticum   | G93.5 | Compressio cerebri  |
| C75.5  | Bösartige Neubildung: Glomus aorticum und sonstige Paraganglien  |       |   |
| C79.3  | Sekundäre bösartige Neubildung des Gehirns und der Hirnhäute   |       |   |
| C79.4  | Sekundäre bösartige Neubildung sonstiger und nicht näher bezeichneter Teile des Nervensystems            |       |   |
| D18.02 | Hämangiom: Intrakraniell   |       |   |
| D32.0  | Gutartige Neubildung: Hirnhäute  |       |   |
| D32.1  | Gutartige Neubildung: Rückenmarkhäute  |       |   |



|       |   |        |  |
|-------|---|--------|--|
| G93.6 | Hirnödem  | P91.80 | Locked-in-Syndrom und apallisches Syndrom beim Neugeborenen      |
| P91.0 | Zerebrale Ischämie beim Neugeborenen                          |        |  |
| P91.1 | Erworbene periventriculäre Zysten beim Neugeborenen           | P91.88 | Sonstige näher bezeichnete zerebrale Störungen beim Neugeborenen |
| P91.2 | Zerebrale Leukomalazie beim Neugeborenen                      | R40.0  | Somnolenz  |
| P91.4 | Zerebraler Depressionszustand des Neugeborenen                | R40.1  | Sopor  |
| P91.5 | Koma beim Neugeborenen  |        |  |
| P91.6 | Hypoxisch-ischämische Enzephalopathie beim Neugeborenen [HIE] |        |  |

### Diagnose B66-2

|        |   |        |   |
|--------|---|--------|---|
| G04.1  | Humane T-Zell-lymphotrope Virus-assoziierte Myelopathie   | G82.32 | Schlaffe Tetraparese und Tetraplegie: Chronische komplette Querschnittlähmung                                       |
| G82.00 | Schlaffe Paraparese und Paraplegie: Akute komplette Querschnittlähmung nichttraumatischer Genese                  | G82.33 | Schlaffe Tetraparese und Tetraplegie: Chronische inkomplette Querschnittlähmung                                     |
| G82.01 | Schlaffe Paraparese und Paraplegie: Akute inkomplette Querschnittlähmung nichttraumatischer Genese                | G82.40 | Spastische Tetraparese und Tetraplegie: Akute komplette Querschnittlähmung nichttraumatischer Genese                |
| G82.02 | Schlaffe Paraparese und Paraplegie: Chronische komplette Querschnittlähmung                                       | G82.41 | Spastische Tetraparese und Tetraplegie: Akute inkomplette Querschnittlähmung nichttraumatischer Genese              |
| G82.03 | Schlaffe Paraparese und Paraplegie: Chronische inkomplette Querschnittlähmung                                     | G82.42 | Spastische Tetraparese und Tetraplegie: Chronische komplette Querschnittlähmung                                     |
| G82.10 | Spastische Paraparese und Paraplegie: Akute komplette Querschnittlähmung nichttraumatischer Genese                | G82.43 | Spastische Tetraparese und Tetraplegie: Chronische inkomplette Querschnittlähmung                                   |
| G82.11 | Spastische Paraparese und Paraplegie: Akute inkomplette Querschnittlähmung nichttraumatischer Genese              | G82.50 | Tetraparese und Tetraplegie, nicht näher bezeichnet: Akute komplette Querschnittlähmung nichttraumatischer Genese   |
| G82.12 | Spastische Paraparese und Paraplegie: Chronische komplette Querschnittlähmung                                     | G82.51 | Tetraparese und Tetraplegie, nicht näher bezeichnet: Akute inkomplette Querschnittlähmung nichttraumatischer Genese |
| G82.13 | Spastische Paraparese und Paraplegie: Chronische inkomplette Querschnittlähmung                                   | G82.52 | Tetraparese und Tetraplegie, nicht näher bezeichnet: Chronische komplette Querschnittlähmung                        |
| G82.20 | Paraparese und Paraplegie, nicht näher bezeichnet: Akute komplette Querschnittlähmung nichttraumatischer Genese   | G82.53 | Tetraparese und Tetraplegie, nicht näher bezeichnet: Chronische inkomplette Querschnittlähmung                      |
| G82.21 | Paraparese und Paraplegie, nicht näher bezeichnet: Akute inkomplette Querschnittlähmung nichttraumatischer Genese | G83.5  | Locked-in-Syndrom   |
| G82.22 | Paraparese und Paraplegie, nicht näher bezeichnet: Chronische komplette Querschnittlähmung                        | G93.80 | Apallisches Syndrom   |
| G82.23 | Paraparese und Paraplegie, nicht näher bezeichnet: Chronische inkomplette Querschnittlähmung                      | P11.50 | Geburtsverletzung der Wirbelsäule und des Rückenmarkes: Mit akuter Querschnittlähmung                               |
| G82.30 | Schlaffe Tetraparese und Tetraplegie: Akute komplette Querschnittlähmung nichttraumatischer Genese                | P11.51 | Geburtsverletzung der Wirbelsäule und des Rückenmarkes: Mit chronischer Querschnittlähmung                          |
| G82.31 | Schlaffe Tetraparese und Tetraplegie: Akute inkomplette Querschnittlähmung nichttraumatischer Genese              | P91.80 | Locked-in-Syndrom und apallisches Syndrom beim Neugeborenen   |
|        |   | S34.18 | Sonstige Verletzung des lumbalen Rückenmarkes   |
|        |   | S34.38 | Sonstige und nicht näher bezeichnete Verletzungen der Cauda equina  |

### Prozedur B66-3

|             |  |             |  |
|-------------|--|-------------|--|
| 93.8B.12 †↔ | Basisleistung «Spezialisierte Palliative Care», mindestens 7 bis 13 Behandlungstage  | 93.8B.14 †↔ | Basisleistung «Spezialisierte Palliative Care», mindestens 21 bis 27 Behandlungstage |
| 93.8B.13 †↔ | Basisleistung «Spezialisierte Palliative Care», mindestens 14 bis 20 Behandlungstage | 93.8B.15 †↔ | Basisleistung «Spezialisierte Palliative Care», 28 und mehr Behandlungstage          |

### ADRG B67

### Morbus Parkinson oder KBH bei extrapyramidal-motorischen Krankheiten ab 7 Behandlungstage

Hauptdiagnose in Tabelle B67-1 oder Prozedur in Tabelle B67-6

**DRG B67A****Morbus Parkinson mit schwerster Beeinträchtigung oder Ersteinstellung Levodopa-Arzneimittelpumpe**

(Hauptdiagnose in Tabelle B67-2 oder PCCL > 3 oder Hauptdiagnose in Tabelle B67-3 und Nebendiagnose in Tabelle B67-4 und Nebendiagnose in Tabelle B67-5 oder mindestens eine Prozedur in Tabelle B67-7) und (Hauptdiagnose in Tabelle B67-2 oder Prozedur in Tabelle B67-8)

**DRG B67B****Morbus Parkinson mit äusserst schweren CC oder bestimmten Diagnosen oder Einstellung neurologischer Stimulationsparameter oder KBH bei extrapyr.-motor. Krankheiten ab 7 Behandlungstage**

Hauptdiagnose in Tabelle B67-2 oder PCCL > 3 oder Hauptdiagnose in Tabelle B67-3 und Nebendiagnose in Tabelle B67-4 und Nebendiagnose in Tabelle B67-5 oder mindestens eine Prozedur in Tabelle B67-7

**DRG B67C****Morbus Parkinson****Diagnose B67-1**

|        |   |        |   |
|--------|---|--------|---|
| G20.00 | Primäres Parkinson-Syndrom mit fehlender oder geringer Beeinträchtigung: Ohne Wirkungsfluktuation | G20.91 | Primäres Parkinson-Syndrom, nicht näher bezeichnet: Mit Wirkungsfluktuation     |
| G20.01 | Primäres Parkinson-Syndrom mit fehlender oder geringer Beeinträchtigung: Mit Wirkungsfluktuation  | G21.0  | Malignes Neuroleptika-Syndrom   |
| G20.10 | Primäres Parkinson-Syndrom mit mäßiger bis schwerer Beeinträchtigung: Ohne Wirkungsfluktuation    | G21.1  | Sonstiges arzneimittelinduziertes Parkinson-Syndrom                             |
| G20.11 | Primäres Parkinson-Syndrom mit mäßiger bis schwerer Beeinträchtigung: Mit Wirkungsfluktuation     | G21.2  | Parkinson-Syndrom durch sonstige exogene Agenzien                               |
| G20.20 | Primäres Parkinson-Syndrom mit schwerster Beeinträchtigung: Ohne Wirkungsfluktuation              | G21.3  | Postenzephalitisches Parkinson-Syndrom  |
| G20.21 | Primäres Parkinson-Syndrom mit schwerster Beeinträchtigung: Mit Wirkungsfluktuation               | G21.4  | Vaskuläres Parkinson-Syndrom  |
| G20.90 | Primäres Parkinson-Syndrom, nicht näher bezeichnet: Ohne Wirkungsfluktuation                      | G21.8  | Sonstiges sekundäres Parkinson-Syndrom  |
|        |   | G23.0  | Hallervorden-Spatz-Syndrom  |
|        |   | G23.1  | Progressive supranukleäre Ophthalmoplegie [Steele-Richardson-Olszewski-Syndrom] |
|        |   | G23.8  | Sonstige näher bezeichnete degenerative Krankheiten der Basalganglien           |

**Diagnose B67-2**

|        |  |        |   |
|--------|--|--------|---|
| G20.20 | Primäres Parkinson-Syndrom mit schwerster Beeinträchtigung: Ohne Wirkungsfluktuation | G20.21 | Primäres Parkinson-Syndrom mit schwerster Beeinträchtigung: Mit Wirkungsfluktuation |
|--------|--|--------|---|

**Diagnose B67-3**

|        |   |        |   |
|--------|---|--------|---|
| G20.00 | Primäres Parkinson-Syndrom mit fehlender oder geringer Beeinträchtigung: Ohne Wirkungsfluktuation | G20.11 | Primäres Parkinson-Syndrom mit mäßiger bis schwerer Beeinträchtigung: Mit Wirkungsfluktuation |
| G20.01 | Primäres Parkinson-Syndrom mit fehlender oder geringer Beeinträchtigung: Mit Wirkungsfluktuation  | G20.90 | Primäres Parkinson-Syndrom, nicht näher bezeichnet: Ohne Wirkungsfluktuation                  |
| G20.10 | Primäres Parkinson-Syndrom mit mäßiger bis schwerer Beeinträchtigung: Ohne Wirkungsfluktuation    | G20.91 | Primäres Parkinson-Syndrom, nicht näher bezeichnet: Mit Wirkungsfluktuation                   |

**Diagnose B67-4**

|       |   |
|-------|---|
| F02.3 | Demenz bei primärem Parkinson-Syndrom {G20.-} |
|-------|---|

**Diagnose B67-5**

|       |                        |       |  |
|-------|------------------------|-------|--|
| F06.0 | Organische Halluzinose | F06.2 | Organische wahnhaftige [schizophreniforme] Störung |
|-------|------------------------|-------|--|

**Prozedur B67-6**

- 99.B4.14 †↔ Multimodale Komplexbehandlung bei extrapyramidal-motorischen Krankheiten, mindestens 7 bis 13 Behandlungstage
- 99.B4.15 †↔ Multimodale Komplexbehandlung bei extrapyramidal-motorischen Krankheiten, mindestens 14 bis 20 Behandlungstage

- 99.B4.16 †↔ Multimodale Komplexbehandlung bei extrapyramidal-motorischen Krankheiten, 21 und mehr Behandlungstage

**Prozedur B67-7**

- 89.1A.11 †↔ Neurologische Einstellung von Stimulationsparametern, mehr als 5 Tage
- 99.2B.12 †↔ Ersteinstellung der Behandlung von Morbus Parkinson im fortgeschrittenen Stadium mit einer Arzneimittelpumpe mit Levodopa/Carbidopa
- 99.B4.14 †↔ Multimodale Komplexbehandlung bei extrapyramidal-motorischen Krankheiten, mindestens 7 bis 13 Behandlungstage

- 99.B4.15 †↔ Multimodale Komplexbehandlung bei extrapyramidal-motorischen Krankheiten, mindestens 14 bis 20 Behandlungstage
- 99.B4.16 †↔ Multimodale Komplexbehandlung bei extrapyramidal-motorischen Krankheiten, 21 und mehr Behandlungstage

**Prozedur B67-8**

- 99.2B.12 †↔ Ersteinstellung der Behandlung von Morbus Parkinson im fortgeschrittenen Stadium mit einer Arzneimittelpumpe mit Levodopa/Carbidopa

**ADRG B68****Multiple Sklerose und zerebellare Ataxie**

Hauptdiagnose in Tabelle B68-1

**DRG B68A****Multiple Sklerose und zerebellare Ataxie mit komplexer Diagnose oder äusserst schwere CC oder neurologische Komplexdiagnostik oder mehrzeitig bestimmte Prozedur oder Para-/Tetraplegie**

PCCL > 3 oder Hauptdiagnose in Tabelle B68-2 oder Prozedur in Tabelle B68-4 oder mindestens zwei Behandlungen, die mindestens einen Tag auseinander liegen in [mindestens zwei Prozeduren in Tabelle B68-5] oder Diagnose in Tabelle B68-3

**DRG B68B****Multiple Sklerose und zerebellare Ataxie****Diagnose B68-1**

|        |   |        |   |
|--------|---|--------|---|
| G11.0  | Angeborene nichtprogressive Ataxie  | G35.31 | Multiple Sklerose mit sekundär-chronischem Verlauf: Mit Angabe einer akuten Exazerbation oder Progression |
| G11.1  | Früh beginnende zerebellare Ataxie  | G36.0  | Neuromyelitis optica [Devic-Krankheit]  |
| G11.2  | Spät beginnende zerebellare Ataxie  | G36.1  | Akute und subakute hämorrhagische Leukoenzephalitis [Hurst]   |
| G11.3  | Zerebellare Ataxie mit defektem DNA-Reparatursystem   | G36.8  | Sonstige näher bezeichnete akute disseminierte Demyelinisation  |
| G11.4  | Hereditäre spastische Paraplegie  | G37.0  | Diffuse Hirnsklerose  |
| G11.8  | Sonstige hereditäre Ataxien   | G37.1  | Zentrale Demyelinisation des Corpus callosum  |
| G35.0  | Erstmanifestation einer multiplen Sklerose  | G37.2  | Zentrale pontine Myelinolyse  |
| G35.10 | Multiple Sklerose mit vorherrschend schubförmigem Verlauf: Ohne Angabe einer akuten Exazerbation oder Progression | G37.3  | Myelitis transversa acuta bei demyelinisierender Krankheit des Zentralnervensystems                       |
| G35.11 | Multiple Sklerose mit vorherrschend schubförmigem Verlauf: Mit Angabe einer akuten Exazerbation oder Progression  | G37.4  | Subakute nekrotisierende Myelitis [Foix-Alajouanine-Syndrom]  |
| G35.20 | Multiple Sklerose mit primär-chronischem Verlauf: Ohne Angabe einer akuten Exazerbation oder Progression          | G37.5  | Konzentrische Sklerose [Baló-Krankheit]   |
| G35.21 | Multiple Sklerose mit primär-chronischem Verlauf: Mit Angabe einer akuten Exazerbation oder Progression           | G37.8  | Sonstige näher bezeichnete demyelinisierende Krankheiten des Zentralnervensystems                         |
| G35.30 | Multiple Sklerose mit sekundär-chronischem Verlauf: Ohne Angabe einer akuten Exazerbation oder Progression        |        |   |

**Diagnose B68-2**

|       |   |       |   |
|-------|---|-------|---|
| G11.0 | Angeborene nichtprogressive Ataxie                  | G37.2 | Zentrale pontine Myelinolyse  |
| G11.1 | Früh beginnende zerebellare Ataxie                  | G37.3 | Myelitis transversa acuta bei demyelinisierender Krankheit des Zentralnervensystems |
| G11.2 | Spät beginnende zerebellare Ataxie                  | G37.4 | Subakute nekrotisierende Myelitis [Foix-Alajouanine-Syndrom]                        |
| G11.3 | Zerebellare Ataxie mit defektem DNA-Reparatursystem | G37.5 | Konzentrische Sklerose [Baló-Krankheit]   |
| G11.4 | Hereditäre spastische Paraplegie                    | G37.8 | Sonstige näher bezeichnete demyelinisierende Krankheiten des Zentralnervensystems   |
| G11.8 | Sonstige hereditäre Ataxien                         |       |   |
| G37.0 | Diffuse Hirnsklerose                                |       |   |
| G37.1 | Zentrale Demyelinisation des Corpus callosum        |       |   |

**Diagnose B68-3**

|        |   |        |   |
|--------|---|--------|---|
| G04.1  | Humane T-Zell-lymphotrope Virus-assoziierte Myelopathie   | G82.32 | Schlaffe Tetraparese und Tetraplegie: Chronische komplette Querschnittlähmung                                       |
| G82.00 | Schlaffe Paraparese und Paraplegie: Akute komplette Querschnittlähmung nichttraumatischer Genese                  | G82.33 | Schlaffe Tetraparese und Tetraplegie: Chronische inkomplette Querschnittlähmung                                     |
| G82.01 | Schlaffe Paraparese und Paraplegie: Akute inkomplette Querschnittlähmung nichttraumatischer Genese                | G82.40 | Spastische Tetraparese und Tetraplegie: Akute komplette Querschnittlähmung nichttraumatischer Genese                |
| G82.02 | Schlaffe Paraparese und Paraplegie: Chronische komplette Querschnittlähmung                                       | G82.41 | Spastische Tetraparese und Tetraplegie: Akute inkomplette Querschnittlähmung nichttraumatischer Genese              |
| G82.03 | Schlaffe Paraparese und Paraplegie: Chronische inkomplette Querschnittlähmung                                     | G82.42 | Spastische Tetraparese und Tetraplegie: Chronische komplette Querschnittlähmung                                     |
| G82.10 | Spastische Paraparese und Paraplegie: Akute komplette Querschnittlähmung nichttraumatischer Genese                | G82.43 | Spastische Tetraparese und Tetraplegie: Chronische inkomplette Querschnittlähmung                                   |
| G82.11 | Spastische Paraparese und Paraplegie: Akute inkomplette Querschnittlähmung nichttraumatischer Genese              | G82.50 | Tetraparese und Tetraplegie, nicht näher bezeichnet: Akute komplette Querschnittlähmung nichttraumatischer Genese   |
| G82.12 | Spastische Paraparese und Paraplegie: Chronische komplette Querschnittlähmung                                     | G82.51 | Tetraparese und Tetraplegie, nicht näher bezeichnet: Akute inkomplette Querschnittlähmung nichttraumatischer Genese |
| G82.13 | Spastische Paraparese und Paraplegie: Chronische inkomplette Querschnittlähmung                                   | G82.52 | Tetraparese und Tetraplegie, nicht näher bezeichnet: Chronische komplette Querschnittlähmung                        |
| G82.20 | Paraparese und Paraplegie, nicht näher bezeichnet: Akute komplette Querschnittlähmung nichttraumatischer Genese   | G82.53 | Tetraparese und Tetraplegie, nicht näher bezeichnet: Chronische inkomplette Querschnittlähmung                      |
| G82.21 | Paraparese und Paraplegie, nicht näher bezeichnet: Akute inkomplette Querschnittlähmung nichttraumatischer Genese | G83.5  | Locked-in-Syndrom   |
| G82.22 | Paraparese und Paraplegie, nicht näher bezeichnet: Chronische komplette Querschnittlähmung                        | G93.80 | Apallisches Syndrom   |
| G82.23 | Paraparese und Paraplegie, nicht näher bezeichnet: Chronische inkomplette Querschnittlähmung                      | P11.50 | Geburtsverletzung der Wirbelsäule und des Rückenmarkes: Mit akuter Querschnittlähmung                               |
| G82.30 | Schlaffe Tetraparese und Tetraplegie: Akute komplette Querschnittlähmung nichttraumatischer Genese                | P11.51 | Geburtsverletzung der Wirbelsäule und des Rückenmarkes: Mit chronischer Querschnittlähmung                          |
| G82.31 | Schlaffe Tetraparese und Tetraplegie: Akute inkomplette Querschnittlähmung nichttraumatischer Genese              | P91.80 | Locked-in-Syndrom und apallisches Syndrom beim Neugeborenen   |
|        |   | S34.18 | Sonstige Verletzung des lumbalen Rückenmarkes   |
|        |   | S34.38 | Sonstige und nicht näher bezeichnete Verletzungen der Cauda equina  |

**Prozedur B68-4**

|             |   |             |  |
|-------------|---|-------------|--|
| 99.A6.11 ‡↔ | Neurologische Komplexdiagnostik, mit neurometabolischer Labordiagnostik und/oder infektiologischer/autoimmunentzündlicher Labordiagnostik | 99.A6.13 ‡↔ | Neurologische Komplexdiagnostik, mit neurometabolischer Labordiagnostik und/oder infektiologischer/autoimmunentzündlicher Labordiagnostik und genetischer Diagnostik |
| 99.A6.12 ‡↔ | Neurologische Komplexdiagnostik, mit genetischer Diagnostik   | 99.A7 ‡↔    | Komplexdiagnostik des akuten Hirnschlags in Stroke Unit oder Stroke Center, bis maximal 24 Stunden   |

**Prozedur B68-5**

99.71.12 †↔ Therapeutische Plasmapherese, Plasmaaustausch mit NaCl und Kolloiden (z. B. Albumin)

**ADRG B69****Transitorische ischämische Attacke (TIA) und extrakranielle Gefässverschlüsse**

Hauptdiagnose in Tabelle B69-1

**DRG B69A****Transitorische ischämische Attacke (TIA) und extrakranielle Gefässverschlüsse mit neurologischer Komplexbehandlung des akuten Schlaganfalls > 72 Stunden oder neurologische Komplexbehandlung mit äusserst schweren CC**

Prozedur in Tabelle B69-2 oder PCCL > 3 und mindestens eine Prozedur in Tabelle B69-3

**DRG B69B****Transitorische ischämische Attacke (TIA) und extrakranielle Gefässverschlüsse mit anderer neurologischer Komplexbehandlung des akuten Schlaganfalls oder neurologische Komplexdiagnostik oder äusserst schwere CC**

Prozedur in Tabelle B69-4 oder mindestens eine Prozedur in Tabelle B69-5 oder PCCL > 3

**DRG B69C****Transitorische ischämische Attacke (TIA) und extrakranielle Gefässverschlüsse****Diagnose B69-1**

|        |  |        |   |
|--------|--|--------|---|
| G45.02 | Arteria-vertebralis-Syndrom mit Basilaris-Symptomatik: Komplette Rückbildung innerhalb von 1 bis 24 Stunden                              | G45.43 | Transiente globale Amnesie [amnestische Episode]: Komplette Rückbildung innerhalb von weniger als 1 Stunde                  |
| G45.03 | Arteria-vertebralis-Syndrom mit Basilaris-Symptomatik: Komplette Rückbildung innerhalb von weniger als 1 Stunde                          | G45.49 | Transiente globale Amnesie [amnestische Episode]: Verlauf der Rückbildung nicht näher bezeichnet                            |
| G45.09 | Arteria-vertebralis-Syndrom mit Basilaris-Symptomatik: Verlauf der Rückbildung nicht näher bezeichnet                                    | G45.82 | Sonstige zerebrale transitorische Ischämie und verwandte Syndrome: Komplette Rückbildung innerhalb von 1 bis 24 Stunden     |
| G45.12 | Arteria-carotis-interna-Syndrom (halbseitig): Komplette Rückbildung innerhalb von 1 bis 24 Stunden                                       | G45.83 | Sonstige zerebrale transitorische Ischämie und verwandte Syndrome: Komplette Rückbildung innerhalb von weniger als 1 Stunde |
| G45.13 | Arteria-carotis-interna-Syndrom (halbseitig): Komplette Rückbildung innerhalb von weniger als 1 Stunde                                   | G45.89 | Sonstige zerebrale transitorische Ischämie und verwandte Syndrome: Verlauf der Rückbildung nicht näher bezeichnet           |
| G45.19 | Arteria-carotis-interna-Syndrom (halbseitig): Verlauf der Rückbildung nicht näher bezeichnet   | G45.92 | Zerebrale transitorische Ischämie, nicht näher bezeichnet: Komplette Rückbildung innerhalb von 1 bis 24 Stunden             |
| G45.22 | Multiple und bilaterale Syndrome der extrazerebralen hirnversorgenden Arterien: Komplette Rückbildung innerhalb von 1 bis 24 Stunden     | G45.93 | Zerebrale transitorische Ischämie, nicht näher bezeichnet: Komplette Rückbildung innerhalb von weniger als 1 Stunde         |
| G45.23 | Multiple und bilaterale Syndrome der extrazerebralen hirnversorgenden Arterien: Komplette Rückbildung innerhalb von weniger als 1 Stunde | G45.99 | Zerebrale transitorische Ischämie, nicht näher bezeichnet: Verlauf der Rückbildung nicht näher bezeichnet                   |
| G45.29 | Multiple und bilaterale Syndrome der extrazerebralen hirnversorgenden Arterien: Verlauf der Rückbildung nicht näher bezeichnet           | I65.0  | Verschluss und Stenose der A. vertebralis   |
| G45.32 | Amaurosis fugax: Komplette Rückbildung innerhalb von 1 bis 24 Stunden  | I65.1  | Verschluss und Stenose der A. basilaris   |
| G45.33 | Amaurosis fugax: Komplette Rückbildung innerhalb von weniger als 1 Stunde  | I65.2  | Verschluss und Stenose der A. carotis   |
| G45.39 | Amaurosis fugax: Verlauf der Rückbildung nicht näher bezeichnet  | I65.3  | Verschluss und Stenose mehrerer und beidseitiger präzerebraler Arterien   |
| G45.42 | Transiente globale Amnesie [amnestische Episode]: Komplette Rückbildung innerhalb von 1 bis 24 Stunden                                   | I65.8  | Verschluss und Stenose sonstiger präzerebraler Arterien   |
|        |  | I65.9  | Verschluss und Stenose einer nicht näher bezeichneten präzerebralen Arterie   |
|        |  | I66.3  | Verschluss und Stenose der Aa. cerebelli  |

**Prozedur B69-2**

99.BA.16 ‡↔ Neurologische Komplexbehandlung des akuten Hirnschlags in Stroke Center [SC], von mehr als 72 Stunden bis 96 Stunden

99.BA.17 ‡↔ Neurologische Komplexbehandlung des akuten Hirnschlags in Stroke Center [SC], von mehr als 96 Stunden

**Prozedur B69-3**

99.BA.13 ‡↔ Neurologische Komplexbehandlung des akuten Hirnschlags in Stroke Center [SC], mindestens 24 Stunden bis 48 Stunden

99.BA.26 ‡↔ Neurologische Komplexbehandlung des akuten Hirnschlags in einer Stroke Unit [SU], von mehr als 72 Stunden bis 96 Stunden

99.BA.14 ‡↔ Neurologische Komplexbehandlung des akuten Hirnschlags in Stroke Center [SC], von mehr als 48 Stunden bis 72 Stunden

99.BA.27 ‡↔ Neurologische Komplexbehandlung des akuten Hirnschlags in einer Stroke Unit [SU], von mehr als 96 Stunden

99.BA.23 ‡↔ Neurologische Komplexbehandlung des akuten Hirnschlags in einer Stroke Unit [SU], mindestens 24 Stunden bis 48 Stunden

99.BA.31 ‡↔ Komplexbehandlung des akuten Hirnschlags im neurologischen Telekonsildienst, mindestens 24 Stunden bis 72 Stunden

99.BA.24 ‡↔ Neurologische Komplexbehandlung des akuten Hirnschlags in einer Stroke Unit [SU], von mehr als 48 Stunden bis 72 Stunden

99.BA.32 ‡↔ Komplexbehandlung des akuten Hirnschlags im neurologischen Telekonsildienst, von mehr als 72 Stunden

**Prozedur B69-4**

99.BA.13 ‡↔ Neurologische Komplexbehandlung des akuten Hirnschlags in Stroke Center [SC], mindestens 24 Stunden bis 48 Stunden

99.BA.14 ‡↔ Neurologische Komplexbehandlung des akuten Hirnschlags in Stroke Center [SC], von mehr als 48 Stunden bis 72 Stunden

**Prozedur B69-5**

99.A7 ‡↔ Komplexdiagnostik des akuten Hirnschlags in Stroke Unit oder Stroke Center, bis maximal 24 Stunden

99.BA.27 ‡↔ Neurologische Komplexbehandlung des akuten Hirnschlags in einer Stroke Unit [SU], von mehr als 96 Stunden

99.BA.23 ‡↔ Neurologische Komplexbehandlung des akuten Hirnschlags in einer Stroke Unit [SU], mindestens 24 Stunden bis 48 Stunden

99.BA.31 ‡↔ Komplexbehandlung des akuten Hirnschlags im neurologischen Telekonsildienst, mindestens 24 Stunden bis 72 Stunden

99.BA.24 ‡↔ Neurologische Komplexbehandlung des akuten Hirnschlags in einer Stroke Unit [SU], von mehr als 48 Stunden bis 72 Stunden

99.BA.32 ‡↔ Komplexbehandlung des akuten Hirnschlags im neurologischen Telekonsildienst, von mehr als 72 Stunden

99.BA.26 ‡↔ Neurologische Komplexbehandlung des akuten Hirnschlags in einer Stroke Unit [SU], von mehr als 72 Stunden bis 96 Stunden

**ADRG B70****Apoplexie**

Hauptdiagnose in Tabelle B70-1

**DRG B70A**

**Apoplexie mit neurologischer Komplexbehandlung des akuten Schlaganfalls > 72 Std., mit komplizierender Diagnose oder schwere motorische Funktionsstörung oder äussert schwere CC oder Para-/Tetraplegie, mehr als ein Belegungstag**

(Verweildauer > 1 Tag) und (mindestens eine Prozedur in Tabelle B70-6) und (mindestens eine Prozedur in Tabelle B70-7 oder PCCL > 3 oder Nebendiagnose in Tabelle B70-2 und Nebendiagnose in Tabelle B70-3 oder Diagnose in Tabelle B70-4) und (Diagnose in Tabelle B70-5 oder Nebendiagnose in Tabelle B70-2 oder PCCL > 3 oder Diagnose in Tabelle B70-4)

**DRG B70B**

**Apoplexie mit neurologischer Komplexbehandlung des akuten Schlaganfalls > 72 Std. oder neurologische Komplexdiagnostik, oder mit komplizierender Diagnose oder Thrombolysse oder schwere motorische Funktionsstörung, mehr als ein Belegungstag**

(Verweildauer > 1 Tag) und (mindestens eine Prozedur in Tabelle B70-6) und (mindestens eine Prozedur in Tabelle B70-7 oder PCCL > 3 oder Nebendiagnose in Tabelle B70-2 und Nebendiagnose in Tabelle B70-3 oder Diagnose in Tabelle B70-4) oder (Verweildauer > 1 Tag) und (mindestens eine Prozedur in Tabelle B70-6) und (Diagnose in Tabelle B70-5 oder Prozedur in Tabelle B70-8 oder Nebendiagnose in Tabelle B70-2)

**DRG B70C**

**Apoplexie mit neurologischer Komplexbehandlung des akuten Schlaganfalls < 73 Std., oder mit anderer neurologische Komplexbehandlung > 72 Std. oder äussert schwere CC, mehr als ein Belegungstag**

(Verweildauer > 1 Tag) und (mindestens eine Prozedur in Tabelle B70-6) oder (Verweildauer > 1 Tag) und (mindestens eine Prozedur in Tabelle B70-9 oder PCCL > 3) und (Prozedur in Tabelle B70-10 oder PCCL > 3)

**DRG B70D**

**Apoplexie mit anderer neurologischer Komplexbehandlung des akuten Schlaganfalls < 73 Std. oder neurologische Komplexdiagnostik, oder mit komplizierender Diagnose oder Thrombolyse oder schwere motorische Funktionsstörung, mehr als ein Belegungstag**

(Verweildauer > 1 Tag) und (mindestens eine Prozedur in Tabelle B70-9 oder PCCL > 3) oder (Verweildauer > 1 Tag) und (Diagnose in Tabelle B70-5 oder Prozedur in Tabelle B70-8 oder Nebendiagnose in Tabelle B70-2)

**DRG B70E**

**Apoplexie, mehr als ein Belegungstag**

Verweildauer > 1 Tag

**DRG B70F**

**Apoplexie, mehr als ein Belegungstag, verstorben < 5 Tage nach Aufnahme mit neurologischer Komplexbehandlung des akuten Schlaganfalls oder anderer neurologischer Komplexbehandlung**

(Verweildauer > 1 Tag) und (Verweildauer < 5 Tage und Entlassungsgrund ist gleich Verstorben (07)) und (mindestens eine Prozedur in Tabelle B70-6 oder mindestens eine Prozedur in Tabelle B70-11)

**DRG B70G**

**Apoplexie, mehr als ein Belegungstag, verstorben < 5 Tage nach Aufnahme**

(Verweildauer > 1 Tag) und (Verweildauer < 5 Tage und Entlassungsgrund ist gleich Verstorben (07))

**DRG B70H**

**Apoplexie mit neurologischer Komplexbehandlung des akuten Schlaganfalls > 23 Std. bis < 48 Std. oder Thrombolyse, ein Belegungstag**

Prozedur in Tabelle B70-12 oder Prozedur in Tabelle B70-13

**DRG B70I**

**Apoplexie mit neurologischer Komplexbehandlung des akuten Schlaganfalls < 24 Std., ein Belegungstag**

**Diagnose B70-1**

|       |   |        |   |
|-------|---|--------|---|
| I60.0 | Subarachnoidalblutung, vom Karotissiphon oder der Karotisbifurkation ausgehend        | I61.4  | Intrazerebrale Blutung in das Kleinhirn   |
| I60.1 | Subarachnoidalblutung, von der A. cerebri media ausgehend                             | I61.5  | Intrazerebrale intraventrikuläre Blutung  |
| I60.2 | Subarachnoidalblutung, von der A. communicans anterior ausgehend                      | I61.6  | Intrazerebrale Blutung an mehreren Lokalisationen                                       |
| I60.3 | Subarachnoidalblutung, von der A. communicans posterior ausgehend                     | I61.8  | Sonstige intrazerebrale Blutung   |
| I60.4 | Subarachnoidalblutung, von der A. basilaris ausgehend                                 | I61.9  | Intrazerebrale Blutung, nicht näher bezeichnet  |
| I60.5 | Subarachnoidalblutung, von der A. vertebralis ausgehend                               | I62.00 | Nichttraumatische subdurale Blutung: Akut   |
| I60.6 | Subarachnoidalblutung, von sonstigen intrakraniellen Arterien ausgehend               | I62.01 | Nichttraumatische subdurale Blutung: Subakut  |
| I60.7 | Subarachnoidalblutung, von nicht näher bezeichneter intrakranieller Arterie ausgehend | I62.02 | Nichttraumatische subdurale Blutung: Chronisch  |
| I60.8 | Sonstige Subarachnoidalblutung  | I62.09 | Nichttraumatische subdurale Blutung: Nicht näher bezeichnet                             |
| I60.9 | Subarachnoidalblutung, nicht näher bezeichnet   | I62.1  | Nichttraumatische extradurale Blutung   |
| I61.0 | Intrazerebrale Blutung in die Großhirnhemisphäre, subkortikal                         | I62.9  | Intrakranielle Blutung (nichttraumatisch), nicht näher bezeichnet                       |
| I61.1 | Intrazerebrale Blutung in die Großhirnhemisphäre, kortikal                            | I63.0  | Hirnfarkt durch Thrombose präzerebraler Arterien  |
| I61.2 | Intrazerebrale Blutung in die Großhirnhemisphäre, nicht näher bezeichnet              | I63.1  | Hirnfarkt durch Embolie präzerebraler Arterien  |
| I61.3 | Intrazerebrale Blutung in den Hirnstamm   | I63.2  | Hirnfarkt durch nicht näher bezeichneten Verschluss oder Stenose präzerebraler Arterien |
|       |   | I63.3  | Hirnfarkt durch Thrombose zerebraler Arterien   |
|       |   | I63.4  | Hirnfarkt durch Embolie zerebraler Arterien   |
|       |   | I63.5  | Hirnfarkt durch nicht näher bezeichneten Verschluss oder Stenose zerebraler Arterien    |
|       |   | I63.6  | Hirnfarkt durch Thrombose der Hirnvenen, nichteitrig                                    |
|       |   | I63.8  | Sonstiger Hirnfarkt   |
|       |   | I63.9  | Hirnfarkt, nicht näher bezeichnet   |

|       |  |        |   |
|-------|--|--------|---|
| I64   | Schlaganfall, nicht als Blutung oder Infarkt bezeichnet                  | I67.0  | Dissektion zerebraler Arterien                            |
| I66.0 | Verschluss und Stenose der A. cerebri media                              | I67.10 | Zerebrales Aneurysma (erworben)                           |
| I66.1 | Verschluss und Stenose der A. cerebri anterior                           | I67.11 | Zerebrale arteriovenöse Fistel (erworben)                 |
| I66.2 | Verschluss und Stenose der A. cerebri posterior                          | I72.0  | Aneurysma und Dissektion der A. carotis                   |
| I66.4 | Verschluss und Stenose mehrerer und beidseitiger zerebraler Arterien     | I72.5  | Aneurysma und Dissektion sonstiger präzerebraler Arterien |
| I66.8 | Verschluss und Stenose sonstiger zerebraler Arterien                     | I72.6  | Aneurysma und Dissektion der A. vertebralis               |
| I66.9 | Verschluss und Stenose einer nicht näher bezeichneten zerebralen Arterie |        |   |

### Prozedur B70-10

|             |  |             |  |
|-------------|--|-------------|--|
| 99.BA.26 ‡↔ | Neurologische Komplexbehandlung des akuten Hirnschlags in einer Stroke Unit [SU], von mehr als 72 Stunden bis 96 Stunden | 99.BA.32 ‡↔ | Komplexbehandlung des akuten Hirnschlags im neurologischen Telekonsildienst, von mehr als 72 Stunden |
| 99.BA.27 ‡↔ | Neurologische Komplexbehandlung des akuten Hirnschlags in einer Stroke Unit [SU], von mehr als 96 Stunden                |             |  |

### Prozedur B70-11

|             |  |             |   |
|-------------|--|-------------|---|
| 99.BA.23 ‡↔ | Neurologische Komplexbehandlung des akuten Hirnschlags in einer Stroke Unit [SU], mindestens 24 Stunden bis 48 Stunden   | 99.BA.27 ‡↔ | Neurologische Komplexbehandlung des akuten Hirnschlags in einer Stroke Unit [SU], von mehr als 96 Stunden         |
| 99.BA.24 ‡↔ | Neurologische Komplexbehandlung des akuten Hirnschlags in einer Stroke Unit [SU], von mehr als 48 Stunden bis 72 Stunden | 99.BA.31 ‡↔ | Komplexbehandlung des akuten Hirnschlags im neurologischen Telekonsildienst, mindestens 24 Stunden bis 72 Stunden |
| 99.BA.26 ‡↔ | Neurologische Komplexbehandlung des akuten Hirnschlags in einer Stroke Unit [SU], von mehr als 72 Stunden bis 96 Stunden | 99.BA.32 ‡↔ | Komplexbehandlung des akuten Hirnschlags im neurologischen Telekonsildienst, von mehr als 72 Stunden              |

### Prozedur B70-12

|             |  |             |   |
|-------------|--|-------------|---|
| 99.BA.13 ‡↔ | Neurologische Komplexbehandlung des akuten Hirnschlags in Stroke Center [SC], mindestens 24 Stunden bis 48 Stunden     | 99.BA.31 ‡↔ | Komplexbehandlung des akuten Hirnschlags im neurologischen Telekonsildienst, mindestens 24 Stunden bis 72 Stunden |
| 99.BA.23 ‡↔ | Neurologische Komplexbehandlung des akuten Hirnschlags in einer Stroke Unit [SU], mindestens 24 Stunden bis 48 Stunden |             |   |

### Prozedur B70-13

|             |  |
|-------------|--|
| 99.10.16 ‡↔ | Tägliche Infusion mit thrombolytischer Substanz, bis 2 Behandlungstage |
|-------------|--|

### Diagnose B70-2

|        |  |        |   |
|--------|--|--------|---|
| U50.40 | Schwere motorische Funktionseinschränkung: Barthel-Index: 20-35 Punkte   | U50.50 | Sehr schwere motorische Funktionseinschränkung: Barthel-Index: 0-15 Punkte    |
| U50.41 | Schwere motorische Funktionseinschränkung: Motorischer FIM: 31-42 Punkte | U50.51 | Sehr schwere motorische Funktionseinschränkung: Motorischer FIM: 13-30 Punkte |

### Diagnose B70-3

|       |  |       |  |
|-------|--|-------|--|
| U52.2 | Frührehabilitations-Barthel-Index: -200 bis -76 Punkte | U52.3 | Frührehabilitations-Barthel-Index: weniger als -200 Punkte |
|-------|--|-------|--|



**Diagnose B70-4**

|        |   |        |   |
|--------|---|--------|---|
| G04.1  | Humane T-Zell-lymphotrope Virus-assoziierte Myelopathie   | G82.32 | Schlaffe Tetraparese und Tetraplegie: Chronische komplette Querschnittlähmung                                       |
| G82.00 | Schlaffe Paraparese und Paraplegie: Akute komplette Querschnittlähmung nichttraumatischer Genese                  | G82.33 | Schlaffe Tetraparese und Tetraplegie: Chronische inkomplette Querschnittlähmung                                     |
| G82.01 | Schlaffe Paraparese und Paraplegie: Akute inkomplette Querschnittlähmung nichttraumatischer Genese                | G82.40 | Spastische Tetraparese und Tetraplegie: Akute komplette Querschnittlähmung nichttraumatischer Genese                |
| G82.02 | Schlaffe Paraparese und Paraplegie: Chronische komplette Querschnittlähmung                                       | G82.41 | Spastische Tetraparese und Tetraplegie: Akute inkomplette Querschnittlähmung nichttraumatischer Genese              |
| G82.03 | Schlaffe Paraparese und Paraplegie: Chronische inkomplette Querschnittlähmung                                     | G82.42 | Spastische Tetraparese und Tetraplegie: Chronische komplette Querschnittlähmung                                     |
| G82.10 | Spastische Paraparese und Paraplegie: Akute komplette Querschnittlähmung nichttraumatischer Genese                | G82.43 | Spastische Tetraparese und Tetraplegie: Chronische inkomplette Querschnittlähmung                                   |
| G82.11 | Spastische Paraparese und Paraplegie: Akute inkomplette Querschnittlähmung nichttraumatischer Genese              | G82.50 | Tetraparese und Tetraplegie, nicht näher bezeichnet: Akute komplette Querschnittlähmung nichttraumatischer Genese   |
| G82.12 | Spastische Paraparese und Paraplegie: Chronische komplette Querschnittlähmung                                     | G82.51 | Tetraparese und Tetraplegie, nicht näher bezeichnet: Akute inkomplette Querschnittlähmung nichttraumatischer Genese |
| G82.13 | Spastische Paraparese und Paraplegie: Chronische inkomplette Querschnittlähmung                                   | G82.52 | Tetraparese und Tetraplegie, nicht näher bezeichnet: Chronische komplette Querschnittlähmung                        |
| G82.20 | Paraparese und Paraplegie, nicht näher bezeichnet: Akute komplette Querschnittlähmung nichttraumatischer Genese   | G82.53 | Tetraparese und Tetraplegie, nicht näher bezeichnet: Chronische inkomplette Querschnittlähmung                      |
| G82.21 | Paraparese und Paraplegie, nicht näher bezeichnet: Akute inkomplette Querschnittlähmung nichttraumatischer Genese | G83.5  | Locked-in-Syndrom   |
| G82.22 | Paraparese und Paraplegie, nicht näher bezeichnet: Chronische komplette Querschnittlähmung                        | G93.80 | Apallisches Syndrom   |
| G82.23 | Paraparese und Paraplegie, nicht näher bezeichnet: Chronische inkomplette Querschnittlähmung                      | P11.50 | Geburtsverletzung der Wirbelsäule und des Rückenmarkes: Mit akuter Querschnittlähmung                               |
| G82.30 | Schlaffe Tetraparese und Tetraplegie: Akute komplette Querschnittlähmung nichttraumatischer Genese                | P11.51 | Geburtsverletzung der Wirbelsäule und des Rückenmarkes: Mit chronischer Querschnittlähmung                          |
| G82.31 | Schlaffe Tetraparese und Tetraplegie: Akute inkomplette Querschnittlähmung nichttraumatischer Genese              | P91.80 | Locked-in-Syndrom und apallisches Syndrom beim Neugeborenen   |
|        |   | S34.18 | Sonstige Verletzung des lumbalen Rückenmarkes   |
|        |   | S34.38 | Sonstige und nicht näher bezeichnete Verletzungen der Cauda equina  |

**Diagnose B70-5**

|       |  |       |   |
|-------|--|-------|---|
| C79.3 | Sekundäre bösartige Neubildung des Gehirns und der Hirnhäute   | I60.4 | Subarachnoidalblutung, von der A. basilaris ausgehend                                 |
| G40.2 | Lokalisationsbezogene (fokale) (partielle) symptomatische Epilepsie und epileptische Syndrome mit komplexen fokalen Anfällen | I60.5 | Subarachnoidalblutung, von der A. vertebralis ausgehend                               |
| G40.3 | Generalisierte idiopathische Epilepsie und epileptische Syndrome   | I60.6 | Subarachnoidalblutung, von sonstigen intrakraniellen Arterien ausgehend               |
| G40.4 | Sonstige generalisierte Epilepsie und epileptische Syndrome  | I60.7 | Subarachnoidalblutung, von nicht näher bezeichneter intrakranieller Arterie ausgehend |
| G40.5 | Spezielle epileptische Syndrome  | I60.8 | Sonstige Subarachnoidalblutung  |
| G40.6 | Grand-Mal-Anfälle, nicht näher bezeichnet (mit oder ohne Petit-Mal)  | I61.0 | Intrazerebrale Blutung in die Großhirnhemisphäre, subkortikal                         |
| G41.0 | Grand-Mal-Status   | I61.1 | Intrazerebrale Blutung in die Großhirnhemisphäre, kortikal                            |
| G41.2 | Status epilepticus mit komplexfokalen Anfällen   | I61.3 | Intrazerebrale Blutung in den Hirnstamm   |
| I60.0 | Subarachnoidalblutung, vom Karotissiphon oder der Karotisbifurkation ausgehend   | I61.4 | Intrazerebrale Blutung in das Kleinhirn   |
| I60.1 | Subarachnoidalblutung, von der A. cerebri media ausgehend  | I61.5 | Intrazerebrale intraventrikuläre Blutung  |
| I60.2 | Subarachnoidalblutung, von der A. communicans anterior ausgehend   | I61.6 | Intrazerebrale Blutung an mehreren Lokalisationen                                     |
| I60.3 | Subarachnoidalblutung, von der A. communicans posterior ausgehend  | I61.8 | Sonstige intrazerebrale Blutung   |
|       |  | I65.1 | Verschluss und Stenose der A. basilaris   |

**Prozedur B70-6**

- 99.BA.13 †↔ Neurologische Komplexbehandlung des akuten Hirnschlags in Stroke Center [SC], mindestens 24 Stunden bis 48 Stunden
- 99.BA.14 †↔ Neurologische Komplexbehandlung des akuten Hirnschlags in Stroke Center [SC], von mehr als 48 Stunden bis 72 Stunden
- 99.BA.16 †↔ Neurologische Komplexbehandlung des akuten Hirnschlags in Stroke Center [SC], von mehr als 72 Stunden bis 96 Stunden
- 99.BA.17 †↔ Neurologische Komplexbehandlung des akuten Hirnschlags in Stroke Center [SC], von mehr als 96 Stunden

**Prozedur B70-7**

- 99.A7 †↔ Komplexdiagnostik des akuten Hirnschlags in Stroke Unit oder Stroke Center, bis maximal 24 Stunden
- 99.BA.16 †↔ Neurologische Komplexbehandlung des akuten Hirnschlags in Stroke Center [SC], von mehr als 72 Stunden bis 96 Stunden
- 99.BA.17 †↔ Neurologische Komplexbehandlung des akuten Hirnschlags in Stroke Center [SC], von mehr als 96 Stunden

**Prozedur B70-8**

- 99.10.16 †↔ Tägliche Infusion mit thrombolytischer Substanz, bis 2 Behandlungstage
- 99.10.17 †↔ Tägliche Infusion mit thrombolytischer Substanz, mindestens 3 bis 6 Behandlungstage
- 99.10.18 †↔ Tägliche Infusion mit thrombolytischer Substanz, mindestens 7 bis 13 Behandlungstage
- 99.10.1A †↔ Tägliche Infusion mit thrombolytischer Substanz, mindestens 14 bis 20 Behandlungstage
- 99.10.1B †↔ Tägliche Infusion mit thrombolytischer Substanz, 21 und mehr Behandlungstage

**Prozedur B70-9**

- 99.A7 †↔ Komplexdiagnostik des akuten Hirnschlags in Stroke Unit oder Stroke Center, bis maximal 24 Stunden
- 99.BA.23 †↔ Neurologische Komplexbehandlung des akuten Hirnschlags in einer Stroke Unit [SU], mindestens 24 Stunden bis 48 Stunden
- 99.BA.24 †↔ Neurologische Komplexbehandlung des akuten Hirnschlags in einer Stroke Unit [SU], von mehr als 48 Stunden bis 72 Stunden
- 99.BA.26 †↔ Neurologische Komplexbehandlung des akuten Hirnschlags in einer Stroke Unit [SU], von mehr als 72 Stunden bis 96 Stunden
- 99.BA.27 †↔ Neurologische Komplexbehandlung des akuten Hirnschlags in einer Stroke Unit [SU], von mehr als 96 Stunden
- 99.BA.31 †↔ Komplexbehandlung des akuten Hirnschlags im neurologischen Telekonsildienst, mindestens 24 Stunden bis 72 Stunden
- 99.BA.32 †↔ Komplexbehandlung des akuten Hirnschlags im neurologischen Telekonsildienst, von mehr als 72 Stunden

**ADRG B71****Erkrankungen an Hirnnerven und peripheren Nerven**

Hauptdiagnose in Tabelle B71-1

**DRG B71A**

**Erkrankungen an Hirnnerven und peripheren Nerven mit komplexer Diagnose und mehr als ein Belegungstag, mit schweren CC oder bei chronischer Para-/ Tetraplegie oder neurologische Komplexdiagnostik, oder schwere CC mit mehr als einem Belegungstag und chronische Para-/Tetraplegie**

(Hauptdiagnose in Tabelle B71-2 und Verweildauer > 1 Tag oder Prozedur in Tabelle B71-4) und (PCCL > 2 oder Diagnose in Tabelle B71-3 oder Prozedur in Tabelle B71-5) oder (PCCL > 2 und Verweildauer > 1 Tag) und (Diagnose in Tabelle B71-3)

**DRG B71B**

**Erkrankungen an Hirnnerven und peripheren Nerven mit komplexer Diagnose oder schwere CC und mehr als ein Belegungstag, oder chronische Para-/Tetraplegie, oder KBH an der Hand ab 7 Behandlungstage**

Hauptdiagnose in Tabelle B71-2 und Verweildauer > 1 Tag oder Prozedur in Tabelle B71-4 oder PCCL > 2 und Verweildauer > 1 Tag oder Diagnose in Tabelle B71-3

## DRG B71C

## Erkrankungen an Hirnnerven und peripheren Nerven

## Diagnose B71-1

|        |  |        |   |
|--------|--|--------|---|
| E10.40 | Diabetes mellitus, Typ 1: Mit neurologischen<br>Komplikationen: Nicht als entgleist bezeichnet   | G57.4  | Läsion des N. tibialis  |
| E10.41 | Diabetes mellitus, Typ 1: Mit neurologischen<br>Komplikationen: Als entgleist bezeichnet   | G57.5  | Tarsaltunnel-Syndrom  |
| E11.40 | Diabetes mellitus, Typ 2: Mit neurologischen<br>Komplikationen: Nicht als entgleist bezeichnet   | G57.6  | Läsion des N. plantaris   |
| E11.41 | Diabetes mellitus, Typ 2: Mit neurologischen<br>Komplikationen: Als entgleist bezeichnet   | G57.7  | Sonstige Mononeuropathien der unteren Extremität  |
| E12.40 | Diabetes mellitus in Verbindung mit Fehl- oder<br>Mangelernährung [Malnutrition]: Mit neurologischen<br>Komplikationen: Nicht als entgleist bezeichnet | G57.8  | Mononeuritis multiplex  |
| E12.41 | Diabetes mellitus in Verbindung mit Fehl- oder<br>Mangelernährung [Malnutrition]: Mit neurologischen<br>Komplikationen: Als entgleist bezeichnet       | G58.7  | Sonstige näher bezeichnete Mononeuropathien   |
| E13.40 | Sonstiger näher bezeichneter Diabetes mellitus: Mit<br>neurologischen Komplikationen: Nicht als entgleist<br>bezeichnet                                | G58.8  | Hereditäre sensomotorische Neuropathie  |
| E13.41 | Sonstiger näher bezeichneter Diabetes mellitus: Mit<br>neurologischen Komplikationen: Als entgleist<br>bezeichnet                                      | G60.0  | Neuropathie in Verbindung mit hereditärer Ataxie  |
| E14.40 | Nicht näher bezeichneter Diabetes mellitus: Mit<br>neurologischen Komplikationen: Nicht als entgleist<br>bezeichnet                                    | G60.2  | Idiopathische progressive Neuropathie   |
| E14.41 | Nicht näher bezeichneter Diabetes mellitus: Mit<br>neurologischen Komplikationen: Als entgleist<br>bezeichnet  | G60.3  | Sonstige hereditäre und idiopathische Neuropathien  |
| G50.0  | Trigeminusneuralgie  | G60.8  | Guillain-Barré-Syndrom  |
| G50.1  | Atypischer Gesichtsschmerz   | G61.0  | Serumpolyneuropathie  |
| G50.8  | Sonstige Krankheiten des N. trigeminus   | G61.1  | Sonstige Polyneuritiden   |
| G51.0  | Fazialisparese   | G61.8  | Polyneuritis, nicht näher bezeichnet  |
| G51.1  | Entzündung des Ganglion geniculi   | G61.9  | Arzneimittelinduzierte Polyneuropathie  |
| G51.2  | Melkersson-Rosenthal-Syndrom   | G62.0  | Alkohol-Polyneuropathie   |
| G51.3  | Spasmus (hemi)facialis   | G62.1  | Polyneuropathie durch sonstige toxische Agenzien  |
| G51.4  | Faziale Myokymie   | G62.2  | Critical-illness-Polyneuropathie  |
| G51.8  | Sonstige Krankheiten des N. facialis   | G62.8  | Sonstige näher bezeichnete Polyneuropathien   |
| G52.0  | Krankheiten der Nn. olfactorii [I. Hirnnerv]   | G64    | Sonstige Krankheiten des peripheren Nervensystems   |
| G52.1  | Krankheiten des N. glossopharyngeus [IX. Hirnnerv]   | G70.1  | Toxische neuromuskuläre Krankheiten   |
| G52.2  | Krankheiten des N. vagus [X. Hirnnerv]   | G70.8  | Sonstige näher bezeichnete neuromuskuläre<br>Krankheiten                                      |
| G52.3  | Krankheiten des N. hypoglossus [XII. Hirnnerv]   | G82.09 | Schlaffe Paraparese und Paraplegie: Nicht näher<br>bezeichnet                                 |
| G52.7  | Krankheiten mehrerer Hirnnerven  | G82.19 | Spastische Paraparese und Paraplegie: Nicht näher<br>bezeichnet                               |
| G52.8  | Krankheiten sonstiger näher bezeichneter<br>Hirnnerven   | G82.39 | Schlaffe Tetraparese und Tetraplegie: Nicht näher<br>bezeichnet                               |
| G54.0  | Läsionen des Plexus brachialis   | G82.49 | Spastische Tetraparese und Tetraplegie: Nicht näher<br>bezeichnet                             |
| G54.1  | Läsionen des Plexus lumbosacralis  | G83.40 | Komplettes Cauda- (equina-) Syndrom   |
| G54.2  | Läsionen der Zervikalwurzeln, anderenorts nicht<br>klassifiziert   | G83.41 | Inkomplettes Cauda- (equina-) Syndrom   |
| G54.3  | Läsionen der Thorakalwurzeln, anderenorts nicht<br>klassifiziert   | G90.08 | Sonstige idiopathische periphere autonome<br>Neuropathie                                      |
| G54.4  | Läsionen der Lumbosakralwurzeln, anderenorts nicht<br>klassifiziert  | G90.2  | Horner-Syndrom  |
| G54.5  | Neuralgische Amyotrophie   | G90.40 | Autonome Dysreflexie als hypertone Krisen   |
| G54.6  | Phantomschmerz   | G90.41 | Autonome Dysreflexie als Schwitzattacken  |
| G54.7  | Phantomglied ohne Schmerzen  | G90.48 | Sonstige autonome Dysreflexie   |
| G54.8  | Sonstige Krankheiten von Nervenwurzeln und<br>Nervenplexus   | G90.49 | Autonome Dysreflexie, nicht näher bezeichnet  |
| G54.9  | Krankheit von Nervenwurzeln und Nervenplexus,<br>nicht näher bezeichnet  | G90.50 | Komplexes regionales Schmerzsyndrom der oberen<br>Extremität, Typ I                           |
| G56.1  | Sonstige Läsionen des N. medianus  | G90.51 | Komplexes regionales Schmerzsyndrom der unteren<br>Extremität, Typ I                          |
| G56.2  | Läsion des N. ulnaris  | G90.60 | Komplexes regionales Schmerzsyndrom der oberen<br>Extremität, Typ II                          |
| G56.3  | Läsion des N. radialis   | G90.61 | Komplexes regionales Schmerzsyndrom der unteren<br>Extremität, Typ II                         |
| G56.8  | Sonstige Mononeuropathien der oberen Extremität  | G90.69 | Komplexes regionales Schmerzsyndrom, Typ II,<br>Lokalisation nicht näher bezeichnet           |
| G57.0  | Läsion des N. ischiadicus  | G90.8  | Sonstige Krankheiten des autonomen<br>Nervensystems   |
| G57.1  | Meralgia paraesthetica   | M21.33 | Fallhand oder Hängefuß (erworben): Unterarm   |
| G57.2  | Läsion des N. femoralis  | M21.50 | Erworbene Klauenhand, Klumphand, erworbener<br>Klauenfuß und Klumpfuß: Mehrere Lokalisationen |
| G57.3  | Läsion des N. fibularis (peroneus) communis  | M21.54 | Erworbene Klauenhand, Klumphand, erworbener<br>Klauenfuß und Klumpfuß: Hand                   |
|        |  | M53.0  | Zervikozephalisches Syndrom   |
|        |  | M53.1  | Zervikobrachial-Syndrom   |
|        |  | M54.10 | Radikulopathie: Mehrere Lokalisationen der<br>Wirbelsäule                                     |
|        |  | M54.11 | Radikulopathie: Okzipito-Atlanto-Axialbereich   |
|        |  | M54.12 | Radikulopathie: Zervikalbereich   |
|        |  | M54.13 | Radikulopathie: Zervikothorakalbereich  |
|        |  | M54.19 | Radikulopathie: Nicht näher bezeichnete Lokalisation  |

|        |  |       |   |
|--------|--|-------|---|
| M79.20 | Neuralgie und Neuritis, nicht näher bezeichnet: Mehrere Lokalisationen   | S44.0 | Verletzung des N. ulnaris in Höhe des Oberarmes   |
| M79.21 | Neuralgie und Neuritis, nicht näher bezeichnet: Schulterregion   | S44.1 | Verletzung des N. medianus in Höhe des Oberarmes  |
| M79.22 | Neuralgie und Neuritis, nicht näher bezeichnet: Oberarm  | S44.2 | Verletzung des N. radialis in Höhe des Oberarmes  |
| M79.23 | Neuralgie und Neuritis, nicht näher bezeichnet: Unterarm   | S44.3 | Verletzung des N. axillaris   |
| M79.24 | Neuralgie und Neuritis, nicht näher bezeichnet: Hand   | S44.4 | Verletzung des N. musculocutaneus   |
| M79.25 | Neuralgie und Neuritis, nicht näher bezeichnet: Beckenregion und Oberschenkel  | S44.5 | Verletzung sensibler Hautnerven in Höhe der Schulter und des Oberarmes                              |
| M79.26 | Neuralgie und Neuritis, nicht näher bezeichnet: Unterschenkel  | S44.7 | Verletzung mehrerer Nerven in Höhe der Schulter und des Oberarmes                                   |
| M79.27 | Neuralgie und Neuritis, nicht näher bezeichnet: Knöchel und Fuß  | S44.8 | Verletzung sonstiger Nerven in Höhe der Schulter und des Oberarmes                                  |
| M79.28 | Neuralgie und Neuritis, nicht näher bezeichnet: Sonstige   | S44.9 | Verletzung eines nicht näher bezeichneten Nervs in Höhe der Schulter und des Oberarmes              |
| M79.29 | Neuralgie und Neuritis, nicht näher bezeichnet: Nicht näher bezeichnete Lokalisation                                 | S54.0 | Verletzung des N. ulnaris in Höhe des Unterarmes  |
| M89.00 | Neurodystrophie [Algodystrophie]: Mehrere Lokalisationen   | S54.1 | Verletzung des N. medianus in Höhe des Unterarmes   |
| M89.01 | Neurodystrophie [Algodystrophie]: Schulterregion   | S54.2 | Verletzung des N. radialis in Höhe des Unterarmes   |
| M89.02 | Neurodystrophie [Algodystrophie]: Oberarm  | S54.3 | Verletzung sensibler Hautnerven in Höhe des Unterarmes  |
| M89.03 | Neurodystrophie [Algodystrophie]: Unterarm   | S54.7 | Verletzung mehrerer Nerven in Höhe des Unterarmes   |
| M89.04 | Neurodystrophie [Algodystrophie]: Hand   | S54.8 | Verletzung sonstiger Nerven in Höhe des Unterarmes  |
| M89.05 | Neurodystrophie [Algodystrophie]: Beckenregion und Oberschenkel  | S54.9 | Verletzung eines nicht näher bezeichneten Nervs in Höhe des Unterarmes                              |
| M89.06 | Neurodystrophie [Algodystrophie]: Unterschenkel  | S74.0 | Verletzung des N. ischiadicus in Höhe der Hüfte und des Oberschenkels                               |
| M89.07 | Neurodystrophie [Algodystrophie]: Knöchel und Fuß  | S74.1 | Verletzung des N. femoralis in Höhe der Hüfte und des Oberschenkels                                 |
| M89.08 | Neurodystrophie [Algodystrophie]: Sonstige   | S74.2 | Verletzung sensibler Hautnerven in Höhe der Hüfte und des Oberschenkels                             |
| P11.3  | Geburtsverletzung des N. facialis [VII. Hirnnerv]  | S74.7 | Verletzung mehrerer Nerven in Höhe der Hüfte und des Oberschenkels                                  |
| P11.4  | Geburtsverletzung sonstiger Hirnnerven   | S74.8 | Verletzung sonstiger Nerven in Höhe der Hüfte und des Oberschenkels                                 |
| P14.0  | Erb-Lähmung durch Geburtsverletzung  | S74.9 | Verletzung eines nicht näher bezeichneten Nervs in Höhe der Hüfte und des Oberschenkels             |
| P14.1  | Klumpke-Lähmung durch Geburtsverletzung  | S84.0 | Verletzung des N. tibialis in Höhe des Unterschenkels   |
| P14.2  | Lähmung des N. phrenicus durch Geburtsverletzung   | S84.1 | Verletzung des N. peroneus in Höhe des Unterschenkels   |
| P14.3  | Sonstige Geburtsverletzungen des Plexus brachialis   | S84.2 | Verletzung sensibler Hautnerven in Höhe des Unterschenkels  |
| P14.8  | Geburtsverletzungen sonstiger Teile des peripheren Nervensystems   | S84.7 | Verletzung mehrerer Nerven in Höhe des Unterschenkels   |
| S04.1  | Verletzung des N. oculomotorius  | S84.8 | Verletzung sonstiger Nerven in Höhe des Unterschenkels  |
| S04.2  | Verletzung des N. trochlearis  | S84.9 | Verletzung eines nicht näher bezeichneten Nervs in Höhe des Unterschenkels                          |
| S04.3  | Verletzung des N. trigeminus   | S94.0 | Verletzung des N. plantaris lateralis   |
| S04.4  | Verletzung des N. abducens   | S94.1 | Verletzung des N. plantaris medialis  |
| S04.5  | Verletzung des N. facialis   | S94.2 | Verletzung des N. peroneus profundus in Höhe des Knöchels und des Fußes                             |
| S04.7  | Verletzung des N. accessorius  | S94.3 | Verletzung sensibler Hautnerven in Höhe des Knöchels und des Fußes                                  |
| S04.8  | Verletzung sonstiger Hirnnerven  | S94.7 | Verletzung mehrerer Nerven in Höhe des Knöchels und des Fußes                                       |
| S04.9  | Verletzung eines nicht näher bezeichneten Hirnnervs  | S94.8 | Verletzung sonstiger Nerven in Höhe des Knöchels und des Fußes                                      |
| S14.2  | Verletzung von Nervenwurzeln der Halswirbelsäule   | S94.9 | Verletzung eines nicht näher bezeichneten Nervs in Höhe des Knöchels und des Fußes                  |
| S14.3  | Verletzung des Plexus brachialis   | T06.2 | Verletzungen von Nerven mit Beteiligung mehrerer Körperregionen                                     |
| S14.4  | Verletzung peripherer Nerven des Halses  | T09.4 | Verletzung nicht näher bezeichneter Nerven, Nervenwurzeln und Plexus im Bereich des Rumpfes         |
| S14.5  | Verletzung zervikaler sympathischer Nerven   | T11.3 | Verletzung eines nicht näher bezeichneten Nervs der oberen Extremität, Höhe nicht näher bezeichnet  |
| S14.6  | Verletzung sonstiger und nicht näher bezeichneter Nerven des Halses  | T13.3 | Verletzung eines nicht näher bezeichneten Nervs der unteren Extremität, Höhe nicht näher bezeichnet |
| S24.2  | Verletzung von Nervenwurzeln der Brustwirbelsäule  | T14.4 | Verletzung eines oder mehrerer Nerven an einer nicht näher bezeichneten Körperregion                |
| S24.3  | Verletzung peripherer Nerven des Thorax  |       |   |
| S24.4  | Verletzung thorakaler sympathischer Nerven   |       |   |
| S24.5  | Verletzung sonstiger Nerven des Thorax   |       |   |
| S24.6  | Verletzung eines nicht näher bezeichneten Nervs des Thorax   |       |   |
| S34.2  | Verletzung von Nervenwurzeln der Lendenwirbelsäule und des Kreuzbeins  |       |   |
| S34.4  | Verletzung des Plexus lumbosacralis  |       |   |
| S34.5  | Verletzung sympathischer Nerven der Lendenwirbel-, Kreuzbein- und Beckenregion                                       |       |   |
| S34.6  | Verletzung eines oder mehrerer peripherer Nerven des Abdomens, der Lumbosakralgegend und des Beckens                 |       |   |
| S34.8  | Verletzung sonstiger und nicht näher bezeichneter Nerven in Höhe des Abdomens, der Lumbosakralgegend und des Beckens |       |   |

**Diagnose B71-2**

|       |                         |        |                                       |
|-------|-------------------------|--------|---------------------------------------|
| G61.0 | Guillain-Barré-Syndrom  | G83.40 | Komplettes Cauda- (equina-) Syndrom   |
| G61.8 | Sonstige Polyneuritiden | G83.41 | Inkomplettes Cauda- (equina-) Syndrom |

**Diagnose B71-3**

|        |  |        |  |
|--------|--|--------|--|
| G82.02 | Schlaffe Paraparese und Paraplegie: Chronische komplette Querschnittlähmung                  | G82.32 | Schlaffe Tetraparese und Tetraplegie: Chronische komplette Querschnittlähmung                  |
| G82.03 | Schlaffe Paraparese und Paraplegie: Chronische inkomplette Querschnittlähmung                | G82.33 | Schlaffe Tetraparese und Tetraplegie: Chronische inkomplette Querschnittlähmung                |
| G82.12 | Spastische Paraparese und Paraplegie: Chronische komplette Querschnittlähmung                | G82.42 | Spastische Tetraparese und Tetraplegie: Chronische komplette Querschnittlähmung                |
| G82.13 | Spastische Paraparese und Paraplegie: Chronische inkomplette Querschnittlähmung              | G82.43 | Spastische Tetraparese und Tetraplegie: Chronische inkomplette Querschnittlähmung              |
| G82.22 | Paraparese und Paraplegie, nicht näher bezeichnet: Chronische komplette Querschnittlähmung   | G82.52 | Tetraparese und Tetraplegie, nicht näher bezeichnet: Chronische komplette Querschnittlähmung   |
| G82.23 | Paraparese und Paraplegie, nicht näher bezeichnet: Chronische inkomplette Querschnittlähmung | G82.53 | Tetraparese und Tetraplegie, nicht näher bezeichnet: Chronische inkomplette Querschnittlähmung |

**Prozedur B71-4**

|             |  |             |   |
|-------------|--|-------------|---|
| 99.B6.26 ‡↔ | Komplexbehandlung der Hand, mindestens 7 bis 13 Behandlungstage  | 99.B6.28 ‡↔ | Komplexbehandlung der Hand, 21 und mehr Behandlungstage |
| 99.B6.27 ‡↔ | Komplexbehandlung der Hand, mindestens 14 bis 20 Behandlungstage |             |   |

**Prozedur B71-5**

|             |  |             |   |
|-------------|--|-------------|---|
| 99.A6.11 ‡↔ | Neurologische Komplexdiagnostik, mit neurometabolischer Labordiagnostik und/oder infektiologischer/autoimmunitzündlicher Labordiagnostik | 99.A6.13 ‡↔ | Neurologische Komplexdiagnostik, mit neurometabolischer Labordiagnostik und/oder infektiologischer/autoimmunitzündlicher Labordiagnostik und genetischer Diagnostik |
| 99.A6.12 ‡↔ | Neurologische Komplexdiagnostik, mit genetischer Diagnostik  | 99.A7 ‡↔    | Komplexdiagnostik des akuten Hirnschlags in Stroke Unit oder Stroke Center, bis maximal 24 Stunden  |

**ADRG B72****Infektion des Nervensystems ausser Virusmeningitis**

Hauptdiagnose in Tabelle B72-1

**DRG B72A****Infektion des Nervensystems ausser Virusmeningitis, Alter < 16 Jahre oder neurologische Komplexdiagnostik oder äusserst schwere CC**

Alter &lt; 16 Jahre oder Prozedur in Tabelle B72-2 oder PCCL &gt; 3

**DRG B72B****Infektion des Nervensystems ausser Virusmeningitis, Alter > 15 Jahre****Diagnose B72-1**

|       |  |       |   |
|-------|--|-------|---|
| A06.6 | Hirnabszess durch Amöben {G07}                                   | A80.2 | Akute paralytische Poliomyelitis durch einheimisches Wildvirus        |
| A17.0 | Tuberkulöse Meningitis {G01}                                     | A80.3 | Sonstige und nicht näher bezeichnete akute paralytische Poliomyelitis |
| A17.1 | Meningeales Tuberkulom {G07}                                     | A82.0 | Wildtier-Tollwut  |
| A17.8 | Sonstige Tuberkulose des Nervensystems                           | A82.1 | Haustier-Tollwut  |
| A17.9 | Tuberkulose des Nervensystems, nicht näher bezeichnet {G99.8}    | A82.9 | Tollwut, nicht näher bezeichnet                                       |
| A20.3 | Pestmeningitis   | A83.0 | Japanische Enzephalitis   |
| A27.8 | Sonstige Formen der Leptospirose                                 | A83.1 | Westliche Pferdeenzephalitis [Western-Equine-Encephalitis]            |
| A32.1 | Meningitis und Meningoenzephalitis durch Listerien               | A83.2 | Östliche Pferdeenzephalitis [Eastern-Equine-Encephalitis]             |
| A39.0 | Meningokokkenmeningitis {G01}                                    | A83.3 | St.-Louis-Enzephalitis  |
| A50.4 | Koninatale spätaufretende Neurosyphilis [Juvenile Neurosyphilis] | A83.4 | Australische Enzephalitis   |
| A52.1 | Floride Neurosyphilis  | A83.5 | Kalifornische Enzephalitis  |
| A52.2 | Asymptomatische Neurosyphilis                                    | A83.6 | Rocio-Virusenzephalitis   |
| A80.0 | Akute paralytische Poliomyelitis durch Impfvirus                 | A83.8 | Sonstige Virusenzephalitis, durch Moskitos übertragen                 |
| A80.1 | Akute paralytische Poliomyelitis durch importiertes Wildvirus    |       |   |

|       |  |        |  |
|-------|--|--------|--|
| A84.0 | Fernöstliche Enzephalitis, durch Zecken übertragen [Russische Frühsommer-Enzephalitis] | B50.0  | Malaria tropica mit zerebralen Komplikationen  |
| A84.1 | Mitteleuropäische Enzephalitis, durch Zecken übertragen                                | B58.2  | Meningoenzephalitis durch Toxoplasmen {G05.2}  |
| A84.8 | Sonstige Virusenzephalitis, durch Zecken übertragen                                    | B69.0  | Zystizerkose des Zentralnervensystems  |
| A85.0 | Enzephalitis durch Enteroviren {G05.1}   | G00.0  | Meningitis durch Haemophilus influenzae  |
| A85.1 | Enzephalitis durch Adenoviren {G05.1}  | G00.1  | Pneumokokkenmeningitis   |
| A85.2 | Virusenzephalitis, durch Arthropoden übertragen, nicht näher bezeichnet                | G00.2  | Streptokokkenmeningitis  |
| A85.8 | Sonstige näher bezeichnete Virusenzephalitis   | G00.3  | Staphylokokkenmeningitis   |
| A88.0 | Fieber und Exanthem durch Enteroviren [Boston-Exanthem]                                | G00.8  | Sonstige bakterielle Meningitis  |
| A88.8 | Sonstige näher bezeichnete Virusinfektionen des Zentralnervensystems                   | G03.0  | Nichteitrige Meningitis  |
| A92.2 | Venezolanisches Pferdefieber   | G03.1  | Chronische Meningitis  |
| B00.4 | Enzephalitis durch Herpesviren {G05.1}   | G03.2  | Benigne rezidivierende Meningitis [Mollaret-Meningitis]  |
| B01.1 | Varizellen-Enzephalitis {G05.1}  | G03.8  | Meningitis durch sonstige näher bezeichnete Ursachen   |
| B02.0 | Zoster-Enzephalitis {G05.1}  | G04.0  | Akute disseminierte Enzephalitis   |
| B02.2 | Zoster mit Beteiligung anderer Abschnitte des Nervensystems                            | G04.2  | Bakterielle Meningoenzephalitis und Meningomyelitis, anderenorts nicht klassifiziert                       |
| B05.0 | Masern, kompliziert durch Enzephalitis {G05.1}   | G04.8  | Sonstige Enzephalitis, Myelitis und Enzephalomyelitis  |
| B06.0 | Röteln mit neurologischen Komplikationen   | G06.0  | Intrakranieller Abszess und intrakranielles Granulom   |
| B26.2 | Mumps-Enzephalitis {G05.1}   | G06.1  | Intraspinaler Abszess und intraspinales Granulom   |
| B37.5 | Candida-Meningitis {G02.1}   | G96.8  | Sonstige näher bezeichnete Krankheiten des Zentralnervensystems  |
| B38.4 | Kokzidioidomykose der Meningen {G02.1}   | T85.72 | Infektion und entzündliche Reaktion durch interne Prothesen, Implantate oder Transplantate im Nervensystem |
| B45.1 | Kryptokokkose des Gehirns  |        |  |
| B46.1 | Rhinozerebrale Mukormykose   |        |  |

### Prozedur B72-2

|             |   |             |  |
|-------------|---|-------------|--|
| 99.A6.11 ‡↔ | Neurologische Komplexdiagnostik, mit neurometabolischer Labordiagnostik und/oder infektiologischer/autoimmunentzündlicher Labordiagnostik | 99.A6.13 ‡↔ | Neurologische Komplexdiagnostik, mit neurometabolischer Labordiagnostik und/oder infektiologischer/autoimmunentzündlicher Labordiagnostik und genetischer Diagnostik |
| 99.A6.12 ‡↔ | Neurologische Komplexdiagnostik, mit genetischer Diagnostik   | 99.A7 ‡↔    | Komplexdiagnostik des akuten Hirnschlags in Stroke Unit oder Stroke Center, bis maximal 24 Stunden   |

### ADRG B73

#### Virusmeningitis

Hauptdiagnose in Tabelle B73-1

### DRG B73A

#### Virusmeningitis und Alter < 2 Jahre

Alter < 2 Jahre

### DRG B73B

#### Virusmeningitis und Alter > 1 Jahr

### Diagnose B73-1

|       |                                      |       |  |
|-------|--------------------------------------|-------|--|
| A87.0 | Meningitis durch Enteroviren {G02.0} | B01.0 | Varizellen-Meningitis {G02.0}                |
| A87.1 | Meningitis durch Adenoviren {G02.0}  | B02.1 | Zoster-Meningitis {G02.0}                    |
| A87.2 | Lymphozytäre Choriomeningitis        | B05.1 | Masern, kompliziert durch Meningitis {G02.0} |
| A87.8 | Sonstige Virusmeningitis             | B26.1 | Mumps-Meningitis {G02.0}                     |
| B00.3 | Meningitis durch Herpesviren {G02.0} |       |  |

### ADRG B75

#### Fieberkrämpfe

Hauptdiagnose in Tabelle B75-1

**DRG B75Z****Fieberkrämpfe****Diagnose B75-1**

R56.0 Fieberkrämpfe

**ADRG B76****Anfälle oder Video-EEG oder Komplexbehandlung Epilepsie ab 7 Behandlungstage, mehr als ein Belegungstag**

Hauptdiagnose in Tabelle B76-1 oder mindestens eine Prozedur in Tabelle B76-5

**DRG B76A****Anfälle mit invasivem Video-EEG oder nicht invasivem Video-EEG ab 120 Stunden, mehr als ein Belegungstag**

(Mindestens eine Prozedur in Tabelle B76-5 und Verweildauer &gt; 1 Tag) und (Hauptdiagnose in Tabelle B76-1 und Prozedur in Tabelle B76-6 oder mindestens eine Prozedur in Tabelle B76-7 oder mindestens eine Prozedur in Tabelle B76-8) und (mindestens eine Prozedur in Tabelle B76-8)

**DRG B76B****Anfälle und Komplexbehandlung Epilepsie ab 14 Behandlungstage, mehr als ein Belegungstag**

(Mindestens eine Prozedur in Tabelle B76-5 und Verweildauer &gt; 1 Tag) und (Hauptdiagnose in Tabelle B76-1 und Prozedur in Tabelle B76-6 oder mindestens eine Prozedur in Tabelle B76-7 oder mindestens eine Prozedur in Tabelle B76-8) und (Prozedur in Tabelle B76-9)

**DRG B76C****Anfälle und Komplexbehandlung Epilepsie ab 7 Behandlungstage oder intensivmedizinische Komplexbehandlung > 119 Aufwandspunkte oder IMCK > 196/119 Aufwandspunkte, mehr als ein Belegungstag**

(Mindestens eine Prozedur in Tabelle B76-5 und Verweildauer &gt; 1 Tag) und (Hauptdiagnose in Tabelle B76-1 und Prozedur in Tabelle B76-6 oder mindestens eine Prozedur in Tabelle B76-7 oder mindestens eine Prozedur in Tabelle B76-8)

**DRG B76D****Anfälle oder nicht invasives Video-EEG ab 72 Stunden oder Alter < 16 Jahre, mehr als ein Belegungstag**

(Mindestens eine Prozedur in Tabelle B76-5 und Verweildauer &gt; 1 Tag) und (Prozedur in Tabelle B76-10 oder Alter &lt; 16 Jahre)

**DRG B76E****Anfälle oder Video-EEG oder Komplexbehandlung Epilepsie ab 7 Behandlungstage, mehr als ein Belegungstag, Alter > 15 Jahre**

Mindestens eine Prozedur in Tabelle B76-5 und Verweildauer &gt; 1 Tag

**DRG B76F****Anfälle mit neurologischer Komplexdiagnostik oder EEG mit komplexer Diagnose oder angeborene Fehlbildungen oder äusserst schwere CC und mehr als ein Belegungstag**

(Prozedur in Tabelle B76-11 oder (Prozedur in Tabelle B76-12 oder PCCL &gt; 3) und Verweildauer &gt; 1 Tag und keine Hauptdiagnose in Tabelle B76-2) und (Diagnose in Tabelle B76-3 oder Nebendiagnose in Tabelle B76-4 oder Verweildauer &gt; 1 Tag und PCCL &gt; 3)

**DRG B76G****Anfälle mit neurologischer Komplexdiagnostik oder EEG und mehr als ein Belegungstag, oder Alter < 6 Jahre oder komplexe Diagnose oder schwere CC**

Prozedur in Tabelle B76-11 oder (Prozedur in Tabelle B76-12 oder PCCL &gt; 3) und Verweildauer &gt; 1 Tag und keine Hauptdiagnose in Tabelle B76-2 oder Alter &lt; 6 Jahre oder Diagnose in Tabelle B76-3 oder PCCL &gt; 2

**DRG B76H****Anfälle, Alter > 5 Jahre****Diagnose B76-1**

|        |   |       |   |
|--------|---|-------|---|
| F07.2  | Organisches Psychosyndrom nach Schädelhirntrauma  | G40.3 | Generalisierte idiopathische Epilepsie und epileptische Syndrome    |
| F44.5  | Dissoziative Krampfanfälle  | G40.4 | Sonstige generalisierte Epilepsie und epileptische Syndrome         |
| G25.3  | Myoklonus   | G40.5 | Spezielle epileptische Syndrome                                     |
| G40.00 | Pseudo-Lennox-Syndrom   | G40.6 | Grand-Mal-Anfälle, nicht näher bezeichnet (mit oder ohne Petit-Mal) |
| G40.01 | CSWS [Continuous spikes and waves during slow-wave sleep]   | G40.7 | Petit-Mal-Anfälle, nicht näher bezeichnet, ohne Grand-Mal-Anfälle   |
| G40.02 | Benigne psychomotorische Epilepsie [terror fits]  | G40.8 | Sonstige Epilepsien   |
| G40.08 | Sonstige lokalisationsbezogene (fokale) (partielle) idiopathische Epilepsie und epileptische Syndrome mit fokal beginnenden Anfällen                | G40.9 | Epilepsie, nicht näher bezeichnet                                   |
| G40.09 | Lokalisationsbezogene (fokale) (partielle) idiopathische Epilepsie und epileptische Syndrome mit fokal beginnenden Anfällen, nicht näher bezeichnet | G41.0 | Grand-Mal-Status  |
| G40.1  | Lokalisationsbezogene (fokale) (partielle) symptomatische Epilepsie und epileptische Syndrome mit einfachen fokalen Anfällen                        | G41.1 | Petit-Mal-Status  |
| G40.2  | Lokalisationsbezogene (fokale) (partielle) symptomatische Epilepsie und epileptische Syndrome mit komplexen fokalen Anfällen                        | G41.2 | Status epilepticus mit komplexfokalen Anfällen                      |
|        |   | G41.8 | Sonstiger Status epilepticus  |
|        |   | G41.9 | Status epilepticus, nicht näher bezeichnet                          |
|        |   | P90   | Krämpfe beim Neugeborenen   |

**Prozedur B76-10**

|             |   |             |  |
|-------------|---|-------------|--|
| 89.19.14 ‡↔ | Nicht-invasive Video-EEG-Intensivdiagnostik, Aufzeichnungsdauer von mehr als 72 Stunden bis 120 Stunden | 89.19.15 ‡↔ | Nicht-invasive Video-EEG-Intensivdiagnostik, Aufzeichnungsdauer von mehr als 120 Stunden |
|-------------|---|-------------|--|

**Prozedur B76-11**

|             |   |             |  |
|-------------|---|-------------|--|
| 99.A6.11 ‡↔ | Neurologische Komplexdiagnostik, mit neurometabolischer Labordiagnostik und/oder infektiologischer/autoimmuntzündlicher Labordiagnostik | 99.A6.13 ‡↔ | Neurologische Komplexdiagnostik, mit neurometabolischer Labordiagnostik und/oder infektiologischer/autoimmuntzündlicher Labordiagnostik und genetischer Diagnostik |
| 99.A6.12 ‡↔ | Neurologische Komplexdiagnostik, mit genetischer Diagnostik   | 99.A7 ‡↔    | Komplexdiagnostik des akuten Hirnschlags in Stroke Unit oder Stroke Center, bis maximal 24 Stunden   |

**Prozedur B76-12**

|             |   |             |  |
|-------------|---|-------------|--|
| 89.14.11 ‡↔ | Schlaf-Elektroenzephalographie  | 89.19.12 ‡↔ | Nicht-invasive Video-EEG-Intensivdiagnostik, Aufzeichnungsdauer von mehr als 24 Stunden bis 48 Stunden |
| 89.14.12 ‡↔ | Langzeit-Elektroenzephalographie, Dauer von mehr als 12 Stunden                 | 89.19.30 ‡↔ | Video- und radiotelemetriertes elektroenzephalographisches Monitoring mit permanenter Überwachung      |
| 89.19.00 ‡↔ | Video- und radiotelemetriertes elektroenzephalographisches Monitoring, n.n.bez. | 89.19.40 ‡↔ | Video-elektroenzephalographisches Monitoring, polygraphisches Nachtschlaf-EEG                          |
| 89.19.09 ‡↔ | Video- und radiotelemetriertes elektroenzephalographisches Monitoring, sonstige |             |  |
| 89.19.11 ‡↔ | Nicht-invasive Video-EEG-Intensivdiagnostik, Aufzeichnungsdauer bis 24 Stunden  |             |  |

**Diagnose B76-2**

|        |   |       |   |
|--------|---|-------|---|
| G40.09 | Lokalisationsbezogene (fokale) (partielle) idiopathische Epilepsie und epileptische Syndrome mit fokal beginnenden Anfällen, nicht näher bezeichnet | G40.7 | Petit-Mal-Anfälle, nicht näher bezeichnet, ohne Grand-Mal-Anfälle |
| G40.6  | Grand-Mal-Anfälle, nicht näher bezeichnet (mit oder ohne Petit-Mal)   | G40.9 | Epilepsie, nicht näher bezeichnet                                 |
|        |   | G41.9 | Status epilepticus, nicht näher bezeichnet                        |



**Diagnose B76-3**

|       |                  |       |  |
|-------|------------------|-------|--|
| G41.0 | Grand-Mal-Status | G41.2 | Status epilepticus mit komplexfokalen Anfällen |
| G41.1 | Petit-Mal-Status | G41.8 | Sonstiger Status epilepticus                   |

**Diagnose B76-4**

|       |   |       |   |
|-------|---|-------|---|
| Q00.0 | Anenzephalie  | Q05.0 | Zervikale Spina bifida mit Hydrozephalus                              |
| Q00.1 | Kraniorhachischisis   | Q05.1 | Thorakale Spina bifida mit Hydrozephalus                              |
| Q00.2 | Inienzephalie   | Q05.2 | Lumbale Spina bifida mit Hydrozephalus                                |
| Q01.0 | Frontale Enzephalozele  | Q05.3 | Sakrale Spina bifida mit Hydrozephalus                                |
| Q01.1 | Nasofrontale Enzephalozele  | Q05.4 | Nicht näher bezeichnete Spina bifida mit Hydrozephalus                |
| Q01.2 | Okzipitale Enzephalozele  | Q05.5 | Zervikale Spina bifida ohne Hydrozephalus                             |
| Q01.8 | Enzephalozele sonstiger Lokalisationen  | Q05.6 | Thorakale Spina bifida ohne Hydrozephalus                             |
| Q02   | Mikrozephalie   | Q05.7 | Lumbale Spina bifida ohne Hydrozephalus                               |
| Q03.0 | Fehlbildungen des Aquaeductus cerebri   | Q05.8 | Sakrale Spina bifida ohne Hydrozephalus                               |
| Q03.1 | Atresie der Apertura mediana [Foramen Magendii] oder der Aperturales laterales [Foramina Luschkae] des vierten Ventrikels | Q06.0 | Amyelie   |
| Q03.8 | Sonstiger angeborener Hydrozephalus   | Q06.1 | Hypoplasie und Dysplasie des Rückenmarks                              |
| Q04.0 | Angeborene Fehlbildungen des Corpus callosum  | Q06.2 | Diastematomyelie  |
| Q04.1 | Arrhinenzephalie  | Q06.3 | Sonstige angeborene Fehlbildungen der Cauda equina                    |
| Q04.2 | Holoprosenzephalie-Syndrom  | Q06.4 | Hydromyelie   |
| Q04.3 | Sonstige Reduktionsdeformitäten des Gehirns   | Q06.8 | Sonstige näher bezeichnete angeborene Fehlbildungen des Rückenmarks   |
| Q04.4 | Septooptische Dysplasie   | Q07.0 | Arnold-Chiari-Syndrom   |
| Q04.5 | Megalenzephalie   | Q07.8 | Sonstige näher bezeichnete angeborene Fehlbildungen des Nervensystems |
| Q04.6 | Angeborene Gehirnzysten   |       |   |
| Q04.8 | Sonstige näher bezeichnete angeborene Fehlbildungen des Gehirns   |       |   |

**Prozedur B76-5**

|             |   |             |   |
|-------------|---|-------------|---|
| 89.19.13 †↔ | Nicht-invasive Video-EEG-Intensivdiagnostik, Aufzeichnungsdauer von mehr als 48 Stunden bis 72 Stunden  | 89.19.21 †↔ | Invasive Video-EEG-Intensivdiagnostik bei Epilepsie                                       |
| 89.19.14 †↔ | Nicht-invasive Video-EEG-Intensivdiagnostik, Aufzeichnungsdauer von mehr als 72 Stunden bis 120 Stunden | 99.B3.17 †↔ | Komplexbehandlung bei schwerbehandelbarer Epilepsie, mindestens 7 bis 13 Behandlungstage  |
| 89.19.15 †↔ | Nicht-invasive Video-EEG-Intensivdiagnostik, Aufzeichnungsdauer von mehr als 120 Stunden                | 99.B3.18 †↔ | Komplexbehandlung bei schwerbehandelbarer Epilepsie, mindestens 14 bis 20 Behandlungstage |
|             |   | 99.B3.1A †↔ | Komplexbehandlung bei schwerbehandelbarer Epilepsie, 21 und mehr Behandlungstage          |

**Prozedur B76-6**

|             |   |             |  |
|-------------|---|-------------|--|
| 99.B3.17 †↔ | Komplexbehandlung bei schwerbehandelbarer Epilepsie, mindestens 7 bis 13 Behandlungstage  | 99.B3.1A †↔ | Komplexbehandlung bei schwerbehandelbarer Epilepsie, 21 und mehr Behandlungstage |
| 99.B3.18 †↔ | Komplexbehandlung bei schwerbehandelbarer Epilepsie, mindestens 14 bis 20 Behandlungstage |             |  |

**Prozedur B76-7**

|             |  |             |   |
|-------------|--|-------------|---|
| 99.B7.12 †↔ | Intensivmedizinische Komplexbehandlung, 120 bis 184 Aufwandspunkte   | 99.B7.1C †↔ | Intensivmedizinische Komplexbehandlung, 2209 bis 2484 Aufwandspunkte  |
| 99.B7.13 †↔ | Intensivmedizinische Komplexbehandlung, 185 bis 360 Aufwandspunkte   | 99.B7.1D †↔ | Intensivmedizinische Komplexbehandlung, 2485 bis 2760 Aufwandspunkte  |
| 99.B7.14 †↔ | Intensivmedizinische Komplexbehandlung, 361 bis 552 Aufwandspunkte   | 99.B7.1E †↔ | Intensivmedizinische Komplexbehandlung, 2761 bis 3220 Aufwandspunkte  |
| 99.B7.15 †↔ | Intensivmedizinische Komplexbehandlung, 553 bis 828 Aufwandspunkte   | 99.B7.1F †↔ | Intensivmedizinische Komplexbehandlung, 3221 bis 3680 Aufwandspunkte  |
| 99.B7.16 †↔ | Intensivmedizinische Komplexbehandlung, 829 bis 1104 Aufwandspunkte  | 99.B7.1G †↔ | Intensivmedizinische Komplexbehandlung, 3681 bis 4600 Aufwandspunkte  |
| 99.B7.17 †↔ | Intensivmedizinische Komplexbehandlung, 1105 bis 1380 Aufwandspunkte | 99.B7.1H †↔ | Intensivmedizinische Komplexbehandlung, 4601 bis 5520 Aufwandspunkte  |
| 99.B7.18 †↔ | Intensivmedizinische Komplexbehandlung, 1381 bis 1656 Aufwandspunkte | 99.B7.1I †↔ | Intensivmedizinische Komplexbehandlung, 5521 bis 7360 Aufwandspunkte  |
| 99.B7.1A †↔ | Intensivmedizinische Komplexbehandlung, 1657 bis 1932 Aufwandspunkte | 99.B7.1J †↔ | Intensivmedizinische Komplexbehandlung, 7361 bis 9200 Aufwandspunkte  |
| 99.B7.1B †↔ | Intensivmedizinische Komplexbehandlung, 1933 bis 2208 Aufwandspunkte | 99.B7.1K †↔ | Intensivmedizinische Komplexbehandlung, 9201 bis 11040 Aufwandspunkte |

|  |   |
|--|---|
| 99.B7.1L ‡↔ Intensivmedizinische Komplexbehandlung, 11041 bis 13800 Aufwandspunkte | 99.B8.4E ‡↔ IMC-Komplexbehandlung im Kindesalter, 2353 bis 2646 Aufwandspunkte        |
| 99.B7.1M ‡↔ Intensivmedizinische Komplexbehandlung, 13801 bis 16560 Aufwandspunkte | 99.B8.4F ‡↔ IMC-Komplexbehandlung im Kindesalter, 2647 bis 2940 Aufwandspunkte        |
| 99.B7.1N ‡↔ Intensivmedizinische Komplexbehandlung, 16561 bis 19320 Aufwandspunkte | 99.B8.4G ‡↔ IMC-Komplexbehandlung im Kindesalter, 2941 bis 3430 Aufwandspunkte        |
| 99.B7.1O ‡↔ Intensivmedizinische Komplexbehandlung, 19321 und mehr Aufwandspunkte  | 99.B8.4H ‡↔ IMC-Komplexbehandlung im Kindesalter, 3431 bis 3920 Aufwandspunkte        |
| 99.B8.12 ‡↔ IMC-Komplexbehandlung des Erwachsenen, 120 bis 184 Aufwandspunkte      | 99.B8.4I ‡↔ IMC-Komplexbehandlung im Kindesalter, 3921 bis 4410 Aufwandspunkte        |
| 99.B8.13 ‡↔ IMC-Komplexbehandlung des Erwachsenen, 185 bis 360 Aufwandspunkte      | 99.B8.4J ‡↔ IMC-Komplexbehandlung im Kindesalter, 4411 bis 4900 Aufwandspunkte        |
| 99.B8.14 ‡↔ IMC-Komplexbehandlung des Erwachsenen, 361 bis 552 Aufwandspunkte      | 99.B8.4K ‡↔ IMC-Komplexbehandlung im Kindesalter, 4901 bis 5880 Aufwandspunkte        |
| 99.B8.15 ‡↔ IMC-Komplexbehandlung des Erwachsenen, 553 bis 828 Aufwandspunkte      | 99.B8.4L ‡↔ IMC-Komplexbehandlung im Kindesalter, 5881 bis 6860 Aufwandspunkte        |
| 99.B8.16 ‡↔ IMC-Komplexbehandlung des Erwachsenen, 829 bis 1104 Aufwandspunkte     | 99.B8.4M ‡↔ IMC-Komplexbehandlung im Kindesalter, 6861 bis 7840 Aufwandspunkte        |
| 99.B8.17 ‡↔ IMC-Komplexbehandlung des Erwachsenen, 1105 bis 1380 Aufwandspunkte    | 99.B8.4N ‡↔ IMC-Komplexbehandlung im Kindesalter, 7841 bis 9800 Aufwandspunkte        |
| 99.B8.18 ‡↔ IMC-Komplexbehandlung des Erwachsenen, 1381 bis 1656 Aufwandspunkte    | 99.B8.4O ‡↔ IMC-Komplexbehandlung im Kindesalter, 9801 bis 11760 Aufwandspunkte       |
| 99.B8.1A ‡↔ IMC-Komplexbehandlung des Erwachsenen, 1657 bis 1932 Aufwandspunkte    | 99.B8.4P ‡↔ IMC-Komplexbehandlung im Kindesalter, 11761 bis 13720 Aufwandspunkte      |
| 99.B8.1B ‡↔ IMC-Komplexbehandlung des Erwachsenen, 1933 bis 2208 Aufwandspunkte    | 99.B8.4Q ‡↔ IMC-Komplexbehandlung im Kindesalter, 13721 bis 16660 Aufwandspunkte      |
| 99.B8.1C ‡↔ IMC-Komplexbehandlung des Erwachsenen, 2209 bis 2484 Aufwandspunkte    | 99.B8.4R ‡↔ IMC-Komplexbehandlung im Kindesalter, 16661 bis 19600 Aufwandspunkte      |
| 99.B8.1D ‡↔ IMC-Komplexbehandlung des Erwachsenen, 2485 bis 2760 Aufwandspunkte    | 99.B8.4S ‡↔ IMC-Komplexbehandlung im Kindesalter, 19601 und mehr Aufwandspunkte       |
| 99.B8.1E ‡↔ IMC-Komplexbehandlung des Erwachsenen, 2761 bis 3220 Aufwandspunkte    | 99.B8.54 ‡↔ IMC-Komplexbehandlung im Neugeborenenalter, 197 bis 392 Aufwandspunkte    |
| 99.B8.1F ‡↔ IMC-Komplexbehandlung des Erwachsenen, 3221 bis 3680 Aufwandspunkte    | 99.B8.55 ‡↔ IMC-Komplexbehandlung im Neugeborenenalter, 393 bis 588 Aufwandspunkte    |
| 99.B8.1G ‡↔ IMC-Komplexbehandlung des Erwachsenen, 3681 bis 4600 Aufwandspunkte    | 99.B8.56 ‡↔ IMC-Komplexbehandlung im Neugeborenenalter, 589 bis 784 Aufwandspunkte    |
| 99.B8.1H ‡↔ IMC-Komplexbehandlung des Erwachsenen, 4601 bis 5520 Aufwandspunkte    | 99.B8.57 ‡↔ IMC-Komplexbehandlung im Neugeborenenalter, 785 bis 980 Aufwandspunkte    |
| 99.B8.1I ‡↔ IMC-Komplexbehandlung des Erwachsenen, 5521 bis 7360 Aufwandspunkte    | 99.B8.58 ‡↔ IMC-Komplexbehandlung im Neugeborenenalter, 981 bis 1176 Aufwandspunkte   |
| 99.B8.1J ‡↔ IMC-Komplexbehandlung des Erwachsenen, 7361 bis 9200 Aufwandspunkte    | 99.B8.5A ‡↔ IMC-Komplexbehandlung im Neugeborenenalter, 1177 bis 1470 Aufwandspunkte  |
| 99.B8.1K ‡↔ IMC-Komplexbehandlung des Erwachsenen, 9201 bis 11040 Aufwandspunkte   | 99.B8.5B ‡↔ IMC-Komplexbehandlung im Neugeborenenalter, 1471 bis 1764 Aufwandspunkte  |
| 99.B8.1L ‡↔ IMC-Komplexbehandlung des Erwachsenen, 11041 bis 13800 Aufwandspunkte  | 99.B8.5C ‡↔ IMC-Komplexbehandlung im Neugeborenenalter, 1765 bis 2058 Aufwandspunkte  |
| 99.B8.1M ‡↔ IMC-Komplexbehandlung des Erwachsenen, 13801 bis 16560 Aufwandspunkte  | 99.B8.5D ‡↔ IMC-Komplexbehandlung im Neugeborenenalter, 2059 bis 2352 Aufwandspunkte  |
| 99.B8.1N ‡↔ IMC-Komplexbehandlung des Erwachsenen, 16561 bis 19320 Aufwandspunkte  | 99.B8.5E ‡↔ IMC-Komplexbehandlung im Neugeborenenalter, 2353 bis 2646 Aufwandspunkte  |
| 99.B8.1O ‡↔ IMC-Komplexbehandlung des Erwachsenen, 19321 und mehr Aufwandspunkte   | 99.B8.5F ‡↔ IMC-Komplexbehandlung im Neugeborenenalter, 2647 bis 2940 Aufwandspunkte  |
| 99.B8.44 ‡↔ IMC-Komplexbehandlung im Kindesalter, 197 bis 392 Aufwandspunkte       | 99.B8.5G ‡↔ IMC-Komplexbehandlung im Neugeborenenalter, 2941 bis 3430 Aufwandspunkte  |
| 99.B8.45 ‡↔ IMC-Komplexbehandlung im Kindesalter, 393 bis 588 Aufwandspunkte       | 99.B8.5H ‡↔ IMC-Komplexbehandlung im Neugeborenenalter, 3431 bis 3920 Aufwandspunkte  |
| 99.B8.46 ‡↔ IMC-Komplexbehandlung im Kindesalter, 589 bis 784 Aufwandspunkte       | 99.B8.5I ‡↔ IMC-Komplexbehandlung im Neugeborenenalter, 3921 bis 4410 Aufwandspunkte  |
| 99.B8.47 ‡↔ IMC-Komplexbehandlung im Kindesalter, 785 bis 980 Aufwandspunkte       | 99.B8.5J ‡↔ IMC-Komplexbehandlung im Neugeborenenalter, 4411 bis 4900 Aufwandspunkte  |
| 99.B8.48 ‡↔ IMC-Komplexbehandlung im Kindesalter, 981 bis 1176 Aufwandspunkte      | 99.B8.5K ‡↔ IMC-Komplexbehandlung im Neugeborenenalter, 4901 bis 5880 Aufwandspunkte  |
| 99.B8.4A ‡↔ IMC-Komplexbehandlung im Kindesalter, 1177 bis 1470 Aufwandspunkte     | 99.B8.5L ‡↔ IMC-Komplexbehandlung im Neugeborenenalter, 5881 bis 6860 Aufwandspunkte  |
| 99.B8.4B ‡↔ IMC-Komplexbehandlung im Kindesalter, 1471 bis 1764 Aufwandspunkte     | 99.B8.5M ‡↔ IMC-Komplexbehandlung im Neugeborenenalter, 6861 bis 7840 Aufwandspunkte  |
| 99.B8.4C ‡↔ IMC-Komplexbehandlung im Kindesalter, 1765 bis 2058 Aufwandspunkte     | 99.B8.5N ‡↔ IMC-Komplexbehandlung im Neugeborenenalter, 7841 bis 9800 Aufwandspunkte  |
| 99.B8.4D ‡↔ IMC-Komplexbehandlung im Kindesalter, 2059 bis 2352 Aufwandspunkte     | 99.B8.5O ‡↔ IMC-Komplexbehandlung im Neugeborenenalter, 9801 bis 11760 Aufwandspunkte |

99.B8.5P †↔ IMC-Komplexbehandlung im Neugeborenenalter, 11761 bis 13720 Aufwandspunkte  
 99.B8.5Q †↔ IMC-Komplexbehandlung im Neugeborenenalter, 13721 bis 16660 Aufwandspunkte

99.B8.5R †↔ IMC-Komplexbehandlung im Neugeborenenalter, 16661 bis 19600 Aufwandspunkte  
 99.B8.5S †↔ IMC-Komplexbehandlung im Neugeborenenalter, 19601 und mehr Aufwandspunkte

### Prozedur B76-8

89.19.15 †↔ Nicht-invasive Video-EEG-Intensivdiagnostik, Aufzeichnungsdauer von mehr als 120 Stunden

89.19.21 †↔ Invasive Video-EEG-Intensivdiagnostik bei Epilepsie

### Prozedur B76-9

99.B3.18 †↔ Komplexbehandlung bei schwerbehandelbarer Epilepsie, mindestens 14 bis 20 Behandlungstage

99.B3.1A †↔ Komplexbehandlung bei schwerbehandelbarer Epilepsie, 21 und mehr Behandlungstage

## ADRG B77

### Kopfschmerzen

Hauptdiagnose in Tabelle B77-1

## DRG B77A

### Kopfschmerzen mit neurologischer Komplexdiagnostik oder Alter < 16 Jahre oder intensivmedizinische Komplexbehandlung > 59 Aufwandspunkte

Mindestens eine Prozedur in Tabelle B77-2 oder Alter < 16 Jahre

## DRG B77B

### Kopfschmerzen und Alter > 15 Jahre

### Diagnose B77-1

G43.0 Migräne ohne Aura [Gewöhnliche Migräne]  
 G43.1 Migräne mit Aura [Klassische Migräne]  
 G43.2 Status migraenosus  
 G43.3 Komplizierte Migräne  
 G43.8 Sonstige Migräne  
 G44.0 Cluster-Kopfschmerz  
 G44.1 Vasomotorischer Kopfschmerz, anderenorts nicht klassifiziert

G44.2 Spannungskopfschmerz  
 G44.3 Chronischer posttraumatischer Kopfschmerz  
 G44.4 Arzneimittelinduzierter Kopfschmerz, anderenorts nicht klassifiziert  
 G44.8 Sonstige näher bezeichnete Kopfschmerzsyndrome  
 G97.1 Sonstige Reaktion auf Spinal- und Lumbalpunktion  
 R51 Kopfschmerz

### Prozedur B77-2

99.A6.11 †↔ Neurologische Komplexdiagnostik, mit neurometabolischer Labordiagnostik und/oder infektiologischer/autoimmunentzündlicher Labordiagnostik  
 99.A6.12 †↔ Neurologische Komplexdiagnostik, mit genetischer Diagnostik  
 99.A6.13 †↔ Neurologische Komplexdiagnostik, mit neurometabolischer Labordiagnostik und/oder infektiologischer/autoimmunentzündlicher Labordiagnostik und genetischer Diagnostik

99.A7 †↔ Komplexdiagnostik des akuten Hirnschlags in Stroke Unit oder Stroke Center, bis maximal 24 Stunden  
 99.B7.11 †↔ Intensivmedizinische Komplexbehandlung, 60 bis 119 Aufwandspunkte

## ADRG B78

### Intrakranielle Verletzung

Hauptdiagnose in Tabelle B78-1

## DRG B78A

### Intrakranielle Verletzung, Alter < 12 Jahre

Alter < 12 Jahre

**DRG B78B****Intrakranielle Verletzung, Alter > 11 Jahre****Diagnose B78-1**

|        |  |        |   |
|--------|--|--------|---|
| S06.1  | Traumatisches Hirnödem                           | S06.34 | Umschriebenes zerebellares Hämatom                    |
| S06.21 | Diffuse Hirnkontusionen                          | S06.38 | Sonstige umschriebene Hirn- und Kleinhirnverletzungen |
| S06.22 | Diffuse Kleinhirnkontusionen                     | S06.4  | Epidurale Blutung                                     |
| S06.23 | Multiple intrazerebrale und zerebellare Hämatome | S06.5  | Traumatische subdurale Blutung                        |
| S06.28 | Sonstige diffuse Hirn- und Kleinhirnverletzungen | S06.6  | Traumatische subarachnoidale Blutung                  |
| S06.31 | Umschriebene Hirnkontusion                       | S06.8  | Sonstige intrakranielle Verletzungen                  |
| S06.32 | Umschriebene Kleinhirnkontusion                  |        |   |
| S06.33 | Umschriebenes zerebrales Hämatom                 |        |   |

**ADRG B79****Schädelfrakturen**

Hauptdiagnose in Tabelle B79-1

**DRG B79Z****Schädelfrakturen****Diagnose B79-1**

|       |  |        |  |
|-------|--|--------|--|
| P13.0 | Fraktur des Schädels durch Geburtsverletzung               | S02.8  | Frakturen sonstiger Schädel- und Gesichtsschädelknochen  |
| S02.0 | Schädeldachfraktur   | T02.00 | Frakturen mit Beteiligung von Kopf und Hals: geschlossen |
| S02.1 | Schädelbasisfraktur  | T02.01 | Frakturen mit Beteiligung von Kopf und Hals: offen       |
| S02.3 | Fraktur des Orbitabodens                                   |        |  |
| S02.7 | Multiple Frakturen der Schädel- und Gesichtsschädelknochen |        |  |

**ADRG B80****Andere Kopfverletzungen**

Hauptdiagnose in Tabelle B80-1

**DRG B80Z****Andere Kopfverletzungen****Diagnose B80-1**

|       |                     |       |  |
|-------|---------------------|-------|--|
| S06.0 | Gehirnerschütterung | Z03.3 | Beobachtung bei Verdacht auf neurologische Krankheit |
|-------|---------------------|-------|--|

**ADRG B81****Vaskuläre Myelopathien oder andere Erkrankungen des Nervensystems**

Hauptdiagnose in Tabelle B81-1

**DRG B81A****Vaskuläre Myelopathien oder andere Erkrankungen des Nervensystems mit komplexer Diagnose oder neurologische Komplexdiagnostik, und Alter < 16 Jahre oder bestimmte Diagnose**

(Hauptdiagnose in Tabelle B81-2 oder Prozedur in Tabelle B81-5 oder PCCL &gt; 3) und (Alter &lt; 16 Jahre oder Hauptdiagnose in Tabelle B81-3 oder Diagnose in Tabelle B81-4)

**DRG B81B****Vaskuläre Myelopathien oder andere Erkrankungen des Nervensystems mit komplexer Diagnose oder neurologische Komplexdiagnostik oder äusserst schwere CC, Alter > 15 Jahre**

Hauptdiagnose in Tabelle B81-2 oder Prozedur in Tabelle B81-5 oder PCCL &gt; 3

## DRG B81C

## Andere Erkrankungen des Nervensystems

## Diagnose B81-1

|        |  |        |  |
|--------|--|--------|--|
| A52.3  | Neurosyphilis, nicht näher bezeichnet  | F71.9  | Mittelgradige Intelligenzminderung: Ohne Angabe einer Verhaltensstörung  |
| A80.9  | Akute Poliomyelitis, nicht näher bezeichnet  | F72.0  | Schwere Intelligenzminderung: Keine oder geringfügige Verhaltensstörung  |
| A81.8  | Sonstige atypische Virusinfektionen des Zentralnervensystems   | F72.1  | Schwere Intelligenzminderung: Deutliche Verhaltensstörung, die Beobachtung oder Behandlung erfordert                 |
| A81.9  | Atypische Virusinfektion des Zentralnervensystems, nicht näher bezeichnet  | F72.8  | Schwere Intelligenzminderung: Sonstige Verhaltensstörung   |
| A83.9  | Virusenzephalitis, durch Moskitos übertragen, nicht näher bezeichnet   | F72.9  | Schwere Intelligenzminderung: Ohne Angabe einer Verhaltensstörung  |
| A84.9  | Virusenzephalitis, durch Zecken übertragen, nicht näher bezeichnet   | F73.0  | Schwerste Intelligenzminderung: Keine oder geringfügige Verhaltensstörung  |
| A86    | Virusenzephalitis, nicht näher bezeichnet  | F73.1  | Schwerste Intelligenzminderung: Deutliche Verhaltensstörung, die Beobachtung oder Behandlung erfordert               |
| A87.9  | Virusmeningitis, nicht näher bezeichnet  | F73.8  | Schwerste Intelligenzminderung: Sonstige Verhaltensstörung   |
| A88.1  | Epidemischer Schwindel   | F73.9  | Schwerste Intelligenzminderung: Ohne Angabe einer Verhaltensstörung  |
| A88.8  | Sonstige näher bezeichnete Virusinfektionen des Zentralnervensystems   | F74.0  | Dissoziierte Intelligenz: Keine oder geringfügige Verhaltensstörung  |
| A89    | Virusinfektion des Zentralnervensystems, nicht näher bezeichnet  | F74.1  | Dissoziierte Intelligenz: Deutliche Verhaltensstörung, die Beobachtung oder Behandlung erfordert                     |
| C71.9  | Bösartige Neubildung: Gehirn, nicht näher bezeichnet   | F74.8  | Dissoziierte Intelligenz: Sonstige Verhaltensstörung   |
| C72.9  | Bösartige Neubildung: Zentralnervensystem, nicht näher bezeichnet  | F74.9  | Dissoziierte Intelligenz: Ohne Angabe einer Verhaltensstörung  |
| C79.4  | Sekundäre bösartige Neubildung sonstiger und nicht näher bezeichneter Teile des Nervensystems  | F78.0  | Anderer Intelligenzminderung: Keine oder geringfügige Verhaltensstörung  |
| D18.06 | Hämangiom: Auge und Orbita   | F78.1  | Anderer Intelligenzminderung: Deutliche Verhaltensstörung, die Beobachtung oder Behandlung erfordert                 |
| D31.6  | Gutartige Neubildung: Orbita, nicht näher bezeichnet   | F78.8  | Anderer Intelligenzminderung: Sonstige Verhaltensstörung   |
| D32.9  | Gutartige Neubildung: Meningen, nicht näher bezeichnet   | F78.9  | Anderer Intelligenzminderung: Ohne Angabe einer Verhaltensstörung  |
| D33.2  | Gutartige Neubildung: Gehirn, nicht näher bezeichnet   | F79.0  | Nicht näher bezeichnete Intelligenzminderung: Keine oder geringfügige Verhaltensstörung                              |
| D33.7  | Gutartige Neubildung: Sonstige näher bezeichnete Teile des Zentralnervensystems  | F79.1  | Nicht näher bezeichnete Intelligenzminderung: Deutliche Verhaltensstörung, die Beobachtung oder Behandlung erfordert |
| D33.9  | Gutartige Neubildung: Zentralnervensystem, nicht näher bezeichnet  | F79.8  | Nicht näher bezeichnete Intelligenzminderung: Sonstige Verhaltensstörung   |
| D42.9  | Neubildung unsicheren oder unbekanntes Verhaltens: Meningen, nicht näher bezeichnet  | F79.9  | Nicht näher bezeichnete Intelligenzminderung: Ohne Angabe einer Verhaltensstörung                                    |
| D43.2  | Neubildung unsicheren oder unbekanntes Verhaltens: Gehirn, nicht näher bezeichnet  | F95.0  | Vorübergehende Ticstörung  |
| D43.9  | Neubildung unsicheren oder unbekanntes Verhaltens: Zentralnervensystem, nicht näher bezeichnet   | F95.1  | Chronische motorische oder vokale Ticstörung   |
| F01.9  | Vaskuläre Demenz, nicht näher bezeichnet   | F95.2  | Kombinierte vokale und multiple motorische Tics [Tourette-Syndrom]   |
| F03    | Nicht näher bezeichnete Demenz   | F95.8  | Sonstige Ticstörungen  |
| F05.9  | Delir, nicht näher bezeichnet  | F95.9  | Ticstörung, nicht näher bezeichnet   |
| F07.9  | Nicht näher bezeichnete organische Persönlichkeits- und Verhaltensstörung aufgrund einer Krankheit, Schädigung oder Funktionsstörung des Gehirns | F98.5  | Stottern [Stammeln]  |
| F09    | Nicht näher bezeichnete organische oder symptomatische psychische Störung  | F98.6  | Poltern  |
| F70.0  | Leichte Intelligenzminderung: Keine oder geringfügige Verhaltensstörung  | G00.9  | Bakterielle Meningitis, nicht näher bezeichnet   |
| F70.1  | Leichte Intelligenzminderung: Deutliche Verhaltensstörung, die Beobachtung oder Behandlung erfordert   | G03.9  | Meningitis, nicht näher bezeichnet   |
| F70.8  | Leichte Intelligenzminderung: Sonstige Verhaltensstörung   | G04.9  | Enzephalitis, Myelitis und Enzephalomyelitis, nicht näher bezeichnet   |
| F70.9  | Leichte Intelligenzminderung: Ohne Angabe einer Verhaltensstörung  | G06.2  | Extraduraler und subduraler Abszess, nicht näher bezeichnet  |
| F71.0  | Mittelgradige Intelligenzminderung: Keine oder geringfügige Verhaltensstörung  | G08    | Intrakranielle und intraspinal Phlebitis und Thrombophlebitis  |
| F71.1  | Mittelgradige Intelligenzminderung: Deutliche Verhaltensstörung, die Beobachtung oder Behandlung erfordert                                       | G11.9  | Hereditäre Ataxie, nicht näher bezeichnet  |
| F71.8  | Mittelgradige Intelligenzminderung: Sonstige Verhaltensstörung   | G12.9  | Spinale Muskelatrophie, nicht näher bezeichnet   |
|        |  | G20.90 | Primäres Parkinson-Syndrom, nicht näher bezeichnet: Ohne Wirkungsfluktuation   |

|        |   |        |   |
|--------|---|--------|---|
| G20.91 | Primäres Parkinson-Syndrom, nicht näher bezeichnet: Mit Wirkungsfluktuation   | G81.9  | Hemiparese und Hemiplegie, nicht näher bezeichnet                               |
| G21.9  | Sekundäres Parkinson-Syndrom, nicht näher bezeichnet  | G82.09 | Schlaffe Paraparese und Paraplegie: Nicht näher bezeichnet                      |
| G23.9  | Degenerative Krankheit der Basalganglien, nicht näher bezeichnet  | G82.19 | Spastische Paraparese und Paraplegie: Nicht näher bezeichnet                    |
| G24.3  | Torticollis spasticus   | G82.29 | Paraparese und Paraplegie, nicht näher bezeichnet: Nicht näher bezeichnet       |
| G24.4  | Idiopathische orofaziale Dystonie   | G82.39 | Schlaffe Tetraparese und Tetraplegie: Nicht näher bezeichnet                    |
| G24.8  | Sonstige Dystonie   | G82.49 | Spastische Tetraparese und Tetraplegie: Nicht näher bezeichnet                  |
| G24.9  | Dystonie, nicht näher bezeichnet  | G82.59 | Tetraparese und Tetraplegie, nicht näher bezeichnet: Nicht näher bezeichnet     |
| G25.0  | Essentieller Tremor   | G83.1  | Monoparese und Monoplegie einer unteren Extremität                              |
| G25.1  | Arzneimittelinduzierter Tremor  | G83.2  | Monoparese und Monoplegie einer oberen Extremität                               |
| G25.2  | Sonstige näher bezeichnete Tremorformen   | G83.3  | Monoparese und Monoplegie, nicht näher bezeichnet                               |
| G25.6  | Arzneimittelinduzierte Tics und sonstige Tics organischen Ursprungs   | G83.49 | Cauda- (equina-) Syndrom, nicht näher bezeichnet                                |
| G25.9  | Extrapyramidale Krankheit oder Bewegungsstörung, nicht näher bezeichnet   | G83.9  | Lähmungssyndrom, nicht näher bezeichnet   |
| G31.88 | Sonstige näher bezeichnete degenerative Krankheiten des Nervensystems   | G90.09 | Idiopathische periphere autonome Neuropathie, nicht näher bezeichnet            |
| G31.9  | Degenerative Krankheit des Nervensystems, nicht näher bezeichnet  | G90.1  | Familiäre Dysautonomie [Riley-Day-Syndrom]                                      |
| G35.9  | Multiple Sklerose, nicht näher bezeichnet   | G90.49 | Autonome Dysreflexie, nicht näher bezeichnet                                    |
| G36.8  | Sonstige näher bezeichnete akute disseminierte Demyelinisation  | G90.59 | Komplexes regionales Schmerzsyndrom, Typ I, Lokalisation nicht näher bezeichnet |
| G36.9  | Akute disseminierte Demyelinisation, nicht näher bezeichnet   | G90.9  | Krankheit des autonomen Nervensystems, nicht näher bezeichnet                   |
| G37.8  | Sonstige näher bezeichnete demyelinisierende Krankheiten des Zentralnervensystems   | G91.29 | Normaldruckhydrozephalus, nicht näher bezeichnet                                |
| G37.9  | Demyelinisierende Krankheit des Zentralnervensystems, nicht näher bezeichnet  | G91.3  | Posttraumatischer Hydrozephalus, nicht näher bezeichnet                         |
| G43.9  | Migräne, nicht näher bezeichnet   | G91.9  | Hydrozephalus, nicht näher bezeichnet   |
| G45.09 | Arteria-vertebralis-Syndrom mit Basilaris-Symptomatik: Verlauf der Rückbildung nicht näher bezeichnet                         | G92.0  | Toxische Enzephalopathie unter Immuntherapie                                    |
| G45.19 | Arteria-carotis-interna-Syndrom (halbseitig): Verlauf der Rückbildung nicht näher bezeichnet                                  | G92.9  | Sonstige und nicht näher bezeichnete toxische Enzephalopathie                   |
| G45.29 | Multiple und bilaterale Syndrome der extrazerebralen hirnersorgenden Arterien: Verlauf der Rückbildung nicht näher bezeichnet | G93.0  | Hirnzysten  |
| G45.49 | Transiente globale Amnesie [amnestische Episode]: Verlauf der Rückbildung nicht näher bezeichnet                              | G93.2  | Benigne intrakranielle Hypertension [Pseudotumor cerebri]                       |
| G45.89 | Sonstige zerebrale transitorische Ischämie und verwandte Syndrome: Verlauf der Rückbildung nicht näher bezeichnet             | G93.4  | Enzephalopathie, nicht näher bezeichnet   |
| G45.99 | Zerebrale transitorische Ischämie, nicht näher bezeichnet: Verlauf der Rückbildung nicht näher bezeichnet                     | G93.7  | Reye-Syndrom  |
| G47.4  | Narkolepsie und Kataplexie  | G93.9  | Krankheit des Gehirns, nicht näher bezeichnet                                   |
| G50.9  | Krankheit des N. trigeminus, nicht näher bezeichnet   | G95.10 | Nichttraumatische spinale Blutung   |
| G51.9  | Krankheit des N. facialis, nicht näher bezeichnet   | G95.18 | Sonstige vaskuläre Myelopathien   |
| G52.8  | Krankheiten sonstiger näher bezeichneter Hirnnerven   | G95.2  | Rückenmarkskompression, nicht näher bezeichnet                                  |
| G52.9  | Krankheit eines Hirnnerven, nicht näher bezeichnet  | G95.88 | Sonstige näher bezeichnete Krankheiten des Rückenmarkes                         |
| G54.9  | Krankheit von Nervenwurzeln und Nervenplexus, nicht näher bezeichnet  | G95.9  | Krankheit des Rückenmarkes, nicht näher bezeichnet                              |
| G56.9  | Mononeuropathie der oberen Extremität, nicht näher bezeichnet   | G96.0  | Austritt von Liquor cerebrospinalis   |
| G57.9  | Mononeuropathie der unteren Extremität, nicht näher bezeichnet  | G96.1  | Krankheiten der Meningen, anderenorts nicht klassifiziert                       |
| G58.9  | Mononeuropathie, nicht näher bezeichnet   | G96.9  | Krankheit des Zentralnervensystems, nicht näher bezeichnet                      |
| G60.1  | Refsum-Krankheit  | G97.0  | Austritt von Liquor cerebrospinalis nach Lumbalpunktion                         |
| G60.9  | Hereditäre und idiopathische Neuropathie, nicht näher bezeichnet  | G97.2  | Intrakranielle Druckminderung nach ventrikulärem Shunt                          |
| G62.9  | Polyneuropathie, nicht näher bezeichnet   | G97.80 | Postoperative Liquor fistel   |
| G70.9  | Neuromuskuläre Krankheit, nicht näher bezeichnet  | G97.81 | Postoperativer (zerebellärer) Mutismus  |
| G71.1  | Myotone Syndrome  | G97.82 | Postoperative epidurale spinale Blutung   |
| G71.9  | Primäre Myopathie, nicht näher bezeichnet   | G97.83 | Postoperative subdurale spinale Blutung   |
| G72.0  | Arzneimittelinduzierte Myopathie  | G97.84 | Postoperative subarachnoidale spinale Blutung                                   |
| G72.1  | Alkoholmyopathie  | G97.88 | Sonstige Krankheiten des Nervensystems nach medizinischen Maßnahmen             |
| G72.2  | Myopathie durch sonstige toxische Agenzien  | G97.9  | Krankheit des Nervensystems nach medizinischer Maßnahme, nicht näher bezeichnet |
| G72.9  | Myopathie, nicht näher bezeichnet   | H47.1  | Stauungspapille, nicht näher bezeichnet   |
|        |   | H47.4  | Affektionen des Chiasma opticum   |
|        |   | H47.5  | Affektionen sonstiger Teile der Sehbahn   |
|        |   | H47.6  | Affektionen der Sehrinde  |
|        |   | H47.7  | Affektion der Sehbahn, nicht näher bezeichnet                                   |

|        |   |        |   |
|--------|---|--------|---|
| H51.2  | Internukleäre Ophthalmoplegie   | Q06.1  | Hypoplasie und Dysplasie des Rückenmarks  |
| I60.9  | Subarachnoidalblutung, nicht näher bezeichnet   | Q06.2  | Diastematomyelie  |
| I61.2  | Intrazerebrale Blutung in die Großhirnhemisphäre, nicht näher bezeichnet  | Q06.3  | Sonstige angeborene Fehlbildungen der Cauda equina                                    |
| I61.9  | Intrazerebrale Blutung, nicht näher bezeichnet  | Q06.4  | Hydromyelie   |
| I62.09 | Nichttraumatische subdurale Blutung: Nicht näher bezeichnet   | Q06.8  | Sonstige näher bezeichnete angeborene Fehlbildungen des Rückenmarks                   |
| I62.9  | Intrakranielle Blutung (nichttraumatisch), nicht näher bezeichnet   | Q06.9  | Angeborene Fehlbildung des Rückenmarks, nicht näher bezeichnet                        |
| I63.5  | Hirninfrakt durch nicht näher bezeichneten Verschluss oder Stenose zerebraler Arterien                                    | Q07.0  | Arnold-Chiari-Syndrom   |
| I63.9  | Hirninfrakt, nicht näher bezeichnet   | Q07.8  | Sonstige näher bezeichnete angeborene Fehlbildungen des Nervensystems                 |
| I67.5  | Moyamoya-Syndrom  | Q07.9  | Angeborene Fehlbildung des Nervensystems, nicht näher bezeichnet                      |
| I67.6  | Nichteitrige Thrombose des intrakraniellen Venensystems   | Q28.00 | Angeborenes arteriovenöses Aneurysma der präzerebralen Gefäße                         |
| I67.7  | Zerebrale Arteriitis, anderenorts nicht klassifiziert   |        |   |
| I67.9  | Zerebrovaskuläre Krankheit, nicht näher bezeichnet  | Q28.01 | Angeborene arteriovenöse Fistel der präzerebralen Gefäße                              |
| M79.28 | Neuralgie und Neuritis, nicht näher bezeichnet: Sonstige  | Q28.08 | Sonstige angeborene arteriovenöse Fehlbildungen der präzerebralen Gefäße              |
| M79.29 | Neuralgie und Neuritis, nicht näher bezeichnet: Nicht näher bezeichnete Lokalisation                                      | Q28.09 | Angeborene arteriovenöse Fehlbildung der präzerebralen Gefäße, nicht näher bezeichnet |
| M89.08 | Neurodystrophie [Algodystrophie]: Sonstige  |        |   |
| M89.09 | Neurodystrophie [Algodystrophie]: Nicht näher bezeichnete Lokalisation  | Q28.10 | Angeborenes Aneurysma der präzerebralen Gefäße  |
| P14.9  | Geburtsverletzung des peripheren Nervensystems, nicht näher bezeichnet  | Q28.11 | Angeborene Fistel der präzerebralen Gefäße  |
| P21.0  | Schwere Asphyxie unter der Geburt   | Q28.18 | Sonstige angeborene Fehlbildungen der präzerebralen Gefäße                            |
| P21.1  | Leichte oder mäßige Asphyxie unter der Geburt   | Q28.19 | Angeborene Fehlbildung der präzerebralen Gefäße, nicht näher bezeichnet               |
| P21.9  | Asphyxie unter der Geburt, nicht näher bezeichnet   | Q28.20 | Angeborenes arteriovenöses Aneurysma der zerebralen Gefäße                            |
| P91.3  | Zerebrale Übererregbarkeit des Neugeborenen   |        |   |
| P91.9  | Zerebrale Störung beim Neugeborenen, nicht näher bezeichnet   | Q28.21 | Angeborene arteriovenöse Fistel der zerebralen Gefäße                                 |
| P94.2  | Angeborene Muskelhypotonie  | Q28.28 | Sonstige angeborene arteriovenöse Fehlbildungen der zerebralen Gefäße                 |
| Q00.0  | Anenzephalie  |        |   |
| Q00.1  | Kraniurhachischisis   | Q28.29 | Angeborene arteriovenöse Fehlbildung der zerebralen Gefäße, nicht näher bezeichnet    |
| Q00.2  | Inienzephalie   |        |   |
| Q01.0  | Frontale Enzephalozele  | Q28.30 | Angeborenes Aneurysma der zerebralen Gefäße   |
| Q01.1  | Nasofrontale Enzephalozele  | Q28.31 | Angeborene Fistel der zerebralen Gefäße   |
| Q01.2  | Okzipitale Enzephalozele  | Q28.38 | Sonstige angeborene Fehlbildungen der zerebralen Gefäße                               |
| Q01.8  | Enzephalozele sonstiger Lokalisationen  |        |   |
| Q01.9  | Enzephalozele, nicht näher bezeichnet   | Q28.39 | Angeborene Fehlbildung der zerebralen Gefäße, nicht näher bezeichnet                  |
| Q02    | Mikrozephalie   |        |   |
| Q03.0  | Fehlbildungen des Aquaeductus cerebri   | Q76.0  | Spina bifida occulta  |
| Q03.1  | Atresie der Apertura mediana [Foramen Magendii] oder der Aperturales laterales [Foramina Luschkae] des vierten Ventrikels | Q85.0  | Neurofibromatose (nicht bösartig)   |
|        |   | Q85.1  | Tuberöse (Hirn-) Sklerose   |
| Q03.8  | Sonstiger angeborener Hydrozephalus   | Q90.0  | Trisomie 21, meiotische Non-disjunction   |
| Q03.9  | Angeborener Hydrozephalus, nicht näher bezeichnet   | Q90.1  | Trisomie 21, Mosaik (mitotische Non-disjunction)                                      |
| Q04.0  | Angeborene Fehlbildungen des Corpus callosum  | Q90.2  | Trisomie 21, Translokation  |
| Q04.1  | Arrhinenzephalie  | Q90.9  | Down-Syndrom, nicht näher bezeichnet  |
| Q04.2  | Holoprosenzephalie-Syndrom  | Q91.0  | Trisomie 18, meiotische Non-disjunction   |
| Q04.3  | Sonstige Reduktionsdeformitäten des Gehirns   | Q91.1  | Trisomie 18, Mosaik (mitotische Non-disjunction)                                      |
| Q04.4  | Septooptische Dysplasie   | Q91.2  | Trisomie 18, Translokation  |
| Q04.5  | Megalenzephalie   | Q91.3  | Edwards-Syndrom, nicht näher bezeichnet   |
| Q04.6  | Angeborene Gehirnzysten   | Q91.4  | Trisomie 13, meiotische Non-disjunction   |
| Q04.8  | Sonstige näher bezeichnete angeborene Fehlbildungen des Gehirns   | Q91.5  | Trisomie 13, Mosaik (mitotische Non-disjunction)                                      |
| Q04.9  | Angeborene Fehlbildung des Gehirns, nicht näher bezeichnet  | Q91.6  | Trisomie 13, Translokation  |
| Q05.0  | Zervikale Spina bifida mit Hydrozephalus  | Q91.7  | Patau-Syndrom, nicht näher bezeichnet   |
| Q05.1  | Thorakale Spina bifida mit Hydrozephalus  | Q93.0  | Vollständige Monosomie, meiotische Non-disjunction                                    |
| Q05.2  | Lumbale Spina bifida mit Hydrozephalus  | Q93.1  | Vollständige Monosomie, Mosaik (mitotische Non-disjunction)                           |
| Q05.3  | Sakrale Spina bifida mit Hydrozephalus  | Q93.2  | Ringchromosomen und dizentrische Chromosomen  |
| Q05.4  | Nicht näher bezeichnete Spina bifida mit Hydrozephalus  | Q93.3  | Deletion des kurzen Armes des Chromosoms 4  |
|        |   | Q93.4  | Deletion des kurzen Armes des Chromosoms 5  |
| Q05.5  | Zervikale Spina bifida ohne Hydrozephalus   | Q93.5  | Sonstige Deletionen eines Chromosomenteils  |
| Q05.6  | Thorakale Spina bifida ohne Hydrozephalus   | Q93.6  | Deletionen, die nur in der Prometaphase sichtbar werden                               |
| Q05.7  | Lumbale Spina bifida ohne Hydrozephalus   | Q93.7  | Deletionen mit sonstigen komplexen Rearrangements                                     |
| Q05.8  | Sakrale Spina bifida ohne Hydrozephalus   |        |   |
| Q05.9  | Spina bifida, nicht näher bezeichnet  | Q93.8  | Sonstige Deletionen der Autosomen   |
| Q06.0  | Amyelie   | Q93.9  | Deletion der Autosomen, nicht näher bezeichnet  |

|       |  |        |   |
|-------|--|--------|---|
| R20.0 | Anästhesie der Haut  | R94.0  | Abnorme Ergebnisse von Funktionsprüfungen des Zentralnervensystems  |
| R20.1 | Hypästhesie der Haut   | R94.1  | Abnorme Ergebnisse von Funktionsprüfungen des peripheren Nervensystems und bestimmter Sinnesorgane            |
| R20.2 | Parästhesie der Haut   | R95.0  | Plötzlicher Kindstod mit Angabe einer Obduktion   |
| R20.3 | Hyperästhesie der Haut   | R95.9  | Plötzlicher Kindstod ohne Angabe einer Obduktion  |
| R20.8 | Sonstige und nicht näher bezeichnete Sensibilitätsstörungen der Haut   | S02.9  | Fraktur des Schädels und der Gesichtsschädelknochen, Teil nicht näher bezeichnet                              |
| R25.0 | Abnorme Kopfbewegungen   | S04.0  | Sehnerv- und Sehbahnenverletzung  |
| R25.1 | Tremor, nicht näher bezeichnet   | S04.9  | Verletzung eines nicht näher bezeichneten Hirnnervs   |
| R25.3 | Faszikulation  | S06.20 | Diffuse Hirn- und Kleinhirnverletzung, nicht näher bezeichnet   |
| R25.8 | Sonstige und nicht näher bezeichnete abnorme unwillkürliche Bewegungen                                       | S06.30 | Umschriebene Hirn- und Kleinhirnverletzung, nicht näher bezeichnet  |
| R26.0 | Ataktischer Gang   | S06.9  | Intrakranielle Verletzung, nicht näher bezeichnet   |
| R26.1 | Paretischer Gang   | S14.6  | Verletzung sonstiger und nicht näher bezeichneter Nerven des Halses   |
| R26.8 | Sonstige und nicht näher bezeichnete Störungen des Ganges und der Mobilität                                  | S15.80 | Verletzung epiduraler Blutgefäße in Höhe des Halses   |
| R27.0 | Ataxie, nicht näher bezeichnet   | S15.81 | Verletzung subduraler Blutgefäße in Höhe des Halses   |
| R27.8 | Sonstige und nicht näher bezeichnete Koordinationsstörungen  | S15.82 | Verletzung subarachnoidaler Blutgefäße in Höhe des Halses   |
| R29.1 | Meningismus  | S19.80 | Verletzung zervikaler Rückenmarkshäute  |
| R29.2 | Abnorme Reflexe  | S24.6  | Verletzung eines nicht näher bezeichneten Nervs des Thorax  |
| R29.3 | Abnorme Körperhaltung  | S25.80 | Verletzung epiduraler Blutgefäße in Höhe des Thorax   |
| R29.5 | Neurologischer Neglect   | S25.81 | Verletzung subduraler Blutgefäße in Höhe des Thorax   |
| R29.6 | Sturzneigung, anderenorts nicht klassifiziert  | S25.82 | Verletzung subarachnoidaler Blutgefäße in Höhe des Thorax   |
| R29.8 | Sonstige und nicht näher bezeichnete Symptome, die das Nervensystem und das Muskel-Skelett-System betreffen  | S29.80 | Verletzung thorakaler Rückenmarkshäute  |
| R40.2 | Koma, nicht näher bezeichnet   | S35.80 | Verletzung epiduraler Blutgefäße in Höhe des Abdomens, der Lumbosakralgegend und des Beckens                  |
| R41.0 | Orientierungsstörung, nicht näher bezeichnet   | S35.81 | Verletzung subduraler Blutgefäße in Höhe des Abdomens, der Lumbosakralgegend und des Beckens                  |
| R43.0 | Anosmie  | S35.82 | Verletzung subarachnoidaler Blutgefäße in Höhe des Abdomens, der Lumbosakralgegend und des Beckens            |
| R43.1 | Parosmie   | S39.81 | Verletzung lumbosakraler Rückenmarkshäute   |
| R43.2 | Parageusie   | T06.0  | Verletzungen des Gehirns und der Hirnnerven kombiniert mit Verletzungen von Nerven und Rückenmark in Halshöhe |
| R43.8 | Sonstige und nicht näher bezeichnete Störungen des Geruchs- und Geschmackssinnes                             | T06.1  | Verletzungen der Nerven und des Rückenmarkes mit Beteiligung mehrerer sonstiger Körperregionen                |
| R47.0 | Dysphasie und Aphasie  | T14.4  | Verletzung eines oder mehrerer Nerven an einer nicht näher bezeichneten Körperregion                          |
| R47.1 | Dysarthrie und Anarthrie   | T85.0  | Mechanische Komplikation durch einen ventrikulären, intrakraniellen Shunt                                     |
| R47.8 | Sonstige und nicht näher bezeichnete Sprech- und Sprachstörungen   | T85.1  | Mechanische Komplikation durch einen implantierten elektronischen Stimulator des Nervensystems                |
| R56.8 | Sonstige und nicht näher bezeichnete Krämpfe   | T85.81 | Sonstige Komplikationen durch interne Prothesen, Implantate oder Transplantate im Nervensystem                |
| R83.0 | Abnorme Liquorbefunde: Abnormer Enzymwert  |        |   |
| R83.1 | Abnorme Liquorbefunde: Abnormer Hormonwert   |        |   |
| R83.2 | Abnorme Liquorbefunde: Abnormer Wert für sonstige Drogen, Arzneimittel und biologisch aktive Substanzen      |        |   |
| R83.3 | Abnorme Liquorbefunde: Abnormer Wert für Substanzen vorwiegend nichtmedizinischer Herkunft                   |        |   |
| R83.4 | Abnorme Liquorbefunde: Abnorme immunologische Befunde  |        |   |
| R83.5 | Abnorme Liquorbefunde: Abnorme mikrobiologische Befunde  |        |   |
| R83.6 | Abnorme Liquorbefunde: Abnorme zytologische Befunde  |        |   |
| R83.7 | Abnorme Liquorbefunde: Abnorme histologische Befunde   |        |   |
| R83.8 | Abnorme Liquorbefunde: Sonstige abnorme Befunde  |        |   |
| R83.9 | Abnorme Liquorbefunde: Nicht näher bezeichneter abnormer Befund  |        |   |
| R90.0 | Intrakranielle Raumforderung   |        |   |
| R90.8 | Sonstige abnorme Befunde bei der bildgebenden Diagnostik des Zentralnervensystems                            |        |   |
| R93.0 | Abnorme Befunde bei der bildgebenden Diagnostik des Schädels und des Kopfes, anderenorts nicht klassifiziert |        |   |



**Diagnose B81-2**

|        |  |                |   |
|--------|--|----------------|---|
| G08    | Intrakranielle und intraspinale Phlebitis und Thrombophlebitis | I67.7<br>Q03.1 | Zerebrale Arteriitis, anderenorts nicht klassifiziert<br>Atresie der Apertura mediana [Foramen Magendii] oder der Aperturæ laterales [Foramina Luschkae] des vierten Ventrikels |
| G92.0  | Toxische Enzephalopathie unter Immuntherapie                   |                |   |
| G92.9  | Sonstige und nicht näher bezeichnete toxische Enzephalopathie  | Q04.0          | Angeborene Fehlbildungen des Corpus callosum  |
| G95.10 | Nichttraumatische spinale Blutung                              | Q04.3          | Sonstige Reduktionsdeformitäten des Gehirns   |
| G95.18 | Sonstige vaskuläre Myelopathien                                | Q04.6          | Angeborene Gehirnzysten   |
| I67.5  | Moyamoya-Syndrom   | Q04.8          | Sonstige näher bezeichnete angeborene Fehlbildungen des Gehirns   |
| I67.6  | Nichteitrige Thrombose des intrakraniellen Venensystems        |                |   |

**Diagnose B81-3**

I67.5 Moyamoya-Syndrom

**Diagnose B81-4**

|        |   |        |   |
|--------|---|--------|---|
| G04.1  | Humane T-Zell-lymphotrope Virus-assoziierte Myelopathie   | G82.32 | Schlaffe Tetraparese und Tetraplegie: Chronische komplette Querschnittlähmung                                       |
| G82.00 | Schlaffe Paraparese und Paraplegie: Akute komplette Querschnittlähmung nichttraumatischer Genese                  | G82.33 | Schlaffe Tetraparese und Tetraplegie: Chronische inkomplette Querschnittlähmung                                     |
| G82.01 | Schlaffe Paraparese und Paraplegie: Akute inkomplette Querschnittlähmung nichttraumatischer Genese                | G82.40 | Spastische Tetraparese und Tetraplegie: Akute komplette Querschnittlähmung nichttraumatischer Genese                |
| G82.02 | Schlaffe Paraparese und Paraplegie: Chronische komplette Querschnittlähmung                                       | G82.41 | Spastische Tetraparese und Tetraplegie: Akute inkomplette Querschnittlähmung nichttraumatischer Genese              |
| G82.03 | Schlaffe Paraparese und Paraplegie: Chronische inkomplette Querschnittlähmung                                     | G82.42 | Spastische Tetraparese und Tetraplegie: Chronische komplette Querschnittlähmung                                     |
| G82.10 | Spastische Paraparese und Paraplegie: Akute komplette Querschnittlähmung nichttraumatischer Genese                | G82.43 | Spastische Tetraparese und Tetraplegie: Chronische inkomplette Querschnittlähmung                                   |
| G82.11 | Spastische Paraparese und Paraplegie: Akute inkomplette Querschnittlähmung nichttraumatischer Genese              | G82.50 | Tetraparese und Tetraplegie, nicht näher bezeichnet: Akute komplette Querschnittlähmung nichttraumatischer Genese   |
| G82.12 | Spastische Paraparese und Paraplegie: Chronische komplette Querschnittlähmung                                     | G82.51 | Tetraparese und Tetraplegie, nicht näher bezeichnet: Akute inkomplette Querschnittlähmung nichttraumatischer Genese |
| G82.13 | Spastische Paraparese und Paraplegie: Chronische inkomplette Querschnittlähmung                                   | G82.52 | Tetraparese und Tetraplegie, nicht näher bezeichnet: Chronische komplette Querschnittlähmung                        |
| G82.20 | Paraparese und Paraplegie, nicht näher bezeichnet: Akute komplette Querschnittlähmung nichttraumatischer Genese   | G82.53 | Tetraparese und Tetraplegie, nicht näher bezeichnet: Chronische inkomplette Querschnittlähmung                      |
| G82.21 | Paraparese und Paraplegie, nicht näher bezeichnet: Akute inkomplette Querschnittlähmung nichttraumatischer Genese | G83.5  | Locked-in-Syndrom   |
| G82.22 | Paraparese und Paraplegie, nicht näher bezeichnet: Chronische komplette Querschnittlähmung                        | G93.80 | Apallisches Syndrom   |
| G82.23 | Paraparese und Paraplegie, nicht näher bezeichnet: Chronische inkomplette Querschnittlähmung                      | P11.50 | Geburtsverletzung der Wirbelsäule und des Rückenmarkes: Mit akuter Querschnittlähmung                               |
| G82.30 | Schlaffe Tetraparese und Tetraplegie: Akute komplette Querschnittlähmung nichttraumatischer Genese                | P11.51 | Geburtsverletzung der Wirbelsäule und des Rückenmarkes: Mit chronischer Querschnittlähmung                          |
| G82.31 | Schlaffe Tetraparese und Tetraplegie: Akute inkomplette Querschnittlähmung nichttraumatischer Genese              | P91.80 | Locked-in-Syndrom und apallisches Syndrom beim Neugeborenen   |
|        |   | S34.18 | Sonstige Verletzung des lumbalen Rückenmarkes   |
|        |   | S34.38 | Sonstige und nicht näher bezeichnete Verletzungen der Cauda equina  |

**Prozedur B81-5**

|             |   |             |  |
|-------------|---|-------------|--|
| 99.A6.11 †↔ | Neurologische Komplexdiagnostik, mit neurometabolischer Labordiagnostik und/oder infektiologischer/autoimmunentzündlicher Labordiagnostik | 99.A6.13 †↔ | Neurologische Komplexdiagnostik, mit neurometabolischer Labordiagnostik und/oder infektiologischer/autoimmunentzündlicher Labordiagnostik und genetischer Diagnostik |
| 99.A6.12 †↔ | Neurologische Komplexdiagnostik, mit genetischer Diagnostik   | 99.A7 †↔    | Komplexdiagnostik des akuten Hirnschlags in Stroke Unit oder Stroke Center, bis maximal 24 Stunden   |

**ADRG B82****Andere Erkrankungen an peripheren Nerven**

Hauptdiagnose in Tabelle B82-1

**DRG B82Z****Andere Erkrankungen an peripheren Nerven****Diagnose B82-1**

|       |  |       |  |
|-------|--|-------|--|
| G56.0 | Karpaltunnel-Syndrom   | S64.3 | Verletzung der Nn. digitales des Daumens   |
| G58.0 | Interkostalneuropathie   | S64.4 | Verletzung der Nn. digitales sonstiger Finger  |
| S64.0 | Verletzung des N. ulnaris in Höhe des Handgelenkes und der Hand  | S64.7 | Verletzung mehrerer Nerven in Höhe des Handgelenkes und der Hand                       |
| S64.1 | Verletzung des N. medianus in Höhe des Handgelenkes und der Hand | S64.8 | Verletzung sonstiger Nerven in Höhe des Handgelenkes und der Hand                      |
| S64.2 | Verletzung des N. radialis in Höhe des Handgelenkes und der Hand | S64.9 | Verletzung eines nicht näher bezeichneten Nerven in Höhe des Handgelenkes und der Hand |

**ADRG B85****Degenerative Krankheiten des Nervensystems oder zerebrale Lähmungen**

Hauptdiagnose in Tabelle B85-1

**DRG B85A****Degenerative Krankheiten des Nervensystems mit äusserst schweren CC oder komplizierende Diagnosen oder neurologische Komplexdiagnostik, oder zerebrale Lähmungen oder Alter < 16 Jahre oder erschwerender Diagnose oder Para-/Tetraplegie**

PCCL &gt; 3 oder Hauptdiagnose in Tabelle B85-2 oder Prozedur in Tabelle B85-5 oder Alter &lt; 16 Jahre oder Nebendiagnose in Tabelle B85-3 oder Diagnose in Tabelle B85-4

**DRG B85B****Degenerative Krankheiten des Nervensystems, Alter > 15 Jahre****Diagnose B85-1**

|        |   |        |   |
|--------|---|--------|---|
| A81.0  | Creutzfeldt-Jakob-Krankheit   | G31.82 | Lewy-Körper-Krankheit   |
| A81.1  | Subakute sklerosierende Panenzephalitis                                       | G31.88 | Sonstige näher bezeichnete degenerative Krankheiten des Nervensystems |
| A81.2  | Progressive multifokale Leukenzephalopathie                                   | G70.0  | Myasthenia gravis   |
| E75.0  | GM2-Gangliosidose   | G70.2  | Angeborene oder entwicklungsbedingte Myasthenie                       |
| E75.1  | Sonstige Gangliosidosen   | G71.0  | Muskeldystrophie  |
| E75.2  | Sonstige Sphingolipidosen   | G71.2  | Angeborene Myopathien   |
| E75.4  | Neuronale Zeroidlipofuszinose   | G71.3  | Mitochondriale Myopathie, anderenorts nicht klassifiziert             |
| F84.2  | Rett-Syndrom  | G71.8  | Sonstige primäre Myopathien   |
| G10    | Chorea Huntington   | G72.3  | Periodische Lähmung   |
| G12.0  | Infantile spinale Muskelatrophie, Typ I [Typ Werdnig-Hoffmann]                | G72.4  | Entzündliche Myopathie, anderenorts nicht klassifiziert               |
| G12.1  | Sonstige vererbte spinale Muskelatrophie                                      | G72.80 | Critical-illness-Myopathie  |
| G12.2  | Motoneuron-Krankheit  | G72.88 | Sonstige näher bezeichnete Myopathien                                 |
| G12.8  | Sonstige spinale Muskelatrophien und verwandte Syndrome                       | G80.0  | Spastische tetraplegische Zerebralparese                              |
| G23.2  | Multiple Systematrophie vom Parkinson-Typ [MSA-P]                             | G80.1  | Spastische diplegische Zerebralparese                                 |
| G23.3  | Multiple Systematrophie vom zerebellären Typ [MSA-C]                          | G80.2  | Infantile hemiplegische Zerebralparese                                |
| G24.0  | Arzneimittelinduzierte Dystonie   | G80.3  | Dyskinetische Zerebralparese  |
| G24.1  | Idiopathische familiäre Dystonie  | G80.4  | Ataktische Zerebralparese   |
| G24.2  | Idiopathische nichtfamiliäre Dystonie   | G80.8  | Sonstige infantile Zerebralparese                                     |
| G25.4  | Arzneimittelinduzierte Chorea   | G80.9  | Infantile Zerebralparese, nicht näher bezeichnet                      |
| G25.5  | Sonstige Chorea   | G81.0  | Schlaffe Hemiparese und Hemiplegie                                    |
| G25.80 | Periodische Beinbewegungen im Schlaf  | G81.1  | Spastische Hemiparese und Hemiplegie                                  |
| G25.81 | Syndrom der unruhigen Beine [Restless-Legs-Syndrom]                           | G83.0  | Diparese und Diplegie der oberen Extremitäten                         |
| G25.88 | Sonstige näher bezeichnete extrapyramidale Krankheiten und Bewegungsstörungen | G83.5  | Locked-in-Syndrom   |
| G25.9  | Extrapyramidale Krankheit oder Bewegungsstörung, nicht näher bezeichnet       | G83.6  | Zentrale faziale Parese   |
| G31.2  | Degeneration des Nervensystems durch Alkohol                                  | G83.8  | Sonstige näher bezeichnete Lähmungssyndrome                           |
| G31.81 | Mitochondriale Zytopathie   | G91.0  | Hydrocephalus communicans   |
|        |   | G91.1  | Hydrocephalus occlusus  |
|        |   | G91.20 | Idiopathischer Normaldruckhydrozephalus                               |
|        |   | G91.21 | Sekundärer Normaldruckhydrozephalus                                   |
|        |   | G91.8  | Sonstiger Hydrozephalus   |

|       |   |       |  |
|-------|---|-------|--|
| G93.1 | Anoxische Hirnschädigung, anderenorts nicht klassifiziert | P91.7 | Erworbener Hydrozephalus beim Neugeborenen         |
| G95.0 | Syringomyelie und Syringobulbie                           | P94.0 | Transitorische Myasthenia gravis beim Neugeborenen |
| I67.3 | Progressive subkortikale vaskuläre Enzephalopathie        |       |  |

**Diagnose B85-2**

|        |   |       |   |
|--------|---|-------|---|
| A81.0  | Creutzfeldt-Jakob-Krankheit   | G70.0 | Myasthenia gravis                             |
| A81.1  | Subakute sklerosierende Panenzephalitis                               | G80.0 | Spastische tetraplegische Zerebralparese      |
| E75.2  | Sonstige Sphingolipidosen   | G80.1 | Spastische diplegische Zerebralparese         |
| G12.2  | Motoneuron-Krankheit  | G80.2 | Infantile hemiplegische Zerebralparese        |
| G23.2  | Multiple Systematrophie vom Parkinson-Typ [MSA-P]                     | G80.3 | Dyskinetische Zerebralparese                  |
| G31.81 | Mitochondriale Zytopathie   | G80.4 | Ataktische Zerebralparese                     |
| G31.82 | Lewy-Körper-Krankheit   | G80.8 | Sonstige infantile Zerebralparese             |
| G31.88 | Sonstige näher bezeichnete degenerative Krankheiten des Nervensystems | G83.0 | Diparese und Diplegie der oberen Extremitäten |

**Diagnose B85-3**

|     |   |       |  |
|-----|---|-------|--|
| B20 | Infektiöse und parasitäre Krankheiten infolge HIV-Krankheit [Humane Immundefizienz-Viruskrankheit]  | B23.0 | Akutes HIV-Infektionssyndrom   |
| B21 | Bösartige Neubildungen infolge HIV-Krankheit [Humane Immundefizienz-Viruskrankheit]                 | B23.8 | Sonstige näher bezeichnete Krankheitszustände infolge HIV-Krankheit          |
| B22 | Sonstige näher bezeichnete Krankheiten infolge HIV-Krankheit [Humane Immundefizienz-Viruskrankheit] | B24   | Nicht näher bezeichnete HIV-Krankheit [Humane Immundefizienz-Viruskrankheit] |

**Diagnose B85-4**

|        |   |        |   |
|--------|---|--------|---|
| G04.1  | Humane T-Zell-lymphotrope Virus-assoziierte Myelopathie   | G82.32 | Schlaffe Tetraparese und Tetraplegie: Chronische komplette Querschnittlähmung                                       |
| G82.00 | Schlaffe Paraparese und Paraplegie: Akute komplette Querschnittlähmung nichttraumatischer Genese                  | G82.33 | Schlaffe Tetraparese und Tetraplegie: Chronische inkomplette Querschnittlähmung                                     |
| G82.01 | Schlaffe Paraparese und Paraplegie: Akute inkomplette Querschnittlähmung nichttraumatischer Genese                | G82.40 | Spastische Tetraparese und Tetraplegie: Akute komplette Querschnittlähmung nichttraumatischer Genese                |
| G82.02 | Schlaffe Paraparese und Paraplegie: Chronische komplette Querschnittlähmung                                       | G82.41 | Spastische Tetraparese und Tetraplegie: Akute inkomplette Querschnittlähmung nichttraumatischer Genese              |
| G82.03 | Schlaffe Paraparese und Paraplegie: Chronische inkomplette Querschnittlähmung                                     | G82.42 | Spastische Tetraparese und Tetraplegie: Chronische komplette Querschnittlähmung                                     |
| G82.10 | Spastische Paraparese und Paraplegie: Akute komplette Querschnittlähmung nichttraumatischer Genese                | G82.43 | Spastische Tetraparese und Tetraplegie: Chronische inkomplette Querschnittlähmung                                   |
| G82.11 | Spastische Paraparese und Paraplegie: Akute inkomplette Querschnittlähmung nichttraumatischer Genese              | G82.50 | Tetraparese und Tetraplegie, nicht näher bezeichnet: Akute komplette Querschnittlähmung nichttraumatischer Genese   |
| G82.12 | Spastische Paraparese und Paraplegie: Chronische komplette Querschnittlähmung                                     | G82.51 | Tetraparese und Tetraplegie, nicht näher bezeichnet: Akute inkomplette Querschnittlähmung nichttraumatischer Genese |
| G82.13 | Spastische Paraparese und Paraplegie: Chronische inkomplette Querschnittlähmung                                   | G82.52 | Tetraparese und Tetraplegie, nicht näher bezeichnet: Chronische komplette Querschnittlähmung                        |
| G82.20 | Paraparese und Paraplegie, nicht näher bezeichnet: Akute komplette Querschnittlähmung nichttraumatischer Genese   | G82.53 | Tetraparese und Tetraplegie, nicht näher bezeichnet: Chronische inkomplette Querschnittlähmung                      |
| G82.21 | Paraparese und Paraplegie, nicht näher bezeichnet: Akute inkomplette Querschnittlähmung nichttraumatischer Genese | G83.5  | Locked-in-Syndrom   |
| G82.22 | Paraparese und Paraplegie, nicht näher bezeichnet: Chronische komplette Querschnittlähmung                        | G93.80 | Apallisches Syndrom   |
| G82.23 | Paraparese und Paraplegie, nicht näher bezeichnet: Chronische inkomplette Querschnittlähmung                      | P11.50 | Geburtsverletzung der Wirbelsäule und des Rückenmarkes: Mit akuter Querschnittlähmung                               |
| G82.30 | Schlaffe Tetraparese und Tetraplegie: Akute komplette Querschnittlähmung nichttraumatischer Genese                | P11.51 | Geburtsverletzung der Wirbelsäule und des Rückenmarkes: Mit chronischer Querschnittlähmung                          |
| G82.31 | Schlaffe Tetraparese und Tetraplegie: Akute inkomplette Querschnittlähmung nichttraumatischer Genese              | P91.80 | Locked-in-Syndrom und apallisches Syndrom beim Neugeborenen   |
|        |   | S34.18 | Sonstige Verletzung des lumbalen Rückenmarkes   |
|        |   | S34.38 | Sonstige und nicht näher bezeichnete Verletzungen der Cauda equina  |

**Prozedur B85-5**

|   |  |
|---|--|
| 99.A6.11 ‡↔ Neurologische Komplexdiagnostik, mit neurometabolischer Labordiagnostik und/oder infektiologischer/autoimmunentzündlicher Labordiagnostik | 99.A6.13 ‡↔ Neurologische Komplexdiagnostik, mit neurometabolischer Labordiagnostik und/oder infektiologischer/autoimmunentzündlicher Labordiagnostik und genetischer Diagnostik |
| 99.A6.12 ‡↔ Neurologische Komplexdiagnostik, mit genetischer Diagnostik   | 99.A7 ‡↔ Komplexdiagnostik des akuten Hirnschlags in Stroke Unit oder Stroke Center, bis maximal 24 Stunden  |

**ADRG B86****Krankheiten und Störungen des Nervensystems, ein Belegungstag**

Verweildauer ist gleich 1 Tag und nicht [Definition der Basis-DRG (B69)] und nicht [Definition der Basis-DRG (B70)]

**DRG B86A****Krankheiten und Störungen des Nervensystems mit Hauptdiagnose BNB, Epilepsie oder Status epilepticus oder Para-/Tetraplegie, ein Belegungstag**

Hauptdiagnose in Tabelle B86-1 oder Hauptdiagnose in Tabelle B86-2 oder Diagnose in Tabelle B86-3

**DRG B86B****Krankheiten und Störungen des Nervensystems, ein Belegungstag****Diagnose B86-1**

|        |  |       |  |
|--------|--|-------|--|
| C41.01 | Bösartige Neubildung des Knochens und des Gelenkknorpels: Kraniofazial                                   | C79.3 | Sekundäre bösartige Neubildung des Gehirns und der Hirnhäute                                   |
| C69.6  | Bösartige Neubildung: Orbita   | C79.4 | Sekundäre bösartige Neubildung sonstiger und nicht näher bezeichneter Teile des Nervensystems  |
| C70.0  | Bösartige Neubildung: Hirnhäute  | D42.0 | Neubildung unsicheren oder unbekanntem Verhaltens: Hirnhäute                                   |
| C70.1  | Bösartige Neubildung: Rückenmarkshäute   | D42.1 | Neubildung unsicheren oder unbekanntem Verhaltens: Rückenmarkshäute                            |
| C70.9  | Bösartige Neubildung: Meningen, nicht näher bezeichnet   | D42.9 | Neubildung unsicheren oder unbekanntem Verhaltens: Meningen, nicht näher bezeichnet            |
| C71.0  | Bösartige Neubildung: Zerebrum, ausgenommen Hirnlappen und Ventrikel                                     | D43.0 | Neubildung unsicheren oder unbekanntem Verhaltens: Gehirn, supratentoriell                     |
| C71.1  | Bösartige Neubildung: Frontallappen  | D43.1 | Neubildung unsicheren oder unbekanntem Verhaltens: Gehirn, infratentoriell                     |
| C71.2  | Bösartige Neubildung: Temporallappen   | D43.2 | Neubildung unsicheren oder unbekanntem Verhaltens: Gehirn, nicht näher bezeichnet              |
| C71.3  | Bösartige Neubildung: Parietallappen   | D43.3 | Neubildung unsicheren oder unbekanntem Verhaltens: Hirnnerven                                  |
| C71.4  | Bösartige Neubildung: Okzipitallappen  | D43.4 | Neubildung unsicheren oder unbekanntem Verhaltens: Rückenmark                                  |
| C71.5  | Bösartige Neubildung: Hirnventrikel  | D43.7 | Neubildung unsicheren oder unbekanntem Verhaltens: Sonstige Teile des Zentralnervensystems     |
| C71.6  | Bösartige Neubildung: Zerebellum   | D43.9 | Neubildung unsicheren oder unbekanntem Verhaltens: Zentralnervensystem, nicht näher bezeichnet |
| C71.7  | Bösartige Neubildung: Hirnstamm  | D44.3 | Neubildung unsicheren oder unbekanntem Verhaltens: Hypophyse                                   |
| C71.8  | Bösartige Neubildung: Gehirn, mehrere Teilbereiche überlappend   | D44.4 | Neubildung unsicheren oder unbekanntem Verhaltens: Ductus craniopharyngealis                   |
| C71.9  | Bösartige Neubildung: Gehirn, nicht näher bezeichnet   | D44.5 | Neubildung unsicheren oder unbekanntem Verhaltens: Epiphyse [Glandula pinealis] [Zirbeldrüse]  |
| C72.0  | Bösartige Neubildung: Rückenmark   | D44.6 | Neubildung unsicheren oder unbekanntem Verhaltens: Glomus caroticum                            |
| C72.1  | Bösartige Neubildung: Cauda equina   | D44.7 | Neubildung unsicheren oder unbekanntem Verhaltens: Glomus aorticum und sonstige Paraganglien   |
| C72.2  | Bösartige Neubildung: Nn. olfactorii [I. Hirnnerv]   |       |  |
| C72.3  | Bösartige Neubildung: N. opticus [II. Hirnnerv]  |       |  |
| C72.4  | Bösartige Neubildung: N. vestibulocochlearis [VIII. Hirnnerv]  |       |  |
| C72.5  | Bösartige Neubildung: Sonstige und nicht näher bezeichnete Hirnnerven                                    |       |  |
| C72.8  | Bösartige Neubildung: Gehirn und andere Teile des Zentralnervensystems, mehrere Teilbereiche überlappend |       |  |
| C75.1  | Bösartige Neubildung: Hypophyse  |       |  |
| C75.2  | Bösartige Neubildung: Ductus craniopharyngealis  |       |  |
| C75.3  | Bösartige Neubildung: Epiphyse [Glandula pinealis] [Zirbeldrüse]   |       |  |
| C75.4  | Bösartige Neubildung: Glomus caroticum   |       |  |
| C75.5  | Bösartige Neubildung: Glomus aorticum und sonstige Paraganglien  |       |  |

**Diagnose B86-2**

|        |   |       |   |
|--------|---|-------|---|
| G40.00 | Pseudo-Lennox-Syndrom   | G40.3 | Generalisierte idiopathische Epilepsie und epileptische Syndrome    |
| G40.01 | CSWS [Continuous spikes and waves during slow-wave sleep]   | G40.4 | Sonstige generalisierte Epilepsie und epileptische Syndrome         |
| G40.02 | Benigne psychomotorische Epilepsie [terror fits]  | G40.5 | Spezielle epileptische Syndrome                                     |
| G40.08 | Sonstige lokalisationsbezogene (fokale) (partielle) idiopathische Epilepsie und epileptische Syndrome mit fokal beginnenden Anfällen                | G40.6 | Grand-Mal-Anfälle, nicht näher bezeichnet (mit oder ohne Petit-Mal) |
| G40.09 | Lokalisationsbezogene (fokale) (partielle) idiopathische Epilepsie und epileptische Syndrome mit fokal beginnenden Anfällen, nicht näher bezeichnet | G40.7 | Petit-Mal-Anfälle, nicht näher bezeichnet, ohne Grand-Mal-Anfälle   |
| G40.1  | Lokalisationsbezogene (fokale) (partielle) symptomatische Epilepsie und epileptische Syndrome mit einfachen fokalen Anfällen                        | G40.8 | Sonstige Epilepsien   |
| G40.2  | Lokalisationsbezogene (fokale) (partielle) symptomatische Epilepsie und epileptische Syndrome mit komplexen fokalen Anfällen                        | G40.9 | Epilepsie, nicht näher bezeichnet                                   |
|        |   | G41.0 | Grand-Mal-Status  |
|        |   | G41.1 | Petit-Mal-Status  |
|        |   | G41.2 | Status epilepticus mit komplexfokalen Anfällen                      |
|        |   | G41.8 | Sonstiger Status epilepticus  |
|        |   | G41.9 | Status epilepticus, nicht näher bezeichnet                          |

**Diagnose B86-3**

|        |   |        |   |
|--------|---|--------|---|
| G04.1  | Humane T-Zell-lymphotrope Virus-assoziierte Myelopathie   | G82.32 | Schlaffe Tetraparese und Tetraplegie: Chronische komplette Querschnittlähmung                                       |
| G82.00 | Schlaffe Paraparese und Paraplegie: Akute komplette Querschnittlähmung nichttraumatischer Genese                  | G82.33 | Schlaffe Tetraparese und Tetraplegie: Chronische inkomplette Querschnittlähmung                                     |
| G82.01 | Schlaffe Paraparese und Paraplegie: Akute inkomplette Querschnittlähmung nichttraumatischer Genese                | G82.40 | Spastische Tetraparese und Tetraplegie: Akute komplette Querschnittlähmung nichttraumatischer Genese                |
| G82.02 | Schlaffe Paraparese und Paraplegie: Chronische komplette Querschnittlähmung                                       | G82.41 | Spastische Tetraparese und Tetraplegie: Akute inkomplette Querschnittlähmung nichttraumatischer Genese              |
| G82.03 | Schlaffe Paraparese und Paraplegie: Chronische inkomplette Querschnittlähmung                                     | G82.42 | Spastische Tetraparese und Tetraplegie: Chronische komplette Querschnittlähmung                                     |
| G82.10 | Spastische Paraparese und Paraplegie: Akute komplette Querschnittlähmung nichttraumatischer Genese                | G82.43 | Spastische Tetraparese und Tetraplegie: Chronische inkomplette Querschnittlähmung                                   |
| G82.11 | Spastische Paraparese und Paraplegie: Akute inkomplette Querschnittlähmung nichttraumatischer Genese              | G82.50 | Tetraparese und Tetraplegie, nicht näher bezeichnet: Akute komplette Querschnittlähmung nichttraumatischer Genese   |
| G82.12 | Spastische Paraparese und Paraplegie: Chronische komplette Querschnittlähmung                                     | G82.51 | Tetraparese und Tetraplegie, nicht näher bezeichnet: Akute inkomplette Querschnittlähmung nichttraumatischer Genese |
| G82.13 | Spastische Paraparese und Paraplegie: Chronische inkomplette Querschnittlähmung                                   | G82.52 | Tetraparese und Tetraplegie, nicht näher bezeichnet: Chronische komplette Querschnittlähmung                        |
| G82.20 | Paraparese und Paraplegie, nicht näher bezeichnet: Akute komplette Querschnittlähmung nichttraumatischer Genese   | G82.53 | Tetraparese und Tetraplegie, nicht näher bezeichnet: Chronische inkomplette Querschnittlähmung                      |
| G82.21 | Paraparese und Paraplegie, nicht näher bezeichnet: Akute inkomplette Querschnittlähmung nichttraumatischer Genese | G83.5  | Locked-in-Syndrom   |
| G82.22 | Paraparese und Paraplegie, nicht näher bezeichnet: Chronische komplette Querschnittlähmung                        | G93.80 | Apallisches Syndrom   |
| G82.23 | Paraparese und Paraplegie, nicht näher bezeichnet: Chronische inkomplette Querschnittlähmung                      | P11.50 | Geburtsverletzung der Wirbelsäule und des Rückenmarkes: Mit akuter Querschnittlähmung                               |
| G82.30 | Schlaffe Tetraparese und Tetraplegie: Akute komplette Querschnittlähmung nichttraumatischer Genese                | P11.51 | Geburtsverletzung der Wirbelsäule und des Rückenmarkes: Mit chronischer Querschnittlähmung                          |
| G82.31 | Schlaffe Tetraparese und Tetraplegie: Akute inkomplette Querschnittlähmung nichttraumatischer Genese              | P91.80 | Locked-in-Syndrom und apallisches Syndrom beim Neugeborenen   |
|        |   | S34.18 | Sonstige Verletzung des lumbalen Rückenmarkes   |
|        |   | S34.38 | Sonstige und nicht näher bezeichnete Verletzungen der Cauda equina  |

**ADRГ B87****Krankheiten und Störungen des Nervensystems mit intensivmedizinischer Komplexbehandlung /IMCK > 119 Aufwandspunkten oder IMCK Ki/NG > 196 Aufwandspunkte oder schwerste CC**

Mindestens eine Prozedur in Tabelle B87-1 oder PCCL &gt; 4

**DRГ B87A****Krankheiten und Störungen des Nervensystems mit intensivmedizinischer Komplexbehandlung/IMCK > 184 Aufwandspunkten oder IMCK Ki/NG > 196 Aufwandspunkte oder neurologische Komplexbehandlung von mindestens 24h oder schwerste CC**

Mindestens eine Prozedur in Tabelle B87-2 oder Prozedur in Tabelle B87-3 oder PCCL &gt; 4

**DRГ B87B****Krankheiten und Störungen des Nervensystems mit intensivmedizinischer Komplexbehandlung/IMCK > 119 bis 184 Aufwandspunkten****Prozedur B87-1**

|  |   |
|--|---|
| 99.B7.12 ‡↔ Intensivmedizinische Komplexbehandlung, 120 bis 184 Aufwandspunkte     | 99.B8.14 ‡↔ IMC-Komplexbehandlung des Erwachsenen, 361 bis 552 Aufwandspunkte     |
| 99.B7.13 ‡↔ Intensivmedizinische Komplexbehandlung, 185 bis 360 Aufwandspunkte     | 99.B8.15 ‡↔ IMC-Komplexbehandlung des Erwachsenen, 553 bis 828 Aufwandspunkte     |
| 99.B7.14 ‡↔ Intensivmedizinische Komplexbehandlung, 361 bis 552 Aufwandspunkte     | 99.B8.16 ‡↔ IMC-Komplexbehandlung des Erwachsenen, 829 bis 1104 Aufwandspunkte    |
| 99.B7.15 ‡↔ Intensivmedizinische Komplexbehandlung, 553 bis 828 Aufwandspunkte     | 99.B8.17 ‡↔ IMC-Komplexbehandlung des Erwachsenen, 1105 bis 1380 Aufwandspunkte   |
| 99.B7.16 ‡↔ Intensivmedizinische Komplexbehandlung, 829 bis 1104 Aufwandspunkte    | 99.B8.18 ‡↔ IMC-Komplexbehandlung des Erwachsenen, 1381 bis 1656 Aufwandspunkte   |
| 99.B7.17 ‡↔ Intensivmedizinische Komplexbehandlung, 1105 bis 1380 Aufwandspunkte   | 99.B8.1A ‡↔ IMC-Komplexbehandlung des Erwachsenen, 1657 bis 1932 Aufwandspunkte   |
| 99.B7.18 ‡↔ Intensivmedizinische Komplexbehandlung, 1381 bis 1656 Aufwandspunkte   | 99.B8.1B ‡↔ IMC-Komplexbehandlung des Erwachsenen, 1933 bis 2208 Aufwandspunkte   |
| 99.B7.1A ‡↔ Intensivmedizinische Komplexbehandlung, 1657 bis 1932 Aufwandspunkte   | 99.B8.1C ‡↔ IMC-Komplexbehandlung des Erwachsenen, 2209 bis 2484 Aufwandspunkte   |
| 99.B7.1B ‡↔ Intensivmedizinische Komplexbehandlung, 1933 bis 2208 Aufwandspunkte   | 99.B8.1D ‡↔ IMC-Komplexbehandlung des Erwachsenen, 2485 bis 2760 Aufwandspunkte   |
| 99.B7.1C ‡↔ Intensivmedizinische Komplexbehandlung, 2209 bis 2484 Aufwandspunkte   | 99.B8.1E ‡↔ IMC-Komplexbehandlung des Erwachsenen, 2761 bis 3220 Aufwandspunkte   |
| 99.B7.1D ‡↔ Intensivmedizinische Komplexbehandlung, 2485 bis 2760 Aufwandspunkte   | 99.B8.1F ‡↔ IMC-Komplexbehandlung des Erwachsenen, 3221 bis 3680 Aufwandspunkte   |
| 99.B7.1E ‡↔ Intensivmedizinische Komplexbehandlung, 2761 bis 3220 Aufwandspunkte   | 99.B8.1G ‡↔ IMC-Komplexbehandlung des Erwachsenen, 3681 bis 4600 Aufwandspunkte   |
| 99.B7.1F ‡↔ Intensivmedizinische Komplexbehandlung, 3221 bis 3680 Aufwandspunkte   | 99.B8.1H ‡↔ IMC-Komplexbehandlung des Erwachsenen, 4601 bis 5520 Aufwandspunkte   |
| 99.B7.1G ‡↔ Intensivmedizinische Komplexbehandlung, 3681 bis 4600 Aufwandspunkte   | 99.B8.1I ‡↔ IMC-Komplexbehandlung des Erwachsenen, 5521 bis 7360 Aufwandspunkte   |
| 99.B7.1H ‡↔ Intensivmedizinische Komplexbehandlung, 4601 bis 5520 Aufwandspunkte   | 99.B8.1J ‡↔ IMC-Komplexbehandlung des Erwachsenen, 7361 bis 9200 Aufwandspunkte   |
| 99.B7.1I ‡↔ Intensivmedizinische Komplexbehandlung, 5521 bis 7360 Aufwandspunkte   | 99.B8.1K ‡↔ IMC-Komplexbehandlung des Erwachsenen, 9201 bis 11040 Aufwandspunkte  |
| 99.B7.1J ‡↔ Intensivmedizinische Komplexbehandlung, 7361 bis 9200 Aufwandspunkte   | 99.B8.1L ‡↔ IMC-Komplexbehandlung des Erwachsenen, 11041 bis 13800 Aufwandspunkte |
| 99.B7.1K ‡↔ Intensivmedizinische Komplexbehandlung, 9201 bis 11040 Aufwandspunkte  | 99.B8.1M ‡↔ IMC-Komplexbehandlung des Erwachsenen, 13801 bis 16560 Aufwandspunkte |
| 99.B7.1L ‡↔ Intensivmedizinische Komplexbehandlung, 11041 bis 13800 Aufwandspunkte | 99.B8.1N ‡↔ IMC-Komplexbehandlung des Erwachsenen, 16561 bis 19320 Aufwandspunkte |
| 99.B7.1M ‡↔ Intensivmedizinische Komplexbehandlung, 13801 bis 16560 Aufwandspunkte | 99.B8.1O ‡↔ IMC-Komplexbehandlung des Erwachsenen, 19321 und mehr Aufwandspunkte  |
| 99.B7.1N ‡↔ Intensivmedizinische Komplexbehandlung, 16561 bis 19320 Aufwandspunkte | 99.B8.44 ‡↔ IMC-Komplexbehandlung im Kindesalter, 197 bis 392 Aufwandspunkte      |
| 99.B7.1O ‡↔ Intensivmedizinische Komplexbehandlung, 19321 und mehr Aufwandspunkte  | 99.B8.45 ‡↔ IMC-Komplexbehandlung im Kindesalter, 393 bis 588 Aufwandspunkte      |
| 99.B8.12 ‡↔ IMC-Komplexbehandlung des Erwachsenen, 120 bis 184 Aufwandspunkte      | 99.B8.46 ‡↔ IMC-Komplexbehandlung im Kindesalter, 589 bis 784 Aufwandspunkte      |
| 99.B8.13 ‡↔ IMC-Komplexbehandlung des Erwachsenen, 185 bis 360 Aufwandspunkte      | 99.B8.47 ‡↔ IMC-Komplexbehandlung im Kindesalter, 785 bis 980 Aufwandspunkte      |

|  |  |
|--|--|
| 99.B8.48 ‡↔ IMC-Komplexbehandlung im Kindesalter, 981 bis 1176 Aufwandspunkte      | 99.B8.56 ‡↔ IMC-Komplexbehandlung im Neugeborenenalter, 589 bis 784 Aufwandspunkte     |
| 99.B8.4A ‡↔ IMC-Komplexbehandlung im Kindesalter, 1177 bis 1470 Aufwandspunkte     | 99.B8.57 ‡↔ IMC-Komplexbehandlung im Neugeborenenalter, 785 bis 980 Aufwandspunkte     |
| 99.B8.4B ‡↔ IMC-Komplexbehandlung im Kindesalter, 1471 bis 1764 Aufwandspunkte     | 99.B8.58 ‡↔ IMC-Komplexbehandlung im Neugeborenenalter, 981 bis 1176 Aufwandspunkte    |
| 99.B8.4C ‡↔ IMC-Komplexbehandlung im Kindesalter, 1765 bis 2058 Aufwandspunkte     | 99.B8.5A ‡↔ IMC-Komplexbehandlung im Neugeborenenalter, 1177 bis 1470 Aufwandspunkte   |
| 99.B8.4D ‡↔ IMC-Komplexbehandlung im Kindesalter, 2059 bis 2352 Aufwandspunkte     | 99.B8.5B ‡↔ IMC-Komplexbehandlung im Neugeborenenalter, 1471 bis 1764 Aufwandspunkte   |
| 99.B8.4E ‡↔ IMC-Komplexbehandlung im Kindesalter, 2353 bis 2646 Aufwandspunkte     | 99.B8.5C ‡↔ IMC-Komplexbehandlung im Neugeborenenalter, 1765 bis 2058 Aufwandspunkte   |
| 99.B8.4F ‡↔ IMC-Komplexbehandlung im Kindesalter, 2647 bis 2940 Aufwandspunkte     | 99.B8.5D ‡↔ IMC-Komplexbehandlung im Neugeborenenalter, 2059 bis 2352 Aufwandspunkte   |
| 99.B8.4G ‡↔ IMC-Komplexbehandlung im Kindesalter, 2941 bis 3430 Aufwandspunkte     | 99.B8.5E ‡↔ IMC-Komplexbehandlung im Neugeborenenalter, 2353 bis 2646 Aufwandspunkte   |
| 99.B8.4H ‡↔ IMC-Komplexbehandlung im Kindesalter, 3431 bis 3920 Aufwandspunkte     | 99.B8.5F ‡↔ IMC-Komplexbehandlung im Neugeborenenalter, 2647 bis 2940 Aufwandspunkte   |
| 99.B8.4I ‡↔ IMC-Komplexbehandlung im Kindesalter, 3921 bis 4410 Aufwandspunkte     | 99.B8.5G ‡↔ IMC-Komplexbehandlung im Neugeborenenalter, 2941 bis 3430 Aufwandspunkte   |
| 99.B8.4J ‡↔ IMC-Komplexbehandlung im Kindesalter, 4411 bis 4900 Aufwandspunkte     | 99.B8.5H ‡↔ IMC-Komplexbehandlung im Neugeborenenalter, 3431 bis 3920 Aufwandspunkte   |
| 99.B8.4K ‡↔ IMC-Komplexbehandlung im Kindesalter, 4901 bis 5880 Aufwandspunkte     | 99.B8.5I ‡↔ IMC-Komplexbehandlung im Neugeborenenalter, 3921 bis 4410 Aufwandspunkte   |
| 99.B8.4L ‡↔ IMC-Komplexbehandlung im Kindesalter, 5881 bis 6860 Aufwandspunkte     | 99.B8.5J ‡↔ IMC-Komplexbehandlung im Neugeborenenalter, 4411 bis 4900 Aufwandspunkte   |
| 99.B8.4M ‡↔ IMC-Komplexbehandlung im Kindesalter, 6861 bis 7840 Aufwandspunkte     | 99.B8.5K ‡↔ IMC-Komplexbehandlung im Neugeborenenalter, 4901 bis 5880 Aufwandspunkte   |
| 99.B8.4N ‡↔ IMC-Komplexbehandlung im Kindesalter, 7841 bis 9800 Aufwandspunkte     | 99.B8.5L ‡↔ IMC-Komplexbehandlung im Neugeborenenalter, 5881 bis 6860 Aufwandspunkte   |
| 99.B8.4O ‡↔ IMC-Komplexbehandlung im Kindesalter, 9801 bis 11760 Aufwandspunkte    | 99.B8.5M ‡↔ IMC-Komplexbehandlung im Neugeborenenalter, 6861 bis 7840 Aufwandspunkte   |
| 99.B8.4P ‡↔ IMC-Komplexbehandlung im Kindesalter, 11761 bis 13720 Aufwandspunkte   | 99.B8.5N ‡↔ IMC-Komplexbehandlung im Neugeborenenalter, 7841 bis 9800 Aufwandspunkte   |
| 99.B8.4Q ‡↔ IMC-Komplexbehandlung im Kindesalter, 13721 bis 16660 Aufwandspunkte   | 99.B8.5O ‡↔ IMC-Komplexbehandlung im Neugeborenenalter, 9801 bis 11760 Aufwandspunkte  |
| 99.B8.4R ‡↔ IMC-Komplexbehandlung im Kindesalter, 16661 bis 19600 Aufwandspunkte   | 99.B8.5P ‡↔ IMC-Komplexbehandlung im Neugeborenenalter, 11761 bis 13720 Aufwandspunkte |
| 99.B8.4S ‡↔ IMC-Komplexbehandlung im Kindesalter, 19601 und mehr Aufwandspunkte    | 99.B8.5Q ‡↔ IMC-Komplexbehandlung im Neugeborenenalter, 13721 bis 16660 Aufwandspunkte |
| 99.B8.54 ‡↔ IMC-Komplexbehandlung im Neugeborenenalter, 197 bis 392 Aufwandspunkte | 99.B8.5R ‡↔ IMC-Komplexbehandlung im Neugeborenenalter, 16661 bis 19600 Aufwandspunkte |
| 99.B8.55 ‡↔ IMC-Komplexbehandlung im Neugeborenenalter, 393 bis 588 Aufwandspunkte | 99.B8.5S ‡↔ IMC-Komplexbehandlung im Neugeborenenalter, 19601 und mehr Aufwandspunkte  |

## Prozedur B87-2

|  |  |
|--|--|
| 99.B7.13 ‡↔ Intensivmedizinische Komplexbehandlung, 185 bis 360 Aufwandspunkte   | 99.B7.1F ‡↔ Intensivmedizinische Komplexbehandlung, 3221 bis 3680 Aufwandspunkte   |
| 99.B7.14 ‡↔ Intensivmedizinische Komplexbehandlung, 361 bis 552 Aufwandspunkte   | 99.B7.1G ‡↔ Intensivmedizinische Komplexbehandlung, 3681 bis 4600 Aufwandspunkte   |
| 99.B7.15 ‡↔ Intensivmedizinische Komplexbehandlung, 553 bis 828 Aufwandspunkte   | 99.B7.1H ‡↔ Intensivmedizinische Komplexbehandlung, 4601 bis 5520 Aufwandspunkte   |
| 99.B7.16 ‡↔ Intensivmedizinische Komplexbehandlung, 829 bis 1104 Aufwandspunkte  | 99.B7.1I ‡↔ Intensivmedizinische Komplexbehandlung, 5521 bis 7360 Aufwandspunkte   |
| 99.B7.17 ‡↔ Intensivmedizinische Komplexbehandlung, 1105 bis 1380 Aufwandspunkte | 99.B7.1J ‡↔ Intensivmedizinische Komplexbehandlung, 7361 bis 9200 Aufwandspunkte   |
| 99.B7.18 ‡↔ Intensivmedizinische Komplexbehandlung, 1381 bis 1656 Aufwandspunkte | 99.B7.1K ‡↔ Intensivmedizinische Komplexbehandlung, 9201 bis 11040 Aufwandspunkte  |
| 99.B7.1A ‡↔ Intensivmedizinische Komplexbehandlung, 1657 bis 1932 Aufwandspunkte | 99.B7.1L ‡↔ Intensivmedizinische Komplexbehandlung, 11041 bis 13800 Aufwandspunkte |
| 99.B7.1B ‡↔ Intensivmedizinische Komplexbehandlung, 1933 bis 2208 Aufwandspunkte | 99.B7.1M ‡↔ Intensivmedizinische Komplexbehandlung, 13801 bis 16560 Aufwandspunkte |
| 99.B7.1C ‡↔ Intensivmedizinische Komplexbehandlung, 2209 bis 2484 Aufwandspunkte | 99.B7.1N ‡↔ Intensivmedizinische Komplexbehandlung, 16561 bis 19320 Aufwandspunkte |
| 99.B7.1D ‡↔ Intensivmedizinische Komplexbehandlung, 2485 bis 2760 Aufwandspunkte | 99.B7.1O ‡↔ Intensivmedizinische Komplexbehandlung, 19321 und mehr Aufwandspunkte  |
| 99.B7.1E ‡↔ Intensivmedizinische Komplexbehandlung, 2761 bis 3220 Aufwandspunkte | 99.B8.13 ‡↔ IMC-Komplexbehandlung des Erwachsenen, 185 bis 360 Aufwandspunkte      |

|   |  |
|---|--|
| 99.B8.14 †↔ IMC-Komplexbehandlung des Erwachsenen, 361 bis 552 Aufwandspunkte     | 99.B8.4J †↔ IMC-Komplexbehandlung im Kindesalter, 4411 bis 4900 Aufwandspunkte         |
| 99.B8.15 †↔ IMC-Komplexbehandlung des Erwachsenen, 553 bis 828 Aufwandspunkte     | 99.B8.4K †↔ IMC-Komplexbehandlung im Kindesalter, 4901 bis 5880 Aufwandspunkte         |
| 99.B8.16 †↔ IMC-Komplexbehandlung des Erwachsenen, 829 bis 1104 Aufwandspunkte    | 99.B8.4L †↔ IMC-Komplexbehandlung im Kindesalter, 5881 bis 6860 Aufwandspunkte         |
| 99.B8.17 †↔ IMC-Komplexbehandlung des Erwachsenen, 1105 bis 1380 Aufwandspunkte   | 99.B8.4M †↔ IMC-Komplexbehandlung im Kindesalter, 6861 bis 7840 Aufwandspunkte         |
| 99.B8.18 †↔ IMC-Komplexbehandlung des Erwachsenen, 1381 bis 1656 Aufwandspunkte   | 99.B8.4N †↔ IMC-Komplexbehandlung im Kindesalter, 7841 bis 9800 Aufwandspunkte         |
| 99.B8.1A †↔ IMC-Komplexbehandlung des Erwachsenen, 1657 bis 1932 Aufwandspunkte   | 99.B8.4O †↔ IMC-Komplexbehandlung im Kindesalter, 9801 bis 11760 Aufwandspunkte        |
| 99.B8.1B †↔ IMC-Komplexbehandlung des Erwachsenen, 1933 bis 2208 Aufwandspunkte   | 99.B8.4P †↔ IMC-Komplexbehandlung im Kindesalter, 11761 bis 13720 Aufwandspunkte       |
| 99.B8.1C †↔ IMC-Komplexbehandlung des Erwachsenen, 2209 bis 2484 Aufwandspunkte   | 99.B8.4Q †↔ IMC-Komplexbehandlung im Kindesalter, 13721 bis 16660 Aufwandspunkte       |
| 99.B8.1D †↔ IMC-Komplexbehandlung des Erwachsenen, 2485 bis 2760 Aufwandspunkte   | 99.B8.4R †↔ IMC-Komplexbehandlung im Kindesalter, 16661 bis 19600 Aufwandspunkte       |
| 99.B8.1E †↔ IMC-Komplexbehandlung des Erwachsenen, 2761 bis 3220 Aufwandspunkte   | 99.B8.4S †↔ IMC-Komplexbehandlung im Kindesalter, 19601 und mehr Aufwandspunkte        |
| 99.B8.1F †↔ IMC-Komplexbehandlung des Erwachsenen, 3221 bis 3680 Aufwandspunkte   | 99.B8.54 †↔ IMC-Komplexbehandlung im Neugeborenenalter, 197 bis 392 Aufwandspunkte     |
| 99.B8.1G †↔ IMC-Komplexbehandlung des Erwachsenen, 3681 bis 4600 Aufwandspunkte   | 99.B8.55 †↔ IMC-Komplexbehandlung im Neugeborenenalter, 393 bis 588 Aufwandspunkte     |
| 99.B8.1H †↔ IMC-Komplexbehandlung des Erwachsenen, 4601 bis 5520 Aufwandspunkte   | 99.B8.56 †↔ IMC-Komplexbehandlung im Neugeborenenalter, 589 bis 784 Aufwandspunkte     |
| 99.B8.1I †↔ IMC-Komplexbehandlung des Erwachsenen, 5521 bis 7360 Aufwandspunkte   | 99.B8.57 †↔ IMC-Komplexbehandlung im Neugeborenenalter, 785 bis 980 Aufwandspunkte     |
| 99.B8.1J †↔ IMC-Komplexbehandlung des Erwachsenen, 7361 bis 9200 Aufwandspunkte   | 99.B8.58 †↔ IMC-Komplexbehandlung im Neugeborenenalter, 981 bis 1176 Aufwandspunkte    |
| 99.B8.1K †↔ IMC-Komplexbehandlung des Erwachsenen, 9201 bis 11040 Aufwandspunkte  | 99.B8.5A †↔ IMC-Komplexbehandlung im Neugeborenenalter, 1177 bis 1470 Aufwandspunkte   |
| 99.B8.1L †↔ IMC-Komplexbehandlung des Erwachsenen, 11041 bis 13800 Aufwandspunkte | 99.B8.5B †↔ IMC-Komplexbehandlung im Neugeborenenalter, 1471 bis 1764 Aufwandspunkte   |
| 99.B8.1M †↔ IMC-Komplexbehandlung des Erwachsenen, 13801 bis 16560 Aufwandspunkte | 99.B8.5C †↔ IMC-Komplexbehandlung im Neugeborenenalter, 1765 bis 2058 Aufwandspunkte   |
| 99.B8.1N †↔ IMC-Komplexbehandlung des Erwachsenen, 16561 bis 19320 Aufwandspunkte | 99.B8.5D †↔ IMC-Komplexbehandlung im Neugeborenenalter, 2059 bis 2352 Aufwandspunkte   |
| 99.B8.1O †↔ IMC-Komplexbehandlung des Erwachsenen, 19321 und mehr Aufwandspunkte  | 99.B8.5E †↔ IMC-Komplexbehandlung im Neugeborenenalter, 2353 bis 2646 Aufwandspunkte   |
| 99.B8.44 †↔ IMC-Komplexbehandlung im Kindesalter, 197 bis 392 Aufwandspunkte      | 99.B8.5F †↔ IMC-Komplexbehandlung im Neugeborenenalter, 2647 bis 2940 Aufwandspunkte   |
| 99.B8.45 †↔ IMC-Komplexbehandlung im Kindesalter, 393 bis 588 Aufwandspunkte      | 99.B8.5G †↔ IMC-Komplexbehandlung im Neugeborenenalter, 2941 bis 3430 Aufwandspunkte   |
| 99.B8.46 †↔ IMC-Komplexbehandlung im Kindesalter, 589 bis 784 Aufwandspunkte      | 99.B8.5H †↔ IMC-Komplexbehandlung im Neugeborenenalter, 3431 bis 3920 Aufwandspunkte   |
| 99.B8.47 †↔ IMC-Komplexbehandlung im Kindesalter, 785 bis 980 Aufwandspunkte      | 99.B8.5I †↔ IMC-Komplexbehandlung im Neugeborenenalter, 3921 bis 4410 Aufwandspunkte   |
| 99.B8.48 †↔ IMC-Komplexbehandlung im Kindesalter, 981 bis 1176 Aufwandspunkte     | 99.B8.5J †↔ IMC-Komplexbehandlung im Neugeborenenalter, 4411 bis 4900 Aufwandspunkte   |
| 99.B8.4A †↔ IMC-Komplexbehandlung im Kindesalter, 1177 bis 1470 Aufwandspunkte    | 99.B8.5K †↔ IMC-Komplexbehandlung im Neugeborenenalter, 4901 bis 5880 Aufwandspunkte   |
| 99.B8.4B †↔ IMC-Komplexbehandlung im Kindesalter, 1471 bis 1764 Aufwandspunkte    | 99.B8.5L †↔ IMC-Komplexbehandlung im Neugeborenenalter, 5881 bis 6860 Aufwandspunkte   |
| 99.B8.4C †↔ IMC-Komplexbehandlung im Kindesalter, 1765 bis 2058 Aufwandspunkte    | 99.B8.5M †↔ IMC-Komplexbehandlung im Neugeborenenalter, 6861 bis 7840 Aufwandspunkte   |
| 99.B8.4D †↔ IMC-Komplexbehandlung im Kindesalter, 2059 bis 2352 Aufwandspunkte    | 99.B8.5N †↔ IMC-Komplexbehandlung im Neugeborenenalter, 7841 bis 9800 Aufwandspunkte   |
| 99.B8.4E †↔ IMC-Komplexbehandlung im Kindesalter, 2353 bis 2646 Aufwandspunkte    | 99.B8.5O †↔ IMC-Komplexbehandlung im Neugeborenenalter, 9801 bis 11760 Aufwandspunkte  |
| 99.B8.4F †↔ IMC-Komplexbehandlung im Kindesalter, 2647 bis 2940 Aufwandspunkte    | 99.B8.5P †↔ IMC-Komplexbehandlung im Neugeborenenalter, 11761 bis 13720 Aufwandspunkte |
| 99.B8.4G †↔ IMC-Komplexbehandlung im Kindesalter, 2941 bis 3430 Aufwandspunkte    | 99.B8.5Q †↔ IMC-Komplexbehandlung im Neugeborenenalter, 13721 bis 16660 Aufwandspunkte |
| 99.B8.4H †↔ IMC-Komplexbehandlung im Kindesalter, 3431 bis 3920 Aufwandspunkte    | 99.B8.5R †↔ IMC-Komplexbehandlung im Neugeborenenalter, 16661 bis 19600 Aufwandspunkte |
| 99.B8.4I †↔ IMC-Komplexbehandlung im Kindesalter, 3921 bis 4410 Aufwandspunkte    | 99.B8.5S †↔ IMC-Komplexbehandlung im Neugeborenenalter, 19601 und mehr Aufwandspunkte  |



**Prozedur B87-3**

- |  |  |
|--|--|
| 99.BA.13 †↔ Neurologische Komplexbehandlung des akuten Hirnschlags in Stroke Center [SC], mindestens 24 Stunden bis 48 Stunden     | 99.BA.24 †↔ Neurologische Komplexbehandlung des akuten Hirnschlags in einer Stroke Unit [SU], von mehr als 48 Stunden bis 72 Stunden |
| 99.BA.14 †↔ Neurologische Komplexbehandlung des akuten Hirnschlags in Stroke Center [SC], von mehr als 48 Stunden bis 72 Stunden   | 99.BA.26 †↔ Neurologische Komplexbehandlung des akuten Hirnschlags in einer Stroke Unit [SU], von mehr als 72 Stunden bis 96 Stunden |
| 99.BA.16 †↔ Neurologische Komplexbehandlung des akuten Hirnschlags in Stroke Center [SC], von mehr als 72 Stunden bis 96 Stunden   | 99.BA.27 †↔ Neurologische Komplexbehandlung des akuten Hirnschlags in einer Stroke Unit [SU], von mehr als 96 Stunden                |
| 99.BA.17 †↔ Neurologische Komplexbehandlung des akuten Hirnschlags in Stroke Center [SC], von mehr als 96 Stunden                  | 99.BA.31 †↔ Komplexbehandlung des akuten Hirnschlags im neurologischen Telekonsildienst, mindestens 24 Stunden bis 72 Stunden        |
| 99.BA.23 †↔ Neurologische Komplexbehandlung des akuten Hirnschlags in einer Stroke Unit [SU], mindestens 24 Stunden bis 48 Stunden | 99.BA.32 †↔ Komplexbehandlung des akuten Hirnschlags im neurologischen Telekonsildienst, von mehr als 72 Stunden                     |

**ADRG B90****Krankheiten und Störungen des Nervensystems mit IMC Komplexbehandlung > 392/552 Aufwandspunkte oder Frührehabilitation ab 7 Behandlungstage oder bestimmte IntK mit IMCK Aufwandspunkten**

Mindestens eine Prozedur in Tabelle B90-1 und nicht [(Intensivmedizinische Komplexbehandlung > 392 / 552 Aufwandspunkte) oder Prozedur in Tabelle B90-2] oder Frührehabilitation, ab 7 BHT oder ((Prozedur in mindestens zwei der Tabellen B90-3, B90-4 oder Prozedur in mindestens zwei der Tabellen B90-5, B90-6 oder Prozedur in mindestens zwei der Tabellen B90-7, B90-8) und nicht [(Intensivmedizinische Komplexbehandlung > 392 / 552 Aufwandspunkte) oder Prozedur in Tabelle B90-2])

**DRG B90A****Krankheiten und Störungen des Nervensystems mit neurologische Frührehabilitation ab 21 Behandlungstagen oder IMC Komplexbehandlung > 1176/1104 Aufwandspunkte oder komplexe OR-Prozedur**

Mindestens eine Prozedur in Tabelle B90-9 oder Komplexe OR-Prozeduren

**DRG B90B****Krankheiten und Störungen des Nervensystems mit IMC Komplexbehandlung > 392/552 Aufwandspunkte oder Frührehabilitation ab 7 Behandlungstage oder bestimmte IntK mit IMCK Aufwandspunkten****Prozedur B90-1**

- |   |   |
|---|---|
| 99.B8.15 †↔ IMC-Komplexbehandlung des Erwachsenen, 553 bis 828 Aufwandspunkte   | 99.B8.1J †↔ IMC-Komplexbehandlung des Erwachsenen, 7361 bis 9200 Aufwandspunkte   |
| 99.B8.16 †↔ IMC-Komplexbehandlung des Erwachsenen, 829 bis 1104 Aufwandspunkte  | 99.B8.1K †↔ IMC-Komplexbehandlung des Erwachsenen, 9201 bis 11040 Aufwandspunkte  |
| 99.B8.17 †↔ IMC-Komplexbehandlung des Erwachsenen, 1105 bis 1380 Aufwandspunkte | 99.B8.1L †↔ IMC-Komplexbehandlung des Erwachsenen, 11041 bis 13800 Aufwandspunkte |
| 99.B8.18 †↔ IMC-Komplexbehandlung des Erwachsenen, 1381 bis 1656 Aufwandspunkte | 99.B8.1M †↔ IMC-Komplexbehandlung des Erwachsenen, 13801 bis 16560 Aufwandspunkte |
| 99.B8.1A †↔ IMC-Komplexbehandlung des Erwachsenen, 1657 bis 1932 Aufwandspunkte | 99.B8.1N †↔ IMC-Komplexbehandlung des Erwachsenen, 16561 bis 19320 Aufwandspunkte |
| 99.B8.1B †↔ IMC-Komplexbehandlung des Erwachsenen, 1933 bis 2208 Aufwandspunkte | 99.B8.1O †↔ IMC-Komplexbehandlung des Erwachsenen, 19321 und mehr Aufwandspunkte  |
| 99.B8.1C †↔ IMC-Komplexbehandlung des Erwachsenen, 2209 bis 2484 Aufwandspunkte | 99.B8.45 †↔ IMC-Komplexbehandlung im Kindesalter, 393 bis 588 Aufwandspunkte      |
| 99.B8.1D †↔ IMC-Komplexbehandlung des Erwachsenen, 2485 bis 2760 Aufwandspunkte | 99.B8.46 †↔ IMC-Komplexbehandlung im Kindesalter, 589 bis 784 Aufwandspunkte      |
| 99.B8.1E †↔ IMC-Komplexbehandlung des Erwachsenen, 2761 bis 3220 Aufwandspunkte | 99.B8.47 †↔ IMC-Komplexbehandlung im Kindesalter, 785 bis 980 Aufwandspunkte      |
| 99.B8.1F †↔ IMC-Komplexbehandlung des Erwachsenen, 3221 bis 3680 Aufwandspunkte | 99.B8.48 †↔ IMC-Komplexbehandlung im Kindesalter, 981 bis 1176 Aufwandspunkte     |
| 99.B8.1G †↔ IMC-Komplexbehandlung des Erwachsenen, 3681 bis 4600 Aufwandspunkte | 99.B8.4A †↔ IMC-Komplexbehandlung im Kindesalter, 1177 bis 1470 Aufwandspunkte    |
| 99.B8.1H †↔ IMC-Komplexbehandlung des Erwachsenen, 4601 bis 5520 Aufwandspunkte | 99.B8.4B †↔ IMC-Komplexbehandlung im Kindesalter, 1471 bis 1764 Aufwandspunkte    |
| 99.B8.1I †↔ IMC-Komplexbehandlung des Erwachsenen, 5521 bis 7360 Aufwandspunkte | 99.B8.4C †↔ IMC-Komplexbehandlung im Kindesalter, 1765 bis 2058 Aufwandspunkte    |

- 99.B8.4D †↔ IMC-Komplexbehandlung im Kindesalter, 2059 bis 2352 Aufwandspunkte
- 99.B8.4E †↔ IMC-Komplexbehandlung im Kindesalter, 2353 bis 2646 Aufwandspunkte
- 99.B8.4F †↔ IMC-Komplexbehandlung im Kindesalter, 2647 bis 2940 Aufwandspunkte
- 99.B8.4G †↔ IMC-Komplexbehandlung im Kindesalter, 2941 bis 3430 Aufwandspunkte
- 99.B8.4H †↔ IMC-Komplexbehandlung im Kindesalter, 3431 bis 3920 Aufwandspunkte
- 99.B8.4I †↔ IMC-Komplexbehandlung im Kindesalter, 3921 bis 4410 Aufwandspunkte
- 99.B8.4J †↔ IMC-Komplexbehandlung im Kindesalter, 4411 bis 4900 Aufwandspunkte
- 99.B8.4K †↔ IMC-Komplexbehandlung im Kindesalter, 4901 bis 5880 Aufwandspunkte
- 99.B8.4L †↔ IMC-Komplexbehandlung im Kindesalter, 5881 bis 6860 Aufwandspunkte
- 99.B8.4M †↔ IMC-Komplexbehandlung im Kindesalter, 6861 bis 7840 Aufwandspunkte
- 99.B8.4N †↔ IMC-Komplexbehandlung im Kindesalter, 7841 bis 9800 Aufwandspunkte
- 99.B8.4O †↔ IMC-Komplexbehandlung im Kindesalter, 9801 bis 11760 Aufwandspunkte
- 99.B8.4P †↔ IMC-Komplexbehandlung im Kindesalter, 11761 bis 13720 Aufwandspunkte
- 99.B8.4Q †↔ IMC-Komplexbehandlung im Kindesalter, 13721 bis 16660 Aufwandspunkte
- 99.B8.4R †↔ IMC-Komplexbehandlung im Kindesalter, 16661 bis 19600 Aufwandspunkte
- 99.B8.4S †↔ IMC-Komplexbehandlung im Kindesalter, 19601 und mehr Aufwandspunkte
- 99.B8.55 †↔ IMC-Komplexbehandlung im Neugeborenenalter, 393 bis 588 Aufwandspunkte
- 99.B8.56 †↔ IMC-Komplexbehandlung im Neugeborenenalter, 589 bis 784 Aufwandspunkte
- 99.B8.57 †↔ IMC-Komplexbehandlung im Neugeborenenalter, 785 bis 980 Aufwandspunkte
- 99.B8.58 †↔ IMC-Komplexbehandlung im Neugeborenenalter, 981 bis 1176 Aufwandspunkte
- 99.B8.5A †↔ IMC-Komplexbehandlung im Neugeborenenalter, 1177 bis 1470 Aufwandspunkte
- 99.B8.5B †↔ IMC-Komplexbehandlung im Neugeborenenalter, 1471 bis 1764 Aufwandspunkte
- 99.B8.5C †↔ IMC-Komplexbehandlung im Neugeborenenalter, 1765 bis 2058 Aufwandspunkte
- 99.B8.5D †↔ IMC-Komplexbehandlung im Neugeborenenalter, 2059 bis 2352 Aufwandspunkte
- 99.B8.5E †↔ IMC-Komplexbehandlung im Neugeborenenalter, 2353 bis 2646 Aufwandspunkte
- 99.B8.5F †↔ IMC-Komplexbehandlung im Neugeborenenalter, 2647 bis 2940 Aufwandspunkte
- 99.B8.5G †↔ IMC-Komplexbehandlung im Neugeborenenalter, 2941 bis 3430 Aufwandspunkte
- 99.B8.5H †↔ IMC-Komplexbehandlung im Neugeborenenalter, 3431 bis 3920 Aufwandspunkte
- 99.B8.5I †↔ IMC-Komplexbehandlung im Neugeborenenalter, 3921 bis 4410 Aufwandspunkte
- 99.B8.5J †↔ IMC-Komplexbehandlung im Neugeborenenalter, 4411 bis 4900 Aufwandspunkte
- 99.B8.5K †↔ IMC-Komplexbehandlung im Neugeborenenalter, 4901 bis 5880 Aufwandspunkte
- 99.B8.5L †↔ IMC-Komplexbehandlung im Neugeborenenalter, 5881 bis 6860 Aufwandspunkte
- 99.B8.5M †↔ IMC-Komplexbehandlung im Neugeborenenalter, 6861 bis 7840 Aufwandspunkte
- 99.B8.5N †↔ IMC-Komplexbehandlung im Neugeborenenalter, 7841 bis 9800 Aufwandspunkte
- 99.B8.5O †↔ IMC-Komplexbehandlung im Neugeborenenalter, 9801 bis 11760 Aufwandspunkte
- 99.B8.5P †↔ IMC-Komplexbehandlung im Neugeborenenalter, 11761 bis 13720 Aufwandspunkte
- 99.B8.5Q †↔ IMC-Komplexbehandlung im Neugeborenenalter, 13721 bis 16660 Aufwandspunkte
- 99.B8.5R †↔ IMC-Komplexbehandlung im Neugeborenenalter, 16661 bis 19600 Aufwandspunkte
- 99.B8.5S †↔ IMC-Komplexbehandlung im Neugeborenenalter, 19601 und mehr Aufwandspunkte

### Prozedur B90-2

- 99.BA.13 †↔ Neurologische Komplexbehandlung des akuten Hirnschlags in Stroke Center [SC], mindestens 24 Stunden bis 48 Stunden
- 99.BA.14 †↔ Neurologische Komplexbehandlung des akuten Hirnschlags in Stroke Center [SC], von mehr als 48 Stunden bis 72 Stunden
- 99.BA.16 †↔ Neurologische Komplexbehandlung des akuten Hirnschlags in Stroke Center [SC], von mehr als 72 Stunden bis 96 Stunden
- 99.BA.17 †↔ Neurologische Komplexbehandlung des akuten Hirnschlags in Stroke Center [SC], von mehr als 96 Stunden
- 99.BA.23 †↔ Neurologische Komplexbehandlung des akuten Hirnschlags in einer Stroke Unit [SU], mindestens 24 Stunden bis 48 Stunden
- 99.BA.24 †↔ Neurologische Komplexbehandlung des akuten Hirnschlags in einer Stroke Unit [SU], von mehr als 48 Stunden bis 72 Stunden
- 99.BA.26 †↔ Neurologische Komplexbehandlung des akuten Hirnschlags in einer Stroke Unit [SU], von mehr als 72 Stunden bis 96 Stunden
- 99.BA.27 †↔ Neurologische Komplexbehandlung des akuten Hirnschlags in einer Stroke Unit [SU], von mehr als 96 Stunden
- 99.BA.31 †↔ Komplexbehandlung des akuten Hirnschlags im neurologischen Telekonsildienst, mindestens 24 Stunden bis 72 Stunden
- 99.BA.32 †↔ Komplexbehandlung des akuten Hirnschlags im neurologischen Telekonsildienst, von mehr als 72 Stunden

### Prozedur B90-3

- 99.B8.44 †↔ IMC-Komplexbehandlung im Kindesalter, 197 bis 392 Aufwandspunkte
- 99.B8.54 †↔ IMC-Komplexbehandlung im Neugeborenenalter, 197 bis 392 Aufwandspunkte

**Prozedur B90-4**

99.B7.44 †↔ Intensivmedizinische Komplexbehandlung im Kindesalter (Basisprozedur), 197 bis 392 Aufwandspunkte

99.B7.54 †↔ Intensivmedizinische Komplexbehandlung im Neugeborenenalter (Basisprozedur), 197 bis 392 Aufwandspunkte

**Prozedur B90-5**

99.B8.13 †↔ IMC-Komplexbehandlung des Erwachsenen, 185 bis 360 Aufwandspunkte

99.B8.14 †↔ IMC-Komplexbehandlung des Erwachsenen, 361 bis 552 Aufwandspunkte

**Prozedur B90-6**

99.B7.14 †↔ Intensivmedizinische Komplexbehandlung, 361 bis 552 Aufwandspunkte

**Prozedur B90-7**

99.B8.14 †↔ IMC-Komplexbehandlung des Erwachsenen, 361 bis 552 Aufwandspunkte

**Prozedur B90-8**

99.B7.13 †↔ Intensivmedizinische Komplexbehandlung, 185 bis 360 Aufwandspunkte

99.B7.14 †↔ Intensivmedizinische Komplexbehandlung, 361 bis 552 Aufwandspunkte

**Prozedur B90-9**

93.8C.14 †↔ Neurologisch-neurochirurgische Frührehabilitation, mindestens 21 bis 27 Behandlungstage

99.B8.1D †↔ IMC-Komplexbehandlung des Erwachsenen, 2485 bis 2760 Aufwandspunkte

93.8C.15 †↔ Neurologisch-neurochirurgische Frührehabilitation, mindestens 28 bis 41 Behandlungstage

99.B8.1E †↔ IMC-Komplexbehandlung des Erwachsenen, 2761 bis 3220 Aufwandspunkte

93.8C.16 †↔ Neurologisch-neurochirurgische Frührehabilitation, mindestens 42 bis 55 Behandlungstage

99.B8.1F †↔ IMC-Komplexbehandlung des Erwachsenen, 3221 bis 3680 Aufwandspunkte

93.8C.17 †↔ Neurologisch-neurochirurgische Frührehabilitation, mindestens 56 bis 69 Behandlungstage

99.B8.1G †↔ IMC-Komplexbehandlung des Erwachsenen, 3681 bis 4600 Aufwandspunkte

93.8C.18 †↔ Neurologisch-neurochirurgische Frührehabilitation, mindestens 70 bis 83 Behandlungstage

99.B8.1H †↔ IMC-Komplexbehandlung des Erwachsenen, 4601 bis 5520 Aufwandspunkte

93.8C.1A †↔ Neurologisch-neurochirurgische Frührehabilitation, mindestens 84 bis 97 Behandlungstage

99.B8.1I †↔ IMC-Komplexbehandlung des Erwachsenen, 5521 bis 7360 Aufwandspunkte

93.8C.1B †↔ Neurologisch-neurochirurgische Frührehabilitation, mindestens 98 bis 125 Behandlungstage

99.B8.1J †↔ IMC-Komplexbehandlung des Erwachsenen, 7361 bis 9200 Aufwandspunkte

93.8C.1C †↔ Neurologisch-neurochirurgische Frührehabilitation, mindestens 126 bis 153 Behandlungstage

99.B8.1K †↔ IMC-Komplexbehandlung des Erwachsenen, 9201 bis 11040 Aufwandspunkte

93.8C.1D †↔ Neurologisch-neurochirurgische Frührehabilitation, mindestens 154 bis 181 Behandlungstage

99.B8.1L †↔ IMC-Komplexbehandlung des Erwachsenen, 11041 bis 13800 Aufwandspunkte

93.8C.1E †↔ Neurologisch-neurochirurgische Frührehabilitation, mindestens 182 bis 209 Behandlungstage

99.B8.1M †↔ IMC-Komplexbehandlung des Erwachsenen, 13801 bis 16560 Aufwandspunkte

93.8C.1F †↔ Neurologisch-neurochirurgische Frührehabilitation, mindestens 210 bis 237 Behandlungstage

99.B8.1N †↔ IMC-Komplexbehandlung des Erwachsenen, 16561 bis 19320 Aufwandspunkte

93.8C.1G †↔ Neurologisch-neurochirurgische Frührehabilitation, mindestens 238 bis 265 Behandlungstage

99.B8.1O †↔ IMC-Komplexbehandlung des Erwachsenen, 19321 und mehr Aufwandspunkte

93.8C.1H †↔ Neurologisch-neurochirurgische Frührehabilitation, mindestens 266 bis 293 Behandlungstage

99.B8.4A †↔ IMC-Komplexbehandlung im Kindesalter, 1177 bis 1470 Aufwandspunkte

93.8C.1I †↔ Neurologisch-neurochirurgische Frührehabilitation, mindestens 294 bis 321 Behandlungstage

99.B8.4B †↔ IMC-Komplexbehandlung im Kindesalter, 1471 bis 1764 Aufwandspunkte

93.8C.1J †↔ Neurologisch-neurochirurgische Frührehabilitation, mindestens 322 Behandlungstage und mehr

99.B8.4C †↔ IMC-Komplexbehandlung im Kindesalter, 1765 bis 2058 Aufwandspunkte

99.B8.17 †↔ IMC-Komplexbehandlung des Erwachsenen, 1105 bis 1380 Aufwandspunkte

99.B8.4D †↔ IMC-Komplexbehandlung im Kindesalter, 2059 bis 2352 Aufwandspunkte

99.B8.18 †↔ IMC-Komplexbehandlung des Erwachsenen, 1381 bis 1656 Aufwandspunkte

99.B8.4E †↔ IMC-Komplexbehandlung im Kindesalter, 2353 bis 2646 Aufwandspunkte

99.B8.1A †↔ IMC-Komplexbehandlung des Erwachsenen, 1657 bis 1932 Aufwandspunkte

99.B8.4F †↔ IMC-Komplexbehandlung im Kindesalter, 2647 bis 2940 Aufwandspunkte

99.B8.1B †↔ IMC-Komplexbehandlung des Erwachsenen, 1933 bis 2208 Aufwandspunkte

99.B8.4G †↔ IMC-Komplexbehandlung im Kindesalter, 2941 bis 3430 Aufwandspunkte

99.B8.1C †↔ IMC-Komplexbehandlung des Erwachsenen, 2209 bis 2484 Aufwandspunkte

99.B8.4H †↔ IMC-Komplexbehandlung im Kindesalter, 3431 bis 3920 Aufwandspunkte

|  |  |
|--|--|
| 99.B8.4I †↔ IMC-Komplexbehandlung im Kindesalter, 3921 bis 4410 Aufwandspunkte       | 99.B8.5E †↔ IMC-Komplexbehandlung im Neugeborenenalter, 2353 bis 2646 Aufwandspunkte   |
| 99.B8.4J †↔ IMC-Komplexbehandlung im Kindesalter, 4411 bis 4900 Aufwandspunkte       | 99.B8.5F †↔ IMC-Komplexbehandlung im Neugeborenenalter, 2647 bis 2940 Aufwandspunkte   |
| 99.B8.4K †↔ IMC-Komplexbehandlung im Kindesalter, 4901 bis 5880 Aufwandspunkte       | 99.B8.5G †↔ IMC-Komplexbehandlung im Neugeborenenalter, 2941 bis 3430 Aufwandspunkte   |
| 99.B8.4L †↔ IMC-Komplexbehandlung im Kindesalter, 5881 bis 6860 Aufwandspunkte       | 99.B8.5H †↔ IMC-Komplexbehandlung im Neugeborenenalter, 3431 bis 3920 Aufwandspunkte   |
| 99.B8.4M †↔ IMC-Komplexbehandlung im Kindesalter, 6861 bis 7840 Aufwandspunkte       | 99.B8.5I †↔ IMC-Komplexbehandlung im Neugeborenenalter, 3921 bis 4410 Aufwandspunkte   |
| 99.B8.4N †↔ IMC-Komplexbehandlung im Kindesalter, 7841 bis 9800 Aufwandspunkte       | 99.B8.5J †↔ IMC-Komplexbehandlung im Neugeborenenalter, 4411 bis 4900 Aufwandspunkte   |
| 99.B8.4O †↔ IMC-Komplexbehandlung im Kindesalter, 9801 bis 11760 Aufwandspunkte      | 99.B8.5K †↔ IMC-Komplexbehandlung im Neugeborenenalter, 4901 bis 5880 Aufwandspunkte   |
| 99.B8.4P †↔ IMC-Komplexbehandlung im Kindesalter, 11761 bis 13720 Aufwandspunkte     | 99.B8.5L †↔ IMC-Komplexbehandlung im Neugeborenenalter, 5881 bis 6860 Aufwandspunkte   |
| 99.B8.4Q †↔ IMC-Komplexbehandlung im Kindesalter, 13721 bis 16660 Aufwandspunkte     | 99.B8.5M †↔ IMC-Komplexbehandlung im Neugeborenenalter, 6861 bis 7840 Aufwandspunkte   |
| 99.B8.4R †↔ IMC-Komplexbehandlung im Kindesalter, 16661 bis 19600 Aufwandspunkte     | 99.B8.5N †↔ IMC-Komplexbehandlung im Neugeborenenalter, 7841 bis 9800 Aufwandspunkte   |
| 99.B8.4S †↔ IMC-Komplexbehandlung im Kindesalter, 19601 und mehr Aufwandspunkte      | 99.B8.5O †↔ IMC-Komplexbehandlung im Neugeborenenalter, 9801 bis 11760 Aufwandspunkte  |
| 99.B8.5A †↔ IMC-Komplexbehandlung im Neugeborenenalter, 1177 bis 1470 Aufwandspunkte | 99.B8.5P †↔ IMC-Komplexbehandlung im Neugeborenenalter, 11761 bis 13720 Aufwandspunkte |
| 99.B8.5B †↔ IMC-Komplexbehandlung im Neugeborenenalter, 1471 bis 1764 Aufwandspunkte | 99.B8.5Q †↔ IMC-Komplexbehandlung im Neugeborenenalter, 13721 bis 16660 Aufwandspunkte |
| 99.B8.5C †↔ IMC-Komplexbehandlung im Neugeborenenalter, 1765 bis 2058 Aufwandspunkte | 99.B8.5R †↔ IMC-Komplexbehandlung im Neugeborenenalter, 16661 bis 19600 Aufwandspunkte |
| 99.B8.5D †↔ IMC-Komplexbehandlung im Neugeborenenalter, 2059 bis 2352 Aufwandspunkte | 99.B8.5S †↔ IMC-Komplexbehandlung im Neugeborenenalter, 19601 und mehr Aufwandspunkte  |

**ADRG 901, 902****OR-Prozeduren ohne Bezug**

OR-Prozeduren ohne Bezug

**DRGs 901A, 901B, 901C, 901D, 902Z**

## MDC 02

### Krankheiten und Störungen des Auges



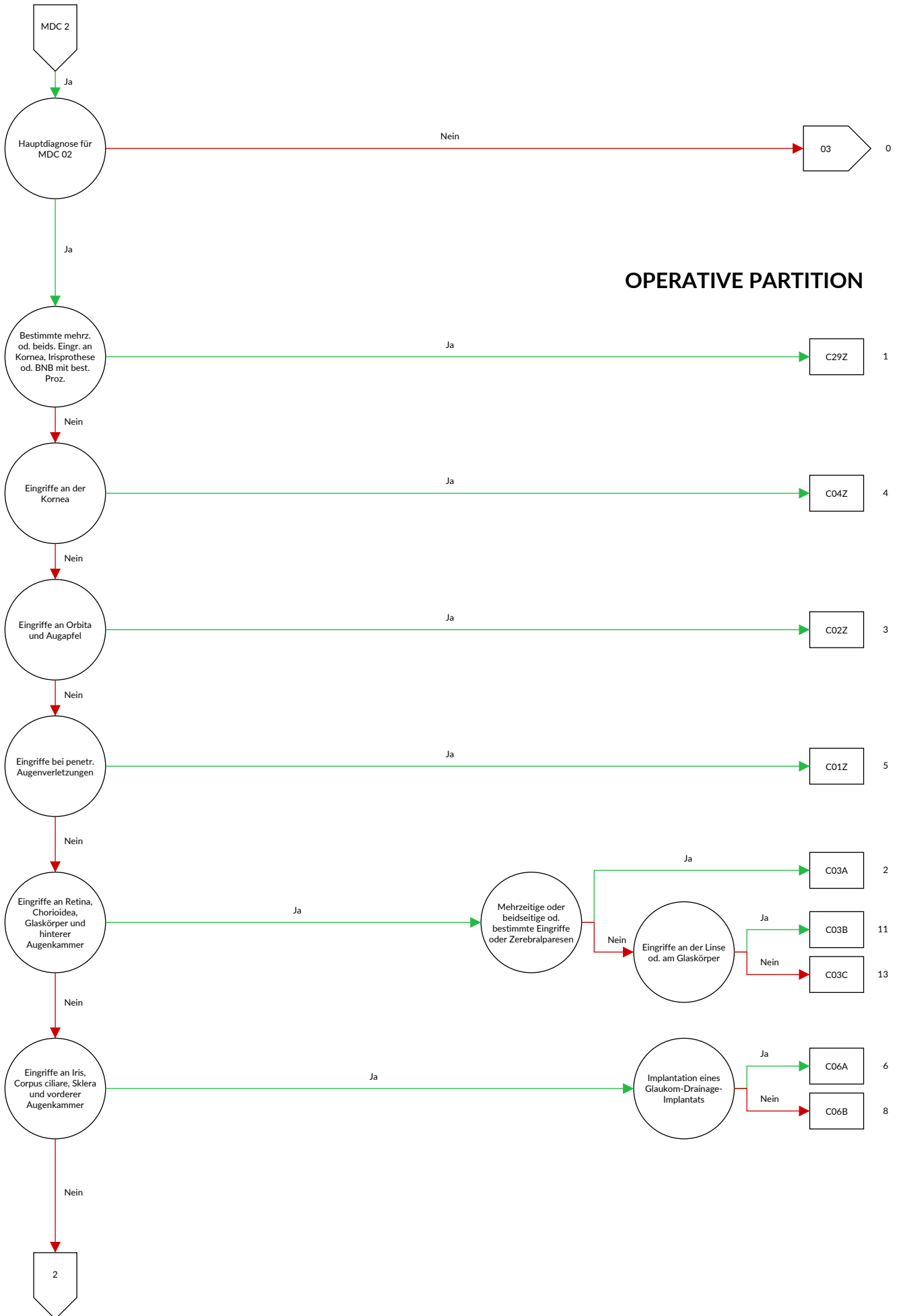

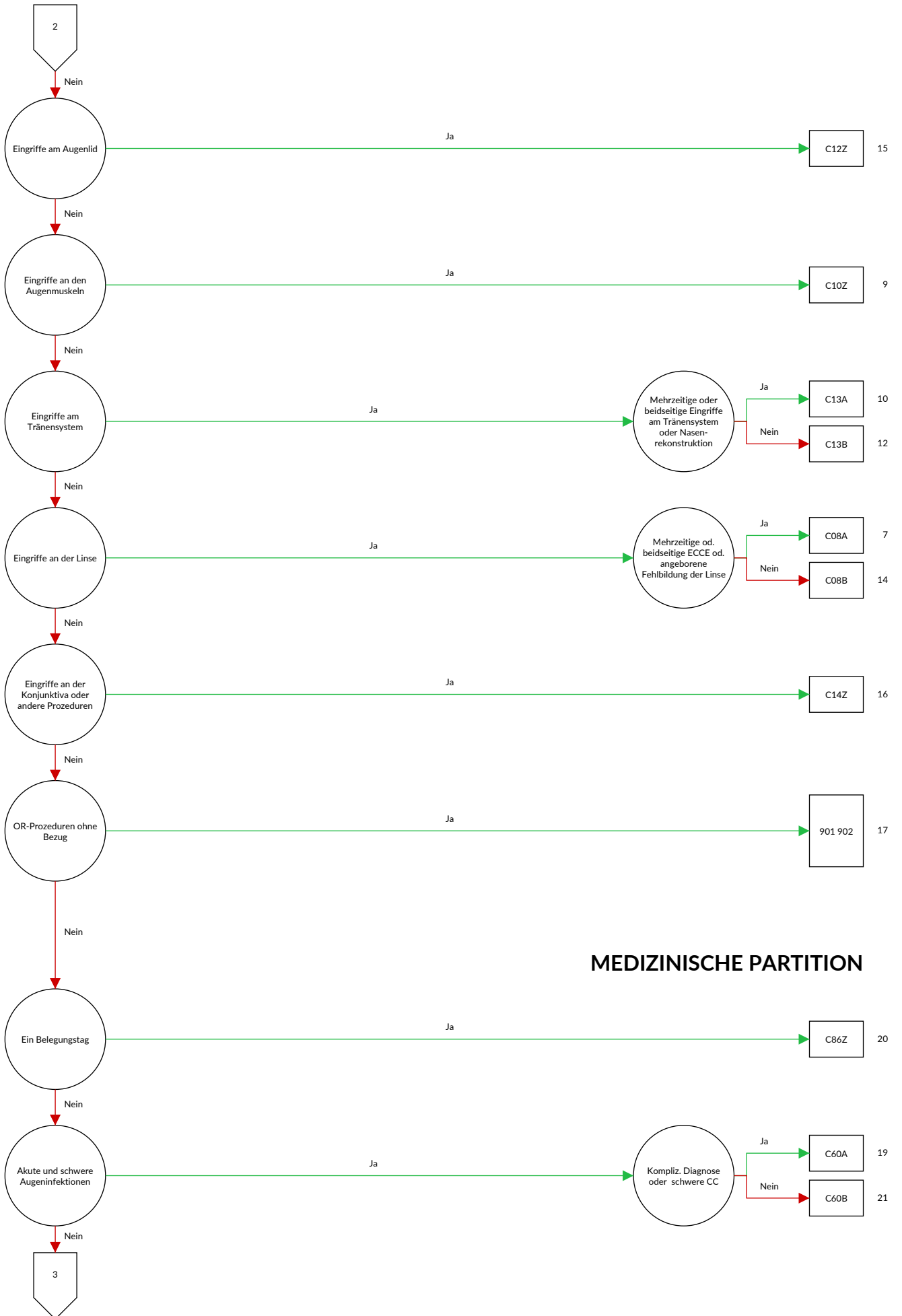

**MEDIZINISCHE PARTITION**





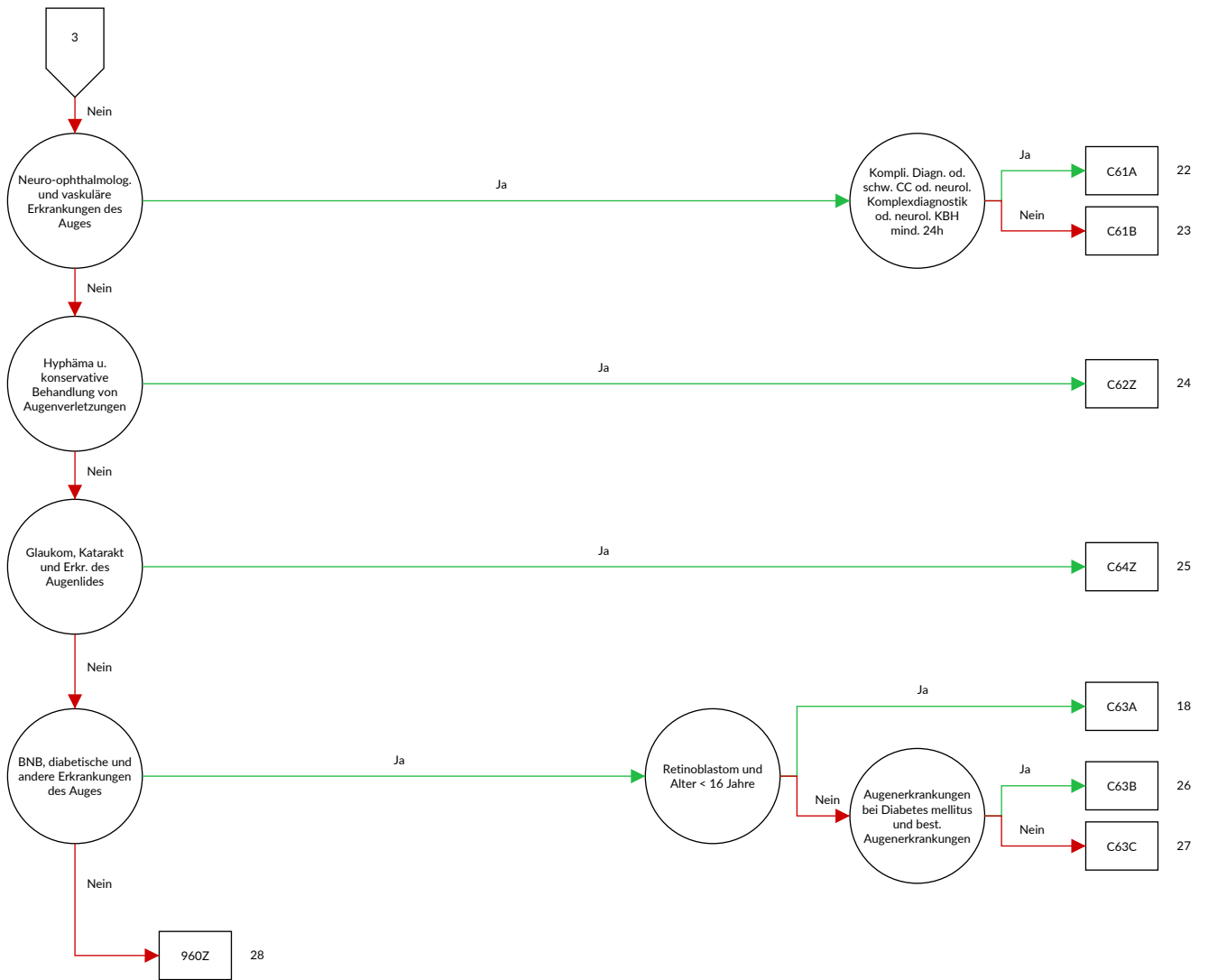



## Entscheidungslogik MDC 02 Krankheiten und Störungen des Auges

Hauptdiagnose in Tabelle MDC02-0

### Diagnose MDC02-0

|        |  |        |   |
|--------|--|--------|---|
| A18.5  | Tuberkulose des Auges  | E13.31 | Sonstiger näher bezeichneter Diabetes mellitus: Mit Augenkomplikationen: Als entgleist bezeichnet   |
| A50.3  | Konnatale spätsyphilitische Augenkrankheit   | E14.30 | Nicht näher bezeichneter Diabetes mellitus: Mit Augenkomplikationen: Nicht als entgleist bezeichnet |
| A54.3  | Gonokokkeninfektion des Auges  | E14.31 | Nicht näher bezeichneter Diabetes mellitus: Mit Augenkomplikationen: Als entgleist bezeichnet       |
| A71.0  | Initialstadium des Trachoms  | E50.0  | Vitamin-A-Mangel mit Xerosis conjunctivae   |
| A71.1  | Aktives Stadium des Trachoms   | E50.1  | Vitamin-A-Mangel mit Bitot-Flecken und Xerosis conjunctivae   |
| A71.9  | Trachom, nicht näher bezeichnet  | E50.2  | Vitamin-A-Mangel mit Hornhautxerose   |
| A74.0  | Chlamydienkonjunktivitis {H13.1}   | E50.3  | Vitamin-A-Mangel mit Hornhautulzeration und Hornhautxerose  |
| B00.5  | Augenkrankheit durch Herpesviren   | E50.4  | Vitamin-A-Mangel mit Keratomalazie  |
| B02.3  | Zoster ophthalmicus  | E50.5  | Vitamin-A-Mangel mit Nachtblindheit   |
| B30.0  | Keratokonjunktivitis durch Adenoviren {H19.2}  | E50.6  | Vitamin-A-Mangel mit xerophthalmischen Narben der Hornhaut  |
| B30.1  | Konjunktivitis durch Adenoviren {H13.1}  | E50.7  | Sonstige Manifestationen des Vitamin-A-Mangels am Auge  |
| B30.2  | Pharyngokonjunktivale Fieber (durch Viren)   | G24.5  | Blepharospasmus   |
| B30.3  | Akute epidemische hämorrhagische Konjunktivitis (durch Enteroviren) {H13.1}  | H00.0  | Hordeolum und sonstige tiefe Entzündung des Augenlides  |
| B30.8  | Sonstige Konjunktivitis durch Viren {H13.1}  | H00.1  | Chalazion   |
| B30.9  | Konjunktivitis durch Viren, nicht näher bezeichnet   | H01.0  | Blepharitis   |
| B58.0  | Augenerkrankung durch Toxoplasmen  | H01.1  | Nichtinfektiöse Dermatosen des Augenlides   |
| B69.1  | Zystizerkose der Augen   | H01.8  | Sonstige näher bezeichnete Entzündungen des Augenlides  |
| B94.0  | Folgezustände des Trachoms   | H01.9  | Entzündung des Augenlides, nicht näher bezeichnet   |
| C43.1  | Bösartiges Melanom des Augenlides, einschließlich Kanthus  | H02.0  | Entropium und Trichiasis des Augenlides   |
| C44.1  | Sonstige bösartige Neubildungen: Haut des Augenlides, einschließlich Kanthus   | H02.1  | Ektropium des Augenlides  |
| C69.0  | Bösartige Neubildung: Konjunktiva  | H02.2  | Lagophthalmus   |
| C69.1  | Bösartige Neubildung: Kornea   | H02.3  | Blepharochalasis  |
| C69.2  | Bösartige Neubildung: Retina   | H02.4  | Ptosis des Augenlides   |
| C69.3  | Bösartige Neubildung: Chorioidea   | H02.5  | Sonstige Affektionen mit Auswirkung auf die Augenlidfunktion  |
| C69.4  | Bösartige Neubildung: Ziliarkörper   | H02.7  | Sonstige degenerative Affektionen des Augenlides und der Umgebung des Auges                         |
| C69.5  | Bösartige Neubildung: Tränenrüse und Tränenwege  | H02.8  | Sonstige näher bezeichnete Affektionen des Augenlides   |
| C69.8  | Bösartige Neubildung: Auge und Augenansatzgebilde, mehrere Teilbereiche überlappend  | H02.9  | Affektion des Augenlides, nicht näher bezeichnet  |
| C69.9  | Bösartige Neubildung: Auge, nicht näher bezeichnet   | H03.0  | Parasitenbefall des Augenlides bei anderenorts klassifizierten Krankheiten                          |
| D03.1  | Melanoma in situ des Augenlides, einschließlich Kanthus  | H03.1  | Beteiligung des Augenlides bei sonstigen anderenorts klassifizierten Infektionskrankheiten          |
| D04.1  | Carcinoma in situ: Haut des Augenlides, einschließlich Kanthus   | H03.8  | Beteiligung des Augenlides bei sonstigen anderenorts klassifizierten Krankheiten                    |
| D09.2  | Carcinoma in situ: Auge  | H04.0  | Dakryoadenitis  |
| D22.1  | Melanozytennävus des Augenlides, einschließlich Kanthus  | H04.1  | Sonstige Affektionen der Tränenrüse   |
| D23.1  | Sonstige gutartige Neubildungen: Haut des Augenlides, einschließlich Kanthus   | H04.2  | Epiphora  |
| D31.0  | Gutartige Neubildung: Konjunktiva  | H04.3  | Akute und nicht näher bezeichnete Entzündung der Tränenwege   |
| D31.1  | Gutartige Neubildung: Kornea   | H04.4  | Chronische Entzündung der Tränenwege  |
| D31.2  | Gutartige Neubildung: Retina   | H04.5  | Stenose und Insuffizienz der Tränenwege   |
| D31.3  | Gutartige Neubildung: Chorioidea   | H04.6  | Sonstige Veränderungen an den Tränenwegen   |
| D31.4  | Gutartige Neubildung: Ziliarkörper   | H04.8  | Sonstige Affektionen des Tränenapparates  |
| D31.5  | Gutartige Neubildung: Tränenrüse und Tränenwege  | H04.9  | Affektion des Tränenapparates, nicht näher bezeichnet   |
| D31.9  | Gutartige Neubildung: Auge, nicht näher bezeichnet   | H05.0  | Akute Entzündung der Orbita   |
| E10.30 | Diabetes mellitus, Typ 1: Mit Augenkomplikationen: Nicht als entgleist bezeichnet  | H05.1  | Chronische entzündliche Affektionen der Orbita  |
| E10.31 | Diabetes mellitus, Typ 1: Mit Augenkomplikationen: Als entgleist bezeichnet  | H05.2  | Exophthalmus  |
| E11.30 | Diabetes mellitus, Typ 2: Mit Augenkomplikationen: Nicht als entgleist bezeichnet  | H05.3  | Deformation der Orbita  |
| E11.31 | Diabetes mellitus, Typ 2: Mit Augenkomplikationen: Als entgleist bezeichnet  | H05.4  | Enophthalmus  |
| E12.30 | Diabetes mellitus in Verbindung mit Fehl- oder Mangelernährung [Malnutrition]: Mit Augenkomplikationen: Nicht als entgleist bezeichnet | H05.5  | Verbliebener (alter) Fremdkörper nach perforierender Verletzung der Orbita                          |
| E12.31 | Diabetes mellitus in Verbindung mit Fehl- oder Mangelernährung [Malnutrition]: Mit Augenkomplikationen: Als entgleist bezeichnet       | H05.8  | Sonstige Affektionen der Orbita   |
| E13.30 | Sonstiger näher bezeichneter Diabetes mellitus: Mit Augenkomplikationen: Nicht als entgleist bezeichnet                                | H05.9  | Affektion der Orbita, nicht näher bezeichnet  |

|       |  |       |   |
|-------|--|-------|---|
| H06.0 | Affektionen des Tränenapparates bei anderenorts klassifizierten Krankheiten  | H20.8 | Sonstige Iridozyklitis  |
| H06.1 | Parasitenbefall der Orbita bei anderenorts klassifizierten Krankheiten   | H20.9 | Iridozyklitis, nicht näher bezeichnet   |
| H06.2 | Exophthalmus bei Funktionsstörung der Schilddrüse {E05.-}  | H21.0 | Hyphäma   |
| H06.3 | Sonstige Affektionen der Orbita bei anderenorts klassifizierten Krankheiten  | H21.1 | Sonstige Gefäßkrankheiten der Iris und des Ziliarkörpers  |
| H10.0 | Mukopurulente Konjunktivitis   | H21.2 | Degeneration der Iris und des Ziliarkörpers   |
| H10.1 | Akute allergische Konjunktivitis   | H21.3 | Zyste der Iris, des Ziliarkörpers und der Vorderkammer  |
| H10.2 | Sonstige akute Konjunktivitis  | H21.4 | Pupillarmembranen   |
| H10.3 | Akute Konjunktivitis, nicht näher bezeichnet   | H21.5 | Sonstige Adhäsionen und Abriss der Iris und des Ziliarkörpers                                   |
| H10.4 | Chronische Konjunktivitis  | H21.8 | Sonstige näher bezeichnete Affektionen der Iris und des Ziliarkörpers                           |
| H10.5 | Blepharokonjunktivitis   | H21.9 | Affektion der Iris und des Ziliarkörpers, nicht näher bezeichnet                                |
| H10.8 | Sonstige Konjunktivitis  | H22.0 | Iridozyklitis bei anderenorts klassifizierten infektiösen und parasitären Krankheiten           |
| H10.9 | Konjunktivitis, nicht näher bezeichnet   | H22.1 | Iridozyklitis bei sonstigen anderenorts klassifizierten Krankheiten                             |
| H11.0 | Pterygium  | H22.8 | Sonstige Affektionen der Iris und des Ziliarkörpers bei anderenorts klassifizierten Krankheiten |
| H11.1 | Konjunktivadegeneration und -einlagerungen   | H25.0 | Cataracta senilis incipiens   |
| H11.2 | Narben der Konjunktiva   | H25.1 | Cataracta nuclearis senilis   |
| H11.3 | Blutung der Konjunktiva  | H25.2 | Cataracta senilis, Morgagni-Typ   |
| H11.4 | Sonstige Gefäßkrankheiten und Zysten der Konjunktiva   | H25.8 | Sonstige senile Kataraktformen  |
| H11.8 | Sonstige näher bezeichnete Affektionen der Konjunktiva   | H25.9 | Senile Katarakt, nicht näher bezeichnet   |
| H11.9 | Affektion der Konjunktiva, nicht näher bezeichnet  | H26.0 | Infantile, juvenile und präsenile Katarakt  |
| H13.0 | Filarienbefall der Konjunktiva {B74.-}   | H26.1 | Cataracta traumatica  |
| H13.1 | Konjunktivitis bei anderenorts klassifizierten infektiösen und parasitären Krankheiten                               | H26.2 | Cataracta complicata  |
| H13.2 | Konjunktivitis bei sonstigen anderenorts klassifizierten Krankheiten   | H26.3 | Arzneimittelinduzierte Katarakt   |
| H13.3 | Okuläres Pemphigoid {L12.-}  | H26.4 | Cataracta secundaria  |
| H13.8 | Sonstige Affektionen der Konjunktiva bei anderenorts klassifizierten Krankheiten                                     | H26.8 | Sonstige näher bezeichnete Kataraktformen   |
| H15.0 | Skleritis  | H26.9 | Katarakt, nicht näher bezeichnet  |
| H15.1 | Episkleritis   | H27.0 | Aphakie   |
| H15.8 | Sonstige Affektionen der Sklera  | H27.1 | Luxation der Linse  |
| H15.9 | Affektion der Sklera, nicht näher bezeichnet   | H27.8 | Sonstige näher bezeichnete Affektionen der Linse  |
| H16.0 | Ulcus corneae  | H27.9 | Affektion der Linse, nicht näher bezeichnet   |
| H16.1 | Sonstige oberflächliche Keratitis ohne Konjunktivitis  | H28.0 | Diabetische Katarakt {E10-E14, vierte Stelle .3}  |
| H16.2 | Keratokonjunktivitis   | H28.1 | Katarakt bei sonstigen endokrinen, Ernährungs- und Stoffwechselkrankheiten                      |
| H16.3 | Interstitielle und tiefe Keratitis   | H28.2 | Katarakt bei sonstigen anderenorts klassifizierten Krankheiten                                  |
| H16.4 | Neovaskularisation der Hornhaut  | H28.8 | Sonstige Affektionen der Linse bei anderenorts klassifizierten Krankheiten                      |
| H16.8 | Sonstige Formen der Keratitis  | H30.0 | Fokale Chorioretinitis  |
| H16.9 | Keratitis, nicht näher bezeichnet  | H30.1 | Disseminierte Chorioretinitis   |
| H17.0 | Leukoma adhaerens  | H30.2 | Cyclitis posterior  |
| H17.1 | Sonstige zentrale Hornhauttrübung  | H30.8 | Sonstige Chorioretinitiden  |
| H17.8 | Sonstige Hornhautnarben und -trübungen   | H30.9 | Chorioretinitis, nicht näher bezeichnet   |
| H17.9 | Hornhautnarbe und -trübung, nicht näher bezeichnet   | H31.0 | Chorioretinale Narben   |
| H18.0 | Hornhautpigmentierungen und -einlagerungen   | H31.1 | Degenerative Veränderung der Aderhaut   |
| H18.1 | Keratopathia bullosa   | H31.2 | Hereditäre Dystrophie der Aderhaut  |
| H18.2 | Sonstiges Hornhautödem   | H31.3 | Blutung und Ruptur der Aderhaut   |
| H18.3 | Veränderungen an den Hornhautmembranen   | H31.4 | Ablatio chorioideae   |
| H18.4 | Hornhautdegeneration   | H31.8 | Sonstige näher bezeichnete Affektionen der Aderhaut   |
| H18.5 | Hereditäre Hornhautdystrophien   | H31.9 | Affektion der Aderhaut, nicht näher bezeichnet  |
| H18.6 | Keratokonus  | H32.0 | Chorioretinitis bei anderenorts klassifizierten infektiösen und parasitären Krankheiten         |
| H18.7 | Sonstige Hornhautdeformitäten  | H32.8 | Sonstige chorioretinale Affektionen bei anderenorts klassifizierten Krankheiten                 |
| H18.8 | Sonstige näher bezeichnete Affektionen der Hornhaut  | H33.0 | Netzhautablösung mit Netzhauttriss  |
| H18.9 | Affektion der Hornhaut, nicht näher bezeichnet   | H33.1 | Retinoschisis und Zysten der Netzhaut   |
| H19.0 | Skleritis und Episkleritis bei anderenorts klassifizierten Krankheiten   | H33.2 | Seröse Netzhautablösung   |
| H19.1 | Keratitis und Keratokonjunktivitis durch Herpesviren {B00.5}   | H33.3 | Netzhauttriss ohne Netzhautablösung   |
| H19.2 | Keratitis und Keratokonjunktivitis bei sonstigen anderenorts klassifizierten infektiösen und parasitären Krankheiten | H33.4 | Traktionsablösung der Netzhaut  |
| H19.8 | Sonstige Affektionen der Sklera und der Hornhaut bei anderenorts klassifizierten Krankheiten                         | H33.5 | Sonstige Netzhautablösungen   |
| H20.0 | Akute und subakute Iridozyklitis   | H34.0 | Transitorischer arterieller retinaler Gefäßverschluss   |
| H20.1 | Chronische Iridozyklitis   | H34.1 | Verschluss der A. centralis retinae   |
| H20.2 | Phakogene Iridozyklitis  | H34.2 | Sonstiger Verschluss retinaler Arterien   |
|       |  | H34.8 | Sonstiger Netzhautgefäßverschluss   |

|        |  |        |  |
|--------|--|--------|--|
| H34.9  | Netzhautgefäßverschluss, nicht näher bezeichnet  | H49.2  | Lähmung des N. abducens [VI. Hirnnerv]   |
| H35.0  | Retinopathien des Augenhintergrundes und Veränderungen der Netzhautgefäße                          | H49.3  | Ophthalmoplegia totalis externa  |
| H35.1  | Retinopathia praematurorum   | H49.4  | Ophthalmoplegia progressiva externa  |
| H35.2  | Sonstige proliferative Retinopathie  | H49.8  | Sonstiger Strabismus paralyticus   |
| H35.30 | Altersbedingte feuchte Makuladegeneration  | H49.9  | Strabismus paralyticus, nicht näher bezeichnet   |
| H35.31 | Altersbedingte trockene Makuladegeneration   | H50.0  | Strabismus concomitans convergens  |
| H35.38 | Sonstige Degeneration der Makula und des hinteren Poles  | H50.1  | Strabismus concomitans divergens   |
| H35.39 | Degeneration der Makula und des hinteren Poles, nicht näher bezeichnet                             | H50.2  | Strabismus verticalis  |
| H35.4  | Periphere Netzhautdegeneration   | H50.3  | Intermittierender Strabismus concomitans   |
| H35.5  | Hereditäre Netzhautdystrophie  | H50.4  | Sonstiger und nicht näher bezeichneter Strabismus concomitans  |
| H35.6  | Netzhautblutung  | H50.5  | Heterophorie   |
| H35.7  | Abhebung von Netzhautschichten   | H50.6  | Mechanisch bedingter Strabismus  |
| H35.8  | Sonstige näher bezeichnete Affektionen der Netzhaut  | H50.8  | Sonstiger näher bezeichneter Strabismus  |
| H35.9  | Affektion der Netzhaut, nicht näher bezeichnet   | H50.9  | Strabismus, nicht näher bezeichnet   |
| H36.0  | Retinopathia diabetica {E10-E14, vierte Stelle .3}   | H51.0  | Konjugierte Blicklähmung   |
| H36.8  | Sonstige Affektionen der Netzhaut bei anderenorts klassifizierten Krankheiten                      | H51.1  | Konvergenzschwäche und Konvergenzexzess  |
| H40.0  | Glaukomverdacht  | H51.8  | Sonstige näher bezeichnete Störungen der Blickbewegungen   |
| H40.1  | Primäres Weitwinkelglaukom   | H51.9  | Störung der Blickbewegungen, nicht näher bezeichnet  |
| H40.2  | Primäres Engwinkelglaukom  | H52.0  | Hypermetropie  |
| H40.3  | Glaukom (sekundär) nach Verletzung des Auges   | H52.1  | Myopie   |
| H40.4  | Glaukom (sekundär) nach Entzündung des Auges   | H52.2  | Astigmatismus  |
| H40.5  | Glaukom (sekundär) nach sonstigen Affektionen des Auges  | H52.3  | Anisometropie und Aniseikonie  |
| H40.6  | Glaukom (sekundär) nach Arzneimittelverabreichung  | H52.4  | Presbyopie   |
| H40.8  | Sonstiges Glaukom  | H52.5  | Akkommodationsstörungen  |
| H40.9  | Glaukom, nicht näher bezeichnet  | H52.6  | Sonstige Refraktionsfehler   |
| H42.8  | Glaukom bei sonstigen anderenorts klassifizierten Krankheiten                                      | H52.7  | Refraktionsfehler, nicht näher bezeichnet  |
| H43.0  | Glaskörperprolaps  | H53.0  | Amblyopia ex anopsia   |
| H43.1  | Glaskörperblutung  | H53.1  | Subjektive Sehstörungen  |
| H43.2  | Kristalline Ablagerungen im Glaskörper   | H53.2  | Diplopie   |
| H43.3  | Sonstige Glaskörpertrübungen   | H53.3  | Sonstige Störungen des binokularen Sehens  |
| H43.8  | Sonstige Affektionen des Glaskörpers   | H53.4  | Gesichtsfelddefekte  |
| H43.9  | Affektion des Glaskörpers, nicht näher bezeichnet  | H53.5  | Farbsinnstörungen  |
| H44.0  | Purulente Endophthalmitis  | H53.6  | Nachtblindheit   |
| H44.1  | Sonstige Endophthalmitis   | H53.8  | Sonstige Sehstörungen  |
| H44.2  | Degenerative Myopie  | H53.9  | Sehstörung, nicht näher bezeichnet   |
| H44.3  | Sonstige degenerative Affektionen des Augapfels  | H54.0  | Blindheit und hochgradige Sehbehinderung, binokular  |
| H44.4  | Hypotonia bulbi  | H54.1  | Schwere Sehbeeinträchtigung, binokular   |
| H44.5  | Degenerationszustände des Augapfels  | H54.2  | Mittelschwere Sehbeeinträchtigung, binokular   |
| H44.6  | Verbliebener (alter) magnetischer intraokularer Fremdkörper  | H54.3  | Leichte Sehbeeinträchtigung, binokular   |
| H44.7  | Verbliebener (alter) amagnetischer intraokularer Fremdkörper                                       | H54.4  | Blindheit und hochgradige Sehbehinderung, monokular  |
| H44.8  | Sonstige Affektionen des Augapfels   | H54.5  | Schwere Sehbeeinträchtigung, monokular   |
| H44.9  | Affektion des Augapfels, nicht näher bezeichnet  | H54.6  | Mittelschwere Sehbeeinträchtigung, monokular   |
| H45.0  | Glaskörperblutung bei anderenorts klassifizierten Krankheiten                                      | H54.9  | Nicht näher bezeichnete Sehbeeinträchtigung (binokular)  |
| H45.1  | Endophthalmitis bei anderenorts klassifizierten Krankheiten  | H55    | Nystagmus und sonstige abnorme Augenbewegungen   |
| H45.8  | Sonstige Affektionen des Glaskörpers und des Augapfels bei anderenorts klassifizierten Krankheiten | H57.0  | Pupillenfunktionsstörungen   |
| H46    | Neuritis nervi optici  | H57.1  | Augenschmerzen   |
| H47.0  | Affektionen des N. opticus, anderenorts nicht klassifiziert  | H57.8  | Sonstige näher bezeichnete Affektionen des Auges und der Augenanhangsgebilde   |
| H47.2  | Optikusatrophie  | H57.9  | Affektion des Auges und der Augenanhangsgebilde, nicht näher bezeichnet  |
| H47.3  | Sonstige Affektionen der Papille   | H58.1  | Sehstörungen bei anderenorts klassifizierten Krankheiten   |
| H48.0  | Optikusatrophie bei anderenorts klassifizierten Krankheiten  | H58.21 | Stadium 1 der chronischen Augen-Graft-versus-Host-Krankheit {T86.05}, {T86.06}   |
| H48.1  | Retrobulbäre Neuritis bei anderenorts klassifizierten Krankheiten                                  | H58.22 | Stadium 2 der chronischen Augen-Graft-versus-Host-Krankheit {T86.06}   |
| H48.8  | Sonstige Affektionen des N. opticus und der Sehbahn bei anderenorts klassifizierten Krankheiten    | H58.23 | Stadium 3 der chronischen Augen-Graft-versus-Host-Krankheit {T86.07}   |
| H49.0  | Lähmung des N. oculomotorius [III. Hirnnerv]   | H58.8  | Sonstige näher bezeichnete Affektionen der Augen und der Augenanhangsgebilde bei anderenorts klassifizierten Krankheiten |
| H49.1  | Lähmung des N. trochlearis [IV. Hirnnerv]  | H59.0  | Keratopathie (bullös-aphak) nach Kataraktextraktion  |

|        |   |        |  |
|--------|---|--------|--|
| H59.8  | Sonstige Affektionen des Auges und der Augenanhangsgebilde nach medizinischen Maßnahmen                                 | S00.23 | Sonstige oberflächliche Verletzungen des Augenlides und der Periokularregion: Insektenbiss oder -stich (ungiftig)    |
| H59.9  | Affektion des Auges und der Augenanhangsgebilde nach medizinischen Maßnahmen, nicht näher bezeichnet                    | S00.24 | Sonstige oberflächliche Verletzungen des Augenlides und der Periokularregion: Oberflächlicher Fremdkörper (Splitter) |
| Q10.0  | Angeborene Ptose  | S00.28 | Sonstige oberflächliche Verletzungen des Augenlides und der Periokularregion: Sonstige                               |
| Q10.1  | Angeborenes Ektropium   | S01.1  | Offene Wunde des Augenlides und der Periokularregion   |
| Q10.2  | Angeborenes Entropium   | S05.0  | Verletzung der Konjunktiva und Abrasio corneae ohne Angabe eines Fremdkörpers  |
| Q10.3  | Sonstige angeborene Fehlbildungen des Augenlides  | S05.1  | Prellung des Augapfels und des Orbitagewebes   |
| Q10.4  | Fehlen und Agenesie des Tränenapparates   | S05.2  | Rissverletzung und Ruptur des Auges mit Prolaps oder Verlust intraokularen Gewebes                                   |
| Q10.5  | Angeborene Stenose und Striktur des Canaliculus lacrimalis  | S05.3  | Rissverletzung des Auges ohne Prolaps oder Verlust intraokularen Gewebes   |
| Q10.6  | Sonstige angeborene Fehlbildungen des Tränenapparates   | S05.4  | Penetrierende Wunde der Orbita mit oder ohne Fremdkörper   |
| Q10.7  | Angeborene Fehlbildung der Orbita   | S05.5  | Penetrierende Wunde des Augapfels mit Fremdkörper  |
| Q11.0  | Zystenauge [cystic eyeball]   | S05.6  | Penetrierende Wunde des Augapfels ohne Fremdkörper   |
| Q11.1  | Sonstiger Anophthalmus  | S05.7  | Abriss des Augapfels   |
| Q11.2  | Mikrophthalmus  | S05.8  | Sonstige Verletzungen des Auges und der Orbita   |
| Q11.3  | Makrophthalmus  | S05.9  | Verletzung des Auges und der Orbita, nicht näher bezeichnet  |
| Q12.0  | Cataracta congenita   | T15.0  | Fremdkörper in der Kornea  |
| Q12.1  | Angeborene Linsenverlagerung  | T15.1  | Fremdkörper im Konjunktivalsack  |
| Q12.2  | Linsenkolobom   | T15.8  | Fremdkörper an sonstigen und mehreren Lokalisationen des äußeren Auges   |
| Q12.3  | Angeborene Aphakie  | T15.9  | Fremdkörper im äußeren Auge, Teil nicht näher bezeichnet   |
| Q12.4  | Sphärophakie  | T26.0  | Verbrennung des Augenlides und der Periokularregion  |
| Q12.8  | Sonstige angeborene Fehlbildungen der Linse   | T26.1  | Verbrennung der Kornea und des Konjunktivalsackes  |
| Q12.9  | Angeborene Fehlbildung der Linse, nicht näher bezeichnet  | T26.2  | Verbrennung mit nachfolgender Ruptur und Destruktion des Augapfels   |
| Q13.0  | Iriskolobom   | T26.3  | Verbrennung sonstiger Teile des Auges und seiner Anhangsgebilde  |
| Q13.1  | Fehlen der Iris (angeboren)   | T26.4  | Verbrennung des Auges und seiner Anhangsgebilde, Teil nicht näher bezeichnet   |
| Q13.2  | Sonstige angeborene Fehlbildungen der Iris  | T26.5  | Verätzung des Augenlides und der Periokularregion  |
| Q13.3  | Angeborene Hornhauttrübung  | T26.6  | Verätzung der Kornea und des Konjunktivalsackes  |
| Q13.4  | Sonstige angeborene Fehlbildungen der Kornea  | T26.7  | Verätzung mit nachfolgender Ruptur und Destruktion des Augapfels   |
| Q13.5  | Blaue Sklera  | T26.8  | Verätzung sonstiger Teile des Auges und seiner Anhangsgebilde  |
| Q13.8  | Sonstige angeborene Fehlbildungen des vorderen Augenabschnittes   | T26.9  | Verätzung des Auges und seiner Anhangsgebilde, Teil nicht näher bezeichnet   |
| Q13.9  | Angeborene Fehlbildung des vorderen Augenabschnittes, nicht näher bezeichnet  | T49.5  | Vergiftung: Ophthalmika  |
| Q14.0  | Angeborene Fehlbildung des Glaskörpers  | T85.2  | Mechanische Komplikation durch eine intraokulare Linse   |
| Q14.1  | Angeborene Fehlbildung der Retina   | T85.3  | Mechanische Komplikation durch sonstige Augenprothesen, -implantate oder -transplantate                              |
| Q14.2  | Angeborene Fehlbildung der Papille  | T86.83 | Versagen und Abstoßung: Hornhauttransplantat des Auges   |
| Q14.3  | Angeborene Fehlbildung der Chorioidea   | Z94.7  | Zustand nach Keratoplastik   |
| Q14.8  | Sonstige angeborene Fehlbildungen des hinteren Augenabschnittes   | Z96.1  | Vorhandensein eines intraokularen Linsenimplantates  |
| Q14.9  | Angeborene Fehlbildung des hinteren Augenabschnittes, nicht näher bezeichnet  |        |  |
| Q15.0  | Angeborenes Glaukom   |        |  |
| Q15.8  | Sonstige näher bezeichnete angeborene Fehlbildungen des Auges   |        |  |
| Q15.9  | Angeborene Fehlbildung des Auges, nicht näher bezeichnet  |        |  |
| R44.1  | Optische Halluzinationen  |        |  |
| S00.1  | Prellung des Augenlides und der Periokularregion  |        |  |
| S00.20 | Sonstige oberflächliche Verletzungen des Augenlides und der Periokularregion: Art der Verletzung nicht näher bezeichnet |        |  |
| S00.21 | Sonstige oberflächliche Verletzungen des Augenlides und der Periokularregion: Schürfwunde                               |        |  |
| S00.22 | Sonstige oberflächliche Verletzungen des Augenlides und der Periokularregion: Blasenbildung (nichtthermisch)            |        |  |



**ADRG C01****Eingriffe bei penetrierenden Augenverletzungen**

Mindestens eine Diagnose in Tabelle C01-1 und Prozedur in Tabelle C01-2

**DRG C01Z****Eingriffe bei penetrierenden Augenverletzungen****Diagnose C01-1**

|       |  |       |  |
|-------|--|-------|--|
| S05.2 | Rissverletzung und Ruptur des Auges mit Prolaps oder Verlust intraokularen Gewebes | S05.6 | Penetrierende Wunde des Augapfels ohne Fremdkörper |
| S05.3 | Rissverletzung des Auges ohne Prolaps oder Verlust intraokularen Gewebes           | S05.7 | Abriss des Augapfels                               |
| S05.5 | Penetrierende Wunde des Augapfels mit Fremdkörper                                  |       |  |

**Prozedur C01-2**

|            |   |            |   |
|------------|---|------------|---|
| 08.11.20 ↔ | Offene Biopsie am Augenlid  | 08.62 ↔    | Plastische Rekonstruktion des Augenlids mit Schleimhautlappen oder -transplantat              |
| 08.21 ↔    | Exzision eines Chalazions   | 08.63 ↔    | Plastische Rekonstruktion des Augenlids mit Haarfollikeltransplantat                          |
| 08.22 ↔    | Exzision einer anderen kleineren Läsion am Augenlid   | 08.64 ↔    | Plastische Rekonstruktion des Augenlids mit tarsokonjunktivalem Lappen                        |
| 08.23 ↔    | Exzision einer grösseren Läsion am Augenlid, nicht durchgehend  | 08.69.00 ↔ | Sonstige plastische Rekonstruktion des Augenlids mit Lappen oder Transplantaten, n.n.bez.     |
| 08.24 ↔    | Exzision einer grösseren Läsion am Augenlid, perforierend   | 08.69.10 ↔ | Plastische Rekonstruktion des Augenlids mit Knorpel   |
| 08.31 ↔    | Behebung einer Blepharoptose durch M. frontalis-Verfahren mit Naht  | 08.69.11 ↔ | Plastische Rekonstruktion des Augenlids mit alloplastischem Material                          |
| 08.32 ↔    | Behebung einer Blepharoptose durch M. frontalis-Verfahren mit Faszienchlinge                                  | 08.69.12 ↔ | Plastische Rekonstruktion des Augenlids mit Verschiebe- und Rotationsplastik des Lides        |
| 08.33 ↔    | Behebung einer Blepharoptose durch Resektion oder Verlagerung des M. levator palpebrae oder seiner Aponeurose | 08.69.13 ↔ | Plastische Rekonstruktion des Augenlids mit Oberlidverlängerung                               |
| 08.34 ↔    | Behebung einer Blepharoptose durch andere Verfahren am M. levator palpebrae                                   | 08.69.99 ↔ | Sonstige plastische Rekonstruktion des Augenlids mit Lappen oder Transplantaten, sonstige     |
| 08.35 ↔    | Behebung einer Blepharoptose durch Tarsoplastik   | 08.71 ↔    | Den Lidrand umfassende plastische Rekonstruktion des Augenlids, partielle Tiefe               |
| 08.36 ↔    | Behebung einer Blepharoptose durch andere Verfahren   | 08.72 ↔    | Sonstige plastische Rekonstruktion des Augenlids, partielle Tiefe                             |
| 08.37 ↔    | Reduktion einer Ptosen-Überkorrektur  | 08.73.00 ↔ | Den Lidrand umfassende plastische Rekonstruktion des Augenlids, volle Tiefe, n.n.bez.         |
| 08.38 ↔    | Korrektur einer Lidretraktion   | 08.73.10 ↔ | Verschiebeplastik der Lidkante  |
| 08.41 ↔    | Behebung von Entropium oder Ektropium durch Thermokauterisation   | 08.73.99 ↔ | Den Lidrand umfassende plastische Rekonstruktion des Augenlids, volle Tiefe, sonstige         |
| 08.42 ↔    | Behebung von Entropium oder Ektropium durch Nahtverfahren   | 08.74.00 ↔ | Sonstige plastische Rekonstruktion des Augenlids, volle Tiefe, n.n.bez.                       |
| 08.43 ↔    | Behebung von Entropium oder Ektropium durch Keilresektion   | 08.74.10 ↔ | Oberlidverlängerung   |
| 08.44.00 ↔ | Behebung von Entropium oder Ektropium durch Lidplastik, n.n.bez.  | 08.74.99 ↔ | Sonstige plastische Rekonstruktion des Augenlids, volle Tiefe, sonstige                       |
| 08.44.10 ↔ | Behebung von Entropium oder Ektropium durch Lidplastik, horizontale Verkürzung des Augenlides                 | 08.82 ↔    | Versorgung einer Risswunde des Augenlids, den Lidrand umfassend, partielle Tiefe              |
| 08.44.99 ↔ | Behebung von Entropium oder Ektropium durch Lidplastik, sonstige  | 08.83 ↔    | Sonstige Versorgung einer Risswunde des Augenlids, partielle Tiefe                            |
| 08.49.00 ↔ | Sonstiger Eingriff zur Korrektur eines Entropiums oder Ektropiums, n.n.bez.                                   | 08.84 ↔    | Versorgung einer Risswunde des Augenlids, den Lidrand umfassend, volle Tiefe                  |
| 08.49.10 ↔ | Sonstiger Eingriff zur Korrektur eines Entropiums oder Ektropiums, Operation an den Lidretraktoren            | 08.85 ↔    | Sonstige Versorgung einer Risswunde des Augenlids, volle Tiefe                                |
| 08.49.11 ↔ | Sonstiger Eingriff zur Korrektur eines Entropiums oder Ektropiums, Reposition einer Lidlamelle                | 08.86 ↔    | Rhytidektomie am Unterlid   |
| 08.49.99 ↔ | Sonstiger Eingriff zur Korrektur eines Entropiums oder Ektropiums, sonstige                                   | 08.87 ↔    | Rhytidektomie am Oberlid  |
| 08.51 ↔    | Kanthotomie   | 08.89.10 ↔ | Plastische Rekonstruktion des Augenlids, medialer oder lateraler Lidwinkel                    |
| 08.59.00 ↔ | Sonstige Anpassung der Lidposition, n.n.bez.  | 08.89.11 ↔ | Plastische Rekonstruktion des Augenlids durch Hebung der Augenbraue                           |
| 08.59.10 ↔ | Kanthoplastik, n.n.bez.   | 08.89.12 ↔ | Plastische Rekonstruktion des Augenlids durch Entfernung eines Fettgewebeprolapses der Orbita |
| 08.59.11 ↔ | Kanthopexie   | 08.89.13 ↔ | Plastische Rekonstruktion des Augenlids durch Oberflächenbehandlung mit Laser                 |
| 08.59.12 ↔ | Korrekturoperation bei Epikanthus   | 08.89.14 ↔ | Plastische Rekonstruktion des Augenlids durch sonstige Oberlidverlängerung                    |
| 08.59.99 ↔ | Sonstige Anpassung der Lidposition, sonstige  |            |   |
| 08.61.10 ↔ | Plastische Rekonstruktion des Augenlids mit Hautlappen  |            |   |
| 08.61.11 ↔ | Plastische Rekonstruktion des Augenlids mit Hauttransplantat  |            |   |



|            |  |            |  |
|------------|--|------------|--|
| 08.89.15 ↔ | Plastische Rekonstruktion des Augenlids durch Unterlidverlängerung                   | 10.6X.00 ↔ | Versorgung einer Konjunktivaverletzung, n.n.bez.                                       |
| 08.89.99 ↔ | Sonstige plastische Rekonstruktion des Augenlids, sonstige                           | 10.6X.10 ↔ | Versorgung einer Konjunktivaverletzung, durch Naht                                     |
| 09.0 ↔     | Inzision der Tränendrüse   | 10.6X.99 ↔ | Versorgung einer Konjunktivaverletzung, sonstige                                       |
| 09.11 ↔    | Biopsie der Tränendrüse  | 11.0 ↔     | Entfernen eines intrakornealen Fremdkörpers aus der Kornea mittels Magnet              |
| 09.12 ↔    | Biopsie des Tränensacks  | 11.1 ↔     | Inzision der Kornea  |
| 09.20 ↔    | Exzision einer Tränendrüse, n.n.bez.   | 11.22.20 ↔ | Offene Biopsie der Kornea  |
| 09.21 ↔    | Exzision einer Läsion der Tränendrüse  | 11.31 ↔    | Transposition eines Pterygiums   |
| 09.22 ↔    | Sonstige partielle Resektion einer Tränendrüse                                       | 11.32 ↔    | Exzision eines Pterygiums mit Korneatransplantat                                       |
| 09.23 ↔    | Totale Resektion einer Tränendrüse   | 11.39.00 ↔ | Sonstige Exzision eines Pterygiums, n.n.bez.   |
| 09.3 ↔     | Sonstige Operationen an der Tränendrüse  | 11.39.10 ↔ | Exzision eines Pterygiums mit (phototherapeutischer) Keratektomie                      |
| 09.44 ↔    | Intubation des Ductus nasolacrimalis   | 11.39.11 ↔ | Exzision eines Pterygiums mit sonstiger Bindehautplastik                               |
| 09.53 ↔    | Inzision des Tränensacks   | 11.39.99 ↔ | Sonstige Exzision eines Pterygiums, sonstige   |
| 09.6 ↔     | Exzision an Tränensack und ableitenden Tränenwegen                                   | 11.41 ↔    | Mechanisches Entfernen von Korneaepithel   |
| 09.71 ↔    | Korrektur eines evertierten Tränenpünktchens   | 11.42 ↔    | Thermokauterisation einer Kornealäsion   |
| 09.72 ↔    | Sonstige plastische Rekonstruktion am Tränenpünktchen                                | 11.43 ↔    | Kryotherapie einer Kornealäsion  |
| 09.73 ↔    | Plastische Rekonstruktion eines Canaliculus lacrimalis                               | 11.49.00 ↔ | Sonstiges Entfernen oder Destruktion einer Kornealäsion, n.n.bez.                      |
| 09.81 ↔    | Dakryozystorhinostomie   | 11.49.10 ↔ | Destruktion einer Kornealäsion, durch Laserkoagulation                                 |
| 09.82 ↔    | Konjunktivozystorhinostomie  | 11.49.19 ↔ | Sonstige Destruktion einer Kornealäsion  |
| 09.83 ↔    | Konjunktivozystorhinostomie mit Einsetzen von Tubus oder Stent                       | 11.49.20 ↔ | Keratektomie einer Kornealäsion durch Phototherapie                                    |
| 09.91 ↔    | Obliteration des Tränenpünktchens  | 11.49.29 ↔ | Sonstige Keratektomie einer Kornealäsion   |
| 09.99 ↔    | Sonstige Operation am Tränensystem, sonstige   | 11.49.99 ↔ | Sonstiges Entfernen oder Destruktion einer Kornealäsion, sonstige                      |
| 10.0 ↔     | Entfernen eines subkonjunktivalen Fremdkörpers aus der Konjunktiva durch Inzision    | 11.51 ↔    | Naht einer Korneaverletzung  |
| 10.31.10 ↔ | Exzision von Läsion oder Gewebe der Konjunktiva mit Plastik                          | 11.52 ↔    | Korrektur einer postoperativen Wunddehiszenz an der Kornea                             |
| 10.31.99 ↔ | Exzision von Läsion oder Gewebe der Konjunktiva, sonstige                            | 11.53 ↔    | Versorgung einer Korneaverletzung oder -wunde mit Konjunktiva-Lappen                   |
| 10.41.00 ↔ | Plastische Rekonstruktion eines Symblepharons mit freiem Transplantat, n.n.bez.      | 11.59.00 ↔ | Sonstige Rekonstruktion an der Kornea, n.n.bez.  |
| 10.41.10 ↔ | Plastische Rekonstruktion eines Symblepharons mit freiem Transplantat, autogen       | 11.59.10 ↔ | Rekonstruktion durch Deckung der Kornea, n.n.bez.                                      |
| 10.41.11 ↔ | Plastische Rekonstruktion eines Symblepharons mit freiem Transplantat, nicht autogen | 11.59.11 ↔ | Rekonstruktion durch Deckung der Kornea durch eine Amnionmembran                       |
| 10.41.99 ↔ | Plastische Rekonstruktion eines Symblepharons mit freiem Transplantat, sonstige      | 11.59.12 ↔ | Rekonstruktion durch sonstige Deckung der Kornea                                       |
| 10.42.00 ↔ | Konjunktivale Fornix-Rekonstruktion mit freiem Transplantat, n.n.bez.                | 11.59.99 ↔ | Sonstige Rekonstruktion an der Kornea, sonstige  |
| 10.42.10 ↔ | Konjunktivale Fornix-Rekonstruktion mit freiem Transplantat, autogen                 | 11.60 ↔    | Korneatransplantation, n.n.bez.  |
| 10.42.11 ↔ | Konjunktivale Fornix-Rekonstruktion mit freiem Transplantat, nicht autogen           | 11.61 ↔    | Lamelläre Keratoplastik mit Autotransplantat   |
| 10.42.99 ↔ | Konjunktivale Fornix-Rekonstruktion mit freiem Transplantat, sonstige                | 11.62 ↔    | Sonstige lamelläre Keratoplastik   |
| 10.43 ↔    | Sonstige Rekonstruktion der konjunktivalen Fornix                                    | 11.63 ↔    | Penetrierende Keratoplastik mit Autotransplantat                                       |
| 10.44.00 ↔ | Sonstiges freies Transplantat an die Konjunktiva, n.n.bez.                           | 11.64 ↔    | Sonstige penetrierende Keratoplastik   |
| 10.44.10 ↔ | Sonstiges freies Transplantat an die Konjunktiva, autogen                            | 11.69.00 ↔ | Sonstige Korneatransplantation, n.n.bez.   |
| 10.44.11 ↔ | Sonstiges freies Transplantat an die Konjunktiva, nicht autogen                      | 11.69.10 ↔ | Austausch-Keratoplastik  |
| 10.44.99 ↔ | Sonstiges freies Transplantat an die Konjunktiva, sonstige                           | 11.69.20 ↔ | Perforierende Korneatransplantation  |
| 10.45.00 ↔ | Limbusstammzelltransplantation, n.n.bez.   | 11.69.99 ↔ | Sonstige Korneatransplantation, sonstige   |
| 10.45.09 ↔ | Limbusstammzelltransplantation, sonstige   | 11.71 ↔    | Keratomileusis   |
| 10.45.11 ↔ | Autologe Limbusstammzelltransplantation mit in-vitro kultivierten Limbusstammzellen  | 11.72 ↔    | Keratophakie   |
| 10.49.00 ↔ | Sonstige Konjunktivoplastik, n.n.bez.  | 11.73 ↔    | Keratoprothese   |
| 10.49.10 ↔ | Sonstige Konjunktivoplastik, Tenonplastik  | 11.74 ↔    | Thermokeratoplastik  |
| 10.49.99 ↔ | Sonstige Konjunktivoplastik, sonstige  | 11.75 ↔    | Radiäre Keratotomie  |
| 10.5X.00 ↔ | Lösung von Adhäsionen an Konjunktiva und Augenlid, n.n.bez.                          | 11.76 ↔    | Epikeratophakie  |
| 10.5X.10 ↔ | Lösung von Adhäsionen an Konjunktiva und Augenlid mit Bindehautplastik               | 11.79.00 ↔ | Sonstige rekonstruktive und refraktive Eingriffe an der Kornea, n.n.bez.               |
| 10.5X.99 ↔ | Lösung von Adhäsionen an Konjunktiva und Augenlid, sonstige                          | 11.79.10 ↔ | Photorefraktive Keratektomie   |
|            |  | 11.79.20 ↔ | Implantation eines intrastromalen Ringsegmentes an der Kornea                          |
|            |  | 11.79.99 ↔ | Sonstige rekonstruktive und refraktive Eingriffe an der Kornea, sonstige               |
|            |  | 11.91 ↔    | Tätowierung der Kornea   |
|            |  | 11.92 ↔    | Entfernen eines künstlichen Korneaimplantats   |
|            |  | 12.00 ↔    | Entfernen eines intraokulären Fremdkörpers aus der vorderen Augenkammer, n.n.bez.      |
|            |  | 12.01 ↔    | Entfernen eines intraokulären Fremdkörpers aus der vorderen Augenkammer mittels Magnet |
|            |  | 12.02 ↔    | Entfernen eines intraokulären Fremdkörpers aus der vorderen Augenkammer ohne Magnet    |
|            |  | 12.11 ↔    | Iridotomie mit Transfixation   |
|            |  | 12.12 ↔    | Sonstige Iridotomie  |

|            |  |            |   |
|------------|--|------------|---|
| 12.13 ↔    | Exzision einer prolabierten Iris   | 12.89 ↔    | Operationen an der Sklera, sonstige   |
| 12.14 ↔    | Sonstige Iridektomie   | 12.91.00 ↔ | Therapeutische Evakuierung der vorderen Augenkammer, n.n.bez.                                 |
| 12.21 ↔    | Diagnostische Aspiration der vorderen Augenkammer  | 12.91.10 ↔ | Vorderkammerspülung, n.n.bez.   |
| 12.31 ↔    | Lösung von Goniosynechien  | 12.91.11 ↔ | Vorderkammerspülung mit Entfernung von Silikonöl  |
| 12.32 ↔    | Lösung von anderen vorderen Synechien  | 12.91.19 ↔ | Vorderkammerspülung, sonstige   |
| 12.33 ↔    | Lösung von hinteren Synechien  | 12.91.20 ↔ | Parazentese der vorderen Augenkammer  |
| 12.34 ↔    | Lösung von korneovitrealen Adhäsionen  | 12.91.99 ↔ | Therapeutische Evakuierung der vorderen Augenkammer, sonstige                                 |
| 12.35 ↔    | Koreplastik  | 12.92.09 ↔ | Injektion in die vordere Augenkammer, sonstige  |
| 12.36 ↔    | Implantation und Wechsel einer Irisprothese  | 12.92.21 ↔ | Injektion in die vordere Augenkammer, Luft  |
| 12.39.00 ↔ | Sonstige Iridoplastik, n.n.bez.  | 12.92.29 ↔ | Injektion in die vordere Augenkammer, sonstiges Gas   |
| 12.39.10 ↔ | Iridoplastik durch Laser zur Erleichterung der intraokulären Zirkulation                   | 12.93 ↔    | Exzision oder Destruktion einer Epitheleinwucherung in die vordere Augenkammer                |
| 12.39.99 ↔ | Sonstige Iridoplastik, sonstige  | 12.97 ↔    | Sonstige Operationen an der Iris  |
| 12.40 ↔    | Entfernen einer Läsion der vorderen Augenkammer, n.n.bez.                                  | 12.98.00 ↔ | Sonstige Operationen am Corpus ciliare, n.n.bez.  |
| 12.41 ↔    | Destruktion einer Irläsion ohne Exzision   | 12.98.10 ↔ | Fixation des Ziliarkörpers  |
| 12.42 ↔    | Exzision einer Irläsion  | 12.98.99 ↔ | Sonstige Operationen am Corpus ciliare, sonstige  |
| 12.43 ↔    | Destruktion einer Läsion des Corpus ciliare, ohne Exzision                                 | 12.99.00 ↔ | Sonstige Operationen an der vorderen Augenkammer, n.n.bez.                                    |
| 12.44 ↔    | Exzision einer Läsion des Corpus ciliare   | 12.99.99 ↔ | Sonstige Operationen an der vorderen Augenkammer, sonstige                                    |
| 12.51 ↔    | Goniotomie ohne Goniopunktion  | 13.00 ↔    | Entfernen eines Fremdkörpers aus der Linse, n.n.bez.  |
| 12.52 ↔    | Goniotomie ohne Goniopunktion  | 13.01 ↔    | Entfernen eines Fremdkörpers aus der Linse mittels Magnet                                     |
| 12.53 ↔    | Goniotomie mit Goniopunktion   | 13.02 ↔    | Entfernen eines Fremdkörpers aus der Linse ohne Magnet  |
| 12.54 ↔    | Trabekulotomie ab externo  | 13.11 ↔    | Intrakapsuläre Extraktion der Linse durch inferioren temporalen Zugang                        |
| 12.55 ↔    | Zyklodialyse   | 13.19 ↔    | Intrakapsuläre Extraktion der Linse, sonstige   |
| 12.59.00 ↔ | Sonstige Erleichterung der intraokulären Zirkulation, n.n.bez.                             | 13.2 ↔     | Extrakapsuläre Extraktion der Linse durch lineares Extraktionsverfahren                       |
| 12.59.10 ↔ | Erleichterung der intraokulären Zirkulation durch Trabekuloplastik oder Gonioplastik       | 13.3 ↔     | Extrakapsuläre Extraktion der Linse durch einfaches Aspirations- (und Irrigations-) Verfahren |
| 12.59.11 ↔ | Erleichterung der intraokulären Zirkulation durch Aspiration und Kürettage am Trabekelwerk | 13.41 ↔    | Phakoemulsifikation und Aspiration eines Katarakts  |
| 12.59.99 ↔ | Sonstige Erleichterung der intraokulären Zirkulation, sonstige                             | 13.42 ↔    | Mechanische Phakofragmentation und Aspiration eines Katarakts durch posterioren Zugang        |
| 12.61.00 ↔ | Trepanation der Sklera mit Iridektomie, n.n.bez.   | 13.43 ↔    | Mechanische Phakofragmentation und andere Aspiration eines Katarakts                          |
| 12.61.10 ↔ | Gedeckte Trepanation der Sklera mit Iridektomie  | 13.51 ↔    | Extrakapsuläre Extraktion der Linse durch inferioren temporalen Zugang                        |
| 12.61.11 ↔ | Nicht gedeckte Trepanation der Sklera mit Iridektomie                                      | 13.59 ↔    | Sonstige extrakapsuläre Extraktion der Linse, sonstige  |
| 12.61.99 ↔ | Trepanation der Sklera mit Iridektomie, sonstige   | 13.64 ↔    | Diszision einer Sekundärmembran (nach Katarakt)   |
| 12.62 ↔    | Thermokauterisation der Sklera mit Iridektomie   | 13.65 ↔    | Exzision einer Sekundärmembran (nach Katarakt)  |
| 12.63 ↔    | Iridenkleisis und Iridotaxis   | 13.66 ↔    | Mechanische Fragmentation einer Sekundärmembran (nach Katarakt)                               |
| 12.64.00 ↔ | Trabekulektomie ab externo, n.n.bez.   | 13.69 ↔    | Sonstige Kataraktextraktion, sonstige   |
| 12.64.10 ↔ | Gedeckte Trabekulektomie ab externo  | 13.71 ↔    | Implantation einer Intraokularlinse anlässlich einer Kataraktextraktion, einseitig            |
| 12.64.11 ↔ | Nicht gedeckte Trabekulektomie ab externo  | 13.72 ↔    | Sekundäre Implantation einer Intraokularlinse   |
| 12.64.99 ↔ | Trabekulektomie ab externo, sonstige   | 13.73 ↔    | Implantation einer iristragenden Intraokularlinse   |
| 12.65 ↔    | Sonstige Sklerafistulisierung mit Iridektomie  | 13.79 ↔    | Implantation einer Intraokularlinse, sonstige   |
| 12.66 ↔    | Postoperative Revision einer Sklerafistulisierungs-Massnahme                               | 13.8 ↔     | Entfernen einer Intraokularlinse  |
| 12.69.00 ↔ | Sonstige Sklerafistulisierungs-Massnahme, n.n.bez.   | 13.91 ↔    | Implantation von intraokulärer teleskopischer Prothese  |
| 12.69.10 ↔ | Filternde Operationen zur Senkung des Augeninnendrucks                                     | 13.92 ↔    | Kapsulotomie an der Linse   |
| 12.69.99 ↔ | Sonstige Sklerafistulisierungs-Massnahme, sonstige   | 13.93 ↔    | Verschluss eines Defekts an der Linse mit Gewebekleber  |
| 12.71 ↔    | Zyklodiatthermie   | 13.99 ↔    | Sonstige Operationen an der Linse, sonstige   |
| 12.72 ↔    | Zyklokryotherapie  | 14.00 ↔    | Entfernen eines Fremdkörpers aus der hinteren Augenkammer, n.n.bez.                           |
| 12.73 ↔    | Zyklophotokoagulation  | 14.01 ↔    | Entfernen eines Fremdkörpers aus der hinteren Augenkammer mittels Magnet                      |
| 12.74 ↔    | Verkleinerung des Corpus ciliare, n.n.bez.   | 14.02 ↔    | Entfernen eines Fremdkörpers aus der hinteren Augenkammer ohne Magnet                         |
| 12.79.00 ↔ | Sonstige Glaukomoperationen, n.n.bez.  | 14.11 ↔    | Diagnostische Aspiration am Glaskörper  |
| 12.79.10 ↔ | Viskokanalostomie bei Glaukom  | 14.21 ↔    | Destruktion einer chorioretinalen Läsion durch Diathermie                                     |
| 12.79.11 ↔ | Tiefe Sklerektomie bei Glaukom   |            |   |
| 12.79.20 ↔ | Implantation eines Glaukom-Drainage-Implantats   |            |   |
| 12.79.99 ↔ | Sonstige Glaukomoperationen, sonstige  |            |   |
| 12.81 ↔    | Naht einer Skleraverletzung  |            |   |
| 12.82 ↔    | Verschluss einer Sklerafistel  |            |   |
| 12.83 ↔    | Revision einer Operationswunde der vorderen Augenkammer, n.a.klass.                        |            |   |
| 12.84 ↔    | Exzision oder Destruktion einer Skleraläsion   |            |   |
| 12.85 ↔    | Versorgung eines skleralen Staphyloms mit Transplantat                                     |            |   |
| 12.86 ↔    | Sonstige Versorgung eines skleralen Staphyloms   |            |   |
| 12.87 ↔    | Skleraverstärkung mit Transplantat   |            |   |
| 12.88 ↔    | Sonstige Skleraverstärkung   |            |   |

|            |   |            |   |
|------------|---|------------|---|
| 14.22 ↔    | Destruktion einer chorioretinalen Läsion durch Kryotherapie                             | 14.9X.12 ↔ | Wechsel einer epiretinalen Netzhautprothese   |
| 14.23 ↔    | Destruktion einer chorioretinalen Läsion durch Xenon-Bogen-Photokoagulation             | 14.9X.13 ↔ | Entfernen einer epiretinalen Netzhautprothese   |
| 14.24 ↔    | Destruktion einer chorioretinalen Läsion durch Laser-Photokoagulation                   | 14.9X.14 ↔ | Einsetzen einer subretinalen Netzhautprothese   |
| 14.25 ↔    | Destruktion einer chorioretinalen Läsion durch nicht näher bezeichnete Photokoagulation | 14.9X.15 ↔ | Wechsel einer subretinalen Netzhautprothese   |
| 14.26 ↔    | Destruktion einer chorioretinalen Läsion durch Radiotherapie                            | 14.9X.16 ↔ | Entfernen einer subretinalen Netzhautprothese   |
| 14.27 ↔    | Destruktion einer chorioretinalen Läsion durch Implantation einer Strahlenquelle        | 14.9X.20 ↔ | Fixierung von Markierungsplättchen für die Strahlentherapie an Retina, Chorioidea und hinterer Augenkammer  |
| 14.29 ↔    | Destruktion einer chorioretinalen Läsion, sonstige                                      | 14.9X.21 ↔ | Entfernung von Markierungsplättchen für die Strahlentherapie an Retina, Chorioidea und hinterer Augenkammer |
| 14.31 ↔    | Versorgung eines Retinarisses durch Diathermie  | 14.9X.22 ↔ | Lagekorrektur eines strahlenden Applikators an Retina, Chorioidea und hinterer Augenkammer                  |
| 14.32 ↔    | Versorgung eines Retinarisses durch Kryotherapie  | 14.9X.23 ↔ | Entfernung eines strahlenden Applikators an Retina, Chorioidea und hinterer Augenkammer                     |
| 14.33 ↔    | Versorgung eines Retinarisses durch Xenon-Bogen-Photokoagulation                        | 14.9X.99 ↔ | Sonstige Operationen an Retina, Chorioidea und hinterer Augenkammer, sonstige                               |
| 14.34 ↔    | Versorgung eines Retinarisses durch Laser-Photokoagulation                              | 15.11.00 ↔ | Rücklagerung eines äusseren Augenmuskels, n.n.bez.  |
| 14.35 ↔    | Versorgung eines Retinarisses durch nicht näher bezeichnete Photokoagulation            | 15.11.10 ↔ | Rücklagerung eines äusseren geraden Augenmuskels  |
| 14.39.00 ↔ | Sonstige Versorgung eines Retinarisses, n.n.bez.  | 15.11.11 ↔ | Rücklagerung eines äusseren schrägen Augenmuskels   |
| 14.39.10 ↔ | Versorgung eines Retinarisses durch schwere Flüssigkeiten                               | 15.11.99 ↔ | Rücklagerung eines äusseren Augenmuskels, sonstige  |
| 14.39.99 ↔ | Sonstige Versorgung eines Retinarisses, sonstige  | 15.12.00 ↔ | Vorverlagerung von einem äusseren Augenmuskel, n.n.bez.   |
| 14.41 ↔    | Sklera-Cerclage mit Plombe  | 15.12.10 ↔ | Vorverlagerung von einem äusseren geraden Augenmuskel   |
| 14.49 ↔    | Sonstige Sklera-Cerclage  | 15.12.11 ↔ | Vorverlagerung von einem äusseren schrägen Augenmuskel  |
| 14.51 ↔    | Behebung einer Amotio retinae durch Diathermie  | 15.12.99 ↔ | Vorverlagerung von einem äusseren Augenmuskel, sonstige   |
| 14.52 ↔    | Behebung einer Amotio retinae durch Kryotherapie  | 15.13.00 ↔ | Resektion von einem äusseren Augenmuskel, n.n.bez.  |
| 14.53 ↔    | Behebung einer Amotio retinae durch Xenon-Bogen-Photokoagulation                        | 15.13.10 ↔ | Resektion von einem äusseren Augenmuskel, an einem geraden Augenmuskel                                      |
| 14.54 ↔    | Behebung einer Amotio retinae durch Laser-Photokoagulation                              | 15.13.11 ↔ | Resektion von einem äusseren Augenmuskel, an einem schrägen Augenmuskel                                     |
| 14.55 ↔    | Behebung einer Amotio retinae durch nicht näher bezeichnete Photokoagulation            | 15.13.99 ↔ | Resektion von einem äusseren Augenmuskel, sonstige  |
| 14.59.00 ↔ | Sonstige Verfahren zur Behebung einer Amotio retinae, n.n.bez.                          | 15.19.00 ↔ | Sonstige Operationen an einem äusseren Augenmuskel mit temporärer Ablösung vom Augapfel, n.n.bez.           |
| 14.59.10 ↔ | Behebung einer Amotio retinae durch schwere Flüssigkeiten                               | 15.19.10 ↔ | Verstärkende Eingriffe an Augenmuskeln, n.n.bez.  |
| 14.59.11 ↔ | Behebung einer Amotio retinae durch Endotamponade (Gas)                                 | 15.19.11 ↔ | Verstärkende Eingriffe an einem geraden Augenmuskel   |
| 14.59.99 ↔ | Sonstige Verfahren zur Behebung einer Amotio retinae, sonstige                          | 15.19.12 ↔ | Verstärkende Eingriffe an einem schrägen Augenmuskel  |
| 14.6X.00 ↔ | Entfernen von chirurgisch implantiertem Material aus der hinteren Augenkammer, n.n.bez. | 15.19.19 ↔ | Sonstige Verstärkende Eingriffe an Augenmuskeln   |
| 14.6X.10 ↔ | Revision und Wechsel einer Sklera-Cerclage  | 15.19.20 ↔ | Schwächende Eingriffe an Augenmuskeln, n.n.bez.   |
| 14.6X.20 ↔ | Entfernung einer Sklera-Cerclage  | 15.19.21 ↔ | Schwächende Eingriffe an einem geraden Augenmuskeln   |
| 14.6X.99 ↔ | Entfernen von chirurgisch implantiertem Material aus der hinteren Augenkammer, sonstige | 15.19.22 ↔ | Schwächende Eingriffe an einem schrägen Augenmuskeln  |
| 14.71.00 ↔ | Entfernen des Glaskörpers durch anterioren Zugang, n.n.bez.                             | 15.19.29 ↔ | Sonstige Schwächende Eingriffe an Augenmuskeln  |
| 14.71.10 ↔ | Vordere Vitrektomie über Pars plana   | 15.19.30 ↔ | Myopexie an geraden Augenmuskeln  |
| 14.71.19 ↔ | Sonstige Vitrektomie über Pars plana  | 15.19.40 ↔ | Chirurgie der Abrollstrecke   |
| 14.71.99 ↔ | Entfernen des Glaskörpers durch anterioren Zugang, sonstige                             | 15.19.99 ↔ | Sonstige Operationen an einem äusseren Augenmuskel mit temporärer Ablösung vom Augapfel, sonstige           |
| 14.72 ↔    | Sonstiges Entfernen des Glaskörpers   | 15.21.00 ↔ | Verlängerungsverfahren an einem äusseren Augenmuskel, n.n.bez.  |
| 14.73.00 ↔ | Mechanische Vitrektomie durch anterioren Zugang, n.n.bez.                               | 15.21.10 ↔ | Verlängerungsverfahren an einem einzelnen äusseren geraden Augenmuskel                                      |
| 14.73.10 ↔ | Mechanische Vitrektomie durch anterioren Zugang, Pars-plana-Vitrektomie                 | 15.21.11 ↔ | Verlängerungsverfahren an einem einzelnen äusseren schrägen Augenmuskel                                     |
| 14.73.19 ↔ | Mechanische Vitrektomie durch sonstigen anterioren Zugang                               | 15.21.99 ↔ | Sonstige Verlängerungsverfahren an einem äusseren Augenmuskel   |
| 14.73.99 ↔ | Mechanische Vitrektomie durch anterioren Zugang, sonstige                               | 15.22.00 ↔ | Verkürzungsverfahren an äusseren Augenmuskeln, n.n.bez.   |
| 14.74 ↔    | Sonstige mechanische Vitrektomie  | 15.22.10 ↔ | Verkürzungsverfahren an einem einzelnen äusseren geraden Augenmuskel  |
| 14.79 ↔    | Operationen am Glaskörper, sonstige   |            |   |
| 14.9X.00 ↔ | Sonstige Operationen an Retina, Chorioidea und hinterer Augenkammer, n.n.bez.           |            |   |
| 14.9X.10 ↔ | Sonstige Operation an der Retina, Rotation der Netzhaut                                 |            |   |
| 14.9X.11 ↔ | Einsetzen einer epiretinalen Netzhautprothese   |            |   |

|   |   |
|---|---|
| 15.22.11 ↔ Verkürzungsverfahren an einem einzelnen äusseren schrägen Augenmuskel  | 15.4X.21 ↔ Myopexie an mindestens zwei geraden Augenmuskeln mit Operation an mindestens einem weiteren Augenmuskel ohne temporäre Ablösung von Augapfel |
| 15.22.99 ↔ Verkürzungsverfahren an einem einzelnen äusseren Augenmuskel, sonstige   | 15.4X.99 ↔ Operationen an zwei oder mehreren äusseren Augenmuskeln ohne temporäre Ablösung von Augapfel, sonstige                                       |
| 15.29.00 ↔ Sonstige Operationen an einem einzelnen äusseren Augenmuskel, n.n.bez.   | 15.5X.00 ↔ Transposition eines äusseren Augenmuskels, n.n.bez.  |
| 15.29.01 ↔ Sonstige Operationen an einem einzelnen äusseren geraden Augenmuskel   | 15.5X.10 ↔ Transposition eines äusseren geraden Augenmuskels  |
| 15.29.02 ↔ Sonstige Operationen an einem einzelnen äusseren schrägen Augenmuskel  | 15.5X.11 ↔ Transposition eines äusseren schrägen Augenmuskels   |
| 15.29.09 ↔ Sonstige Operationen an einem einzelnen äusseren Augenmuskel, sonstige   | 15.5X.99 ↔ Transposition eines äusseren Augenmuskels, sonstige  |
| 15.29.10 ↔ Adhäsionolyse an einem einzelnen äusseren Augenmuskel, n.n.bez.  | 15.6 ↔ Revision einer Operation an den äusseren Augenmuskeln  |
| 15.29.11 ↔ Adhäsionolyse an einem einzelnen äusseren geraden Augenmuskel  | 15.7 ↔ Versorgung eines Traumas an einem äusseren Augenmuskel   |
| 15.29.12 ↔ Adhäsionolyse an einem einzelnen äusseren schrägen Augenmuskel   | 15.9 ↔ Sonstige Operationen an äusseren Augenmuskeln und Sehnen   |
| 15.29.19 ↔ Adhäsionolyse an einem einzelnen äusseren Augenmuskel, sonstige  | 16.01 ↔ Orbitotomie mit Knochenlappen   |
| 15.29.30 ↔ Absetzen eines einzelnen äusseren Augenmuskels, n.n.bez.   | 16.02 ↔ Orbitotomie mit Einsetzen eines orbitalen Implantats  |
| 15.29.31 ↔ Absetzen eines einzelnen äusseren geraden Augenmuskels   | 16.09 ↔ Orbitotomie, sonstige   |
| 15.29.32 ↔ Absetzen eines einzelnen äusseren schrägen Augenmuskels  | 16.1 ↔ Entfernen eines penetrierenden Fremdkörpers aus dem Auge, n.n.bez.   |
| 15.29.39 ↔ Absetzen eines einzelnen äusseren Augenmuskels, sonstige   | 16.23.11 ↔ Biopsie an Orbita, offen chirurgisch   |
| 15.29.40 ↔ Refixation eines einzelnen äusseren Augenmuskels, n.n.bez.   | 16.31 ↔ Entfernen des Augeninhalts mit gleichzeitigem Implantat in die Skleraschale   |
| 15.29.41 ↔ Refixation eines einzelnen äusseren geraden Augenmuskels   | 16.39 ↔ Eviszeration des Augapfels, sonstige  |
| 15.29.42 ↔ Refixation eines einzelnen äusseren schrägen Augenmuskels  | 16.41 ↔ Enukleation des Augapfels mit gleichzeitigem Implantat in die Tenon-Kapsel mit Anheftung der Muskeln  |
| 15.29.49 ↔ Refixation eines einzelnen äusseren Augenmuskels, sonstige   | 16.42 ↔ Enukleation des Augapfels mit anderem gleichzeitigem Implantat  |
| 15.3X.00 ↔ Operationen an zwei oder mehreren äusseren Augenmuskeln mit temporärer Ablösung vom Augapfel, n.n.bez.                                       | 16.49 ↔ Enukleation des Augapfels, sonstige   |
| 15.3X.10 ↔ Operationen an zwei geraden Augenmuskeln mit temporärer Ablösung vom Augapfel  | 16.51.00 ↔ Exenteration der Orbita mit Entfernen benachbarter Strukturen, n.n.bez.  |
| 15.3X.11 ↔ Operationen an mindestens drei schrägen Augenmuskeln mit temporärer Ablösung vom Augapfel  | 16.51.10 ↔ Exenteration der Orbita mit Entfernen benachbarter Strukturen, mit Erhalt der Lidhaut  |
| 15.3X.12 ↔ Operationen an mindestens zwei geraden und mindestens zwei schrägen Augenmuskeln mit temporärer Ablösung vom Augapfel                        | 16.51.11 ↔ Exenteration der Orbita mit Entfernen benachbarter Strukturen, ohne Erhalt der Lidhaut   |
| 15.3X.20 ↔ Myopexie an zwei geraden Augenmuskeln mit temporärer Ablösung vom Augapfel   | 16.51.99 ↔ Exenteration der Orbita mit Entfernen benachbarter Strukturen, sonstige  |
| 15.3X.21 ↔ Myopexie an mindestens zwei geraden Augenmuskeln mit Operation an mindestens einem weiteren Augenmuskel mit temporärer Ablösung vom Augapfel | 16.52.00 ↔ Exenteration der Orbita mit therapeutischem Entfernen von Orbitaknochen, n.n.bez.  |
| 15.3X.99 ↔ Operationen an zwei oder mehreren äusseren Augenmuskeln mit temporärer Ablösung vom Augapfel, sonstige                                       | 16.52.10 ↔ Exenteration der Orbita mit therapeutischem Entfernen von Orbitaknochen, mit Erhalt der Lidhaut  |
| 15.4X.00 ↔ Operationen an zwei oder mehreren äusseren Augenmuskeln ohne temporäre Ablösung von Augapfel, n.n.bez.                                       | 16.52.11 ↔ Exenteration der Orbita mit therapeutischem Entfernen von Orbitaknochen, ohne Erhalt der Lidhaut   |
| 15.4X.10 ↔ Operation an zwei geraden Augenmuskeln ohne temporäre Ablösung von Augapfel  | 16.52.99 ↔ Exenteration der Orbita mit therapeutischem Entfernen von Orbitaknochen, sonstige  |
| 15.4X.11 ↔ Operation an mindestens drei schrägen Augenmuskeln ohne temporäre Ablösung von Augapfel  | 16.59.00 ↔ Sonstige Exenteration der Orbita, n.n.bez.   |
| 15.4X.12 ↔ Sonstige Operation an mindestens zwei geraden und mindestens zwei schrägen Augenmuskeln ohne temporäre Ablösung von Augapfel                 | 16.59.10 ↔ Sonstige Exenteration der Orbita, mit Erhalt der Lidhaut   |
| 15.4X.20 ↔ Myopexie an zwei geraden Augenmuskeln ohne temporäre Ablösung von Augapfel   | 16.59.11 ↔ Sonstige Exenteration der Orbita, ohne Erhalt der Lidhaut  |
|   | 16.59.99 ↔ Sonstige Exenteration der Orbita, sonstige   |
|   | 16.61.00 ↔ Sekundäres Einsetzen eines Augenimplantats, n.n.bez.   |
|   | 16.61.10 ↔ Sekundäres Einsetzen eines Augenimplantats, Haut-Fettgewebe-Transplantat   |
|   | 16.61.99 ↔ Sekundäres Einsetzen eines Augenimplantats, sonstige   |
|   | 16.62.00 ↔ Revision und Reinsertion eines Augenimplantats, n.n.bez.   |
|   | 16.62.10 ↔ Revision eines Augenimplantats   |
|   | 16.62.20 ↔ Wechsel eines Augenimplantats, Einführung eines Haut-Fettgewebe-Transplantates   |
|   | 16.62.29 ↔ Sonstiger Wechsel eines Augenimplantats  |
|   | 16.62.99 ↔ Revision und Reinsertion eines Augenimplantats, sonstige   |

|            |  |            |   |
|------------|--|------------|---|
| 16.63 ↔    | Revision einer Eukleationstasche mit Transplantat                                | 16.81 ↔    | Versorgung einer Orbitawunde                                  |
| 16.64 ↔    | Sonstige Revision einer Eukleationstasche  | 16.82 ↔    | Versorgung einer Bulbusruptur                                 |
| 16.65.00 ↔ | Sekundäres Transplantat in eine Exenterationshöhle, n.n.bez.                     | 16.89 ↔    | Versorgung einer Verletzung von Orbita und Augapfel, sonstige |
| 16.65.10 ↔ | Sekundäres Transplantat in eine Exenterationshöhle, Haut-Fettgewebe-Transplantat | 16.92 ↔    | Exzision einer Orbitaläsion                                   |
| 16.65.99 ↔ | Sekundäres Transplantat in eine Exenterationshöhle, sonstige                     | 16.98.10 ↔ | Rekonstruktion der Orbita, n.n.bez.                           |
| 16.66 ↔    | Sonstige Revision einer Exenterationshöhle                                       | 16.98.11 ↔ | Rekonstruktion der Orbitawand mit mikrovaskulärem Lappen      |
| 16.71 ↔    | Entfernen eines Augenimplantats  | 16.98.19 ↔ | Sonstige Rekonstruktion der Orbitawand                        |
| 16.72 ↔    | Entfernen eines Orbitaimplantats   | 16.98.20 ↔ | Knöcherner Dekompression der Orbita                           |
|            |  | 16.98.21 ↔ | Resektion von Fettgewebe aus der Orbita                       |

**ADRG C02****Eingriffe an Orbita und Augapfel**

Prozedur in Tabelle C02-1

**DRG C02Z****Eingriffe an Orbita und Augapfel****Prozedur C02-1**

|            |   |            |  |
|------------|---|------------|--|
| 16.01 ↔    | Orbitotomie mit Knochenlappen   | 16.59.99 ↔ | Sonstige Exenteration der Orbita, sonstige                                       |
| 16.02 ↔    | Orbitotomie mit Einsetzen eines orbitalen Implantats  | 16.61.00 ↔ | Sekundäres Einsetzen eines Augenimplantats, n.n.bez.                             |
| 16.09 ↔    | Orbitotomie, sonstige   | 16.61.10 ↔ | Sekundäres Einsetzen eines Augenimplantats, Haut-Fettgewebe-Transplantat         |
| 16.1 ↔     | Entfernen eines penetrierenden Fremdkörpers aus dem Auge, n.n.bez.                                  | 16.61.99 ↔ | Sekundäres Einsetzen eines Augenimplantats, sonstige                             |
| 16.23.11 ↔ | Biopsie an Orbita, offen chirurgisch  | 16.62.00 ↔ | Revision und Reinsertion eines Augenimplantats, n.n.bez.                         |
| 16.31 ↔    | Entfernen des Augeninhalts mit gleichzeitigem Implantat in die Skleraschale                         | 16.62.10 ↔ | Revision eines Augenimplantats   |
| 16.39 ↔    | Eviszeration des Augapfels, sonstige  | 16.62.20 ↔ | Wechsel eines Augenimplantats, Einführung eines Haut-Fettgewebe-Transplantates   |
| 16.41 ↔    | Eukleation des Augapfels mit gleichzeitigem Implantat in die Tenon-Kapsel mit Anheftung der Muskeln | 16.62.29 ↔ | Sonstiger Wechsel eines Augenimplantats  |
| 16.42 ↔    | Eukleation des Augapfels mit anderem gleichzeitigem Implantat                                       | 16.62.99 ↔ | Revision und Reinsertion eines Augenimplantats, sonstige                         |
| 16.49 ↔    | Eukleation des Augapfels, sonstige  | 16.63 ↔    | Revision einer Eukleationstasche mit Transplantat                                |
| 16.51.00 ↔ | Exenteration der Orbita mit Entfernen benachbarter Strukturen, n.n.bez.                             | 16.64 ↔    | Sonstige Revision einer Eukleationstasche  |
| 16.51.10 ↔ | Exenteration der Orbita mit Entfernen benachbarter Strukturen, mit Erhalt der Lidhaut               | 16.65.00 ↔ | Sekundäres Transplantat in eine Exenterationshöhle, n.n.bez.                     |
| 16.51.11 ↔ | Exenteration der Orbita mit Entfernen benachbarter Strukturen, ohne Erhalt der Lidhaut              | 16.65.10 ↔ | Sekundäres Transplantat in eine Exenterationshöhle, Haut-Fettgewebe-Transplantat |
| 16.51.99 ↔ | Exenteration der Orbita mit Entfernen benachbarter Strukturen, sonstige                             | 16.65.99 ↔ | Sekundäres Transplantat in eine Exenterationshöhle, sonstige                     |
| 16.52.00 ↔ | Exenteration der Orbita mit therapeutischem Entfernen von Orbitaknochen, n.n.bez.                   | 16.66 ↔    | Sonstige Revision einer Exenterationshöhle                                       |
| 16.52.10 ↔ | Exenteration der Orbita mit therapeutischem Entfernen von Orbitaknochen, mit Erhalt der Lidhaut     | 16.71 ↔    | Entfernen eines Augenimplantats  |
| 16.52.11 ↔ | Exenteration der Orbita mit therapeutischem Entfernen von Orbitaknochen, ohne Erhalt der Lidhaut    | 16.72 ↔    | Entfernen eines Orbitaimplantats   |
| 16.52.99 ↔ | Exenteration der Orbita mit therapeutischem Entfernen von Orbitaknochen, sonstige                   | 16.81 ↔    | Versorgung einer Orbitawunde   |
| 16.59.00 ↔ | Sonstige Exenteration der Orbita, n.n.bez.  | 16.82 ↔    | Versorgung einer Bulbusruptur  |
| 16.59.10 ↔ | Sonstige Exenteration der Orbita, mit Erhalt der Lidhaut  | 16.89 ↔    | Versorgung einer Verletzung von Orbita und Augapfel, sonstige                    |
| 16.59.11 ↔ | Sonstige Exenteration der Orbita, ohne Erhalt der Lidhaut   | 16.92 ↔    | Exzision einer Orbitaläsion  |
|            |   | 16.98.10 ↔ | Rekonstruktion der Orbita, n.n.bez.  |
|            |   | 16.98.11 ↔ | Rekonstruktion der Orbitawand mit mikrovaskulärem Lappen                         |
|            |   | 16.98.19 ↔ | Sonstige Rekonstruktion der Orbitawand   |
|            |   | 16.98.20 ↔ | Knöcherner Dekompression der Orbita  |
|            |   | 16.98.21 ↔ | Resektion von Fettgewebe aus der Orbita  |

**ADRG C03****Eingriffe an Retina, Chorioidea, Glaskörper und hinterer Augenkammer**

Prozedur in Tabelle C03-2

**DRG C03A****Mehrzeitige oder beidseitige Eingriffe an Retina, Chorioidea, Glaskörper und hinterer Augenkammer oder Zerebralparese**

Mindestens zwei Behandlungen, die mindestens einen Tag auseinander liegen in [mindestens zwei Prozeduren in Tabelle C03-3] oder mindestens eine Beidseitige Prozedur in Tabelle C03-3 oder Prozedur in Tabelle C03-4 und Prozedur in Tabelle C03-5 oder Diagnose in Tabelle C03-1

**DRG C03B****Eingriffe an Retina, Chorioidea und hinterer Augenkammer mit Eingriff an der Linse oder am Glaskörper**

Mindestens eine Prozedur in Tabelle C03-6

**DRG C03C****Eingriffe an Retina, Chorioidea, Glaskörper und hinterer Augenkammer****Diagnose C03-1**

|       |  |       |   |
|-------|--|-------|---|
| G80.0 | Spastische tetraplegische Zerebralparese | G80.4 | Ataktische Zerebralparese                     |
| G80.1 | Spastische diplegische Zerebralparese    | G80.8 | Sonstige infantile Zerebralparese             |
| G80.2 | Infantile hemiplegische Zerebralparese   | G83.0 | Diparese und Diplegie der oberen Extremitäten |
| G80.3 | Dyskinetische Zerebralparese             |       |   |

**Prozedur C03-2**

|            |   |            |   |
|------------|---|------------|---|
| 14.00 ↔    | Entfernen eines Fremdkörpers aus der hinteren Augenkammer, n.n.bez.                     | 14.54 ↔    | Behebung einer Amotio retinae durch Laser-Photokoagulation                              |
| 14.01 ↔    | Entfernen eines Fremdkörpers aus der hinteren Augenkammer mittels Magnet                | 14.55 ↔    | Behebung einer Amotio retinae durch nicht näher bezeichnete Photokoagulation            |
| 14.02 ↔    | Entfernen eines Fremdkörpers aus der hinteren Augenkammer ohne Magnet                   | 14.59.00 ↔ | Sonstige Verfahren zur Behebung einer Amotio retinae, n.n.bez.                          |
| 14.11 ↔    | Diagnostische Aspiration am Glaskörper  | 14.59.10 ↔ | Behebung einer Amotio retinae durch schwere Flüssigkeiten                               |
| 14.21 ↔    | Destruktion einer chorioretinalen Läsion durch Diathermie                               | 14.59.11 ↔ | Behebung einer Amotio retinae durch Endotamponade (Gas)                                 |
| 14.22 ↔    | Destruktion einer chorioretinalen Läsion durch Kryotherapie                             | 14.59.99 ↔ | Sonstige Verfahren zur Behebung einer Amotio retinae, sonstige                          |
| 14.23 ↔    | Destruktion einer chorioretinalen Läsion durch Xenon-Bogen-Photokoagulation             | 14.6X.00 ↔ | Entfernen von chirurgisch implantiertem Material aus der hinteren Augenkammer, n.n.bez. |
| 14.24 ↔    | Destruktion einer chorioretinalen Läsion durch Laser-Photokoagulation                   | 14.6X.10 ↔ | Revision und Wechsel einer Sklera-Cerclage  |
| 14.25 ↔    | Destruktion einer chorioretinalen Läsion durch nicht näher bezeichnete Photokoagulation | 14.6X.20 ↔ | Entfernung einer Sklera-Cerclage  |
| 14.26 ↔    | Destruktion einer chorioretinalen Läsion durch Radiotherapie                            | 14.6X.99 ↔ | Entfernen von chirurgisch implantiertem Material aus der hinteren Augenkammer, sonstige |
| 14.27 ↔    | Destruktion einer chorioretinalen Läsion durch Implantation einer Strahlenquelle        | 14.71.00 ↔ | Entfernen des Glaskörpers durch anterioren Zugang, n.n.bez.                             |
| 14.29 ↔    | Destruktion einer chorioretinalen Läsion, sonstige                                      | 14.71.10 ↔ | Vordere Vitrektomie über Pars plana   |
| 14.31 ↔    | Versorgung eines Retinarisses durch Diathermie  | 14.71.19 ↔ | Sonstige Vitrektomie über Pars plana  |
| 14.32 ↔    | Versorgung eines Retinarisses durch Kryotherapie  | 14.71.99 ↔ | Entfernen des Glaskörpers durch anterioren Zugang, sonstige                             |
| 14.33 ↔    | Versorgung eines Retinarisses durch Xenon-Bogen-Photokoagulation                        | 14.72 ↔    | Sonstiges Entfernen des Glaskörpers   |
| 14.34 ↔    | Versorgung eines Retinarisses durch Laser-Photokoagulation                              | 14.73.00 ↔ | Mechanische Vitrektomie durch anterioren Zugang, n.n.bez.                               |
| 14.35 ↔    | Versorgung eines Retinarisses durch nicht näher bezeichnete Photokoagulation            | 14.73.10 ↔ | Mechanische Vitrektomie durch anterioren Zugang, Pars-plana-Vitrektomie                 |
| 14.39.00 ↔ | Sonstige Versorgung eines Retinarisses, n.n.bez.  | 14.73.19 ↔ | Mechanische Vitrektomie durch sonstigen anterioren Zugang                               |
| 14.39.10 ↔ | Versorgung eines Retinarisses durch schwere Flüssigkeiten                               | 14.73.99 ↔ | Mechanische Vitrektomie durch anterioren Zugang, sonstige                               |
| 14.39.99 ↔ | Sonstige Versorgung eines Retinarisses, sonstige  | 14.74 ↔    | Sonstige mechanische Vitrektomie  |
| 14.41 ↔    | Sklera-Cerclage mit Plombe  | 14.79 ↔    | Operationen am Glaskörper, sonstige   |
| 14.49 ↔    | Sonstige Sklera-Cerclage  | 14.9X.00 ↔ | Sonstige Operationen an Retina, Chorioidea und hinterer Augenkammer, n.n.bez.           |
| 14.51 ↔    | Behebung einer Amotio retinae durch Diathermie  | 14.9X.10 ↔ | Sonstige Operation an der Retina, Rotation der Netzhaut                                 |
| 14.52 ↔    | Behebung einer Amotio retinae durch Kryotherapie  | 14.9X.11 ↔ | Einsetzen einer epiretinalen Netzhautprothese   |
| 14.53 ↔    | Behebung einer Amotio retinae durch Xenon-Bogen-Photokoagulation                        | 14.9X.12 ↔ | Wechsel einer epiretinalen Netzhautprothese   |

- 14.9X.13 ↔ Entfernen einer epiretinalen Netzhautprothese  
 14.9X.14 ↔ Einsetzen einer subretinalen Netzhautprothese  
 14.9X.15 ↔ Wechsel einer subretinalen Netzhautprothese  
 14.9X.16 ↔ Entfernen einer subretinalen Netzhautprothese  
 14.9X.20 ↔ Fixierung von Markierungsplättchen für die Strahlentherapie an Retina, Chorioidea und hinterer Augenkammer  
 14.9X.21 ↔ Entfernung von Markierungsplättchen für die Strahlentherapie an Retina, Chorioidea und hinterer Augenkammer  
 14.9X.22 ↔ Lagekorrektur eines strahlenden Applikators an Retina, Chorioidea und hinterer Augenkammer  
 14.9X.23 ↔ Entfernung eines strahlenden Applikators an Retina, Chorioidea und hinterer Augenkammer  
 14.9X.99 ↔ Sonstige Operationen an Retina, Chorioidea und hinterer Augenkammer, sonstige

### Prozedur C03-3

- 12.00 ↔ Entfernen eines intraokulären Fremdkörpers aus der vorderen Augenkammer, n.n.bez.  
 12.01 ↔ Entfernen eines intraokulären Fremdkörpers aus der vorderen Augenkammer mittels Magnet  
 12.02 ↔ Entfernen eines intraokulären Fremdkörpers aus der vorderen Augenkammer ohne Magnet  
 12.11 ↔ Iridotomie mit Transfixation  
 12.12 ↔ Sonstige Iridotomie  
 12.13 ↔ Exzision einer prolabierten Iris  
 12.14 ↔ Sonstige Iridektomie  
 12.21 ↔ Diagnostische Aspiration der vorderen Augenkammer  
 12.31 ↔ Lösung von Goniosynechien  
 12.32 ↔ Lösung von anderen vorderen Synechien  
 12.33 ↔ Lösung von hinteren Synechien  
 12.34 ↔ Lösung von korneovitrealen Adhäsionen  
 12.35 ↔ Koreplastik  
 12.39.00 ↔ Sonstige Iridoplastik, n.n.bez.  
 12.39.10 ↔ Iridoplastik durch Laser zur Erleichterung der intraokulären Zirkulation  
 12.39.99 ↔ Sonstige Iridoplastik, sonstige  
 12.40 ↔ Entfernen einer Läsion der vorderen Augenkammer, n.n.bez.  
 12.41 ↔ Destruktion einer Irisläsion ohne Exzision  
 12.42 ↔ Exzision einer Irisläsion  
 12.43 ↔ Destruktion einer Läsion des Corpus ciliare, ohne Exzision  
 12.44 ↔ Exzision einer Läsion des Corpus ciliare  
 12.51 ↔ Goniopunktion ohne Goniotomie  
 12.52 ↔ Goniotomie ohne Goniopunktion  
 12.53 ↔ Goniotomie mit Goniopunktion  
 12.54 ↔ Trabekulotomie ab externo  
 12.55 ↔ Zyklodialyse  
 12.59.00 ↔ Sonstige Erleichterung der intraokulären Zirkulation, n.n.bez.  
 12.59.10 ↔ Erleichterung der intraokulären Zirkulation durch Trabekuloplastik oder Gonioplastik  
 12.59.11 ↔ Erleichterung der intraokulären Zirkulation durch Aspiration und Kürettage am Trabekelwerk  
 12.59.99 ↔ Sonstige Erleichterung der intraokulären Zirkulation, sonstige  
 12.61.00 ↔ Trepanation der Sklera mit Iridektomie, n.n.bez.  
 12.61.10 ↔ Gedeckte Trepanation der Sklera mit Iridektomie  
 12.61.11 ↔ Nicht gedeckte Trepanation der Sklera mit Iridektomie  
 12.61.99 ↔ Trepanation der Sklera mit Iridektomie, sonstige  
 12.62 ↔ Thermokauterisation der Sklera mit Iridektomie  
 12.63 ↔ Iridenkleisis und Iridotaxis  
 12.64.00 ↔ Trabekulektomie ab externo, n.n.bez.  
 12.64.10 ↔ Gedeckte Trabekulektomie ab externo  
 12.64.11 ↔ Nicht gedeckte Trabekulektomie ab externo  
 12.64.99 ↔ Trabekulektomie ab externo, sonstige  
 12.65 ↔ Sonstige Sklerafistulisierung mit Iridektomie  
 12.66 ↔ Postoperative Revision einer Sklerafistulisierungs-Massnahme  
 12.69.00 ↔ Sonstige Sklerafistulisierungs-Massnahme, n.n.bez.  
 12.69.10 ↔ Filtrierende Operationen zur Senkung des Augeninnendrucks  
 12.69.99 ↔ Sonstige Sklerafistulisierungs-Massnahme, sonstige  
 12.71 ↔ Zyklodiathermie  
 12.72 ↔ Zyklokryotherapie  
 12.73 ↔ Zyklophotokoagulation  
 12.74 ↔ Verkleinerung des Corpus ciliare, n.n.bez.  
 12.79.00 ↔ Sonstige Glaukomoperationen, n.n.bez.  
 12.79.10 ↔ Viskokanalostomie bei Glaukom  
 12.79.11 ↔ Tiefe Sklerektomie bei Glaukom  
 12.79.20 ↔ Implantation eines Glaukom-Drainage-Implantats  
 12.79.99 ↔ Sonstige Glaukomoperationen, sonstige  
 12.81 ↔ Naht einer Sklaverletzung  
 12.82 ↔ Verschluss einer Sklerafistel  
 12.83 ↔ Revision einer Operationswunde der vorderen Augenkammer, n.a.klass.  
 12.84 ↔ Exzision oder Destruktion einer Skleraläsion  
 12.85 ↔ Versorgung eines skleralen Staphyloms mit Transplantat  
 12.86 ↔ Sonstige Versorgung eines skleralen Staphyloms  
 12.87 ↔ Sklaverstärkung mit Transplantat  
 12.88 ↔ Sonstige Sklaverstärkung  
 12.89 ↔ Operationen an der Sklera, sonstige  
 12.91.00 ↔ Therapeutische Evakuierung der vorderen Augenkammer, n.n.bez.  
 12.91.10 ↔ Vorderkammerspülung, n.n.bez.  
 12.91.11 ↔ Vorderkammerspülung mit Entfernung von Silikonöl  
 12.91.19 ↔ Vorderkammerspülung, sonstige  
 12.91.20 ↔ Parazentese der vorderen Augenkammer  
 12.91.99 ↔ Therapeutische Evakuierung der vorderen Augenkammer, sonstige  
 12.92.09 ↔ Injektion in die vordere Augenkammer, sonstige  
 12.92.21 ↔ Injektion in die vordere Augenkammer, Luft  
 12.92.29 ↔ Injektion in die vordere Augenkammer, sonstiges Gas  
 12.93 ↔ Exzision oder Destruktion einer Epitheleinwucherung in die vordere Augenkammer  
 12.97 ↔ Sonstige Operationen an der Iris  
 12.98.00 ↔ Sonstige Operationen am Corpus ciliare, n.n.bez.  
 12.98.10 ↔ Fixation des Ziliarkörpers  
 12.98.99 ↔ Sonstige Operationen am Corpus ciliare, sonstige  
 12.99.00 ↔ Sonstige Operationen an der vorderen Augenkammer, n.n.bez.  
 12.99.99 ↔ Sonstige Operationen an der vorderen Augenkammer, sonstige  
 14.00 ↔ Entfernen eines Fremdkörpers aus der hinteren Augenkammer, n.n.bez.  
 14.01 ↔ Entfernen eines Fremdkörpers aus der hinteren Augenkammer mittels Magnet  
 14.02 ↔ Entfernen eines Fremdkörpers aus der hinteren Augenkammer ohne Magnet  
 14.11 ↔ Diagnostische Aspiration am Glaskörper  
 14.21 ↔ Destruktion einer chorioretinalen Läsion durch Diathermie  
 14.22 ↔ Destruktion einer chorioretinalen Läsion durch Kryotherapie

|            |   |            |   |
|------------|---|------------|---|
| 14.23 ↔    | Destruktion einer chorioretinalen Läsion durch Xenon-Bogen-Photokoagulation             | 14.6X.10 ↔ | Revision und Wechsel einer Sklera-Cerclage  |
| 14.24 ↔    | Destruktion einer chorioretinalen Läsion durch Laser-Photokoagulation                   | 14.6X.20 ↔ | Entfernung einer Sklera-Cerclage  |
| 14.25 ↔    | Destruktion einer chorioretinalen Läsion durch nicht näher bezeichnete Photokoagulation | 14.6X.99 ↔ | Entfernen von chirurgisch implantiertem Material aus der hinteren Augenkammer, sonstige                     |
| 14.26 ↔    | Destruktion einer chorioretinalen Läsion durch Radiotherapie                            | 14.71.00 ↔ | Entfernen des Glaskörpers durch anterioren Zugang, n.n.bez.   |
| 14.27 ↔    | Destruktion einer chorioretinalen Läsion durch Implantation einer Strahlenquelle        | 14.71.10 ↔ | Vordere Vitrektomie über Pars plana   |
| 14.29 ↔    | Destruktion einer chorioretinalen Läsion, sonstige                                      | 14.71.19 ↔ | Sonstige Vitrektomie über Pars plana  |
| 14.31 ↔    | Versorgung eines Retinarisses durch Diathermie  | 14.71.99 ↔ | Entfernen des Glaskörpers durch anterioren Zugang, sonstige   |
| 14.32 ↔    | Versorgung eines Retinarisses durch Kryotherapie  | 14.72 ↔    | Sonstiges Entfernen des Glaskörpers   |
| 14.33 ↔    | Versorgung eines Retinarisses durch Xenon-Bogen-Photokoagulation                        | 14.73.00 ↔ | Mechanische Vitrektomie durch anterioren Zugang, n.n.bez.   |
| 14.34 ↔    | Versorgung eines Retinarisses durch Laser-Photokoagulation                              | 14.73.10 ↔ | Mechanische Vitrektomie durch anterioren Zugang, Pars-plana-Vitrektomie                                     |
| 14.35 ↔    | Versorgung eines Retinarisses durch nicht näher bezeichnete Photokoagulation            | 14.73.19 ↔ | Mechanische Vitrektomie durch sonstigen anterioren Zugang   |
| 14.39.00 ↔ | Sonstige Versorgung eines Retinarisses, n.n.bez.  | 14.73.99 ↔ | Mechanische Vitrektomie durch anterioren Zugang, sonstige   |
| 14.39.10 ↔ | Versorgung eines Retinarisses durch schwere Flüssigkeiten                               | 14.74 ↔    | Sonstige mechanische Vitrektomie  |
| 14.39.99 ↔ | Sonstige Versorgung eines Retinarisses, sonstige  | 14.79 ↔    | Operationen am Glaskörper, sonstige   |
| 14.41 ↔    | Sklera-Cerclage mit Plombe  | 14.9X.00 ↔ | Sonstige Operationen an Retina, Chorioidea und hinterer Augenkammer, n.n.bez.                               |
| 14.49 ↔    | Sonstige Sklera-Cerclage  | 14.9X.10 ↔ | Sonstige Operation an der Retina, Rotation der Netzhaut   |
| 14.51 ↔    | Behebung einer Amotio retinae durch Diathermie  | 14.9X.11 ↔ | Einsetzen einer epiretinalen Netzhautprothese   |
| 14.52 ↔    | Behebung einer Amotio retinae durch Kryotherapie  | 14.9X.12 ↔ | Wechsel einer epiretinalen Netzhautprothese   |
| 14.53 ↔    | Behebung einer Amotio retinae durch Xenon-Bogen-Photokoagulation                        | 14.9X.13 ↔ | Entfernen einer epiretinalen Netzhautprothese   |
| 14.54 ↔    | Behebung einer Amotio retinae durch Laser-Photokoagulation                              | 14.9X.14 ↔ | Einsetzen einer subretinalen Netzhautprothese   |
| 14.55 ↔    | Behebung einer Amotio retinae durch nicht näher bezeichnete Photokoagulation            | 14.9X.15 ↔ | Wechsel einer subretinalen Netzhautprothese   |
| 14.59.00 ↔ | Sonstige Verfahren zur Behebung einer Amotio retinae, n.n.bez.                          | 14.9X.16 ↔ | Entfernen einer subretinalen Netzhautprothese   |
| 14.59.10 ↔ | Behebung einer Amotio retinae durch schwere Flüssigkeiten                               | 14.9X.20 ↔ | Fixierung von Markierungsplättchen für die Strahlentherapie an Retina, Chorioidea und hinterer Augenkammer  |
| 14.59.11 ↔ | Behebung einer Amotio retinae durch Endotamponade (Gas)                                 | 14.9X.21 ↔ | Entfernung von Markierungsplättchen für die Strahlentherapie an Retina, Chorioidea und hinterer Augenkammer |
| 14.59.99 ↔ | Sonstige Verfahren zur Behebung einer Amotio retinae, sonstige                          | 14.9X.22 ↔ | Lagekorrektur eines strahlenden Applikators an Retina, Chorioidea und hinterer Augenkammer                  |
| 14.6X.00 ↔ | Entfernen von chirurgisch implantiertem Material aus der hinteren Augenkammer, n.n.bez. | 14.9X.23 ↔ | Entfernung eines strahlenden Applikators an Retina, Chorioidea und hinterer Augenkammer                     |
|            |   | 14.9X.99 ↔ | Sonstige Operationen an Retina, Chorioidea und hinterer Augenkammer, sonstige                               |

### Prozedur C03-4

12.79.20 ↔ Implantation eines Glaukom-Drainage-Implantats

### Prozedur C03-5

14.73.10 ↔ Mechanische Vitrektomie durch anterioren Zugang, Pars-plana-Vitrektomie

### Prozedur C03-6

|         |   |         |  |
|---------|---|---------|--|
| 13.00 ↔ | Entfernen eines Fremdkörpers aus der Linse, n.n.bez.  | 13.42 ↔ | Mechanische Phakofragmentation und Aspiration eines Katarakts durch posterioren Zugang |
| 13.01 ↔ | Entfernen eines Fremdkörpers aus der Linse mittels Magnet                                   | 13.43 ↔ | Mechanische Phakofragmentation und andere Aspiration eines Katarakts                   |
| 13.02 ↔ | Entfernen eines Fremdkörpers aus der Linse ohne Magnet                                      | 13.51 ↔ | Extrakapsuläre Exzision der Linse durch inferioren temporalen Zugang                   |
| 13.11 ↔ | Intrakapsuläre Exzision der Linse durch inferioren temporalen Zugang                        | 13.59 ↔ | Sonstige extrakapsuläre Exzision der Linse, sonstige                                   |
| 13.19 ↔ | Intrakapsuläre Exzision der Linse, sonstige   | 13.64 ↔ | Diszision einer Sekundärmembran (nach Katarakt)  |
| 13.2 ↔  | Extrakapsuläre Exzision der Linse durch lineares Extraktionsverfahren                       | 13.65 ↔ | Exzision einer Sekundärmembran (nach Katarakt)   |
| 13.3 ↔  | Extrakapsuläre Exzision der Linse durch einfaches Aspirations- (und Irrigations-) Verfahren | 13.66 ↔ | Mechanische Fragmentation einer Sekundärmembran (nach Katarakt)                        |
| 13.41 ↔ | Phakoemulsifikation und Aspiration eines Katarakts  | 13.69 ↔ | Sonstige Kataraktextraktion, sonstige  |



|         |  |            |   |
|---------|--|------------|---|
| 13.71 ↔ | Implantation einer Intraokularlinse anlässlich einer Kataraktextraktion, einseitig | 13.92 ↔    | Kapsulotomie an der Linse   |
| 13.72 ↔ | Sekundäre Implantation einer Intraokularlinse                                      | 13.93 ↔    | Verschluss eines Defekts an der Linse mit Gewebekleber                  |
| 13.73 ↔ | Implantation einer iristragenden Intraokularlinse                                  | 13.99 ↔    | Sonstige Operationen an der Linse, sonstige                             |
| 13.79 ↔ | Implantation einer Intraokularlinse, sonstige                                      | 14.73.10 ↔ | Mechanische Vitrektomie durch anterioren Zugang, Pars-plana-Vitrektomie |
| 13.8 ↔  | Entfernen einer Intraokularlinse   |            |   |
| 13.91 ↔ | Implantation von intraokulärer teleskopischer Prothese                             |            |   |

**ADRG C04****Eingriffe an der Kornea**

Prozedur in Tabelle C04-1

**DRG C04Z****Eingriffe an der Kornea****Prozedur C04-1**

|            |   |            |  |
|------------|---|------------|--|
| 11.0 ↔     | Entfernen eines intrakornealen Fremdkörpers aus der Kornea mittels Magnet | 11.59.00 ↔ | Sonstige Rekonstruktion an der Kornea, n.n.bez.                          |
| 11.1 ↔     | Inzision der Kornea   | 11.59.10 ↔ | Rekonstruktion durch Deckung der Kornea, n.n.bez.                        |
| 11.22.20 ↔ | Offene Biopsie der Kornea   | 11.59.11 ↔ | Rekonstruktion durch Deckung der Kornea durch eine Amnionmembran         |
| 11.31 ↔    | Transposition eines Pterygiums  | 11.59.12 ↔ | Rekonstruktion durch sonstige Deckung der Kornea                         |
| 11.32 ↔    | Exzision eines Pterygiums mit Korneatransplantat                          | 11.59.99 ↔ | Sonstige Rekonstruktion an der Kornea, sonstige                          |
| 11.39.00 ↔ | Sonstige Exzision eines Pterygiums, n.n.bez.                              | 11.60 ↔    | Korneatransplantation, n.n.bez.  |
| 11.39.10 ↔ | Exzision eines Pterygiums mit (phototherapeutischer) Keratektomie         | 11.61 ↔    | Lamelläre Keratoplastik mit Autotransplantat                             |
| 11.39.11 ↔ | Exzision eines Pterygiums mit sonstiger Bindehautplastik                  | 11.62 ↔    | Sonstige lamelläre Keratoplastik   |
| 11.39.99 ↔ | Sonstige Exzision eines Pterygiums, sonstige                              | 11.63 ↔    | Penetrierende Keratoplastik mit Autotransplantat                         |
| 11.41 ↔    | Mechanisches Entfernen von Korneaepithel                                  | 11.64 ↔    | Sonstige penetrierende Keratoplastik                                     |
| 11.42 ↔    | Thermokauterisation einer Kornealäsion                                    | 11.69.00 ↔ | Sonstige Korneatransplantation, n.n.bez.                                 |
| 11.43 ↔    | Kryotherapie einer Kornealäsion   | 11.69.10 ↔ | Austausch-Keratoplastik  |
| 11.49.00 ↔ | Sonstiges Entfernen oder Destruktion einer Kornealäsion, n.n.bez.         | 11.69.20 ↔ | Perforierende Korneatransplantation                                      |
| 11.49.10 ↔ | Destruktion einer Kornealäsion, durch Laserkoagulation                    | 11.69.99 ↔ | Sonstige Korneatransplantation, sonstige                                 |
| 11.49.19 ↔ | Sonstige Destruktion einer Kornealäsion                                   | 11.71 ↔    | Keratomileusis   |
| 11.49.20 ↔ | Keratektomie einer Kornealäsion durch Phototherapie                       | 11.72 ↔    | Keratophakie   |
| 11.49.29 ↔ | Sonstige Keratektomie einer Kornealäsion                                  | 11.73 ↔    | Keratoprothese   |
| 11.49.99 ↔ | Sonstiges Entfernen oder Destruktion einer Kornealäsion, sonstige         | 11.74 ↔    | Thermokeratoplastik  |
| 11.51 ↔    | Naht einer Korneaverletzung   | 11.75 ↔    | Radiäre Keratotomie  |
| 11.52 ↔    | Korrektur einer postoperativen Wunddehiszenz an der Kornea                | 11.76 ↔    | Epikeratophakie  |
| 11.53 ↔    | Versorgung einer Korneaverletzung oder -wunde mit Konjunktiva-Lappen      | 11.79.00 ↔ | Sonstige rekonstruktive und refraktive Eingriffe an der Kornea, n.n.bez. |
|            |   | 11.79.10 ↔ | Photorefraktive Keratektomie   |
|            |   | 11.79.20 ↔ | Implantation eines intrastromalen Ringsegmentes an der Kornea            |
|            |   | 11.79.99 ↔ | Sonstige rekonstruktive und refraktive Eingriffe an der Kornea, sonstige |
|            |   | 11.91 ↔    | Tätowierung der Kornea   |
|            |   | 11.92 ↔    | Entfernen eines künstlichen Korneaimplantats                             |

**ADRG C06****Eingriffe an Iris, Corpus ciliare, Sklera und vorderer Augenkammer**

Prozedur in Tabelle C06-1

**DRG C06A****Eingriffe an Iris, Corpus ciliare, Sklera und vorderer Augenkammer mit Implantation eines Glaukom-Drainage-Implantats**

Prozedur in Tabelle C06-2

**DRG C06B****Eingriffe an Iris, Corpus ciliare, Sklera und vorderer Augenkammer****Prozedur C06-1**

|         |  |         |   |
|---------|--|---------|---|
| 12.00 ↔ | Entfernen eines intraokulären Fremdkörpers aus der vorderen Augenkammer, n.n.bez.      | 12.02 ↔ | Entfernen eines intraokulären Fremdkörpers aus der vorderen Augenkammer ohne Magnet |
| 12.01 ↔ | Entfernen eines intraokulären Fremdkörpers aus der vorderen Augenkammer mittels Magnet | 12.11 ↔ | Iridotomie mit Transfixation  |
|         |  | 12.12 ↔ | Sonstige Iridotomie   |
|         |  | 12.13 ↔ | Exzision einer prolabierten Iris  |

|            |  |            |  |
|------------|--|------------|--|
| 12.14 ↔    | Sonstige Iridektomie   | 12.69.00 ↔ | Sonstige Sklerafistulisierungs-Massnahme, n.n.bez.                             |
| 12.21 ↔    | Diagnostische Aspiration der vorderen Augenkammer  | 12.69.10 ↔ | Filterierende Operationen zur Senkung des Augeninnendrucks                     |
| 12.31 ↔    | Lösung von Goniosynechien  | 12.69.99 ↔ | Sonstige Sklerafistulisierungs-Massnahme, sonstige                             |
| 12.32 ↔    | Lösung von anderen vorderen Synechien  | 12.71 ↔    | Zyklodiathermie  |
| 12.33 ↔    | Lösung von hinteren Synechien  | 12.72 ↔    | Zyklokryotherapie  |
| 12.34 ↔    | Lösung von korneovitrealen Adhäsionen  | 12.73 ↔    | Zyklophotokoagulation  |
| 12.35 ↔    | Koreplastik  | 12.74 ↔    | Verkleinerung des Corpus ciliare, n.n.bez.                                     |
| 12.39.00 ↔ | Sonstige Iridoplastik, n.n.bez.  | 12.79.00 ↔ | Sonstige Glaukomoperationen, n.n.bez.  |
| 12.39.10 ↔ | Iridoplastik durch Laser zur Erleichterung der intraokulären Zirkulation                   | 12.79.10 ↔ | Viskokanalostomie bei Glaukom  |
| 12.39.99 ↔ | Sonstige Iridoplastik, sonstige  | 12.79.11 ↔ | Tiefe Sklerektomie bei Glaukom   |
| 12.40 ↔    | Entfernen einer Läsion der vorderen Augenkammer, n.n.bez.                                  | 12.79.20 ↔ | Implantation eines Glaukom-Drainage-Implantats                                 |
| 12.41 ↔    | Destruktion einer Iridläsion ohne Exzision   | 12.79.99 ↔ | Sonstige Glaukomoperationen, sonstige  |
| 12.42 ↔    | Exzision einer Iridläsion  | 12.81 ↔    | Naht einer Sklaverletzung  |
| 12.43 ↔    | Destruktion einer Läsion des Corpus ciliare, ohne Exzision                                 | 12.82 ↔    | Verschluss einer Sklerafistel  |
| 12.44 ↔    | Exzision einer Läsion des Corpus ciliare   | 12.83 ↔    | Revision einer Operationswunde der vorderen Augenkammer, n.a.klass.            |
| 12.51 ↔    | Goniotomie ohne Goniopunktion  | 12.84 ↔    | Exzision oder Destruktion einer Skleraläsion                                   |
| 12.52 ↔    | Goniotomie ohne Goniopunktion  | 12.85 ↔    | Versorgung eines skleralen Staphyloms mit Transplantat                         |
| 12.53 ↔    | Goniotomie mit Goniopunktion   | 12.86 ↔    | Sonstige Versorgung eines skleralen Staphyloms                                 |
| 12.54 ↔    | Trabekulotomie ab externo  | 12.87 ↔    | Skleraverstärkung mit Transplantat   |
| 12.55 ↔    | Zyklodialyse   | 12.88 ↔    | Sonstige Skleraverstärkung   |
| 12.59.00 ↔ | Sonstige Erleichterung der intraokulären Zirkulation, n.n.bez.                             | 12.89 ↔    | Operationen an der Sklera, sonstige  |
| 12.59.10 ↔ | Erleichterung der intraokulären Zirkulation durch Trabekuloplastik oder Gonioplastik       | 12.91.00 ↔ | Therapeutische Evakuierung der vorderen Augenkammer, n.n.bez.                  |
| 12.59.11 ↔ | Erleichterung der intraokulären Zirkulation durch Aspiration und Kürettage am Trabekelwerk | 12.91.10 ↔ | Vorderkammerspülung, n.n.bez.  |
| 12.59.99 ↔ | Sonstige Erleichterung der intraokulären Zirkulation, sonstige                             | 12.91.11 ↔ | Vorderkammerspülung mit Entfernung von Silikonöl                               |
| 12.61.00 ↔ | Trepanation der Sklera mit Iridektomie, n.n.bez.   | 12.91.19 ↔ | Vorderkammerspülung, sonstige  |
| 12.61.10 ↔ | Gedeckte Trepanation der Sklera mit Iridektomie  | 12.91.20 ↔ | Parazentese der vorderen Augenkammer   |
| 12.61.11 ↔ | Nicht gedeckte Trepanation der Sklera mit Iridektomie                                      | 12.91.99 ↔ | Therapeutische Evakuierung der vorderen Augenkammer, sonstige                  |
| 12.61.99 ↔ | Trepanation der Sklera mit Iridektomie, sonstige   | 12.92.09 ↔ | Injektion in die vordere Augenkammer, sonstige                                 |
| 12.62 ↔    | Thermokauterisation der Sklera mit Iridektomie   | 12.92.21 ↔ | Injektion in die vordere Augenkammer, Luft                                     |
| 12.63 ↔    | Iridenkleisis und Iridotaxis   | 12.92.29 ↔ | Injektion in die vordere Augenkammer, sonstiges Gas                            |
| 12.64.00 ↔ | Trabekulektomie ab externo, n.n.bez.   | 12.93 ↔    | Exzision oder Destruktion einer Epitheleinwucherung in die vordere Augenkammer |
| 12.64.10 ↔ | Gedeckte Trabekulektomie ab externo  | 12.97 ↔    | Sonstige Operationen an der Iris   |
| 12.64.11 ↔ | Nicht gedeckte Trabekulektomie ab externo  | 12.98.00 ↔ | Sonstige Operationen am Corpus ciliare, n.n.bez.                               |
| 12.64.99 ↔ | Trabekulektomie ab externo, sonstige   | 12.98.10 ↔ | Fixation des Ziliarkörpers   |
| 12.65 ↔    | Sonstige Sklerafistulisierung mit Iridektomie  | 12.98.99 ↔ | Sonstige Operationen am Corpus ciliare, sonstige                               |
| 12.66 ↔    | Postoperative Revision einer Sklerafistulisierungs-Massnahme                               | 12.99.00 ↔ | Sonstige Operationen an der vorderen Augenkammer, n.n.bez.                     |
|            |  | 12.99.99 ↔ | Sonstige Operationen an der vorderen Augenkammer, sonstige                     |

## Prozedur C06-2

12.79.20 ↔ Implantation eines Glaukom-Drainage-Implantats

### ADRG C08

#### Eingriff an der Linse

Prozedur in Tabelle C08-2

### DRG C08A

#### Extrakapsuläre Extraktion der Linse mit mehrzeitigem oder beidseitigem Eingriff oder angeborener Fehlbildung der Linse

Mindestens zwei Behandlungen, die mindestens einen Tag auseinander liegen in [mindestens zwei Prozeduren in Tabelle C08-3] oder Beidseitige Prozedur in Tabelle C08-3 oder Diagnose in Tabelle C08-1

**DRG C08B****Eingriff an der Linse****Diagnose C08-1**

|       |                              |       |   |
|-------|------------------------------|-------|---|
| Q12.0 | Cataracta congenita          | Q12.3 | Angeborene Aphakie                          |
| Q12.1 | Angeborene Linsenverlagerung | Q12.4 | Sphärophakie                                |
| Q12.2 | Linsenkolobom                | Q12.8 | Sonstige angeborene Fehlbildungen der Linse |

**Prozedur C08-2**

|         |  |         |  |
|---------|--|---------|--|
| 13.00 ↔ | Entfernen eines Fremdkörpers aus der Linse, n.n.bez.   | 13.59 ↔ | Sonstige extrakapsuläre Extradktion der Linse, sonstige                            |
| 13.01 ↔ | Entfernen eines Fremdkörpers aus der Linse mittels Magnet                                      | 13.64 ↔ | Diszision einer Sekundärmembran (nach Katarakt)                                    |
| 13.02 ↔ | Entfernen eines Fremdkörpers aus der Linse ohne Magnet   | 13.65 ↔ | Exzision einer Sekundärmembran (nach Katarakt)                                     |
| 13.11 ↔ | Intrakapsuläre Extradktion der Linse durch inferioren temporalen Zugang                        | 13.66 ↔ | Mechanische Fragmentation einer Sekundärmembran (nach Katarakt)                    |
| 13.19 ↔ | Intrakapsuläre Extradktion der Linse, sonstige   | 13.69 ↔ | Sonstige Kataraktextraktion, sonstige  |
| 13.2 ↔  | Extrakapsuläre Extradktion der Linse durch lineares Extradktionsverfahren                      | 13.71 ↔ | Implantation einer Intraokularlinse anlässlich einer Kataraktextraktion, einzeitig |
| 13.3 ↔  | Extrakapsuläre Extradktion der Linse durch einfaches Aspirations- (und Irrigations-) Verfahren | 13.72 ↔ | Sekundäre Implantation einer Intraokularlinse                                      |
| 13.41 ↔ | Phakoemulsifikation und Aspiration eines Katarakts   | 13.73 ↔ | Implantation einer iristragenden Intraokularlinse                                  |
| 13.42 ↔ | Mechanische Phakofragmentation und Aspiration eines Katarakts durch posterioren Zugang         | 13.79 ↔ | Implantation einer Intraokularlinse, sonstige                                      |
| 13.43 ↔ | Mechanische Phakofragmentation und andere Aspiration eines Katarakts                           | 13.8 ↔  | Entfernen einer Intraokularlinse   |
| 13.51 ↔ | Extrakapsuläre Extradktion der Linse durch inferioren temporalen Zugang                        | 13.91 ↔ | Implantation von intraokulärer teleskopischer Prothese                             |
|         |  | 13.92 ↔ | Kapsulotomie an der Linse  |
|         |  | 13.93 ↔ | Verschluss eines Defekts an der Linse mit Gewebekleber                             |
|         |  | 13.99 ↔ | Sonstige Operationen an der Linse, sonstige  |

**Prozedur C08-3**

|         |  |         |   |
|---------|--|---------|---|
| 13.2 ↔  | Extrakapsuläre Extradktion der Linse durch lineares Extradktionsverfahren                      | 13.43 ↔ | Mechanische Phakofragmentation und andere Aspiration eines Katarakts    |
| 13.3 ↔  | Extrakapsuläre Extradktion der Linse durch einfaches Aspirations- (und Irrigations-) Verfahren | 13.51 ↔ | Extrakapsuläre Extradktion der Linse durch inferioren temporalen Zugang |
| 13.41 ↔ | Phakoemulsifikation und Aspiration eines Katarakts   | 13.59 ↔ | Sonstige extrakapsuläre Extradktion der Linse, sonstige                 |
| 13.42 ↔ | Mechanische Phakofragmentation und Aspiration eines Katarakts durch posterioren Zugang         |         |   |

**ADRG C10****Eingriffe an den Augenmuskeln**

Prozedur in Tabelle C10-1

**DRG C10Z****Eingriffe an den Augenmuskeln****Prozedur C10-1**

|            |   |            |   |
|------------|---|------------|---|
| 15.11.00 ↔ | Rücklagerung eines äusseren Augenmuskels, n.n.bez.      | 15.13.10 ↔ | Resektion von einem äusseren Augenmuskel, an einem geraden Augenmuskel                            |
| 15.11.10 ↔ | Rücklagerung eines äusseren geraden Augenmuskels        | 15.13.11 ↔ | Resektion von einem äusseren Augenmuskel, an einem schrägen Augenmuskel                           |
| 15.11.11 ↔ | Rücklagerung eines äusseren schrägen Augenmuskels       | 15.13.99 ↔ | Resektion von einem äusseren Augenmuskel, sonstige  |
| 15.11.99 ↔ | Rücklagerung eines äusseren Augenmuskels, sonstige      | 15.19.00 ↔ | Sonstige Operationen an einem äusseren Augenmuskel mit temporärer Ablösung vom Augapfel, n.n.bez. |
| 15.12.00 ↔ | Vorverlagerung von einem äusseren Augenmuskel, n.n.bez. | 15.19.10 ↔ | Verstärkende Eingriffe an Augenmuskeln, n.n.bez.  |
| 15.12.10 ↔ | Vorverlagerung von einem äusseren geraden Augenmuskel   | 15.19.11 ↔ | Verstärkende Eingriffe an einem geraden Augenmuskel   |
| 15.12.11 ↔ | Vorverlagerung von einem äusseren schrägen Augenmuskel  | 15.19.12 ↔ | Verstärkende Eingriffe an einem schrägen Augenmuskel  |
| 15.12.99 ↔ | Vorverlagerung von einem äusseren Augenmuskel, sonstige | 15.19.19 ↔ | Sonstige Verstärkende Eingriffe an Augenmuskeln   |
| 15.13.00 ↔ | Resektion von einem äusseren Augenmuskel, n.n.bez.      | 15.19.20 ↔ | Schwächende Eingriffe an Augenmuskeln, n.n.bez.   |

|  |   |
|--|---|
| 15.19.21 ↔ Schwächende Eingriffe an einem geraden Augenmuskeln   | 15.29.49 ↔ Refixation eines einzelnen äusseren Augenmuskels, sonstige   |
| 15.19.22 ↔ Schwächende Eingriffe an einem schrägen Augenmuskeln  | 15.3X.00 ↔ Operationen an zwei oder mehreren äusseren Augenmuskeln mit temporärer Ablösung vom Augapfel, n.n.bez.                                       |
| 15.19.29 ↔ Sonstige Schwächende Eingriffe an Augenmuskeln  | 15.3X.10 ↔ Operationen an zwei geraden Augenmuskeln mit temporärer Ablösung vom Augapfel  |
| 15.19.30 ↔ Myopexie an geraden Augenmuskeln  | 15.3X.11 ↔ Operationen an mindestens drei schrägen Augenmuskeln mit temporärer Ablösung vom Augapfel  |
| 15.19.40 ↔ Chirurgie der Abrollstrecke   | 15.3X.12 ↔ Operationen an mindestens zwei geraden und mindestens zwei schrägen Augenmuskeln mit temporärer Ablösung vom Augapfel                        |
| 15.19.99 ↔ Sonstige Operationen an einem äusseren Augenmuskel mit temporärer Ablösung vom Augapfel, sonstige | 15.3X.20 ↔ Myopexie an zwei geraden Augenmuskeln mit temporärer Ablösung vom Augapfel   |
| 15.21.00 ↔ Verlängerungsverfahren an einem äusseren Augenmuskel, n.n.bez.                                    | 15.3X.21 ↔ Myopexie an mindestens zwei geraden Augenmuskeln mit Operation an mindestens einem weiteren Augenmuskel mit temporärer Ablösung vom Augapfel |
| 15.21.10 ↔ Verlängerungsverfahren an einem einzelnen äusseren geraden Augenmuskel                            | 15.3X.99 ↔ Operationen an zwei oder mehreren äusseren Augenmuskeln mit temporärer Ablösung vom Augapfel, sonstige                                       |
| 15.21.11 ↔ Verlängerungsverfahren an einem einzelnen äusseren schrägen Augenmuskel                           | 15.4X.00 ↔ Operationen an zwei oder mehreren äusseren Augenmuskeln ohne temporäre Ablösung von Augapfel, n.n.bez.                                       |
| 15.21.99 ↔ Sonstige Verlängerungsverfahren an einem äusseren Augenmuskel                                     | 15.4X.10 ↔ Operation an zwei geraden Augenmuskeln ohne temporäre Ablösung von Augapfel  |
| 15.22.00 ↔ Verkürzungsverfahren an äusseren Augenmuskeln, n.n.bez.   | 15.4X.11 ↔ Operation an mindestens drei schrägen Augenmuskeln ohne temporäre Ablösung von Augapfel  |
| 15.22.10 ↔ Verkürzungsverfahren an einem einzelnen äusseren geraden Augenmuskel                              | 15.4X.12 ↔ Sonstige Operation an mindestens zwei geraden und mindestens zwei schrägen Augenmuskeln ohne temporäre Ablösung von Augapfel                 |
| 15.22.11 ↔ Verkürzungsverfahren an einem einzelnen äusseren schrägen Augenmuskel                             | 15.4X.20 ↔ Myopexie an zwei geraden Augenmuskeln ohne temporäre Ablösung von Augapfel   |
| 15.22.99 ↔ Verkürzungsverfahren an einem einzelnen äusseren Augenmuskel, sonstige                            | 15.4X.21 ↔ Myopexie an mindestens zwei geraden Augenmuskeln mit Operation an mindestens einem weiteren Augenmuskel ohne temporäre Ablösung von Augapfel |
| 15.29.00 ↔ Sonstige Operationen an einem einzelnen äusseren Augenmuskel, n.n.bez.                            | 15.4X.99 ↔ Operationen an zwei oder mehreren äusseren Augenmuskeln ohne temporäre Ablösung von Augapfel, sonstige                                       |
| 15.29.01 ↔ Sonstige Operationen an einem einzelnen äusseren geraden Augenmuskel                              | 15.5X.00 ↔ Transposition eines äusseren Augenmuskels, n.n.bez.  |
| 15.29.02 ↔ Sonstige Operationen an einem einzelnen äusseren schrägen Augenmuskel                             | 15.5X.10 ↔ Transposition eines äusseren geraden Augenmuskels  |
| 15.29.09 ↔ Sonstige Operationen an einem einzelnen äusseren Augenmuskel, sonstige                            | 15.5X.11 ↔ Transposition eines äusseren schrägen Augenmuskels   |
| 15.29.10 ↔ Adhäsionolyse an einem einzelnen äusseren Augenmuskel, n.n.bez.                                   | 15.5X.99 ↔ Transposition eines äusseren Augenmuskels, sonstige  |
| 15.29.11 ↔ Adhäsionolyse an einem einzelnen äusseren geraden Augenmuskel                                     | 15.6 ↔ Revision einer Operation an den äusseren Augenmuskeln  |
| 15.29.12 ↔ Adhäsionolyse an einem einzelnen äusseren schrägen Augenmuskel                                    | 15.7 ↔ Versorgung eines Traumas an einem äusseren Augenmuskel   |
| 15.29.19 ↔ Adhäsionolyse an einem einzelnen äusseren Augenmuskel, sonstige                                   | 15.9 ↔ Sonstige Operationen an äusseren Augenmuskeln und Sehnen   |
| 15.29.30 ↔ Absetzen eines einzelnen äusseren Augenmuskels, n.n.bez.  |   |
| 15.29.31 ↔ Absetzen eines einzelnen äusseren geraden Augenmuskels  |   |
| 15.29.32 ↔ Absetzen eines einzelnen äusseren schrägen Augenmuskels   |   |
| 15.29.39 ↔ Absetzen eines einzelnen äusseren Augenmuskels, sonstige  |   |
| 15.29.40 ↔ Refixation eines einzelnen äusseren Augenmuskels, n.n.bez.  |   |
| 15.29.41 ↔ Refixation eines einzelnen äusseren geraden Augenmuskels  |   |
| 15.29.42 ↔ Refixation eines einzelnen äusseren schrägen Augenmuskels   |   |

**ADRG C12****Eingriffe am Augenlid**

Prozedur in Tabelle C12-1

**DRG C12Z****Eingriffe am Augenlid****Prozedur C12-1**

|            |   |            |   |
|------------|---|------------|---|
| 08.11.20 ↔ | Offene Biopsie am Augenlid  | 08.63 ↔    | Plastische Rekonstruktion des Augenlids mit Haarfollikeltransplantat                          |
| 08.21 ↔    | Exzision eines Chalazions   | 08.64 ↔    | Plastische Rekonstruktion des Augenlids mit tarsokonjunktivalem Lappen                        |
| 08.22 ↔    | Exzision einer anderen kleineren Läsion am Augenlid   | 08.69.00 ↔ | Sonstige plastische Rekonstruktion des Augenlids mit Lappen oder Transplantaten, n.n.bez.     |
| 08.23 ↔    | Exzision einer grösseren Läsion am Augenlid, nicht durchgehend  | 08.69.10 ↔ | Plastische Rekonstruktion des Augenlids mit Knorpel   |
| 08.24 ↔    | Exzision einer grösseren Läsion am Augenlid, perforierend   | 08.69.11 ↔ | Plastische Rekonstruktion des Augenlids mit alloplastischem Material                          |
| 08.31 ↔    | Behebung einer Blepharoptose durch M. frontalis-Verfahren mit Naht  | 08.69.12 ↔ | Plastische Rekonstruktion des Augenlids mit Verschiebe- und Rotationsplastik des Lides        |
| 08.32 ↔    | Behebung einer Blepharoptose durch M. frontalis-Verfahren mit Faszienschlinge                                 | 08.69.13 ↔ | Plastische Rekonstruktion des Augenlids mit Oberlidverlängerung                               |
| 08.33 ↔    | Behebung einer Blepharoptose durch Resektion oder Verlagerung des M. levator palpebrae oder seiner Aponeurose | 08.69.99 ↔ | Sonstige plastische Rekonstruktion des Augenlids mit Lappen oder Transplantaten, sonstige     |
| 08.34 ↔    | Behebung einer Blepharoptose durch andere Verfahren am M. levator palpebrae                                   | 08.71 ↔    | Den Lidrand umfassende plastische Rekonstruktion des Augenlids, partielle Tiefe               |
| 08.35 ↔    | Behebung einer Blepharoptose durch Tarsoplastik   | 08.72 ↔    | Sonstige plastische Rekonstruktion des Augenlids, partielle Tiefe                             |
| 08.36 ↔    | Behebung einer Blepharoptose durch andere Verfahren   | 08.73.00 ↔ | Den Lidrand umfassende plastische Rekonstruktion des Augenlids, volle Tiefe, n.n.bez.         |
| 08.37 ↔    | Reduktion einer Ptosens-Überkorrektur   | 08.73.10 ↔ | Verschiebeplastik der Lidkante  |
| 08.38 ↔    | Korrektur einer Lidretraktion   | 08.73.99 ↔ | Den Lidrand umfassende plastische Rekonstruktion des Augenlids, volle Tiefe, sonstige         |
| 08.41 ↔    | Behebung von Entropium oder Ektropium durch Thermokauterisation   | 08.74.00 ↔ | Sonstige plastische Rekonstruktion des Augenlids, volle Tiefe, n.n.bez.                       |
| 08.42 ↔    | Behebung von Entropium oder Ektropium durch Nahtverfahren   | 08.74.10 ↔ | Oberlidverlängerung   |
| 08.43 ↔    | Behebung von Entropium oder Ektropium durch Keilresektion   | 08.74.99 ↔ | Sonstige plastische Rekonstruktion des Augenlids, volle Tiefe, sonstige                       |
| 08.44.00 ↔ | Behebung von Entropium oder Ektropium durch Lidplastik, n.n.bez.  | 08.82 ↔    | Versorgung einer Risswunde des Augenlids, den Lidrand umfassend, partielle Tiefe              |
| 08.44.10 ↔ | Behebung von Entropium oder Ektropium durch Lidplastik, horizontale Verkürzung des Augenlides                 | 08.83 ↔    | Sonstige Versorgung einer Risswunde des Augenlids, partielle Tiefe                            |
| 08.44.99 ↔ | Behebung von Entropium oder Ektropium durch Lidplastik, sonstige  | 08.84 ↔    | Versorgung einer Risswunde des Augenlids, den Lidrand umfassend, volle Tiefe                  |
| 08.49.00 ↔ | Sonstiger Eingriff zur Korrektur eines Entropiums oder Ektropiums, n.n.bez.                                   | 08.85 ↔    | Sonstige Versorgung einer Risswunde des Augenlids, volle Tiefe                                |
| 08.49.10 ↔ | Sonstiger Eingriff zur Korrektur eines Entropiums oder Ektropiums, Operation an den Lidretraktoren            | 08.86 ↔    | Rhytidektomie am Unterlid   |
| 08.49.11 ↔ | Sonstiger Eingriff zur Korrektur eines Entropiums oder Ektropiums, Reposition einer Lidlamelle                | 08.87 ↔    | Rhytidektomie am Oberlid  |
| 08.49.99 ↔ | Sonstiger Eingriff zur Korrektur eines Entropiums oder Ektropiums, sonstige                                   | 08.89.10 ↔ | Plastische Rekonstruktion des Augenlids, medialer oder lateraler Lidwinkel                    |
| 08.51 ↔    | Kanthotomie   | 08.89.11 ↔ | Plastische Rekonstruktion des Augenlids durch Hebung der Augenbraue                           |
| 08.59.00 ↔ | Sonstige Anpassung der Lidposition, n.n.bez.  | 08.89.12 ↔ | Plastische Rekonstruktion des Augenlids durch Entfernung eines Fettgewebeprolapses der Orbita |
| 08.59.10 ↔ | Kanthoplastik, n.n.bez.   | 08.89.13 ↔ | Plastische Rekonstruktion des Augenlids durch Oberflächenbehandlung mit Laser                 |
| 08.59.11 ↔ | Kanthopexie   | 08.89.14 ↔ | Plastische Rekonstruktion des Augenlids durch sonstige Oberlidverlängerung                    |
| 08.59.12 ↔ | Korrekturoperation bei Epikanthus   | 08.89.15 ↔ | Plastische Rekonstruktion des Augenlids durch Unterlidverlängerung                            |
| 08.59.99 ↔ | Sonstige Anpassung der Lidposition, sonstige  | 08.89.99 ↔ | Sonstige plastische Rekonstruktion des Augenlids, sonstige                                    |
| 08.61.10 ↔ | Plastische Rekonstruktion des Augenlids mit Hautlappen  |            |   |
| 08.61.11 ↔ | Plastische Rekonstruktion des Augenlids mit Hauttransplantat  |            |   |
| 08.62 ↔    | Plastische Rekonstruktion des Augenlids mit Schleimhautlappen oder -transplantat                              |            |   |

**ADRG C13****Eingriffe am Tränensystem**

Prozedur in Tabelle C13-1

**DRG C13A****Mehrzeitige oder beidseitige Eingriffe am Tränensystem oder Rekonstruktion an der Nase**

Mindestens zwei Behandlungen, die mindestens einen Tag auseinander liegen in [mindestens zwei Prozeduren in Tabelle C13-1] oder Beidseitige Prozedur in Tabelle C13-1 oder Prozedur in Tabelle C13-2

**DRG C13B****Eingriffe am Tränensystem****Prozedur C13-1**

|         |  |         |  |
|---------|--|---------|--|
| 09.0 ↔  | Inzision der Tränendrüse                           | 09.71 ↔ | Korrektur eines evertierten Tränenpünktchens                   |
| 09.11 ↔ | Biopsie der Tränendrüse                            | 09.72 ↔ | Sonstige plastische Rekonstruktion am Tränenpünktchen          |
| 09.12 ↔ | Biopsie des Tränensacks                            | 09.73 ↔ | Plastische Rekonstruktion eines Canaliculus lacrimalis         |
| 09.20 ↔ | Exzision einer Tränendrüse, n.n.bez.               | 09.81 ↔ | Dakryozystorhinostomie   |
| 09.21 ↔ | Exzision einer Läsion der Tränendrüse              | 09.82 ↔ | Konjunktivozystorhinostomie                                    |
| 09.22 ↔ | Sonstige partielle Resektion einer Tränendrüse     | 09.83 ↔ | Konjunktivozystorhinostomie mit Einsetzen von Tubus oder Stent |
| 09.23 ↔ | Totale Resektion einer Tränendrüse                 | 09.91 ↔ | Obliteration des Tränenpünktchens                              |
| 09.3 ↔  | Sonstige Operationen an der Tränendrüse            | 09.99 ↔ | Sonstige Operation am Tränensystem, sonstige Tränenwegen       |
| 09.44 ↔ | Intubation des Ductus nasolacrimalis               |         |  |
| 09.53 ↔ | Inzision des Tränensacks                           |         |  |
| 09.6 ↔  | Exzision an Tränensack und ableitenden Tränenwegen |         |  |

**Prozedur C13-2**

|            |  |            |   |
|------------|--|------------|---|
| 21.07 ↔    | Stillung einer Epistaxis durch Exzision von nasaler Mukosa und Hauttransplantation an Septum und laterale Nasenwand                            | 21.84 ↔    | Revision einer Rhinoplastik   |
| 21.1 ↔     | Inzision an der Nase   | 21.85 ↔    | Augmentationsrhinoplastik   |
| 21.31.10 ↔ | Lokale Exzision einer endonasalen Läsion, Zugang endonasal   | 21.86.00 ↔ | Rhinoplastik der Nasenweichteile, n.n.bez.  |
| 21.31.12 ↔ | Destruktion einer endonasalen Läsion   | 21.86.10 ↔ | Rhinoplastik der Nasenweichteile, äussere Nase  |
| 21.32 ↔    | Exzision und lokale Destruktion einer anderen Läsion an der Nase   | 21.86.11 ↔ | Rhinoplastik mit lokalen oder distalen Lappen   |
| 21.5 ↔     | Submuköse Resektion des Nasenseptums   | 21.86.99 ↔ | Rhinoplastik der Nasenweichteile, sonstige  |
| 21.61 ↔    | Konchektomie durch Kauterisation oder Kryochirurgie  | 21.87 ↔    | Sonstige Rhinoplastik   |
| 21.62 ↔    | Frakturierung der Nasenmuschel   | 21.88.00 ↔ | Sonstige Septumplastik, n.n.bez.  |
| 21.69.00 ↔ | Sonstige Konchektomie, n.n.bez.  | 21.88.10 ↔ | Septumplastik, Septumunterfütterung   |
| 21.69.10 ↔ | Konchotomie und Abtragung von hinteren Enden   | 21.88.11 ↔ | Septumplastik, Verschluss einer Septumperforation mit Schleimhaut-Verschiebelappen  |
| 21.69.11 ↔ | Submuköse Resektion (Turbinoplastik)   | 21.88.12 ↔ | Septumplastik, Plastische Korrektur ohne Resektion  |
| 21.69.12 ↔ | Sonstige Operationen an der unteren Nasenmuschel   | 21.88.13 ↔ | Septumplastik, Plastische Korrektur mit Resektion   |
| 21.69.99 ↔ | Sonstige Konchektomie, sonstige  | 21.88.14 ↔ | Septumplastik, Plastische Rekonstruktion des Nasenseptums, mit lokalen autogenen Transplantaten (Austauschplastik)                        |
| 21.82 ↔    | Verschluss einer Nasenfistel   | 21.88.15 ↔ | Septumplastik, Plastische Rekonstruktion des Nasenseptums, mit distalen autogenen Transplantaten, allogenen oder xenogenen Transplantaten |
| 21.83.00 ↔ | Totale plastische Nasenrekonstruktion, n.n.bez.  | 21.88.99 ↔ | Sonstige Septumplastik, sonstige  |
| 21.83.10 ↔ | Septorhinoplastik mit Korrektur des Knorpels oder des Knochens, mit lokalen autogenen Transplantaten   | 21.89 ↔    | Plastische Rekonstruktion und Operationen an der Nase, sonstige   |
| 21.83.11 ↔ | Septorhinoplastik mit Korrektur des Knorpels oder des Knochens, mit distalen autogenen Transplantaten, allogenen oder xenogenen Transplantaten | 21.91 ↔    | Lösung von Synechien der Nase   |
| 21.83.12 ↔ | Septorhinoplastik mit Korrektur des Knochens und des Knorpels  | 21.99.00 ↔ | Sonstige Nasenoperationen, n.n.bez.   |
| 21.83.20 ↔ | Totale plastische Nasenrekonstruktion mit Implantation von alloplastischen Materialien   | 21.99.10 ↔ | Einseitige Resektion einer Choanalatresie transnasal endoskopisch   |
| 21.83.99 ↔ | Totale plastische Nasenrekonstruktion, sonstige  | 21.99.20 ↔ | Beidseitige Resektion einer Choanalatresie transnasal endoskopisch  |
|            |  | 21.99.99 ↔ | Sonstige Nasenoperationen, sonstige   |

**ADRG C14****Eingriffe an der Konjunktiva oder andere Prozeduren**

Mindestens eine Prozedur in Tabelle C14-1 oder Prozedur in Tabelle C14-2 und Prozedur in Tabelle C14-3

**DRG C14Z****Eingriffe an der Konjunktiva oder andere Prozeduren****Prozedur C14-1**

|             |  |             |  |
|-------------|--|-------------|--|
| 01.14.00 ↔  | Offene Biopsie am Gehirn, n.n.bez.   | 15.01 †↔    | Biopsie an äusserem Augenmuskel oder Sehne   |
| 01.14.10 ↔  | Stereotaktische offene Biopsie am Gehirn   | 16.23.12 †↔ | Biopsie an Orbita, transnasal  |
| 01.14.99 ↔  | Offene Biopsie am Gehirn, sonstige   | 16.23.21 †↔ | Biopsie am Augapfel  |
| 02.05.20 ↔  | Einsetzen eines CAD-Implantats an Hirnschädel mit Beteiligung von Orbita, Temporalregion oder frontalem Sinus, bis zu 2 Regionen | 16.23.99 †↔ | Biopsie an Orbita und Augapfel, sonstige   |
| 02.05.30 ↔  | Einsetzen eines CAD-Implantats an Hirnschädel mit Beteiligung multipler Regionen des Gesichtsschädels, ab 3 Regionen             | 21.07 ↔     | Stillung einer Epistaxis durch Exzision von nasaler Mukosa und Hauttransplantation an Septum und laterale Nasenwand                            |
| 04.08.99 ↔  | Optikusscheidenfensterung, sonstige  | 21.1 ↔      | Inzision an der Nase   |
| 08.11.10 †↔ | Geschlossene (Nadel-) Biopsie am Augenlid  | 21.31.10 ↔  | Lokale Exzision einer endonasalen Läsion, Zugang endonasal   |
| 08.11.99 †↔ | Biopsie am Augenlid, sonstige  | 21.31.12 ↔  | Destruktion einer endonasalen Läsion   |
| 10.0 ↔      | Entfernen eines subkonjunktivalen Fremdkörpers aus der Konjunktiva durch Inzision  | 21.32 ↔     | Exzision und lokale Destruktion einer anderen Läsion an der Nase   |
| 10.31.10 ↔  | Exzision von Läsion oder Gewebe der Konjunktiva mit Plastik  | 21.5 ↔      | Submuköse Resektion des Nasenseptums   |
| 10.31.99 ↔  | Exzision von Läsion oder Gewebe der Konjunktiva, sonstige  | 21.61 ↔     | Konchektomie durch Kauterisation oder Kryochirurgie  |
| 10.41.00 ↔  | Plastische Rekonstruktion eines Symblepharons mit freiem Transplantat, n.n.bez.  | 21.62 ↔     | Frakturierung der Nasenmuscheln  |
| 10.41.10 ↔  | Plastische Rekonstruktion eines Symblepharons mit freiem Transplantat, autogen   | 21.69.00 ↔  | Sonstige Konchektomie, n.n.bez.  |
| 10.41.11 ↔  | Plastische Rekonstruktion eines Symblepharons mit freiem Transplantat, nicht autogen   | 21.69.10 ↔  | Konchotomie und Abtragung von hinteren Enden   |
| 10.41.99 ↔  | Plastische Rekonstruktion eines Symblepharons mit freiem Transplantat, sonstige  | 21.69.11 ↔  | Submuköse Resektion (Turbinoplastik)   |
| 10.42.00 ↔  | Konjunktivale Fornix-Rekonstruktion mit freiem Transplantat, n.n.bez.  | 21.69.12 ↔  | Sonstige Operationen an der unteren Nasenmuschel   |
| 10.42.10 ↔  | Konjunktivale Fornix-Rekonstruktion mit freiem Transplantat, autogen   | 21.69.99 ↔  | Sonstige Konchektomie, sonstige  |
| 10.42.11 ↔  | Konjunktivale Fornix-Rekonstruktion mit freiem Transplantat, nicht autogen   | 21.82 ↔     | Verschluss einer Nasenfistel   |
| 10.42.99 ↔  | Konjunktivale Fornix-Rekonstruktion mit freiem Transplantat, sonstige  | 21.83.00 ↔  | Totale plastische Nasenrekonstruktion, n.n.bez.  |
| 10.43 ↔     | Sonstige Rekonstruktion der konjunktivalen Fornix  | 21.83.10 ↔  | Septorhinoplastik mit Korrektur des Knorpels oder des Knochens, mit lokalen autogenen Transplantaten   |
| 10.44.00 ↔  | Sonstiges freies Transplantat an die Konjunktiva, n.n.bez.   | 21.83.11 ↔  | Septorhinoplastik mit Korrektur des Knorpels oder des Knochens, mit distalen autogenen Transplantaten, allogenen oder xenogenen Transplantaten |
| 10.44.10 ↔  | Sonstiges freies Transplantat an die Konjunktiva, autogen  | 21.83.12 ↔  | Septorhinoplastik mit Korrektur des Knochens und des Knorpels  |
| 10.44.11 ↔  | Sonstiges freies Transplantat an die Konjunktiva, nicht autogen  | 21.83.20 ↔  | Totale plastische Nasenrekonstruktion mit Implantation von alloplastischen Materialien   |
| 10.44.99 ↔  | Sonstiges freies Transplantat an die Konjunktiva, sonstige   | 21.83.99 ↔  | Totale plastische Nasenrekonstruktion, sonstige  |
| 10.45.00 ↔  | Limbusstammzelltransplantation, n.n.bez.   | 21.84 ↔     | Revision einer Rhinoplastik  |
| 10.45.09 ↔  | Limbusstammzelltransplantation, sonstige   | 21.85 ↔     | Augmentationsrhinoplastik  |
| 10.45.11 ↔  | Autologe Limbusstammzelltransplantation mit in-vitro kultivierten Limbusstammzellen  | 21.86.00 ↔  | Rhinoplastik der Nasenweichteile, n.n.bez.   |
| 10.49.00 ↔  | Sonstige Konjunktivoplastik, n.n.bez.  | 21.86.10 ↔  | Rhinoplastik der Nasenweichteile, äussere Nase   |
| 10.49.10 ↔  | Sonstige Konjunktivoplastik, Tenonplastik  | 21.86.11 ↔  | Rhinoplastik mit lokalen oder distalen Lappen  |
| 10.49.99 ↔  | Sonstige Konjunktivoplastik, sonstige  | 21.86.99 ↔  | Rhinoplastik der Nasenweichteile, sonstige   |
| 10.5X.00 ↔  | Lösung von Adhäsionen an Konjunktiva und Augenlid, n.n.bez.  | 21.87 ↔     | Sonstige Rhinoplastik  |
| 10.5X.10 ↔  | Lösung von Adhäsionen an Konjunktiva und Augenlid mit Bindehautplastik   | 21.88.00 ↔  | Sonstige Septumplastik, n.n.bez.   |
| 10.5X.99 ↔  | Lösung von Adhäsionen an Konjunktiva und Augenlid, sonstige  | 21.88.10 ↔  | Septumplastik, Septumunterfütterung  |
| 10.6X.00 ↔  | Versorgung einer Konjunktivaverletzung, n.n.bez.   | 21.88.11 ↔  | Septumplastik, Verschluss einer Septumperforation mit Schleimhaut-Verschiebelappen   |
| 10.6X.10 ↔  | Versorgung einer Konjunktivaverletzung, durch Naht   | 21.88.12 ↔  | Septumplastik, Plastische Korrektur ohne Resektion   |
| 10.6X.99 ↔  | Versorgung einer Konjunktivaverletzung, sonstige   | 21.88.13 ↔  | Septumplastik, Plastische Korrektur mit Resektion  |
| 11.22.10 †↔ | Geschlossene (Nadel-) Biopsie der Kornea   | 21.88.14 ↔  | Septumplastik, Plastische Rekonstruktion des Nasenseptums, mit lokalen autogenen Transplantaten (Austauschplastik)                             |
| 11.22.99 †↔ | Biopsie der Kornea, sonstige   | 21.88.15 ↔  | Septumplastik, Plastische Rekonstruktion des Nasenseptums, mit distalen autogenen Transplantaten, allogenen oder xenogenen Transplantaten      |
| 12.22 †↔    | Biopsie der Iris   | 21.88.99 ↔  | Sonstige Septumplastik, sonstige   |
| 12.29.10 †↔ | Biopsie des Corpus ciliare   | 21.89 ↔     | Plastische Rekonstruktion und Operationen an der Nase, sonstige  |
| 12.29.20 †↔ | Biopsie der Sklera   | 21.91 ↔     | Lösung von Synechien der Nase  |
| 12.29.30 †↔ | Biopsie der Augenlinse   | 21.99.00 ↔  | Sonstige Nasenoperationen, n.n.bez.  |
|             |  | 21.99.10 ↔  | Einseitige Resektion einer Choanalatresie transnasal endoskopisch  |
|             |  | 21.99.20 ↔  | Beidseitige Resektion einer Choanalatresie transnasal endoskopisch   |
|             |  | 21.99.99 ↔  | Sonstige Nasenoperationen, sonstige  |

|             |  |            |  |
|-------------|--|------------|--|
| 22.2X.00 ↔  | Endonasale Eröffnung eines Sinus paranasales, n.n.bez.   | 86.41.11 ↔ | Radikale und grossflächige Exzision von Läsion oder Gewebe an Haut und Subkutangewebe, ohne primären Wundverschluss, am Kopf                   |
| 22.2X.10 ↔  | Infundibulotomie ohne Fensterung des Sinus maxillaris  | 86.41.12 ↔ | Radikale und grossflächige Exzision von Läsion oder Gewebe an Haut und Subkutangewebe, ohne primären Wundverschluss, am Hals                   |
| 22.2X.11 ↔  | Infundibulotomie mit Fensterung des Sinus maxillaris   | 86.41.13 ↔ | Radikale und grossflächige Exzision von Läsion oder Gewebe an Haut und Subkutangewebe, ohne primären Wundverschluss, an Schulter und Axilla    |
| 22.51 ↔     | Ethmoidotomie  | 86.41.14 ↔ | Radikale und grossflächige Exzision von Läsion oder Gewebe an Haut und Subkutangewebe, ohne primären Wundverschluss, an Oberarm und Ellenbogen |
| 22.52 ↔     | Sphenoidotomie   | 86.41.15 ↔ | Radikale und grossflächige Exzision von Läsion oder Gewebe an Haut und Subkutangewebe, ohne primären Wundverschluss, an Unterarm               |
| 38.12 ↔     | Endarteriektomie von anderen Gefässen an Kopf und Hals   | 86.41.16 ↔ | Radikale und grossflächige Exzision von Läsion oder Gewebe an Haut und Subkutangewebe, ohne primären Wundverschluss, an der Hand               |
| 38.21 ↔     | Biopsie eines Blutgefässes   | 86.41.17 ↔ | Radikale und grossflächige Exzision von Läsion oder Gewebe an Haut und Subkutangewebe, ohne primären Wundverschluss, an Brustwand und Rücken   |
| 39.72.09 ↔  | Endovaskuläre plastische Rekonstruktion oder Okklusion von Gefässen am Kopf und Hals, sonstige   | 86.41.18 ↔ | Radikale und grossflächige Exzision von Läsion oder Gewebe an Haut und Subkutangewebe, ohne primären Wundverschluss, an Bauchregion und Leiste |
| 39.72.14 ↔  | Selektive Embolisation von intrakraniellen Gefässen mit adhäsivem Embolisat  | 86.41.1A ↔ | Radikale und grossflächige Exzision von Läsion oder Gewebe an Haut und Subkutangewebe, ohne primären Wundverschluss, am Gesäss                 |
| 39.72.15 ↔  | Selektive Embolisation von intrakraniellen Gefässen mit Plugs  | 86.41.1B ↔ | Radikale und grossflächige Exzision von Läsion oder Gewebe an Haut und Subkutangewebe, ohne primären Wundverschluss, an Oberschenkel und Knie  |
| 39.72.16 ↔  | Selektive Embolisation von intrakraniellen Gefässen mit Coils  | 86.41.1C ↔ | Radikale und grossflächige Exzision von Läsion oder Gewebe an Haut und Subkutangewebe, ohne primären Wundverschluss, an Unterschenkel          |
| 39.72.17 ↔  | Selektive Embolisation von intrakraniellen Gefässen mit Partikeln  | 86.41.1D ↔ | Radikale und grossflächige Exzision von Läsion oder Gewebe an Haut und Subkutangewebe, ohne primären Wundverschluss, am Fuss                   |
| 39.72.18 ↔  | Selektive Embolisation von intrakraniellen Gefässen mit embolisierenden Flüssigkeiten  | 86.42.11 ↔ | Radikale und grossflächige Exzision von Läsion oder Gewebe an Haut und Subkutangewebe, mit primärem Wundverschluss, am Kopf                    |
| 39.72.19 ↔  | Selektive Embolisation von intrakraniellen Gefässen, sonstige  | 86.42.12 ↔ | Radikale und grossflächige Exzision von Läsion oder Gewebe an Haut und Subkutangewebe, mit primärem Wundverschluss, am Hals                    |
| 39.72.1A ↔  | Selektive Embolisation von intrakraniellen Gefässen mit embolisierenden (ablösbaren) Ballons   | 86.42.13 ↔ | Radikale und grossflächige Exzision von Läsion oder Gewebe an Haut und Subkutangewebe, mit primärem Wundverschluss, an Schulter und Axilla     |
| 39.72.1B ↔  | Selektive Embolisation von intrakraniellen Gefässen mit Schirmen   | 86.42.14 ↔ | Radikale und grossflächige Exzision von Läsion oder Gewebe an Haut und Subkutangewebe, mit primärem Wundverschluss, an Oberarm und Ellenbogen  |
| 39.72.24 ↔  | Selektive Embolisation von extrakraniellen Gefässen des Kopfes und des Halses mit adhäsivem Embolisat                                      | 86.42.15 ↔ | Radikale und grossflächige Exzision von Läsion oder Gewebe an Haut und Subkutangewebe, mit primärem Wundverschluss, an Unterarm                |
| 39.72.25 ↔  | Selektive Embolisation von extrakraniellen Gefässen des Kopfes und des Halses mit Plugs  | 86.42.16 ↔ | Radikale und grossflächige Exzision von Läsion oder Gewebe an Haut und Subkutangewebe, mit primärem Wundverschluss, an der Hand                |
| 39.72.26 ↔  | Selektive Embolisation von extrakraniellen Gefässen des Kopfes und des Halses mit Coils  | 86.42.17 ↔ | Radikale und grossflächige Exzision von Läsion oder Gewebe an Haut und Subkutangewebe, mit primärem Wundverschluss, an Brustwand und Rücken    |
| 39.72.27 ↔  | Selektive Embolisation von extrakraniellen Gefässen des Kopfes und des Halses mit Partikeln  | 86.42.18 ↔ | Radikale und grossflächige Exzision von Läsion oder Gewebe an Haut und Subkutangewebe, mit primärem Wundverschluss, an Bauchregion und Leiste  |
| 39.72.28 ↔  | Selektive Embolisation von extrakraniellen Gefässen des Kopfes und des Halses mit embolisierenden Flüssigkeiten                            | 86.42.1A ↔ | Radikale und grossflächige Exzision von Läsion oder Gewebe an Haut und Subkutangewebe, mit primärem Wundverschluss, am Gesäss                  |
| 39.72.29 ↔  | Selektive Embolisation von extrakraniellen Gefässen des Kopfes und des Halses, sonstige  |            |  |
| 39.72.2A ↔  | Selektive Embolisation von extrakraniellen Gefässen des Kopfes und des Halses mit embolisierenden (ablösbaren) Ballons                     |            |  |
| 39.72.2B ↔  | Selektive Embolisation von extrakraniellen Gefässen des Kopfes und des Halses mit Schirmen   |            |  |
| 39.BH.11 ↔  | (Perkutan-)transluminale Implantation von Stents zur Strömungslaminierung bei Aneurysmen, intrakranielle Gefässe                           |            |  |
| 76.92.00 †↔ | Einsetzen von synthetischem Implantat an Gesichtsschädelknochen, n.n.bez.  |            |  |
| 76.92.10 †↔ | Einführung von Implantaten für die Rekonstruktion mit Gesichtsepithesen  |            |  |
| 76.92.20 ↔  | Einsetzen von CAD-Implantat an Gesichtsschädel ohne Beteiligung des Hirnschädels, bis zu 2 Regionen  |            |  |
| 76.92.21 ↔  | Einsetzen von CAD-Implantat an Gesichtsschädel ohne Beteiligung des Hirnschädels, ab 3 Regionen  |            |  |
| 76.92.99 †↔ | Einsetzen von synthetischem Implantat an Gesichtsschädelknochen, sonstige  |            |  |
| 85.2C.12 ↔  | Chirurgisches Débridement an der Mamma durch Exzision in lokaler Infiltrationsanästhesie, Regional- oder Allgemeinanästhesie, grossflächig |            |  |
| 86.2A.31 ↔  | Chirurgisches Débridement, grosser Ausdehnung, am Kopf   |            |  |
| 86.2A.36 ↔  | Chirurgisches Débridement, grosser Ausdehnung, an der Hand   |            |  |
| 86.2A.3D ↔  | Chirurgisches Débridement, grosser Ausdehnung, am Fuss   |            |  |
| 86.2A.3E ↔  | Chirurgisches Débridement, grosser Ausdehnung, an anderer Lokalisation   |            |  |



|   |  |
|---|--|
| 86.42.1B ↔ Radikale und grossflächige Exzision von Läsion oder Gewebe an Haut und Subkutangewebe, mit primärem Wundverschluss, an Oberschenkel und Knie | 86.43.18 ↔ Radikale und grossflächige Exzision von Läsion oder Gewebe an Haut und Subkutangewebe, mit plastischer Deckung, an Bauchregion und Leiste |
| 86.42.1C ↔ Radikale und grossflächige Exzision von Läsion oder Gewebe an Haut und Subkutangewebe, mit primärem Wundverschluss, an Unterschenkel         | 86.43.1A ↔ Radikale und grossflächige Exzision von Läsion oder Gewebe an Haut und Subkutangewebe, mit plastischer Deckung, am Gesäss                 |
| 86.42.1D ↔ Radikale und grossflächige Exzision von Läsion oder Gewebe an Haut und Subkutangewebe, mit primärem Wundverschluss, am Fuss                  | 86.43.1B ↔ Radikale und grossflächige Exzision von Läsion oder Gewebe an Haut und Subkutangewebe, mit plastischer Deckung, an Oberschenkel und Knie  |
| 86.43.11 ↔ Radikale und grossflächige Exzision von Läsion oder Gewebe an Haut und Subkutangewebe, mit plastischer Deckung, am Kopf                      | 86.43.1C ↔ Radikale und grossflächige Exzision von Läsion oder Gewebe an Haut und Subkutangewebe, mit plastischer Deckung, an Unterschenkel          |
| 86.43.12 ↔ Radikale und grossflächige Exzision von Läsion oder Gewebe an Haut und Subkutangewebe, mit plastischer Deckung, am Hals                      | 86.43.1D ↔ Radikale und grossflächige Exzision von Läsion oder Gewebe an Haut und Subkutangewebe, mit plastischer Deckung, am Fuss                   |
| 86.43.13 ↔ Radikale und grossflächige Exzision von Läsion oder Gewebe an Haut und Subkutangewebe, mit plastischer Deckung, an Schulter und Axilla       | 86.7A.31 ↔ Verschiebe-Rotationsplastik, kleinflächig, am Kopf  |
| 86.43.14 ↔ Radikale und grossflächige Exzision von Läsion oder Gewebe an Haut und Subkutangewebe, mit plastischer Deckung, an Oberarm und Ellenbogen    | 86.7A.41 ↔ Verschiebe-Rotationsplastik, grossflächig, am Kopf  |
| 86.43.15 ↔ Radikale und grossflächige Exzision von Läsion oder Gewebe an Haut und Subkutangewebe, mit plastischer Deckung, an Unterarm                  | 86.7A.51 ↔ Transpositionsplastik (VY), kleinflächig, am Kopf   |
| 86.43.16 ↔ Radikale und grossflächige Exzision von Läsion oder Gewebe an Haut und Subkutangewebe, mit plastischer Deckung, an der Hand                  | 86.7A.61 ↔ Transpositionsplastik (VY), grossflächig, am Kopf   |
| 86.43.17 ↔ Radikale und grossflächige Exzision von Läsion oder Gewebe an Haut und Subkutangewebe, mit plastischer Deckung, an Brustwand und Rücken      | 86.7A.71 ↔ Insellappenplastik, kleinflächig, am Kopf   |
|   | 86.7A.81 ↔ Insellappenplastik, grossflächig, am Kopf   |
|   | 86.7B.11 ↔ Gestielte regionale Lappenplastik, am Kopf  |
|   | 86.7C.11 ↔ Gestielte Fernlappenplastik, am Kopf  |
|   | 86.7D.11 ↔ Plastik mit freiem Lappen mit mikrovaskulärer Anastomosierung, am Kopf  |
|   | 95.04 ‡↔ Augenuntersuchung in Narkose  |

### Prozedur C14-2

|  |  |
|--|--|
| 86.2A.21 ‡↔ Chirurgisches Débridement, mittlerer Ausdehnung, am Kopf     | 86.2A.2D ‡↔ Chirurgisches Débridement, mittlerer Ausdehnung, am Fuss                 |
| 86.2A.26 ‡↔ Chirurgisches Débridement, mittlerer Ausdehnung, an der Hand | 86.2A.2E ‡↔ Chirurgisches Débridement, mittlerer Ausdehnung, an anderer Lokalisation |

### Prozedur C14-3

|   |
|---|
| 86.0B.11 ‡↔ Implantation eines Medikamententrägers an Haut und Subkutangewebe |
|---|

### ADRG C29

#### Bestimmte mehrzeitige oder beidseitige Eingriffe an der Kornea oder Irisprothese, oder BNB mit bestimmter Prozedur

Mindestens zwei Behandlungen, die mindestens einen Tag auseinander liegen in [mindestens zwei Prozeduren in Tabelle C29-2] oder Beidseitige Prozedur in Tabelle C29-2 oder Prozedur in Tabelle C29-3 oder Hauptdiagnose in Tabelle C29-1 und (Prozedur in Tabelle C29-4 oder Prozedur in Tabelle C29-5) oder Prozedur in mindestens zwei der Tabellen C29-2, C29-6, C29-7 und mindestens zwei Behandlungen, die mindestens einen Tag auseinander liegen in [mindestens zwei Prozeduren in Tabelle C29-8]

### DRG C29Z

#### Bestimmte mehrzeitige oder beidseitige Eingriffe an der Kornea oder Irisprothese, oder BNB mit bestimmter Prozedur

### Diagnose C29-1

|       |  |       |  |
|-------|--|-------|--|
| C43.1 | Bösartiges Melanom des Augenlides, einschließlich Kanthus                    | C69.5 | Bösartige Neubildung: Tränenrüse und Tränenwege                                      |
| C44.1 | Sonstige bösartige Neubildungen: Haut des Augenlides, einschließlich Kanthus | C69.8 | Bösartige Neubildung: Auge und Augenanhangsgebilde, mehrere Teilbereiche überlappend |
| C69.0 | Bösartige Neubildung: Konjunktiva  | C69.9 | Bösartige Neubildung: Auge, nicht näher bezeichnet                                   |
| C69.1 | Bösartige Neubildung: Kornea   | D04.1 | Carcinoma in situ: Haut des Augenlides, einschließlich Kanthus                       |
| C69.2 | Bösartige Neubildung: Retina   | D09.2 | Carcinoma in situ: Auge  |
| C69.3 | Bösartige Neubildung: Chorioidea   |       |  |
| C69.4 | Bösartige Neubildung: Ziliarkörper   |       |  |

**Prozedur C29-2**

|            |   |            |  |
|------------|---|------------|--|
| 11.0 ↔     | Entfernen eines intrakornealen Fremdkörpers aus der Kornea mittels Magnet | 11.59.00 ↔ | Sonstige Rekonstruktion an der Kornea, n.n.bez.                          |
| 11.1 ↔     | Inzision der Kornea   | 11.59.10 ↔ | Rekonstruktion durch Deckung der Kornea, n.n.bez.                        |
| 11.22.20 ↔ | Offene Biopsie der Kornea   | 11.59.11 ↔ | Rekonstruktion durch Deckung der Kornea durch eine Amnionmembran         |
| 11.31 ↔    | Transposition eines Pterygiums  | 11.59.12 ↔ | Rekonstruktion durch sonstige Deckung der Kornea                         |
| 11.32 ↔    | Exzision eines Pterygiums mit Korneatransplantat                          | 11.59.99 ↔ | Sonstige Rekonstruktion an der Kornea, sonstige                          |
| 11.39.00 ↔ | Sonstige Exzision eines Pterygiums, n.n.bez.                              | 11.60 ↔    | Korneatransplantation, n.n.bez.  |
| 11.39.10 ↔ | Exzision eines Pterygiums mit (phototherapeutischer) Keratektomie         | 11.61 ↔    | Lamelläre Keratoplastik mit Autotransplantat                             |
| 11.39.11 ↔ | Exzision eines Pterygiums mit sonstiger Bindehautplastik                  | 11.62 ↔    | Sonstige lamelläre Keratoplastik   |
| 11.39.99 ↔ | Sonstige Exzision eines Pterygiums, sonstige                              | 11.63 ↔    | Penetrierende Keratoplastik mit Autotransplantat                         |
| 11.41 ↔    | Mechanisches Entfernen von Korneaepithel                                  | 11.64 ↔    | Sonstige penetrierende Keratoplastik                                     |
| 11.42 ↔    | Thermokauterisation einer Kornealäsion                                    | 11.69.00 ↔ | Sonstige Korneatransplantation, n.n.bez.                                 |
| 11.43 ↔    | Kryotherapie einer Kornealäsion   | 11.69.10 ↔ | Austausch-Keratoplastik  |
| 11.49.00 ↔ | Sonstiges Entfernen oder Destruktion einer Kornealäsion, n.n.bez.         | 11.69.20 ↔ | Perforierende Korneatransplantation                                      |
| 11.49.10 ↔ | Destruktion einer Kornealäsion, durch Laserkoagulation                    | 11.69.99 ↔ | Sonstige Korneatransplantation, sonstige                                 |
| 11.49.19 ↔ | Sonstige Destruktion einer Kornealäsion                                   | 11.71 ↔    | Keratomileusis   |
| 11.49.20 ↔ | Keratektomie einer Kornealäsion durch Phototherapie                       | 11.72 ↔    | Keratophakie   |
| 11.49.29 ↔ | Sonstige Keratektomie einer Kornealäsion                                  | 11.73 ↔    | Keratoprothese   |
| 11.49.99 ↔ | Sonstiges Entfernen oder Destruktion einer Kornealäsion, sonstige         | 11.74 ↔    | Thermokeratoplastik  |
| 11.51 ↔    | Naht einer Korneaverletzung   | 11.75 ↔    | Radiäre Keratotomie  |
| 11.52 ↔    | Korrektur einer postoperativen Wunddehiszenz an der Kornea                | 11.76 ↔    | Epikeratophakie  |
| 11.53 ↔    | Versorgung einer Korneaverletzung oder -wunde mit Konjunktiva-Lappen      | 11.79.00 ↔ | Sonstige rekonstruktive und refraktive Eingriffe an der Kornea, n.n.bez. |
|            |   | 11.79.10 ↔ | Photorefraktive Keratektomie   |
|            |   | 11.79.20 ↔ | Implantation eines intrastromalen Ringsegmentes an der Kornea            |
|            |   | 11.79.99 ↔ | Sonstige rekonstruktive und refraktive Eingriffe an der Kornea, sonstige |
|            |   | 11.91 ↔    | Tätowierung der Kornea   |
|            |   | 11.92 ↔    | Entfernen eines künstlichen Korneaimplantats                             |

**Prozedur C29-3**

12.36 ↔ Implantation und Wechsel einer Irisprothese

**Prozedur C29-4**

|            |  |            |   |
|------------|--|------------|---|
| 16.01 ↔    | Orbitotomie mit Knochenlappen  | 16.52.99 ↔ | Exenteration der Orbita mit therapeutischem Entfernen von Orbitaknochen, sonstige |
| 16.02 ↔    | Orbitotomie mit Einsetzen eines orbitalen Implantats   | 16.59.00 ↔ | Sonstige Exenteration der Orbita, n.n.bez.  |
| 16.09 ↔    | Orbitotomie, sonstige  | 16.59.10 ↔ | Sonstige Exenteration der Orbita, mit Erhalt der Lidhaut                          |
| 16.1 ↔     | Entfernen eines penetrierenden Fremdkörpers aus dem Auge, n.n.bez.                                   | 16.59.11 ↔ | Sonstige Exenteration der Orbita, ohne Erhalt der Lidhaut                         |
| 16.23.11 ↔ | Biopsie an Orbita, offen chirurgisch   | 16.59.99 ↔ | Sonstige Exenteration der Orbita, sonstige  |
| 16.31 ↔    | Entfernen des Augeninhalts mit gleichzeitigem Implantat in die Skleraschale                          | 16.61.00 ↔ | Sekundäres Einsetzen eines Augenimplantats, n.n.bez.                              |
| 16.39 ↔    | Eviszeration des Augapfels, sonstige   | 16.61.10 ↔ | Sekundäres Einsetzen eines Augenimplantats, Haut-Fettgewebe-Transplantat          |
| 16.41 ↔    | Enukleation des Augapfels mit gleichzeitigem Implantat in die Tenon-Kapsel mit Anheftung der Muskeln | 16.61.99 ↔ | Sekundäres Einsetzen eines Augenimplantats, sonstige                              |
| 16.42 ↔    | Enukleation des Augapfels mit anderem gleichzeitigem Implantat                                       | 16.62.00 ↔ | Revision und Reinsertion eines Augenimplantats, n.n.bez.                          |
| 16.49 ↔    | Enukleation des Augapfels, sonstige  | 16.62.10 ↔ | Revision eines Augenimplantats  |
| 16.51.00 ↔ | Exenteration der Orbita mit Entfernen benachbarter Strukturen, n.n.bez.                              | 16.62.20 ↔ | Wechsel eines Augenimplantats, Einführung eines Haut-Fettgewebe-Transplantates    |
| 16.51.10 ↔ | Exenteration der Orbita mit Entfernen benachbarter Strukturen, mit Erhalt der Lidhaut                | 16.62.29 ↔ | Sonstiger Wechsel eines Augenimplantats   |
| 16.51.11 ↔ | Exenteration der Orbita mit Entfernen benachbarter Strukturen, ohne Erhalt der Lidhaut               | 16.62.99 ↔ | Revision und Reinsertion eines Augenimplantats, sonstige                          |
| 16.51.99 ↔ | Exenteration der Orbita mit Entfernen benachbarter Strukturen, sonstige                              | 16.63 ↔    | Revision einer Enukleationstasche mit Transplantat                                |
| 16.52.00 ↔ | Exenteration der Orbita mit therapeutischem Entfernen von Orbitaknochen, n.n.bez.                    | 16.64 ↔    | Sonstige Revision einer Enukleationstasche  |
| 16.52.10 ↔ | Exenteration der Orbita mit therapeutischem Entfernen von Orbitaknochen, mit Erhalt der Lidhaut      | 16.65.00 ↔ | Sekundäres Transplantat in eine Exenterationshöhle, n.n.bez.                      |
| 16.52.11 ↔ | Exenteration der Orbita mit therapeutischem Entfernen von Orbitaknochen, ohne Erhalt der Lidhaut     | 16.65.10 ↔ | Sekundäres Transplantat in eine Exenterationshöhle, Haut-Fettgewebe-Transplantat  |
|            |  | 16.65.99 ↔ | Sekundäres Transplantat in eine Exenterationshöhle, sonstige                      |

|         |   |            |   |
|---------|---|------------|---|
| 16.66 ↔ | Sonstige Revision einer Exenterationshöhle                    | 16.92 ↔    | Exzision einer Orbitaläsion                               |
| 16.71 ↔ | Entfernen eines Augenimplantats                               | 16.98.10 ↔ | Rekonstruktion der Orbita, n.n.bez.                       |
| 16.72 ↔ | Entfernen eines Orbitaimplantats                              | 16.98.11 ↔ | Rekonstruktion der Orbitawand mit mikrovasikulärem Lappen |
| 16.81 ↔ | Versorgung einer Orbitawunde                                  | 16.98.19 ↔ | Sonstige Rekonstruktion der Orbitawand                    |
| 16.82 ↔ | Versorgung einer Bulbusruptur                                 | 16.98.20 ↔ | Knöcherner Dekompression der Orbita                       |
| 16.89 ↔ | Versorgung einer Verletzung von Orbita und Augapfel, sonstige | 16.98.21 ↔ | Resektion von Fettgewebe aus der Orbita                   |

### Prozedur C29-5

|            |   |            |   |
|------------|---|------------|---|
| 92.20 ↔    | Infusion von flüssigem Radioisotop  | 92.25.00 ↔ | Teleradiotherapie mit Elektronen, Linearbeschleuniger, n.n.bez.   |
| 92.21.00 ↔ | Oberflächenstrahlentherapie, n.n.bez.   | 92.25.01 ↔ | Teleradiotherapie mit Elektronen, Linearbeschleuniger, Grossfeldbestrahlung   |
| 92.21.01 ↔ | Oberflächenstrahlentherapie, bis zu 2 Bestrahlungsfelder  | 92.25.02 ↔ | Teleradiotherapie mit Elektronen, Linearbeschleuniger, Halbkörperbestrahlung  |
| 92.21.02 ↔ | Oberflächenstrahlentherapie, mehr als 2 Bestrahlungsfelder  | 92.25.03 ↔ | Teleradiotherapie mit Elektronen, Linearbeschleuniger, Ganzkörperbestrahlung  |
| 92.22.00 ↔ | Orthovoltstrahlentherapie, n.n.bez.   | 92.25.04 ↔ | Teleradiotherapie mit Elektronen, Linearbeschleuniger, Intraoperative Strahlentherapie  |
| 92.22.01 ↔ | Orthovoltstrahlentherapie, bis zu 2 Bestrahlungsfelder  | 92.25.09 ↔ | Teleradiotherapie mit Elektronen, Linearbeschleuniger, sonstige   |
| 92.22.02 ↔ | Orthovoltstrahlentherapie, mehr als 2 Bestrahlungsfelder  | 92.25.11 ↔ | Teleradiotherapie mit Elektronen, Linearbeschleuniger, mit bildgestützter Einstellung   |
| 92.22.11 ↔ | Intraoperative Röntgenstrahlentherapie, bis 300 kV  | 92.25.12 ↔ | Teleradiotherapie mit Elektronen, Linearbeschleuniger, mit bildgestützter Einstellung, bis zu 2 Bestrahlungsfelder  |
| 92.22.12 ↔ | Intraoperative Röntgenstrahlentherapie, 300 kV - < 1 MV   | 92.25.13 ↔ | Teleradiotherapie mit Elektronen, Linearbeschleuniger, mit bildgestützter Einstellung, mehr als 2 Bestrahlungsfelder  |
| 92.22.19 ↔ | Intraoperative Röntgenstrahlentherapie, sonstige  | 92.25.14 ↔ | Teleradiotherapie mit Elektronen, Linearbeschleuniger, mit bildgestützter Einstellung, 3D-geplante Bestrahlung  |
| 92.23.00 ↔ | Hochvoltstrahlentherapie, n.n.bez.  | 92.25.15 ↔ | Teleradiotherapie mit Elektronen, Linearbeschleuniger, mit bildgestützter Einstellung, intensitätsmodulierte Radiotherapie                                    |
| 92.23.01 ↔ | Telekobaltgerät bis zu 2 Bestrahlungsfelder   | 92.25.21 ↔ | Teleradiotherapie mit Elektronen, Linearbeschleuniger, ohne bildgestützte Einstellung, bis zu 2 Bestrahlungsfelder  |
| 92.23.02 ↔ | Telekobaltgerät 3 bis 4 Bestrahlungsfelder  | 92.25.22 ↔ | Teleradiotherapie mit Elektronen, Linearbeschleuniger, ohne bildgestützte Einstellung, mehr als 2 Bestrahlungsfelder  |
| 92.23.03 ↔ | Telekobaltgerät mehr als 4 Bestrahlungsfelder oder 3D-geplante Bestrahlung  | 92.25.23 ↔ | Teleradiotherapie mit Elektronen, Linearbeschleuniger, ohne bildgestützte Einstellung, 3D-geplante Bestrahlung  |
| 92.23.08 ↔ | Hochvoltstrahlentherapie, andere Isotope  | 92.25.24 ↔ | Teleradiotherapie mit Elektronen, Linearbeschleuniger, ohne bildgestützte Einstellung, intensitätsmodulierte Radiotherapie                                    |
| 92.23.09 ↔ | Telekobaltgerät, sonstige   | 92.26.00 ↔ | Teleradiotherapie mit anderen Partikelstrahlen, n.n.bez.  |
| 92.24.00 ↔ | Teleradiotherapie mit Photonen, Linearbeschleuniger, n.n.bez.   | 92.26.99 ↔ | Teleradiotherapie mit anderen Partikelstrahlen, sonstige  |
| 92.24.01 ↔ | Teleradiotherapie mit Photonen, Linearbeschleuniger, Grossfeldbestrahlung   | 92.27.00 ↔ | Implantation oder Einsetzen radioaktiver Elemente (Brachytherapie mit umschlossenen Radionukliden), Körperoberfläche, sonstiger oder n.n.bez. Applikationsort |
| 92.24.02 ↔ | Teleradiotherapie mit Photonen, Linearbeschleuniger, Halbkörperbestrahlung  | 92.27.10 ↔ | Implantation oder Einsetzen radioaktiver Elemente (Brachytherapie mit umschlossenen Radionukliden), weibliche Geschlechtsorgane, n.n.bez.                     |
| 92.24.03 ↔ | Teleradiotherapie mit Photonen, Linearbeschleuniger, Ganzkörperbestrahlung  | 92.27.11 ↔ | Implantation oder Einsetzen radioaktiver Elemente (Brachytherapie mit umschlossenen Radionukliden), intrauterin   |
| 92.24.04 ↔ | Teleradiotherapie mit Photonen, Linearbeschleuniger, Intraoperative Strahlentherapie  | 92.27.12 ↔ | Implantation oder Einsetzen radioaktiver Elemente (Brachytherapie mit umschlossenen Radionukliden), intravaginal  |
| 92.24.09 ↔ | Teleradiotherapie mit Photonen, Linearbeschleuniger, sonstige   | 92.27.13 ↔ | Implantation oder Einsetzen radioaktiver Elemente (Brachytherapie mit umschlossenen Radionukliden), intrauterin und intravaginal kombiniert                   |
| 92.24.11 ↔ | Teleradiotherapie mit Photonen, Linearbeschleuniger, mit bildgestützter Einstellung [IGRT], bis zu 2 Bestrahlungsfelder         |            |   |
| 92.24.12 ↔ | Teleradiotherapie mit Photonen, Linearbeschleuniger, mit bildgestützter Einstellung [IGRT], mehr als 2 Bestrahlungsfelder       |            |   |
| 92.24.13 ↔ | Teleradiotherapie mit Photonen, Linearbeschleuniger, mit bildgestützter Einstellung [IGRT], 3D-geplante Bestrahlung             |            |   |
| 92.24.14 ↔ | Teleradiotherapie mit Photonen, Linearbeschleuniger, mit bildgestützter Einstellung [IGRT], intensitätsmodulierte Radiotherapie |            |   |
| 92.24.21 ↔ | Teleradiotherapie mit Photonen, Linearbeschleuniger, ohne bildgestützte Einstellung, bis zu 2 Bestrahlungsfelder:               |            |   |
| 92.24.22 ↔ | Teleradiotherapie mit Photonen, Linearbeschleuniger, ohne bildgestützte Einstellung, mehr als 2 Bestrahlungsfelder              |            |   |
| 92.24.23 ↔ | Teleradiotherapie mit Photonen, Linearbeschleuniger, ohne bildgestützte Einstellung, 3D-geplante Bestrahlung                    |            |   |
| 92.24.24 ↔ | Teleradiotherapie mit Photonen, Linearbeschleuniger, ohne bildgestützte Einstellung, intensitätsmodulierte Radiotherapie        |            |   |
| 92.24.30 ↔ | Teleradiotherapie mit Photonen, hochkomplexe Radiotherapie mit spezialisierter Ausstattung                                      |            |   |

|            |  |            |  |
|------------|--|------------|--|
| 92.27.21 ↔ | Implantation oder Einsetzen radioaktiver Elemente (Brachytherapie mit umschlossenen Radionukliden), Körperoberfläche | 92.28.69 ↔ | Radiotherapie mit kleinen Molekülen, sonstige  |
| 92.27.22 ↔ | Implantation oder Einsetzen radioaktiver Elemente (Brachytherapie mit umschlossenen Radionukliden), intrakavitär     | 92.28.6B ↔ | Radiorezeptortherapie mit <sup>177</sup> Lu-PSMA I&T [ <sup>177</sup> Lu-ITG-PSMA-1]   |
| 92.27.23 ↔ | Implantation oder Einsetzen radioaktiver Elemente (Brachytherapie mit umschlossenen Radionukliden), intraluminal     | 92.28.6C ↔ | Radiorezeptortherapie mit sonstigen PSMA-Liganden  |
| 92.27.30 ↔ | Implantation oder Einsetzen radioaktiver Elemente (Brachytherapie mit umschlossenen Radionukliden), Gefäss n.n.bez.  | 92.28.71 ↔ | Gabe von Jod-131-MIBG [Metajodbenzylguanidin] parenteral   |
| 92.27.31 ↔ | Implantation oder Einsetzen radioaktiver Elemente (Brachytherapie mit umschlossenen Radionukliden), Koronargefäss    | 92.29.00 ↔ | Brachytherapie mit umschlossenen Radionukliden, n.n.bez.   |
| 92.27.39 ↔ | Implantation oder Einsetzen radioaktiver Elemente (Brachytherapie mit umschlossenen Radionukliden), sonstiges Gefäss | 92.29.09 ↔ | Brachytherapie mit umschlossenen Radionukliden, sonstige   |
| 92.27.40 ↔ | Implantation oder Einsetzen radioaktiver Elemente (Brachytherapie mit umschlossenen Radionukliden), intraoperativ    | 92.29.11 ↔ | Interstitielle Brachytherapie mit Implantation von entfernbaren Strahlern in einer Ebene, niedrige Dosisleistung                               |
| 92.27.70 ↔ | Radioaktive Moulagen, n.n.bez.   | 92.29.12 ↔ | Interstitielle Brachytherapie mit Implantation von entfernbaren Strahlern in einer Ebene, gepulste Dosisleistung [Pulsed dose rate]            |
| 92.27.71 ↔ | Radioaktive Moulagen, Konstruktion und Applikation von oberflächlichen radioaktiven Moulagen                         | 92.29.13 ↔ | Interstitielle Brachytherapie mit Implantation von entfernbaren Strahlern in einer Ebene, hohe Dosisleistung                                   |
| 92.27.72 ↔ | Radioaktive Moulagen, Konstruktion und Applikation von nicht auf der Körperoberfläche verwendeten Applikatoren       | 92.29.19 ↔ | Interstitielle Brachytherapie mit Implantation von entfernbaren Strahlern in einer Ebene, sonstige   |
| 92.27.73 ↔ | Radioaktive Moulagen, Konstruktion und Applikation von Augenapplikatoren   | 92.29.21 ↔ | Interstitielle Brachytherapie mit Volumenimplantation von entfernbaren Strahlern in mehreren Ebenen, niedrige Dosisleistung                    |
| 92.27.79 ↔ | Radioaktive Moulagen, sonstige   | 92.29.22 ↔ | Interstitielle Brachytherapie mit Volumenimplantation von entfernbaren Strahlern in mehreren Ebenen, gepulste Dosisleistung [Pulsed dose rate] |
| 92.28.00 ↔ | Injektion, Instillation oder orale Gabe von Radioisotopen, n.n.bez.  | 92.29.23 ↔ | Interstitielle Brachytherapie mit Volumenimplantation von entfernbaren Strahlern in mehreren Ebenen, hohe Dosisleistung                        |
| 92.28.09 ↔ | Injektion, Instillation oder orale Gabe von Radioisotopen, sonstige  | 92.29.24 ↔ | Brachytherapie mit Implantation von entfernbaren Strahlern in mehreren Ebenen, hohe Dosisleistung, intraoperativ                               |
| 92.28.11 ↔ | Therapie mit offenen Radionukliden bei Knochenmetastasen   | 92.29.29 ↔ | Interstitielle Brachytherapie mit Volumenimplantation von entfernbaren Strahlern in mehreren Ebenen, sonstige                                  |
| 92.28.14 ↔ | Instillation von offenen Radionukliden in Gelenke  | 92.29.31 ↔ | Interstitielle Brachytherapie mit Implantation von permanenten Strahlern, bis 10 Quellen   |
| 92.28.24 ↔ | Selektive intravaskuläre Radiochemoembolisation mit I-131-Lipiodol   | 92.29.32 ↔ | Interstitielle Brachytherapie mit Implantation von permanenten Strahlern, von 11 bis 15 Quellen  |
| 92.28.25 ↔ | Selektive intravaskuläre Radionuklidtherapie [SIRT] durch Embolisation von Yttrium-90-markierten Mikrosphären        | 92.29.33 ↔ | Interstitielle Brachytherapie mit Implantation von permanenten Strahlern, von 16 bis 20 Quellen  |
| 92.28.26 ↔ | Selektive intravaskuläre Radionuklidtherapie [SIRT] durch Embolisation von Holmium-166 markierten Mikrosphären       | 92.29.34 ↔ | Interstitielle Brachytherapie mit Implantation von permanenten Strahlern, von 21 bis 25 Quellen  |
| 92.28.33 ↔ | Endovaskuläre Brachytherapie mit Rhenium-188   | 92.29.35 ↔ | Interstitielle Brachytherapie mit Implantation von permanenten Strahlern, von 26 bis 30 Quellen  |
| 92.28.41 ↔ | Radiojodtherapie bis 1,2 GBq I-131, ohne Gabe von rekombinantem Thyreotropin [rh-TSH]                                | 92.29.36 ↔ | Interstitielle Brachytherapie mit Implantation von permanenten Strahlern, von 31 bis 35 Quellen  |
| 92.28.42 ↔ | Radiojodtherapie bis 1,2 GBq I-131, mit Gabe von rekombinantem Thyreotropin [rh-TSH]                                 | 92.29.37 ↔ | Interstitielle Brachytherapie mit Implantation von permanenten Strahlern, von 36 bis 40 Quellen  |
| 92.28.43 ↔ | Radiojodtherapie über 1,2 bis unter 5 GBq I-131, ohne Gabe von rekombinantem Thyreotropin [rh-TSH]                   | 92.29.38 ↔ | Interstitielle Brachytherapie mit Implantation von permanenten Strahlern, von 41 bis 45 Quellen  |
| 92.28.44 ↔ | Radiojodtherapie über 1,2 bis unter 5 GBq I-131, mit Gabe von rekombinantem Thyreotropin [rh-TSH]                    | 92.29.39 ↔ | Interstitielle Brachytherapie mit Implantation von permanenten Strahlern, von 46 bis 50 Quellen  |
| 92.28.45 ↔ | Radiojodtherapie mit 5 und mehr GBq I-131, ohne Gabe von rekombinantem Thyreotropin [rh-TSH]                         | 92.29.3A ↔ | Interstitielle Brachytherapie mit Implantation von permanenten Strahlern, von 51 bis 55 Quellen  |
| 92.28.46 ↔ | Radiojodtherapie mit 5 und mehr GBq I-131, mit Gabe von rekombinantem Thyreotropin [rh-TSH]                          | 92.29.3B ↔ | Interstitielle Brachytherapie mit Implantation von permanenten Strahlern, von 56 bis 60 Quellen  |
| 92.28.51 ↔ | Radioimmuntherapie mit <sup>90</sup> Y-Ibritumomab-Tiuxetan, parenteral  | 92.29.3C ↔ | Interstitielle Brachytherapie mit Implantation von permanenten Strahlern, von 61 bis 65 Quellen  |
| 92.28.52 ↔ | Radioimmuntherapie mit Jod 131 [I-131] Tositumomab, parenteral   | 92.29.3D ↔ | Interstitielle Brachytherapie mit Implantation von permanenten Strahlern, von 66 bis 70 Quellen  |
| 92.28.53 ↔ | Radioimmuntherapie mit sonstigen Antikörpern, parenteral   | 92.29.3E ↔ | Interstitielle Brachytherapie mit Implantation von permanenten Strahlern, von 71 und mehr Quellen  |
| 92.28.64 ↔ | Radiorezeptortherapie mit dem DOTA-konjugierten Somatostatin-Analagon TOC [Octreotide]                               | 92.29.40 ↔ | Brachytherapie mit Oberflächenapplikatoren, n.n.bez.   |
| 92.28.65 ↔ | Radiorezeptortherapie mit dem DOTA-konjugierten Somatostatin-Analagon TATE [Octreotate]                              | 92.29.49 ↔ | Brachytherapie mit Oberflächenapplikatoren, sonstige   |
| 92.28.66 ↔ | Radiorezeptortherapie mit Somatostatin-Antagonisten  |            |  |

|   |   |
|---|---|
| 92.29.51 ↔ Entfernung von umschlossenen Radionukliden oder inaktiven Applikatoren unter Anästhesie              | 92.39.00 ↔ Sonstige stereotaktische Radiochirurgie, n.n.bez.  |
| 92.30.00 ↔ Stereotaktische Bestrahlung, einzeitig, n.n.bez.   | 92.39.01 ↔ Andere Hochvoltstrahlentherapie, stereotaktische Bestrahlung, fraktioniert, zerebral, n.n.bez.   |
| 92.30.01 ↔ Stereotaktische Bestrahlung, einzeitig, zerebral, n.n.bez.   | 92.39.11 ↔ Andere Hochvoltstrahlentherapie, stereotaktische Bestrahlung, fraktioniert, extrazerebral, n.n.bez.                                      |
| 92.30.02 ↔ Stereotaktische Bestrahlung, einzeitig, extrazerebral, n.n.bez.                                      | 92.39.20 ↔ Andere Hochvoltstrahlentherapie, stereotaktische Bestrahlung, fraktioniert, zerebral, intensitätsmodulierte Radiotherapie                |
| 92.30.20 ↔ Stereotaktische Bestrahlung, einzeitig, zerebral, intensitätsmodulierte Radiotherapie                | 92.39.21 ↔ Andere Hochvoltstrahlentherapie, stereotaktische Bestrahlung, fraktioniert, zerebral, intensitätsmodulierte Bogenbestrahlung [IMAT]      |
| 92.30.21 ↔ Stereotaktische Bestrahlung, einzeitig, zerebral, intensitätsmodulierte Bogenbestrahlung [IMAT]      | 92.39.22 ↔ Andere Hochvoltstrahlentherapie, stereotaktische Bestrahlung, fraktioniert, zerebral, bildgestützte Einstellung                          |
| 92.30.22 ↔ Stereotaktische Bestrahlung, einzeitig, zerebral, bildgestützte Einstellung                          | 92.39.29 ↔ Andere Hochvoltstrahlentherapie, stereotaktische Bestrahlung, fraktioniert, zerebral, sonstige   |
| 92.30.30 ↔ Stereotaktische Bestrahlung, einzeitig, extrazerebral, intensitätsmodulierte Radiotherapie           | 92.39.30 ↔ Andere Hochvoltstrahlentherapie, stereotaktische Bestrahlung, fraktioniert, extrazerebral, intensitätsmodulierte Radiotherapie           |
| 92.30.31 ↔ Stereotaktische Bestrahlung, einzeitig, extrazerebral, intensitätsmodulierte Bogenbestrahlung [IMAT] | 92.39.31 ↔ Andere Hochvoltstrahlentherapie, stereotaktische Bestrahlung, fraktioniert, extrazerebral, intensitätsmodulierte Bogenbestrahlung [IMAT] |
| 92.30.32 ↔ Stereotaktische Bestrahlung, einzeitig, extrazerebral, bildgestützte Einstellung                     | 92.39.32 ↔ Andere Hochvoltstrahlentherapie, stereotaktische Bestrahlung, fraktioniert, extrazerebral, bildgestützte Einstellung                     |
| 92.30.99 ↔ Stereotaktische Bestrahlung, einzeitig, sonstige   | 92.39.39 ↔ Andere Hochvoltstrahlentherapie, stereotaktische Bestrahlung, fraktioniert, extrazerebral, sonstige                                      |
| 92.31.00 ↔ Radiochirurgie mit Photonen n.n.bez., zerebral   | 92.41 ↔ Intraoperative Strahlentherapie mit Elektronen  |
| 92.31.10 ↔ Radiochirurgie mit Photonen n.n.bez., extrazerebral  |   |
| 92.32.00 ↔ Mehrquellige Photon-Radiochirurgie, n.n.bez.   |   |
| 92.32.01 ↔ Mehrquellige Photon-Radiochirurgie, Gamma-knife  |   |
| 92.33.00 ↔ Teilchen-Radiochirurgie, n.n.bez.  |   |
| 92.33.01 ↔ Andere Hochvoltstrahlentherapie, stereotaktische Bestrahlung, einzeitig, zerebral                    |   |
| 92.33.11 ↔ Andere Hochvoltstrahlentherapie, stereotaktische Bestrahlung, einzeitig, extrazerebral               |   |

### Prozedur C29-6

|  |  |
|--|--|
| 13.00 ↔ Entfernen eines Fremdkörpers aus der Linse, n.n.bez.                                       | 13.59 ↔ Sonstige extrakapsuläre Exzision der Linse, sonstige                               |
| 13.01 ↔ Entfernen eines Fremdkörpers aus der Linse mittels Magnet                                  | 13.64 ↔ Diszision einer Sekundärmembran (nach Katarakt)                                    |
| 13.02 ↔ Entfernen eines Fremdkörpers aus der Linse ohne Magnet                                     | 13.65 ↔ Exzision einer Sekundärmembran (nach Katarakt)                                     |
| 13.11 ↔ Intrakapsuläre Exzision der Linse durch inferioren temporalen Zugang                       | 13.66 ↔ Mechanische Fragmentation einer Sekundärmembran (nach Katarakt)                    |
| 13.19 ↔ Intrakapsuläre Exzision der Linse, sonstige  | 13.69 ↔ Sonstige Kataraktextraktion, sonstige  |
| 13.2 ↔ Extrakapsuläre Exzision der Linse durch lineares Exzisionsverfahren                         | 13.71 ↔ Implantation einer Intraokularlinse anlässlich einer Kataraktextraktion, einzeitig |
| 13.3 ↔ Extrakapsuläre Exzision der Linse durch einfaches Aspirations- (und Irrigations-) Verfahren | 13.72 ↔ Sekundäre Implantation einer Intraokularlinse                                      |
| 13.41 ↔ Phakoemulsifikation und Aspiration eines Katarakts   | 13.73 ↔ Implantation einer iristragenden Intraokularlinse                                  |
| 13.42 ↔ Mechanische Phakofragmentation und Aspiration eines Katarakts durch posterioren Zugang     | 13.79 ↔ Implantation einer Intraokularlinse, sonstige                                      |
| 13.43 ↔ Mechanische Phakofragmentation und andere Aspiration eines Katarakts                       | 13.8 ↔ Entfernen einer Intraokularlinse  |
| 13.51 ↔ Extrakapsuläre Exzision der Linse durch inferioren temporalen Zugang                       | 13.91 ↔ Implantation von intraokulärer teleskopischer Prothese                             |
|  | 13.92 ↔ Kapsulotomie an der Linse  |
|  | 13.93 ↔ Verschluss eines Defekts an der Linse mit Gewebekleber                             |
|  | 13.99 ↔ Sonstige Operationen an der Linse, sonstige  |

### Prozedur C29-7

|   |   |
|---|---|
| 14.00 ↔ Entfernen eines Fremdkörpers aus der hinteren Augenkammer, n.n.bez.         | 14.25 ↔ Destruktion einer chorioretinalen Läsion durch nicht näher bezeichnete Photokoagulation |
| 14.01 ↔ Entfernen eines Fremdkörpers aus der hinteren Augenkammer mittels Magnet    | 14.26 ↔ Destruktion einer chorioretinalen Läsion durch Radiotherapie                            |
| 14.02 ↔ Entfernen eines Fremdkörpers aus der hinteren Augenkammer ohne Magnet       | 14.27 ↔ Destruktion einer chorioretinalen Läsion durch Implantation einer Strahlenquelle        |
| 14.11 ↔ Diagnostische Aspiration am Glaskörper                                      | 14.29 ↔ Destruktion einer chorioretinalen Läsion, sonstige                                      |
| 14.21 ↔ Destruktion einer chorioretinalen Läsion durch Diathermie                   | 14.31 ↔ Versorgung eines Retinarisses durch Diathermie  |
| 14.22 ↔ Destruktion einer chorioretinalen Läsion durch Kryotherapie                 | 14.32 ↔ Versorgung eines Retinarisses durch Kryotherapie  |
| 14.23 ↔ Destruktion einer chorioretinalen Läsion durch Xenon-Bogen-Photokoagulation | 14.33 ↔ Versorgung eines Retinarisses durch Xenon-Bogen-Photokoagulation                        |
| 14.24 ↔ Destruktion einer chorioretinalen Läsion durch Laser-Photokoagulation       | 14.34 ↔ Versorgung eines Retinarisses durch Laser-Photokoagulation                              |
|   | 14.35 ↔ Versorgung eines Retinarisses durch nicht näher bezeichnete Photokoagulation            |

|            |   |            |   |
|------------|---|------------|---|
| 14.39.00 ↔ | Sonstige Versorgung eines Retinarisses, n.n.bez.  | 14.72 ↔    | Sonstiges Entfernen des Glaskörpers   |
| 14.39.10 ↔ | Versorgung eines Retinarisses durch schwere Flüssigkeiten                               | 14.73.00 ↔ | Mechanische Vitrektomie durch anterioren Zugang, n.n.bez.   |
| 14.39.99 ↔ | Sonstige Versorgung eines Retinarisses, sonstige  | 14.73.10 ↔ | Mechanische Vitrektomie durch anterioren Zugang, Pars-plana-Vitrektomie                                     |
| 14.41 ↔    | Sklera-Cerclage mit Plombe  | 14.73.19 ↔ | Mechanische Vitrektomie durch sonstigen anterioren Zugang   |
| 14.49 ↔    | Sonstige Sklera-Cerclage  | 14.73.99 ↔ | Mechanische Vitrektomie durch anterioren Zugang, sonstige   |
| 14.51 ↔    | Behebung einer Amotio retinae durch Diathermie  | 14.74 ↔    | Sonstige mechanische Vitrektomie  |
| 14.52 ↔    | Behebung einer Amotio retinae durch Kryotherapie  | 14.79 ↔    | Operationen am Glaskörper, sonstige   |
| 14.53 ↔    | Behebung einer Amotio retinae durch Xenon-Bogen-Photokoagulation                        | 14.9X.00 ↔ | Sonstige Operationen an Retina, Chorioidea und hinterer Augenkammer, n.n.bez.                               |
| 14.54 ↔    | Behebung einer Amotio retinae durch Laser-Photokoagulation                              | 14.9X.10 ↔ | Sonstige Operation an der Retina, Rotation der Netzhaut   |
| 14.55 ↔    | Behebung einer Amotio retinae durch nicht näher bezeichnete Photokoagulation            | 14.9X.11 ↔ | Einsetzen einer epiretinalen Netzhautprothese   |
| 14.59.00 ↔ | Sonstige Verfahren zur Behebung einer Amotio retinae, n.n.bez.                          | 14.9X.12 ↔ | Wechsel einer epiretinalen Netzhautprothese   |
| 14.59.10 ↔ | Behebung einer Amotio retinae durch schwere Flüssigkeiten                               | 14.9X.13 ↔ | Entfernen einer epiretinalen Netzhautprothese   |
| 14.59.11 ↔ | Behebung einer Amotio retinae durch Endotamponade (Gas)                                 | 14.9X.14 ↔ | Einsetzen einer subretinalen Netzhautprothese   |
| 14.59.99 ↔ | Sonstige Verfahren zur Behebung einer Amotio retinae, sonstige                          | 14.9X.15 ↔ | Wechsel einer subretinalen Netzhautprothese   |
| 14.6X.00 ↔ | Entfernen von chirurgisch implantiertem Material aus der hinteren Augenkammer, n.n.bez. | 14.9X.16 ↔ | Entfernen einer subretinalen Netzhautprothese   |
| 14.6X.10 ↔ | Revision und Wechsel einer Sklera-Cerclage  | 14.9X.20 ↔ | Fixierung von Markierungsplättchen für die Strahlentherapie an Retina, Chorioidea und hinterer Augenkammer  |
| 14.6X.20 ↔ | Entfernung einer Sklera-Cerclage  | 14.9X.21 ↔ | Entfernung von Markierungsplättchen für die Strahlentherapie an Retina, Chorioidea und hinterer Augenkammer |
| 14.6X.99 ↔ | Entfernen von chirurgisch implantiertem Material aus der hinteren Augenkammer, sonstige | 14.9X.22 ↔ | Lagekorrektur eines strahlenden Applikators an Retina, Chorioidea und hinterer Augenkammer                  |
| 14.71.00 ↔ | Entfernen des Glaskörpers durch anterioren Zugang, n.n.bez.                             | 14.9X.23 ↔ | Entfernung eines strahlenden Applikators an Retina, Chorioidea und hinterer Augenkammer                     |
| 14.71.10 ↔ | Vordere Vitrektomie über Pars plana   | 14.9X.99 ↔ | Sonstige Operationen an Retina, Chorioidea und hinterer Augenkammer, sonstige                               |
| 14.71.19 ↔ | Sonstige Vitrektomie über Pars plana  |            |   |
| 14.71.99 ↔ | Entfernen des Glaskörpers durch anterioren Zugang, sonstige                             |            |   |

## Prozedur C29-8

|            |   |            |  |
|------------|---|------------|--|
| 11.0 ↔     | Entfernen eines intrakornealen Fremdkörpers aus der Kornea mittels Magnet | 11.59.11 ↔ | Rekonstruktion durch Deckung der Kornea durch eine Amnionmembran         |
| 11.1 ↔     | Inzision der Kornea   | 11.59.12 ↔ | Rekonstruktion durch sonstige Deckung der Kornea                         |
| 11.22.20 ↔ | Offene Biopsie der Kornea   | 11.59.99 ↔ | Sonstige Rekonstruktion an der Kornea, sonstige                          |
| 11.31 ↔    | Transposition eines Pterygiums  | 11.60 ↔    | Korneatransplantation, n.n.bez.  |
| 11.32 ↔    | Exzision eines Pterygiums mit Korneatransplantat                          | 11.61 ↔    | Lamelläre Keratoplastik mit Autotransplantat                             |
| 11.39.00 ↔ | Sonstige Exzision eines Pterygiums, n.n.bez.                              | 11.62 ↔    | Sonstige lamelläre Keratoplastik   |
| 11.39.10 ↔ | Exzision eines Pterygiums mit (phototherapeutischer) Keratektomie         | 11.63 ↔    | Penetrierende Keratoplastik mit Autotransplantat                         |
| 11.39.11 ↔ | Exzision eines Pterygiums mit sonstiger Bindehautplastik                  | 11.64 ↔    | Sonstige penetrierende Keratoplastik                                     |
| 11.39.99 ↔ | Sonstige Exzision eines Pterygiums, sonstige                              | 11.69.00 ↔ | Sonstige Korneatransplantation, n.n.bez.                                 |
| 11.41 ↔    | Mechanisches Entfernen von Korneaepithel                                  | 11.69.10 ↔ | Austausch-Keratoplastik  |
| 11.42 ↔    | Thermokauterisation einer Kornealäsion                                    | 11.69.20 ↔ | Perforierende Korneatransplantation                                      |
| 11.43 ↔    | Kryotherapie einer Kornealäsion   | 11.69.99 ↔ | Sonstige Korneatransplantation, sonstige                                 |
| 11.49.00 ↔ | Sonstiges Entfernen oder Destruktion einer Kornealäsion, n.n.bez.         | 11.71 ↔    | Keratomileusis   |
| 11.49.10 ↔ | Destruktion einer Kornealäsion, durch Laserkoagulation                    | 11.72 ↔    | Keratophakie   |
| 11.49.19 ↔ | Sonstige Destruktion einer Kornealäsion                                   | 11.73 ↔    | Keratoprothese   |
| 11.49.20 ↔ | Keratektomie einer Kornealäsion durch Phototherapie                       | 11.74 ↔    | Thermokeratoplastik  |
| 11.49.29 ↔ | Sonstige Keratektomie einer Kornealäsion                                  | 11.75 ↔    | Radiäre Keratotomie  |
| 11.49.99 ↔ | Sonstiges Entfernen oder Destruktion einer Kornealäsion, sonstige         | 11.76 ↔    | Epikeratophakie  |
| 11.51 ↔    | Naht einer Korneaverletzung   | 11.79.00 ↔ | Sonstige rekonstruktive und refraktive Eingriffe an der Kornea, n.n.bez. |
| 11.52 ↔    | Korrektur einer postoperativen Wunddehiszenz an der Kornea                | 11.79.10 ↔ | Photorefraktive Keratektomie   |
| 11.53 ↔    | Versorgung einer Korneaverletzung oder -wunde mit Konjunktiva-Lappen      | 11.79.20 ↔ | Implantation eines intrastromalen Ringsegmentes an der Kornea            |
| 11.59.00 ↔ | Sonstige Rekonstruktion an der Kornea, n.n.bez.                           | 11.79.99 ↔ | Sonstige rekonstruktive und refraktive Eingriffe an der Kornea, sonstige |
| 11.59.10 ↔ | Rekonstruktion durch Deckung der Kornea, n.n.bez.                         | 11.91 ↔    | Tätowierung der Kornea   |
|            |   | 11.92 ↔    | Entfernen eines künstlichen Korneaimplantats                             |
|            |   | 13.00 ↔    | Entfernen eines Fremdkörpers aus der Linse, n.n.bez.                     |
|            |   | 13.01 ↔    | Entfernen eines Fremdkörpers aus der Linse mittels Magnet                |
|            |   | 13.02 ↔    | Entfernen eines Fremdkörpers aus der Linse ohne Magnet                   |

|            |  |            |   |
|------------|--|------------|---|
| 13.11 ↔    | Intrakapsuläre Extradktion der Linse durch inferioren temporalen Zugang                        | 14.39.99 ↔ | Sonstige Versorgung eines Retinarisses, sonstige  |
| 13.19 ↔    | Intrakapsuläre Extradktion der Linse, sonstige   | 14.41 ↔    | Sklera-Cerclage mit Plombe  |
| 13.2 ↔     | Extrakapsuläre Extradktion der Linse durch lineares Extradktionsverfahren                      | 14.49 ↔    | Sonstige Sklera-Cerclage  |
| 13.3 ↔     | Extrakapsuläre Extradktion der Linse durch einfaches Aspirations- (und Irrigations-) Verfahren | 14.51 ↔    | Behebung einer Amotio retinae durch Diathermie  |
| 13.41 ↔    | Phakoemulsifikation und Aspiration eines Katarakts   | 14.52 ↔    | Behebung einer Amotio retinae durch Kryotherapie  |
| 13.42 ↔    | Mechanische Phakofragmentation und Aspiration eines Katarakts durch posterioren Zugang         | 14.53 ↔    | Behebung einer Amotio retinae durch Xenon-Bogen-Photokoagulation  |
| 13.43 ↔    | Mechanische Phakofragmentation und andere Aspiration eines Katarakts                           | 14.54 ↔    | Behebung einer Amotio retinae durch Laser-Photokoagulation  |
| 13.51 ↔    | Extrakapsuläre Extradktion der Linse durch inferioren temporalen Zugang                        | 14.55 ↔    | Behebung einer Amotio retinae durch nicht näher bezeichnete Photokoagulation                                |
| 13.59 ↔    | Sonstige extrakapsuläre Extradktion der Linse, sonstige  | 14.59.00 ↔ | Sonstige Verfahren zur Behebung einer Amotio retinae, n.n.bez.  |
| 13.64 ↔    | Diszision einer Sekundärmembran (nach Katarakt)  | 14.59.10 ↔ | Behebung einer Amotio retinae durch schwere Flüssigkeiten   |
| 13.65 ↔    | Exzision einer Sekundärmembran (nach Katarakt)   | 14.59.11 ↔ | Behebung einer Amotio retinae durch Endotamponade (Gas)   |
| 13.66 ↔    | Mechanische Fragmentation einer Sekundärmembran (nach Katarakt)                                | 14.59.99 ↔ | Sonstige Verfahren zur Behebung einer Amotio retinae, sonstige  |
| 13.69 ↔    | Sonstige Kataraktextraktion, sonstige  | 14.6X.00 ↔ | Entfernen von chirurgisch implantiertem Material aus der hinteren Augenkammer, n.n.bez.                     |
| 13.71 ↔    | Implantation einer Intraokularlinse anlässlich einer Kataraktextraktion, einzeitig             | 14.6X.10 ↔ | Revision und Wechsel einer Sklera-Cerclage  |
| 13.72 ↔    | Sekundäre Implantation einer Intraokularlinse  | 14.6X.20 ↔ | Entfernung einer Sklera-Cerclage  |
| 13.73 ↔    | Implantation einer iristragenden Intraokularlinse  | 14.6X.99 ↔ | Entfernen von chirurgisch implantiertem Material aus der hinteren Augenkammer, sonstige                     |
| 13.79 ↔    | Implantation einer Intraokularlinse, sonstige  | 14.71.00 ↔ | Entfernen des Glaskörpers durch anterioren Zugang, n.n.bez.   |
| 13.8 ↔     | Entfernen einer Intraokularlinse   | 14.71.10 ↔ | Vordere Vitrektomie über Pars plana   |
| 13.91 ↔    | Implantation von intraokulärer teleskopischer Prothese   | 14.71.19 ↔ | Sonstige Vitrektomie über Pars plana  |
| 13.92 ↔    | Kapsulotomie an der Linse  | 14.71.99 ↔ | Entfernen des Glaskörpers durch anterioren Zugang, sonstige   |
| 13.93 ↔    | Verschluss eines Defekts an der Linse mit Gewebekleber   | 14.72 ↔    | Sonstiges Entfernen des Glaskörpers   |
| 13.99 ↔    | Sonstige Operationen an der Linse, sonstige  | 14.73.00 ↔ | Mechanische Vitrektomie durch anterioren Zugang, n.n.bez.   |
| 14.00 ↔    | Entfernen eines Fremdkörpers aus der hinteren Augenkammer, n.n.bez.                            | 14.73.10 ↔ | Mechanische Vitrektomie durch anterioren Zugang, Pars-plana-Vitrektomie                                     |
| 14.01 ↔    | Entfernen eines Fremdkörpers aus der hinteren Augenkammer mittels Magnet                       | 14.73.19 ↔ | Mechanische Vitrektomie durch sonstigen anterioren Zugang   |
| 14.02 ↔    | Entfernen eines Fremdkörpers aus der hinteren Augenkammer ohne Magnet                          | 14.73.99 ↔ | Mechanische Vitrektomie durch anterioren Zugang, sonstige   |
| 14.11 ↔    | Diagnostische Aspiration am Glaskörper   | 14.74 ↔    | Sonstige mechanische Vitrektomie  |
| 14.21 ↔    | Destruktion einer chorioretinalen Läsion durch Diathermie                                      | 14.79 ↔    | Operationen am Glaskörper, sonstige   |
| 14.22 ↔    | Destruktion einer chorioretinalen Läsion durch Kryotherapie                                    | 14.9X.00 ↔ | Sonstige Operationen an Retina, Chorioidea und hinterer Augenkammer, n.n.bez.                               |
| 14.23 ↔    | Destruktion einer chorioretinalen Läsion durch Xenon-Bogen-Photokoagulation                    | 14.9X.10 ↔ | Sonstige Operation an der Retina, Rotation der Netzhaut   |
| 14.24 ↔    | Destruktion einer chorioretinalen Läsion durch Laser-Photokoagulation                          | 14.9X.11 ↔ | Einsetzen einer epiretinalen Netzhautprothese   |
| 14.25 ↔    | Destruktion einer chorioretinalen Läsion durch nicht näher bezeichnete Photokoagulation        | 14.9X.12 ↔ | Wechsel einer epiretinalen Netzhautprothese   |
| 14.26 ↔    | Destruktion einer chorioretinalen Läsion durch Radiotherapie                                   | 14.9X.13 ↔ | Entfernen einer epiretinalen Netzhautprothese   |
| 14.27 ↔    | Destruktion einer chorioretinalen Läsion durch Implantation einer Strahlenquelle               | 14.9X.14 ↔ | Einsetzen einer subretinalen Netzhautprothese   |
| 14.29 ↔    | Destruktion einer chorioretinalen Läsion, sonstige   | 14.9X.15 ↔ | Wechsel einer subretinalen Netzhautprothese   |
| 14.31 ↔    | Versorgung eines Retinarisses durch Diathermie   | 14.9X.16 ↔ | Entfernen einer subretinalen Netzhautprothese   |
| 14.32 ↔    | Versorgung eines Retinarisses durch Kryotherapie   | 14.9X.20 ↔ | Fixierung von Markierungsplättchen für die Strahlentherapie an Retina, Chorioidea und hinterer Augenkammer  |
| 14.33 ↔    | Versorgung eines Retinarisses durch Xenon-Bogen-Photokoagulation                               | 14.9X.21 ↔ | Entfernung von Markierungsplättchen für die Strahlentherapie an Retina, Chorioidea und hinterer Augenkammer |
| 14.34 ↔    | Versorgung eines Retinarisses durch Laser-Photokoagulation                                     | 14.9X.22 ↔ | Lagekorrektur eines strahlenden Applikators an Retina, Chorioidea und hinterer Augenkammer                  |
| 14.35 ↔    | Versorgung eines Retinarisses durch nicht näher bezeichnete Photokoagulation                   | 14.9X.23 ↔ | Entfernung eines strahlenden Applikators an Retina, Chorioidea und hinterer Augenkammer                     |
| 14.39.00 ↔ | Sonstige Versorgung eines Retinarisses, n.n.bez.   | 14.9X.99 ↔ | Sonstige Operationen an Retina, Chorioidea und hinterer Augenkammer, sonstige                               |
| 14.39.10 ↔ | Versorgung eines Retinarisses durch schwere Flüssigkeiten                                      |            |   |

**ADRG C60****Akute und schwere Augeninfektionen**

Hauptdiagnose in Tabelle C60-1

**DRG C60A****Akute und schwere Augeninfektionen mit komplizierender Diagnose oder mit schweren CC**

Diagnose in Tabelle C60-2 oder PCCL &gt; 2

**DRG C60B****Akute und schwere Augeninfektionen****Diagnose C60-1**

|       |   |        |  |
|-------|---|--------|--|
| A18.5 | Tuberkulose des Auges                       | H05.0  | Akute Entzündung der Orbita                            |
| A50.3 | Konntatale spätsyphilitische Augenkrankheit | H16.0  | Ulcus corneae  |
| A54.3 | Gonokokkeninfektion des Auges               | H16.3  | Interstitielle und tiefe Keratitis                     |
| A71.0 | Initialstadium des Trachoms                 | H16.8  | Sonstige Formen der Keratitis                          |
| A71.1 | Aktives Stadium des Trachoms                | H44.0  | Purulente Endophthalmitis                              |
| A71.9 | Trachom, nicht näher bezeichnet             | H44.1  | Sonstige Endophthalmitis                               |
| B00.5 | Augenkrankheit durch Herpesviren            | T86.83 | Versagen und Abstoßung: Hornhauttransplantat des Auges |
| B02.3 | Zoster ophthalmicus                         |        |  |

**Diagnose C60-2**

|        |  |        |  |
|--------|--|--------|--|
| M02.30 | Reiter-Krankheit: Mehrere Lokalisationen   | M06.98 | Chronische Polyarthritis, nicht näher bezeichnet: Sonstige                             |
| M02.31 | Reiter-Krankheit: Schulterregion   | M06.99 | Chronische Polyarthritis, nicht näher bezeichnet: Nicht näher bezeichnete Lokalisation |
| M02.32 | Reiter-Krankheit: Oberarm  | M07.30 | Sonstige psoriatische Arthritiden {L40.5}: Mehrere Lokalisationen                      |
| M02.33 | Reiter-Krankheit: Unterarm   | M07.31 | Sonstige psoriatische Arthritiden {L40.5}: Schulterregion                              |
| M02.34 | Reiter-Krankheit: Hand   | M07.32 | Sonstige psoriatische Arthritiden {L40.5}: Oberarm                                     |
| M02.35 | Reiter-Krankheit: Beckenregion und Oberschenkel                                  | M07.33 | Sonstige psoriatische Arthritiden {L40.5}: Unterarm                                    |
| M02.36 | Reiter-Krankheit: Unterschenkel  | M07.34 | Sonstige psoriatische Arthritiden {L40.5}: Hand  |
| M02.37 | Reiter-Krankheit: Knöchel und Fuß  | M07.35 | Sonstige psoriatische Arthritiden {L40.5}: Beckenregion und Oberschenkel               |
| M02.38 | Reiter-Krankheit: Sonstige   | M07.36 | Sonstige psoriatische Arthritiden {L40.5}: Unterschenkel                               |
| M02.39 | Reiter-Krankheit: Nicht näher bezeichnete Lokalisation                           | M07.37 | Sonstige psoriatische Arthritiden {L40.5}: Knöchel und Fuß                             |
| M02.90 | Reaktive Arthritis, nicht näher bezeichnet: Mehrere Lokalisationen               | M07.38 | Sonstige psoriatische Arthritiden {L40.5}: Sonstige                                    |
| M02.91 | Reaktive Arthritis, nicht näher bezeichnet: Schulterregion                       | M07.39 | Sonstige psoriatische Arthritiden {L40.5}: Nicht näher bezeichnete Lokalisation        |
| M02.92 | Reaktive Arthritis, nicht näher bezeichnet: Oberarm                              | M30.0  | Panarteriitis nodosa   |
| M02.93 | Reaktive Arthritis, nicht näher bezeichnet: Unterarm                             | M30.1  | Panarteriitis mit Lungenbeteiligung  |
| M02.94 | Reaktive Arthritis, nicht näher bezeichnet: Hand                                 | M30.3  | Mukokutaner Lymphknotensyndrom [Kawasaki-Krankheit]                                    |
| M02.95 | Reaktive Arthritis, nicht näher bezeichnet: Beckenregion und Oberschenkel        | M31.3  | Wegener-Granulomatose  |
| M02.96 | Reaktive Arthritis, nicht näher bezeichnet: Unterschenkel                        | M31.4  | Aortenbogen-Syndrom [Takayasu-Syndrom]   |
| M02.97 | Reaktive Arthritis, nicht näher bezeichnet: Knöchel und Fuß                      | M32.0  | Arzneimittelinduzierter systemischer Lupus erythematodes                               |
| M02.98 | Reaktive Arthritis, nicht näher bezeichnet: Sonstige                             | M32.1  | Systemischer Lupus erythematodes mit Beteiligung von Organen oder Organsystemen        |
| M02.99 | Reaktive Arthritis, nicht näher bezeichnet: Nicht näher bezeichnete Lokalisation | M32.8  | Sonstige Formen des systemischen Lupus erythematodes                                   |
| M06.90 | Chronische Polyarthritis, nicht näher bezeichnet: Mehrere Lokalisationen         | M32.9  | Systemischer Lupus erythematodes, nicht näher bezeichnet                               |
| M06.91 | Chronische Polyarthritis, nicht näher bezeichnet: Schulterregion                 | M33.2  | Polymyositis   |
| M06.92 | Chronische Polyarthritis, nicht näher bezeichnet: Oberarm                        | M34.0  | Progressive systemische Sklerose   |
| M06.93 | Chronische Polyarthritis, nicht näher bezeichnet: Unterarm                       | M35.0  | Sicca-Syndrom [Sjögren-Syndrom]  |
| M06.94 | Chronische Polyarthritis, nicht näher bezeichnet: Hand                           | M35.1  | Sonstige Overlap-Syndrome  |
| M06.95 | Chronische Polyarthritis, nicht näher bezeichnet: Beckenregion und Oberschenkel  | M35.2  | Behçet-Krankheit   |
| M06.96 | Chronische Polyarthritis, nicht näher bezeichnet: Unterschenkel                  | M45.00 | Spondylitis ankylosans: Mehrere Lokalisationen der Wirbelsäule                         |
| M06.97 | Chronische Polyarthritis, nicht näher bezeichnet: Knöchel und Fuß                | M45.01 | Spondylitis ankylosans: Okzipito-Atlanto-Axialbereich                                  |
|        |  | M45.02 | Spondylitis ankylosans: Zervikalbereich  |



|        |  |        |  |
|--------|--|--------|--|
| M45.03 | Spondylitis ankylosans: Zervikothorakalbereich | M45.08 | Spondylitis ankylosans: Sakral- und Sakrokokzygealbereich    |
| M45.04 | Spondylitis ankylosans: Thorakalbereich        |        |  |
| M45.05 | Spondylitis ankylosans: Thorakolumbalbereich   | M45.09 | Spondylitis ankylosans: Nicht näher bezeichnete Lokalisation |
| M45.06 | Spondylitis ankylosans: Lumbalbereich          |        |  |
| M45.07 | Spondylitis ankylosans: Lumbosakralbereich     |        |  |

**DRG C61****Neuro-ophthalmologische und vaskuläre Erkrankungen des Auges**

Hauptdiagnose in Tabelle C61-1

**DRG C61A****Neuro-ophthalmologische und vaskuläre Erkrankungen des Auges mit komplizierender Diagnose oder mit schweren CC oder neurologischer Komplexdiagnostik oder neurologische KBH mind. 24 Std. und mehr**

Hauptdiagnose in Tabelle C61-2 oder Diagnose in Tabelle C61-3 oder PCCL &gt; 2 oder mindestens eine Prozedur in Tabelle C61-4

**DRG C61B****Neuro-ophthalmologische und vaskuläre Erkrankungen des Auges****Diagnose C61-1**

|       |   |       |   |
|-------|---|-------|---|
| G24.5 | Blepharospasmus   | H49.8 | Sonstiger Strabismus paralyticus                              |
| H02.4 | Ptoxis des Augenlides                                       | H49.9 | Strabismus paralyticus, nicht näher bezeichnet                |
| H34.0 | Transitorischer arterieller retinaler Gefäßverschluss       | H50.0 | Strabismus concomitans convergens                             |
| H34.1 | Verschluss der A. centralis retinae                         | H50.1 | Strabismus concomitans divergens                              |
| H34.2 | Sonstiger Verschluss retinaler Arterien                     | H50.2 | Strabismus verticalis   |
| H34.8 | Sonstiger Netzhautgefäßverschluss                           | H50.3 | Intermittierender Strabismus concomitans                      |
| H34.9 | Netzhautgefäßverschluss, nicht näher bezeichnet             | H50.4 | Sonstiger und nicht näher bezeichneter Strabismus concomitans |
| H46   | Neuritis nervi optici                                       |       |   |
| H47.0 | Affektionen des N. opticus, anderenorts nicht klassifiziert | H50.5 | Heterophorie  |
| H47.2 | Optikusatrophie   | H50.8 | Sonstiger näher bezeichneter Strabismus                       |
| H47.3 | Sonstige Affektionen der Papille                            | H51.8 | Sonstige näher bezeichnete Störungen der Blickbewegungen      |
| H49.0 | Lähmung des N. oculomotorius [III. Hirnnerv]                | H53.2 | Diplopie  |
| H49.1 | Lähmung des N. trochlearis [IV. Hirnnerv]                   | H53.4 | Gesichtsfelddefekte   |
| H49.2 | Lähmung des N. abducens [VI. Hirnnerv]                      | H55   | Nystagmus und sonstige abnorme Augenbewegungen                |
| H49.3 | Ophthalmoplegia totalis externa                             |       |   |
| H49.4 | Ophthalmoplegia progressiva externa                         | H57.0 | Pupillenfunktionsstörungen                                    |

**Diagnose C61-2**

|       |  |       |  |
|-------|--|-------|--|
| H49.0 | Lähmung des N. oculomotorius [III. Hirnnerv] | H49.4 | Ophthalmoplegia progressiva externa            |
| H49.1 | Lähmung des N. trochlearis [IV. Hirnnerv]    | H49.8 | Sonstiger Strabismus paralyticus               |
| H49.2 | Lähmung des N. abducens [VI. Hirnnerv]       | H49.9 | Strabismus paralyticus, nicht näher bezeichnet |
| H49.3 | Ophthalmoplegia totalis externa              |       |  |

**Diagnose C61-3**

|        |  |        |  |
|--------|--|--------|--|
| M02.30 | Reiter-Krankheit: Mehrere Lokalisationen                           | M02.95 | Reaktive Arthritis, nicht näher bezeichnet: Beckenregion und Oberschenkel        |
| M02.31 | Reiter-Krankheit: Schulterregion                                   | M02.96 | Reaktive Arthritis, nicht näher bezeichnet: Unterschenkel                        |
| M02.32 | Reiter-Krankheit: Oberarm  | M02.97 | Reaktive Arthritis, nicht näher bezeichnet: Knöchel und Fuß                      |
| M02.33 | Reiter-Krankheit: Unterarm   | M02.98 | Reaktive Arthritis, nicht näher bezeichnet: Sonstige                             |
| M02.34 | Reiter-Krankheit: Hand   | M02.99 | Reaktive Arthritis, nicht näher bezeichnet: Nicht näher bezeichnete Lokalisation |
| M02.35 | Reiter-Krankheit: Beckenregion und Oberschenkel                    | M06.90 | Chronische Polyarthrit, nicht näher bezeichnet: Mehrere Lokalisationen           |
| M02.36 | Reiter-Krankheit: Unterschenkel                                    | M06.91 | Chronische Polyarthrit, nicht näher bezeichnet: Schulterregion                   |
| M02.37 | Reiter-Krankheit: Knöchel und Fuß                                  | M06.92 | Chronische Polyarthrit, nicht näher bezeichnet: Oberarm                          |
| M02.38 | Reiter-Krankheit: Sonstige   | M06.93 | Chronische Polyarthrit, nicht näher bezeichnet: Unterarm                         |
| M02.39 | Reiter-Krankheit: Nicht näher bezeichnete Lokalisationen           | M06.94 | Chronische Polyarthrit, nicht näher bezeichnet: Hand                             |
| M02.90 | Reaktive Arthritis, nicht näher bezeichnet: Mehrere Lokalisationen |        |  |
| M02.91 | Reaktive Arthritis, nicht näher bezeichnet: Schulterregion         |        |  |
| M02.92 | Reaktive Arthritis, nicht näher bezeichnet: Oberarm                |        |  |
| M02.93 | Reaktive Arthritis, nicht näher bezeichnet: Unterarm               |        |  |
| M02.94 | Reaktive Arthritis, nicht näher bezeichnet: Hand                   |        |  |

|        |  |        |   |
|--------|--|--------|---|
| M06.95 | Chronische Polyarthritis, nicht näher bezeichnet: Beckenregion und Oberschenkel        | M31.3  | Wegener-Granulomatose   |
| M06.96 | Chronische Polyarthritis, nicht näher bezeichnet: Unterschenkel                        | M31.4  | Aortenbogen-Syndrom [Takayasu-Syndrom]  |
| M06.97 | Chronische Polyarthritis, nicht näher bezeichnet: Knöchel und Fuß                      | M32.0  | Arzneimittelinduzierter systemischer Lupus erythematodes                        |
| M06.98 | Chronische Polyarthritis, nicht näher bezeichnet: Sonstige                             | M32.1  | Systemischer Lupus erythematodes mit Beteiligung von Organen oder Organsystemen |
| M06.99 | Chronische Polyarthritis, nicht näher bezeichnet: Nicht näher bezeichnete Lokalisation | M32.8  | Sonstige Formen des systemischen Lupus erythematodes                            |
| M07.30 | Sonstige psoriatische Arthritiden {L40.5}: Mehrere Lokalisationen                      | M32.9  | Systemischer Lupus erythematodes, nicht näher bezeichnet                        |
| M07.31 | Sonstige psoriatische Arthritiden {L40.5}: Schulterregion                              | M33.2  | Polymyositis  |
| M07.32 | Sonstige psoriatische Arthritiden {L40.5}: Oberarm                                     | M34.0  | Progressive systemische Sklerose  |
| M07.33 | Sonstige psoriatische Arthritiden {L40.5}: Unterarm                                    | M35.0  | Sicca-Syndrom [Sjögren-Syndrom]   |
| M07.34 | Sonstige psoriatische Arthritiden {L40.5}: Hand  | M35.1  | Sonstige Overlap-Syndrome   |
| M07.35 | Sonstige psoriatische Arthritiden {L40.5}: Beckenregion und Oberschenkel               | M35.2  | Behçet-Krankheit  |
| M07.36 | Sonstige psoriatische Arthritiden {L40.5}: Unterschenkel                               | M45.00 | Spondylitis ankylosans: Mehrere Lokalisationen der Wirbelsäule                  |
| M07.37 | Sonstige psoriatische Arthritiden {L40.5}: Knöchel und Fuß                             | M45.01 | Spondylitis ankylosans: Okzipito-Atlanto-Axialbereich                           |
| M07.38 | Sonstige psoriatische Arthritiden {L40.5}: Sonstige                                    | M45.02 | Spondylitis ankylosans: Zervikalbereich   |
| M07.39 | Sonstige psoriatische Arthritiden {L40.5}: Nicht näher bezeichnete Lokalisation        | M45.03 | Spondylitis ankylosans: Zervikothorakalbereich                                  |
| M30.0  | Panarteriitis nodosa   | M45.04 | Spondylitis ankylosans: Thorakalbereich   |
| M30.1  | Panarteriitis mit Lungenbeteiligung  | M45.05 | Spondylitis ankylosans: Thorakolumbalbereich                                    |
| M30.3  | Mukokutaner Lymphknotensyndrom [Kawasaki-Krankheit]                                    | M45.06 | Spondylitis ankylosans: Lumbalbereich   |
|        |  | M45.07 | Spondylitis ankylosans: Lumbosakralbereich                                      |
|        |  | M45.08 | Spondylitis ankylosans: Sakral- und Sakrokokzygealbereich                       |
|        |  | M45.09 | Spondylitis ankylosans: Nicht näher bezeichnete Lokalisation                    |

## Prozedur C61-4

|             |  |             |  |
|-------------|--|-------------|--|
| 99.A6.11 †↔ | Neurologische Komplexdiagnostik, mit neurometabolischer Labordiagnostik und/oder infektiologischer/autoimmunentzündlicher Labordiagnostik                            | 99.BA.17 †↔ | Neurologische Komplexbehandlung des akuten Hirnschlags in Stroke Center [SC], von mehr als 96 Stunden                    |
| 99.A6.12 †↔ | Neurologische Komplexdiagnostik, mit genetischer Diagnostik  | 99.BA.23 †↔ | Neurologische Komplexbehandlung des akuten Hirnschlags in einer Stroke Unit [SU], mindestens 24 Stunden bis 48 Stunden   |
| 99.A6.13 †↔ | Neurologische Komplexdiagnostik, mit neurometabolischer Labordiagnostik und/oder infektiologischer/autoimmunentzündlicher Labordiagnostik und genetischer Diagnostik | 99.BA.24 †↔ | Neurologische Komplexbehandlung des akuten Hirnschlags in einer Stroke Unit [SU], von mehr als 48 Stunden bis 72 Stunden |
| 99.A7 †↔    | Komplexdiagnostik des akuten Hirnschlags in Stroke Unit oder Stroke Center, bis maximal 24 Stunden   | 99.BA.26 †↔ | Neurologische Komplexbehandlung des akuten Hirnschlags in einer Stroke Unit [SU], von mehr als 72 Stunden bis 96 Stunden |
| 99.BA.13 †↔ | Neurologische Komplexbehandlung des akuten Hirnschlags in Stroke Center [SC], mindestens 24 Stunden bis 48 Stunden   | 99.BA.27 †↔ | Neurologische Komplexbehandlung des akuten Hirnschlags in einer Stroke Unit [SU], von mehr als 96 Stunden                |
| 99.BA.14 †↔ | Neurologische Komplexbehandlung des akuten Hirnschlags in Stroke Center [SC], von mehr als 48 Stunden bis 72 Stunden   | 99.BA.31 †↔ | Komplexbehandlung des akuten Hirnschlags im neurologischen Telekonsildienst, mindestens 24 Stunden bis 72 Stunden        |
| 99.BA.16 †↔ | Neurologische Komplexbehandlung des akuten Hirnschlags in Stroke Center [SC], von mehr als 72 Stunden bis 96 Stunden   | 99.BA.32 †↔ | Komplexbehandlung des akuten Hirnschlags im neurologischen Telekonsildienst, von mehr als 72 Stunden                     |

## ADRG C62

### Hyphäma und konservativ behandelte Augenverletzungen

Hauptdiagnose in Tabelle C62-1

## DRG C62Z

### Hyphäma und konservativ behandelte Augenverletzungen

## Diagnose C62-1

|       |  |       |                                    |
|-------|--|-------|------------------------------------|
| H05.5 | Verbliebener (alter) Fremdkörper nach perforierender Verletzung der Orbita | H31.0 | Chorioretinale Narben              |
| H11.3 | Blutung der Konjunktiva  | H31.3 | Blutung und Ruptur der Aderhaut    |
| H21.0 | Hyphäma  | H31.4 | Ablatio chorioideae                |
| H26.1 | Cataracta traumatica   | H33.0 | Netzhautablösung mit Netzhauttriss |
|       |  | H33.2 | Seröse Netzhautablösung            |

|        |   |       |   |
|--------|---|-------|---|
| H33.3  | Netzhautriss ohne Netzhautablösung  | S05.1 | Prellung des Augapfels und des Orbitagewebes  |
| H33.4  | Traktionsablösung der Netzhaut  | S05.8 | Sonstige Verletzungen des Auges und der Orbita  |
| H33.5  | Sonstige Netzhautablösungen   | S05.9 | Verletzung des Auges und der Orbita, nicht näher bezeichnet                             |
| H35.6  | Netzhautblutung   |       |   |
| H43.1  | Glaskörperblutung   | T15.0 | Fremdkörper in der Kornea   |
| H44.6  | Verbliebener (alter) magnetischer intraokularer Fremdkörper   | T15.1 | Fremdkörper im Konjunktivalsack   |
| H44.7  | Verbliebener (alter) amagnetischer intraokularer Fremdkörper  | T15.8 | Fremdkörper an sonstigen und mehreren Lokalisationen des äußeren Auges                  |
| H59.8  | Sonstige Affektionen des Auges und der Augenanhangsgebilde nach medizinischen Maßnahmen                                 | T15.9 | Fremdkörper im äußeren Auge, Teil nicht näher bezeichnet                                |
| S00.1  | Prellung des Augenlides und der Periokularregion  | T26.0 | Verbrennung des Augenlides und der Periokularregion                                     |
| S00.20 | Sonstige oberflächliche Verletzungen des Augenlides und der Periokularregion: Art der Verletzung nicht näher bezeichnet | T26.1 | Verbrennung der Kornea und des Konjunktivalsackes                                       |
| S00.21 | Sonstige oberflächliche Verletzungen des Augenlides und der Periokularregion: Schürfwunde                               | T26.2 | Verbrennung mit nachfolgender Ruptur und Destruktion des Augapfels                      |
| S00.22 | Sonstige oberflächliche Verletzungen des Augenlides und der Periokularregion: Blasenbildung (nichtthermisch)            | T26.3 | Verbrennung sonstiger Teile des Auges und seiner Anhangsgebilde                         |
| S00.23 | Sonstige oberflächliche Verletzungen des Augenlides und der Periokularregion: Insektenbiss oder -stich (ungiftig)       | T26.4 | Verbrennung des Auges und seiner Anhangsgebilde, Teil nicht näher bezeichnet            |
| S00.24 | Sonstige oberflächliche Verletzungen des Augenlides und der Periokularregion: Oberflächlicher Fremdkörper (Splitter)    | T26.5 | Verätzung des Augenlides und der Periokularregion                                       |
| S00.28 | Sonstige oberflächliche Verletzungen des Augenlides und der Periokularregion: Sonstige                                  | T26.6 | Verätzung der Kornea und des Konjunktivalsackes   |
| S01.1  | Offene Wunde des Augenlides und der Periokularregion  | T26.7 | Verätzung mit nachfolgender Ruptur und Destruktion des Augapfels                        |
| S05.0  | Verletzung der Konjunktiva und Abrasio corneae ohne Angabe eines Fremdkörpers   | T26.8 | Verätzung sonstiger Teile des Auges und seiner Anhangsgebilde                           |
|        |   | T26.9 | Verätzung des Auges und seiner Anhangsgebilde, Teil nicht näher bezeichnet              |
|        |   | T49.5 | Vergiftung: Ophthalmika   |
|        |   | T85.2 | Mechanische Komplikation durch eine intraokulare Linse                                  |
|        |   | T85.3 | Mechanische Komplikation durch sonstige Augenprothesen, -implantate oder -transplantate |

**ADRG C63****Bösartige Neubildungen, diabetische und andere Erkrankungen des Auges**

Hauptdiagnose in Tabelle C63-1 oder Hauptdiagnose in Tabelle C63-2 oder Hauptdiagnose in Tabelle C63-3

**DRG C63A****Bösartige Neubildungen der Retina und Alter < 16 Jahre**

Hauptdiagnose in Tabelle C63-4 und Alter < 16 Jahre

**DRG C63B****Diabetische oder bestimmte Erkrankungen des Auges**

Hauptdiagnose in Tabelle C63-5

**DRG C63C****Bösartige Neubildungen oder andere Erkrankungen des Auges****Diagnose C63-1**

|       |  |       |   |
|-------|--|-------|---|
| A74.0 | Chlamydienkonjunktivitis {H13.1}   | D31.0 | Gutartige Neubildung: Konjunktiva                           |
| B30.0 | Keratokonjunktivitis durch Adenoviren {H19.2}                                | D31.1 | Gutartige Neubildung: Kornea                                |
| B30.1 | Konjunktivitis durch Adenoviren {H13.1}                                      | D31.2 | Gutartige Neubildung: Retina                                |
| B30.2 | Pharyngokonjunktivalfieber (durch Viren)                                     | D31.3 | Gutartige Neubildung: Chorioidea                            |
| B30.3 | Akute epidemische hämorrhagische Konjunktivitis (durch Enteroviren) {H13.1}  | D31.4 | Gutartige Neubildung: Ziliarkörper                          |
| B30.8 | Sonstige Konjunktivitis durch Viren {H13.1}                                  | D31.5 | Gutartige Neubildung: Tränendrüse und Tränenwege            |
| B30.9 | Konjunktivitis durch Viren, nicht näher bezeichnet                           | D31.9 | Gutartige Neubildung: Auge, nicht näher bezeichnet          |
| B69.1 | Zystizerkose der Augen   | E50.0 | Vitamin-A-Mangel mit Xerosis conjunctivae                   |
| D03.1 | Melanoma in situ des Augenlides, einschließlich Kanthus                      | E50.1 | Vitamin-A-Mangel mit Bitot-Flecken und Xerosis conjunctivae |
| D04.1 | Carcinoma in situ: Haut des Augenlides, einschließlich Kanthus               | E50.2 | Vitamin-A-Mangel mit Hornhautxerose                         |
| D09.2 | Carcinoma in situ: Auge  | E50.3 | Vitamin-A-Mangel mit Hornhautulzeration und Hornhautxerose  |
| D22.1 | Melanozytennävus des Augenlides, einschließlich Kanthus                      | E50.4 | Vitamin-A-Mangel mit Keratomalazie                          |
| D23.1 | Sonstige gutartige Neubildungen: Haut des Augenlides, einschließlich Kanthus | E50.5 | Vitamin-A-Mangel mit Nachtblindheit                         |
|       |  | E50.6 | Vitamin-A-Mangel mit xerophthalmischen Narben der Hornhaut  |

|       |   |        |   |
|-------|---|--------|---|
| E50.7 | Sonstige Manifestationen des Vitamin-A-Mangels am Auge      | H21.5  | Sonstige Adhäsionen und Abriss der Iris und des Ziliarkörpers             |
| H00.0 | Hordeolum und sonstige tiefe Entzündung des Augenlides      | H21.8  | Sonstige näher bezeichnete Affektionen der Iris und des Ziliarkörpers     |
| H01.0 | Blepharitis   | H21.9  | Affektion der Iris und des Ziliarkörpers, nicht näher bezeichnet          |
| H01.1 | Nichtinfektiöse Dermatosen des Augenlides                   | H26.0  | Infantile, juvenile und präsenile Katarakt                                |
| H01.8 | Sonstige näher bezeichnete Entzündungen des Augenlides      | H26.2  | Cataracta complicata  |
| H01.9 | Entzündung des Augenlides, nicht näher bezeichnet           | H27.0  | Aphakie   |
| H04.0 | Dakryoadenitis  | H27.1  | Luxation der Linse  |
| H04.1 | Sonstige Affektionen der Tränendrüse                        | H27.8  | Sonstige näher bezeichnete Affektionen der Linse                          |
| H04.2 | Epiphora  | H27.9  | Affektion der Linse, nicht näher bezeichnet                               |
| H04.3 | Akute und nicht näher bezeichnete Entzündung der Tränenwege | H30.0  | Fokale Chorioretinitis  |
| H04.4 | Chronische Entzündung der Tränenwege                        | H30.1  | Disseminierte Chorioretinitis   |
| H05.1 | Chronische entzündliche Affektionen der Orbita              | H30.2  | Cyclitis posterior  |
| H05.2 | Exophthalmus  | H30.8  | Sonstige Chorioretinitiden  |
| H05.3 | Deformation der Orbita                                      | H30.9  | Chorioretinitis, nicht näher bezeichnet                                   |
| H05.4 | Enophthalmus  | H31.1  | Degenerative Veränderung der Aderhaut                                     |
| H05.8 | Sonstige Affektionen der Orbita                             | H31.2  | Hereditäre Dystrophie der Aderhaut  |
| H05.9 | Affektion der Orbita, nicht näher bezeichnet                | H31.8  | Sonstige näher bezeichnete Affektionen der Aderhaut                       |
| H10.0 | Mukopurulente Konjunktivitis                                | H31.9  | Affektion der Aderhaut, nicht näher bezeichnet                            |
| H10.1 | Akute allergische Konjunktivitis                            | H33.1  | Retinoschisis und Zysten der Netzhaut                                     |
| H10.2 | Sonstige akute Konjunktivitis                               | H35.0  | Retinopathien des Augenhintergrundes und Veränderungen der Netzhautgefäße |
| H10.3 | Akute Konjunktivitis, nicht näher bezeichnet                | H35.1  | Retinopathia praematurorum  |
| H10.4 | Chronische Konjunktivitis                                   | H35.2  | Sonstige proliferative Retinopathie                                       |
| H10.5 | Blepharokonjunktivitis                                      | H35.30 | Altersbedingte feuchte Makuladegeneration                                 |
| H10.8 | Sonstige Konjunktivitis                                     | H35.31 | Altersbedingte trockene Makuladegeneration                                |
| H10.9 | Konjunktivitis, nicht näher bezeichnet                      | H35.38 | Sonstige Degeneration der Makula und des hinteren Poles                   |
| H11.0 | Pterygium   | H35.39 | Degeneration der Makula und des hinteren Poles, nicht näher bezeichnet    |
| H11.1 | Konjunktivadegeneration und -einlagerungen                  | H35.4  | Periphere Netzhautdegeneration  |
| H11.2 | Narben der Konjunktiva                                      | H35.5  | Hereditäre Netzhautdystrophie   |
| H11.4 | Sonstige Gefäßkrankheiten und Zysten der Konjunktiva        | H35.7  | Abhebung von Netzhautschichten  |
| H11.8 | Sonstige näher bezeichnete Affektionen der Konjunktiva      | H35.8  | Sonstige näher bezeichnete Affektionen der Netzhaut                       |
| H11.9 | Affektion der Konjunktiva, nicht näher bezeichnet           | H35.9  | Affektion der Netzhaut, nicht näher bezeichnet                            |
| H15.0 | Skleritis   | H43.0  | Glaskörperprolaps   |
| H15.1 | Episkleritis  | H43.2  | Kristalline Ablagerungen im Glaskörper                                    |
| H15.8 | Sonstige Affektionen der Sklera                             | H43.3  | Sonstige Glaskörpertrübungen  |
| H15.9 | Affektion der Sklera, nicht näher bezeichnet                | H43.8  | Sonstige Affektionen des Glaskörpers                                      |
| H16.1 | Sonstige oberflächliche Keratitis ohne Konjunktivitis       | H43.9  | Affektion des Glaskörpers, nicht näher bezeichnet                         |
| H16.2 | Keratokonjunktivitis  | H44.2  | Degenerative Myopie   |
| H16.4 | Neovaskularisation der Hornhaut                             | H44.3  | Sonstige degenerative Affektionen des Augapfels                           |
| H16.9 | Keratitis, nicht näher bezeichnet                           | H44.4  | Hypotonia bulbi   |
| H17.0 | Leukoma adhaerens   | H44.5  | Degenerationszustände des Augapfels                                       |
| H17.1 | Sonstige zentrale Hornhauttrübung                           | H44.8  | Sonstige Affektionen des Augapfels  |
| H17.8 | Sonstige Hornhautnarben und -trübungen                      | H44.9  | Affektion des Augapfels, nicht näher bezeichnet                           |
| H17.9 | Hornhautnarbe und -trübung, nicht näher bezeichnet          | H50.6  | Mechanisch bedingter Strabismus   |
| H18.0 | Hornhautpigmentierungen und -einlagerungen                  | H50.9  | Strabismus, nicht näher bezeichnet  |
| H18.1 | Keratopathia bullosa  | H51.0  | Konjugierte Blicklähmung  |
| H18.2 | Sonstiges Hornhautödem                                      | H51.1  | Konvergenzschwäche und Konvergenzexzess                                   |
| H18.3 | Veränderungen an den Hornhautmembranen                      | H51.9  | Störung der Blickbewegungen, nicht näher bezeichnet                       |
| H18.4 | Hornhautdegeneration  | H52.0  | Hypermetropie   |
| H18.5 | Hereditäre Hornhautdystrophien                              | H52.1  | Myopie  |
| H18.6 | Keratokonus   | H52.2  | Astigmatismus   |
| H18.7 | Sonstige Hornhautdeformitäten                               | H52.3  | Anisometropie und Aniseikonie   |
| H18.8 | Sonstige näher bezeichnete Affektionen der Hornhaut         | H52.4  | Presbyopie  |
| H18.9 | Affektion der Hornhaut, nicht näher bezeichnet              | H52.5  | Akkommodationsstörungen   |
| H20.1 | Chronische Iridozyklitis                                    | H52.6  | Sonstige Refraktionsfehler  |
| H20.2 | Phakogene Iridozyklitis                                     | H52.7  | Refraktionsfehler, nicht näher bezeichnet                                 |
| H20.8 | Sonstige Iridozyklitis                                      | H53.0  | Amblyopia ex anopsia  |
| H20.9 | Iridozyklitis, nicht näher bezeichnet                       | H53.1  | Subjektive Sehstörungen   |
| H21.1 | Sonstige Gefäßkrankheiten der Iris und des Ziliarkörpers    | H53.3  | Sonstige Störungen des binokularen Sehens                                 |
| H21.2 | Degeneration der Iris und des Ziliarkörpers                 | H53.5  | Farbsinnstörungen   |
| H21.3 | Zyste der Iris, des Ziliarkörpers und der Vorderkammer      | H53.6  | Nachtblindheit  |
| H21.4 | Pupillarmembranen   | H53.8  | Sonstige Sehstörungen   |
|       |   | H53.9  | Sehstörung, nicht näher bezeichnet  |

|       |  |       |  |
|-------|--|-------|--|
| H54.0 | Blindheit und hochgradige Sehbehinderung, binokular  | Q12.8 | Sonstige angeborene Fehlbildungen der Linse  |
| H54.1 | Schwere Sehbeeinträchtigung, binokular   | Q12.9 | Angeborene Fehlbildung der Linse, nicht näher bezeichnet                           |
| H54.2 | Mittelschwere Sehbeeinträchtigung, binokular   | Q13.0 | Iriskolobom  |
| H54.3 | Leichte Sehbeeinträchtigung, binokular   | Q13.1 | Fehlen der Iris (angeboren)  |
| H54.4 | Blindheit und hochgradige Sehbehinderung, monokular  | Q13.2 | Sonstige angeborene Fehlbildungen der Iris   |
| H54.5 | Schwere Sehbeeinträchtigung, monokular   | Q13.3 | Angeborene Hornhauttrübung   |
| H54.6 | Mittelschwere Sehbeeinträchtigung, monokular   | Q13.4 | Sonstige angeborene Fehlbildungen der Kornea                                       |
| H54.9 | Nicht näher bezeichnete Sehbeeinträchtigung (binokular)  | Q13.5 | Blaue Sklera   |
| H57.1 | Augenschmerzen   | Q13.8 | Sonstige angeborene Fehlbildungen des vorderen Augenabschnittes                    |
| H57.8 | Sonstige näher bezeichnete Affektionen des Auges und der Augenanhangsgebilde                         | Q13.9 | Angeborene Fehlbildung des vorderen Augenabschnittes, nicht näher bezeichnet       |
| H57.9 | Affektion des Auges und der Augenanhangsgebilde, nicht näher bezeichnet                              | Q14.0 | Angeborene Fehlbildung des Glaskörpers   |
| H59.0 | Keratopathie (bullös-aphak) nach Kataraktextraktion  | Q14.1 | Angeborene Fehlbildung der Retina  |
| H59.9 | Affektion des Auges und der Augenanhangsgebilde nach medizinischen Maßnahmen, nicht näher bezeichnet | Q14.2 | Angeborene Fehlbildung der Papille   |
| Q10.0 | Angeborene Ptose   | Q14.3 | Angeborene Fehlbildung der Chorioidea  |
| Q10.1 | Angeborenes Ektropium  | Q14.8 | Sonstige angeborene Fehlbildungen des hinteren Augenabschnittes                    |
| Q10.2 | Angeborenes Entropium  | Q14.9 | Angeborene Fehlbildung des hinteren Augenabschnittes, nicht näher bezeichnet       |
| Q10.3 | Sonstige angeborene Fehlbildungen des Augenlides   | Q15.8 | Sonstige näher bezeichnete angeborene Fehlbildungen des Auges                      |
| Q10.4 | Fehlen und Agenesie des Tränenapparates  | Q15.9 | Angeborene Fehlbildung des Auges, nicht näher bezeichnet                           |
| Q10.5 | Angeborene Stenose und Striktur des Canaliculus lacrimalis   | R44.1 | Optische Halluzinationen   |
| Q10.6 | Sonstige angeborene Fehlbildungen des Tränenapparates  | S05.2 | Rissverletzung und Ruptur des Auges mit Prolaps oder Verlust intraokularen Gewebes |
| Q10.7 | Angeborene Fehlbildung der Orbita  | S05.3 | Rissverletzung des Auges ohne Prolaps oder Verlust intraokularen Gewebes           |
| Q11.0 | Zystenaug[e] [cystic eyeball]  | S05.4 | Penetrierende Wunde der Orbita mit oder ohne Fremdkörper                           |
| Q11.1 | Sonstiger Anophthalmus   | S05.5 | Penetrierende Wunde des Augapfels mit Fremdkörper                                  |
| Q11.2 | Mikrophthalmus   | S05.6 | Penetrierende Wunde des Augapfels ohne Fremdkörper                                 |
| Q11.3 | Makrophthalmus   | S05.7 | Abriss des Augapfels   |
| Q12.0 | Cataracta congenita  | Z94.7 | Zustand nach Keratoplastik   |
| Q12.1 | Angeborene Linsenverlagerung   |       |  |
| Q12.2 | Linsenkolobom  |       |  |
| Q12.3 | Angeborene Aphakie   |       |  |
| Q12.4 | Sphärophakie   |       |  |

### Diagnose C63-2

|       |  |       |  |
|-------|--|-------|--|
| C43.1 | Bösartiges Melanom des Augenlides, einschließlich Kanthus                    | C69.5 | Bösartige Neubildung: Tränenrüse und Tränenwege                                      |
| C44.1 | Sonstige bösartige Neubildungen: Haut des Augenlides, einschließlich Kanthus | C69.8 | Bösartige Neubildung: Auge und Augenanhangsgebilde, mehrere Teilbereiche überlappend |
| C69.0 | Bösartige Neubildung: Konjunktiva  | C69.9 | Bösartige Neubildung: Auge, nicht näher bezeichnet                                   |
| C69.1 | Bösartige Neubildung: Kornea   | D04.1 | Carcinoma in situ: Haut des Augenlides, einschließlich Kanthus                       |
| C69.2 | Bösartige Neubildung: Retina   | D09.2 | Carcinoma in situ: Auge  |
| C69.3 | Bösartige Neubildung: Chorioidea   |       |  |
| C69.4 | Bösartige Neubildung: Ziliarkörper   |       |  |

### Diagnose C63-3

|        |  |        |  |
|--------|--|--------|--|
| B58.0  | Augenerkrankung durch Toxoplasmen  | E12.31 | Diabetes mellitus in Verbindung mit Fehl- oder Mangelernährung [Malnutrition]: Mit   |
| E10.30 | Diabetes mellitus, Typ 1: Mit Augenkomplikationen: Nicht als entgleist bezeichnet  | E13.30 | Diabetes mellitus in Verbindung mit Fehl- oder Mangelernährung [Malnutrition]: Mit Augenkomplikationen: Als entgleist bezeichnet |
| E10.31 | Diabetes mellitus, Typ 1: Mit Augenkomplikationen: Als entgleist bezeichnet  | E13.31 | Sonstiger näher bezeichneter Diabetes mellitus: Mit Augenkomplikationen: Nicht als entgleist bezeichnet                          |
| E11.30 | Diabetes mellitus, Typ 2: Mit Augenkomplikationen: Nicht als entgleist bezeichnet  | E14.30 | Sonstiger näher bezeichneter Diabetes mellitus: Mit Augenkomplikationen: Als entgleist bezeichnet                                |
| E11.31 | Diabetes mellitus, Typ 2: Mit Augenkomplikationen: Als entgleist bezeichnet  | E14.31 | Nicht näher bezeichneter Diabetes mellitus: Mit Augenkomplikationen: Nicht als entgleist bezeichnet                              |
| E12.30 | Diabetes mellitus in Verbindung mit Fehl- oder Mangelernährung [Malnutrition]: Mit Augenkomplikationen: Nicht als entgleist bezeichnet | H20.0  | Nicht näher bezeichneter Diabetes mellitus: Mit Augenkomplikationen: Als entgleist bezeichnet                                    |
|        |  |        | Akute und subakute Iridozyklitis   |

**Diagnose C63-4**

C69.2 Bösartige Neubildung: Retina

**Diagnose C63-5**

|        |  |        |   |
|--------|--|--------|---|
| B30.0  | Keratokonjunktivitis durch Adenoviren {H19.2}  | E13.31 | Sonstiger näher bezeichneter Diabetes mellitus: Mit Augenkomplikationen: Als entgleist bezeichnet   |
| B30.1  | Konjunktivitis durch Adenoviren {H13.1}  |        |   |
| B58.0  | Augenerkrankung durch Toxoplasmen  | E14.30 | Nicht näher bezeichneter Diabetes mellitus: Mit Augenkomplikationen: Nicht als entgleist bezeichnet |
| E10.30 | Diabetes mellitus, Typ 1: Mit Augenkomplikationen: Nicht als entgleist bezeichnet  | E14.31 | Nicht näher bezeichneter Diabetes mellitus: Mit Augenkomplikationen: Als entgleist bezeichnet       |
| E10.31 | Diabetes mellitus, Typ 1: Mit Augenkomplikationen: Als entgleist bezeichnet  | H20.0  | Akute und subakute Iridozyklitis  |
| E11.30 | Diabetes mellitus, Typ 2: Mit Augenkomplikationen: Nicht als entgleist bezeichnet  | H20.1  | Chronische Iridozyklitis  |
| E11.31 | Diabetes mellitus, Typ 2: Mit Augenkomplikationen: Als entgleist bezeichnet  | H20.2  | Phakogene Iridozyklitis   |
| E12.30 | Diabetes mellitus in Verbindung mit Fehl- oder Mangelernährung [Malnutrition]: Mit Augenkomplikationen: Nicht als entgleist bezeichnet | H20.8  | Sonstige Iridozyklitis  |
| E12.31 | Diabetes mellitus in Verbindung mit Fehl- oder Mangelernährung [Malnutrition]: Mit Augenkomplikationen: Als entgleist bezeichnet       | H20.9  | Iridozyklitis, nicht näher bezeichnet   |
| E13.30 | Sonstiger näher bezeichneter Diabetes mellitus: Mit Augenkomplikationen: Nicht als entgleist bezeichnet                                | H30.0  | Fokale Chorioretinitis  |
|        |  | H30.1  | Disseminierte Chorioretinitis   |
|        |  | H30.2  | Cyclitis posterior  |
|        |  | H30.8  | Sonstige Chorioretinitiden  |
|        |  | H30.9  | Chorioretinitis, nicht näher bezeichnet   |

**ADRG C64****Glaukom, Katarakt und Erkrankungen des Augenlides**

Hauptdiagnose in Tabelle C64-1

**DRG C64Z****Glaukom, Katarakt und Erkrankungen des Augenlides****Diagnose C64-1**

|       |   |       |   |
|-------|---|-------|---|
| H00.1 | Chalazion   | H25.2 | Cataracta senilis, Morgagni-Typ                         |
| H02.0 | Entropium und Trichiasis des Augenlides                                     | H25.8 | Sonstige senile Kataraktformen                          |
| H02.1 | Ektropium des Augenlides  | H25.9 | Senile Katarakt, nicht näher bezeichnet                 |
| H02.2 | Lagophthalmus   | H26.3 | Arzneimittelinduzierte Katarakt                         |
| H02.3 | Blepharochalasis  | H26.4 | Cataracta secundaria                                    |
| H02.5 | Sonstige Affektionen mit Auswirkung auf die Augenlidfunktion                | H26.8 | Sonstige näher bezeichnete Kataraktformen               |
| H02.7 | Sonstige degenerative Affektionen des Augenlides und der Umgebung des Auges | H26.9 | Katarakt, nicht näher bezeichnet                        |
| H02.8 | Sonstige näher bezeichnete Affektionen des Augenlides                       | H40.0 | Glaukomverdacht   |
| H02.9 | Affektion des Augenlides, nicht näher bezeichnet                            | H40.1 | Primäres Weitwinkelglaukom                              |
| H04.5 | Stenose und Insuffizienz der Tränenwege                                     | H40.2 | Primäres Engwinkelglaukom                               |
| H04.6 | Sonstige Veränderungen an den Tränenwegen                                   | H40.3 | Glaukom (sekundär) nach Verletzung des Auges            |
| H04.8 | Sonstige Affektionen des Tränenapparates                                    | H40.4 | Glaukom (sekundär) nach Entzündung des Auges            |
| H04.9 | Affektion des Tränenapparates, nicht näher bezeichnet                       | H40.5 | Glaukom (sekundär) nach sonstigen Affektionen des Auges |
| H25.0 | Cataracta senilis incipiens   | H40.6 | Glaukom (sekundär) nach Arzneimittelverabreichung       |
| H25.1 | Cataracta nuclearis senilis   | H40.8 | Sonstiges Glaukom                                       |
|       |   | H40.9 | Glaukom, nicht näher bezeichnet                         |
|       |   | Q15.0 | Angeborenes Glaukom                                     |

**ADRG C86****Krankheiten und Störungen des Auges, ein Belegungstag**

Verweildauer ist gleich 1 Tag

**DRG C86Z**

**Krankheiten und Störungen des Auges, ein Belegungstag**

**ADRG 901, 902**

**OR-Prozeduren ohne Bezug**

OR-Prozeduren ohne Bezug

**DRGs 901A, 901B, 901C, 901D, 902Z**

## MDC 03

Krankheiten und Störungen des Ohres, der Nase, des Mundes und des Halses





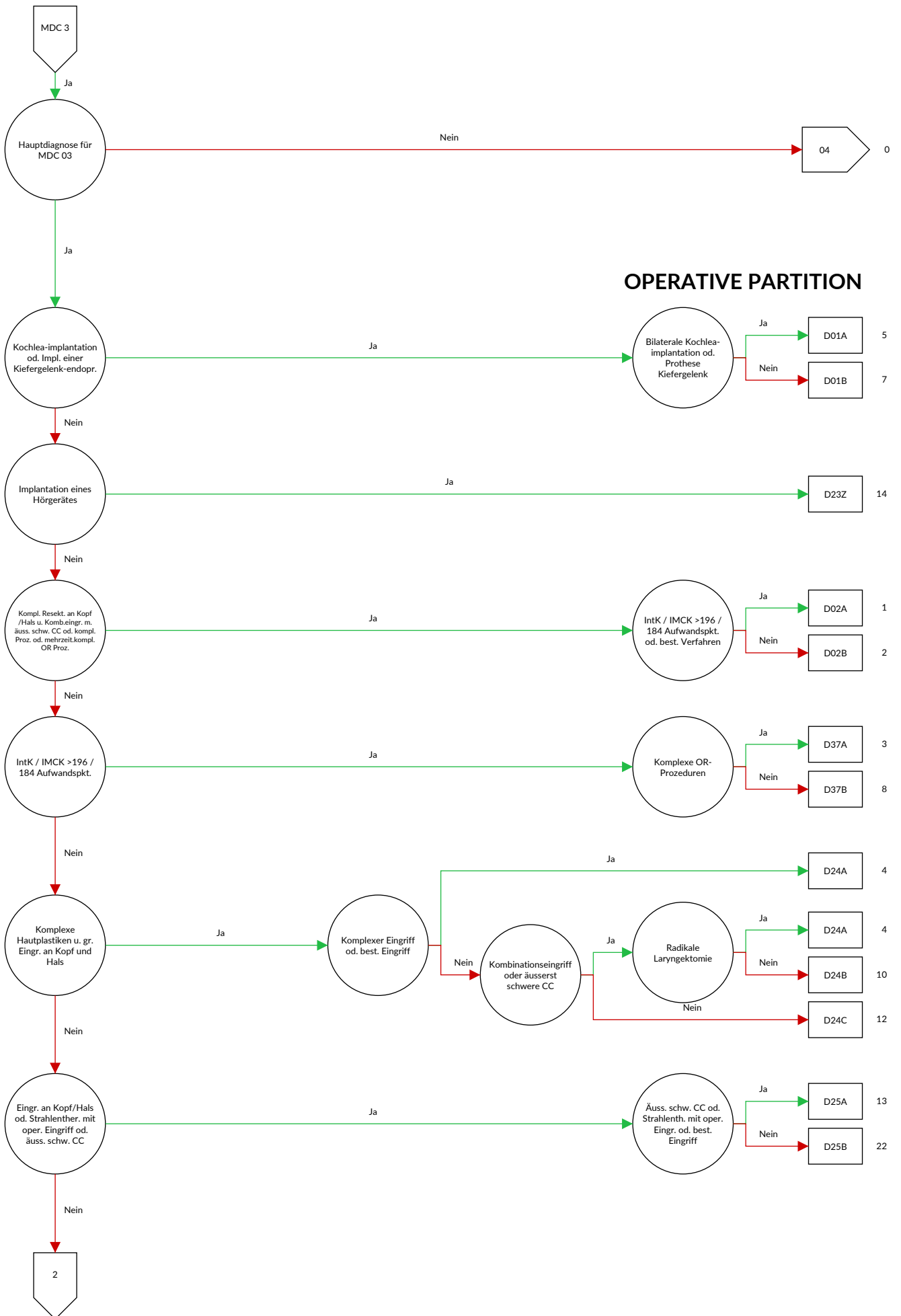

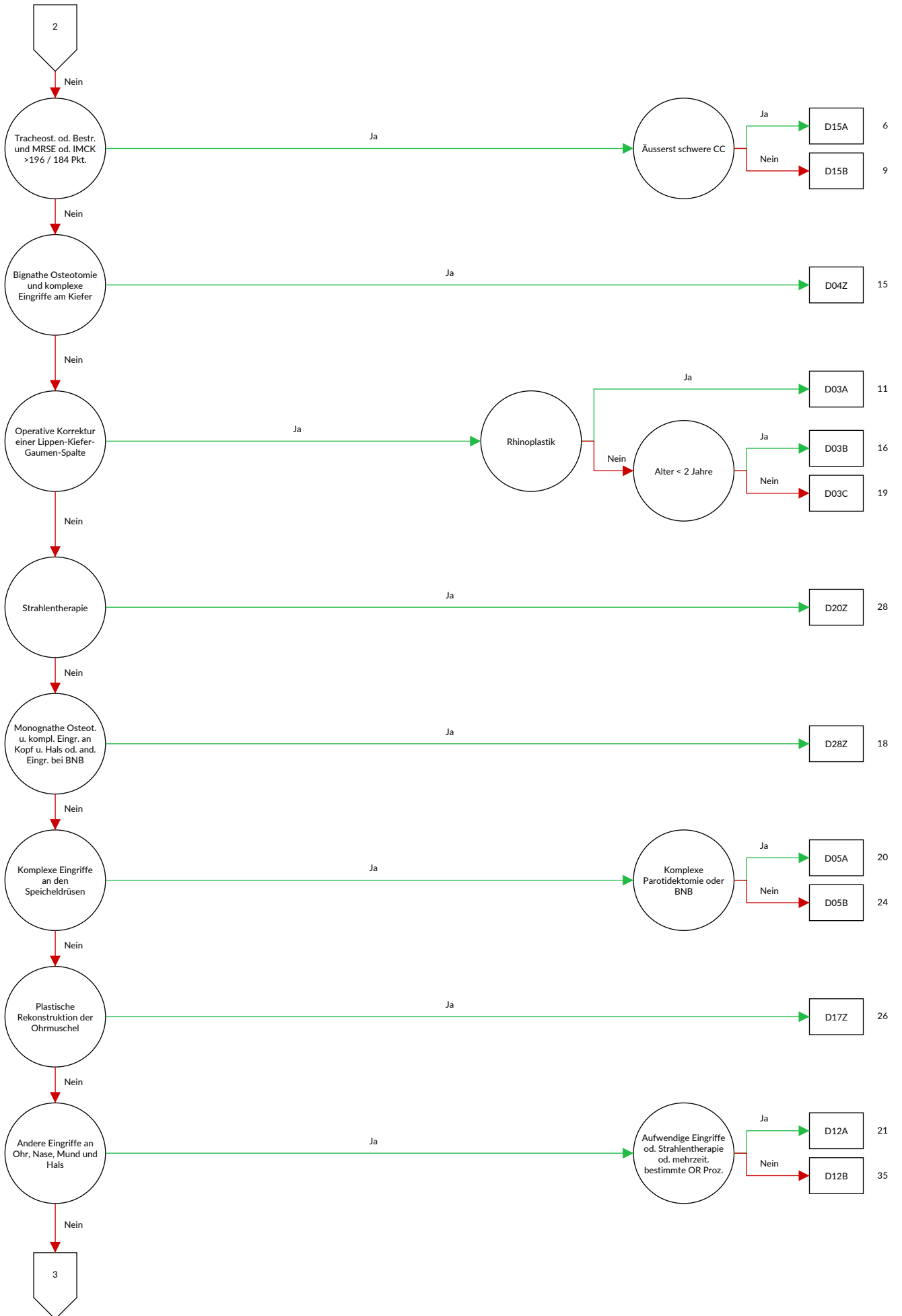

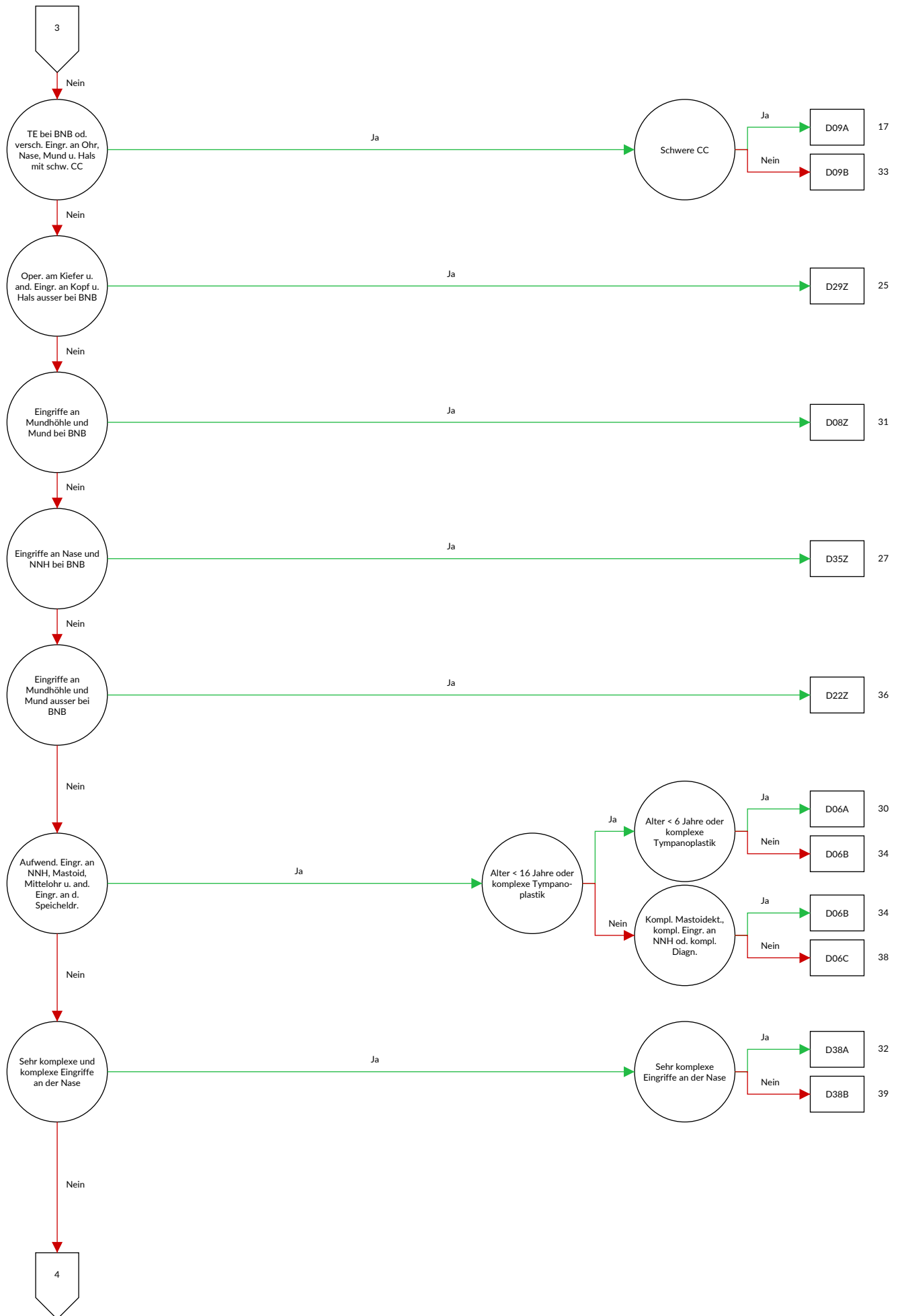

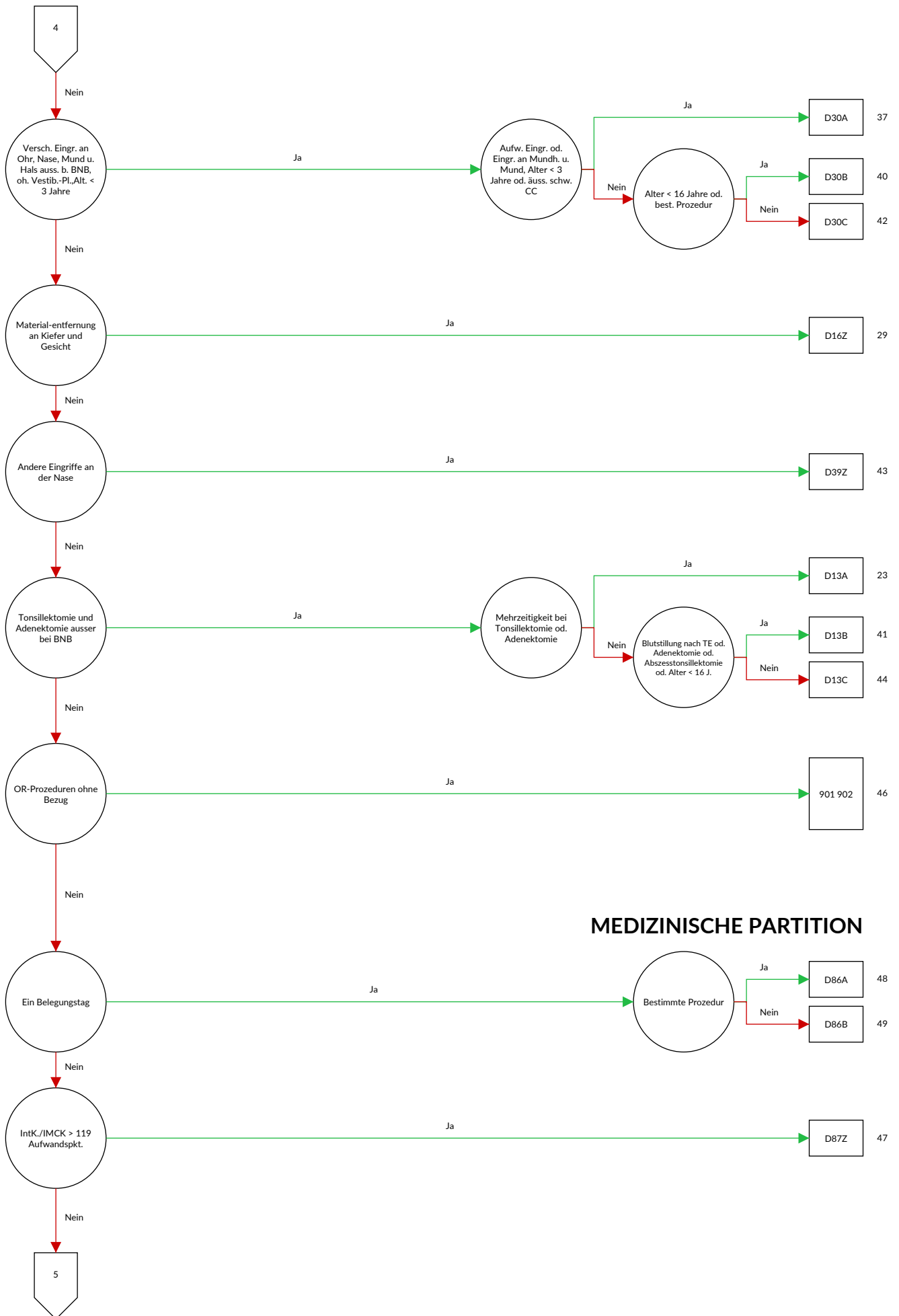

**MEDIZINISCHE PARTITION**

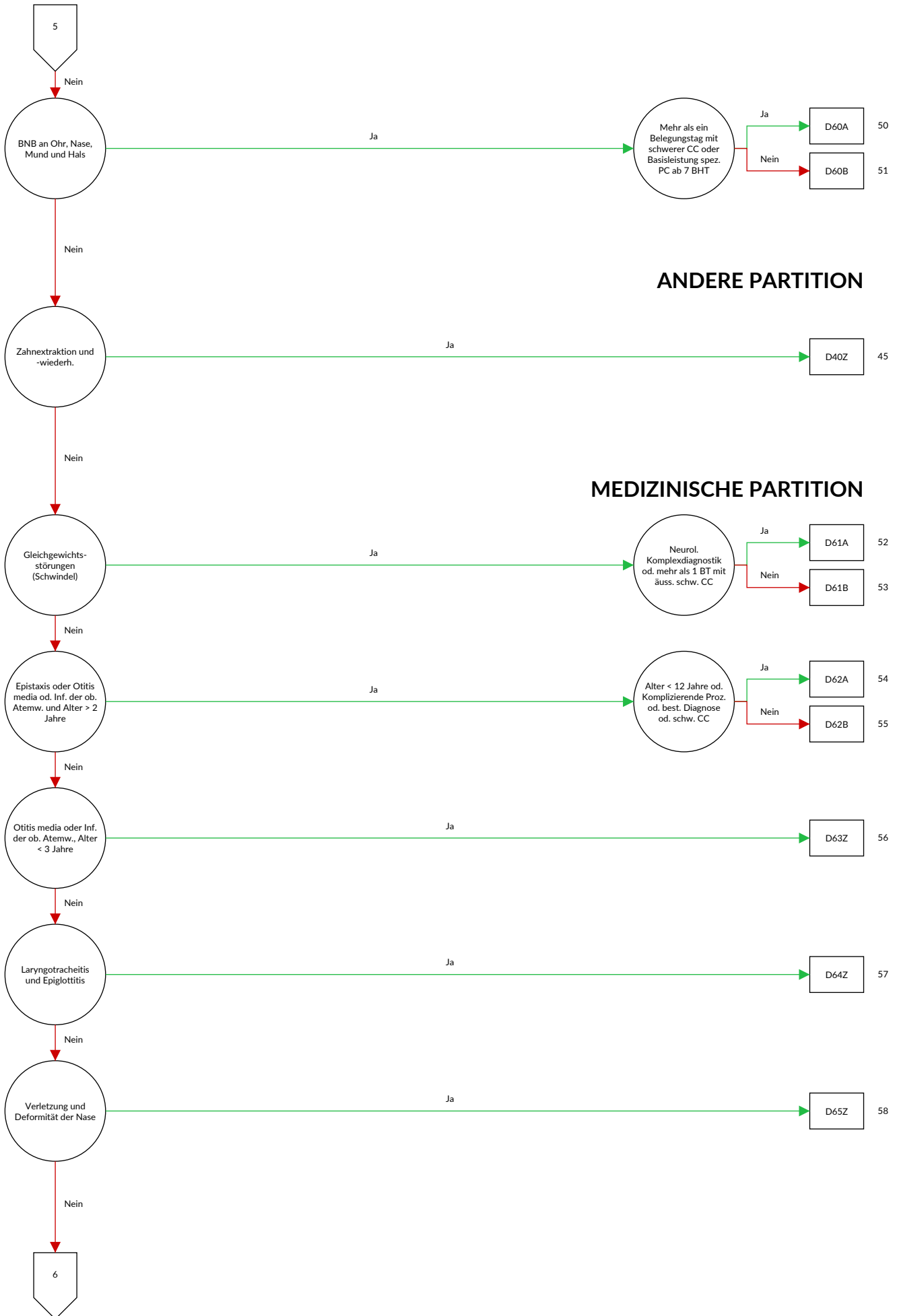

**ANDERE PARTITION**

**MEDIZINISCHE PARTITION**



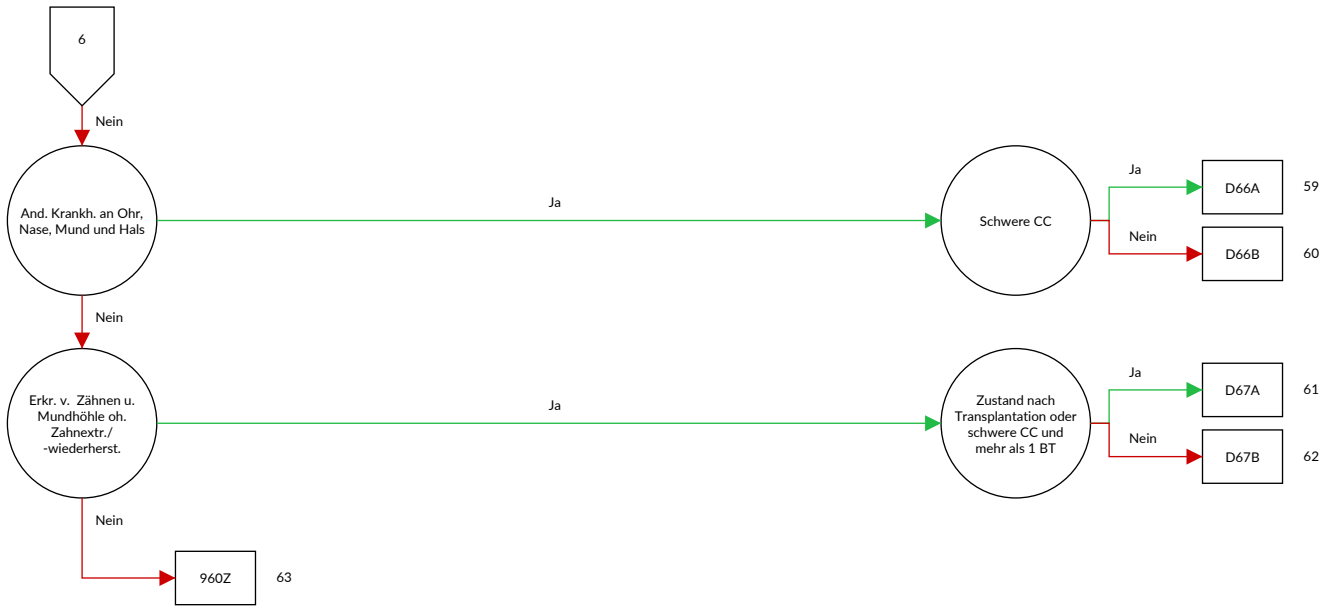





**Entscheidungslogik MDC 03 Krankheiten und Störungen des Ohres, der Nase, des Mundes und des Halses**

Hauptdiagnose in Tabelle MDC03-0 oder Prozedur in Tabelle MDC03-1

**Diagnose MDC03-0**

|       |   |       |  |
|-------|---|-------|--|
| A18.6 | Tuberkulose des Ohres   | C08.1 | Bösartige Neubildung: Glandula sublingualis  |
| A36.0 | Rachendiphtherie  | C08.8 | Bösartige Neubildung: Große Speicheldrüsen, mehrere Teilbereiche überlappend         |
| A36.1 | Nasenrachendiphtherie   | C08.9 | Bösartige Neubildung: Große Speicheldrüse, nicht näher bezeichnet                    |
| A36.2 | Kehlkopfdiphtherie  | C09.0 | Bösartige Neubildung: Fossa tonsillaris  |
| A54.5 | Gonokokkenpharyngitis   | C09.1 | Bösartige Neubildung: Gaumenbogen (vorderer) (hinterer)                              |
| A56.4 | Chlamydieninfektion des Pharynx   | C09.8 | Bösartige Neubildung: Tonsille, mehrere Teilbereiche überlappend                     |
| A66.5 | Gangosa   | C09.9 | Bösartige Neubildung: Tonsille, nicht näher bezeichnet                               |
| A69.0 | Nekrotisierend-ulzeröse Stomatitis  | C10.0 | Bösartige Neubildung: Vallecula epiglottica  |
| A69.1 | Sonstige Fusospirochätosen  | C10.1 | Bösartige Neubildung: Vorderfläche der Epiglottis                                    |
| B00.2 | Gingivostomatitis herpetica und Pharyngotonsillitis herpetica   | C10.2 | Bösartige Neubildung: Seitenwand des Oropharynx                                      |
| B05.3 | Masern, kompliziert durch Otitis media {H67.1}  | C10.3 | Bösartige Neubildung: Hinterwand des Oropharynx                                      |
| B08.5 | Vesikuläre Pharyngitis durch Enteroviren  | C10.4 | Bösartige Neubildung: Kiemengang   |
| B37.0 | Candida-Stomatitis  | C10.8 | Bösartige Neubildung: Oropharynx, mehrere Teilbereiche überlappend                   |
| C00.0 | Bösartige Neubildung: Äußere Oberlippe  | C10.9 | Bösartige Neubildung: Oropharynx, nicht näher bezeichnet                             |
| C00.1 | Bösartige Neubildung: Äußere Unterlippe   | C11.0 | Bösartige Neubildung: Obere Wand des Nasopharynx                                     |
| C00.2 | Bösartige Neubildung: Äußere Lippe, nicht näher bezeichnet  | C11.1 | Bösartige Neubildung: Hinterwand des Nasopharynx                                     |
| C00.3 | Bösartige Neubildung: Oberlippe, Innenseite   | C11.2 | Bösartige Neubildung: Seitenwand des Nasopharynx                                     |
| C00.4 | Bösartige Neubildung: Unterlippe, Innenseite  | C11.3 | Bösartige Neubildung: Vorderwand des Nasopharynx                                     |
| C00.5 | Bösartige Neubildung: Lippe, nicht näher bezeichnet, Innenseite   | C11.8 | Bösartige Neubildung: Nasopharynx, mehrere Teilbereiche überlappend                  |
| C00.6 | Bösartige Neubildung: Lippenkommissur   | C11.9 | Bösartige Neubildung: Nasopharynx, nicht näher bezeichnet                            |
| C00.8 | Bösartige Neubildung: Lippe, mehrere Teilbereiche überlappend   | C12   | Bösartige Neubildung des Recessus piriformis   |
| C00.9 | Bösartige Neubildung: Lippe, nicht näher bezeichnet   | C13.0 | Bösartige Neubildung: Regio postcricoidea  |
| C01   | Bösartige Neubildung des Zungengrundes  | C13.1 | Bösartige Neubildung: Aryepiglottische Falte, hypopharyngeale Seite                  |
| C02.0 | Bösartige Neubildung: Zungenrücken  | C13.2 | Bösartige Neubildung: Hinterwand des Hypopharynx                                     |
| C02.1 | Bösartige Neubildung: Zungenrand  | C13.8 | Bösartige Neubildung: Hypopharynx, mehrere Teilbereiche überlappend                  |
| C02.2 | Bösartige Neubildung: Zungenunterfläche   | C13.9 | Bösartige Neubildung: Hypopharynx, nicht näher bezeichnet                            |
| C02.3 | Bösartige Neubildung: Vordere zwei Drittel der Zunge, Bereich nicht näher bezeichnet                          | C14.0 | Bösartige Neubildung: Pharynx, nicht näher bezeichnet                                |
| C02.4 | Bösartige Neubildung: Zungentonsille  | C14.2 | Bösartige Neubildung: Lymphatischer Rachenring [Waldeyer]                            |
| C02.8 | Bösartige Neubildung: Zunge, mehrere Teilbereiche überlappend   | C14.8 | Bösartige Neubildung: Lippe, Mundhöhle und Pharynx, mehrere Teilbereiche überlappend |
| C02.9 | Bösartige Neubildung: Zunge, nicht näher bezeichnet   | C30.0 | Bösartige Neubildung: Nasenhöhle   |
| C03.0 | Bösartige Neubildung: Oberkieferzahnfleisch   | C30.1 | Bösartige Neubildung: Mittelohr  |
| C03.1 | Bösartige Neubildung: Unterkieferzahnfleisch  | C31.0 | Bösartige Neubildung: Sinus maxillaris [Kieferhöhle]                                 |
| C03.9 | Bösartige Neubildung: Zahnfleisch, nicht näher bezeichnet   | C31.1 | Bösartige Neubildung: Sinus ethmoidalis [Siebbeinzellen]                             |
| C04.0 | Bösartige Neubildung: Vorderer Teil des Mundbodens  | C31.2 | Bösartige Neubildung: Sinus frontalis [Stirnhöhle]                                   |
| C04.1 | Bösartige Neubildung: Seitlicher Teil des Mundbodens  | C31.3 | Bösartige Neubildung: Sinus sphenoidalis [Keilbeinhöhle]                             |
| C04.8 | Bösartige Neubildung: Mundboden, mehrere Teilbereiche überlappend   | C31.8 | Bösartige Neubildung: Nasennebenhöhlen, mehrere Teilbereiche überlappend             |
| C04.9 | Bösartige Neubildung: Mundboden, nicht näher bezeichnet   | C31.9 | Bösartige Neubildung: Nasennebenhöhle, nicht näher bezeichnet                        |
| C05.0 | Bösartige Neubildung: Harter Gaumen   | C32.0 | Bösartige Neubildung: Glottis  |
| C05.1 | Bösartige Neubildung: Weicher Gaumen  | C32.1 | Bösartige Neubildung: Supraglottis   |
| C05.2 | Bösartige Neubildung: Uvula   | C32.2 | Bösartige Neubildung: Subglottis   |
| C05.8 | Bösartige Neubildung: Gaumen, mehrere Teilbereiche überlappend  | C32.3 | Bösartige Neubildung: Larynxknorpel  |
| C05.9 | Bösartige Neubildung: Gaumen, nicht näher bezeichnet  | C32.8 | Bösartige Neubildung: Larynx, mehrere Teilbereiche überlappend                       |
| C06.0 | Bösartige Neubildung: Wangenschleimhaut   |       |  |
| C06.1 | Bösartige Neubildung: Vestibulum oris   |       |  |
| C06.2 | Bösartige Neubildung: Retromolarregion  |       |  |
| C06.8 | Bösartige Neubildung: Sonstige und nicht näher bezeichnete Teile des Mundes, mehrere Teilbereiche überlappend |       |  |
| C06.9 | Bösartige Neubildung: Mund, nicht näher bezeichnet  |       |  |
| C07   | Bösartige Neubildung der Parotis  |       |  |
| C08.0 | Bösartige Neubildung: Glandula submandibularis  |       |  |

|        |  |       |   |
|--------|--|-------|---|
| C32.9  | Bösartige Neubildung: Larynx, nicht näher bezeichnet   | H62.8 | Sonstige Krankheiten des äußeren Ohres bei anderenorts klassifizierten Krankheiten  |
| C39.0  | Bösartige Neubildung: Obere Atemwege, Teil nicht näher bezeichnet  | H65.0 | Akute seröse Otitis media   |
| C41.02 | Bösartige Neubildung des Knochens und des Gelenkknorpels: Maxillofazial  | H65.1 | Sonstige akute nichteitrigige Otitis media  |
| C41.1  | Bösartige Neubildung des Knochens und des Gelenkknorpels: Unterkieferknochen                                     | H65.2 | Chronische seröse Otitis media  |
| C46.2  | Kaposi-Sarkom des Gaumens  | H65.3 | Chronische muköse Otitis media  |
| C76.0  | Bösartige Neubildung ungenau bezeichneter Lokalisationen: Kopf, Gesicht und Hals                                 | H65.4 | Sonstige chronische nichteitrigige Otitis media   |
| D00.0  | Carcinoma in situ: Lippe, Mundhöhle und Pharynx  | H65.9 | Nichteitrigige Otitis media, nicht näher bezeichnet   |
| D02.0  | Carcinoma in situ: Larynx  | H66.0 | Akute eitrigige Otitis media  |
| D10.0  | Gutartige Neubildung: Lippe  | H66.2 | Chronische mesotympanale eitrigige Otitis media   |
| D10.1  | Gutartige Neubildung: Zunge  | H66.3 | Chronische epitympanale Otitis media  |
| D10.2  | Gutartige Neubildung: Mundboden  | H66.4 | Sonstige chronische eitrigige Otitis media  |
| D10.3  | Gutartige Neubildung: Sonstige und nicht näher bezeichnete Teile des Mundes                                      | H66.6 | Eitrigige Otitis media, nicht näher bezeichnet  |
| D10.4  | Gutartige Neubildung: Tonsille   | H66.9 | Otitis media, nicht näher bezeichnet  |
| D10.5  | Gutartige Neubildung: Sonstige Teile des Oropharynx  | H67.0 | Otitis media bei anderenorts klassifizierten bakteriellen Krankheiten   |
| D10.6  | Gutartige Neubildung: Nasopharynx  | H67.1 | Otitis media bei anderenorts klassifizierten Viruskrankheiten   |
| D10.7  | Gutartige Neubildung: Hypopharynx  | H67.8 | Otitis media bei sonstigen anderenorts klassifizierten Krankheiten  |
| D10.9  | Gutartige Neubildung: Pharynx, nicht näher bezeichnet  | H68.0 | Entzündung der Tuba auditiva  |
| D11.0  | Gutartige Neubildung: Parotis  | H68.1 | Verschluss der Tuba auditiva  |
| D11.7  | Gutartige Neubildung: Sonstige große Speicheldrüsen  | H69.0 | Erweiterte Tuba auditiva  |
| D11.9  | Gutartige Neubildung: Große Speicheldrüse, nicht näher bezeichnet  | H69.8 | Sonstige näher bezeichnete Krankheiten der Tuba auditiva  |
| D14.0  | Gutartige Neubildung: Mittelohr, Nasenhöhle und Nasennebenhöhlen   | H69.9 | Krankheit der Tuba auditiva, nicht näher bezeichnet   |
| D14.1  | Gutartige Neubildung: Larynx   | H70.0 | Akute Mastoiditis   |
| D16.5  | Gutartige Neubildung des Knochens und des Gelenkknorpels: Unterkieferknochen                                     | H70.1 | Chronische Mastoiditis  |
| D18.05 | Hämangiom: Ohr, Nase, Mund und Rachen  | H70.2 | Petrositis  |
| D21.0  | Sonstige gutartige Neubildungen: Bindegewebe und andere Weichteilgewebe des Kopfes, des Gesichtes und des Halses | H70.8 | Sonstige Mastoiditis und verwandte Zustände   |
| D37.0  | Neubildung unsicheren oder unbekanntes Verhaltens: Lippe, Mundhöhle und Pharynx                                  | H70.9 | Mastoiditis, nicht näher bezeichnet   |
| D38.0  | Neubildung unsicheren oder unbekanntes Verhaltens: Larynx  | H71   | Cholesteatom des Mittelohres  |
| H60.0  | Abszess des äußeren Ohres  | H72.0 | Zentrale Perforation des Trommelfells   |
| H60.1  | Phlegmone des äußeren Ohres  | H72.1 | Trommelfellperforation am Recessus epitympanicus  |
| H60.2  | Otitis externa maligna   | H72.2 | Sonstige randständige Trommelfellperforationen  |
| H60.3  | Sonstige infektiöse Otitis externa   | H72.8 | Sonstige Trommelfellperforationen   |
| H60.4  | Cholesteatom im äußeren Ohr  | H72.9 | Trommelfellperforation, nicht näher bezeichnet  |
| H60.5  | Akute Otitis externa, nichtinfektiös   | H73.0 | Akute Myringitis  |
| H60.8  | Sonstige Otitis externa  | H73.1 | Chronische Myringitis   |
| H60.9  | Otitis externa, nicht näher bezeichnet   | H73.8 | Sonstige näher bezeichnete Krankheiten des Trommelfells   |
| H61.0  | Perichondritis des äußeren Ohres   | H73.9 | Krankheit des Trommelfells, nicht näher bezeichnet  |
| H61.1  | Nichtinfektiöse Krankheiten der Ohrmuschel   | H74.0 | Tympanosklerose   |
| H61.2  | Zeruminalpfropf  | H74.1 | Otitis media adhaesiva  |
| H61.3  | Erworbene Stenose des äußeren Gehörganges  | H74.2 | Kontinuitätsunterbrechung oder Dislokation der Gehörknöchelchenkette  |
| H61.8  | Sonstige näher bezeichnete Krankheiten des äußeren Ohres   | H74.3 | Sonstige erworbene Anomalien der Gehörknöchelchen   |
| H61.9  | Krankheit des äußeren Ohres, nicht näher bezeichnet  | H74.4 | Polyp im Mittelohr  |
| H62.0  | Otitis externa bei anderenorts klassifizierten bakteriellen Krankheiten  | H74.8 | Sonstige näher bezeichnete Krankheiten des Mittelohres und des Warzenfortsatzes   |
| H62.1  | Otitis externa bei anderenorts klassifizierten Viruskrankheiten  | H74.9 | Krankheit des Mittelohres und des Warzenfortsatzes, nicht näher bezeichnet  |
| H62.2  | Otitis externa bei anderenorts klassifizierten Mykosen   | H75.0 | Mastoiditis bei anderenorts klassifizierten infektiösen und parasitären Krankheiten   |
| H62.3  | Otitis externa bei sonstigen anderenorts klassifizierten infektiösen und parasitären Krankheiten                 | H75.8 | Sonstige näher bezeichnete Krankheiten des Mittelohres und des Warzenfortsatzes bei anderenorts klassifizierten Krankheiten |
| H62.4  | Otitis externa bei sonstigen anderenorts klassifizierten Krankheiten   | H80.0 | Otosklerose mit Beteiligung der Fenestra vestibuli, nichtobliterierend  |
|        |  | H80.1 | Otosklerose mit Beteiligung der Fenestra vestibuli, obliterierend   |
|        |  | H80.2 | Otosclerosis cochleae   |
|        |  | H80.8 | Sonstige Otosklerose  |
|        |  | H80.9 | Otosklerose, nicht näher bezeichnet   |
|        |  | H81.0 | Ménière-Krankheit   |
|        |  | H81.1 | Benigner paroxysmaler Schwindel   |
|        |  | H81.2 | Neuropathia vestibularis  |
|        |  | H81.3 | Sonstiger peripherer Schwindel  |
|        |  | H81.4 | Schwindel zentralen Ursprungs   |
|        |  | H81.8 | Sonstige Störungen der Vestibularfunktion   |

|       |   |        |  |
|-------|---|--------|--|
| H81.9 | Störung der Vestibularfunktion, nicht näher bezeichnet  | J02.9  | Akute Pharyngitis, nicht näher bezeichnet  |
| H82   | Schwindelsyndrome bei anderenorts klassifizierten Krankheiten   | J03.0  | Streptokokken-Tonsillitis  |
| H83.0 | Labyrinthitis   | J03.8  | Akute Tonsillitis durch sonstige näher bezeichnete Erreger                                   |
| H83.1 | Labyrinthfistel   | J03.9  | Akute Tonsillitis, nicht näher bezeichnet  |
| H83.2 | Funktionsstörung des Labyrinths   | J04.0  | Akute Laryngitis   |
| H83.3 | Lärmschädigungen des Innenohres   | J04.2  | Akute Laryngotracheitis  |
| H83.8 | Sonstige näher bezeichnete Krankheiten des Innenohres   | J05.0  | Akute obstruktive Laryngitis [Krupp]   |
| H83.9 | Krankheit des Innenohres, nicht näher bezeichnet  | J05.1  | Akute Epiglottitis   |
| H90.0 | Einseitiger Hörverlust durch Schalleitungsstörung   | J06.0  | Akute Laryngopharyngitis   |
| H90.1 | Einseitiger Hörverlust durch Schalleitungsstörung bei nicht eingeschränktem Hörvermögen der anderen Seite                                     | J06.8  | Sonstige akute Infektionen an mehreren Lokalisationen der oberen Atemwege                    |
| H90.2 | Hörverlust durch Schalleitungsstörung, nicht näher bezeichnet   | J06.9  | Akute Infektion der oberen Atemwege, nicht näher bezeichnet                                  |
| H90.3 | Beidseitiger Hörverlust durch Schallempfindungsstörung  | J10.1  | Grippe mit sonstigen Manifestationen an den Atemwegen, saisonale Influenzaviren nachgewiesen |
| H90.4 | Einseitiger Hörverlust durch Schallempfindungsstörung bei nicht eingeschränktem Hörvermögen der anderen Seite                                 | J11.1  | Grippe mit sonstigen Manifestationen an den Atemwegen, Viren nicht nachgewiesen              |
| H90.5 | Hörverlust durch Schallempfindungsstörung, nicht näher bezeichnet   | J30.0  | Rhinopathia vasomotorica   |
| H90.6 | Kombinierter beidseitiger Hörverlust durch Schalleitungs- und Schallempfindungsstörung  | J30.1  | Allergische Rhinopathie durch Pollen   |
| H90.7 | Kombinierter einseitiger Hörverlust durch Schalleitungs- und Schallempfindungsstörung bei nicht eingeschränktem Hörvermögen der anderen Seite | J30.2  | Sonstige saisonale allergische Rhinopathie   |
| H90.8 | Kombinierter Hörverlust durch Schalleitungs- und Schallempfindungsstörung, nicht näher bezeichnet   | J30.3  | Sonstige allergische Rhinopathie   |
| H91.0 | Ototoxischer Hörverlust   | J30.4  | Allergische Rhinopathie, nicht näher bezeichnet  |
| H91.1 | Presbyakusis  | J31.0  | Chronische Rhinitis  |
| H91.2 | Idiopathischer Hörsturz   | J31.1  | Chronische Rhinopharyngitis  |
| H91.3 | Taubstummheit, anderenorts nicht klassifiziert  | J31.2  | Chronische Pharyngitis   |
| H91.8 | Sonstiger näher bezeichneter Hörverlust   | J32.0  | Chronische Sinusitis maxillaris  |
| H91.9 | Hörverlust, nicht näher bezeichnet  | J32.1  | Chronische Sinusitis frontalis   |
| H92.0 | Otalgie   | J32.2  | Chronische Sinusitis ethmoidalis   |
| H92.1 | Otorrhoe  | J32.3  | Chronische Sinusitis sphenoidalis  |
| H92.2 | Blutung aus dem äußeren Gehörgang   | J32.4  | Chronische Pansinusitis  |
| H93.0 | Degenerative und vaskuläre Krankheiten des Ohres  | J32.8  | Sonstige chronische Sinusitis  |
| H93.1 | Tinnitus aurium   | J32.9  | Chronische Sinusitis, nicht näher bezeichnet   |
| H93.2 | Sonstige abnorme Hörempfindungen  | J33.0  | Polyp der Nasenhöhle   |
| H93.3 | Krankheiten des N. vestibulocochlearis [VIII. Hirnnerv]   | J33.1  | Polyposis nasalis deformans  |
| H93.8 | Sonstige näher bezeichnete Krankheiten des Ohres  | J33.8  | Sonstige Polypen der Nasennebenhöhlen  |
| H93.9 | Krankheit des Ohres, nicht näher bezeichnet   | J33.9  | Nasenpolyp, nicht näher bezeichnet   |
| H94.0 | Entzündung des N. vestibulocochlearis [VIII. Hirnnerv] bei anderenorts klassifizierten infektiösen und parasitären Krankheiten                | J34.0  | Abszess, Furunkel und Karbunkel der Nase   |
| H94.8 | Sonstige näher bezeichnete Krankheiten des Ohres bei anderenorts klassifizierten Krankheiten  | J34.1  | Zyste oder Mukozele der Nase und der Nasennebenhöhle   |
| H95.0 | Rezidivierendes Cholesteatom in der Mastoidhöhle nach Mastoidektomie  | J34.2  | Nasenseptumdeviation   |
| H95.1 | Sonstige Krankheiten nach Mastoidektomie  | J34.3  | Hypertrophie der Nasenmuscheln   |
| H95.8 | Sonstige Krankheiten des Ohres und des Warzenfortsatzes nach medizinischen Maßnahmen  | J34.8  | Sonstige näher bezeichnete Krankheiten der Nase und der Nasennebenhöhlen                     |
| H95.9 | Krankheit des Ohres und des Warzenfortsatzes nach medizinischen Maßnahmen, nicht näher bezeichnet   | J35.0  | Chronische Tonsillitis   |
| J00   | Akute Rhinopharyngitis [Erkältungsschnupfen]  | J35.1  | Hyperplasie der Gaumenmandeln  |
| J01.0 | Akute Sinusitis maxillaris  | J35.2  | Hyperplasie der Rachenmandel   |
| J01.1 | Akute Sinusitis frontalis   | J35.3  | Hyperplasie der Gaumenmandeln mit Hyperplasie der Rachenmandel                               |
| J01.2 | Akute Sinusitis ethmoidalis   | J35.8  | Sonstige chronische Krankheiten der Gaumenmandeln und der Rachenmandel                       |
| J01.3 | Akute Sinusitis sphenoidalis  | J35.9  | Chronische Krankheit der Gaumenmandeln und der Rachenmandel, nicht näher bezeichnet          |
| J01.4 | Akute Pansinusitis  | J36    | Peritonsillarabszess   |
| J01.8 | Sonstige akute Sinusitis  | J37.0  | Chronische Laryngitis  |
| J01.9 | Akute Sinusitis, nicht näher bezeichnet   | J37.1  | Chronische Laryngotracheitis   |
| J02.0 | Streptokokken-Pharyngitis   | J38.00 | Lähmung der Stimmlippen und des Kehlkopfes: Nicht näher bezeichnet                           |
| J02.8 | Akute Pharyngitis durch sonstige näher bezeichnete Erreger  | J38.01 | Lähmung der Stimmlippen und des Kehlkopfes: Einseitig, partiell                              |
|       |   | J38.02 | Lähmung der Stimmlippen und des Kehlkopfes: Einseitig, komplett                              |
|       |   | J38.03 | Lähmung der Stimmlippen und des Kehlkopfes: Beidseitig, partiell                             |
|       |   | J38.1  | Polyp der Stimmlippen und des Kehlkopfes   |
|       |   | J38.2  | Stimmlippenknötchen  |
|       |   | J38.3  | Sonstige Krankheiten der Stimmlippen   |
|       |   | J38.4  | Larynxödem   |
|       |   | J38.5  | Laryngospasmus   |
|       |   | J38.6  | Kehlkopfstenose  |
|       |   | J38.7  | Sonstige Krankheiten des Kehlkopfes  |

|        |   |        |   |
|--------|---|--------|---|
| J39.0  | Retropharyngealabszess und Parapharyngealabszess  | K07.0  | Stärkere Anomalien der Kiefergröße  |
| J39.1  | Sonstiger Abszess des Rachenraumes  | K07.1  | Anomalien des Kiefer-Schädelbasis-Verhältnisses   |
| J39.2  | Sonstige Krankheiten des Rachenraumes   | K07.2  | Anomalien des Zahnbogenverhältnisses  |
| J39.3  | Hypersensitivitätsreaktion der oberen Atemwege, Lokalisation nicht näher bezeichnet     | K07.3  | Zahnstellungsanomalien  |
| J39.80 | Erworbene Stenose der Trachea   | K07.4  | Fehlerhafte Okklusion, nicht näher bezeichnet   |
| J39.88 | Sonstige näher bezeichnete Krankheiten der oberen Atemwege                              | K07.5  | Funktionelle dentofaziale Anomalien   |
| J39.9  | Krankheit der oberen Atemwege, nicht näher bezeichnet                                   | K07.6  | Krankheiten des Kiefergelenkes  |
| K00.0  | Anodontie   | K07.8  | Sonstige dentofaziale Anomalien   |
| K00.1  | Hyperodontie  | K07.9  | Dentofaziale Anomalie, nicht näher bezeichnet   |
| K00.2  | Abnormitäten in Größe und Form der Zähne  | K08.0  | Zahnverfall durch systemische Ursachen  |
| K00.3  | Schmelzflecken [Mottled teeth]  | K08.1  | Zahnverlust durch Unfall, Extraktion oder lokalisierte parodontale Krankheit                      |
| K00.4  | Störungen in der Zahnbildung  | K08.2  | Atrophie des zahnlosen Alveolarkammes   |
| K00.5  | Hereditäre Störungen der Zahnstruktur, anderenorts nicht klassifiziert                  | K08.3  | Verbliebene Zahnwurzel  |
| K00.6  | Störungen des Zahndurchbruchs   | K08.81 | Pathologische Zahnfraktur   |
| K00.7  | Dentitionskrankheit   | K08.88 | Sonstige näher bezeichnete Krankheiten der Zähne und des Zahnhalteapparates                       |
| K00.8  | Sonstige Störungen der Zahnentwicklung  | K08.9  | Krankheit der Zähne und des Zahnhalteapparates, nicht näher bezeichnet                            |
| K00.9  | Störung der Zahnentwicklung, nicht näher bezeichnet                                     | K09.0  | Entwicklungsbedingte odontogene Zysten  |
| K01.0  | Retinierte Zähne  | K09.1  | Entwicklungsbedingte (nichtodontogene) Zysten der Mundregion                                      |
| K01.1  | Impaktierte Zähne   | K09.2  | Sonstige Kieferzysten   |
| K02.0  | Karies, auf den Zahnschmelz begrenzt  | K09.8  | Sonstige Zysten der Mundregion, anderenorts nicht klassifiziert                                   |
| K02.1  | Karies des Dentins  | K09.9  | Zyste der Mundregion, nicht näher bezeichnet  |
| K02.2  | Karies des Zements  | K10.0  | Entwicklungsbedingte Krankheiten der Kiefer   |
| K02.3  | Kariesmarke   | K10.1  | Zentrales Riesenzellgranulom der Kiefer   |
| K02.4  | Odontoklasie  | K10.20 | Maxillärer Abszess ohne Angabe einer Ausbreitung nach retromaxillär oder in die Fossa canina      |
| K02.5  | Karies mit freiliegender Pulpa  | K10.21 | Maxillärer Abszess mit Angabe einer Ausbreitung nach retromaxillär oder in die Fossa canina       |
| K02.8  | Sonstige Zahnkaries   | K10.28 | Sonstige näher bezeichnete entzündliche Zustände der Kiefer                                       |
| K02.9  | Zahnkaries, nicht näher bezeichnet  | K10.29 | Entzündlicher Zustand der Kiefer, nicht näher bezeichnet  |
| K03.0  | Ausgeprägte Attrition der Zähne   | K10.3  | Alveolitis der Kiefer   |
| K03.1  | Abrasion der Zähne  | K10.8  | Sonstige näher bezeichnete Krankheiten der Kiefer   |
| K03.2  | Erosion der Zähne   | K10.9  | Krankheit der Kiefer, nicht näher bezeichnet  |
| K03.3  | Pathologische Zahnresorption  | K11.0  | Speicheldrüsenatrophie  |
| K03.4  | Hyperzementose  | K11.1  | Speicheldrüsenhypertrophie  |
| K03.5  | Ankylose der Zähne  | K11.2  | Sialadenitis  |
| K03.6  | Auflagerungen [Beläge] auf den Zähnen   | K11.3  | Speicheldrüsenabszess   |
| K03.7  | Farbänderungen der Zahnhartsubstanzen nach dem Zahndurchbruch                           | K11.4  | Speicheldrüsenfistel  |
| K03.8  | Sonstige näher bezeichnete Krankheiten der Zahnhartsubstanzen                           | K11.5  | Sialolithiasis  |
| K03.9  | Krankheit der Zahnhartsubstanzen, nicht näher bezeichnet                                | K11.6  | Mukozele der Speicheldrüsen   |
| K04.0  | Pulpitis  | K11.7  | Störungen der Speichelsekretion   |
| K04.1  | Pulpanekrose  | K11.8  | Sonstige Krankheiten der Speicheldrüsen   |
| K04.2  | Pulpadegeneration   | K11.9  | Krankheit der Speicheldrüsen, nicht näher bezeichnet  |
| K04.3  | Abnorme Bildung von Zahnhartsubstanz in der Pulpa                                       | K12.0  | Rezidivierende orale Aphthen  |
| K04.4  | Akute apikale Parodontitis pulpalen Ursprungs   | K12.1  | Sonstige Formen der Stomatitis  |
| K04.5  | Chronische apikale Parodontitis   | K12.20 | Mund- (Boden-) Phlegmone  |
| K04.6  | Periapikaler Abszess mit Fistel   | K12.21 | Submandibularabszess ohne Angabe einer Ausbreitung nach mediastinal, parapharyngeal oder zervikal |
| K04.7  | Periapikaler Abszess ohne Fistel  | K12.22 | Submandibularabszess mit Ausbreitung nach mediastinal, parapharyngeal oder zervikal               |
| K04.8  | Radikuläre Zyste  | K12.23 | Wangenabszess   |
| K04.9  | Sonstige und nicht näher bezeichnete Krankheiten der Pulpa und des periapikalen Gewebes | K12.28 | Sonstige Phlegmone und Abszess des Mundes   |
| K05.0  | Akute Gingivitis  | K12.29 | Phlegmone und Abszess des Mundes, nicht näher bezeichnet  |
| K05.1  | Chronische Gingivitis   | K12.3  | Orale Mukositis (ulzerativ)   |
| K05.2  | Akute Parodontitis  | K13.0  | Krankheiten der Lippen  |
| K05.3  | Chronische Parodontitis   | K13.1  | Wangen- und Lippenbiss  |
| K05.4  | Parodontose   | K13.2  | Leukoplakie und sonstige Affektionen des Mundhöhlenepithels, einschließlich Zunge                 |
| K05.5  | Sonstige Krankheiten des Parodonts  | K13.3  | Haarleukoplakie   |
| K05.6  | Krankheit des Parodonts, nicht näher bezeichnet   | K13.4  | Granulom und granulomähnliche Läsionen der Mundschleimhaut  |
| K06.0  | Gingivaretraktion   | K13.5  | Orale submuköse Fibrose   |
| K06.1  | Gingivahyperplasie  |        |   |
| K06.2  | Gingivaläsionen und Läsionen des zahnlosen Alveolarkammes in Verbindung mit Trauma      |        |   |
| K06.8  | Sonstige näher bezeichnete Krankheiten der Gingiva und des zahnlosen Alveolarkammes     |        |   |
| K06.9  | Krankheit der Gingiva und des zahnlosen Alveolarkammes, nicht näher bezeichnet          |        |   |

|       |  |        |  |
|-------|--|--------|--|
| K13.6 | Irritative Hyperplasie der Mundschleimhaut   | Q37.0  | Spalte des harten Gaumens mit beidseitiger Lippenspalte                        |
| K13.7 | Sonstige und nicht näher bezeichnete Läsionen der Mundschleimhaut  | Q37.1  | Spalte des harten Gaumens mit einseitiger Lippenspalte                         |
| K14.0 | Glossitis  | Q37.2  | Spalte des weichen Gaumens mit beidseitiger Lippenspalte                       |
| K14.1 | Lingua geographica   | Q37.3  | Spalte des weichen Gaumens mit einseitiger Lippenspalte                        |
| K14.2 | Glossitis rhombica mediana   | Q37.4  | Spalte des harten und des weichen Gaumens mit beidseitiger Lippenspalte        |
| K14.3 | Hypertrophie der Zungenpapillen  | Q37.5  | Spalte des harten und des weichen Gaumens mit einseitiger Lippenspalte         |
| K14.4 | Atrophie der Zungenpapillen  | Q37.8  | Gaumenspalte, nicht näher bezeichnet, mit beidseitiger Lippenspalte            |
| K14.5 | Lingua plicata   | Q37.9  | Gaumenspalte, nicht näher bezeichnet, mit einseitiger Lippenspalte             |
| K14.6 | Glossodynie  | Q38.0  | Angeborene Fehlbildungen der Lippen, anderenorts nicht klassifiziert           |
| K14.8 | Sonstige Krankheiten der Zunge   | Q38.1  | Ankyloglosson  |
| K14.9 | Krankheit der Zunge, nicht näher bezeichnet  | Q38.2  | Makroglossie (angeboren)   |
| M95.0 | Erworbene Deformität der Nase  | Q38.3  | Sonstige angeborene Fehlbildungen der Zunge                                    |
| M95.1 | Blumenkohlohr  | Q38.4  | Angeborene Fehlbildungen der Speicheldrüsen und Speicheldrüsenausführungsgänge |
| Q16.0 | Angeborenes Fehlen der Ohrmuschel  | Q38.5  | Angeborene Fehlbildungen des Gaumens, anderenorts nicht klassifiziert          |
| Q16.1 | Angeborene(s) Fehlen, Atresie und Striktur des (äußeren) Gehörganges   | Q38.6  | Sonstige angeborene Fehlbildungen des Mundes                                   |
| Q16.2 | Fehlen der Tuba auditiva (angeboren)   | Q38.7  | Schlundtasche  |
| Q16.3 | Angeborene Fehlbildung der Gehörknöchelchen  | Q38.8  | Sonstige angeborene Fehlbildungen des Rachens                                  |
| Q16.4 | Sonstige angeborene Fehlbildungen des Mittelohres  | Q67.0  | Gesichtsasymmetrie   |
| Q16.5 | Angeborene Fehlbildung des Innenohres  | Q67.1  | Flach gedrücktes Gesicht [Compression facies]                                  |
| Q16.9 | Angeborene Fehlbildung des Ohres als Ursache einer Beeinträchtigung des Hörvermögens, nicht näher bezeichnet | Q67.2  | Dolichocephalie  |
| Q17.0 | Akzessorische Ohrmuschel   | Q67.3  | Plagiozephalie   |
| Q17.1 | Makrotie   | Q67.4  | Sonstige angeborene Deformitäten des Schädels, des Gesichtes und des Kiefers   |
| Q17.2 | Mikrotie   | R04.0  | Epistaxis  |
| Q17.3 | Sonstiges fehlgebildetes Ohr   | R04.1  | Blutung aus dem Rachen   |
| Q17.4 | Lageanomalie des Ohres   | R06.5  | Mundatmung   |
| Q17.5 | Abstehendes Ohr  | R06.7  | Niesen   |
| Q17.8 | Sonstige näher bezeichnete angeborene Fehlbildungen des Ohres  | R07.0  | Halsschmerzen  |
| Q17.9 | Angeborene Fehlbildung des Ohres, nicht näher bezeichnet   | R19.6  | Mundgeruch   |
| Q18.0 | Branchiogene(r) Sinus, Fistel und Zyste  | R42    | Schwindel und Taumel   |
| Q18.1 | Präaurikuläre(r) Sinus und Zyste   | R49.0  | Dysphonie  |
| Q18.2 | Sonstige branchiogene Fehlbildungen  | R49.1  | Aphonie  |
| Q18.4 | Makrostomie  | R49.2  | Rhinophonia (aperta) (clausa)  |
| Q18.5 | Mikrostomie  | R49.8  | Sonstige und nicht näher bezeichnete Störungen der Stimme                      |
| Q18.6 | Makrocheilie   | R68.2  | Mundtrockenheit, nicht näher bezeichnet  |
| Q18.7 | Mikrocheilie   | S01.20 | Offene Wunde der Nase: Teil nicht näher bezeichnet                             |
| Q18.8 | Sonstige näher bezeichnete angeborene Fehlbildungen des Gesichtes und des Halses                             | S01.21 | Offene Wunde: Äußere Haut der Nase   |
| Q30.0 | Choanalatresie   | S01.22 | Offene Wunde: Nasenlöcher  |
| Q30.1 | Agenesie und Unterentwicklung der Nase   | S01.23 | Offene Wunde: Nasenseptum  |
| Q30.2 | Nasenfurche, Naseneinkerbung und Spalt Nase  | S01.29 | Offene Wunde: Sonstige und mehrere Teile der Nase                              |
| Q30.3 | Angeborene Perforation des Nasenseptums  | S01.30 | Offene Wunde des Ohres: Teil nicht näher bezeichnet                            |
| Q30.8 | Sonstige angeborene Fehlbildungen der Nase   | S01.31 | Offene Wunde: Ohrmuschel   |
| Q30.9 | Angeborene Fehlbildung der Nase, nicht näher bezeichnet  | S01.33 | Offene Wunde: Tragus   |
| Q31.0 | Kehlkopfsegel  | S01.34 | Offene Wunde: Äußerer Gehörgang  |
| Q31.1 | Angeborene subglottische Stenose   | S01.35 | Offene Wunde: Tuba auditiva  |
| Q31.2 | Hypoplasie des Kehlkopfes  | S01.36 | Offene Wunde: Gehörknöchelchen   |
| Q31.3 | Laryngozele (angeboren)  | S01.37 | Offene Wunde: Trommelfell  |
| Q31.5 | Angeborene Laryngomalazie  | S01.38 | Offene Wunde: Innenohr   |
| Q31.8 | Sonstige angeborene Fehlbildungen des Kehlkopfes   | S01.39 | Offene Wunde: Sonstige und mehrere Teile des Ohres und der Gehörstrukturen     |
| Q31.9 | Angeborene Fehlbildung des Kehlkopfes, nicht näher bezeichnet  | S01.42 | Offene Wunde: Oberkieferregion   |
| Q32.0 | Angeborene Tracheomalazie  | S01.43 | Offene Wunde: Unterkieferregion  |
| Q32.1 | Sonstige angeborene Fehlbildungen der Trachea  | S01.50 | Offene Wunde: Mund, Teil nicht näher bezeichnet                                |
| Q32.2 | Angeborene Bronchomalazie  | S01.51 | Offene Wunde: Lippe  |
| Q32.3 | Angeborene Bronchusstenose   | S01.52 | Offene Wunde: Wangenschleimhaut  |
| Q32.4 | Sonstige angeborene Fehlbildungen der Bronchien  | S01.53 | Offene Wunde: Zahnfleisch (Processus alveolaris)                               |
| Q35.1 | Spalte des harten Gaumens  | S01.54 | Offene Wunde: Zunge und Mundboden  |
| Q35.3 | Spalte des weichen Gaumens   |        |  |
| Q35.5 | Spalte des harten und des weichen Gaumens  |        |  |
| Q35.7 | Uvulaspalte  |        |  |
| Q35.9 | Gaumenspalte, nicht näher bezeichnet   |        |  |
| Q36.0 | Lippenspalte, beidseitig   |        |  |
| Q36.1 | Lippenspalte, median   |        |  |
| Q36.9 | Lippenspalte, einseitig  |        |  |

|        |   |        |   |
|--------|---|--------|---|
| S01.55 | Offene Wunde: Gaumen  | S03.2  | Zahnluxation                                  |
| S01.59 | Offene Wunde: Sonstige und mehrere Teile der Lippe und der Mundhöhle              | S03.4  | Verstauchung und Zerrung des Kiefers          |
| S02.2  | Nasenbeinfraktur  | S04.6  | Verletzung des N. vestibulocochlearis         |
| S02.4  | Fraktur des Jochbeins und des Oberkiefers   | S08.1  | Traumatische Amputation des Ohres             |
| S02.5  | Zahnfraktur   | S09.2  | Traumatische Trommelfellruptur                |
| S02.60 | Unterkieferfraktur: Teil nicht näher bezeichnet                                   | S11.01 | Offene Wunde: Kehlkopf                        |
| S02.61 | Unterkieferfraktur: Processus condylaris  | S11.21 | Offene Wunde: Rachen                          |
| S02.62 | Unterkieferfraktur: Subkondylär   | S11.22 | Offene Wunde: Ösophagus, Pars cervicalis      |
| S02.63 | Unterkieferfraktur: Processus coronoideus   | S12.8  | Fraktur sonstiger Teile im Bereich des Halses |
| S02.64 | Unterkieferfraktur: Ramus mandibulae, nicht näher bezeichnet                      | T16    | Fremdkörper im Ohr                            |
| S02.65 | Unterkieferfraktur: Angulus mandibulae  | T17.0  | Fremdkörper in einer Nasennebenhöhle          |
| S02.66 | Unterkieferfraktur: Symphysis mandibulae  | T17.1  | Fremdkörper im Nasenloch                      |
| S02.67 | Unterkieferfraktur: Pars alveolaris   | T17.2  | Fremdkörper im Rachen                         |
| S02.68 | Unterkieferfraktur: Corpus mandibulae, sonstige und nicht näher bezeichnete Teile | T17.3  | Fremdkörper im Kehlkopf                       |
| S02.69 | Unterkieferfraktur: Mehrere Teile   | T18.0  | Fremdkörper im Mund                           |
| S03.0  | Kieferluxation  | T28.0  | Verbrennung des Mundes und des Rachens        |
|        |   | T28.5  | Verätzung des Mundes und des Rachens          |
|        |   | T75.3  | Kinetose                                      |

### Prozedur MDC03-1

|       |   |       |  |
|-------|---|-------|--|
| 20.96 | Implantation oder Ersatz einer Kochleaprothese, n.n.bez.    | 20.98 | Implantation oder Ersatz einer mehrkanaligen Kochleaprothese |
| 20.97 | Implantation oder Ersatz einer einkanaligen Kochleaprothese |       |  |

**ADRG D01****Kochleaimplantation oder Implantation einer Kiefergelenkendoprothese**

Prozedur in Tabelle D01-1 oder Prozedur in Tabelle D01-2

**DRG D01A****Kochleaimplantation bilateral oder Implantation einer Prothese am Kiefergelenk**

Mindestens zwei Prozeduren in Tabelle D01-1 oder Beidseitige Prozedur in Tabelle D01-1 oder Prozedur in Tabelle D01-2

**DRG D01B****Kochleaimplantation****Prozedur D01-1**

|         |   |         |  |
|---------|---|---------|--|
| 20.96 ↔ | Implantation oder Ersatz einer Kochleaprothese, n.n.bez.    | 20.98 ↔ | Implantation oder Ersatz einer mehrkanaligen Kochleaprothese |
| 20.97 ↔ | Implantation oder Ersatz einer einkanaligen Kochleaprothese |         |  |

**Prozedur D01-2**

|            |   |            |  |
|------------|---|------------|--|
| 76.5X.60 ↔ | Implantation einer Endoprothese am Kiefergelenk                                     | 76.5X.71 ↔ | Implantation einer Totalendoprothese am Kiefergelenk mit CAD-CAM gefertigten Komponenten |
| 76.5X.61 ↔ | Wechsel einer Endoprothese am Kiefergelenk  |            |  |
| 76.5X.70 ↔ | Implantation einer Totalendoprothese am Kiefergelenk mit vorgefertigten Komponenten |            |  |

**ADRG D02****Komplexe Resektionen mit Rekonstruktionen an Kopf und Hals und Kombinationseingriff mit äusserst schweren CC oder komplizierender Prozedur oder mehrzeitige komplexer OR-Prozedur**

(Prozedur in Tabelle D02-1 oder Prozedur in Tabelle D02-2) und (Prozedur in Tabelle D02-3 oder Prozedur in Tabelle D02-4) und (PCCL &gt; 3 oder Komplizierende Prozeduren) oder (Prozedur in Tabelle D02-5 und Beidseitige Prozedur in Tabelle D02-3) oder Mehrzeitige komplexe OR-Prozeduren

**DRG D02A****Komplexe Resektionen mit Rekonstruktionen an Kopf und Hals und Kombinationseingriff mit äusserst schweren CC oder komplizierender Prozedur oder mehrzeitige komplexer OR-Prozedur, mit IntK /IMCK > 196/184 Pkt. oder bestimmten Verfahren**

Mindestens eine Prozedur in Tabelle D02-6 oder Prozedur in Tabelle D02-7

**DRG D02B****Komplexe Resektionen mit Rekonstruktionen an Kopf und Hals und Kombinationseingriff mit äusserst schweren CC oder komplizierender Prozedur oder mehrzeitige komplexer OR-Prozedur****Prozedur D02-1**

|            |  |            |  |
|------------|--|------------|--|
| 02.05.10 ↔ | Einsetzen eines CAD-Implantats an Hirnschädel ohne Beteiligung des Gesichtsschädels, einfacher Defekt                            | 25.2X.11 ↔ | Partielle Glossektomie, transoraler Zugang, ohne Rekonstruktion  |
| 02.05.11 ↔ | Einsetzen eines CAD-Implantats an Hirnschädel ohne Beteiligung des Gesichtsschädels, grosser oder komplexer Defekt               | 25.2X.12 ↔ | Partielle Glossektomie, transoraler Zugang, Rekonstruktion mit lokaler Schleimhaut                               |
| 02.05.20 ↔ | Einsetzen eines CAD-Implantats an Hirnschädel mit Beteiligung von Orbita, Temporalregion oder frontalem Sinus, bis zu 2 Regionen | 25.2X.13 ↔ | Partielle Glossektomie, transoraler Zugang, Rekonstruktion mit myokutanem Lappen                                 |
| 02.05.30 ↔ | Einsetzen eines CAD-Implantats an Hirnschädel mit Beteiligung multipler Regionen des Gesichtsschädels, ab 3 Regionen             | 25.2X.14 ↔ | Partielle Glossektomie, transoraler Zugang, Rekonstruktion mit freiem mikrovaskulär-anastomosierten Transplantat |
| 02.06.10 ↔ | Frontoorbitale Kranioplastik zur Verlagerung   | 25.2X.19 ↔ | Partielle Glossektomie, transoraler Zugang, mit sonstiger Rekonstruktion   |
| 02.06.30 ↔ | Rekonstruktion von Hirn- und Gesichtsschädel, mit einfachem Implantat (Knochenzement, alloplastisches Material)                  | 25.2X.20 ↔ | Partielle Glossektomie, transmandibulärer Zugang, n.n.bez.   |
| 25.2X.00 ↔ | Partielle Glossektomie, n.n.bez.   | 25.2X.21 ↔ | Partielle Glossektomie, transmandibulärer Zugang, ohne Rekonstruktion  |
| 25.2X.09 ↔ | Partielle Glossektomie, sonstige   | 25.2X.22 ↔ | Partielle Glossektomie, transmandibulärer Zugang, Rekonstruktion mit lokaler Schleimhaut                         |
| 25.2X.10 ↔ | Partielle Glossektomie, transoraler Zugang, n.n.bez.   | 25.2X.23 ↔ | Partielle Glossektomie, transmandibulärer Zugang, Rekonstruktion mit myokutanem Lappen                           |

|  |   |
|--|---|
| 25.2X.24 ↔ Partielle Glossektomie, transmandibulärer Zugang, Rekonstruktion mit freiem mikrovaskulär-anastomosierten Transplantat    | 25.3X.31 ↔ Vollständige Pelviglossektomie, transoraler Zugang, ohne Rekonstruktion  |
| 25.2X.29 ↔ Partielle Glossektomie, transmandibulärer Zugang, mit sonstiger Rekonstruktion  | 25.3X.32 ↔ Vollständige Pelviglossektomie, transoraler Zugang, Rekonstruktion mit lokaler Schleimhaut                                     |
| 25.2X.30 ↔ Pelviglossektomie, transoraler Zugang, n.n.bez.   | 25.3X.33 ↔ Vollständige Pelviglossektomie, transoraler Zugang, Rekonstruktion mit myokutanem Lappen                                       |
| 25.2X.31 ↔ Pelviglossektomie, transoraler Zugang, ohne Rekonstruktion  | 25.3X.34 ↔ Vollständige Pelviglossektomie, transoraler Zugang, Rekonstruktion mit freiem mikrovaskulär-anastomosierten Transplantat       |
| 25.2X.32 ↔ Pelviglossektomie, transoraler Zugang, Rekonstruktion mit lokaler Schleimhaut   | 25.3X.39 ↔ Vollständige Pelviglossektomie, transoraler Zugang, mit sonstiger Rekonstruktion   |
| 25.2X.33 ↔ Pelviglossektomie, transoraler Zugang, Rekonstruktion mit myokutanem Lappen   | 25.3X.40 ↔ Vollständige Pelviglossektomie, transmandibulärer Zugang, n.n.bez.   |
| 25.2X.34 ↔ Pelviglossektomie, transoraler Zugang, Rekonstruktion mit freiem mikrovaskulär-anastomosierten Transplantat               | 25.3X.41 ↔ Vollständige Pelviglossektomie, transmandibulärer Zugang, ohne Rekonstruktion  |
| 25.2X.39 ↔ Pelviglossektomie, transoraler Zugang, mit sonstiger Rekonstruktion   | 25.3X.42 ↔ Vollständige Pelviglossektomie, transmandibulärer Zugang, Rekonstruktion mit lokaler Schleimhaut                               |
| 25.2X.40 ↔ Pelviglossektomie, transmandibulärer Zugang, n.n.bez.   | 25.3X.43 ↔ Vollständige Pelviglossektomie, transmandibulärer Zugang, Rekonstruktion mit myokutanem Lappen                                 |
| 25.2X.41 ↔ Pelviglossektomie, transmandibulärer Zugang, ohne Rekonstruktion  | 25.3X.44 ↔ Vollständige Pelviglossektomie, transmandibulärer Zugang, Rekonstruktion mit freiem mikrovaskulär-anastomosierten Transplantat |
| 25.2X.42 ↔ Pelviglossektomie, transmandibulärer Zugang, Rekonstruktion mit lokaler Schleimhaut                                       | 25.3X.49 ↔ Vollständige Pelviglossektomie, transmandibulärer Zugang, mit sonstiger Rekonstruktion   |
| 25.2X.43 ↔ Pelviglossektomie, transmandibulärer Zugang, Rekonstruktion mit myokutanem Lappen   | 25.3X.50 ↔ Vollständige Pelviglossomandibulektomie, n.n.bez.  |
| 25.2X.44 ↔ Pelviglossektomie, transmandibulärer Zugang, Rekonstruktion mit freiem mikrovaskulär-anastomosierten Transplantat         | 25.3X.51 ↔ Vollständige Pelviglossomandibulektomie, ohne Rekonstruktion   |
| 25.2X.49 ↔ Pelviglossektomie, transmandibulärer Zugang, mit sonstiger Rekonstruktion   | 25.3X.52 ↔ Vollständige Pelviglossomandibulektomie, Rekonstruktion mit lokaler Schleimhaut  |
| 25.2X.50 ↔ Pelviglossomandibulektomie, n.n.bez.  | 25.3X.53 ↔ Vollständige Pelviglossomandibulektomie, Rekonstruktion mit myokutanem Lappen  |
| 25.2X.51 ↔ Pelviglossomandibulektomie, ohne Rekonstruktion   | 25.3X.54 ↔ Vollständige Pelviglossomandibulektomie, Rekonstruktion mit freiem mikrovaskulär-anastomosierten Transplantat                  |
| 25.2X.52 ↔ Pelviglossomandibulektomie, Rekonstruktion mit lokaler Schleimhaut  | 25.3X.59 ↔ Vollständige Pelviglossomandibulektomie, mit sonstiger Rekonstruktion  |
| 25.2X.53 ↔ Pelviglossomandibulektomie, Rekonstruktion mit myokutanem Lappen  | 25.4X.00 ↔ Radikale Glossektomie, n.n.bez.  |
| 25.2X.54 ↔ Pelviglossomandibulektomie, Rekonstruktion mit freiem mikrovaskulär-anastomosierten Transplantat                          | 25.4X.10 ↔ Radikale Glossektomie, transoraler Zugang, n.n.bez.  |
| 25.2X.59 ↔ Pelviglossomandibulektomie, mit sonstiger Rekonstruktion  | 25.4X.11 ↔ Radikale Glossektomie, transoraler Zugang, ohne Rekonstruktion   |
| 25.3X.00 ↔ Vollständige Glossektomie, n.n.bez.   | 25.4X.12 ↔ Radikale Glossektomie, transoraler Zugang, Rekonstruktion mit lokaler Schleimhaut  |
| 25.3X.09 ↔ Vollständige Glossektomie, sonstige   | 25.4X.13 ↔ Radikale Glossektomie, transoraler Zugang, Rekonstruktion mit myokutanem Lappen  |
| 25.3X.10 ↔ Vollständige Glossektomie, transoraler Zugang, n.n.bez.   | 25.4X.14 ↔ Radikale Glossektomie, transoraler Zugang, Rekonstruktion mit freiem mikrovaskulär-anastomosierten Transplantat                |
| 25.3X.11 ↔ Vollständige Glossektomie, transoraler Zugang, ohne Rekonstruktion  | 25.4X.19 ↔ Radikale Glossektomie, transoraler Zugang, mit sonstiger Rekonstruktion  |
| 25.3X.12 ↔ Vollständige Glossektomie, transoraler Zugang, Rekonstruktion mit lokaler Schleimhaut                                     | 25.4X.20 ↔ Radikale Glossektomie, transmandibulärer Zugang, n.n.bez.  |
| 25.3X.13 ↔ Vollständige Glossektomie, transoraler Zugang, Rekonstruktion mit myokutanem Lappen                                       | 25.4X.21 ↔ Radikale Glossektomie, transmandibulärer Zugang, ohne Rekonstruktion   |
| 25.3X.14 ↔ Vollständige Glossektomie, transoraler Zugang, Rekonstruktion mit freiem mikrovaskulär-anastomosierten Transplantat       | 25.4X.22 ↔ Radikale Glossektomie, transmandibulärer Zugang, Rekonstruktion mit lokaler Schleimhaut  |
| 25.3X.19 ↔ Vollständige Glossektomie, transoraler Zugang, mit sonstiger Rekonstruktion   | 25.4X.23 ↔ Radikale Glossektomie, transmandibulärer Zugang, Rekonstruktion mit myokutanem Lappen  |
| 25.3X.20 ↔ Vollständige Glossektomie, transmandibulärer Zugang, n.n.bez.   | 25.4X.24 ↔ Radikale Glossektomie, transmandibulärer Zugang, Rekonstruktion mit freiem mikrovaskulär-anastomosierten Transplantat          |
| 25.3X.21 ↔ Vollständige Glossektomie, transmandibulärer Zugang, ohne Rekonstruktion  | 25.4X.29 ↔ Radikale Glossektomie, transmandibulärer Zugang, mit sonstiger Rekonstruktion  |
| 25.3X.22 ↔ Vollständige Glossektomie, transmandibulärer Zugang, Rekonstruktion mit lokaler Schleimhaut                               | 25.4X.30 ↔ Radikale Pelviglossektomie, transoraler Zugang, n.n.bez.   |
| 25.3X.23 ↔ Vollständige Glossektomie, transmandibulärer Zugang, Rekonstruktion mit myokutanem Lappen                                 | 25.4X.31 ↔ Radikale Pelviglossektomie, transoraler Zugang, ohne Rekonstruktion  |
| 25.3X.24 ↔ Vollständige Glossektomie, transmandibulärer Zugang, Rekonstruktion mit freiem mikrovaskulär-anastomosierten Transplantat | 25.4X.32 ↔ Radikale Pelviglossektomie, transoraler Zugang, Rekonstruktion mit lokaler Schleimhaut   |
| 25.3X.29 ↔ Vollständige Glossektomie, transmandibulärer Zugang, mit sonstiger Rekonstruktion   | 25.4X.33 ↔ Radikale Pelviglossektomie, transoraler Zugang, Rekonstruktion mit myokutanem Lappen   |
| 25.3X.30 ↔ Vollständige Pelviglossektomie, transoraler Zugang, n.n.bez.  |   |



|   |   |
|---|---|
| 25.4X.34 ↔ Radikale Pelviglossektomie, transoraler Zugang, Rekonstruktion mit freiem mikrovaskulär-anastomosierten Transplantat       | 76.41.99 ↔ Totale Mandibulektomie mit gleichzeitiger Rekonstruktion, sonstige   |
| 25.4X.39 ↔ Radikale Pelviglossektomie, transoraler Zugang, mit sonstiger Rekonstruktion   | 76.43.11 ↔ Einsetzen eines CAD-Implantats an Mandibula, zur plastischen Rekonstruktion eines einfachen Defekts                |
| 25.4X.40 ↔ Radikale Pelviglossektomie, transmandibulärer Zugang, n.n.bez.   | 76.43.12 ↔ Einsetzen eines CAD-Implantats an Mandibula, zur plastischen Rekonstruktion eines grossen oder komplexen Defekts   |
| 25.4X.41 ↔ Radikale Pelviglossektomie, transmandibulärer Zugang, ohne Rekonstruktion  | 76.44.10 ↔ Totale Ostektomie an anderen Gesichtsschädelknochen, Rekonstruktion mit mikrovaskulär-anastomosiertem Transplantat |
| 25.4X.42 ↔ Radikale Pelviglossektomie, transmandibulärer Zugang, Rekonstruktion mit lokaler Schleimhaut                               | 76.44.11 ↔ Totale Ostektomie an anderen Gesichtsschädelknochen, Rekonstruktion mit nicht vaskularisiertem Transplantat        |
| 25.4X.43 ↔ Radikale Pelviglossektomie, transmandibulärer Zugang, Rekonstruktion mit myokutanem Lappen                                 | 76.44.19 ↔ Totale Ostektomie an anderen Gesichtsschädelknochen mit sonstiger Rekonstruktion                                   |
| 25.4X.44 ↔ Radikale Pelviglossektomie, transmandibulärer Zugang, Rekonstruktion mit freiem mikrovaskulär-anastomosierten Transplantat | 76.44.99 ↔ Totale Ostektomie an anderen Gesichtsschädelknochen mit gleichzeitiger Rekonstruktion, sonstige                    |
| 25.4X.49 ↔ Radikale Pelviglossektomie, transmandibulärer Zugang, mit sonstiger Rekonstruktion   | 76.46.10 ↔ Sonstige Rekonstruktion an anderen Gesichtsschädelknochen mit mikrovaskulär-anastomosiertem Transplantat           |
| 25.4X.50 ↔ Radikale Pelviglossomandibulektomie, n.n.bez.  | 76.92.20 ↔ Einsetzen von CAD-Implantat an Gesichtsschädel ohne Beteiligung des Hirnschädels, bis zu 2 Regionen                |
| 25.4X.51 ↔ Radikale Pelviglossomandibulektomie, ohne Rekonstruktion   | 76.92.21 ↔ Einsetzen von CAD-Implantat an Gesichtsschädel ohne Beteiligung des Hirnschädels, ab 3 Regionen                    |
| 25.4X.52 ↔ Radikale Pelviglossomandibulektomie, Rekonstruktion mit lokaler Schleimhaut  | 76.92.30 ↔ Einsetzen eines CAD-Implantats an Maxilla, zur plastischen Rekonstruktion eines einfachen Defekts                  |
| 25.4X.53 ↔ Radikale Pelviglossomandibulektomie, Rekonstruktion mit myokutanem Lappen  | 76.92.31 ↔ Einsetzen eines CAD-Implantats an Maxilla, zur plastischen Rekonstruktion eines grossen oder komplexen Defekts     |
| 25.4X.54 ↔ Radikale Pelviglossomandibulektomie, Rekonstruktion mit freiem mikrovaskulär-anastomosierten Transplantat                  |   |
| 25.4X.59 ↔ Radikale Pelviglossomandibulektomie, mit sonstiger Rekonstruktion  |   |
| 25.4X.99 ↔ Radikale Glossektomie, sonstige  |   |
| 76.41.00 ↔ Totale Mandibulektomie mit gleichzeitiger Rekonstruktion, n.n.bez.   |   |

## Prozedur D02-2

|   |   |
|---|---|
| 16.98.11 ↔ Rekonstruktion der Orbitawand mit mikrovaskulärem Lappen   | 25.3X.54 ↔ Vollständige Pelviglossomandibulektomie, Rekonstruktion mit freiem mikrovaskulär-anastomosierten Transplantat                          |
| 18.71.14 ↔ Ohrmuschelaufbau, partiell mit mikrovaskulärem Lappen  | 25.4X.14 ↔ Radikale Glossektomie, transoraler Zugang, Rekonstruktion mit freiem mikrovaskulär-anastomosierten Transplantat                        |
| 18.71.24 ↔ Ohrmuschelaufbau, total mit mikrovaskulärem Lappen   | 25.4X.24 ↔ Radikale Glossektomie, transmandibulärer Zugang, Rekonstruktion mit freiem mikrovaskulär-anastomosierten Transplantat                  |
| 25.2X.14 ↔ Partielle Glossektomie, transoraler Zugang, Rekonstruktion mit freiem mikrovaskulär-anastomosierten Transplantat               | 25.4X.34 ↔ Radikale Pelviglossektomie, transoraler Zugang, Rekonstruktion mit freiem mikrovaskulär-anastomosierten Transplantat                   |
| 25.2X.24 ↔ Partielle Glossektomie, transmandibulärer Zugang, Rekonstruktion mit freiem mikrovaskulär-anastomosierten Transplantat         | 25.4X.44 ↔ Radikale Pelviglossektomie, transmandibulärer Zugang, Rekonstruktion mit freiem mikrovaskulär-anastomosierten Transplantat             |
| 25.2X.34 ↔ Pelviglossektomie, transoraler Zugang, Rekonstruktion mit freiem mikrovaskulär-anastomosierten Transplantat                    | 25.4X.54 ↔ Radikale Pelviglossomandibulektomie, Rekonstruktion mit freiem mikrovaskulär-anastomosierten Transplantat                              |
| 25.2X.44 ↔ Pelviglossektomie, transmandibulärer Zugang, Rekonstruktion mit freiem mikrovaskulär-anastomosierten Transplantat              | 27.57.10 ↔ Anbringen eines freien mikrovaskulär-anastomosierten Transplantats an Lippe und Mund   |
| 25.2X.54 ↔ Pelviglossomandibulektomie, Rekonstruktion mit freiem mikrovaskulär-anastomosierten Transplantat                               | 27.59.40 ↔ Sonstige plastische Rekonstruktion an Lippe und Mund mit freiem mikrovaskulär-anastomosierten Transplantat                             |
| 25.3X.14 ↔ Vollständige Glossektomie, transoraler Zugang, Rekonstruktion mit freiem mikrovaskulär-anastomosierten Transplantat            | 29.33.12 ↔ Partielle Pharyngektomie, Rekonstruktion mit freiem mikrovaskulär-anastomosierten Transplantat   |
| 25.3X.24 ↔ Vollständige Glossektomie, transmandibulärer Zugang, Rekonstruktion mit freiem mikrovaskulär-anastomosierten Transplantat      | 29.33.21 ↔ Totale Pharyngektomie, Rekonstruktion mit freiem mikrovaskulär-anastomosierten Transplantat, freiem Darmtransplantat oder Magenhochzug |
| 25.3X.34 ↔ Vollständige Pelviglossektomie, transoraler Zugang, Rekonstruktion mit freiem mikrovaskulär-anastomosierten Transplantat       | 29.4X.12 ↔ Plastische Rekonstruktion am Pharynx, mit mikrovaskulär anastomosiertem Transplantat, Darmtransplantat oder Magenhochzug               |
| 25.3X.44 ↔ Vollständige Pelviglossektomie, transmandibulärer Zugang, Rekonstruktion mit freiem mikrovaskulär-anastomosierten Transplantat | 30.3X.15 ↔ Vollständige Laryngektomie, Rekonstruktion mit freiem mikrovaskulär-anastomosierten Transplantat                                       |

- 30.4X.15 ↔ Radikale Laryngektomie, mit Pharyngektomie, Rekonstruktion mit freiem mikrovasculär-anastomosiertem Transplantat
- 30.4X.25 ↔ Radikale Laryngektomie, mit Pharyngektomie und Schilddrüsenresektion, Rekonstruktion mit freiem mikrovasculär-anastomosiertem Transplantat
- 40.71.11 ↔ Mikrochirurgische lymphovenöse Anastomosierung
- 40.71.21 ↔ Transplantation von Lymphknoten mit mikrovasculärer Anastomose
- 40.71.31 ↔ Transplantation von peripheren Lymphgefäßen mit mikrovasculärer Anastomose
- 76.31.20 ↔ Partielle Mandibulektomie, Rekonstruktion mit mikrovasculär-anastomosiertem Transplantat
- 76.39.10 ↔ Partielle Ostektomie an anderen Gesichtsschädelknochen, Rekonstruktion mit mikrovasculär-anastomosiertem Transplantat
- 76.41.10 ↔ Totale Mandibulektomie mit gleichzeitiger Rekonstruktion, Rekonstruktion mit mikrovasculär-anastomosiertem Transplantat
- 76.43.10 ↔ Sonstige Rekonstruktion der Mandibula mit mikrovasculär-anastomosiertem Transplantat
- 76.44.10 ↔ Totale Ostektomie an anderen Gesichtsschädelknochen, Rekonstruktion mit mikrovasculär-anastomosiertem Transplantat
- 76.46.10 ↔ Sonstige Rekonstruktion an anderen Gesichtsschädelknochen mit mikrovasculär-anastomosiertem Transplantat
- 82.72.21 ↔ Transplantation eines sonstigen Lappentransplantates mit mikrovasculärer Anastomosierung aus Muskel oder Faszie an der Hand
- 83.43.12 ↔ Entnahme eines sonstigen Lappentransplantates mit mikrovasculärer Anastomosierung aus Muskel oder Faszie
- 83.82.40 ↔ Transplantation eines sonstigen Lappentransplantates mit mikrovasculärer Anastomosierung aus Muskel oder Faszie, Kopf und Hals
- 83.82.41 ↔ Transplantation eines sonstigen Lappentransplantates mit mikrovasculärer Anastomosierung aus Muskel oder Faszie, Schulter und Axilla
- 83.82.42 ↔ Transplantation eines sonstigen Lappentransplantates mit mikrovasculärer Anastomosierung aus Muskel oder Faszie, Oberarm und Ellenbogen
- 83.82.43 ↔ Transplantation eines sonstigen Lappentransplantates mit mikrovasculärer Anastomosierung aus Muskel oder Faszie, Unterarm
- 83.82.44 ↔ Transplantation eines sonstigen Lappentransplantates mit mikrovasculärer Anastomosierung aus Muskel oder Faszie, Brustwand, Bauch und Rücken
- 83.82.45 ↔ Transplantation eines sonstigen Lappentransplantates mit mikrovasculärer Anastomosierung aus Muskel oder Faszie, Leisten- und Genitalregion und Gesäss
- 83.82.46 ↔ Transplantation eines sonstigen Lappentransplantates mit mikrovasculärer Anastomosierung aus Muskel oder Faszie, Untere Extremität
- 83.82.47 ↔ Transplantation eines sonstigen Lappentransplantates mit mikrovasculärer Anastomosierung aus Muskel oder Faszie, Andere Lokalisation
- 85.K3.09 ↔ Plastische Rekonstruktion an der Mamma mit freiem Haut-Muskel-Lappen mit mikrovasculärer Anastomosierung, sonstige
- 85.K3.12 ↔ Mammoplastik mit muskulokutaner Gracilis-Lappenplastik
- 85.K4.09 ↔ Plastische Rekonstruktion der Mamma mit freiem Haut-Fett-Lappen mit mikrovasculärer Anastomosierung, sonstige
- 85.K4.11 ↔ Mammoplastik mit Deep inferior epigastric perforator flap [DIEP]
- 85.K4.12 ↔ Mammoplastik mit Superficial inferior epigastric artery flap [SIEA]
- 85.K4.13 ↔ Mammoplastik mit Superior gluteal artery perforator flap [S-GAP]
- 85.K4.14 ↔ Mammoplastik mit Inferior gluteal artery perforator flap [I-GAP]
- 85.K4.15 ↔ Mammoplastik mit Profunda Artery Perforator Flap [PAP]
- 86.7D.11 ↔ Plastik mit freiem Lappen mit mikrovasculärer Anastomosierung, am Kopf
- 86.7D.12 ↔ Plastik mit freiem Lappen mit mikrovasculärer Anastomosierung, am Hals
- 86.7D.13 ↔ Plastik mit freiem Lappen mit mikrovasculärer Anastomosierung, an Schulter und Axilla
- 86.7D.14 ↔ Plastik mit freiem Lappen mit mikrovasculärer Anastomosierung, an Oberarm und Ellenbogen
- 86.7D.15 ↔ Plastik mit freiem Lappen mit mikrovasculärer Anastomosierung, am Unterarm
- 86.7D.16 ↔ Plastik mit freiem Lappen mit mikrovasculärer Anastomosierung, an der Hand
- 86.7D.17 ↔ Plastik mit freiem Lappen mit mikrovasculärer Anastomosierung, an Brustwand und Rücken
- 86.7D.18 ↔ Plastik mit freiem Lappen mit mikrovasculärer Anastomosierung, an Bauchregion und Leiste
- 86.7D.1A ↔ Plastik mit freiem Lappen mit mikrovasculärer Anastomosierung, am Gesäss
- 86.7D.1B ↔ Plastik mit freiem Lappen mit mikrovasculärer Anastomosierung, an Oberschenkel und Knie
- 86.7D.1C ↔ Plastik mit freiem Lappen mit mikrovasculärer Anastomosierung, am Unterschenkel
- 86.7D.1D ↔ Plastik mit freiem Lappen mit mikrovasculärer Anastomosierung, am Fuss

### Prozedur D02-3

- 40.41.10 ↔ Selektive (funktionelle) Neck dissection, supraomohyoid (Region I-III)
- 40.41.11 ↔ Selektive (funktionelle) Neck dissection, lateral (Region II-IV)
- 40.41.12 ↔ Selektive (funktionelle) Neck dissection, anterolateral (Region I-IV)
- 40.41.13 ↔ Selektive (funktionelle) Neck dissection, posterolateral (Region II-V)
- 40.41.14 ↔ Selektive (funktionelle) Neck dissection, central (Region VI)
- 40.41.20 ↔ Radikale Neck dissection (inkl. modifiziert)
- 40.41.21 ↔ Erweiterte radikale Neck dissection
- 40.41.99 ↔ Radikale Neck dissection, sonstige

**Prozedur D02-4**

|          |                            |             |  |
|----------|----------------------------|-------------|--|
| 31.1 ‡↔  | Temporäre Tracheostomie    | 31.29 ‡↔    | Permanente Tracheostomie, sonstige     |
| 31.21 ‡↔ | Mediastinale Tracheostomie | 31.79.10 ‡↔ | Erweiterungsplastik eines Tracheostoma |

**Prozedur D02-5**

|            |   |            |  |
|------------|---|------------|--|
| 25.2X.13 ↔ | Partielle Glossektomie, transoraler Zugang, Rekonstruktion mit myokutanem Lappen  | 25.3X.44 ↔ | Vollständige Pelviglossektomie, transmandibulärer Zugang, Rekonstruktion mit freiem mikrovaskulär-anastomosierten Transplantat |
| 25.2X.14 ↔ | Partielle Glossektomie, transoraler Zugang, Rekonstruktion mit freiem mikrovaskulär-anastomosierten Transplantat          | 25.3X.53 ↔ | Vollständige Pelviglossomandibulektomie, Rekonstruktion mit myokutanem Lappen  |
| 25.2X.23 ↔ | Partielle Glossektomie, transmandibulärer Zugang, Rekonstruktion mit myokutanem Lappen                                    | 25.3X.54 ↔ | Vollständige Pelviglossomandibulektomie, Rekonstruktion mit freiem mikrovaskulär-anastomosierten Transplantat                  |
| 25.2X.24 ↔ | Partielle Glossektomie, transmandibulärer Zugang, Rekonstruktion mit freiem mikrovaskulär-anastomosierten Transplantat    | 25.4X.13 ↔ | Radikale Glossektomie, transoraler Zugang, Rekonstruktion mit myokutanem Lappen  |
| 25.2X.33 ↔ | Pelviglossektomie, transoraler Zugang, Rekonstruktion mit myokutanem Lappen   | 25.4X.14 ↔ | Radikale Glossektomie, transoraler Zugang, Rekonstruktion mit freiem mikrovaskulär-anastomosierten Transplantat                |
| 25.2X.34 ↔ | Pelviglossektomie, transoraler Zugang, Rekonstruktion mit freiem mikrovaskulär-anastomosierten Transplantat               | 25.4X.23 ↔ | Radikale Glossektomie, transmandibulärer Zugang, Rekonstruktion mit myokutanem Lappen  |
| 25.2X.43 ↔ | Pelviglossektomie, transmandibulärer Zugang, Rekonstruktion mit myokutanem Lappen   | 25.4X.24 ↔ | Radikale Glossektomie, transmandibulärer Zugang, Rekonstruktion mit freiem mikrovaskulär-anastomosierten Transplantat          |
| 25.2X.44 ↔ | Pelviglossektomie, transmandibulärer Zugang, Rekonstruktion mit freiem mikrovaskulär-anastomosierten Transplantat         | 25.4X.33 ↔ | Radikale Pelviglossektomie, transoraler Zugang, Rekonstruktion mit myokutanem Lappen   |
| 25.2X.53 ↔ | Pelviglossomandibulektomie, Rekonstruktion mit myokutanem Lappen  | 25.4X.34 ↔ | Radikale Pelviglossektomie, transoraler Zugang, Rekonstruktion mit freiem mikrovaskulär-anastomosierten Transplantat           |
| 25.2X.54 ↔ | Pelviglossomandibulektomie, Rekonstruktion mit freiem mikrovaskulär-anastomosierten Transplantat                          | 25.4X.43 ↔ | Radikale Pelviglossektomie, transmandibulärer Zugang, Rekonstruktion mit myokutanem Lappen                                     |
| 25.3X.13 ↔ | Vollständige Glossektomie, transoraler Zugang, Rekonstruktion mit myokutanem Lappen                                       | 25.4X.44 ↔ | Radikale Pelviglossektomie, transmandibulärer Zugang, Rekonstruktion mit freiem mikrovaskulär-anastomosierten Transplantat     |
| 25.3X.14 ↔ | Vollständige Glossektomie, transoraler Zugang, Rekonstruktion mit freiem mikrovaskulär-anastomosierten Transplantat       | 25.4X.53 ↔ | Radikale Pelviglossomandibulektomie, Rekonstruktion mit myokutanem Lappen  |
| 25.3X.23 ↔ | Vollständige Glossektomie, transmandibulärer Zugang, Rekonstruktion mit myokutanem Lappen                                 | 25.4X.54 ↔ | Radikale Pelviglossomandibulektomie, Rekonstruktion mit freiem mikrovaskulär-anastomosierten Transplantat                      |
| 25.3X.24 ↔ | Vollständige Glossektomie, transmandibulärer Zugang, Rekonstruktion mit freiem mikrovaskulär-anastomosierten Transplantat | 76.44.10 ↔ | Totale Ostektomie an anderen Gesichtsschädelknochen, Rekonstruktion mit mikrovaskulär-anastomosiertem Transplantat             |
| 25.3X.33 ↔ | Vollständige Pelviglossektomie, transoraler Zugang, Rekonstruktion mit myokutanem Lappen                                  | 76.44.11 ↔ | Totale Ostektomie an anderen Gesichtsschädelknochen, Rekonstruktion mit nicht vaskularisiertem Transplantat                    |
| 25.3X.34 ↔ | Vollständige Pelviglossektomie, transoraler Zugang, Rekonstruktion mit freiem mikrovaskulär-anastomosierten Transplantat  |            |  |
| 25.3X.43 ↔ | Vollständige Pelviglossektomie, transmandibulärer Zugang, Rekonstruktion mit myokutanem Lappen                            |            |  |

**Prozedur D02-6**

|             |   |             |  |
|-------------|---|-------------|--|
| 00.9A.61 ‡↔ | Verwendung von präoperativ patientenindividuell mittels 3D-Bildgebung gefertigten Implantaten   | 99.B7.16 ‡↔ | Intensivmedizinische Komplexbehandlung, 829 bis 1104 Aufwandspunkte  |
| 00.9A.62 ‡↔ | Verwendung von präoperativ patientenindividuell mittels 3D-Bildgebung angepassten Implantaten   | 99.B7.17 ‡↔ | Intensivmedizinische Komplexbehandlung, 1105 bis 1380 Aufwandspunkte |
| 00.9A.63 ‡↔ | Intraoperative Anwendung von präoperativ mittels 3D-Bildgebung individuell gefertigter Schablonen zur Navigation (beinhaltet: Schnitt, Bohrung, Positionierung) | 99.B7.18 ‡↔ | Intensivmedizinische Komplexbehandlung, 1381 bis 1656 Aufwandspunkte |
| 00.9A.64 ‡↔ | Verwendung von präoperativ patientenindividuell mittels 3D-Bildgebung sowie 3D-Drucker gefertigte Implantate  | 99.B7.1A ‡↔ | Intensivmedizinische Komplexbehandlung, 1657 bis 1932 Aufwandspunkte |
| 99.B7.13 ‡↔ | Intensivmedizinische Komplexbehandlung, 185 bis 360 Aufwandspunkte  | 99.B7.1B ‡↔ | Intensivmedizinische Komplexbehandlung, 1933 bis 2208 Aufwandspunkte |
| 99.B7.14 ‡↔ | Intensivmedizinische Komplexbehandlung, 361 bis 552 Aufwandspunkte  | 99.B7.1C ‡↔ | Intensivmedizinische Komplexbehandlung, 2209 bis 2484 Aufwandspunkte |
| 99.B7.15 ‡↔ | Intensivmedizinische Komplexbehandlung, 553 bis 828 Aufwandspunkte  | 99.B7.1D ‡↔ | Intensivmedizinische Komplexbehandlung, 2485 bis 2760 Aufwandspunkte |
|             |   | 99.B7.1E ‡↔ | Intensivmedizinische Komplexbehandlung, 2761 bis 3220 Aufwandspunkte |
|             |   | 99.B7.1F ‡↔ | Intensivmedizinische Komplexbehandlung, 3221 bis 3680 Aufwandspunkte |

|   |   |
|---|---|
| 99.B7.1G ‡↔ Intensivmedizinische Komplexbehandlung, 3681 bis 4600 Aufwandspunkte                                | 99.B7.4M ‡↔ Intensivmedizinische Komplexbehandlung im Kindesalter (Basisprozedur), 6861 bis 7840 Aufwandspunkte       |
| 99.B7.1H ‡↔ Intensivmedizinische Komplexbehandlung, 4601 bis 5520 Aufwandspunkte                                | 99.B7.4N ‡↔ Intensivmedizinische Komplexbehandlung im Kindesalter (Basisprozedur), 7841 bis 9800 Aufwandspunkte       |
| 99.B7.1I ‡↔ Intensivmedizinische Komplexbehandlung, 5521 bis 7360 Aufwandspunkte                                | 99.B7.4O ‡↔ Intensivmedizinische Komplexbehandlung im Kindesalter (Basisprozedur), 9801 bis 11760 Aufwandspunkte      |
| 99.B7.1J ‡↔ Intensivmedizinische Komplexbehandlung, 7361 bis 9200 Aufwandspunkte                                | 99.B7.4P ‡↔ Intensivmedizinische Komplexbehandlung im Kindesalter (Basisprozedur), 11761 bis 13720 Aufwandspunkte     |
| 99.B7.1K ‡↔ Intensivmedizinische Komplexbehandlung, 9201 bis 11040 Aufwandspunkte                               | 99.B7.4Q ‡↔ Intensivmedizinische Komplexbehandlung im Kindesalter (Basisprozedur), 13721 bis 16660 Aufwandspunkte     |
| 99.B7.1L ‡↔ Intensivmedizinische Komplexbehandlung, 11041 bis 13800 Aufwandspunkte                              | 99.B7.4R ‡↔ Intensivmedizinische Komplexbehandlung im Kindesalter (Basisprozedur), 16661 bis 19600 Aufwandspunkte     |
| 99.B7.1M ‡↔ Intensivmedizinische Komplexbehandlung, 13801 bis 16560 Aufwandspunkte                              | 99.B7.4S ‡↔ Intensivmedizinische Komplexbehandlung im Kindesalter (Basisprozedur), 19601 und mehr Aufwandspunkte      |
| 99.B7.1N ‡↔ Intensivmedizinische Komplexbehandlung, 16561 bis 19320 Aufwandspunkte                              | 99.B7.54 ‡↔ Intensivmedizinische Komplexbehandlung im Neugeborenenalter (Basisprozedur), 197 bis 392 Aufwandspunkte   |
| 99.B7.1O ‡↔ Intensivmedizinische Komplexbehandlung, 19321 und mehr Aufwandspunkte                               | 99.B7.55 ‡↔ Intensivmedizinische Komplexbehandlung im Neugeborenenalter (Basisprozedur), 393 bis 588 Aufwandspunkte   |
| 99.B7.44 ‡↔ Intensivmedizinische Komplexbehandlung im Kindesalter (Basisprozedur), 197 bis 392 Aufwandspunkte   | 99.B7.56 ‡↔ Intensivmedizinische Komplexbehandlung im Neugeborenenalter (Basisprozedur), 589 bis 784 Aufwandspunkte   |
| 99.B7.45 ‡↔ Intensivmedizinische Komplexbehandlung im Kindesalter (Basisprozedur), 393 bis 588 Aufwandspunkte   | 99.B7.57 ‡↔ Intensivmedizinische Komplexbehandlung im Neugeborenenalter (Basisprozedur), 785 bis 980 Aufwandspunkte   |
| 99.B7.46 ‡↔ Intensivmedizinische Komplexbehandlung im Kindesalter (Basisprozedur), 589 bis 784 Aufwandspunkte   | 99.B7.58 ‡↔ Intensivmedizinische Komplexbehandlung im Neugeborenenalter (Basisprozedur), 981 bis 1176 Aufwandspunkte  |
| 99.B7.47 ‡↔ Intensivmedizinische Komplexbehandlung im Kindesalter (Basisprozedur), 785 bis 980 Aufwandspunkte   | 99.B7.5A ‡↔ Intensivmedizinische Komplexbehandlung im Neugeborenenalter (Basisprozedur), 1177 bis 1470 Aufwandspunkte |
| 99.B7.48 ‡↔ Intensivmedizinische Komplexbehandlung im Kindesalter (Basisprozedur), 981 bis 1176 Aufwandspunkte  | 99.B7.5B ‡↔ Intensivmedizinische Komplexbehandlung im Neugeborenenalter (Basisprozedur), 1471 bis 1764 Aufwandspunkte |
| 99.B7.4A ‡↔ Intensivmedizinische Komplexbehandlung im Kindesalter (Basisprozedur), 1177 bis 1470 Aufwandspunkte | 99.B7.5C ‡↔ Intensivmedizinische Komplexbehandlung im Neugeborenenalter (Basisprozedur), 1765 bis 2058 Aufwandspunkte |
| 99.B7.4B ‡↔ Intensivmedizinische Komplexbehandlung im Kindesalter (Basisprozedur), 1471 bis 1764 Aufwandspunkte | 99.B7.5D ‡↔ Intensivmedizinische Komplexbehandlung im Neugeborenenalter (Basisprozedur), 2059 bis 2352 Aufwandspunkte |
| 99.B7.4C ‡↔ Intensivmedizinische Komplexbehandlung im Kindesalter (Basisprozedur), 1765 bis 2058 Aufwandspunkte | 99.B7.5E ‡↔ Intensivmedizinische Komplexbehandlung im Neugeborenenalter (Basisprozedur), 2353 bis 2646 Aufwandspunkte |
| 99.B7.4D ‡↔ Intensivmedizinische Komplexbehandlung im Kindesalter (Basisprozedur), 2059 bis 2352 Aufwandspunkte | 99.B7.5F ‡↔ Intensivmedizinische Komplexbehandlung im Neugeborenenalter (Basisprozedur), 2647 bis 2940 Aufwandspunkte |
| 99.B7.4E ‡↔ Intensivmedizinische Komplexbehandlung im Kindesalter (Basisprozedur), 2353 bis 2646 Aufwandspunkte | 99.B7.5G ‡↔ Intensivmedizinische Komplexbehandlung im Neugeborenenalter (Basisprozedur), 2941 bis 3430 Aufwandspunkte |
| 99.B7.4F ‡↔ Intensivmedizinische Komplexbehandlung im Kindesalter (Basisprozedur), 2647 bis 2940 Aufwandspunkte | 99.B7.5H ‡↔ Intensivmedizinische Komplexbehandlung im Neugeborenenalter (Basisprozedur), 3431 bis 3920 Aufwandspunkte |
| 99.B7.4G ‡↔ Intensivmedizinische Komplexbehandlung im Kindesalter (Basisprozedur), 2941 bis 3430 Aufwandspunkte | 99.B7.5I ‡↔ Intensivmedizinische Komplexbehandlung im Neugeborenenalter (Basisprozedur), 3921 bis 4410 Aufwandspunkte |
| 99.B7.4H ‡↔ Intensivmedizinische Komplexbehandlung im Kindesalter (Basisprozedur), 3431 bis 3920 Aufwandspunkte | 99.B7.5J ‡↔ Intensivmedizinische Komplexbehandlung im Neugeborenenalter (Basisprozedur), 4411 bis 4900 Aufwandspunkte |
| 99.B7.4I ‡↔ Intensivmedizinische Komplexbehandlung im Kindesalter (Basisprozedur), 3921 bis 4410 Aufwandspunkte | 99.B7.5K ‡↔ Intensivmedizinische Komplexbehandlung im Neugeborenenalter (Basisprozedur), 4901 bis 5880 Aufwandspunkte |
| 99.B7.4J ‡↔ Intensivmedizinische Komplexbehandlung im Kindesalter (Basisprozedur), 4411 bis 4900 Aufwandspunkte |   |
| 99.B7.4K ‡↔ Intensivmedizinische Komplexbehandlung im Kindesalter (Basisprozedur), 4901 bis 5880 Aufwandspunkte |   |
| 99.B7.4L ‡↔ Intensivmedizinische Komplexbehandlung im Kindesalter (Basisprozedur), 5881 bis 6860 Aufwandspunkte |   |

|   |  |
|---|--|
| 99.B7.5L †↔ Intensivmedizinische Komplexbehandlung im Neugeborenenalter (Basisprozedur), 5881 bis 6860 Aufwandspunkte   | 99.B8.46 †↔ IMC-Komplexbehandlung im Kindesalter, 589 bis 784 Aufwandspunkte         |
| 99.B7.5M †↔ Intensivmedizinische Komplexbehandlung im Neugeborenenalter (Basisprozedur), 6861 bis 7840 Aufwandspunkte   | 99.B8.47 †↔ IMC-Komplexbehandlung im Kindesalter, 785 bis 980 Aufwandspunkte         |
| 99.B7.5N †↔ Intensivmedizinische Komplexbehandlung im Neugeborenenalter (Basisprozedur), 7841 bis 9800 Aufwandspunkte   | 99.B8.48 †↔ IMC-Komplexbehandlung im Kindesalter, 981 bis 1176 Aufwandspunkte        |
| 99.B7.5O †↔ Intensivmedizinische Komplexbehandlung im Neugeborenenalter (Basisprozedur), 9801 bis 11760 Aufwandspunkte  | 99.B8.4A †↔ IMC-Komplexbehandlung im Kindesalter, 1177 bis 1470 Aufwandspunkte       |
| 99.B7.5P †↔ Intensivmedizinische Komplexbehandlung im Neugeborenenalter (Basisprozedur), 11761 bis 13720 Aufwandspunkte | 99.B8.4B †↔ IMC-Komplexbehandlung im Kindesalter, 1471 bis 1764 Aufwandspunkte       |
| 99.B7.5Q †↔ Intensivmedizinische Komplexbehandlung im Neugeborenenalter (Basisprozedur), 13721 bis 16660 Aufwandspunkte | 99.B8.4C †↔ IMC-Komplexbehandlung im Kindesalter, 1765 bis 2058 Aufwandspunkte       |
| 99.B7.5R †↔ Intensivmedizinische Komplexbehandlung im Neugeborenenalter (Basisprozedur), 16661 bis 19600 Aufwandspunkte | 99.B8.4D †↔ IMC-Komplexbehandlung im Kindesalter, 2059 bis 2352 Aufwandspunkte       |
| 99.B7.5S †↔ Intensivmedizinische Komplexbehandlung im Neugeborenenalter (Basisprozedur), 19601 und mehr Aufwandspunkte  | 99.B8.4E †↔ IMC-Komplexbehandlung im Kindesalter, 2353 bis 2646 Aufwandspunkte       |
| 99.B8.13 †↔ IMC-Komplexbehandlung des Erwachsenen, 185 bis 360 Aufwandspunkte   | 99.B8.4F †↔ IMC-Komplexbehandlung im Kindesalter, 2647 bis 2940 Aufwandspunkte       |
| 99.B8.14 †↔ IMC-Komplexbehandlung des Erwachsenen, 361 bis 552 Aufwandspunkte   | 99.B8.4G †↔ IMC-Komplexbehandlung im Kindesalter, 2941 bis 3430 Aufwandspunkte       |
| 99.B8.15 †↔ IMC-Komplexbehandlung des Erwachsenen, 553 bis 828 Aufwandspunkte   | 99.B8.4H †↔ IMC-Komplexbehandlung im Kindesalter, 3431 bis 3920 Aufwandspunkte       |
| 99.B8.16 †↔ IMC-Komplexbehandlung des Erwachsenen, 829 bis 1104 Aufwandspunkte  | 99.B8.4I †↔ IMC-Komplexbehandlung im Kindesalter, 3921 bis 4410 Aufwandspunkte       |
| 99.B8.17 †↔ IMC-Komplexbehandlung des Erwachsenen, 1105 bis 1380 Aufwandspunkte   | 99.B8.4J †↔ IMC-Komplexbehandlung im Kindesalter, 4411 bis 4900 Aufwandspunkte       |
| 99.B8.18 †↔ IMC-Komplexbehandlung des Erwachsenen, 1381 bis 1656 Aufwandspunkte   | 99.B8.4K †↔ IMC-Komplexbehandlung im Kindesalter, 4901 bis 5880 Aufwandspunkte       |
| 99.B8.1A †↔ IMC-Komplexbehandlung des Erwachsenen, 1657 bis 1932 Aufwandspunkte   | 99.B8.4L †↔ IMC-Komplexbehandlung im Kindesalter, 5881 bis 6860 Aufwandspunkte       |
| 99.B8.1B †↔ IMC-Komplexbehandlung des Erwachsenen, 1933 bis 2208 Aufwandspunkte   | 99.B8.4M †↔ IMC-Komplexbehandlung im Kindesalter, 6861 bis 7840 Aufwandspunkte       |
| 99.B8.1C †↔ IMC-Komplexbehandlung des Erwachsenen, 2209 bis 2484 Aufwandspunkte   | 99.B8.4N †↔ IMC-Komplexbehandlung im Kindesalter, 7841 bis 9800 Aufwandspunkte       |
| 99.B8.1D †↔ IMC-Komplexbehandlung des Erwachsenen, 2485 bis 2760 Aufwandspunkte   | 99.B8.4O †↔ IMC-Komplexbehandlung im Kindesalter, 9801 bis 11760 Aufwandspunkte      |
| 99.B8.1E †↔ IMC-Komplexbehandlung des Erwachsenen, 2761 bis 3220 Aufwandspunkte   | 99.B8.4P †↔ IMC-Komplexbehandlung im Kindesalter, 11761 bis 13720 Aufwandspunkte     |
| 99.B8.1F †↔ IMC-Komplexbehandlung des Erwachsenen, 3221 bis 3680 Aufwandspunkte   | 99.B8.4Q †↔ IMC-Komplexbehandlung im Kindesalter, 13721 bis 16660 Aufwandspunkte     |
| 99.B8.1G †↔ IMC-Komplexbehandlung des Erwachsenen, 3681 bis 4600 Aufwandspunkte   | 99.B8.4R †↔ IMC-Komplexbehandlung im Kindesalter, 16661 bis 19600 Aufwandspunkte     |
| 99.B8.1H †↔ IMC-Komplexbehandlung des Erwachsenen, 4601 bis 5520 Aufwandspunkte   | 99.B8.4S †↔ IMC-Komplexbehandlung im Kindesalter, 19601 und mehr Aufwandspunkte      |
| 99.B8.1I †↔ IMC-Komplexbehandlung des Erwachsenen, 5521 bis 7360 Aufwandspunkte   | 99.B8.54 †↔ IMC-Komplexbehandlung im Neugeborenenalter, 197 bis 392 Aufwandspunkte   |
| 99.B8.1J †↔ IMC-Komplexbehandlung des Erwachsenen, 7361 bis 9200 Aufwandspunkte   | 99.B8.55 †↔ IMC-Komplexbehandlung im Neugeborenenalter, 393 bis 588 Aufwandspunkte   |
| 99.B8.1K †↔ IMC-Komplexbehandlung des Erwachsenen, 9201 bis 11040 Aufwandspunkte  | 99.B8.56 †↔ IMC-Komplexbehandlung im Neugeborenenalter, 589 bis 784 Aufwandspunkte   |
| 99.B8.1L †↔ IMC-Komplexbehandlung des Erwachsenen, 11041 bis 13800 Aufwandspunkte                                       | 99.B8.57 †↔ IMC-Komplexbehandlung im Neugeborenenalter, 785 bis 980 Aufwandspunkte   |
| 99.B8.1M †↔ IMC-Komplexbehandlung des Erwachsenen, 13801 bis 16560 Aufwandspunkte                                       | 99.B8.58 †↔ IMC-Komplexbehandlung im Neugeborenenalter, 981 bis 1176 Aufwandspunkte  |
| 99.B8.1N †↔ IMC-Komplexbehandlung des Erwachsenen, 16561 bis 19320 Aufwandspunkte                                       | 99.B8.5A †↔ IMC-Komplexbehandlung im Neugeborenenalter, 1177 bis 1470 Aufwandspunkte |
| 99.B8.1O †↔ IMC-Komplexbehandlung des Erwachsenen, 19321 und mehr Aufwandspunkte  | 99.B8.5B †↔ IMC-Komplexbehandlung im Neugeborenenalter, 1471 bis 1764 Aufwandspunkte |
| 99.B8.44 †↔ IMC-Komplexbehandlung im Kindesalter, 197 bis 392 Aufwandspunkte  | 99.B8.5C †↔ IMC-Komplexbehandlung im Neugeborenenalter, 1765 bis 2058 Aufwandspunkte |
| 99.B8.45 †↔ IMC-Komplexbehandlung im Kindesalter, 393 bis 588 Aufwandspunkte  | 99.B8.5D †↔ IMC-Komplexbehandlung im Neugeborenenalter, 2059 bis 2352 Aufwandspunkte |
|   | 99.B8.5E †↔ IMC-Komplexbehandlung im Neugeborenenalter, 2353 bis 2646 Aufwandspunkte |
|   | 99.B8.5F †↔ IMC-Komplexbehandlung im Neugeborenenalter, 2647 bis 2940 Aufwandspunkte |
|   | 99.B8.5G †↔ IMC-Komplexbehandlung im Neugeborenenalter, 2941 bis 3430 Aufwandspunkte |
|   | 99.B8.5H †↔ IMC-Komplexbehandlung im Neugeborenenalter, 3431 bis 3920 Aufwandspunkte |

|             |  |             |  |
|-------------|--|-------------|--|
| 99.B8.5I ‡↔ | IMC-Komplexbehandlung im Neugeborenenalter, 3921 bis 4410 Aufwandspunkte | 99.B8.5O ‡↔ | IMC-Komplexbehandlung im Neugeborenenalter, 9801 bis 11760 Aufwandspunkte  |
| 99.B8.5J ‡↔ | IMC-Komplexbehandlung im Neugeborenenalter, 4411 bis 4900 Aufwandspunkte | 99.B8.5P ‡↔ | IMC-Komplexbehandlung im Neugeborenenalter, 11761 bis 13720 Aufwandspunkte |
| 99.B8.5K ‡↔ | IMC-Komplexbehandlung im Neugeborenenalter, 4901 bis 5880 Aufwandspunkte | 99.B8.5Q ‡↔ | IMC-Komplexbehandlung im Neugeborenenalter, 13721 bis 16660 Aufwandspunkte |
| 99.B8.5L ‡↔ | IMC-Komplexbehandlung im Neugeborenenalter, 5881 bis 6860 Aufwandspunkte | 99.B8.5R ‡↔ | IMC-Komplexbehandlung im Neugeborenenalter, 16661 bis 19600 Aufwandspunkte |
| 99.B8.5M ‡↔ | IMC-Komplexbehandlung im Neugeborenenalter, 6861 bis 7840 Aufwandspunkte | 99.B8.5S ‡↔ | IMC-Komplexbehandlung im Neugeborenenalter, 19601 und mehr Aufwandspunkte  |
| 99.B8.5N ‡↔ | IMC-Komplexbehandlung im Neugeborenenalter, 7841 bis 9800 Aufwandspunkte |             |  |

**Prozedur D02-7**

|            |  |            |  |
|------------|--|------------|--|
| 02.05.10 ↔ | Einsetzen eines CAD-Implantats an Hirnschädel ohne Beteiligung des Gesichtsschädels, einfacher Defekt                            | 76.43.12 ↔ | Einsetzen eines CAD-Implantats an Mandibula, zur plastischen Rekonstruktion eines grossen oder komplexen Defekts |
| 02.05.11 ↔ | Einsetzen eines CAD-Implantats an Hirnschädel ohne Beteiligung des Gesichtsschädels, grosser oder komplexer Defekt               | 76.92.20 ↔ | Einsetzen von CAD-Implantat an Gesichtsschädel ohne Beteiligung des Hirnschädels, bis zu 2 Regionen              |
| 02.05.20 ↔ | Einsetzen eines CAD-Implantats an Hirnschädel mit Beteiligung von Orbita, Temporalregion oder frontalem Sinus, bis zu 2 Regionen | 76.92.21 ↔ | Einsetzen von CAD-Implantat an Gesichtsschädel ohne Beteiligung des Hirnschädels, ab 3 Regionen                  |
| 02.05.30 ↔ | Einsetzen eines CAD-Implantats an Hirnschädel mit Beteiligung multipler Regionen des Gesichtsschädels, ab 3 Regionen             | 76.92.31 ↔ | Einsetzen eines CAD-Implantats an Maxilla, zur plastischen Rekonstruktion eines grossen oder komplexen Defekts   |

**ADRG D03****Operative Korrektur einer Lippen-Kiefer-Gaumen-Spalte**

Hauptdiagnose in Tabelle D03-1 und Prozedur in Tabelle D03-2

**DRG D03A****Operative Korrektur einer Lippen-Kiefer-Gaumen-Spalte mit Rhinoplastik**

Prozedur in Tabelle D03-3

**DRG D03B****Operative Korrektur einer Lippen-Kiefer-Gaumen-Spalte, Alter < 2 Jahre**

Alter &lt; 2 Jahre

**DRG D03C****Operative Korrektur einer Lippen-Kiefer-Gaumen-Spalte, Alter > 1 Jahr****Diagnose D03-1**

|       |  |       |   |
|-------|--|-------|---|
| Q35.1 | Spalte des harten Gaumens                                | Q37.3 | Spalte des weichen Gaumens mit einseitiger Lippenspalte                 |
| Q35.3 | Spalte des weichen Gaumens                               | Q37.4 | Spalte des harten und des weichen Gaumens mit beidseitiger Lippenspalte |
| Q35.5 | Spalte des harten und des weichen Gaumens                | Q37.5 | Spalte des harten und des weichen Gaumens mit einseitiger Lippenspalte  |
| Q35.7 | Uvulaspalte  | Q37.8 | Gaumenspalte, nicht näher bezeichnet, mit beidseitiger Lippenspalte     |
| Q35.9 | Gaumenspalte, nicht näher bezeichnet                     | Q37.9 | Gaumenspalte, nicht näher bezeichnet, mit einseitiger Lippenspalte      |
| Q36.0 | Lippenspalte, beidseitig                                 | Q38.5 | Angeborene Fehlbildungen des Gaumens, anderenorts nicht klassifiziert   |
| Q36.1 | Lippenspalte, median                                     | Q38.8 | Sonstige angeborene Fehlbildungen des Rachens                           |
| Q36.9 | Lippenspalte, einseitig                                  |       |   |
| Q37.0 | Spalte des harten Gaumens mit beidseitiger Lippenspalte  |       |   |
| Q37.1 | Spalte des harten Gaumens mit einseitiger Lippenspalte   |       |   |
| Q37.2 | Spalte des weichen Gaumens mit beidseitiger Lippenspalte |       |   |

**Prozedur D03-2**

|  |   |
|--|---|
| 27.54.10 ↔ Lippenplastik einer (angeborenen) Lippenspalte                                    | 27.63.99 ↔ Revision der Korrektur einer Gaumenspalte, sonstige  |
| 27.54.11 ↔ Sekundäroperation einer (angeborenen) Lippenspalte                                | 27.64 ↔ Einsetzen eines Gaumenimplantats  |
| 27.62.00 ↔ Korrektur einer Gaumenspalte, n.n.bez.  | 27.69.10 ↔ Plastische Rekonstruktion am weichen Gaumen  |
| 27.62.10 ↔ Primäre plastische Rekonstruktion am knöchernen Gaumen ohne Knochentransplantat   | 27.69.11 ↔ Plastische Rekonstruktion am knöchernen Gaumen   |
| 27.62.11 ↔ Primäre plastische Rekonstruktion am knöchernen Gaumen mit Knochentransplantat    | 27.69.99 ↔ Sonstige plastische Rekonstruktion am Gaumen, sonstige   |
| 27.62.12 ↔ Primäre plastische Rekonstruktion am weichen Gaumen                               | 27.73 ↔ Plastische Rekonstruktion an der Uvula  |
| 27.62.20 ↔ Sekundäre plastische Rekonstruktion am knöchernen Gaumen ohne Knochentransplantat | 29.33.00 ↔ (Partielle) Pharyngektomie, n.n.bez.   |
| 27.62.21 ↔ Sekundäre plastische Rekonstruktion am knöchernen Gaumen mit Knochentransplantat  | 29.33.10 ↔ Partielle Pharyngektomie, ohne Rekonstruktion  |
| 27.62.22 ↔ Sekundäre plastische Rekonstruktion am weichen Gaumen                             | 29.33.99 ↔ (Partielle) Pharyngektomie, sonstige   |
| 27.62.99 ↔ Korrektur einer Gaumenspalte, sonstige  | 29.4X.10 ↔ Plastische Rekonstruktion am Pharynx, mit lokaler Schleimhaut oder freiem Hautlappen                                     |
| 27.63.00 ↔ Revision der Korrektur einer Gaumenspalte, n.n.bez.                               | 29.4X.11 ↔ Plastische Rekonstruktion am Pharynx, mit gestieltem myokutanen Lappen   |
| 27.63.10 ↔ Revision der Korrektur einer Gaumenspalte, Kieferplastik                          | 29.4X.12 ↔ Plastische Rekonstruktion am Pharynx, mit mikrovaskulär anastomosiertem Transplantat, Darmtransplantat oder Magenhochzug |
| 27.63.11 ↔ Revision der Korrektur einer Gaumenspalte, Kieferplastik mit Osteoplastik         | 29.4X.99 ↔ Plastische Rekonstruktion am Pharynx, sonstige   |
| 27.63.20 ↔ Revision der Korrektur einer Gaumenspalte, Sekundäroperation der Kieferspalte     | 29.59 ↔ Sonstige plastische Rekonstruktion am Pharynx, sonstige   |

**Prozedur D03-3**

|   |   |
|---|---|
| 21.86.10 ↔ Rhinoplastik der Nasenweichteile, äussere Nase | 21.86.99 ↔ Rhinoplastik der Nasenweichteile, sonstige |
| 21.86.11 ↔ Rhinoplastik mit lokalen oder distalen Lappen  | 21.87 ↔ Sonstige Rhinoplastik                         |

**ADRG D04****Bignathe Osteotomie und komplexe Eingriffe am Kiefer**

((Prozedur in Tabelle D04-1 und Prozedur in Tabelle D04-2) oder Prozedur in Tabelle D04-3) oder (Prozedur in Tabelle D04-4 und Prozedur in Tabelle D04-5)

**DRG D04Z****Bignathe Osteotomie und komplexe Eingriffe am Kiefer****Prozedur D04-1**

|   |   |
|---|---|
| 76.62.00 ↔ Offene Osteoplastik [Osteotomie] am Ramus mandibulae, n.n.bez.   | 76.63.11 ↔ Osteoplastik [Osteotomie] im frontalen Alveolarkambereich oder mit                       |
| 76.62.10 ↔ Offene Osteoplastik [Osteotomie] am Ramus mandibulae, ohne Distraction   | Kontinuitätsdurchtrennung am horizontalen Mandibulaast ohne Distraction                             |
| 76.62.20 ↔ Offene Osteoplastik [Osteotomie] am Ramus mandibulae, mit Distraction  | 76.63.12 ↔ Osteoplastik [Osteotomie] zur Kinnverlagerung ohne Distraction                           |
| 76.62.99 ↔ Offene Osteoplastik [Osteotomie] am Ramus mandibulae, sonstige   | 76.63.20 ↔ Verlagerung des Alveolarfortsatzes durch horizontale Distraction nach Osteotomie         |
| 76.63.00 ↔ Osteoplastik [Osteotomie] am Corpus mandibulae, n.n.bez.   | 76.63.21 ↔ Verlagerung der Mandibula durch Distraction nach Osteotomie im horizontalen Mandibulaast |
| 76.63.10 ↔ Osteoplastik [Osteotomie] im seitlichen Alveolarkambereich oder mit frontaler Kontinuitätsdurchtrennung der Mandibula ohne Distraction | 76.63.99 ↔ Osteoplastik [Osteotomie] am Corpus mandibulae, sonstige                                 |
|   | 76.64 ↔ Sonstige orthognathische Chirurgie an der Mandibula   |

**Prozedur D04-2**

|   |   |
|---|---|
| 76.65.00 ↔ Segmentale Osteoplastik [Osteotomie] der Maxilla, n.n.bez.               | 76.65.22 ↔ Osteotomie der Maxilla im frontalen und seitlichen Alveolarkambereich in mehreren Segmenten, mit Distraction |
| 76.65.10 ↔ Segmentale Osteoplastik [Osteotomie] der Maxilla, ohne Distraction       | 76.65.99 ↔ Segmentale Osteoplastik [Osteotomie] der Maxilla, sonstige   |
| 76.65.20 ↔ Osteotomie der Maxilla im frontalen Alveolarkambereich, mit Distraction  | 76.66.00 ↔ Totale Osteoplastik [Osteotomie] der Maxilla, n.n.bez.   |
| 76.65.21 ↔ Osteotomie der Maxilla im seitlichen Alveolarkambereich, mit Distraction | 76.66.10 ↔ Totale Osteoplastik [Osteotomie] der Maxilla ohne Distraction  |

- |  |  |
|--|--|
| 76.66.20 ↔ Osteotomie der Maxilla in der Le-Fort-I-Ebene in einem Stück mit Distraction            | 76.66.30 ↔ Plastische Rekonstruktion und Augmentation der Maxilla durch totale Auflagerungsplastik |
| 76.66.21 ↔ Osteotomie der Maxilla in der Le-Fort-I-Ebene in zwei Stücken mit Distraction           | 76.66.99 ↔ Totale Osteoplastik [Osteotomie] der Maxilla, sonstige                                  |
| 76.66.22 ↔ Osteotomie der Maxilla in der Le-Fort-I-Ebene in drei oder mehr Stücken mit Distraction |  |

**Prozedur D04-3**

- 76.79.40 ↔ Sonstige offene Reposition kombinierter Mittelgesichtsfrakturen (Mehrfachfraktur)

**Prozedur D04-4**

- |   |   |
|---|---|
| 76.63.00 ↔ Osteoplastik [Osteotomie] am Corpus mandibulae, n.n.bez.   | 76.63.99 ↔ Osteoplastik [Osteotomie] am Corpus mandibulae, sonstige           |
| 76.63.10 ↔ Osteoplastik [Osteotomie] im seitlichen Alveolarkambereich oder mit frontaler Kontinuitätsdurchtrennung der Mandibula ohne Distraction     | 76.64 ↔ Sonstige orthognathische Chirurgie an der Mandibula                   |
| 76.63.11 ↔ Osteoplastik [Osteotomie] im frontalen Alveolarkambereich oder mit Kontinuitätsdurchtrennung am horizontalen Mandibulaast ohne Distraction | 76.72 ↔ Offene Reposition einer Jochbein- und Jochbogenfraktur                |
| 76.63.12 ↔ Osteoplastik [Osteotomie] zur Kinnverlagerung ohne Distraction   | 76.74 ↔ Offene Reposition einer Maxillafraktur                                |
| 76.63.20 ↔ Verlagerung des Alveolarfortsatzes durch horizontale Distraction nach Osteotomie   | 76.77.00 ↔ Offene Reposition einer Processus alveolaris-Fraktur, n.n.bez.     |
| 76.63.21 ↔ Verlagerung der Mandibula durch Distraction nach Osteotomie im horizontalen Mandibulaast   | 76.77.10 ↔ Offene Reposition einer Processus alveolaris-Fraktur der Maxilla   |
|   | 76.77.11 ↔ Offene Reposition einer Processus alveolaris-Fraktur der Mandibula |
|   | 76.77.99 ↔ Offene Reposition einer Processus alveolaris-Fraktur, sonstige     |

**Prozedur D04-5**

- |   |   |
|---|---|
| 76.76.00 ↔ Offene Reposition einer Mandibulafraktur, n.n.bez.   | 76.76.99 ↔ Offene Reposition einer Mandibulafraktur, sonstige                 |
| 76.76.10 ↔ Offene Reposition einer Einfachfraktur des Corpus mandibulae                                     | 76.77.00 ↔ Offene Reposition einer Processus alveolaris-Fraktur, n.n.bez.     |
| 76.76.11 ↔ Offene Reposition einer Mehrfachfraktur des Corpus mandibulae                                    | 76.77.10 ↔ Offene Reposition einer Processus alveolaris-Fraktur der Maxilla   |
| 76.76.20 ↔ Offene Reposition (von aussen) einer Einfach- oder Mehrfachfraktur des Ramus mandibulae          | 76.77.11 ↔ Offene Reposition einer Processus alveolaris-Fraktur der Mandibula |
| 76.76.21 ↔ Offene Reposition (transoral) einer Einfach- oder Mehrfachfraktur des Ramus mandibulae           | 76.77.99 ↔ Offene Reposition einer Processus alveolaris-Fraktur, sonstige     |
| 76.76.30 ↔ Offene Reposition (transoral oder von aussen) einer Fraktur des Processus articularis mandibulae |   |

**ADRG D05****Komplexe Eingriffe an den Speicheldrüsen**

Prozedur in Tabelle D05-3

**DRG D05A****Komplexe Parotidektomie**

(Prozedur in Tabelle D05-4 und Hauptdiagnose in Tabelle D05-1) oder Hauptdiagnose in Tabelle D05-2

**DRG D05B****Komplexe Eingriffe an den Speicheldrüsen ausser komplexe Parotidektomien****Diagnose D05-1**

- D11.0 Gutartige Neubildung: Parotis



**Diagnose D05-2**

|       |  |       |   |
|-------|--|-------|---|
| C07   | Bösartige Neubildung der Parotis   | C08.9 | Bösartige Neubildung: Große Speicheldrüse, nicht näher bezeichnet |
| C08.0 | Bösartige Neubildung: Glandula submandibularis                               |       |   |
| C08.1 | Bösartige Neubildung: Glandula sublingualis                                  |       |   |
| C08.8 | Bösartige Neubildung: Große Speicheldrüsen, mehrere Teilbereiche überlappend |       |   |

**Prozedur D05-3**

|            |  |            |   |
|------------|--|------------|---|
| 26.31.00 ↔ | Partielle Sialoadenektomie, n.n.bez.   | 26.32.11 ↔ | Vollständige Parotidektomie mit Erhaltung des N. facialis, mit intraoperatives Fazialismonitoring |
| 26.31.10 ↔ | Partielle Parotidektomie ohne intraoperatives Fazialismonitoring                                   | 26.32.20 ↔ | Vollständige Parotidektomie mit Resektion und Rekonstruktion des N. facialis                      |
| 26.31.11 ↔ | Partielle Parotidektomie mit intraoperatives Fazialismonitoring                                    | 26.32.30 ↔ | Vollständige Resektion Glandula submandibularis   |
| 26.31.99 ↔ | Partielle Sialoadenektomie, sonstige   | 26.32.99 ↔ | Vollständige Sialoadenektomie, sonstige   |
| 26.32.00 ↔ | Vollständige Sialoadenektomie, n.n.bez.  |            |   |
| 26.32.10 ↔ | Vollständige Parotidektomie mit Erhaltung des N. facialis, ohne intraoperatives Fazialismonitoring |            |   |

**Prozedur D05-4**

|            |  |            |  |
|------------|--|------------|--|
| 26.32.00 ↔ | Vollständige Sialoadenektomie, n.n.bez.  | 26.32.20 ↔ | Vollständige Parotidektomie mit Resektion und Rekonstruktion des N. facialis |
| 26.32.10 ↔ | Vollständige Parotidektomie mit Erhaltung des N. facialis, ohne intraoperatives Fazialismonitoring | 26.32.30 ↔ | Vollständige Resektion Glandula submandibularis                              |
| 26.32.11 ↔ | Vollständige Parotidektomie mit Erhaltung des N. facialis, mit intraoperatives Fazialismonitoring  | 26.32.99 ↔ | Vollständige Sialoadenektomie, sonstige                                      |

**ADRG D06****Aufwendige Eingriffe an Nasennebenhöhle, Mastoid, Mittelohr und andere Eingriffe an der Speicheldrüse**

Mindestens eine Prozedur in Tabelle D06-2

**DRG D06A****Aufwendige Eingriffe an Nasennebenhöhle, Mastoid, Mittelohr und andere Eingriffe an der Speicheldrüse, mit komplexer Tympanoplastik oder Alter < 6 Jahre**

(Alter &lt; 16 Jahre oder Prozedur in Tabelle D06-3) und (Alter &lt; 6 Jahre oder Prozedur in Tabelle D06-3)

**DRG D06B****Aufwendige Eingriffe an Nasennebenhöhle, Mastoid, Mittelohr und andere Eingriffe an der Speicheldrüse, Alter > 5 und < 16 Jahre, oder komplexer Eingriff an Mastoid oder Nasennebenhöhle oder mit komplexer Diagnose, Alter > 15 Jahre**

Alter &lt; 16 Jahre oder Prozedur in Tabelle D06-3 oder Prozedur in Tabelle D06-4 oder Prozedur in Tabelle D06-5 oder Hauptdiagnose in Tabelle D06-1

**DRG D06C****Aufwendige Eingriffe an Nasennebenhöhle, Mastoid, Mittelohr und andere Eingriffe an der Speicheldrüse, Alter > 15 Jahre****Diagnose D06-1**

|       |   |       |  |
|-------|---|-------|--|
| C00.0 | Bösartige Neubildung: Äußere Oberlippe                          | C02.3 | Bösartige Neubildung: Vordere zwei Drittel der Zunge, Bereich nicht näher bezeichnet |
| C00.1 | Bösartige Neubildung: Äußere Unterlippe                         | C02.4 | Bösartige Neubildung: Zungentonsille   |
| C00.2 | Bösartige Neubildung: Äußere Lippe, nicht näher bezeichnet      | C02.8 | Bösartige Neubildung: Zunge, mehrere Teilbereiche überlappend                        |
| C00.3 | Bösartige Neubildung: Oberlippe, Innenseite                     | C02.9 | Bösartige Neubildung: Zunge, nicht näher bezeichnet                                  |
| C00.4 | Bösartige Neubildung: Unterlippe, Innenseite                    | C03.0 | Bösartige Neubildung: Oberkieferzahnfleisch  |
| C00.5 | Bösartige Neubildung: Lippe, nicht näher bezeichnet, Innenseite | C03.1 | Bösartige Neubildung: Unterkieferzahnfleisch   |
| C00.6 | Bösartige Neubildung: Lippenkommissur                           | C03.9 | Bösartige Neubildung: Zahnfleisch, nicht näher bezeichnet                            |
| C00.8 | Bösartige Neubildung: Lippe, mehrere Teilbereiche überlappend   | C04.0 | Bösartige Neubildung: Vorderer Teil des Mundbodens                                   |
| C00.9 | Bösartige Neubildung: Lippe, nicht näher bezeichnet             | C04.1 | Bösartige Neubildung: Seitlicher Teil des Mundbodens                                 |
| C01   | Bösartige Neubildung des Zungenrundes                           | C04.8 | Bösartige Neubildung: Mundboden, mehrere Teilbereiche überlappend                    |
| C02.0 | Bösartige Neubildung: Zungenrücken                              |       |  |
| C02.1 | Bösartige Neubildung: Zungenrand                                |       |  |
| C02.2 | Bösartige Neubildung: Zungenunterfläche                         |       |  |

|       |   |        |   |
|-------|---|--------|---|
| C04.9 | Bösartige Neubildung: Mundboden, nicht näher bezeichnet   | C13.2  | Bösartige Neubildung: Hinterwand des Hypopharynx  |
| C05.0 | Bösartige Neubildung: Harter Gaumen   | C13.8  | Bösartige Neubildung: Hypopharynx, mehrere Teilbereiche überlappend                               |
| C05.1 | Bösartige Neubildung: Weicher Gaumen  | C13.9  | Bösartige Neubildung: Hypopharynx, nicht näher bezeichnet   |
| C05.2 | Bösartige Neubildung: Uvula   | C14.0  | Bösartige Neubildung: Pharynx, nicht näher bezeichnet   |
| C05.8 | Bösartige Neubildung: Gaumen, mehrere Teilbereiche überlappend  | C14.2  | Bösartige Neubildung: Lymphatischer Rachenring [Waldeyer]   |
| C05.9 | Bösartige Neubildung: Gaumen, nicht näher bezeichnet  | C14.8  | Bösartige Neubildung: Lippe, Mundhöhle und Pharynx, mehrere Teilbereiche überlappend              |
| C06.0 | Bösartige Neubildung: Wangenschleimhaut   | C30.0  | Bösartige Neubildung: Nasenhöhle  |
| C06.1 | Bösartige Neubildung: Vestibulum oris   | C30.1  | Bösartige Neubildung: Mittelohr   |
| C06.2 | Bösartige Neubildung: Retromolarregion  | C31.0  | Bösartige Neubildung: Sinus maxillaris [Kieferhöhle]  |
| C06.8 | Bösartige Neubildung: Sonstige und nicht näher bezeichnete Teile des Mundes, mehrere Teilbereiche überlappend | C31.1  | Bösartige Neubildung: Sinus ethmoidalis [Siebbeinzellen]  |
| C06.9 | Bösartige Neubildung: Mund, nicht näher bezeichnet  | C31.2  | Bösartige Neubildung: Sinus frontalis [Stirnhöhle]  |
| C07   | Bösartige Neubildung der Parotis  | C31.3  | Bösartige Neubildung: Sinus sphenoidalis [Keilbeinhöhle]  |
| C08.0 | Bösartige Neubildung: Glandula submandibularis  | C31.8  | Bösartige Neubildung: Nasennebenhöhlen, mehrere Teilbereiche überlappend                          |
| C08.1 | Bösartige Neubildung: Glandula sublingualis   | C31.9  | Bösartige Neubildung: Nasennebenhöhle, nicht näher bezeichnet                                     |
| C08.8 | Bösartige Neubildung: Große Speicheldrüsen, mehrere Teilbereiche überlappend                                  | C32.0  | Bösartige Neubildung: Glottis   |
| C08.9 | Bösartige Neubildung: Große Speicheldrüse, nicht näher bezeichnet   | C32.1  | Bösartige Neubildung: Supraglottis  |
| C09.0 | Bösartige Neubildung: Fossa tonsillaris   | C32.2  | Bösartige Neubildung: Subglottis  |
| C09.1 | Bösartige Neubildung: Gaumenbogen (vorderer) (hinterer)   | C32.3  | Bösartige Neubildung: Larynxknorpel   |
| C09.8 | Bösartige Neubildung: Tonsille, mehrere Teilbereiche überlappend  | C32.8  | Bösartige Neubildung: Larynx, mehrere Teilbereiche überlappend                                    |
| C09.9 | Bösartige Neubildung: Tonsille, nicht näher bezeichnet  | C32.9  | Bösartige Neubildung: Larynx, nicht näher bezeichnet  |
| C10.0 | Bösartige Neubildung: Vallecula epiglottica   | C39.0  | Bösartige Neubildung: Obere Atemwege, Teil nicht näher bezeichnet                                 |
| C10.1 | Bösartige Neubildung: Vorderfläche der Epiglottis   | C46.2  | Kaposi-Sarkom des Gaumens   |
| C10.2 | Bösartige Neubildung: Seitenwand des Oropharynx   | C76.0  | Bösartige Neubildung ungenau bezeichneter Lokalisationen: Kopf, Gesicht und Hals                  |
| C10.3 | Bösartige Neubildung: Hinterwand des Oropharynx   | H70.0  | Akute Mastoiditis   |
| C10.4 | Bösartige Neubildung: Kiemengang  | H70.1  | Chronische Mastoiditis  |
| C10.8 | Bösartige Neubildung: Oropharynx, mehrere Teilbereiche überlappend  | K10.20 | Maxillärer Abszess ohne Angabe einer Ausbreitung nach retromaxillär oder in die Fossa canina      |
| C10.9 | Bösartige Neubildung: Oropharynx, nicht näher bezeichnet  | K10.21 | Maxillärer Abszess mit Angabe einer Ausbreitung nach retromaxillär oder in die Fossa canina       |
| C11.0 | Bösartige Neubildung: Obere Wand des Nasopharynx  | K10.28 | Sonstige näher bezeichnete entzündliche Zustände der Kiefer                                       |
| C11.1 | Bösartige Neubildung: Hinterwand des Nasopharynx  | K11.3  | Speicheldrüsenabszess   |
| C11.2 | Bösartige Neubildung: Seitenwand des Nasopharynx  | K12.20 | Mund- (Boden-) Phlegmone  |
| C11.3 | Bösartige Neubildung: Vorderwand des Nasopharynx  | K12.21 | Submandibularabszess ohne Angabe einer Ausbreitung nach mediastinal, parapharyngeal oder zervikal |
| C11.8 | Bösartige Neubildung: Nasopharynx, mehrere Teilbereiche überlappend   | K12.22 | Submandibularabszess mit Ausbreitung nach mediastinal, parapharyngeal oder zervikal               |
| C11.9 | Bösartige Neubildung: Nasopharynx, nicht näher bezeichnet   | K12.28 | Sonstige Phlegmone und Abszess des Mundes   |
| C12   | Bösartige Neubildung des Recessus piriformis  |        |   |
| C13.0 | Bösartige Neubildung: Regio postcricoidea   |        |   |
| C13.1 | Bösartige Neubildung: Aryepiglottische Falte, hypopharyngeale Seite   |        |   |

## Prozedur D06-2

|            |   |            |  |
|------------|---|------------|--|
| 19.52 ↔    | Tympanoplastik Typ II   | 19.56.20 ↔ | Tympanoplastik mit Anlage einer Ohrdrüsenhöhle (offene Kavität), ohne Implantation einer Prothese oder mit Implantation eines autogenen Ossikels |
| 19.53 ↔    | Tympanoplastik Typ III  | 19.56.21 ↔ | Tympanoplastik mit Anlage einer Ohrdrüsenhöhle (offene Kavität), mit Implantation einer alloplastischen, allogenen oder xenogenen Prothese       |
| 19.54 ↔    | Tympanoplastik Typ IV   | 19.56.99 ↔ | Tympanoplastik und Ossikuloplastik, sonstige Revision einer Tympanoplastik   |
| 19.55 ↔    | Tympanoplastik Typ V  | 19.6 ↔     | Verkleinerung einer Radikalhöhle   |
| 19.56.00 ↔ | Tympanoplastik und Ossikuloplastik, n.n.bez.  | 19.9X.11 ↔ | Rekonstruktion des Mittelohrs, Reimplantation, Rekonstruktion der hinteren Gehörgangswand  |
| 19.56.10 ↔ | Tympanoplastik mit Antrotomie, Attikotomie, Attikoantrotomie oder Mastoidektomie, ohne Implantation einer Prothese oder mit Implantation eines autogenen Ossikels | 19.9X.12 ↔ | Rekonstruktion des Mittelohrs  |
| 19.56.11 ↔ | Tympanoplastik mit Antrotomie, Attikotomie, Attikoantrotomie oder Mastoidektomie, mit Implantation einer alloplastischen, allogenen oder xenogenen Prothese       | 19.9X.13 ↔ | Verschluss einer Mastoid-Fistel  |
|            |   | 19.9X.14 ↔ |  |

|   |   |
|---|---|
| 19.9X.19 ↔ Mikrochirurgische Operationen am Mittelohr, sonstige   | 20.79.22 ↔ Labyrinthdestruktion, transtympanal  |
| 19.9X.99 ↔ Sonstige plastische Rekonstruktion am Mittelohr, sonstige  | 20.79.23 ↔ Labyrinthdestruktion, transmastoidal   |
| 20.23.00 ↔ Inzision am Mittelohr, n.n.bez.  | 20.79.99 ↔ Sonstige Inzision, Exzision und Destruktion am Innenohr, sonstige                        |
| 20.23.10 ↔ Anrotomie  | 20.92 ↔ Revision einer Mastoidektomie   |
| 20.23.11 ↔ Attikotomie  | 20.93 ↔ Plastische Rekonstruktion am runden und ovalen Fenster                                      |
| 20.23.12 ↔ Tympanotomie mit Abdichtung der runden und/oder ovalen Fenstermembran  | 22.2X.10 ↔ Infundibulotomie ohne Fensterung des Sinus maxillaris                                    |
| 20.23.13 ↔ Explorative Tympanotomie   | 22.2X.11 ↔ Infundibulotomie mit Fensterung des Sinus maxillaris                                     |
| 20.23.99 ↔ Inzision am Mittelohr, sonstige  | 22.31 ↔ Radikale Operation des Sinus maxillaris   |
| 20.40 ↔ Mastoidektomie, n.n.bez.  | 22.41.00 ↔ Sinusotomie des Sinus frontalis, n.n.bez.  |
| 20.41 ↔ Einfache Mastoidektomie   | 22.41.10 ↔ Sinusotomie des Sinus frontalis von aussen   |
| 20.42 ↔ Radikale Mastoidektomie   | 22.41.11 ↔ Sinusotomie des Sinus frontalis, endonasal   |
| 20.43.00 ↔ Mastoidektomie, mit Freilegung des Fazialiskanals, n.n.bez.  | 22.41.12 ↔ Sinusotomie des Sinus frontalis, Anlage einer Mediandrainage                             |
| 20.43.11 ↔ Mastoidektomie, mit Freilegung des Fazialiskanals, ohne Dekompression des Nerven   | 22.41.99 ↔ Sinusotomie des Sinus frontalis, sonstige  |
| 20.43.12 ↔ Mastoidektomie, mit Freilegung des Fazialiskanals, mit Dekompression des Nerven  | 22.42.00 ↔ Sinusektomie des Sinus frontalis, n.n.bez.   |
| 20.43.99 ↔ Mastoidektomie, mit Freilegung des Fazialiskanals, sonstige  | 22.42.10 ↔ Osteoplastische Operation des Sinus frontalis mit Obliteration                           |
| 20.44.00 ↔ Mastoidektomie, subtotale Resektion des Felsenbeins [subtotale Petrosektomie], n.n.bez.                                      | 22.42.11 ↔ Osteoplastische Operation des Sinus frontalis ohne Obliteration                          |
| 20.44.11 ↔ Mastoidektomie, subtotale Resektion des Felsenbeins [subtotale Petrosektomie], ohne Obliteration                             | 22.42.99 ↔ Sinusektomie des Sinus frontalis, sonstige   |
| 20.44.12 ↔ Mastoidektomie, subtotale Resektion des Felsenbeins [subtotale Petrosektomie], mit Obliteration von Fettgewebe               | 22.50 ↔ Sonstige nasale Sinusotomie, n.n.bez.   |
| 20.44.13 ↔ Mastoidektomie, subtotale Resektion des Felsenbeins [subtotale Petrosektomie], mit Obliteration von Muskelgewebe             | 22.51 ↔ Ethmoidotomie   |
| 20.44.14 ↔ Mastoidektomie, subtotale Resektion des Felsenbeins [subtotale Petrosektomie], mit Obliteration von Fett- sowie Muskelgewebe | 22.52 ↔ Sphenoidotomie  |
| 20.44.99 ↔ Mastoidektomie, subtotale Resektion des Felsenbeins [subtotale Petrosektomie], sonstige                                      | 22.53 ↔ Inzision an mehreren Sinus paranasales  |
| 20.45.10 ↔ Mastoidektomie, partielle Resektion des Felsenbeins, n.n.bez.  | 22.60 ↔ Sonstige nasale Sinusektomie, n.n.bez.  |
| 20.45.11 ↔ Mastoidektomie, partielle Resektion des Felsenbeins, ohne Obliteration   | 22.61 ↔ Exzision einer Läsion am Sinus maxillaris durch den Zugang nach Caldwell-Luc                |
| 20.45.12 ↔ Mastoidektomie, partielle Resektion des Felsenbeins, mit Obliteration von Fettgewebe   | 22.62.00 ↔ Exzision einer Läsion am Sinus maxillaris durch anderen Zugang, n.n.bez.                 |
| 20.45.13 ↔ Mastoidektomie, partielle Resektion des Felsenbeins, mit Obliteration von Muskelgewebe                                       | 22.62.10 ↔ Exzision einer Läsion am Sinus maxillaris, endoskopisch, n.n.bez.                        |
| 20.45.14 ↔ Mastoidektomie, partielle Resektion des Felsenbeins, mit Obliteration von Fett- sowie Muskelgewebe                           | 22.62.11 ↔ Endonasale Resektion der medialen Wand des Sinus maxillaris                              |
| 20.45.15 ↔ Styloidektomie   | 22.62.19 ↔ Exzision einer Läsion am Sinus maxillaris, endoskopisch, sonstige                        |
| 20.45.99 ↔ Mastoidektomie, partielle Resektion des Felsenbeins, sonstige  | 22.62.20 ↔ Exzision einer Läsion am Sinus maxillaris, offen chirurgisch, n.n.bez.                   |
| 20.49 ↔ Mastoidektomie, sonstige  | 22.62.21 ↔ Mediale Resektion der Kieferhöhlenwand, offen chirurgisch                                |
| 20.51.10 ↔ Exzision einer Läsion an der Paukenhöhle   | 22.62.29 ↔ Exzision einer Läsion am Sinus maxillaris, offen chirurgisch, sonstige                   |
| 20.51.11 ↔ Exzision einer Läsion an der Pyramidenspitze   | 22.62.99 ↔ Exzision einer Läsion am Sinus maxillaris durch anderen Zugang, sonstige                 |
| 20.51.12 ↔ Exzision einer Läsion an der Otobasis  | 22.63.00 ↔ Ethmoidektomie, n.n.bez.   |
| 20.51.99 ↔ Exzision einer Läsion am Mittelohr, sonstige   | 22.63.10 ↔ Ethmoidektomie von aussen  |
| 20.71 ↔ Endolymphatischer Shunt   | 22.63.11 ↔ Ethmoidektomie, endonasal oder transmaxillär   |
| 20.72.00 ↔ Injektion am Innenohr, n.n.bez.  | 22.63.99 ↔ Ethmoidektomie, sonstige   |
| 20.72.10 ↔ Destruktion durch Injektion in die Bogengänge  | 22.64 ↔ Sphenoidektomie   |
| 20.72.11 ↔ Destruktion durch Injektion in das Innenohr  | 22.71 ↔ Verschluss einer Fistel eines Sinus paranasales   |
| 20.72.12 ↔ Destruktion durch Injektion in das Vestibulum  | 22.79.00 ↔ Sonstige Rekonstruktion eines Sinus paranasales, n.n.bez.                                |
| 20.72.13 ↔ Destruktion durch Injektion in Bogengänge, Innenohr und Vestibulum   | 22.79.10 ↔ Rekonstruktion des Os frontale   |
| 20.72.14 ↔ Labyrinthdestruktion durch Injektion   | 22.79.11 ↔ Rekonstruktion oder Kranialisierung einer Wand des Sinus frontalis                       |
| 20.72.99 ↔ Injektion am Innenohr, sonstige  | 22.79.19 ↔ Sonstige Rekonstruktion eines Sinus paranasales, sonstige                                |
| 20.79.00 ↔ Sonstige Inzision, Exzision und Destruktion am Innenohr, n.n.bez.  | 22.9X.00 ↔ Sonstige Operationen an den Sinus paranasales, n.n.bez.                                  |
| 20.79.10 ↔ Exzision einer Läsion am Labyrinth   | 22.9X.10 ↔ Sonstige Operationen am Sinus maxillaris   |
| 20.79.11 ↔ Kochleosaccotomie  | 22.9X.11 ↔ Sonstige Operationen an den Cellulae ethmoidales und dem Sinus sphenoidalis              |
| 20.79.20 ↔ Labyrinthektomie, transtympanal  | 22.9X.12 ↔ Sonstige Operationen am Sinus frontalis  |
| 20.79.21 ↔ Labyrinthektomie, transmastoidal   | 22.9X.13 ↔ Sanierung von Sinus ethmoidalis und einem oder mehreren anderen Sinus paranasales        |
|   | 22.9X.14 ↔ Sphenoethmoidektomie   |
|   | 22.9X.20 ↔ Operationen an mehreren Sinus paranasales, radikal                                       |
|   | 22.9X.21 ↔ Operationen an mehreren Sinus paranasales, radikal mit Einbruch in die Flügelgaumengrube |

|            |  |            |  |
|------------|--|------------|--|
| 22.9X.22 ↔ | Operationen an mehreren Sinus paranasales, endonasal, mit Entlastung eines Abszesses   | 26.42 ↔    | Verschluss einer Speicheldrüsenfistel  |
| 22.9X.23 ↔ | Operationen an mehreren Sinus paranasales, endonasal, mit Darstellung der Schädelbasis (endonasale Pansinusoperation)        | 26.49.00 ↔ | Sonstige plastische Rekonstruktion an Speicheldrüse oder -gang, n.n.bez.                     |
| 22.9X.24 ↔ | Operationen an mehreren Sinus paranasales, endonasal, mit Teilentfernung der Lamina papyracea oder Schlitzung der Periorbita | 26.49.10 ↔ | Fistulisierung einer Speicheldrüse   |
| 22.9X.25 ↔ | Operationen an mehreren Sinus paranasales, kombiniert endonasal und von aussen   | 26.49.11 ↔ | Transplantation einer Speichelgangöffnung  |
| 22.9X.29 ↔ | Operationen an mehreren Sinus paranasales, sonstige  | 26.49.12 ↔ | Verlagerung eines Speicheldrüsenausführungsganges  |
| 22.9X.99 ↔ | Sonstige Operationen an den Sinus paranasales, sonstige  | 26.49.99 ↔ | Sonstige plastische Rekonstruktion an Speicheldrüse oder -gang, sonstige                     |
| 26.12 ↔    | Offene Biopsie an Speicheldrüse oder -gang   | 26.99.00 ↔ | Sonstige Operation an Speicheldrüse und -gang, n.n.bez.                                      |
| 26.21 ↔    | Marsupialisation einer Speicheldrüsenzyste   | 26.99.10 ↔ | Unterbindung des Ductus parotideus [Stenon-Gang]   |
| 26.29.00 ↔ | Sonstige Exzision einer Läsion an einer Speicheldrüse, n.n.bez.  | 26.99.20 ↔ | Interventionelle Sialendoskopie, n.n.bez.  |
| 26.29.10 ↔ | Destruktion einer Speicheldrüse, n.n.bez.  | 26.99.21 ↔ | Interventionelle Sialendoskopie mit Dilatation   |
| 26.29.99 ↔ | Sonstige Exzision und Destruktion einer Läsion an einer Speicheldrüse, sonstige  | 26.99.22 ↔ | Interventionelle Sialendoskopie mit Entfernung eines Fremdkörpers oder Steines               |
| 26.30 ↔    | Sialoadenektomie, n.n.bez.   | 26.99.23 ↔ | Interventionelle Sialendoskopie mit intraduktaler Lithotripsie und Entfernung von Fragmenten |
| 26.41.00 ↔ | Naht einer Risswunde an einer Speicheldrüse, n.n.bez.  | 26.99.24 ↔ | Interventionelle Sialendoskopie mit Einsatz eines Lasers                                     |
| 26.41.10 ↔ | Naht einer Risswunde an einem Speicheldrüsengang   | 26.99.29 ↔ | Interventionelle Sialendoskopie, sonstige  |
| 26.41.99 ↔ | Naht einer Risswunde an einer Speicheldrüse, sonstige  | 26.99.99 ↔ | Sonstige Operation an Speicheldrüse und -gang, sonstige                                      |
|            |  | 27.0 ‡↔    | Drainage an Gesicht und Mundboden  |

### Prozedur D06-3

|            |   |            |   |
|------------|---|------------|---|
| 19.52 ↔    | Tympanoplastik Typ II   | 19.56.20 ↔ | Tympanoplastik mit Anlage einer Ohrradikalhöhle (offene Kavität), ohne Implantation einer Prothese oder mit Implantation eines autogenen Ossikels |
| 19.53 ↔    | Tympanoplastik Typ III  | 19.56.21 ↔ | Tympanoplastik mit Anlage einer Ohrradikalhöhle (offene Kavität), mit Implantation einer alloplastischen, allogenen oder xenogenen Prothese       |
| 19.54 ↔    | Tympanoplastik Typ IV   | 19.56.99 ↔ | Tympanoplastik und Ossikuloplastik, sonstige  |
| 19.55 ↔    | Tympanoplastik Typ V  |            |   |
| 19.56.00 ↔ | Tympanoplastik und Ossikuloplastik, n.n.bez.  |            |   |
| 19.56.10 ↔ | Tympanoplastik mit Antrotomie, Attikotomie, Attikoantrotomie oder Mastoidektomie, ohne Implantation einer Prothese oder mit Implantation eines autogenen Ossikels |            |   |
| 19.56.11 ↔ | Tympanoplastik mit Antrotomie, Attikotomie, Attikoantrotomie oder Mastoidektomie, mit Implantation einer alloplastischen, allogenen oder xenogenen Prothese       |            |   |

### Prozedur D06-4

|            |  |            |  |
|------------|--|------------|--|
| 20.40 ↔    | Mastoidektomie, n.n.bez.   | 20.44.14 ↔ | Mastoidektomie, subtotale Resektion des Felsenbeins [subtotale Petrosektomie], mit Obliteration von Fett- sowie Muskelgewebe |
| 20.41 ↔    | Einfache Mastoidektomie  | 20.44.99 ↔ | Mastoidektomie, subtotale Resektion des Felsenbeins [subtotale Petrosektomie], sonstige                                      |
| 20.42 ↔    | Radikale Mastoidektomie  | 20.45.10 ↔ | Mastoidektomie, partielle Resektion des Felsenbeins, n.n.bez.  |
| 20.43.00 ↔ | Mastoidektomie, mit Freilegung des Fazialiskanals, n.n.bez.  | 20.45.11 ↔ | Mastoidektomie, partielle Resektion des Felsenbeins, ohne Obliteration   |
| 20.43.11 ↔ | Mastoidektomie, mit Freilegung des Fazialiskanals, ohne Dekompression des Nerven                                 | 20.45.12 ↔ | Mastoidektomie, partielle Resektion des Felsenbeins, mit Obliteration von Fettgewebe   |
| 20.43.12 ↔ | Mastoidektomie, mit Freilegung des Fazialiskanals, mit Dekompression des Nerven                                  | 20.45.13 ↔ | Mastoidektomie, partielle Resektion des Felsenbeins, mit Obliteration von Muskelgewebe                                       |
| 20.43.99 ↔ | Mastoidektomie, mit Freilegung des Fazialiskanals, sonstige  | 20.45.14 ↔ | Mastoidektomie, partielle Resektion des Felsenbeins, mit Obliteration von Fett- sowie Muskelgewebe                           |
| 20.44.00 ↔ | Mastoidektomie, subtotale Resektion des Felsenbeins [subtotale Petrosektomie], n.n.bez.                          | 20.45.15 ↔ | Styloidektomie   |
| 20.44.11 ↔ | Mastoidektomie, subtotale Resektion des Felsenbeins [subtotale Petrosektomie], ohne Obliteration                 | 20.45.99 ↔ | Mastoidektomie, partielle Resektion des Felsenbeins, sonstige  |
| 20.44.12 ↔ | Mastoidektomie, subtotale Resektion des Felsenbeins [subtotale Petrosektomie], mit Obliteration von Fettgewebe   | 20.49 ↔    | Mastoidektomie, sonstige   |
| 20.44.13 ↔ | Mastoidektomie, subtotale Resektion des Felsenbeins [subtotale Petrosektomie], mit Obliteration von Muskelgewebe |            |  |

**Prozedur D06-5**

|  |   |
|--|---|
| 22.41.00 ↔ Sinusotomie des Sinus frontalis, n.n.bez.                       | 22.79.11 ↔ Rekonstruktion oder Kranialisierung einer Wand des Sinus frontalis   |
| 22.41.10 ↔ Sinusotomie des Sinus frontalis von aussen                      | 22.79.19 ↔ Sonstige Rekonstruktion eines Sinus paranasales, sonstige  |
| 22.41.11 ↔ Sinusotomie des Sinus frontalis, endonasal                      | 22.9X.13 ↔ Sanierung von Sinus ethmoidalis und einem oder mehreren anderen Sinus paranasales  |
| 22.41.12 ↔ Sinusotomie des Sinus frontalis, Anlage einer Mediandrainage    | 22.9X.14 ↔ Sphenoethmoidektomie   |
| 22.41.99 ↔ Sinusotomie des Sinus frontalis, sonstige                       | 22.9X.20 ↔ Operationen an mehreren Sinus paranasales, radikal   |
| 22.42.00 ↔ Sinusektomie des Sinus frontalis, n.n.bez.                      | 22.9X.21 ↔ Operationen an mehreren Sinus paranasales, radikal mit Einbruch in die Flügelgaumengrube                                     |
| 22.42.10 ↔ Osteoplastische Operation des Sinus frontalis mit Obliteration  | 22.9X.22 ↔ Operationen an mehreren Sinus paranasales, endonasal, mit Entlastung eines Abszesses   |
| 22.42.11 ↔ Osteoplastische Operation des Sinus frontalis ohne Obliteration | 22.9X.23 ↔ Operationen an mehreren Sinus paranasales, endonasal, mit Darstellung der Schädelbasis (endonasale Pansinusoperation)        |
| 22.42.99 ↔ Sinusektomie des Sinus frontalis, sonstige                      | 22.9X.24 ↔ Operationen an mehreren Sinus paranasales, endonasal, mit Teilentfernung der Lamina papyracea oder Schlitzung der Periorbita |
| 22.63.00 ↔ Ethmoidektomie, n.n.bez.  | 22.9X.25 ↔ Operationen an mehreren Sinus paranasales, kombiniert endonasal und von aussen   |
| 22.63.10 ↔ Ethmoidektomie von aussen                                       |   |
| 22.63.11 ↔ Ethmoidektomie, endonasal oder transmaxillär                    |   |
| 22.63.99 ↔ Ethmoidektomie, sonstige  |   |
| 22.64 ↔ Sphenoidektomie  |   |
| 22.71 ↔ Verschluss einer Fistel eines Sinus paranasales                    |   |
| 22.79.00 ↔ Sonstige Rekonstruktion eines Sinus paranasales, n.n.bez.       |   |
| 22.79.10 ↔ Rekonstruktion des Os frontale                                  |   |

**ADRG D08****Eingriffe an Mundhöhle und Mund bei bösartiger Neubildung**

Hauptdiagnose in Tabelle D08-1 und Prozedur in Tabelle D08-2

**DRG D08Z****Eingriffe an Mundhöhle und Mund bei bösartiger Neubildung****Diagnose D08-1**

|       |  |       |   |
|-------|--|-------|---|
| C00.0 | Bösartige Neubildung: Äußere Oberlippe   | C05.2 | Bösartige Neubildung: Uvula   |
| C00.1 | Bösartige Neubildung: Äußere Unterlippe  | C05.8 | Bösartige Neubildung: Gaumen, mehrere Teilbereiche überlappend  |
| C00.2 | Bösartige Neubildung: Äußere Lippe, nicht näher bezeichnet                           | C05.9 | Bösartige Neubildung: Gaumen, nicht näher bezeichnet  |
| C00.3 | Bösartige Neubildung: Oberlippe, Innenseite  | C06.0 | Bösartige Neubildung: Wangenschleimhaut   |
| C00.4 | Bösartige Neubildung: Unterlippe, Innenseite   | C06.1 | Bösartige Neubildung: Vestibulum oris   |
| C00.5 | Bösartige Neubildung: Lippe, nicht näher bezeichnet, Innenseite                      | C06.2 | Bösartige Neubildung: Retromolarregion  |
| C00.6 | Bösartige Neubildung: Lippenkommissur  | C06.8 | Bösartige Neubildung: Sonstige und nicht näher bezeichnete Teile des Mundes, mehrere Teilbereiche überlappend |
| C00.8 | Bösartige Neubildung: Lippe, mehrere Teilbereiche überlappend                        | C06.9 | Bösartige Neubildung: Mund, nicht näher bezeichnet  |
| C00.9 | Bösartige Neubildung: Lippe, nicht näher bezeichnet                                  | C07   | Bösartige Neubildung der Parotis  |
| C01   | Bösartige Neubildung des Zungengrundes   | C08.0 | Bösartige Neubildung: Glandula submandibularis  |
| C02.0 | Bösartige Neubildung: Zungenrücken   | C08.1 | Bösartige Neubildung: Glandula sublingualis   |
| C02.1 | Bösartige Neubildung: Zungenrand   | C08.8 | Bösartige Neubildung: Große Speicheldrüsen, mehrere Teilbereiche überlappend                                  |
| C02.2 | Bösartige Neubildung: Zungenunterfläche  | C08.9 | Bösartige Neubildung: Große Speicheldrüse, nicht näher bezeichnet   |
| C02.3 | Bösartige Neubildung: Vordere zwei Drittel der Zunge, Bereich nicht näher bezeichnet | C09.0 | Bösartige Neubildung: Fossa tonsillaris   |
| C02.4 | Bösartige Neubildung: Zungentonsille   | C09.1 | Bösartige Neubildung: Gaumenbogen (vorderer) (hinterer)   |
| C02.8 | Bösartige Neubildung: Zunge, mehrere Teilbereiche überlappend                        | C09.8 | Bösartige Neubildung: Tonsille, mehrere Teilbereiche überlappend  |
| C02.9 | Bösartige Neubildung: Zunge, nicht näher bezeichnet                                  | C09.9 | Bösartige Neubildung: Tonsille, nicht näher bezeichnet  |
| C03.0 | Bösartige Neubildung: Oberkieferzahnfleisch  | C10.0 | Bösartige Neubildung: Vallecula epiglottica   |
| C03.1 | Bösartige Neubildung: Unterkieferzahnfleisch   | C10.1 | Bösartige Neubildung: Vorderfläche der Epiglottis   |
| C03.9 | Bösartige Neubildung: Zahnfleisch, nicht näher bezeichnet                            | C10.2 | Bösartige Neubildung: Seitenwand des Oropharynx   |
| C04.0 | Bösartige Neubildung: Vorderer Teil des Mundbodens                                   | C10.3 | Bösartige Neubildung: Hinterwand des Oropharynx   |
| C04.1 | Bösartige Neubildung: Seitlicher Teil des Mundbodens                                 | C10.4 | Bösartige Neubildung: Kiemengang  |
| C04.8 | Bösartige Neubildung: Mundboden, mehrere Teilbereiche überlappend                    | C10.8 | Bösartige Neubildung: Oropharynx, mehrere Teilbereiche überlappend  |
| C04.9 | Bösartige Neubildung: Mundboden, nicht näher bezeichnet                              | C10.9 | Bösartige Neubildung: Oropharynx, nicht näher bezeichnet  |
| C05.0 | Bösartige Neubildung: Harter Gaumen  |       |   |
| C05.1 | Bösartige Neubildung: Weicher Gaumen   |       |   |

|       |  |       |  |
|-------|--|-------|--|
| C11.0 | Bösartige Neubildung: Obere Wand des Nasopharynx                                     | C30.0 | Bösartige Neubildung: Nasenhöhle   |
| C11.1 | Bösartige Neubildung: Hinterwand des Nasopharynx                                     | C30.1 | Bösartige Neubildung: Mittelohr  |
| C11.2 | Bösartige Neubildung: Seitenwand des Nasopharynx                                     | C31.0 | Bösartige Neubildung: Sinus maxillaris [Kieferhöhle]                             |
| C11.3 | Bösartige Neubildung: Vorderwand des Nasopharynx                                     | C31.1 | Bösartige Neubildung: Sinus ethmoidalis [Siebbeinzellen]                         |
| C11.8 | Bösartige Neubildung: Nasopharynx, mehrere Teilbereiche überlappend                  | C31.2 | Bösartige Neubildung: Sinus frontalis [Stirnhöhle]                               |
| C11.9 | Bösartige Neubildung: Nasopharynx, nicht näher bezeichnet                            | C31.3 | Bösartige Neubildung: Sinus sphenoidalis [Keilbeinhöhle]                         |
| C12   | Bösartige Neubildung des Recessus piriformis   | C31.8 | Bösartige Neubildung: Nasennebenhöhlen, mehrere Teilbereiche überlappend         |
| C13.0 | Bösartige Neubildung: Regio postcricoida   | C31.9 | Bösartige Neubildung: Nasennebenhöhle, nicht näher bezeichnet                    |
| C13.1 | Bösartige Neubildung: Aryepiglottische Falte, hypopharyngeale Seite                  | C32.0 | Bösartige Neubildung: Glottis  |
| C13.2 | Bösartige Neubildung: Hinterwand des Hypopharynx                                     | C32.1 | Bösartige Neubildung: Supraglottis   |
| C13.8 | Bösartige Neubildung: Hypopharynx, mehrere Teilbereiche überlappend                  | C32.2 | Bösartige Neubildung: Subglottis   |
| C13.9 | Bösartige Neubildung: Hypopharynx, nicht näher bezeichnet                            | C32.3 | Bösartige Neubildung: Larynxknorpel  |
| C14.0 | Bösartige Neubildung: Pharynx, nicht näher bezeichnet                                | C32.8 | Bösartige Neubildung: Larynx, mehrere Teilbereiche überlappend                   |
| C14.2 | Bösartige Neubildung: Lymphatischer Rachenring [Waldeyer]                            | C32.9 | Bösartige Neubildung: Larynx, nicht näher bezeichnet                             |
| C14.8 | Bösartige Neubildung: Lippe, Mundhöhle und Pharynx, mehrere Teilbereiche überlappend | C39.0 | Bösartige Neubildung: Obere Atemwege, Teil nicht näher bezeichnet                |
|       |  | C46.2 | Kaposi-Sarkom des Gaumens  |
|       |  | C76.0 | Bösartige Neubildung ungenau bezeichneter Lokalisationen: Kopf, Gesicht und Hals |

## Prozedur D08-2

|            |   |            |  |
|------------|---|------------|--|
| 24.2X.10 ↔ | Gingivaplastik mit Transplantat oder Implantat  | 27.31.30 ↔ | Destruktion von Läsion oder Gewebe am knöchernen Gaumen  |
| 24.2X.99 ↔ | Gingivaplastik, sonstige  | 27.31.99 ↔ | Lokale Exzision oder Destruktion von Läsion oder Gewebe am knöchernen Gaumen, sonstige             |
| 24.4X.00 ↔ | Exzision einer Zahnläsion am Kiefer, n.n.bez.   | 27.32.00 ↔ | Ausgedehnte Exzision oder Destruktion von Läsion oder Gewebe am knöchernen Gaumen, n.n.bez.        |
| 24.4X.10 ↔ | Exzision einer Zahnläsion am Kiefer mit Eröffnung von Kieferhöhle oder Nasenboden                       | 27.32.10 ↔ | Totale transorale Exstirpation von Läsion oder Gewebe am knöchernen Gaumen                         |
| 24.4X.11 ↔ | Exzision einer Zahnläsion am Kiefer mit Nervendarstellung   | 27.32.11 ↔ | Radikale transmandibuläre Exzision [En-bloc-Resektion] von Läsion oder Gewebe am knöchernen Gaumen |
| 24.4X.99 ↔ | Exzision einer Zahnläsion am Kiefer, sonstige   | 27.32.12 ↔ | Radikale transfaziale Exzision [En-bloc-Resektion] von Läsion oder Gewebe am knöchernen Gaumen     |
| 24.5X.00 ↔ | Alveoloplastik, n.n.bez.  | 27.32.99 ↔ | Ausgedehnte Exzision oder Destruktion von Läsion oder Gewebe am knöchernen Gaumen, sonstige        |
| 24.5X.10 ↔ | Alveoloplastik mit Transplantat   | 27.42 ↔    | Ausgedehnte Exzision einer Läsion an der Lippe   |
| 24.5X.99 ↔ | Alveoloplastik, sonstige  | 27.43.00 ↔ | Sonstige Exzision von Läsion oder Gewebe an der Lippe, n.n.bez.                                    |
| 24.91.10 ↔ | Vestibulumplastik   | 27.43.10 ↔ | Sonstige Exzision von Läsion oder Gewebe an der Lippe, lokale Exzision                             |
| 24.91.11 ↔ | Mundbodensenkung  | 27.43.99 ↔ | Sonstige Exzision von Läsion oder Gewebe an der Lippe, sonstige                                    |
| 24.91.99 ↔ | Extension oder Vertiefung des Sulcus buccolabialis oder lingualis, sonstige                             | 27.44.00 ↔ | Radikale Exzision einer Läsion an der Lippe, n.n.bez.  |
| 25.02 ↔    | Offene Biopsie an der Zunge   | 27.44.11 ↔ | Radikale Exzision einer Hautläsion der Lippe ohne Transplantation oder Transposition von Haut      |
| 25.1 ↔     | Exzision oder Destruktion von Läsion oder Gewebe an der Zunge   | 27.44.20 ↔ | Radikale Exzision einer Hautläsion der Lippe mit Transplantation oder Transposition von Haut       |
| 25.59.00 ↔ | Sonstige Zungenrekonstruktion und Zungenplastik, n.n.bez.   | 27.44.99 ↔ | Radikale Exzision einer Läsion an der Lippe, sonstige  |
| 25.59.10 ↔ | Plastische Rekonstruktion der Zunge, n.n.bez.   | 27.49.00 ↔ | Sonstige Exzision in der Mundhöhle, n.n.bez.   |
| 25.59.99 ↔ | Sonstige Zungenrekonstruktion und Zungenplastik, sonstige   | 27.49.10 ↔ | Exzision an der Wange  |
| 25.93 ↔    | Lösung von Adhäsion an der Zunge  | 27.49.11 ↔ | Exzision am Mundboden  |
| 25.94 ↔    | Sonstige Glossotomie  | 27.49.99 ↔ | Sonstige Exzision in der Mundhöhle, sonstige   |
| 27.1 ↔     | Inzision am Gaumen  | 27.54.00 ↔ | Plastische Rekonstruktion einer (angeborenen) Lippenspalte, n.n.bez.                               |
| 27.21.20 ↔ | Offene Biopsie (mit Inzision) am knöchernen Gaumen  | 27.54.99 ↔ | Plastische Rekonstruktion einer (angeborenen) Lippenspalte, sonstige                               |
| 27.22.20 ↔ | Offene Biopsie (mit Inzision) an Uvula und weichem Gaumen   | 27.55.00 ↔ | Vollhauttransplantat an Lippe und Mund, n.n.bez.   |
| 27.24.20 ↔ | Offene Biopsie (mit Inzision) an Wangenschleimhaut, Mundboden und sonstigen Strukturen in der Mundhöhle | 27.55.10 ↔ | Kleinflächiges Vollhauttransplantat an Lippe und Mund  |
| 27.24.99 ↔ | Biopsie in der Mundhöhle, an nicht bezeichneter Struktur, sonstige                                      | 27.55.20 ↔ | Grossflächiges Vollhauttransplantat an Lippe und Mund  |
| 27.31.00 ↔ | Lokale Exzision oder Destruktion von Läsion oder Gewebe am knöchernen Gaumen, n.n.bez.                  | 27.55.99 ↔ | Vollhauttransplantat an Lippe und Mund, sonstige   |
| 27.31.10 ↔ | Lokale Exzision von Läsion oder Gewebe am knöchernen Gaumen   |            |  |
| 27.31.20 ↔ | Partielle Exzision von Läsion oder Gewebe am knöchernen Gaumen  |            |  |

|            |  |            |   |
|------------|--|------------|---|
| 27.58 ↔    | Revision eines gestielten oder freien Lappens oder freien Hauttransplantates an Lippe und Mund                               | 86.42.11 ↔ | Radikale und grossflächige Exzision von Läsion oder Gewebe an Haut und Subkutangewebe, mit primärem Wundverschluss, am Kopf |
| 27.59.20 ↔ | Kleinflächige Weichteildeckung durch kultivierte Keratinozyten an der Lippe  | 86.42.12 ↔ | Radikale und grossflächige Exzision von Läsion oder Gewebe an Haut und Subkutangewebe, mit primärem Wundverschluss, am Hals |
| 27.59.21 ↔ | Grossflächige Weichteildeckung durch kultivierte Keratinozyten an der Lippe  | 86.43.11 ↔ | Radikale und grossflächige Exzision von Läsion oder Gewebe an Haut und Subkutangewebe, mit plastischer Deckung, am Kopf     |
| 27.59.30 ↔ | Kleinflächige temporäre Weichteildeckung durch Kombination mehrerer Verfahren an der Lippe                                   | 86.43.12 ↔ | Radikale und grossflächige Exzision von Läsion oder Gewebe an Haut und Subkutangewebe, mit plastischer Deckung, am Hals     |
| 27.59.31 ↔ | Grossflächige temporäre Weichteildeckung durch Kombination mehrerer Verfahren an der Lippe                                   | 86.6B.11 ↔ | Autologe Spalthauttransplantation, kleinflächig, am Kopf  |
| 27.59.41 ↔ | Sonstige plastische Rekonstruktion an Lippe und Mund mit gestieltem Fernlappen   | 86.6B.12 ↔ | Autologe Spalthauttransplantation, kleinflächig, am Hals  |
| 27.59.60 ↔ | Einsetzen eines Gewebeexpanders an der Lippe   | 86.6B.21 ↔ | Autologe Spalthauttransplantation, grossflächig, am Kopf  |
| 27.59.99 ↔ | Sonstige plastische Rekonstruktion an Lippe und Mund, sonstige   | 86.6B.22 ↔ | Autologe Spalthauttransplantation, grossflächig, am Hals  |
| 27.71 ↔    | Inzision an der Uvula  | 86.83.11 ↔ | Gewebereduktionsplastik an Kopf und Hals  |
| 27.72 ↔    | Exzision an der Uvula  |            |   |
| 27.79 ↔    | Operationen an der Uvula, sonstige   |            |   |
| 27.99 ↔    | Sonstige Operationen an Mundhöhle und Gesicht, sonstige  |            |   |
| 86.41.11 ↔ | Radikale und grossflächige Exzision von Läsion oder Gewebe an Haut und Subkutangewebe, ohne primären Wundverschluss, am Kopf |            |   |
| 86.41.12 ↔ | Radikale und grossflächige Exzision von Läsion oder Gewebe an Haut und Subkutangewebe, ohne primären Wundverschluss, am Hals |            |   |

**ADRG D09****Tonsillektomie bei bösartiger Neubildung oder verschiedene Eingriffe an Ohr, Nase, Mund und Hals mit schweren CC**

(Hauptdiagnose in Tabelle D09-1 und Prozedur in Tabelle D09-2) oder (mindestens eine Prozedur in Tabelle D09-3 und PCCL > 2)

**DRG D09A****Tonsillektomie bei bösartiger Neubildung mit schweren CC oder verschiedene Eingriffe an Ohr, Nase, Mund und Hals mit schweren CC**

PCCL > 2

**DRG D09B****Tonsillektomie bei bösartiger Neubildung****Diagnose D09-1**

|       |  |       |   |
|-------|--|-------|---|
| C00.0 | Bösartige Neubildung: Äußere Oberlippe   | C04.0 | Bösartige Neubildung: Vorderer Teil des Mundbodens  |
| C00.1 | Bösartige Neubildung: Äußere Unterlippe  | C04.1 | Bösartige Neubildung: Seitlicher Teil des Mundbodens  |
| C00.2 | Bösartige Neubildung: Äußere Lippe, nicht näher bezeichnet                           | C04.8 | Bösartige Neubildung: Mundboden, mehrere Teilbereiche überlappend   |
| C00.3 | Bösartige Neubildung: Oberlippe, Innenseite  | C04.9 | Bösartige Neubildung: Mundboden, nicht näher bezeichnet   |
| C00.4 | Bösartige Neubildung: Unterlippe, Innenseite   | C05.0 | Bösartige Neubildung: Harter Gaumen   |
| C00.5 | Bösartige Neubildung: Lippe, nicht näher bezeichnet, Innenseite                      | C05.1 | Bösartige Neubildung: Weicher Gaumen  |
| C00.6 | Bösartige Neubildung: Lippenkommissur  | C05.2 | Bösartige Neubildung: Uvula   |
| C00.8 | Bösartige Neubildung: Lippe, mehrere Teilbereiche überlappend                        | C05.8 | Bösartige Neubildung: Gaumen, mehrere Teilbereiche überlappend  |
| C00.9 | Bösartige Neubildung: Lippe, nicht näher bezeichnet                                  | C05.9 | Bösartige Neubildung: Gaumen, nicht näher bezeichnet  |
| C01   | Bösartige Neubildung des Zungengrundes   | C06.0 | Bösartige Neubildung: Wangenschleimhaut   |
| C02.0 | Bösartige Neubildung: Zungenrücken   | C06.1 | Bösartige Neubildung: Vestibulum oris   |
| C02.1 | Bösartige Neubildung: Zungenrand   | C06.2 | Bösartige Neubildung: Retromolarregion  |
| C02.2 | Bösartige Neubildung: Zungenunterfläche  | C06.8 | Bösartige Neubildung: Sonstige und nicht näher bezeichnete Teile des Mundes, mehrere Teilbereiche überlappend |
| C02.3 | Bösartige Neubildung: Vordere zwei Drittel der Zunge, Bereich nicht näher bezeichnet | C06.9 | Bösartige Neubildung: Mund, nicht näher bezeichnet  |
| C02.4 | Bösartige Neubildung: Zungentonsille   | C07   | Bösartige Neubildung der Parotis  |
| C02.8 | Bösartige Neubildung: Zunge, mehrere Teilbereiche überlappend                        | C08.0 | Bösartige Neubildung: Glandula submandibularis  |
| C02.9 | Bösartige Neubildung: Zunge, nicht näher bezeichnet                                  | C08.1 | Bösartige Neubildung: Glandula sublingualis   |
| C03.0 | Bösartige Neubildung: Oberkieferzahnfleisch  |       |   |
| C03.1 | Bösartige Neubildung: Unterkieferzahnfleisch   |       |   |
| C03.9 | Bösartige Neubildung: Zahnfleisch, nicht näher bezeichnet                            |       |   |

|       |  |        |  |
|-------|--|--------|--|
| C08.8 | Bösartige Neubildung: Große Speicheldrüsen, mehrere Teilbereiche überlappend | C14.2  | Bösartige Neubildung: Lymphatischer Rachenring [Waldeyer]                            |
| C08.9 | Bösartige Neubildung: Große Speicheldrüse, nicht näher bezeichnet            | C14.8  | Bösartige Neubildung: Lippe, Mundhöhle und Pharynx, mehrere Teilbereiche überlappend |
| C09.0 | Bösartige Neubildung: Fossa tonsillaris                                      | C30.0  | Bösartige Neubildung: Nasenhöhle   |
| C09.1 | Bösartige Neubildung: Gaumenbogen (vorderer) (hinterer)                      | C30.1  | Bösartige Neubildung: Mittelohr  |
| C09.8 | Bösartige Neubildung: Tonsille, mehrere Teilbereiche überlappend             | C31.0  | Bösartige Neubildung: Sinus maxillaris [Kieferhöhle]                                 |
| C09.9 | Bösartige Neubildung: Tonsille, nicht näher bezeichnet                       | C31.1  | Bösartige Neubildung: Sinus ethmoidalis [Siebbeinzellen]                             |
| C10.0 | Bösartige Neubildung: Vallecula epiglottica                                  | C31.2  | Bösartige Neubildung: Sinus frontalis [Stirnhöhle]                                   |
| C10.1 | Bösartige Neubildung: Vorderfläche der Epiglottis                            | C31.3  | Bösartige Neubildung: Sinus sphenoidalis [Keilbeinhöhle]                             |
| C10.2 | Bösartige Neubildung: Seitenwand des Oropharynx                              | C31.8  | Bösartige Neubildung: Nasennebenhöhlen, mehrere Teilbereiche überlappend             |
| C10.3 | Bösartige Neubildung: Hinterwand des Oropharynx                              | C31.9  | Bösartige Neubildung: Nasennebenhöhle, nicht näher bezeichnet                        |
| C10.4 | Bösartige Neubildung: Kiemengang   | C32.0  | Bösartige Neubildung: Glottis  |
| C10.8 | Bösartige Neubildung: Oropharynx, mehrere Teilbereiche überlappend           | C32.1  | Bösartige Neubildung: Supraglottis   |
| C10.9 | Bösartige Neubildung: Oropharynx, nicht näher bezeichnet                     | C32.2  | Bösartige Neubildung: Subglottis   |
| C11.0 | Bösartige Neubildung: Obere Wand des Nasopharynx                             | C32.3  | Bösartige Neubildung: Larynxknorpel  |
| C11.1 | Bösartige Neubildung: Hinterwand des Nasopharynx                             | C32.8  | Bösartige Neubildung: Larynx, mehrere Teilbereiche überlappend                       |
| C11.2 | Bösartige Neubildung: Seitenwand des Nasopharynx                             | C32.9  | Bösartige Neubildung: Larynx, nicht näher bezeichnet                                 |
| C11.3 | Bösartige Neubildung: Vorderwand des Nasopharynx                             | C39.0  | Bösartige Neubildung: Obere Atemwege, Teil nicht näher bezeichnet                    |
| C11.8 | Bösartige Neubildung: Nasopharynx, mehrere Teilbereiche überlappend          | C41.02 | Bösartige Neubildung des Knochens und des Gelenkknorpels: Maxillofazial              |
| C11.9 | Bösartige Neubildung: Nasopharynx, nicht näher bezeichnet                    | C41.1  | Bösartige Neubildung des Knochens und des Gelenkknorpels: Unterkieferknochen         |
| C12   | Bösartige Neubildung des Recessus piriformis                                 | C46.2  | Kaposi-Sarkom des Gaumens  |
| C13.0 | Bösartige Neubildung: Regio postcricoidea                                    | C76.0  | Bösartige Neubildung ungenau bezeichneter Lokalisationen: Kopf, Gesicht und Hals     |
| C13.1 | Bösartige Neubildung: Aryepiglottische Falte, hypopharyngeale Seite          | D00.0  | Carcinoma in situ: Lippe, Mundhöhle und Pharynx                                      |
| C13.2 | Bösartige Neubildung: Hinterwand des Hypopharynx                             | D02.0  | Carcinoma in situ: Larynx  |
| C13.8 | Bösartige Neubildung: Hypopharynx, mehrere Teilbereiche überlappend          | D37.0  | Neubildung unsicheren oder unbekanntem Verhaltens: Lippe, Mundhöhle und Pharynx      |
| C13.9 | Bösartige Neubildung: Hypopharynx, nicht näher bezeichnet                    | D38.0  | Neubildung unsicheren oder unbekanntem Verhaltens: Larynx                            |
| C14.0 | Bösartige Neubildung: Pharynx, nicht näher bezeichnet                        | H60.2  | Otitis externa maligna   |

### Prozedur D09-2

|            |  |            |   |
|------------|--|------------|---|
| 28.0 ↔     | Inzision und Drainage an Tonsillen und peritonsillären Strukturen    | 28.5X.10 ↔ | Exzision der Zungengrundtonsille, transoral                                   |
| 28.2X.00 ↔ | Tonsillektomie ohne Adenoidektomie, n.n.bez.                         | 28.5X.11 ↔ | Exzision der Zungengrundtonsille, durch Pharyngotomie                         |
| 28.2X.10 ↔ | Partielle Resektion der Tonsille [Tonsillotomie] ohne Adenoidektomie | 28.5X.99 ↔ | Exzision der Zungengrundtonsille, sonstige Adenoidektomie ohne Tonsillektomie |
| 28.2X.11 ↔ | Totale Tonsillektomie ohne Adenoidektomie                            | 28.6 ↔     | Blutstillung nach Tonsillektomie  |
| 28.2X.12 ↔ | Abszessonsillektomie   | 28.7X.00 ↔ | Blutstillung nach Tonsillektomie und Adenoidektomie, n.n.bez.                 |
| 28.2X.99 ↔ | Tonsillektomie ohne Adenoidektomie, sonstige                         | 28.7X.10 ↔ | Blutstillung nach Tonsillektomie  |
| 28.3X.00 ↔ | Tonsillektomie mit Adenoidektomie, n.n.bez.                          | 28.7X.11 ↔ | Blutstillung nach Adenoidektomie  |
| 28.3X.10 ↔ | Partielle Resektion der Tonsille [Tonsillotomie] mit Adenoidektomie  | 28.7X.99 ↔ | Blutstillung nach Tonsillektomie und Adenoidektomie, sonstige                 |
| 28.3X.11 ↔ | Totale Tonsillektomie mit Adenoidektomie                             | 28.91 ↔    | Entfernen eines Fremdkörpers von Tonsillen und Adenoiden durch Inzision       |
| 28.3X.12 ↔ | Abszessonsillektomie mit Adenoidektomie                              | 28.92 ↔    | Exzision einer Läsion an Tonsillen und Adenoiden                              |
| 28.3X.99 ↔ | Tonsillektomie mit Adenoidektomie, sonstige                          | 28.99 ↔    | Sonstige Operationen an Tonsillen und Adenoiden, sonstige                     |
| 28.4 ↔     | Exzision eines Tonsillenrestes                                       |            |   |
| 28.5X.00 ↔ | Exzision der Zungengrundtonsille, n.n.bez.                           |            |   |



## Prozedur D09-3

|            |  |            |   |
|------------|--|------------|---|
| 06.09.00 ↔ | Sonstige Inzision im Gebiet der Schilddrüse, n.n.bez.                                | 19.29.00 ↔ | Sonstige Revision einer Stapedotomie, Stapedektomie und Stapesplastik, n.n.bez.   |
| 06.09.10 ↔ | Sonstige Inzision im Gebiet der Schilddrüse, ohne weitere Massnahmen                 | 19.29.10 ↔ | Sonstige Revision einer Stapedotomie und Stapedektomie mit Stapesprothese   |
| 06.09.11 ↔ | Sonstige Inzision im Gebiet der Schilddrüse, Drainage                                | 19.29.11 ↔ | Sonstige Revision einer Stapedotomie und Stapedektomie mit autogener Stapesprothese   |
| 06.09.12 ↔ | Sonstige Inzision im Gebiet der Schilddrüse, Exploration                             | 19.29.12 ↔ | Sonstige Revision einer Stapedotomie und Stapedektomie mit alloplastischer Stapesprothese   |
| 06.09.99 ↔ | Sonstige Inzision im Gebiet der Schilddrüse, sonstige                                | 19.29.13 ↔ | Sonstige Revision einer Stapesplastik (ohne Inkus-Ersatz)   |
| 06.91 ↔    | Durchtrennung des Isthmus thyreoideae  | 19.29.99 ↔ | Sonstige Revision einer Stapedotomie, Stapedektomie und Stapesplastik, sonstige   |
| 09.3 ↔     | Sonstige Operationen an der Tränendrüse  | 19.3 ↔     | Sonstige Operationen an den Gehörknöchelchen  |
| 09.6 ↔     | Exzision an Tränensack und ableitenden Tränenwegen                                   | 19.4 ↔     | Myringoplastik  |
| 09.81 ↔    | Dakryozystorhinostomie   | 19.52 ↔    | Tympanoplastik Typ II   |
| 09.99 ↔    | Sonstige Operation am Tränensystem, sonstige   | 19.53 ↔    | Tympanoplastik Typ III  |
| 18.01 ↔    | Perforation des Ohrläppchens   | 19.54 ↔    | Tympanoplastik Typ IV   |
| 18.09 ↔    | Inzision am äusseren Ohr, sonstige   | 19.55 ↔    | Tympanoplastik Typ V  |
| 18.21 ↔    | Exzision einer präaurikulären Fistel oder eines präaurikulären Sinus                 | 19.56.00 ↔ | Tympanoplastik und Ossikuloplastik, n.n.bez.  |
| 18.29.12 ↔ | Exzision einer anderen Läsion am äusseren Ohr oder im äusseren Gehörgang             | 19.56.10 ↔ | Tympanoplastik mit Antrotomie, Attikotomie, Attikoantrotomie oder Mastoidektomie, ohne Implantation einer Prothese oder mit Implantation eines autogenen Ossikels |
| 18.31 ↔    | Radikale Exzision einer Läsion am äusseren Ohr                                       | 19.56.11 ↔ | Tympanoplastik mit Antrotomie, Attikotomie, Attikoantrotomie oder Mastoidektomie, mit Implantation einer alloplastischen, allogenen oder xenogenen Prothese       |
| 18.32 ↔    | Resektion der Ohrmuschel, total  | 19.56.20 ↔ | Tympanoplastik mit Anlage einer Ohrradikalhöhle (offene Kavität), ohne Implantation einer Prothese oder mit Implantation eines autogenen Ossikels                 |
| 18.33 ↔    | Exzision von Knorpel am äusseren Ohr zur Transplantation                             | 19.56.21 ↔ | Tympanoplastik mit Anlage einer Ohrradikalhöhle (offene Kavität), mit Implantation einer alloplastischen, allogenen oder xenogenen Prothese                       |
| 18.5 ↔     | Chirurgische Korrektur absteigender Ohren  | 19.56.99 ↔ | Tympanoplastik und Ossikuloplastik, sonstige  |
| 18.6X.00 ↔ | Rekonstruktion des äusseren Gehörgangs, n.n.bez.                                     | 19.6 ↔     | Revision einer Tympanoplastik   |
| 18.6X.10 ↔ | Erweiterung des äusseren Gehörgangs  | 19.9X.11 ↔ | Verkleinerung einer Radikalhöhle  |
| 18.6X.20 ↔ | Rekonstruktion eines (bestehenden) äusseren Gehörgangs                               | 19.9X.12 ↔ | Rekonstruktion des Mittelohrs, Reimplantation, Rekonstruktion der hinteren Gehörgangswand   |
| 18.6X.30 ↔ | Konstruktion eines (nicht bestehenden) äusseren Gehörgangs                           | 19.9X.13 ↔ | Rekonstruktion des Mittelohrs   |
| 18.6X.99 ↔ | Rekonstruktion des äusseren Gehörgangs, sonstige                                     | 19.9X.14 ↔ | Verschluss einer Mastoid-Fistel   |
| 18.71.00 ↔ | Ohrmuschelaufbau, n.n.bez.   | 19.9X.19 ↔ | Mikrochirurgische Operationen am Mittelohr, sonstige  |
| 18.71.10 ↔ | Ohrmuschelaufbau, partiell, n.n.bez.   | 19.9X.99 ↔ | Sonstige plastische Rekonstruktion am Mittelohr, sonstige   |
| 18.71.11 ↔ | Ohrmuschelaufbau, partiell mit Gewebeexpander  | 20.01 ↔    | Myringotomie mit Paukenröhrcheneinlage  |
| 18.71.12 ↔ | Ohrmuschelaufbau, partiell mit Galealappen   | 20.21 ↔    | Inzision am Mastoid   |
| 18.71.13 ↔ | Ohrmuschelaufbau, partiell mit Knorpeltransplantat                                   | 20.22 ↔    | Inzision an den Pyramidenzellen   |
| 18.71.14 ↔ | Ohrmuschelaufbau, partiell mit mikrovaskulärem Lappen                                | 20.23.00 ↔ | Inzision am Mittelohr, n.n.bez.   |
| 18.71.19 ↔ | Ohrmuschelaufbau, partiell, sonstige   | 20.23.10 ↔ | Antrotomie  |
| 18.71.20 ↔ | Ohrmuschelaufbau, total, n.n.bez.  | 20.23.11 ↔ | Attikotomie   |
| 18.71.21 ↔ | Ohrmuschelaufbau, total mit Gewebeexpander   | 20.23.12 ↔ | Tympanotomie mit Abdichtung der runden und/oder ovalen Fenstermembran   |
| 18.71.22 ↔ | Ohrmuschelaufbau, total mit Galealappen  | 20.23.13 ↔ | Explorative Tympanotomie  |
| 18.71.23 ↔ | Ohrmuschelaufbau, total mit Knorpeltransplantat                                      | 20.23.99 ↔ | Inzision am Mittelohr, sonstige   |
| 18.71.24 ↔ | Ohrmuschelaufbau, total mit mikrovaskulärem Lappen                                   | 20.32.01 ↔ | Biopsie am Mittelohr  |
| 18.71.29 ↔ | Ohrmuschelaufbau, total, sonstige  | 20.32.02 ↔ | Biopsie am Innenohr   |
| 18.71.30 ↔ | Implantation von alloplastischen Materialien beim Aufbau einer Ohrmuschel            | 20.32.99 ↔ | Biopsie an Mittel- und Innenohr, sonstige   |
| 18.71.99 ↔ | Ohrmuschelaufbau, sonstige   | 20.51.10 ↔ | Exzision einer Läsion an der Paukenhöhle  |
| 18.72 ↔    | Reinsertion eines amputierten Ohres  | 20.51.11 ↔ | Exzision einer Läsion an der Pyramidenspitze  |
| 18.79 ↔    | Sonstige plastische Rekonstruktion am äusseren Ohr, sonstige                         | 20.51.12 ↔ | Exzision einer Läsion an der Otobasis   |
| 19.0 ↔     | Mobilisation des Stapes  | 20.51.99 ↔ | Exzision einer Läsion am Mittelohr, sonstige  |
| 19.11 ↔    | Stapedektomie und Stapesplastik mit Einpassen einer Stapesprothese                   | 20.59 ↔    | Sonstige Exzision am Mittelohr, sonstige  |
| 19.19.00 ↔ | Sonstige Stapedektomie und Stapesplastiken, n.n.bez.                                 | 20.61.00 ↔ | (Initiale) Fenestration am Innenohr, n.n.bez.   |
| 19.19.10 ↔ | Stapedotomie mit Einpassen einer autogenen Stapesprothese (Inkus-Stapedotomie)       | 20.61.10 ↔ | Fenestration am Innenohr, ohne Implantation einer Prothese (initiales Verfahren)  |
| 19.19.11 ↔ | Stapedotomie mit Einpassen einer alloplastischen Stapesprothese (Inkus-Stapedotomie) | 20.61.99 ↔ | (Initiale) Fenestration am Innenohr, sonstige   |
| 19.19.12 ↔ | Malleo-Stapedotomie  | 20.62.00 ↔ | Revision einer Fenestration am Innenohr, n.n.bez.   |
| 19.19.99 ↔ | Sonstige Stapedektomie und Stapesplastiken, sonstige                                 |            |   |
| 19.21 ↔    | Revision einer Stapedotomie, Stapedektomie und Stapesplastik mit Inkus-Ersatz        |            |   |

|            |   |            |   |
|------------|---|------------|---|
| 20.62.10 ↔ | Revision einer Fenestration am Innenohr, ohne Implantation einer Prothese   | 30.09.11 ↔ | Dekortikation / Stripping einer Stimmlippe, ohne Thyreotomie                  |
| 20.62.99 ↔ | Revision einer Fenestration am Innenohr, sonstige Operationen an der Tuba auditiva                                  | 30.09.20 ↔ | Exzision oder Destruktion von Läsion oder Gewebe am Larynx, durch Thyreotomie |
| 20.8 ↔     | Tympanosympathektomie   | 30.09.21 ↔ | Dekortikation / Stripping einer Stimmlippe, durch Thyreotomie                 |
| 20.91 ↔    | Implantation von Knochenverankerungen am Felsenbein, Mittel- oder Innenohr  | 30.09.99 ↔ | Sonstige Exzision oder Destruktion von Läsion oder Gewebe am Larynx, sonstige |
| 20.99.10 ↔ | Verschluss einer Labyrinthfistel  | 30.21 ↔    | Epiglottidektomie   |
| 20.99.20 ↔ | Entfernung eines Kochleaimplantats oder implantierbaren Hörgerätes  | 30.22.00 ↔ | Chordektomie, n.n.bez.  |
| 20.99.30 ↔ | Sonstige Operationen an Innen- und Mittelohr, sonstige  | 30.22.10 ↔ | Chordektomie, endolaryngeal   |
| 20.99.99 ↔ | Stillung einer Epistaxis durch Exzision von nasaler Mukosa und Hauttransplantation an Septum und laterale Nasenwand | 30.22.11 ↔ | Chordektomie, durch Thyreotomie   |
| 21.07 ↔    | Lokale Exzision einer endonasalen Läsion, Zugang endonasal  | 30.22.99 ↔ | Chordektomie, sonstige  |
| 21.31.10 ↔ | Destruktion einer endonasalen Läsion  | 31.3 ↔     | Sonstige Inzisionen an Larynx und Trachea                                     |
| 21.31.12 ↔ | Exzision und lokale Destruktion einer anderen Läsion an der Nase  | 31.45 ↔    | Offene Biopsie an Larynx oder Trachea   |
| 21.32 ↔    | Submuköse Resektion des Nasenseptums  | 31.51 ↔    | Lokale Exzision von Läsion oder Gewebe an der Trachea, offen chirurgisch      |
| 21.5 ↔     | Verschluss einer Nasenfistel  | 31.61 ↔    | Naht einer Rissverletzung am Larynx   |
| 21.82 ↔    | Lösung von Synechien der Nase   | 31.62 ↔    | Verschluss einer Larynxfistel   |
| 21.91 ↔    | Marsupialisation einer Larynxzyste  | 31.63 ↔    | Revision einer Laryngostomie  |
| 30.01 ↔    | Sonstige Exzision oder Destruktion von Läsion oder Gewebe am Larynx, n.n.bez.                                       | 31.64 ↔    | Versorgung einer Larynxfraktur  |
| 30.09.00 ↔ | Exzision oder Destruktion von Läsion oder Gewebe am Larynx ohne Thyreotomie   | 31.75 ↔    | Rekonstruktion der Trachea und Konstruktion eines künstlichen Larynx          |
|            |   | 31.92 ↔    | Lösung von Adhäsionen an Trachea oder Larynx                                  |
|            |   | 31.98 ↔    | Sonstige Operationen am Larynx  |

**ADRG D12****Andere Eingriffe an Ohr, Nase, Mund und Hals**

Mindestens eine Prozedur in Tabelle D12-1 oder Prozedur in Tabelle D12-2 und Prozedur in Tabelle D12-3

**DRG D12A****Andere aufwendige Eingriffe oder Strahlentherapie oder mehrzeitige bestimmte OR-Prozeduren bei Krankheiten und Störungen des Ohres, der Nase, des Mundes und des Halses**

Mindestens eine Prozedur in Tabelle D12-4 oder Mehrzeitige\_bestimmte OR- Prozeduren

**DRG D12B****Andere Eingriffe an Ohr, Nase, Mund und Hals****Prozedur D12-1**

|            |  |            |  |
|------------|--|------------|--|
| 00.4B.11 ↔ | PTKI an Arterien der oberen Extremität oder Schulter | 00.4B.39 ↔ | PTKI an epifaszialen Venen, sonstige   |
| 00.4B.12 ↔ | PTKI an der Aorta                                    | 00.4B.41 ↔ | PTKI an künstlich angelegten Gefässen der oberen Extremität oder Schulter        |
| 00.4B.13 ↔ | PTKI an Lungengefässen                               | 00.4B.42 ↔ | PTKI an venösen oder Kunststoff- Dialyse-Shunts                                  |
| 00.4B.14 ↔ | PTKI an anderen thorakalen Arterien                  | 00.4B.43 ↔ | PTKI an thorakalen künstlich angelegten Gefässen                                 |
| 00.4B.15 ↔ | PTKI an viszerale Arterien                           | 00.4B.44 ↔ | PTKI an abdominalen künstlich angelegten Gefässen                                |
| 00.4B.16 ↔ | PTKI an der A. renalis                               | 00.4B.45 ↔ | PTKI an künstlich angelegten Gefässen am Oberschenkel und popliteal              |
| 00.4B.17 ↔ | PTKI an anderen abdominalen Arterien                 | 00.4B.46 ↔ | PTKI an künstlich angelegten Gefässen am Unterschenkel                           |
| 00.4B.18 ↔ | PTKI an Oberschenkel- Arterien und A. poplitea       | 00.4B.49 ↔ | PTKI an künstlich angelegten Gefässen an anderer Lokalisation                    |
| 00.4B.19 ↔ | PTKI an Arterien an anderer Lokalisation             | 01.24.30 ↔ | Zugang zur Schädelbasis, n.n.bez.  |
| 00.4B.1A ↔ | PTKI an Unterschenkel- Arterien                      | 01.24.31 ↔ | Zugang zur Schädelbasis, transoral   |
| 00.4B.21 ↔ | PTKI an Venen der oberen Extremität oder Schulter    | 01.24.32 ↔ | Zugang zur Schädelbasis, transoral mit Spaltung des weichen Gaumens              |
| 00.4B.22 ↔ | PTKI an der V. Cava                                  | 01.24.33 ↔ | Zugang zur Schädelbasis, transoral mit Spaltung des weichen sowie harten Gaumens |
| 00.4B.23 ↔ | PTKI an anderen thorakalen Venen                     | 01.24.34 ↔ | Zugang zur Schädelbasis, transsphenoidal   |
| 00.4B.24 ↔ | PTKI an Lebervenen                                   | 01.24.35 ↔ | Zugang zur Schädelbasis, transethmoidal  |
| 00.4B.25 ↔ | PTKI an viszerale Venen                              | 01.24.36 ↔ | Zugang zur Schädelbasis, transmastoidal  |
| 00.4B.26 ↔ | PTKI an anderen abdominalen Venen                    | 01.24.37 ↔ | Zugang zur Schädelbasis, translabyrinthär  |
| 00.4B.27 ↔ | PTKI an Oberschenkel- Venen                          | 01.24.38 ↔ | Zugang zur Schädelbasis, transpyramidal  |
| 00.4B.28 ↔ | PTKI an Unterschenkel- Venen                         | 01.24.39 ↔ | Zugang zur Schädelbasis, sonstige  |
| 00.4B.29 ↔ | PTKI an Venen, sonstige                              |            |  |
| 00.4B.31 ↔ | PTKI an der V. saphena magna                         |            |  |
| 00.4B.32 ↔ | PTKI an der V. saphena parva                         |            |  |
| 00.4B.33 ↔ | PTKI an epifaszialen Seitenäste des Beines           |            |  |
| 00.4B.34 ↔ | PTKI an epifaszialen Armvenen                        |            |  |

|            |   |            |  |
|------------|---|------------|--|
| 01.24.3A ↔ | Zugang zur Schädelbasis, transkondylär  | 21.32 ↔    | Exzision und lokale Destruktion einer anderen Läsion an der Nase                               |
| 01.24.3B ↔ | Zugang zur Schädelbasis, transorbital   | 21.4X.00 ↔ | Resektion der Nase, n.n.bez.   |
| 01.24.3C ↔ | Zugang zur Schädelbasis, mit Le-Fort-I-Osteotomie   | 21.4X.12 ↔ | Resektion der Nase, partiell   |
| 01.24.3D ↔ | Zugang zur Schädelbasis, transnasal-transcribiform  | 21.4X.22 ↔ | Resektion der Nase, subtotal   |
| 01.24.3E ↔ | Zugang zur Schädelbasis, transnasal-transclival   | 21.4X.32 ↔ | Resektion der Nase, total  |
| 01.24.3F ↔ | Zugang zur Schädelbasis, transoral-transclival  | 21.4X.99 ↔ | Resektion der Nase, sonstige   |
| 01.24.3G ↔ | Zugang zur Schädelbasis, transnasal-transpterygoidal  | 21.99.00 ↔ | Sonstige Nasenoperationen, n.n.bez.  |
| 04.71 ↔    | Hypoglosso-faziale Anastomose   | 21.99.10 ↔ | Einseitige Resektion einer Choanalatresie transnasal endoskopisch                              |
| 04.72 ↔    | Akzessorio-faziale Anastomose   | 21.99.20 ↔ | Beidseitige Resektion einer Choanalatresie transnasal endoskopisch                             |
| 04.74.10 ↔ | Fazio-faziale Nerven-Anastomose   | 21.99.99 ↔ | Sonstige Nasenoperationen, sonstige  |
| 05.21 ↔    | Exzision des Ganglion sphenopalatinum   | 27.58 ↔    | Revision eines gestielten oder freien Lappens oder freien Hauttransplantates an Lippe und Mund |
| 05.22 ↔    | Zervikale Sympathektomie  | 27.59.20 ↔ | Kleinflächige Weichteildeckung durch kultivierte Keratinozyten an der Lippe                    |
| 05.29 ↔    | Sonstige Sympathektomie und Exzision eines Ganglions  | 27.59.21 ↔ | Grossflächige Weichteildeckung durch kultivierte Keratinozyten an der Lippe                    |
| 06.7X.00 ↔ | Exzision des Ductus oder Tractus thyreoglossus, n.n.bez.  | 27.59.30 ↔ | Kleinflächige temporäre Weichteildeckung durch Kombination mehrerer Verfahren an der Lippe     |
| 06.7X.10 ↔ | Exzision einer medianen Halszyste, ohne Resektion des medialen Zungenbeines                         | 27.59.31 ↔ | Grossflächige temporäre Weichteildeckung durch Kombination mehrerer Verfahren an der Lippe     |
| 06.7X.11 ↔ | Exzision einer medianen Halszyste, mit Resektion des medialen Zungenbeines                          | 27.59.41 ↔ | Sonstige plastische Rekonstruktion an Lippe und Mund mit gestieltem Fernlappen                 |
| 06.7X.12 ↔ | Exzision einer medianen Halsfistel, ohne Resektion des medialen Zungenbeines                        | 27.59.60 ↔ | Einsetzen eines Gewebeexpanders an der Lippe   |
| 06.7X.13 ↔ | Exzision einer medianen Halsfistel, mit Resektion des medialen Zungenbeines                         | 27.59.99 ↔ | Sonstige plastische Rekonstruktion an Lippe und Mund, sonstige                                 |
| 06.7X.14 ↔ | Sekundärer Eingriff zur Exzision des Ductus thyreoglossus, mit Resektion des medialen Zungenbeines  | 27.61 ↔    | Naht einer Rissverletzung am Gaumen  |
| 06.7X.15 ↔ | Sekundärer Eingriff zur Exzision des Ductus thyreoglossus, ohne Resektion des medialen Zungenbeines | 27.62.00 ↔ | Korrektur einer Gaumenspalte, n.n.bez.   |
| 06.7X.99 ↔ | Exzision des Ductus oder Tractus thyreoglossus, sonstige  | 27.62.10 ↔ | Primäre plastische Rekonstruktion am knöchernen Gaumen ohne Knochentransplantat                |
| 09.44 ↔    | Intubation des Ductus nasolacrimalis  | 27.62.11 ↔ | Primäre plastische Rekonstruktion am knöchernen Gaumen mit Knochentransplantat                 |
| 16.61.00 ↔ | Sekundäres Einsetzen eines Augenimplantats, n.n.bez.  | 27.62.12 ↔ | Primäre plastische Rekonstruktion am weichen Gaumen  |
| 16.61.10 ↔ | Sekundäres Einsetzen eines Augenimplantats, Haut-Fettgewebe-Transplantat                            | 27.62.20 ↔ | Sekundäre plastische Rekonstruktion am knöchernen Gaumen ohne Knochentransplantat              |
| 16.61.99 ↔ | Sekundäres Einsetzen eines Augenimplantats, sonstige  | 27.62.21 ↔ | Sekundäre plastische Rekonstruktion am knöchernen Gaumen mit Knochentransplantat               |
| 16.62.00 ↔ | Revision und Reinsertion eines Augenimplantats, n.n.bez.  | 27.62.22 ↔ | Sekundäre plastische Rekonstruktion am weichen Gaumen  |
| 16.62.10 ↔ | Revision eines Augenimplantats  | 27.62.99 ↔ | Korrektur einer Gaumenspalte, sonstige   |
| 16.62.20 ↔ | Wechsel eines Augenimplantats, Einführung eines Haut-Fettgewebe-Transplantates                      | 27.63.00 ↔ | Revision der Korrektur einer Gaumenspalte, n.n.bez.  |
| 16.62.29 ↔ | Sonstiger Wechsel eines Augenimplantats   | 27.63.10 ↔ | Revision der Korrektur einer Gaumenspalte, Kieferplastik                                       |
| 16.62.99 ↔ | Revision und Reinsertion eines Augenimplantats, sonstige  | 27.63.11 ↔ | Revision der Korrektur einer Gaumenspalte, Kieferplastik mit Osteoplastik                      |
| 16.63 ↔    | Revision einer Eukleationstasche mit Transplantat   | 27.63.20 ↔ | Revision der Korrektur einer Gaumenspalte, Sekundäroperation der Kieferspalte                  |
| 16.64 ↔    | Sonstige Revision einer Eukleationstasche   | 27.63.99 ↔ | Revision der Korrektur einer Gaumenspalte, sonstige  |
| 16.66 ↔    | Sonstige Revision einer Exenterationshöhle  | 27.64 ↔    | Einsetzen eines Gaumenimplantats   |
| 16.81 ↔    | Versorgung einer Orbitawunde  | 27.69.10 ↔ | Plastische Rekonstruktion am weichen Gaumen  |
| 16.98.10 ↔ | Rekonstruktion der Orbita, n.n.bez.   | 27.69.11 ↔ | Plastische Rekonstruktion am knöchernen Gaumen   |
| 16.98.11 ↔ | Rekonstruktion der Orbitawand mit mikrovasikulärem Lappen   | 27.69.99 ↔ | Sonstige plastische Rekonstruktion am Gaumen, sonstige   |
| 16.98.19 ↔ | Sonstige Rekonstruktion der Orbitawand  | 27.73 ↔    | Plastische Rekonstruktion an der Uvula   |
| 16.98.20 ↔ | Knöcherne Dekompression der Orbita  | 29.0 ↔     | Pharyngotomie  |
| 16.98.21 ↔ | Resektion von Fettgewebe aus der Orbita   | 29.12.20 ↔ | Offene Biopsie am Hypopharynx  |
| 18.21 ↔    | Exzision einer präaurikulären Fistel oder eines präaurikulären Sinus                                | 29.12.30 ↔ | Offene Biopsie am Nasopharynx  |
| 18.29.12 ↔ | Exzision einer anderen Läsion am äusseren Ohr oder im äusseren Gehörgang                            | 29.2X.00 ↔ | Exzision von branchiogener Zyste oder Rest der Kiemenspalte, n.n.bez.                          |
| 18.31 ↔    | Radikale Exzision einer Läsion am äusseren Ohr  | 29.2X.10 ↔ | Exzision einer lateralen Halszyste   |
| 18.32 ↔    | Resektion der Ohrmuschel, total   | 29.2X.11 ↔ | Exzision von branchiogener Zyste oder Rest der Kiemenspalte als sekundär Eingriff              |
| 21.04 ↔    | Stillung einer Epistaxis durch Ligatur der Aa. ethmoidales  | 29.2X.20 ↔ | Operation an Kiemengangsresten, n.n.bez.   |
| 21.05 ↔    | Stillung einer Epistaxis durch (transantrale) Ligatur der A. maxillaris                             | 29.2X.21 ↔ | Operation an Kiemengangsresten, sekundärer Eingriff  |
| 21.06 ↔    | Stillung einer Epistaxis durch Ligatur der A. carotis externa                                       | 29.2X.99 ↔ | Exzision von branchiogener Zyste oder Rest der Kiemenspalte, sonstige                          |
| 21.09.10 ↔ | Stillung einer Epistaxis durch Ligatur der A. sphenopalatina  | 29.31 ↔    | Krikopharyngeale Myotomie  |

|   |   |
|---|---|
| 29.32.00 ↔ Pharyngeale Divertikulektomie, n.n.bez.  | 30.4X.22 ↔ Radikale Laryngektomie, mit Pharyngektomie und Schilddrüsenresektion, Rekonstruktion mit nicht vaskularisiertem Transplantat |
| 29.32.10 ↔ Endoskopisches Divertikulostomie eines Zenker-Divertikels  | 30.4X.23 ↔ Radikale Laryngektomie, mit Pharyngektomie und Schilddrüsenresektion, Rekonstruktion mit gestieltem regionalen Lappen        |
| 29.32.11 ↔ Divertikulektomie eines Zenker-Divertikels   | 30.4X.24 ↔ Radikale Laryngektomie, mit Pharyngektomie und Schilddrüsenresektion, Rekonstruktion mit gestieltem Lappen                   |
| 29.32.99 ↔ Pharyngeale Divertikulektomie, sonstige  | 30.4X.26 ↔ Radikale Laryngektomie, mit Pharyngektomie und Schilddrüsenresektion, Rekonstruktion mit freiem Darmtransplantat             |
| 29.33.00 ↔ (Partielle) Pharyngektomie, n.n.bez.   | 30.4X.27 ↔ Radikale Laryngektomie, mit Pharyngektomie und Schilddrüsenresektion, Rekonstruktion mit Magenhochzug                        |
| 29.33.10 ↔ Partielle Pharyngektomie, ohne Rekonstruktion  | 30.4X.29 ↔ Radikale Laryngektomie, mit Pharyngektomie und Schilddrüsenresektion, sonstige Rekonstruktion                                |
| 29.33.11 ↔ Partielle Pharyngektomie, Rekonstruktion mit gestieltem regionalen oder Fernlappen                           | 30.4X.99 ↔ Radikale Laryngektomie, sonstige   |
| 29.33.20 ↔ Totale Pharyngektomie, Rekonstruktion mit gestieltem regionalen oder Fernlappen                              | 31.71 ↔ Naht einer Rissverletzung an der Trachea  |
| 29.33.99 ↔ (Partielle) Pharyngektomie, sonstige   | 31.72 ↔ Verschluss einer äusseren trachealen Fistel   |
| 29.39 ↔ Exzision oder Destruktion von Läsion oder Gewebe am Pharynx, sonstige   | 31.73 ↔ Verschluss einer anderen trachealen Fistel  |
| 29.4X.10 ↔ Plastische Rekonstruktion am Pharynx, mit lokaler Schleimhaut oder freiem Hautlappen                         | 31.79.00 ↔ Sonstige plastische Rekonstruktion an der Trachea, n.n.bez.  |
| 29.4X.11 ↔ Plastische Rekonstruktion am Pharynx, mit gestieltem myokutanen Lappen                                       | 31.79.11 ↔ Plastische Rekonstruktion der Trachea (Tracheatransplantation)   |
| 29.4X.99 ↔ Plastische Rekonstruktion am Pharynx, sonstige   | 31.79.12 ↔ Tracheopexie   |
| 29.51 ↔ Naht einer Risswunde am Pharynx   | 31.79.13 ↔ End-zu-End-Anastomose der Trachea (bei Ruptur)   |
| 29.52 ↔ Verschluss einer branchiogenen Fistel   | 31.79.14 ↔ Cricotracheale Resektion   |
| 29.53 ↔ Verschluss einer anderen Pharynxfistel  | 31.79.15 ↔ Sonstige (plastische) Rekonstruktion an der Trachea bei Trachealstenose  |
| 29.54 ↔ Lösung von Adhäsionen am Pharynx  | 31.79.99 ↔ Sonstige plastische Rekonstruktion an der Trachea, sonstige  |
| 29.59 ↔ Sonstige plastische Rekonstruktion am Pharynx, sonstige   | 31.91 ↔ Durchtrennung des N. laryngeus  |
| 29.92 ↔ Durchtrennung des N. glossopharyngeus   | 31.96 ↔ Einsetzen eines Larynx- oder Trachea-Stents   |
| 29.99 ↔ Sonstige Operationen am Pharynx, sonstige   | 31.97 ↔ Dilatation der Trachea, endoskopisch  |
| 30.22.00 ↔ Chordektomie, n.n.bez.   | 31.99.00 ↔ Sonstige Operationen an der Trachea, n.n.bez.  |
| 30.22.10 ↔ Chordektomie, endolaryngeal  | 31.99.99 ↔ Sonstige Operationen an der Trachea, sonstige  |
| 30.22.11 ↔ Chordektomie, durch Thyreotomie  | 34.06 ↔ Thorakoskopische Drainage der Pleurahöhle   |
| 30.22.99 ↔ Chordektomie, sonstige   | 34.20 ↔ Thorakoskopische Pleurabiopsie  |
| 30.3X.00 ↔ Vollständige Laryngektomie, n.n.bez.   | 34.21.00 ↔ Transpleurale Thorakoskopie, n.n.bez.  |
| 30.3X.10 ↔ Vollständige Laryngektomie, ohne Rekonstruktion  | 34.21.10 ↔ Transpleurale Thorakoskopie, Ersteingriff  |
| 30.3X.11 ↔ Vollständige Laryngektomie, Rekonstruktion mit lokaler Schleimhaut   | 34.21.20 ↔ Transpleurale Thorakoskopie, Reeingriff  |
| 30.3X.12 ↔ Vollständige Laryngektomie, Rekonstruktion mit nicht vaskularisiertem Transplantat                           | 34.21.99 ↔ Transpleurale Thorakoskopie, sonstige  |
| 30.3X.13 ↔ Vollständige Laryngektomie, Rekonstruktion mit gestieltem regionalen Lappen                                  | 38.12 ↔ Enderarteriektomie von anderen Gefässen an Kopf und Hals  |
| 30.3X.14 ↔ Vollständige Laryngektomie, Rekonstruktion mit gestieltem Fernlappen   | 38.32.10 ↔ Resektion von extrakraniellen Arterien an Kopf und Hals mit Anastomose   |
| 30.3X.16 ↔ Vollständige Laryngektomie, Rekonstruktion mit freiem Darmtransplantat                                       | 38.32.21 ↔ Resektion der V. jugularis mit Anastomose  |
| 30.3X.17 ↔ Vollständige Laryngektomie, Rekonstruktion mit Magenhochzug  | 38.32.22 ↔ Resektion von oberflächlichen extrakraniellen Venen an Kopf und Hals mit Anastomose  |
| 30.3X.19 ↔ Vollständige Laryngektomie, sonstige Rekonstruktion  | 38.32.99 ↔ Resektion von anderen Gefässen an Kopf und Hals mit Anastomose, sonstige   |
| 30.3X.99 ↔ Vollständige Laryngektomie, sonstige   | 38.42 ↔ Resektion von anderen Blutgefässen an Kopf und Hals mit Ersatz  |
| 30.4X.00 ↔ Radikale Laryngektomie, n.n.bez.   | 38.7X.21 ↔ Einsetzen eines Embolie-Protektionssystems in die Vena cava, perkutan-transluminal   |
| 30.4X.10 ↔ Radikale Laryngektomie, mit Pharyngektomie, ohne Rekonstruktion  | 38.82.00 ↔ Sonstiger chirurgischer Verschluss von Gefässen am Kopf und Hals, n.n.bez.   |
| 30.4X.11 ↔ Radikale Laryngektomie, mit Pharyngektomie, Rekonstruktion mit lokaler Schleimhaut                           | 38.82.10 ↔ Sonstiger chirurgischer Verschluss von extrakraniellen Arterien an Kopf und Hals   |
| 30.4X.12 ↔ Radikale Laryngektomie, mit Pharyngektomie, Rekonstruktion mit nicht vaskularisiertem Transplantat           | 38.82.20 ↔ Sonstiger chirurgischer Verschluss von extrakraniellen Venen an Kopf und Hals, n.n.bez.                                      |
| 30.4X.13 ↔ Radikale Laryngektomie, mit Pharyngektomie, Rekonstruktion mit gestieltem regionalen Lappen                  | 38.82.21 ↔ Sonstiger chirurgischer Verschluss der V. jugularis  |
| 30.4X.14 ↔ Radikale Laryngektomie, mit Pharyngektomie, Rekonstruktion mit gestieltem Lappen                             | 38.82.22 ↔ Sonstiger chirurgischer Verschluss von sonstigen tiefen extrakraniellen Venen an Kopf und Hals                               |
| 30.4X.16 ↔ Radikale Laryngektomie, mit Pharyngektomie, Rekonstruktion mit freiem Darmtransplantat                       | 38.82.29 ↔ Sonstiger chirurgischer Verschluss von extrakraniellen Venen an Kopf und Hals, sonstige                                      |
| 30.4X.17 ↔ Radikale Laryngektomie, mit Pharyngektomie, Rekonstruktion mit Magenhochzug                                  | 38.82.99 ↔ Sonstiger chirurgischer Verschluss von Gefässen am Kopf und Hals, sonstige   |
| 30.4X.19 ↔ Radikale Laryngektomie, mit Pharyngektomie, sonstige Rekonstruktion  | 39.50.00 ↔ Angioplastik oder Atherektomie an sonstigem(n) Nicht-Herzkranzgefäss(en), n.n.bez.   |
| 30.4X.20 ↔ Radikale Laryngektomie, mit Pharyngektomie und Schilddrüsenresektion, ohne Rekonstruktion                    |   |
| 30.4X.21 ↔ Radikale Laryngektomie, mit Pharyngektomie und Schilddrüsenresektion, Rekonstruktion mit lokaler Schleimhaut |   |

- 39.50.10 ↔ Angioplastik oder Atherektomie an sonstigem(n) Nicht-Herzkranzgefäß(en) mit Ballon, n.n.bez.
- 39.50.11 ↔ Angioplastik oder Atherektomie an sonstigem(n) Nicht-Herzkranzgefäß(en) mit einfacher Ballon
- 39.50.12 ↔ Angioplastik oder Atherektomie an sonstigem(n) Nicht-Herzkranzgefäß(en) mit cutting Ballon
- 39.50.13 ↔ Angioplastik oder Atherektomie an sonstigem(n) Nicht-Herzkranzgefäß(en) mit Kryoplastie-Ballon
- 39.50.14 ↔ Angioplastik oder Atherektomie an sonstigem(n) Nicht-Herzkranzgefäß(en) mit Drug eluting Ballon
- 39.50.15 ↔ Angioplastik oder Atherektomie an sonstigem(n) Nicht-Herzkranzgefäß(en) mittels Lithotripsie
- 39.50.19 ↔ Angioplastik oder Atherektomie an sonstigem(n) Nicht-Herzkranzgefäß(en) mit sonstiger Ballon
- 39.50.20 ↔ Angioplastik Blade- Laserangioplastie an sonstigem(n) Nicht-Herzkranzgefäß(en)
- 39.50.21 ↔ Angioplastik Thrombektomie an sonstigem(n) Nicht-Herzkranzgefäß(en)
- 39.50.99 ↔ Angioplastik oder Atherektomie an sonstigem(n) Nicht-Herzkranzgefäß(en), sonstige
- 39.52.99 ↔ Sonstige Korrektur eines Aneurysmas, sonstige
- 39.59.30 ↔ Sonstige plastische Rekonstruktion von Gefässen an Kopf und Hals, n.n.bez.
- 39.59.32 ↔ Sonstige plastische Rekonstruktion der extrakraniellen A. vertebralis
- 39.59.33 ↔ Sonstige plastische Rekonstruktion von extrakraniellen Arterien an Kopf und Hals, sonstige
- 39.59.34 ↔ Sonstige plastische Rekonstruktion der V. jugularis
- 39.59.39 ↔ Sonstige plastische Rekonstruktion von Gefässen an Kopf und Hals, sonstige
- 39.71.00 ↔ Endovaskuläre Implantation eines Stent-Grafts [Stent-Prothesen] an der abdominalen Aorta, n.n.bez.
- 39.71.09 ↔ Endovaskuläre Implantation eines Stent-Grafts [Stent-Prothesen] an der abdominalen Aorta, sonstige
- 39.71.21 ↔ Endovaskuläre Implantation in die Aorta abdominalis von Stent-Grafts [Stent-Prothesen], ohne Öffnung
- 39.71.22 ↔ Endovaskuläre Implantation in die Aorta abdominalis von Stent-Grafts [Stent-Prothesen], mit 1 Öffnung
- 39.71.23 ↔ Endovaskuläre Implantation in die Aorta abdominalis von Stent-Grafts [Stent-Prothesen], mit 2 Öffnungen
- 39.71.24 ↔ Endovaskuläre Implantation in die Aorta abdominalis von Stent-Grafts [Stent-Prothesen], mit 3 Öffnungen
- 39.71.25 ↔ Endovaskuläre Implantation in die Aorta abdominalis von Stent-Grafts [Stent-Prothesen], mit 4 und mehr Öffnungen
- 39.71.31 ↔ Endovaskuläre Implantation in die Aorta abdominalis von Stent-Grafts [Stent-Prothesen], mit Versorgung eines Gefässabganges in Parallelgraft-Technik
- 39.71.32 ↔ Endovaskuläre Implantation in die Aorta abdominalis von Stent-Grafts [Stent-Prothesen], mit Versorgung von zwei oder mehr Gefässabgängen in Parallelgraft-Technik
- 39.72.09 ↔ Endovaskuläre plastische Rekonstruktion oder Okklusion von Gefässen am Kopf und Hals, sonstige
- 39.72.14 ↔ Selektive Embolisation von intrakraniellen Gefässen mit adhäsivem Embolisat
- 39.72.15 ↔ Selektive Embolisation von intrakraniellen Gefässen mit Plugs
- 39.72.16 ↔ Selektive Embolisation von intrakraniellen Gefässen mit Coils
- 39.72.17 ↔ Selektive Embolisation von intrakraniellen Gefässen mit Partikeln
- 39.72.18 ↔ Selektive Embolisation von intrakraniellen Gefässen mit embolisierenden Flüssigkeiten
- 39.72.19 ↔ Selektive Embolisation von intrakraniellen Gefässen, sonstige
- 39.72.1A ↔ Selektive Embolisation von intrakraniellen Gefässen mit embolisierenden (ablösbaren) Ballons
- 39.72.1B ↔ Selektive Embolisation von intrakraniellen Gefässen mit Schirmen
- 39.72.24 ↔ Selektive Embolisation von extrakraniellen Gefässen des Kopfes und des Halses mit adhäsivem Embolisat
- 39.72.25 ↔ Selektive Embolisation von extrakraniellen Gefässen des Kopfes und des Halses mit Plugs
- 39.72.26 ↔ Selektive Embolisation von extrakraniellen Gefässen des Kopfes und des Halses mit Coils
- 39.72.27 ↔ Selektive Embolisation von extrakraniellen Gefässen des Kopfes und des Halses mit Partikeln
- 39.72.28 ↔ Selektive Embolisation von extrakraniellen Gefässen des Kopfes und des Halses mit embolisierenden Flüssigkeiten
- 39.72.29 ↔ Selektive Embolisation von extrakraniellen Gefässen des Kopfes und des Halses, sonstige
- 39.72.2A ↔ Selektive Embolisation von extrakraniellen Gefässen des Kopfes und des Halses mit embolisierenden (ablösbaren) Ballons
- 39.72.2B ↔ Selektive Embolisation von extrakraniellen Gefässen des Kopfes und des Halses mit Schirmen
- 39.73.00 ↔ Endovaskuläre Implantation eines Stent-Grafts [Stent-Prothesen] an der thorakalen und thorakoabdominalen Aorta, n.n.bez.
- 39.73.09 ↔ Endovaskuläre Implantation eines Stent-Grafts [Stent-Prothesen] an der thorakalen und thorakoabdominalen Aorta, sonstige
- 39.73.31 ↔ Endovaskuläre Implantation in die Aorta thoracica von Stent-Grafts [Stent-Prothesen], ohne Öffnung
- 39.73.32 ↔ Endovaskuläre Implantation in die Aorta thoracica von Stent-Grafts [Stent-Prothesen], mit 1 Öffnung
- 39.73.33 ↔ Endovaskuläre Implantation in die Aorta thoracica von Stent-Grafts [Stent-Prothesen], mit 2 Öffnungen
- 39.73.34 ↔ Endovaskuläre Implantation in die Aorta thoracica von Stent-Grafts [Stent-Prothesen], mit 3 Öffnungen
- 39.73.35 ↔ Endovaskuläre Implantation in die Aorta thoracica von Stent-Grafts [Stent-Prothesen], mit 4 und mehr Öffnungen
- 39.73.36 ↔ Endovaskuläre Implantation in die Aorta thoracica von Stent-Grafts [Stent-Prothesen], mit Versorgung eines Gefässabganges in Parallelgraft-Technik
- 39.73.37 ↔ Endovaskuläre Implantation in die Aorta thoracica von Stent-Grafts [Stent-Prothesen], mit Versorgung von 2 und mehr Gefässabgängen in Parallelgraft-Technik
- 39.73.41 ↔ Endovaskuläre Implantation in die Aorta thoracoabdominalis von Stent-Grafts [Stent-Prothesen], ohne Öffnung
- 39.73.42 ↔ Endovaskuläre Implantation in die Aorta thoracoabdominalis von Stent-Grafts [Stent-Prothesen], mit 1 Öffnung
- 39.73.43 ↔ Endovaskuläre Implantation in die Aorta thoracoabdominalis von Stent-Grafts [Stent-Prothesen], mit 2 Öffnungen
- 39.73.44 ↔ Endovaskuläre Implantation in die Aorta thoracoabdominalis von Stent-Grafts [Stent-Prothesen], mit 3 Öffnungen
- 39.73.45 ↔ Endovaskuläre Implantation in die Aorta thoracoabdominalis von Stent-Grafts [Stent-Prothesen], mit 4 und mehr Öffnungen
- 39.73.46 ↔ Endovaskuläre Implantation in die Aorta thoracoabdominalis von Stent-Grafts [Stent-Prothesen], mit Versorgung eines Gefässabganges in Parallelgraft-Technik
- 39.73.47 ↔ Endovaskuläre Implantation in die Aorta thoracoabdominalis von Stent-Grafts [Stent-Prothesen], mit Versorgung von 2 und mehr Gefässabgängen in Parallelgraft-Technik
- 39.75.01 ↔ Perkutan-transluminale Gefässintervention, sonstige Gefässe, Fremdkörperentfernung mit Bergekatheter, Körbchenkatheter, etc.

|            |   |            |   |
|------------|---|------------|---|
| 39.75.10 ↔ | Perkutan-transluminale Gefässintervention, sonstige Gefässe, Kathetersysteme zu Rekanalisation von Totalverschlüssen      | 39.79.46 ↔ | Selektive Embolisation mit ablösbaren Ballons von abdominalen und pelvinen Gefässen       |
| 39.75.11 ↔ | Perkutan-transluminale Gefässintervention, sonstige Gefässe, Rotationsthrombektomie                                       | 39.79.47 ↔ | Selektive Embolisation mit ablösbaren Ballons von spinalen Gefässen                       |
| 39.75.12 ↔ | Perkutan-transluminale Gefässintervention, sonstige Gefässe, Laserangioplastie  | 39.79.48 ↔ | Selektive Embolisation mit ablösbaren Ballons von Gefässen der unteren Extremitäten       |
| 39.75.13 ↔ | Perkutan-transluminale Gefässintervention, sonstige Gefässe, Embolie-Protektionssystem (periphere oder viszerale Gefässe) | 39.79.49 ↔ | Selektive Embolisation mit ablösbaren Ballons von sonstigen Gefässen, sonstige            |
| 39.75.14 ↔ | Perkutan-transluminale Gefässintervention, sonstige Gefässe, Atherektomie   | 39.79.51 ↔ | Selektive Embolisation mit Schirmen von Gefässen der oberen Extremitäten                  |
| 39.75.15 ↔ | Perkutan-transluminale Gefässintervention, sonstige Gefässe, selektive Thrombolysen                                       | 39.79.52 ↔ | Selektive Embolisation mit Schirmen der Aorta   |
| 39.75.16 ↔ | Perkutan-transluminale Gefässintervention sonstige Gefässe, selektive Thrombolysen, ultraschallunterstützt                | 39.79.54 ↔ | Selektive Embolisation mit Schirmen von thorakalen Gefässen                               |
| 39.75.30 ↔ | Zerebrale Perfusionsaugmentation durch partielle endoaortale Ballonokklusion  | 39.79.55 ↔ | Selektive Embolisation mit Schirmen von viszeralen Gefässen                               |
| 39.76.10 ↔ | Perkutane Ballonangioplastie an präzerebralem(en) (extrakraniell(en)) Gefäss(en)  | 39.79.56 ↔ | Selektive Embolisation mit Schirmen von abdominalen und pelvinen Gefässen                 |
| 39.76.11 ↔ | Perkutane Angioplastik oder Atherektomie mittels Lithotripsie an präzerebralem(en) (extrakraniell(en)) Gefäss(en)         | 39.79.57 ↔ | Selektive Embolisation mit Schirmen von Gefässen der unteren Extremitäten                 |
| 39.76.20 ↔ | Perkutane Bladeangioplastie an präzerebralem(en) (extrakraniell(en)) Gefäss(en)   | 39.79.58 ↔ | Selektive Embolisation mit Schirmen von spinalen Gefässen                                 |
| 39.76.30 ↔ | Perkutane Laserangioplastie an präzerebralem(en) (extrakraniell(en)) Gefäss(en)   | 39.79.59 ↔ | Selektive Embolisation mit Schirmen von sonstigen Gefässen, sonstige                      |
| 39.76.40 ↔ | Perkutane Atherektomie an präzerebralem(en) (extrakraniell(en)) Gefäss(en)  | 39.79.61 ↔ | Selektive Embolisation mit Partikeln von Gefässen der oberen Extremitäten                 |
| 39.76.50 ↔ | Perkutane selektive Thrombolysen an extrakraniellen Gefässen des Kopfes und Halses  | 39.79.62 ↔ | Selektive Embolisation mit Partikeln der Aorta  |
| 39.76.61 ↔ | Perkutane Rotationsthrombektomie an präzerebralem(en) (extrakraniell(en)) Gefäss(en)                                      | 39.79.64 ↔ | Selektive Embolisation mit Partikeln von thorakalen Gefässen                              |
| 39.76.62 ↔ | Perkutane stentgestützte Thrombektomie an extrakraniellen Gefässen  | 39.79.65 ↔ | Selektive Embolisation mit Partikeln von viszeralen Gefässen                              |
| 39.76.69 ↔ | Perkutane Thrombektomie an präzerebralem(en) (extrakraniell(en)) Gefäss(en), sonstige                                     | 39.79.66 ↔ | Selektive Embolisation mit Partikeln von abdominalen und pelvinen Gefässen                |
| 39.76.70 ↔ | Perkutane endovaskuläre Fremdkörperentfernung aus extrakraniellen Gefässen des Kopfes und Halses                          | 39.79.67 ↔ | Selektive Embolisation mit Partikeln von Gefässen der unteren Extremitäten                |
| 39.76.99 ↔ | Perkutan-transluminale endovaskuläre Intervention an präzerebralem(en) (extrakraniell(en)) Gefäss(en), sonstige           | 39.79.68 ↔ | Selektive Embolisation mit Partikeln von spinalen Gefässen                                |
| 39.77.50 ↔ | Perkutane selektive Thrombolysen von intrakraniell(en) Gefäss(en)   | 39.79.69 ↔ | Selektive Embolisation mit Partikeln von sonstigen Gefässen, sonstige                     |
| 39.77.70 ↔ | Perkutane endovaskuläre Fremdkörperentfernung aus intrakraniell(en) Gefäss(en)  | 39.79.71 ↔ | Kathetertechnischer Verschluss mittels Laser, an Arterien der oberen Extremitäten         |
| 39.79.21 ↔ | Coil-Embolisation oder -Verschluss von Gefässen der oberen Extremitäten   | 39.79.72 ↔ | Kathetertechnischer Verschluss mittels Laser, an der Aorta                                |
| 39.79.22 ↔ | Coil-Embolisation oder -Verschluss der Aorta  | 39.79.74 ↔ | Kathetertechnischer Verschluss mittels Laser, an thorakalen Gefässen                      |
| 39.79.24 ↔ | Coil-Embolisation oder -Verschluss von thorakalen Gefässen  | 39.79.75 ↔ | Kathetertechnischer Verschluss mittels Laser, an Gefässen der unteren Extremitäten        |
| 39.79.25 ↔ | Coil-Embolisation oder -Verschluss von viszeralen Gefässen  | 39.79.76 ↔ | Kathetertechnischer Verschluss mittels Laser, an viszeralen Gefässen                      |
| 39.79.26 ↔ | Coil-Embolisation oder -Verschluss von abdominalen und pelvinen Gefässen  | 39.79.77 ↔ | Kathetertechnischer Verschluss mittels Laser, an abdominalen und pelvinen Gefässen        |
| 39.79.27 ↔ | Coil-Embolisation oder -Verschluss von Gefässen der unteren Extremitäten  | 39.79.79 ↔ | Kathetertechnischer Verschluss von Arterien mittels Laser, sonstige Gefässe, sonstige     |
| 39.79.28 ↔ | Coil-Embolisation oder -Verschluss von spinalen Gefässen  | 39.79.81 ↔ | Kathetertechnischer Verschluss mittels Radiofrequenz an Arterien der oberen Extremitäten  |
| 39.79.29 ↔ | Coil-Embolisation oder -Verschluss von sonstigen Gefässen, sonstige   | 39.79.82 ↔ | Kathetertechnischer Verschluss mittels Radiofrequenz an der Aorta                         |
| 39.79.41 ↔ | Selektive Embolisation mit ablösbaren Ballons von Gefässen der oberen Extremitäten  | 39.79.84 ↔ | Kathetertechnischer Verschluss mittels Radiofrequenz an thorakalen Gefässen               |
| 39.79.42 ↔ | Selektive Embolisation mit ablösbaren Ballons der Aorta   | 39.79.85 ↔ | Kathetertechnischer Verschluss mittels Radiofrequenz an Gefässen der unteren Extremitäten |
| 39.79.44 ↔ | Selektive Embolisation mit ablösbaren Ballons von thorakalen Gefässen   | 39.79.86 ↔ | Kathetertechnischer Verschluss mittels Radiofrequenz an viszeralen Gefässen               |
| 39.79.45 ↔ | Selektive Embolisation mit ablösbaren Ballons von viszeralen Gefässen   | 39.79.87 ↔ | Kathetertechnischer Verschluss mittels Radiofrequenz an abdominalen und pelvinen Gefässen |
|            |   | 39.79.89 ↔ | Kathetertechnischer Verschluss mittels Radiofrequenz an sonstigen Gefässen, sonstige      |
|            |   | 39.79.91 ↔ | Selektive Embolisation von Gefässen der oberen Extremitäten, sonstige                     |
|            |   | 39.79.92 ↔ | Selektive Embolisation der Aorta, sonstige  |

|            |  |            |   |
|------------|--|------------|---|
| 39.79.94 ↔ | Selektive Embolisation von thorakalen Gefässen, sonstige   | 39.8X.22 ↔ | Entfernen eines Impulsgenerators zur Aktivierung des Baroreflexes   |
| 39.79.95 ↔ | Selektive Embolisation von viszeralen Gefässen, sonstige   | 39.8X.31 ↔ | Revision ohne Ersatz einer (von) Elektrode(n) zur Aktivierung des Baroreflexes  |
| 39.79.96 ↔ | Selektive Embolisation von abdominalen und pelvinen Gefässen, sonstige   | 39.8X.32 ↔ | Entfernen einer (von) Elektrode(n) zur Aktivierung des Baroreflexes   |
| 39.79.97 ↔ | Selektive Embolisation von Gefässen der unteren Extremitäten, sonstige   | 39.8X.99 ↔ | Operationen am Glomus caroticum, Sinus caroticus und anderen Paraganglien, sonstige   |
| 39.79.98 ↔ | Selektive Embolisation von spinalen Gefässen, sonstige   | 39.B1.09 ↔ | (Perkutan-)transluminale Implantation von Stents ohne Medikamentenfreisetzung, sonstige   |
| 39.79.A1 ↔ | Selektive Embolisation mit Plugs von Gefässen der oberen Extremitäten  | 39.B1.11 ↔ | (Perkutan-)transluminale Implantation von Stents ohne Medikamentenfreisetzung, intrakranielle Gefässe                                   |
| 39.79.A2 ↔ | Selektive Embolisation mit Plugs der Aorta   | 39.B1.22 ↔ | (Perkutan-)transluminale Implantation von Stents ohne Medikamentenfreisetzung, A. carotis n.n.bez.                                      |
| 39.79.A4 ↔ | Selektive Embolisation mit Plugs von thorakalen Gefässen   | 39.B1.23 ↔ | (Perkutan-)transluminale Implantation von Stents ohne Medikamentenfreisetzung, A. carotis communis                                      |
| 39.79.A5 ↔ | Selektive Embolisation mit Plugs von viszeralen Gefässen   | 39.B1.25 ↔ | (Perkutan-)transluminale Implantation von Stents ohne Medikamentenfreisetzung, A. carotis interna extrakraniell                         |
| 39.79.A6 ↔ | Selektive Embolisation mit Plugs von abdominalen und pelvinen Gefässen   | 39.B1.26 ↔ | (Perkutan-)transluminale Implantation von Stents ohne Medikamentenfreisetzung, A. carotis interna extrakraniell mit A. carotis communis |
| 39.79.A7 ↔ | Selektive Embolisation mit Plugs von Gefässen der unteren Extremitäten   | 39.B1.27 ↔ | (Perkutan-)transluminale Implantation von Stents ohne Medikamentenfreisetzung, A. carotis externa                                       |
| 39.79.A8 ↔ | Selektive Embolisation mit Plugs von spinalen Gefässen   | 39.B1.28 ↔ | (Perkutan-)transluminale Implantation von Stents ohne Medikamentenfreisetzung, A. vertebralis extrakraniell                             |
| 39.79.A9 ↔ | Selektive Embolisation mit Plugs von sonstigen Gefässen, sonstige  | 39.B1.31 ↔ | (Perkutan-)transluminale Implantation von Stents ohne Medikamentenfreisetzung, Gefässe von Schulter und Oberarm                         |
| 39.79.B1 ↔ | Selektive Embolisation mit embolisierenden Flüssigkeiten von Gefässen der oberen Extremitäten  | 39.B1.51 ↔ | (Perkutan-)transluminale Implantation von Stents ohne Medikamentenfreisetzung, Gefässe von Unterarm                                     |
| 39.79.B2 ↔ | Selektive Embolisation mit embolisierenden Flüssigkeiten der Aorta   | 39.B1.71 ↔ | (Perkutan-)transluminale Implantation von Stents ohne Medikamentenfreisetzung, Aorta  |
| 39.79.B4 ↔ | Selektive Embolisation mit embolisierenden Flüssigkeiten von thorakalen Gefässen   | 39.B1.74 ↔ | (Perkutan-)transluminale Implantation von Stents ohne Medikamentenfreisetzung, Aortenisthmus  |
| 39.79.B5 ↔ | Selektive Embolisation mit embolisierenden Flüssigkeiten von viszeralen Gefässen   | 39.B1.81 ↔ | (Perkutan-)transluminale Implantation von Stents ohne Medikamentenfreisetzung, andere thorakale Gefässe                                 |
| 39.79.B6 ↔ | Selektive Embolisation mit embolisierenden Flüssigkeiten von abdominalen und pelvinen Gefässen   | 39.B1.A4 ↔ | (Perkutan-)transluminale Implantation von Stents ohne Medikamentenfreisetzung, A. pulmonalis  |
| 39.79.B7 ↔ | Selektive Embolisation mit embolisierenden Flüssigkeiten von Gefässen der unteren Extremitäten   | 39.B1.C1 ↔ | (Perkutan-)transluminale Implantation von Stents ohne Medikamentenfreisetzung, andere abdominale und pelvine Arterien                   |
| 39.79.B8 ↔ | Selektive Embolisation mit embolisierenden Flüssigkeiten von spinalen Gefässen   | 39.B1.C3 ↔ | (Perkutan-)transluminale Implantation von Stents ohne Medikamentenfreisetzung, A. iliaca  |
| 39.79.C1 ↔ | Selektive Embolisation mit adhäsivem Embolisat von Gefässen der oberen Extremitäten  | 39.B1.D1 ↔ | (Perkutan-)transluminale Implantation von Stents ohne Medikamentenfreisetzung, viszerale Gefässe  |
| 39.79.C2 ↔ | Selektive Embolisation mit adhäsivem Embolisat der Aorta   | 39.B1.G1 ↔ | (Perkutan-)transluminale Implantation von Stents ohne Medikamentenfreisetzung, Arterien vom Oberschenkel                                |
| 39.79.C4 ↔ | Selektive Embolisation mit adhäsivem Embolisat von thorakalen Gefässen   | 39.B1.H1 ↔ | (Perkutan-)transluminale Implantation von Stents ohne Medikamentenfreisetzung, Gefässe vom Unterschenkel                                |
| 39.79.C5 ↔ | Selektive Embolisation mit adhäsivem Embolisat von viszeralen Gefässen   | 39.B1.J3 ↔ | (Perkutan-)transluminale Implantation von Stents ohne Medikamentenfreisetzung, V. pulmonalis  |
| 39.79.C6 ↔ | Selektive Embolisation mit adhäsivem Embolisat von abdominalen und pelvinen Gefässen   | 39.B1.J7 ↔ | (Perkutan-)transluminale Implantation von Stents ohne Medikamentenfreisetzung, V. cava  |
| 39.79.C7 ↔ | Selektive Embolisation mit adhäsivem Embolisat von Gefässen der unteren Extremitäten   | 39.B1.JB ↔ | (Perkutan-)transluminale Implantation von Stents ohne Medikamentenfreisetzung, andere abdominale und pelvine Venen                      |
| 39.79.C8 ↔ | Selektive Embolisation mit adhäsivem Embolisat von spinalen Gefässen   | 39.B1.JF ↔ | (Perkutan-)transluminale Implantation von Stents ohne Medikamentenfreisetzung, Venen vom Oberschenkel                                   |
| 39.7A.22 ↔ | Endovaskuläre Implantation in Beckenarterie von Stent-Grafts [Stent-Prothesen], mit Versorgung eines Gefässabganges in Parallelgraft-Technik | 39.B1.JI ↔ | (Perkutan-)transluminale Implantation von Stents ohne Medikamentenfreisetzung, V. portae  |
| 39.7A.31 ↔ | Endovaskuläre Implantation von Stent-Grafts [Stent-Prothesen] in die V. cava   | 39.B1.L1 ↔ | (Perkutan-)transluminale Implantation von Stents ohne Medikamentenfreisetzung, spinale Gefässe  |
| 39.7A.32 ↔ | Endovaskuläre Implantation von Stent-Grafts [Stent-Prothesen] in die V. porta  |            |   |
| 39.7A.41 ↔ | Endovaskuläre Implantation von Stent-Grafts [Stent-Prothesen] in Nierengefässe   |            |   |
| 39.8X.10 ↔ | Exploration des Glomus caroticum und anderer Paraganglien  |            |   |
| 39.8X.11 ↔ | Exzision des Glomus caroticum und anderer Paraganglien   |            |   |
| 39.8X.21 ↔ | Revision ohne Ersatz eines Impulsgenerators zur Aktivierung des Baroreflexes   |            |   |

|            |  |            |  |
|------------|--|------------|--|
| 39.B2.09 ↔ | (Perkutan-)transluminale Implantation von Stents mit Medikamentenfreisetzung, sonstige   | 39.B3.25 ↔ | (Perkutan-)transluminale Implantation von gecoverten Stents ohne Medikamentenfreisetzung, A. carotis interna extrakraniell                         |
| 39.B2.11 ↔ | (Perkutan-)transluminale Implantation von Stents mit Medikamentenfreisetzung, intrakranielle Gefässe                                   | 39.B3.26 ↔ | (Perkutan-)transluminale Implantation von gecoverten Stents ohne Medikamentenfreisetzung, A. carotis interna extrakraniell mit A. carotis communis |
| 39.B2.22 ↔ | (Perkutan-)transluminale Implantation von Stents mit Medikamentenfreisetzung, A. carotis n.n.bez.                                      | 39.B3.27 ↔ | (Perkutan-)transluminale Implantation von gecoverten Stents ohne Medikamentenfreisetzung, A. carotis externa                                       |
| 39.B2.23 ↔ | (Perkutan-)transluminale Implantation von Stents mit Medikamentenfreisetzung, A. carotis communis                                      | 39.B3.28 ↔ | (Perkutan-)transluminale Implantation von gecoverten Stents ohne Medikamentenfreisetzung, A. vertebralis extrakraniell                             |
| 39.B2.25 ↔ | (Perkutan-)transluminale Implantation von Stents mit Medikamentenfreisetzung, A. carotis interna extrakraniell                         | 39.B3.31 ↔ | (Perkutan-)transluminale Implantation von gecoverten Stents ohne Medikamentenfreisetzung, Gefässe von Schulter und Oberarm                         |
| 39.B2.26 ↔ | (Perkutan-)transluminale Implantation von Stents mit Medikamentenfreisetzung, A. carotis interna extrakraniell mit A. carotis communis | 39.B3.51 ↔ | (Perkutan-)transluminale Implantation von gecoverten Stents ohne Medikamentenfreisetzung, Gefässe von Unterarm                                     |
| 39.B2.27 ↔ | (Perkutan-)transluminale Implantation von Stents mit Medikamentenfreisetzung, A. carotis externa                                       | 39.B3.81 ↔ | (Perkutan-)transluminale Implantation von gecoverten Stents ohne Medikamentenfreisetzung, andere thorakale Gefässe                                 |
| 39.B2.28 ↔ | (Perkutan-)transluminale Implantation von Stents mit Medikamentenfreisetzung, A. vertebralis extrakraniell                             | 39.B3.C1 ↔ | (Perkutan-)transluminale Implantation von gecoverten Stents ohne Medikamentenfreisetzung, andere abdominale und pelvine Arterien                   |
| 39.B2.31 ↔ | (Perkutan-)transluminale Implantation von Stents mit Medikamentenfreisetzung, Gefässe von Schulter und Oberarm                         | 39.B3.C3 ↔ | (Perkutan-)transluminale Implantation von gecoverten Stents ohne Medikamentenfreisetzung, A. iliaca  |
| 39.B2.51 ↔ | (Perkutan-)transluminale Implantation von Stents mit Medikamentenfreisetzung, Gefässe von Unterarm                                     | 39.B3.D1 ↔ | (Perkutan-)transluminale Implantation von gecoverten Stents ohne Medikamentenfreisetzung, viszerale Gefässe  |
| 39.B2.71 ↔ | (Perkutan-)transluminale Implantation von Stents mit Medikamentenfreisetzung, Aorta  | 39.B3.G1 ↔ | (Perkutan-)transluminale Implantation von gecoverten Stents ohne Medikamentenfreisetzung, Arterien vom Oberschenkel                                |
| 39.B2.74 ↔ | (Perkutan-)transluminale Implantation von Stents mit Medikamentenfreisetzung, Aortenisthmus  | 39.B3.H1 ↔ | (Perkutan-)transluminale Implantation von gecoverten Stents ohne Medikamentenfreisetzung, Gefässe vom Unterschenkel                                |
| 39.B2.81 ↔ | (Perkutan-)transluminale Implantation von Stents mit Medikamentenfreisetzung, andere thorakale Gefässe                                 | 39.B3.J7 ↔ | (Perkutan-)transluminale Implantation von gecoverten Stents ohne Medikamentenfreisetzung, V. cava  |
| 39.B2.A4 ↔ | (Perkutan-)transluminale Implantation von Stents mit Medikamentenfreisetzung, A. pulmonalis  | 39.B3.JB ↔ | (Perkutan-)transluminale Implantation von gecoverten Stents ohne Medikamentenfreisetzung, andere abdominale und pelvine Venen                      |
| 39.B2.C1 ↔ | (Perkutan-)transluminale Implantation von Stents mit Medikamentenfreisetzung, andere abdominale und pelvine Arterien                   | 39.B3.JF ↔ | (Perkutan-)transluminale Implantation von gecoverten Stents ohne Medikamentenfreisetzung, Venen vom Oberschenkel                                   |
| 39.B2.C3 ↔ | (Perkutan-)transluminale Implantation von Stents mit Medikamentenfreisetzung, A. iliaca  | 39.B3.JI ↔ | (Perkutan-)transluminale Implantation von gecoverten Stents ohne Medikamentenfreisetzung, V. portae  |
| 39.B2.D1 ↔ | (Perkutan-)transluminale Implantation von Stents mit Medikamentenfreisetzung, viszerale Gefässe  | 39.B3.L1 ↔ | (Perkutan-)transluminale Implantation von gecoverten Stents ohne Medikamentenfreisetzung, spinale Gefässe  |
| 39.B2.G1 ↔ | (Perkutan-)transluminale Implantation von Stents mit Medikamentenfreisetzung, Arterien vom Oberschenkel                                | 39.B4.09 ↔ | (Perkutan-)transluminale Implantation von gecoverten Stents mit Medikamentenfreisetzung, sonstige  |
| 39.B2.H1 ↔ | (Perkutan-)transluminale Implantation von Stents mit Medikamentenfreisetzung, Gefässe vom Unterschenkel                                | 39.B4.11 ↔ | (Perkutan-)transluminale Implantation von gecoverten Stents mit Medikamentenfreisetzung, intrakranielle Gefässe                                    |
| 39.B2.J3 ↔ | (Perkutan-)transluminale Implantation von Stents mit Medikamentenfreisetzung, V. pulmonalis  | 39.B4.22 ↔ | (Perkutan-)transluminale Implantation von gecoverten Stents mit Medikamentenfreisetzung, A. carotis n.n.bez.                                       |
| 39.B2.J7 ↔ | (Perkutan-)transluminale Implantation von Stents mit Medikamentenfreisetzung, V. cava  | 39.B4.23 ↔ | (Perkutan-)transluminale Implantation von gecoverten Stents mit Medikamentenfreisetzung, A. carotis communis                                       |
| 39.B2.JB ↔ | (Perkutan-)transluminale Implantation von Stents mit Medikamentenfreisetzung, andere abdominale und pelvine Venen                      | 39.B4.25 ↔ | (Perkutan-)transluminale Implantation von gecoverten Stents mit Medikamentenfreisetzung, A. carotis interna extrakraniell                          |
| 39.B2.JF ↔ | (Perkutan-)transluminale Implantation von Stents mit Medikamentenfreisetzung, Venen vom Oberschenkel                                   | 39.B4.26 ↔ | (Perkutan-)transluminale Implantation von gecoverten Stents mit Medikamentenfreisetzung, A. carotis interna extrakraniell mit A. carotis communis  |
| 39.B2.JI ↔ | (Perkutan-)transluminale Implantation von Stents mit Medikamentenfreisetzung, V. portae  |            |  |
| 39.B2.L1 ↔ | (Perkutan-)transluminale Implantation von Stents mit Medikamentenfreisetzung, spinale Gefässe  |            |  |
| 39.B3.09 ↔ | (Perkutan-)transluminale Implantation von gecoverten Stents ohne Medikamentenfreisetzung, sonstige                                     |            |  |
| 39.B3.11 ↔ | (Perkutan-)transluminale Implantation von gecoverten Stents ohne Medikamentenfreisetzung, intrakranielle Gefässe                       |            |  |
| 39.B3.22 ↔ | (Perkutan-)transluminale Implantation von gecoverten Stents ohne Medikamentenfreisetzung, A. carotis n.n.bez.                          |            |  |
| 39.B3.23 ↔ | (Perkutan-)transluminale Implantation von gecoverten Stents ohne Medikamentenfreisetzung, A. carotis communis                          |            |  |



- 39.B4.27 ↔ (Perkutan-)transluminale Implantation von gecoverten Stents mit Medikamentenfreisetzung, A. carotis externa
- 39.B4.28 ↔ (Perkutan-)transluminale Implantation von gecoverten Stents mit Medikamentenfreisetzung, A. vertebralis extrakraniell
- 39.B4.31 ↔ (Perkutan-)transluminale Implantation von gecoverten Stents mit Medikamentenfreisetzung, Gefässe von Schulter und Oberarm
- 39.B4.51 ↔ (Perkutan-)transluminale Implantation von gecoverten Stents mit Medikamentenfreisetzung, Gefässe von Unterarm
- 39.B4.81 ↔ (Perkutan-)transluminale Implantation von gecoverten Stents mit Medikamentenfreisetzung, andere thorakale Gefässe
- 39.B4.C1 ↔ (Perkutan-)transluminale Implantation von gecoverten Stents mit Medikamentenfreisetzung, andere abdominale und pelvine Arterien
- 39.B4.C3 ↔ (Perkutan-)transluminale Implantation von gecoverten Stents mit Medikamentenfreisetzung, A. iliaca
- 39.B4.D1 ↔ (Perkutan-)transluminale Implantation von gecoverten Stents mit Medikamentenfreisetzung, viszerale Gefässe
- 39.B4.G1 ↔ (Perkutan-)transluminale Implantation von gecoverten Stents mit Medikamentenfreisetzung, Arterien vom Oberschenkel
- 39.B4.H1 ↔ (Perkutan-)transluminale Implantation von gecoverten Stents mit Medikamentenfreisetzung, Gefässe vom Unterschenkel
- 39.B4.J7 ↔ (Perkutan-)transluminale Implantation von gecoverten Stents mit Medikamentenfreisetzung, V. cava
- 39.B4.JB ↔ (Perkutan-)transluminale Implantation von gecoverten Stents mit Medikamentenfreisetzung, andere abdominale und pelvine Venen
- 39.B4.JF ↔ (Perkutan-)transluminale Implantation von gecoverten Stents mit Medikamentenfreisetzung, Venen vom Oberschenkel
- 39.B4.JI ↔ (Perkutan-)transluminale Implantation von gecoverten Stents mit Medikamentenfreisetzung, V. portae
- 39.B4.L1 ↔ (Perkutan-)transluminale Implantation von gecoverten Stents mit Medikamentenfreisetzung, spinale Gefässe
- 39.B5.09 ↔ (Perkutan-)transluminale Implantation von ungedeckten Cheatham-Platinum-Stents, sonstige
- 39.B5.11 ↔ (Perkutan-)transluminale Implantation von ungedeckten Cheatham-Platinum-Stents, intrakranielle Gefässe
- 39.B5.22 ↔ (Perkutan-)transluminale Implantation von ungedeckten Cheatham-Platinum-Stents, A. carotis n.n.bez.
- 39.B5.23 ↔ (Perkutan-)transluminale Implantation von ungedeckten Cheatham-Platinum-Stents, A. carotis communis
- 39.B5.25 ↔ (Perkutan-)transluminale Implantation von ungedeckten Cheatham-Platinum-Stents, A. carotis interna extrakraniell
- 39.B5.26 ↔ (Perkutan-)transluminale Implantation von ungedeckten Cheatham-Platinum-Stents, A. carotis interna extrakraniell mit A. carotis communis
- 39.B5.27 ↔ (Perkutan-)transluminale Implantation von ungedeckten Cheatham-Platinum-Stents, A. carotis externa
- 39.B5.31 ↔ (Perkutan-)transluminale Implantation von ungedeckten Cheatham-Platinum-Stents, Gefässe von Schulter und Oberarm
- 39.B5.51 ↔ (Perkutan-)transluminale Implantation von ungedeckten Cheatham-Platinum-Stents, Gefässe von Unterarm
- 39.B5.71 ↔ (Perkutan-)transluminale Implantation von ungedeckten Cheatham-Platinum-Stents, Aorta
- 39.B5.74 ↔ (Perkutan-)transluminale Implantation von ungedeckten Cheatham-Platinum-Stents, Aortenisthmus
- 39.B5.81 ↔ (Perkutan-)transluminale Implantation von ungedeckten Cheatham-Platinum-Stents, andere thorakale Gefässe
- 39.B5.C1 ↔ (Perkutan-)transluminale Implantation von ungedeckten Cheatham-Platinum-Stents, andere abdominale und pelvine Arterien
- 39.B5.C3 ↔ (Perkutan-)transluminale Implantation von ungedeckten Cheatham-Platinum-Stents, A. iliaca
- 39.B5.D1 ↔ (Perkutan-)transluminale Implantation von ungedeckten Cheatham-Platinum-Stents, viszerale Gefässe
- 39.B5.G1 ↔ (Perkutan-)transluminale Implantation von ungedeckten Cheatham-Platinum-Stents, Arterien vom Oberschenkel
- 39.B5.H1 ↔ (Perkutan-)transluminale Implantation von ungedeckten Cheatham-Platinum-Stents, Gefässe vom Unterschenkel
- 39.B5.J7 ↔ (Perkutan-)transluminale Implantation von ungedeckten Cheatham-Platinum-Stents, V. cava
- 39.B5.JB ↔ (Perkutan-)transluminale Implantation von ungedeckten Cheatham-Platinum-Stents, andere abdominale und pelvine Venen
- 39.B5.JF ↔ (Perkutan-)transluminale Implantation von ungedeckten Cheatham-Platinum-Stents, Venen vom Oberschenkel
- 39.B5.JI ↔ (Perkutan-)transluminale Implantation von ungedeckten Cheatham-Platinum-Stents, V. portae
- 39.B5.L1 ↔ (Perkutan-)transluminale Implantation von ungedeckten Cheatham-Platinum-Stents, spinale Gefässe
- 39.B6.09 ↔ (Perkutan-)transluminale Implantation von gecoverten Cheatham-Platinum-Stents, sonstige
- 39.B6.11 ↔ (Perkutan-)transluminale Implantation von gecoverten Cheatham-Platinum-Stents, intrakranielle Gefässe
- 39.B6.22 ↔ (Perkutan-)transluminale Implantation von gecoverten Cheatham-Platinum-Stents, A. carotis n.n.bez.
- 39.B6.23 ↔ (Perkutan-)transluminale Implantation von gecoverten Cheatham-Platinum-Stents, A. carotis communis
- 39.B6.25 ↔ (Perkutan-)transluminale Implantation von gecoverten Cheatham-Platinum-Stents, A. carotis interna extrakraniell
- 39.B6.26 ↔ (Perkutan-)transluminale Implantation von gecoverten Cheatham-Platinum-Stents, A. carotis interna extrakraniell mit A. carotis communis
- 39.B6.27 ↔ (Perkutan-)transluminale Implantation von gecoverten Cheatham-Platinum-Stents, A. carotis externa
- 39.B6.31 ↔ (Perkutan-)transluminale Implantation von gecoverten Cheatham-Platinum-Stents, Gefässe von Schulter und Oberarm
- 39.B6.51 ↔ (Perkutan-)transluminale Implantation von gecoverten Cheatham-Platinum-Stents, Gefässe von Unterarm
- 39.B6.71 ↔ (Perkutan-)transluminale Implantation von gecoverten Cheatham-Platinum-Stents, Aorta
- 39.B6.74 ↔ (Perkutan-)transluminale Implantation von gecoverten Cheatham-Platinum-Stents, Aortenisthmus
- 39.B6.81 ↔ (Perkutan-)transluminale Implantation von gecoverten Cheatham-Platinum-Stents, andere thorakale Gefässe

- 39.B6.C1 ↔ (Perkutan-)transluminale Implantation von gecoverten Cheatham-Platinum-Stents, andere abdominale und pelvine Arterien
- 39.B6.C3 ↔ (Perkutan-)transluminale Implantation von gecoverten Cheatham-Platinum-Stents, A. iliaca
- 39.B6.D1 ↔ (Perkutan-)transluminale Implantation von gecoverten Cheatham-Platinum-Stents, viszerale Gefässe
- 39.B6.G1 ↔ (Perkutan-)transluminale Implantation von gecoverten Cheatham-Platinum-Stents, Arterien vom Oberschenkel
- 39.B6.H1 ↔ (Perkutan-)transluminale Implantation von gecoverten Cheatham-Platinum-Stents, Gefässe vom Unterschenkel
- 39.B6.J7 ↔ (Perkutan-)transluminale Implantation von gecoverten Cheatham-Platinum-Stents, V. cava
- 39.B6.JB ↔ (Perkutan-)transluminale Implantation von gecoverten Cheatham-Platinum-Stents, andere abdominale und pelvine Venen
- 39.B6.JF ↔ (Perkutan-)transluminale Implantation von gecoverten Cheatham-Platinum-Stents, Venen vom Oberschenkel
- 39.B6.JI ↔ (Perkutan-)transluminale Implantation von gecoverten Cheatham-Platinum-Stents, V. portae
- 39.B6.L1 ↔ (Perkutan-)transluminale Implantation von gecoverten Cheatham-Platinum-Stents, spinale Gefässe
- 39.B7.09 ↔ (Perkutan-)transluminale Implantation von ungedeckten grosslumige Stents, sonstige
- 39.B7.11 ↔ (Perkutan-)transluminale Implantation von ungedeckten grosslumige Stents, intrakranielle Gefässe
- 39.B7.22 ↔ (Perkutan-)transluminale Implantation von ungedeckten grosslumige Stents, A. carotis n.n.bez.
- 39.B7.23 ↔ (Perkutan-)transluminale Implantation von ungedeckten grosslumige Stents, A. carotis communis
- 39.B7.25 ↔ (Perkutan-)transluminale Implantation von ungedeckten grosslumige Stents, A. carotis interna extrakraniell
- 39.B7.26 ↔ (Perkutan-)transluminale Implantation von ungedeckten grosslumige Stents, A. carotis interna extrakraniell mit A. carotis communis
- 39.B7.27 ↔ (Perkutan-)transluminale Implantation von ungedeckten grosslumige Stents, A. carotis externa
- 39.B7.28 ↔ (Perkutan-)transluminale Implantation von ungedeckten grosslumige Stents, A. vertebralis extrakraniell
- 39.B7.31 ↔ (Perkutan-)transluminale Implantation von ungedeckten grosslumige Stents, Gefässe von Schulter und Oberarm
- 39.B7.51 ↔ (Perkutan-)transluminale Implantation von ungedeckten grosslumige Stents, Gefässe von Unterarm
- 39.B7.71 ↔ (Perkutan-)transluminale Implantation von ungedeckten grosslumige Stents, Aorta
- 39.B7.74 ↔ (Perkutan-)transluminale Implantation von ungedeckten grosslumige Stents, Aortenisthmus
- 39.B7.81 ↔ (Perkutan-)transluminale Implantation von ungedeckten grosslumige Stents, andere thorakale Gefässe
- 39.B7.A4 ↔ (Perkutan-)transluminale Implantation von ungedeckten grosslumige Stents, A. pulmonalis
- 39.B7.C1 ↔ (Perkutan-)transluminale Implantation von ungedeckten grosslumige Stents, andere abdominale und pelvine Arterien
- 39.B7.C3 ↔ (Perkutan-)transluminale Implantation von ungedeckten grosslumige Stents, A. iliaca
- 39.B7.D1 ↔ (Perkutan-)transluminale Implantation von ungedeckten grosslumige Stents, viszerale Gefässe
- 39.B7.G1 ↔ (Perkutan-)transluminale Implantation von ungedeckten grosslumige Stents, Arterien vom Oberschenkel
- 39.B7.H1 ↔ (Perkutan-)transluminale Implantation von ungedeckten grosslumige Stents, Gefässe vom Unterschenkel
- 39.B7.J3 ↔ (Perkutan-)transluminale Implantation von ungedeckten grosslumige Stents, V. pulmonalis
- 39.B7.J7 ↔ (Perkutan-)transluminale Implantation von ungedeckten grosslumige Stents, V. cava
- 39.B7.JB ↔ (Perkutan-)transluminale Implantation von ungedeckten grosslumige Stents, andere abdominale und pelvine Venen
- 39.B7.JF ↔ (Perkutan-)transluminale Implantation von ungedeckten grosslumige Stents, Venen vom Oberschenkel
- 39.B7.JI ↔ (Perkutan-)transluminale Implantation von ungedeckten grosslumige Stents, V. portae
- 39.B7.L1 ↔ (Perkutan-)transluminale Implantation von ungedeckten grosslumige Stents, spinale Gefässe
- 39.B8.09 ↔ (Perkutan-)transluminale Implantation von gecoverten grosslumige Stents, sonstige
- 39.B8.11 ↔ (Perkutan-)transluminale Implantation von gecoverten grosslumige Stents, intrakranielle Gefässe
- 39.B8.22 ↔ (Perkutan-)transluminale Implantation von gecoverten grosslumige Stents, A. carotis n.n.bez.
- 39.B8.23 ↔ (Perkutan-)transluminale Implantation von gecoverten grosslumige Stents, A. carotis communis
- 39.B8.25 ↔ (Perkutan-)transluminale Implantation von gecoverten grosslumige Stents, A. carotis interna extrakraniell
- 39.B8.26 ↔ (Perkutan-)transluminale Implantation von gecoverten grosslumige Stents, A. carotis interna extrakraniell mit A. carotis communis
- 39.B8.27 ↔ (Perkutan-)transluminale Implantation von gecoverten grosslumige Stents, A. carotis externa
- 39.B8.28 ↔ (Perkutan-)transluminale Implantation von gecoverten grosslumige Stents, A. vertebralis extrakraniell
- 39.B8.31 ↔ (Perkutan-)transluminale Implantation von gecoverten grosslumige Stents, Gefässe von Schulter und Oberarm
- 39.B8.51 ↔ (Perkutan-)transluminale Implantation von gecoverten grosslumige Stents, Gefässe von Unterarm
- 39.B8.71 ↔ (Perkutan-)transluminale Implantation von gecoverten grosslumige Stents, Aorta
- 39.B8.74 ↔ (Perkutan-)transluminale Implantation von gecoverten grosslumige Stents, Aortenisthmus
- 39.B8.81 ↔ (Perkutan-)transluminale Implantation von gecoverten grosslumige Stents, andere thorakale Gefässe
- 39.B8.A4 ↔ (Perkutan-)transluminale Implantation von gecoverten grosslumige Stents, A. pulmonalis
- 39.B8.C1 ↔ (Perkutan-)transluminale Implantation von gecoverten grosslumige Stents, andere abdominale und pelvine Arterien
- 39.B8.C3 ↔ (Perkutan-)transluminale Implantation von gecoverten grosslumige Stents, A. iliaca
- 39.B8.D1 ↔ (Perkutan-)transluminale Implantation von gecoverten grosslumige Stents, viszerale Gefässe
- 39.B8.G1 ↔ (Perkutan-)transluminale Implantation von gecoverten grosslumige Stents, Arterien vom Oberschenkel
- 39.B8.H1 ↔ (Perkutan-)transluminale Implantation von gecoverten grosslumige Stents, Gefässe vom Unterschenkel
- 39.B8.J3 ↔ (Perkutan-)transluminale Implantation von gecoverten grosslumige Stents, V. pulmonalis

|            |  |            |  |
|------------|--|------------|--|
| 39.B8.J7 ↔ | (Perkutan-)transluminale Implantation von gecoverten grosslumige Stents, V. cava   | 39.BH.26 ↔ | (Perkutan-)transluminale Implantation von Stents zur Strömungslaminierung bei Aneurysmen, A. carotis interna extrakraniell mit A. carotis communis |
| 39.B8.JB ↔ | (Perkutan-)transluminale Implantation von gecoverten grosslumige Stents, andere abdominale und pelvine Venen                 | 39.BH.27 ↔ | (Perkutan-)transluminale Implantation von Stents zur Strömungslaminierung bei Aneurysmen, A. carotis externa                                       |
| 39.B8.JF ↔ | (Perkutan-)transluminale Implantation von gecoverten grosslumige Stents, Venen vom Oberschenkel                              | 39.BH.28 ↔ | (Perkutan-)transluminale Implantation von Stents zur Strömungslaminierung bei Aneurysmen, A. vertebralis extrakraniell                             |
| 39.B8.JI ↔ | (Perkutan-)transluminale Implantation von gecoverten grosslumige Stents, V. portae   | 39.BH.31 ↔ | (Perkutan-)transluminale Implantation von Stents zur Strömungslaminierung bei Aneurysmen, Gefässe von Schulter und Oberarm                         |
| 39.B8.L1 ↔ | (Perkutan-)transluminale Implantation von gecoverten grosslumige Stents, spinale Gefässe                                     | 39.BH.51 ↔ | (Perkutan-)transluminale Implantation von Stents zur Strömungslaminierung bei Aneurysmen, Gefässe von Unterarm                                     |
| 39.BA.09 ↔ | (Perkutan-)transluminale Implantation von ungecoverten Wachstumsstents, sonstige   | 39.BH.71 ↔ | (Perkutan-)transluminale Implantation von Stents zur Strömungslaminierung bei Aneurysmen, Aorta  |
| 39.BA.A4 ↔ | (Perkutan-)transluminale Implantation von ungecoverten Wachstumsstents, A. pulmonalis  | 39.BH.74 ↔ | (Perkutan-)transluminale Implantation von Stents zur Strömungslaminierung bei Aneurysmen, Aortenisthmus  |
| 39.BA.J3 ↔ | (Perkutan-)transluminale Implantation von ungecoverten Wachstumsstents, V. pulmonalis  | 39.BH.81 ↔ | (Perkutan-)transluminale Implantation von Stents zur Strömungslaminierung bei Aneurysmen, andere thorakale Gefässe                                 |
| 39.BB.09 ↔ | (Perkutan-)transluminale Implantation von gecoverten Wachstumsstents, sonstige   | 39.BH.C1 ↔ | (Perkutan-)transluminale Implantation von Stents zur Strömungslaminierung bei Aneurysmen, andere abdominale und pelvine Arterien                   |
| 39.BB.A4 ↔ | (Perkutan-)transluminale Implantation von gecoverten Wachstumsstents, A. pulmonalis  | 39.BH.C3 ↔ | (Perkutan-)transluminale Implantation von Stents zur Strömungslaminierung bei Aneurysmen, A. iliaca  |
| 39.BB.J3 ↔ | (Perkutan-)transluminale Implantation von gecoverten Wachstumsstents, V. pulmonalis  | 39.BH.D1 ↔ | (Perkutan-)transluminale Implantation von Stents zur Strömungslaminierung bei Aneurysmen, viszerale Gefässe  |
| 39.BE ↔    | (Perkutan-)transluminale Implantation eines selbstexpandierenden Bifurkationsstents, intrakraniell                           | 39.BH.G1 ↔ | (Perkutan-)transluminale Implantation von Stents zur Strömungslaminierung bei Aneurysmen, Arterien vom Oberschenkel                                |
| 39.BF.09 ↔ | (Perkutan-)transluminale Implantation von selbstexpandierenden Mikrostents, sonstige   | 39.BH.H1 ↔ | (Perkutan-)transluminale Implantation von Stents zur Strömungslaminierung bei Aneurysmen, Gefässe vom Unterschenkel                                |
| 39.BF.11 ↔ | (Perkutan-)transluminale Implantation von selbstexpandierenden Mikrostents, intrakranielle Gefässe                           | 39.BH.J7 ↔ | (Perkutan-)transluminale Implantation von Stents zur Strömungslaminierung bei Aneurysmen, V. cava  |
| 39.BF.51 ↔ | (Perkutan-)transluminale Implantation von selbstexpandierenden Mikrostents, Gefässe vom Unterarm                             | 39.BH.JB ↔ | (Perkutan-)transluminale Implantation von Stents zur Strömungslaminierung bei Aneurysmen, andere abdominale und pelvine Venen                      |
| 39.BF.H1 ↔ | (Perkutan-)transluminale Implantation von selbstexpandierenden Mikrostents, Gefässe vom Unterschenkel                        | 39.BH.JF ↔ | (Perkutan-)transluminale Implantation von Stents zur Strömungslaminierung bei Aneurysmen, Venen vom Oberschenkel                                   |
| 39.BG.09 ↔ | (Perkutan-)transluminale Implantation von aus Einzeldrähten verwobenen Nitinolstents, sonstige                               | 39.BH.JI ↔ | (Perkutan-)transluminale Implantation von Stents zur Strömungslaminierung bei Aneurysmen, V. portae  |
| 39.BG.31 ↔ | (Perkutan-)transluminale Implantation von aus Einzeldrähten verwobenen Nitinolstents, Gefässe von Schulter und Oberarm       | 39.BH.L1 ↔ | (Perkutan-)transluminale Implantation von Stents zur Strömungslaminierung bei Aneurysmen, spinale Gefässe  |
| 39.BG.81 ↔ | (Perkutan-)transluminale Implantation von aus Einzeldrähten verwobenen Nitinolstents, andere thorakale Gefässe               | 40.11.11 ↔ | Offene (Inzisions-) Biopsie eines zervikalen, supraclavikulären, axillären oder inguinalen Lymphknotens  |
| 39.BG.C1 ↔ | (Perkutan-)transluminale Implantation von aus Einzeldrähten verwobenen Nitinolstents, andere abdominale und pelvine Arterien | 40.21.10 ↔ | Exzision einzelner Lymphknoten und Lymphgefässe, zervikal, ohne Markierung   |
| 39.BG.C3 ↔ | (Perkutan-)transluminale Implantation von aus Einzeldrähten verwobenen Nitinolstents, A. iliaca                              | 40.21.11 ↔ | Exzision einzelner Lymphknoten und Lymphgefässe, zervikal, mit Radionuklidmarkierung oder Farbstoffmarkierung (Sentinel-Lymphnodektomie)           |
| 39.BG.G1 ↔ | (Perkutan-)transluminale Implantation von aus Einzeldrähten verwobenen Nitinolstents, Arterien vom Oberschenkel              | 40.21.99 ↔ | Exzision eines tiefen zervikalen Lymphknotens, sonstige  |
| 39.BG.H1 ↔ | (Perkutan-)transluminale Implantation von aus Einzeldrähten verwobenen Nitinolstents, Gefässe vom Unterschenkel              | 40.22.10 ↔ | Exzision eines mamma-internalen Lymphknotens, thorakoskopisch  |
| 39.BH.09 ↔ | (Perkutan-)transluminale Implantation von Stents zur Strömungslaminierung bei Aneurysmen, sonstige                           | 40.22.20 ↔ | Exzision eines mamma-internalen Lymphknotens, offen chirurgisch  |
| 39.BH.11 ↔ | (Perkutan-)transluminale Implantation von Stents zur Strömungslaminierung bei Aneurysmen, intrakranielle Gefässe             | 40.22.99 ↔ | Exzision eines mamma-internalen Lymphknotens, sonstige   |
| 39.BH.22 ↔ | (Perkutan-)transluminale Implantation von Stents zur Strömungslaminierung bei Aneurysmen, A. carotis n.n.bez.                | 40.23.10 ↔ | Exzision eines axillären Lymphknotens, ohne Markierung   |
| 39.BH.23 ↔ | (Perkutan-)transluminale Implantation von Stents zur Strömungslaminierung bei Aneurysmen, A. carotis communis                | 40.23.11 ↔ | Exzision eines axillären Lymphknotens, mit Radionuklidmarkierung oder Farbstoffmarkierung (Sentinel-Lymphnodektomie)                               |
| 39.BH.25 ↔ | (Perkutan-)transluminale Implantation von Stents zur Strömungslaminierung bei Aneurysmen, A. carotis interna extrakraniell   |            |  |

|            |  |            |  |
|------------|--|------------|--|
| 40.23.99 ↔ | Exzision eines axillären Lymphknotens, sonstige  | 80.39.29 ↔ | Sonstige arthroskopische Gelenkbiopsie an anderer bezeichneter Lokalisation                |
| 40.24.10 ↔ | Exzision eines inguinalen Lymphknotens, offen chirurgisch, ohne Markierung   | 80.39.30 ↔ | Offene Gelenkbiopsie an anderer bezeichneter Lokalisation                                  |
| 40.24.11 ↔ | Exzision eines inguinalen Lymphknotens, offen chirurgisch, mit Radionuklidmarkierung oder Farbstoffmarkierung (Sentinel-Lymphnodektomie) | 80.39.99 ↔ | Gelenkbiopsie an anderer, bezeichneter Lokalisation, sonstige                              |
| 40.24.20 ↔ | Exzision eines inguinalen Lymphknotens, laparoskopisch   | 83.02.10 ↔ | Myotomie, Kopf und Hals  |
| 40.24.99 ↔ | Exzision eines inguinalen Lymphknotens, sonstige   | 83.02.11 ↔ | Myotomie, Schulter und Axilla  |
| 40.29.11 ↔ | Exzision eines mediastinalen Lymphknotens, offen chirurgisch   | 83.02.12 ↔ | Myotomie, Oberarm und Ellenbogen   |
| 40.29.12 ↔ | Exzision eines mediastinalen Lymphknotens, thorakoskopisch   | 83.02.13 ↔ | Myotomie, Unterarm   |
| 40.29.19 ↔ | Exzision eines mediastinalen Lymphknotens, sonstige  | 83.02.14 ↔ | Myotomie, Brustwand, Bauch und Rücken  |
| 40.29.20 ↔ | Exzision eines paraaortalen Lymphknotens   | 83.02.15 ↔ | Myotomie, Leisten- und Genitalregion und Gesäss  |
| 40.29.30 ↔ | Exzision eines iliakalen Lymphknotens  | 83.02.16 ↔ | Myotomie, Untere Extremität  |
| 40.29.70 ↔ | Exzision eines Lymphangioms oder Hygroma cysticum  | 83.02.19 ↔ | Myotomie, Andere Lokalisation  |
| 40.29.81 ↔ | Exzision mehrerer abdominaler Lymphknotenstationen (mit Leberbiopsie), offen chirurgisch [Staging-Laparotomie]                           | 83.03.10 ↔ | Bursotomie, Kopf und Hals  |
| 40.29.82 ↔ | Exzision mehrerer abdominaler Lymphknotenstationen (mit Leberbiopsie), laparoskopisch [Staging-Laparoskopie]                             | 83.03.11 ↔ | Bursotomie, Schulter und Axilla  |
| 40.29.89 ↔ | Exzision mehrerer abdominaler Lymphknotenstationen (mit Leberbiopsie), sonstige  | 83.03.12 ↔ | Bursotomie, Oberarm und Ellenbogen   |
| 40.29.99 ↔ | Einfache Exzision einer anderen lymphatischen Struktur, sonstige   | 83.03.13 ↔ | Bursotomie, Unterarm   |
| 40.3X.11 ↔ | Regionale Lymphadenektomie als selbstständiger Eingriff, zervikal  | 83.03.14 ↔ | Bursotomie, Brustwand, Bauch und Rücken  |
| 40.3X.19 ↔ | Regionale Lymphadenektomie als selbstständiger Eingriff, sonstige  | 83.03.15 ↔ | Bursotomie, Leisten- und Genitalregion und Gesäss  |
| 40.3X.21 ↔ | Regionale Lymphadenektomie im Rahmen eines anderen Eingriffs, zervikal   | 83.03.16 ↔ | Bursotomie, Untere Extremität  |
| 40.3X.29 ↔ | Regionale Lymphadenektomie im Rahmen eines anderen Eingriffs, sonstige   | 83.03.19 ↔ | Bursotomie, Andere Lokalisation  |
| 40.79 ↔    | Plastische Rekonstruktion und Transplantation an lymphatischen Strukturen, sonstige  | 83.09.10 ↔ | Fremdkörperentfernung aus Muskel, Sehne oder Faszie, Kopf und Hals                         |
| 40.9X.20 ↔ | Inzision einer Lymphozele  | 83.09.11 ↔ | Fremdkörperentfernung aus Muskel, Sehne oder Faszie, Schulter und Axilla                   |
| 44.44 ↔    | Katheterembolisation zur Blutstillung in Magen oder Duodenum   | 83.09.12 ↔ | Fremdkörperentfernung aus Muskel, Sehne oder Faszie, Oberarm und Ellenbogen                |
| 76.11.11 ↔ | Offene Biopsie (mit Inzision) an Gesichtsschädelknochen  | 83.09.13 ↔ | Fremdkörperentfernung aus Muskel, Sehne oder Faszie, Unterarm                              |
| 76.11.99 ↔ | Biopsie an Gesichtsschädelknochen, sonstige  | 83.09.14 ↔ | Fremdkörperentfernung aus Muskel, Sehne oder Faszie, Brustwand, Bauch und Rücken           |
| 76.19.11 ↔ | Offene Biopsie (mit Inzision) am Kiefergelenk  | 83.09.15 ↔ | Fremdkörperentfernung aus Muskel, Sehne oder Faszie, Leisten- und Genitalregion und Gesäss |
| 76.19.12 ↔ | Arthroskopische Biopsie am Kiefergelenk  | 83.09.16 ↔ | Fremdkörperentfernung aus Muskel, Sehne oder Faszie, Untere Extremität                     |
| 76.5X.00 ↔ | Temporomandibuläre Arthroplastik, n.n.bez.   | 83.09.19 ↔ | Fremdkörperentfernung aus Muskel, Sehne oder Faszie, Andere Lokalisation                   |
| 76.5X.10 ↔ | Kondylektomie am Kiefergelenk mit Rekonstruktion   | 83.11 ↔    | Tenotomie der Achillessehne  |
| 76.5X.19 ↔ | Sonstige Kondylektomie am Kiefergelenk   | 83.12 ↔    | Tenotomie der Hüft-Adduktoren  |
| 76.5X.20 ↔ | Diskoplastik am Kiefergelenk mit Rekonstruktion  | 83.13.10 ↔ | Inzision einer Sehne, Kopf und Hals  |
| 76.5X.29 ↔ | Sonstige Diskoplastik am Kiefergelenk  | 83.13.11 ↔ | Inzision einer Sehne, Schulter und Axilla  |
| 76.5X.30 ↔ | Exstirpation des Discus articularis am Kiefergelenk mit Rekonstruktion   | 83.13.12 ↔ | Inzision einer Sehne, Oberarm und Ellenbogen   |
| 76.5X.39 ↔ | Sonstige Exstirpation des Discus articularis am Kiefergelenk   | 83.13.13 ↔ | Inzision einer Sehne, Unterarm   |
| 76.5X.40 ↔ | Resektion am Tuberculum articulare des Kiefergelenks   | 83.13.14 ↔ | Inzision einer Sehne, Brustwand, Bauch und Rücken  |
| 76.5X.41 ↔ | Plastische Rekonstruktion am Kiefergelenk  | 83.13.15 ↔ | Inzision einer Sehne, Leisten- und Genitalregion und Gesäss                                |
| 76.5X.42 ↔ | Gelenkstabilisierung (bewegungseinschränkend) des Kiefergelenks  | 83.13.16 ↔ | Inzision einer Sehne, Untere Extremität  |
| 76.5X.50 ↔ | Arthroskopische Entfernung eines freien Gelenkkörpers am Kiefergelenk  | 83.13.20 ↔ | Durchtrennung einer Sehne, Kopf und Hals   |
| 76.5X.59 ↔ | Sonstige Entfernung eines freien Gelenkkörpers am Kiefergelenk   | 83.13.21 ↔ | Durchtrennung einer Sehne, Schulter und Axilla   |
| 76.5X.60 ↔ | Implantation einer Endoprothese am Kiefergelenk  | 83.13.22 ↔ | Durchtrennung einer Sehne, Oberarm und Ellenbogen  |
| 76.5X.61 ↔ | Wechsel einer Endoprothese am Kiefergelenk   | 83.13.23 ↔ | Durchtrennung einer Sehne, Unterarm  |
| 76.5X.90 ↔ | Sonstige temporomandibuläre Arthroplastik oder Diskoplastik am Kiefergelenk  | 83.13.24 ↔ | Durchtrennung einer Sehne, Brustwand, Bauch und Rücken                                     |
| 76.5X.99 ↔ | Temporomandibuläre Arthroplastik, sonstige   | 83.13.25 ↔ | Durchtrennung einer Sehne, Leisten- und genitalregion und Gesäss                           |
| 80.29.10 ↔ | Diagnostische Arthroskopie des Kiefergelenkes  | 83.13.26 ↔ | Durchtrennung einer Sehne, Untere Extremität   |
|            |  | 83.14.10 ↔ | Fasziotomie oder Aponeurotomie, Kopf und Hals  |
|            |  | 83.14.11 ↔ | Fasziotomie oder Aponeurotomie, Schulter und Axilla  |
|            |  | 83.14.12 ↔ | Fasziotomie oder Aponeurotomie, Oberarm und Ellenbogen                                     |
|            |  | 83.14.13 ↔ | Fasziotomie oder Aponeurotomie, Unterarm   |
|            |  | 83.14.14 ↔ | Fasziotomie oder Aponeurotomie, Brustwand, Bauch und Rücken                                |
|            |  | 83.14.15 ↔ | Fasziotomie oder Aponeurotomie, Leisten- und Genitalregion und Gesäss                      |
|            |  | 83.14.16 ↔ | Fasziotomie oder Aponeurotomie, Untere Extremität  |
|            |  | 83.19.10 ↔ | Durchtrennung eines Muskels, Kopf und Hals   |
|            |  | 83.19.11 ↔ | Durchtrennung eines Muskels, Schulter und Axilla   |

|            |   |            |  |
|------------|---|------------|--|
| 83.19.12 ↔ | Durchtrennung eines Muskels, Oberarm und Ellenbogen   | 83.42.10 ↔ | Sonstige Tenonektomie, Kopf und Hals   |
| 83.19.13 ↔ | Durchtrennung eines Muskels, Unterarm   | 83.42.11 ↔ | Sonstige Tenonektomie, Schulter und Axilla   |
| 83.19.14 ↔ | Durchtrennung eines Muskels, Brustwand, Bauch und Rücken  | 83.42.12 ↔ | Sonstige Tenonektomie, Oberarm und Ellenbogen                                      |
| 83.19.15 ↔ | Durchtrennung eines Muskels, Leisten- und Genitalregion und Gesäss  | 83.42.13 ↔ | Sonstige Tenonektomie, Unterarm  |
| 83.19.16 ↔ | Durchtrennung eines Muskels, Untere Extremität  | 83.42.14 ↔ | Sonstige Tenonektomie, Brustwand, Bauch und Rücken                                 |
| 83.19.20 ↔ | Desinsertion von Muskel, Sehne und Faszie, Kopf und Hals  | 83.42.15 ↔ | Sonstige Tenonektomie, Leisten- und Genitalregion und Gesäss                       |
| 83.19.21 ↔ | Desinsertion von Muskel, Sehne und Faszie, Schulter und Axilla  | 83.42.16 ↔ | Sonstige Tenonektomie, Untere Extremität   |
| 83.19.22 ↔ | Desinsertion von Muskel, Sehne und Faszie, Oberarm und Ellenbogen   | 83.42.19 ↔ | Sonstige Tenonektomie, Andere Lokalisation   |
| 83.19.23 ↔ | Desinsertion von Muskel, Sehne und Faszie, Unterarm   | 83.43.10 ↔ | Entnahme eines myokutanen Lappens zur Transplantation                              |
| 83.19.24 ↔ | Desinsertion von Muskel, Sehne und Faszie, Brustwand, Bauch und Rücken  | 83.43.11 ↔ | Entnahme eines osteomyokutanen oder osteofasziokutanen Lappens zur Transplantation |
| 83.19.25 ↔ | Desinsertion von Muskel, Sehne und Faszie, Leisten- und Genitalregion und Gesäss                                | 83.43.99 ↔ | Exzision von Muskel oder Faszie zur Transplantation, sonstige                      |
| 83.19.26 ↔ | Desinsertion von Muskel, Sehne und Faszie, Untere Extremität  | 83.44.00 ↔ | Sonstige Fasziektomie, n.n.bez.  |
| 83.21.21 ↔ | Offene Biopsie am Muskel  | 83.44.10 ↔ | Sonstige Fasziektomie, Kopf und Hals   |
| 83.21.30 ↔ | Biopsie an den Weichteilen, Biopsie an einem Schleimbeutel  | 83.44.11 ↔ | Sonstige Fasziektomie, Schulter und Axilla   |
| 83.31.10 ↔ | Exzision einer Läsion an einer Sehnenscheide, Kopf und Hals   | 83.44.12 ↔ | Sonstige Fasziektomie, Oberarm und Ellenbogen                                      |
| 83.31.11 ↔ | Exzision einer Läsion an einer Sehnenscheide, Schulter und Axilla   | 83.44.13 ↔ | Sonstige Fasziektomie, Unterarm  |
| 83.31.12 ↔ | Exzision einer Läsion an einer Sehnenscheide, Oberarm und Ellenbogen  | 83.44.14 ↔ | Sonstige Fasziektomie, Brustwand, Bauch und Rücken                                 |
| 83.31.13 ↔ | Exzision einer Läsion an einer Sehnenscheide, Unterarm  | 83.44.15 ↔ | Sonstige Fasziektomie, Leisten- und Genitalregion und Gesäss                       |
| 83.31.14 ↔ | Exzision einer Läsion an einer Sehnenscheide, Brustwand, Bauch und Rücken                                       | 83.44.16 ↔ | Sonstige Fasziektomie, Untere Extremität   |
| 83.31.15 ↔ | Exzision einer Läsion an einer Sehnenscheide, Leisten- und Genitalregion und Gesäss                             | 83.44.19 ↔ | Sonstige Fasziektomie, Andere Lokalisation   |
| 83.31.16 ↔ | Exzision einer Läsion an einer Sehnenscheide, Untere Extremität   | 83.44.99 ↔ | Sonstige Fasziektomie, sonstige  |
| 83.32.10 ↔ | Exzision einer Läsion an einem Muskel, Kopf und Hals  | 83.45.10 ↔ | Sonstige Myektomie, Kopf und Hals  |
| 83.32.11 ↔ | Exzision einer Läsion an einem Muskel, Schulter und Arm   | 83.45.11 ↔ | Sonstige Myektomie, Schulter und Axilla  |
| 83.32.12 ↔ | Exzision einer Läsion an einem Muskel, Brustwand, Bauch und Rücken  | 83.45.12 ↔ | Sonstige Myektomie, Oberarm und Ellenbogen   |
| 83.32.13 ↔ | Exzision einer Läsion an einem Muskel, Leisten- und Genitalregion und Gesäss                                    | 83.45.13 ↔ | Sonstige Myektomie, Unterarm   |
| 83.32.14 ↔ | Exzision einer Läsion an einem Muskel, Untere Extremität  | 83.45.14 ↔ | Sonstige Myektomie, Brustwand, Bauch und Rücken                                    |
| 83.32.19 ↔ | Exzision einer Läsion an einem Muskel, Andere Lokalisation  | 83.45.15 ↔ | Sonstige Myektomie, Leisten- und Genitalregion und Gesäss                          |
| 83.39.10 ↔ | Exzision einer Läsion an einer Sehne, Kopf und Hals   | 83.45.16 ↔ | Sonstige Myektomie, Untere Extremität  |
| 83.39.11 ↔ | Exzision einer Läsion an einer Sehne, Schulter und Arm  | 83.45.19 ↔ | Sonstige Myektomie, Andere Lokalisation  |
| 83.39.12 ↔ | Exzision einer Läsion an anderen Weichteilen, Exzision einer Läsion an einer Sehne, Brustwand, Bauch und Rücken | 83.49.10 ↔ | Exzision einer Sehnenscheide, Kopf und Hals  |
| 83.39.13 ↔ | Exzision einer Läsion an einer Sehne, Leisten- und Genitalregion und Gesäss                                     | 83.49.11 ↔ | Exzision einer Sehnenscheide, Schulter und Axilla                                  |
| 83.39.14 ↔ | Exzision einer Läsion an einer Sehne, Untere Extremität   | 83.49.12 ↔ | Exzision einer Sehnenscheide, Oberarm und Ellenbogen                               |
| 83.39.20 ↔ | Exzision einer Läsion an einer Faszie, Kopf und Hals  | 83.49.13 ↔ | Exzision einer Sehnenscheide, Unterarm   |
| 83.39.21 ↔ | Exzision einer Läsion an einer Faszie, Schulter und Arm   | 83.49.14 ↔ | Exzision einer Sehnenscheide, Brustwand und Rücken                                 |
| 83.39.22 ↔ | Exzision einer Läsion an einer Faszie, Brustwand, Bauch und Rücken  | 83.49.15 ↔ | Exzision einer Sehnenscheide, Leisten- und Genitalregion und Gesäss                |
| 83.39.23 ↔ | Exzision einer Läsion an einer Faszie, Leisten- und Genitalregion und Gesäss                                    | 83.49.16 ↔ | Exzision einer Sehnenscheide, Untere Extremität                                    |
| 83.39.24 ↔ | Exzision einer Läsion an einer Faszie, Untere Extremität  | 83.49.20 ↔ | Kompartmentresektion, Kopf und Hals  |
| 83.41 ↔    | Exzision einer Sehne zur Transplantation  | 83.49.21 ↔ | Kompartmentresektion, Schulter und Axilla  |
|            |   | 83.49.22 ↔ | Kompartmentresektion, Oberarm und Ellenbogen                                       |
|            |   | 83.49.23 ↔ | Kompartmentresektion, Unterarm   |
|            |   | 83.49.24 ↔ | Kompartmentresektion, Brustwand, Bauch und Rücken                                  |
|            |   | 83.49.25 ↔ | Kompartmentresektion, Leisten- und Genitalregion und Gesäss                        |
|            |   | 83.49.26 ↔ | Kompartmentresektion, Untere Extremität  |
|            |   | 83.49.29 ↔ | Kompartmentresektion, Andere Lokalisation  |
|            |   | 83.49.30 ↔ | Sonstige Exzision von Weichteilen, Kopf und Hals                                   |
|            |   | 83.49.31 ↔ | Sonstige Exzision von Weichteilen, Schulter und Axilla                             |
|            |   | 83.49.32 ↔ | Sonstige Exzision von Weichteilen, Oberarm und Ellenbogen                          |
|            |   | 83.49.33 ↔ | Sonstige Exzision von Weichteilen, Unterarm  |
|            |   | 83.49.34 ↔ | Sonstige Exzision von Weichteilen, Brustwand, Bauch und Rücken                     |
|            |   | 83.49.35 ↔ | Sonstige Exzision von Weichteilen, Leisten- und Genitalregion und Gesäss           |
|            |   | 83.49.36 ↔ | Sonstige Exzision von Weichteilen, Untere Extremität                               |
|            |   | 83.49.39 ↔ | Sonstige Exzision von Weichteilen, Andere Lokalisation                             |

|            |  |            |  |
|------------|--|------------|--|
| 83.5X.10 ↔ | Bursektomie, Kopf und Hals   | 83.74.12 ↔ | Reinsertion eines Muskels, Oberarm und Ellenbogen  |
| 83.5X.11 ↔ | Bursektomie, Schulter und Axilla   | 83.74.13 ↔ | Reinsertion eines Muskels, Unterarm  |
| 83.5X.12 ↔ | Bursektomie, Oberarm und Ellenbogen  | 83.74.14 ↔ | Reinsertion eines Muskels, Brustwand, Bauch und Rücken                                     |
| 83.5X.13 ↔ | Bursektomie, Unterarm  | 83.74.15 ↔ | Reinsertion eines Muskels, Leisten- und Genitalregion                                      |
| 83.5X.14 ↔ | Bursektomie, Brustwand, Bauch und Rücken                                   | 83.74.16 ↔ | Reinsertion eines Muskels, Untere Extremität   |
| 83.5X.15 ↔ | Bursektomie, Leisten- und Genitalregion und Gesäss                         | 83.74.19 ↔ | Reinsertion eines Muskels, Andere Lokalisation   |
| 83.5X.16 ↔ | Bursektomie, Untere Extremität   | 83.77.10 ↔ | Muskeltransfer oder -transplantation, Kopf und Hals  |
| 83.5X.19 ↔ | Bursektomie, Andere Lokalisation   | 83.77.11 ↔ | Muskeltransfer oder -transplantation, Schulter und Axilla                                  |
| 83.61.11 ↔ | Naht einer Sehnscheide, Schulter und Axilla                                | 83.77.12 ↔ | Muskeltransfer oder -transplantation, Oberarm und Ellenbogen                               |
| 83.61.12 ↔ | Naht einer Sehnscheide, Oberarm und Ellenbogen                             | 83.77.13 ↔ | Muskeltransfer oder -transplantation, Unterarm   |
| 83.61.13 ↔ | Naht einer Sehnscheide, Unterarm   | 83.77.14 ↔ | Muskeltransfer oder -transplantation, Brustwand, Bauch und Rücken                          |
| 83.61.14 ↔ | Naht einer Sehnscheide, Brustwand, Bauch und Rücken                        | 83.77.15 ↔ | Muskeltransfer oder -transplantation, Leisten- und Genitalregion und Gesäss                |
| 83.61.15 ↔ | Naht einer Sehnscheide, Leisten- und Genitalregion und Gesäss              | 83.77.16 ↔ | Muskeltransfer oder -transplantation, Untere Extremität                                    |
| 83.61.16 ↔ | Naht einer Sehnscheide, Untere Extremität                                  | 83.77.19 ↔ | Muskeltransfer oder -transplantation, Andere Lokalisation                                  |
| 83.61.19 ↔ | Naht einer Sehnscheide, Andere Lokalisation                                | 83.82.10 ↔ | Faszientransplantation, Kopf und Hals  |
| 83.62.10 ↔ | Sekundäre Naht einer Sehne, Kopf und Hals                                  | 83.82.19 ↔ | Faszientransplantation, Andere Lokalisation  |
| 83.62.11 ↔ | Sekundäre Naht einer Sehne, Schulter und Axilla                            | 83.82.20 ↔ | Transplantation eines lokalen Muskel- oder Faszienlappens, Kopf und Hals                   |
| 83.62.12 ↔ | Sekundäre Naht einer Sehne, Oberarm und Ellenbogen                         | 83.82.29 ↔ | Transplantation eines lokalen Muskel- oder Faszienlappens, Andere Lokalisation             |
| 83.62.13 ↔ | Sekundäre Naht einer Sehne, Unterarm                                       | 83.82.30 ↔ | Transplantation eines osteomyokutanen oder osteofasziokutanen Lappens, Kopf und Hals       |
| 83.62.14 ↔ | Sekundäre Naht einer Sehne, Brustwand, Bauch und Rücken                    | 83.82.39 ↔ | Transplantation eines osteomyokutanen oder osteofasziokutanen Lappens, Andere Lokalisation |
| 83.62.15 ↔ | Sekundäre Naht einer Sehne, Leisten- und Genitalregion und Gesäss          | 83.85.10 ↔ | Verlängerung von Muskel oder Sehne, Kopf und Hals  |
| 83.62.16 ↔ | Sekundäre Naht einer Sehne, Untere Extremität                              | 83.85.11 ↔ | Verlängerung von Muskel oder Sehne, Schulter und Axilla                                    |
| 83.62.19 ↔ | Sekundäre Naht einer Sehne, Andere Lokalisation                            | 83.85.12 ↔ | Verlängerung von Muskel oder Sehne, Oberarm und Ellenbogen                                 |
| 83.64.10 ↔ | Sonstige Naht einer Sehne, Kopf und Hals                                   | 83.85.13 ↔ | Verlängerung von Muskel oder Sehne, Unterarm   |
| 83.64.11 ↔ | Sonstige Naht einer Sehne, Schulter und Axilla                             | 83.85.14 ↔ | Verlängerung von Muskel oder Sehne, Brustwand, Bauch und Rücken                            |
| 83.64.12 ↔ | Sonstige Naht einer Sehne, Oberarm und Ellenbogen                          | 83.85.15 ↔ | Verlängerung von Muskel oder Sehne, Leisten- und Genitalregion und Gesäss                  |
| 83.64.13 ↔ | Sonstige Naht einer Sehne, Unterarm  | 83.85.16 ↔ | Verlängerung von Muskel oder Sehne, Untere Extremität                                      |
| 83.64.14 ↔ | Sonstige Naht einer Sehne, Brustwand, Bauch und Rücken                     | 83.85.19 ↔ | Verlängerung von Muskel oder Sehne, Andere Lokalisation                                    |
| 83.64.15 ↔ | Sonstige Naht einer Sehne, Leisten- und Genitalregion und Gesäss           | 83.85.20 ↔ | Verkürzung von Muskel oder Sehne, Kopf und Hals  |
| 83.64.16 ↔ | Sonstige Naht einer Sehne, Untere Extremität                               | 83.85.21 ↔ | Verkürzung von Muskel oder Sehne, Schulter und Axilla                                      |
| 83.64.19 ↔ | Sonstige Naht einer Sehne, Andere Lokalisation                             | 83.85.22 ↔ | Verkürzung von Muskel oder Sehne, Oberarm und Ellenbogen                                   |
| 83.65.10 ↔ | Sonstige Naht an Muskel oder Faszie, Kopf und Hals                         | 83.85.23 ↔ | Verkürzung von Muskel oder Sehne, Unterarm   |
| 83.65.11 ↔ | Sonstige Naht an Muskel oder Faszie, Schulter und Axilla                   | 83.85.24 ↔ | Verkürzung von Muskel oder Sehne, Brustwand, Bauch und Rücken                              |
| 83.65.12 ↔ | Sonstige Naht an Muskel oder Faszie, Oberarm und Ellenbogen                | 83.85.25 ↔ | Verkürzung von Muskel oder Sehne, Leisten- und Genitalregion und Gesäss                    |
| 83.65.13 ↔ | Sonstige Naht an Muskel oder Faszie, Unterarm                              | 83.85.26 ↔ | Verkürzung von Muskel oder Sehne, Untere Extremität  |
| 83.65.14 ↔ | Sonstige Naht an Muskel oder Faszie, Brustwand, Bauch und Rücken           | 83.85.29 ↔ | Verkürzung von Muskel oder Sehne, Andere Lokalisation                                      |
| 83.65.15 ↔ | Sonstige Naht an Muskel oder Faszie, Leisten- und Genitalregion und Gesäss | 83.86 ↔    | Quadrizepssehnen-Rekonstruktion  |
| 83.65.16 ↔ | Sonstige Naht an Muskel oder Faszie, Untere Extremität                     | 83.87.10 ↔ | Muskelplastik, Kopf und Hals   |
| 83.72.10 ↔ | Sehnenrückverlagerung, Kopf und Hals                                       | 83.87.11 ↔ | Muskelplastik, Schulter und Axilla   |
| 83.72.11 ↔ | Sehnenrückverlagerung, Schulter und Axilla                                 | 83.87.12 ↔ | Muskelplastik, Oberarm und Ellenbogen  |
| 83.72.12 ↔ | Sehnenrückverlagerung, Oberarm und Ellenbogen                              | 83.87.13 ↔ | Muskelplastik, Unterarm  |
| 83.72.13 ↔ | Sehnenrückverlagerung, Unterarm  | 83.87.14 ↔ | Muskelplastik, Brustwand, Bauch und Rücken   |
| 83.72.14 ↔ | Sehnenrückverlagerung, Brustwand, Bauch und Rücken                         | 83.87.15 ↔ | Muskelplastik, Leisten- und Genitalregion und Gesäss                                       |
| 83.72.15 ↔ | Sehnenrückverlagerung, Leisten- und Genitalregion und Gesäss               | 83.87.16 ↔ | Muskelplastik, Untere Extremität   |
| 83.72.16 ↔ | Sehnenrückverlagerung, Untere Extremität                                   | 83.88.10 ↔ | Augmentation einer Sehne, Kopf und Hals  |
| 83.73.10 ↔ | Reinsertion einer Sehne, Kopf und Hals                                     | 83.88.11 ↔ | Augmentation einer Sehne, Schulter und Axilla  |
| 83.73.11 ↔ | Reinsertion einer Sehne, Schulter und Axilla                               |            |  |
| 83.73.12 ↔ | Reinsertion einer Sehne, Oberarm und Ellenbogen                            |            |  |
| 83.73.13 ↔ | Reinsertion einer Sehne, Unterarm  |            |  |
| 83.73.14 ↔ | Reinsertion einer Sehne, Brustwand, Bauch und Rücken                       |            |  |
| 83.73.15 ↔ | Reinsertion einer Sehne, Leisten- und Genitalregion und Gesäss             |            |  |
| 83.73.16 ↔ | Reinsertion einer Sehne, Untere Extremität                                 |            |  |
| 83.73.19 ↔ | Reinsertion einer Sehne, Andere Lokalisation                               |            |  |
| 83.74.10 ↔ | Reinsertion eines Muskels, Kopf und Hals                                   |            |  |
| 83.74.11 ↔ | Reinsertion eines Muskels, Schulter und Axilla                             |            |  |

|            |  |            |  |
|------------|--|------------|--|
| 83.88.12 ↔ | Augmentation einer Sehne, Oberarm und Ellenbogen   | 83.89.21 ↔ | Deckung eines Defekts an einer Faszie, Schulter und Axilla   |
| 83.88.13 ↔ | Augmentation einer Sehne, Unterarm   |            |  |
| 83.88.14 ↔ | Augmentation einer Sehne, Brustwand, Bauch und Rücken                                      | 83.89.22 ↔ | Deckung eines Defekts an einer Faszie, Oberarm und Ellenbogen  |
| 83.88.15 ↔ | Augmentation einer Sehne, Leisten- und Genitalregion und Gesäss                            | 83.89.23 ↔ | Deckung eines Defekts an einer Faszie, Unterarm  |
| 83.88.16 ↔ | Augmentation einer Sehne, Untere Extremität  | 83.89.24 ↔ | Deckung eines Defekts an einer Faszie, Brustwand, Bauch und Rücken   |
| 83.88.19 ↔ | Augmentation einer Sehne, Andere Lokalisation  | 83.89.25 ↔ | Deckung eines Defekts an einer Faszie, Leisten- und Genitalregion und Gesäss   |
| 83.88.20 ↔ | Sehnenersatzplastik, Kopf und Hals   | 83.89.26 ↔ | Deckung eines Defekts an einer Faszie, untere Extremität   |
| 83.88.21 ↔ | Sehnenersatzplastik, Schulter und Axilla   | 83.89.90 ↔ | Sonstige plastische Operationen an der Faszie, Kopf und Hals   |
| 83.88.22 ↔ | Sehnenersatzplastik, Oberarm und Ellenbogen  | 83.89.91 ↔ | Sonstige plastische Operationen an der Faszie, Schulter und Axilla   |
| 83.88.23 ↔ | Sehnenersatzplastik, Unterarm  | 83.89.92 ↔ | Sonstige plastische Operationen an der Faszie, Oberarm und Ellenbogen  |
| 83.88.24 ↔ | Sehnenersatzplastik, Brustwand, Bauch und Rücken   | 83.89.93 ↔ | Sonstige plastische Operationen an der Faszie, Unterarm  |
| 83.88.25 ↔ | Sehnenersatzplastik, Leisten- und Genitalregion und Gesäss                                 | 83.89.94 ↔ | Sonstige plastische Operationen an der Faszie, Brustwand, Bauch und Rücken   |
| 83.88.26 ↔ | Sehnenersatzplastik, Untere Extremität   | 83.89.95 ↔ | Sonstige plastische Operationen an der Faszie, Leisten- und Genitalregion und Gesäss                                       |
| 83.88.29 ↔ | Sehnenersatzplastik, Andere Lokalisation   | 83.89.96 ↔ | Sonstige plastische Operationen an der Faszie, Untere Extremität   |
| 83.88.30 ↔ | Schaffung eines Sehnentransplantatlagers, Kopf und Hals                                    | 83.8A.30 ↔ | Revision von einer sonstigen Lappenplastik mit mikrovaskulärer Anastomosierung aus Muskel oder Faszie, Kopf und Hals       |
| 83.88.31 ↔ | Schaffung eines Sehnentransplantatlagers, Schulter und Axilla                              | 83.8A.39 ↔ | Revision von einer sonstigen Lappenplastik mit mikrovaskulärer Anastomosierung aus Muskel oder Faszie, andere Lokalisation |
| 83.88.32 ↔ | Schaffung eines Sehnentransplantatlagers, Oberarm und Ellenbogen                           | 83.91.10 ↔ | Lösung von Adhäsionen von Muskel, Sehne, Faszie und Bursa, Kopf und Hals   |
| 83.88.33 ↔ | Schaffung eines Sehnentransplantatlagers, Unterarm   | 83.91.11 ↔ | Lösung von Adhäsionen von Muskel, Sehne, Faszie und Bursa, Schulter und Axilla   |
| 83.88.34 ↔ | Schaffung eines Sehnentransplantatlagers, Brustwand, Bauch und Rücken                      | 83.91.12 ↔ | Lösung von Adhäsionen von Muskel, Sehne, Faszie und Bursa, Oberarm und Ellenbogen  |
| 83.88.35 ↔ | Schaffung eines Sehnentransplantatlagers, Leisten- und Genitalregion und Gesäss            | 83.91.13 ↔ | Lösung von Adhäsionen von Muskel, Sehne, Faszie und Bursa, Unterarm  |
| 83.88.36 ↔ | Schaffung eines Sehnentransplantatlagers, Untere Extremität                                | 83.91.14 ↔ | Lösung von Adhäsionen von Muskel, Sehne, Faszie und Bursa, Brustwand, Bauch und Rücken                                     |
| 83.88.39 ↔ | Schaffung eines Sehnentransplantatlagers, Andere Lokalisation                              | 83.91.15 ↔ | Lösung von Adhäsionen von Muskel, Sehne, Faszie und Bursa, Leisten- und Genitalregion und Gesäss                           |
| 83.88.40 ↔ | Tenodese, Kopf und Hals  | 83.91.16 ↔ | Lösung von Adhäsionen von Muskel, Sehne, Faszie und Bursa, Untere Extremität   |
| 83.88.41 ↔ | Tenodese, Schulter und Axilla  | 83.92 ↔    | Einsetzen oder Ersetzen eines Skelettmuskelstimulators   |
| 83.88.42 ↔ | Tenodese, Oberarm und Ellenbogen   | 83.99.10 ↔ | Andere Operationen an Sehnen, Kopf und Hals  |
| 83.88.43 ↔ | Tenodese, Unterarm   | 83.99.11 ↔ | Andere Operationen an Sehnen, Schulter und Axilla  |
| 83.88.44 ↔ | Tenodese, Brustwand, Bauch und Rücken  | 83.99.12 ↔ | Andere Operationen an Sehnen, Oberarm und Ellenbogen   |
| 83.88.45 ↔ | Tenodese, Leisten- und Genitalregion und Gesäss  | 83.99.13 ↔ | Andere Operationen an Sehnen, Unterarm   |
| 83.88.46 ↔ | Tenodese, Untere Extremität  | 83.99.14 ↔ | Andere Operationen an Sehnen, Brustwand, Bauch und Rücken  |
| 83.88.49 ↔ | Tenodese, Andere Lokalisation  | 83.99.15 ↔ | Andere Operationen an Sehnen, Leisten- und Genitalregion und Gesäss  |
| 83.88.90 ↔ | Sonstige plastische Operationen an der Sehne, Kopf und Hals                                | 83.99.16 ↔ | Andere Operationen an Sehnen, Untere Extremität  |
| 83.88.91 ↔ | Sonstige plastische Operationen an der Sehne, Schulter und Axilla                          | 83.99.20 ↔ | Andere Operationen an Muskel, Faszie und Bursa, Kopf und Hals  |
| 83.88.92 ↔ | Sonstige plastische Operationen an der Sehne, Oberarm und Ellenbogen                       | 83.99.21 ↔ | Andere Operationen an Muskel, Faszie und Bursa, Schulter und Axilla  |
| 83.88.93 ↔ | Sonstige plastische Operationen an der Sehne, Unterarm                                     | 83.99.22 ↔ | Andere Operationen an Muskel, Faszie und Bursa, Oberarm und Ellenbogen   |
| 83.88.94 ↔ | Sonstige plastische Operationen an der Sehne, Brustwand, Bauch und Rücken                  | 83.99.23 ↔ | Andere Operationen an Muskel, Faszie und Bursa, Unterarm   |
| 83.88.95 ↔ | Sonstige plastische Operationen an der Sehne, Leisten- und Genitalregion und Gesäss        | 83.99.24 ↔ | Andere Operationen an Muskel, Faszie und Bursa, Brustwand, Bauch und Rücken  |
| 83.88.96 ↔ | Sonstige plastische Operationen an der Sehne, Untere Extremität                            | 83.99.25 ↔ | Andere Operationen an Muskel, Faszie und Bursa, Leisten- und Genitalregion und Gesäss                                      |
| 83.89.10 ↔ | Verlängerung, Verkürzung und Doppelung einer Faszie, Kopf und Hals                         | 83.99.26 ↔ | Andere Operationen an Muskel, Faszie und Bursa, Untere Extremität  |
| 83.89.11 ↔ | Verlängerung, Verkürzung und Doppelung einer Faszie, Schulter und Axilla                   |            |  |
| 83.89.12 ↔ | Verlängerung, Verkürzung und Doppelung einer Faszie, Oberarm und Ellenbogen                |            |  |
| 83.89.13 ↔ | Verlängerung, Verkürzung und Doppelung einer Faszie, Unterarm                              |            |  |
| 83.89.14 ↔ | Verlängerung, Verkürzung und Doppelung einer Faszie, Brustwand, Bauch und Rücken           |            |  |
| 83.89.15 ↔ | Verlängerung, Verkürzung und Doppelung einer Faszie, Leisten- und Genitalregion und Gesäss |            |  |
| 83.89.16 ↔ | Verlängerung, Verkürzung und Doppelung einer Faszie, Untere Extremität                     |            |  |
| 83.89.20 ↔ | Deckung eines Defekts an einer Faszie, Kopf und Hals                                       |            |  |

|            |  |            |  |
|------------|--|------------|--|
| 83.99.30 ↔ | Revision ohne Ersatz eines Skelettmuskelstimulators  | 86.81 ↔    | Straffungsoperation am Gesicht   |
| 85.2C.12 ↔ | Chirurgisches Débridement an der Mamma durch Exzision in lokaler Infiltrationsanästhesie, Regional- oder Allgemeinanästhesie, grossflächig | 86.82 ↔    | Rhytidectomy am Gesicht  |
| 86.2A.31 ↔ | Chirurgisches Débridement, grosser Ausdehnung, am Kopf   | 86.83.11 ↔ | Gewebereduktionsplastik am Kopf und Hals   |
| 86.2A.36 ↔ | Chirurgisches Débridement, grosser Ausdehnung, an der Hand   | 86.84.21 ↔ | Korrektur einer Narbenkontraktur oder Bride am Kopf  |
| 86.2A.3D ↔ | Chirurgisches Débridement, grosser Ausdehnung, am Fuss   | 86.84.26 ↔ | Korrektur einer Narbenkontraktur oder Bride an der Hand  |
| 86.2A.3E ↔ | Chirurgisches Débridement, grosser Ausdehnung, an anderer Lokalisation   | 86.84.2D ↔ | Korrektur einer Narbenkontraktur oder Bride am Fuss  |
| 86.41.11 ↔ | Radikale und grossflächige Exzision von Läsion oder Gewebe an Haut und Subkutangewebe, ohne primären Wundverschluss, am Kopf               | 86.84.2E ↔ | Korrektur einer Narbenkontraktur oder Bride an anderer Lokalisation  |
| 86.41.12 ↔ | Radikale und grossflächige Exzision von Läsion oder Gewebe an Haut und Subkutangewebe, ohne primären Wundverschluss, am Hals               | 86.88.11 ↔ | Operative Anlage oder Wechsel eines Systems zur Vakuumversiegelung in Regional- oder Allgemeinanästhesie, tiefreichend, an Knochen und Gelenken der Extremitäten |
| 86.42.11 ↔ | Radikale und grossflächige Exzision von Läsion oder Gewebe an Haut und Subkutangewebe, mit primärem Wundverschluss, am Kopf                | 86.88.12 ↔ | Operative Anlage oder Wechsel eines Systems zur Vakuumversiegelung in Regional- oder Allgemeinanästhesie, tiefreichend, an Thorax, Mediastinum und Sternum       |
| 86.42.12 ↔ | Radikale und grossflächige Exzision von Läsion oder Gewebe an Haut und Subkutangewebe, mit primärem Wundverschluss, am Hals                | 86.88.13 ↔ | Operative Anlage oder Wechsel eines Systems zur Vakuumversiegelung in Regional- oder Allgemeinanästhesie, am offenen Abdomen                                     |
| 86.43.11 ↔ | Radikale und grossflächige Exzision von Läsion oder Gewebe an Haut und Subkutangewebe, mit plastischer Deckung, am Kopf                    | 86.88.14 ↔ | Operative Anlage oder Wechsel eines Systems zur Vakuumversiegelung in Regional- oder Allgemeinanästhesie, endorektal   |
| 86.43.12 ↔ | Radikale und grossflächige Exzision von Läsion oder Gewebe an Haut und Subkutangewebe, mit plastischer Deckung, am Hals                    | 86.88.15 ↔ | Operative Anlage oder Wechsel eines Systems zur Vakuumversiegelung in Regional- oder Allgemeinanästhesie, an Haut und Subkutangewebe                             |
| 86.7A.B1 ↔ | Z-Plastik, grossflächig, am Kopf   | 86.88.16 ↔ | Operative Anlage oder Wechsel eines Systems zur Vakuumversiegelung in Regional- oder Allgemeinanästhesie, an anderer Lokalisation                                |
| 86.7A.BE ↔ | Z-Plastik, grossflächig, an anderer Lokalisation   | 86.88.17 ↔ | Operative Anlage oder Wechsel eines Systems zur Vakuumversiegelung in Regional- oder Allgemeinanästhesie, tiefreichend, an Rücken (zervikal bis sakral)          |
| 86.7A.D1 ↔ | W-Plastik, grossflächig, am Kopf   | 86.88.18 ↔ | Operative Anlage oder Wechsel eines Systems zur Vakuumversiegelung in Regional- oder Allgemeinanästhesie, tiefreichend, an Becken, Vulva, Perineum               |
| 86.7A.DE ↔ | W-Plastik, grossflächig, an anderer Lokalisation   | 86.91 ↔    | Exzision von Haut zur Transplantation  |
| 86.7E.21 ↔ | Revision von gestielter regionaler Lappenplastik, am Kopf  | 86.93.09 ↔ | Einsetzen eines Gewebeexpanders, sonstige  |
| 86.7E.2E ↔ | Revision von gestielter regionaler Lappenplastik, an anderer Lokalisation  | 86.93.21 ↔ | Einsetzen eines Gewebeexpanders am Kopf  |
| 86.7E.31 ↔ | Revision von gestielter Fernlappenplastik, am Kopf   | 86.93.2E ↔ | Einsetzen eines Gewebeexpanders an anderer Lokalisation  |
| 86.7E.3E ↔ | Revision von gestielter Fernlappenplastik, an anderer Lokalisation   |            |  |
| 86.7E.41 ↔ | Revision von einer Plastik mit freien Lappen mit mikrovaskulärer Anastomosierung, am Kopf  |            |  |
| 86.7E.4E ↔ | Revision von einer Plastik mit freien Lappen mit mikrovaskulärer Anastomosierung, an anderer Lokalisation                                  |            |  |

**Prozedur D12-2**

|             |  |             |  |
|-------------|--|-------------|--|
| 86.2A.21 ‡↔ | Chirurgisches Débridement, mittlerer Ausdehnung, am Kopf     | 86.2A.2D ‡↔ | Chirurgisches Débridement, mittlerer Ausdehnung, am Fuss                 |
| 86.2A.26 ‡↔ | Chirurgisches Débridement, mittlerer Ausdehnung, an der Hand | 86.2A.2E ‡↔ | Chirurgisches Débridement, mittlerer Ausdehnung, an anderer Lokalisation |

**Prozedur D12-3**

|             |   |
|-------------|---|
| 86.0B.11 ‡↔ | Implantation eines Medikamententrägers an Haut und Subkutangewebe |
|-------------|---|

**Prozedur D12-4**

|            |  |            |   |
|------------|--|------------|---|
| 00.4B.11 ↔ | PTKI an Arterien der oberen Extremität oder Schulter | 00.4B.18 ↔ | PTKI an Oberschenkel- Arterien und A. poplitea    |
| 00.4B.12 ↔ | PTKI an der Aorta                                    | 00.4B.19 ↔ | PTKI an Arterien an anderer Lokalisation          |
| 00.4B.13 ↔ | PTKI an Lungengefässen                               | 00.4B.1A ↔ | PTKI an Unterschenkel- Arterien                   |
| 00.4B.14 ↔ | PTKI an anderen thorakalen Arterien                  | 00.4B.21 ↔ | PTKI an Venen der oberen Extremität oder Schulter |
| 00.4B.15 ↔ | PTKI an viszerale Arterien                           | 00.4B.22 ↔ | PTKI an der V. Cava                               |
| 00.4B.16 ↔ | PTKI an der A. renalis                               | 00.4B.23 ↔ | PTKI an anderen thorakalen Venen                  |
| 00.4B.17 ↔ | PTKI an anderen abdominalen Arterien                 | 00.4B.24 ↔ | PTKI an Lebervenen                                |
|            |  | 00.4B.25 ↔ | PTKI an viszerale Venen                           |



|            |  |            |   |
|------------|--|------------|---|
| 00.4B.26 ↔ | PTKI an anderen abdominalen Venen  | 39.50.15 ↔ | Angioplastik oder Atherektomie an sonstigem(n) Nicht-Herzkranzgefäss(en) mittels Lithotripsie   |
| 00.4B.27 ↔ | PTKI an Oberschenkel- Venen  | 39.50.19 ↔ | Angioplastik oder Atherektomie an sonstigem(n) Nicht-Herzkranzgefäss(en) mit sonstiger Ballon   |
| 00.4B.28 ↔ | PTKI an Unterschenkel- Venen   | 39.50.20 ↔ | Angioplastik Blade- Laserangioplastie an sonstigem(n) Nicht-Herzkranzgefäss(en)   |
| 00.4B.29 ↔ | PTKI an Venen, sonstige  | 39.50.21 ↔ | Angioplastik Thrombektomie an sonstigem(n) Nicht-Herzkranzgefäss(en)  |
| 00.4B.31 ↔ | PTKI an der V. saphena magna   | 39.50.99 ↔ | Angioplastik oder Atherektomie an sonstigem(n) Nicht-Herzkranzgefäss(en), sonstige  |
| 00.4B.32 ↔ | PTKI an der V. saphena parva   | 39.52.99 ↔ | Sonstige Korrektur eines Aneurysmas, sonstige   |
| 00.4B.33 ↔ | PTKI an epifaszialen Seitenästen des Beines  | 39.59.30 ↔ | Sonstige plastische Rekonstruktion von Gefässen an Kopf und Hals, n.n.bez.  |
| 00.4B.34 ↔ | PTKI an epifaszialen Armvenen  | 39.59.32 ↔ | Sonstige plastische Rekonstruktion der extrakraniellen A. vertebralis   |
| 00.4B.39 ↔ | PTKI an epifaszialen Venen, sonstige   | 39.59.33 ↔ | Sonstige plastische Rekonstruktion von extrakraniellen Arterien an Kopf und Hals, sonstige  |
| 00.4B.41 ↔ | PTKI an künstlich angelegten Gefässen der oberen Extremität oder Schulter                        | 39.59.34 ↔ | Sonstige plastische Rekonstruktion der V. jugularis   |
| 00.4B.42 ↔ | PTKI an venösen oder Kunststoff- Dialyse-Shunts  | 39.59.39 ↔ | Sonstige plastische Rekonstruktion von Gefässen an Kopf und Hals, sonstige  |
| 00.4B.43 ↔ | PTKI an thorakalen künstlich angelegten Gefässen   | 39.71.00 ↔ | Endovaskuläre Implantation eines Stent-Grafts [Stent-Prothesen] an der abdominalen Aorta, n.n.bez.  |
| 00.4B.44 ↔ | PTKI an abdominalen künstlich angelegten Gefässen  | 39.71.09 ↔ | Endovaskuläre Implantation eines Stent-Grafts [Stent-Prothesen] an der abdominalen Aorta, sonstige  |
| 00.4B.45 ↔ | PTKI an künstlich angelegten Gefässen am Oberschenkel und popliteal                              | 39.71.21 ↔ | Endovaskuläre Implantation in die Aorta abdominalis von Stent-Grafts [Stent-Prothesen], ohne Öffnung  |
| 00.4B.46 ↔ | PTKI an künstlich angelegten Gefässen am Unterschenkel   | 39.71.22 ↔ | Endovaskuläre Implantation in die Aorta abdominalis von Stent-Grafts [Stent-Prothesen], mit 1 Öffnung   |
| 00.4B.49 ↔ | PTKI an künstlich angelegten Gefässen an anderer Lokalisation                                    | 39.71.23 ↔ | Endovaskuläre Implantation in die Aorta abdominalis von Stent-Grafts [Stent-Prothesen], mit 2 Öffnungen   |
| 01.24.30 ↔ | Zugang zur Schädelbasis, n.n.bez.  | 39.71.24 ↔ | Endovaskuläre Implantation in die Aorta abdominalis von Stent-Grafts [Stent-Prothesen], mit 3 Öffnungen   |
| 01.24.31 ↔ | Zugang zur Schädelbasis, transoral   | 39.71.25 ↔ | Endovaskuläre Implantation in die Aorta abdominalis von Stent-Grafts [Stent-Prothesen], mit 4 und mehr Öffnungen  |
| 01.24.32 ↔ | Zugang zur Schädelbasis, transoral mit Spaltung des weichen Gaumens                              | 39.71.31 ↔ | Endovaskuläre Implantation in die Aorta abdominalis von Stent-Grafts [Stent-Prothesen], mit Versorgung eines Gefässabganges in Parallelgraft-Technik              |
| 01.24.33 ↔ | Zugang zur Schädelbasis, transoral mit Spaltung des weichen sowie harten Gaumens                 | 39.71.32 ↔ | Endovaskuläre Implantation in die Aorta abdominalis von Stent-Grafts [Stent-Prothesen], mit Versorgung von zwei oder mehr Gefässabgängen in Parallelgraft-Technik |
| 01.24.34 ↔ | Zugang zur Schädelbasis, transsphenoidal   | 39.72.09 ↔ | Endovaskuläre plastische Rekonstruktion oder Okklusion von Gefässen am Kopf und Hals, sonstige  |
| 01.24.35 ↔ | Zugang zur Schädelbasis, transethmoidal  | 39.72.14 ↔ | Selektive Embolisation von intrakraniellen Gefässen mit adhäsivem Embolisat   |
| 01.24.36 ↔ | Zugang zur Schädelbasis, transmastoidal  | 39.72.15 ↔ | Selektive Embolisation von intrakraniellen Gefässen mit Plugs   |
| 01.24.37 ↔ | Zugang zur Schädelbasis, translabyrinthär  | 39.72.16 ↔ | Selektive Embolisation von intrakraniellen Gefässen mit Coils   |
| 01.24.38 ↔ | Zugang zur Schädelbasis, transpyramidal  | 39.72.17 ↔ | Selektive Embolisation von intrakraniellen Gefässen mit Partikeln   |
| 01.24.39 ↔ | Zugang zur Schädelbasis, sonstige  | 39.72.18 ↔ | Selektive Embolisation von intrakraniellen Gefässen mit embolisierenden Flüssigkeiten   |
| 01.24.3A ↔ | Zugang zur Schädelbasis, transkondylär   | 39.72.19 ↔ | Selektive Embolisation von intrakraniellen Gefässen, sonstige   |
| 01.24.3B ↔ | Zugang zur Schädelbasis, transorbital  | 39.72.1A ↔ | Selektive Embolisation von intrakraniellen Gefässen mit embolisierenden (ablösbaren) Ballons  |
| 01.24.3C ↔ | Zugang zur Schädelbasis, mit Le-Fort-I-Osteotomie  | 39.72.1B ↔ | Selektive Embolisation von intrakraniellen Gefässen mit Schirmen  |
| 01.24.3D ↔ | Zugang zur Schädelbasis, transnasal-transcribiform   | 39.72.24 ↔ | Selektive Embolisation von extrakraniellen Gefässen des Kopfes und des Halses mit adhäsivem Embolisat   |
| 01.24.3E ↔ | Zugang zur Schädelbasis, transnasal-transclival  | 39.72.25 ↔ | Selektive Embolisation von extrakraniellen Gefässen des Kopfes und des Halses mit Plugs   |
| 01.24.3F ↔ | Zugang zur Schädelbasis, transoral-transclival   | 39.72.26 ↔ | Selektive Embolisation von extrakraniellen Gefässen des Kopfes und des Halses mit Coils   |
| 01.24.3G ↔ | Zugang zur Schädelbasis, transnasal-transpterygoidal   | 39.72.27 ↔ | Selektive Embolisation von extrakraniellen Gefässen des Kopfes und des Halses mit Partikeln   |
| 04.71 ↔    | Hypoglosso-faziale Anastomose  |            |   |
| 04.72 ↔    | Akzessorio-faziale Anastomose  |            |   |
| 04.74.10 ↔ | Fazio-faziale Nerven-Anastomose  |            |   |
| 05.21 ↔    | Exzision des Ganglion sphenopalatinum  |            |   |
| 05.22 ↔    | Zervikale Sympathektomie   |            |   |
| 05.29 ↔    | Sonstige Sympathektomie und Exzision eines Ganglions   |            |   |
| 29.31 ↔    | Krikopharyngeale Myotomie  |            |   |
| 38.32.10 ↔ | Resektion von extrakraniellen Arterien an Kopf und Hals mit Anastomose                           |            |   |
| 38.32.21 ↔ | Resektion der V. jugularis mit Anastomose  |            |   |
| 38.32.22 ↔ | Resektion von oberflächlichen extrakraniellen Venen an Kopf und Hals mit Anastomose              |            |   |
| 38.32.99 ↔ | Resektion von anderen Gefässen an Kopf und Hals mit Anastomose, sonstige                         |            |   |
| 38.42 ↔    | Resektion von anderen Blutgefässen an Kopf und Hals mit Ersatz                                   |            |   |
| 38.7X.21 ↔ | Einsetzen eines Embolie-Protektionssystems in die Vena cava, perkutan-transluminal               |            |   |
| 39.50.00 ↔ | Angioplastik oder Atherektomie an sonstigem(n) Nicht-Herzkranzgefäss(en), n.n.bez.               |            |   |
| 39.50.10 ↔ | Angioplastik oder Atherektomie an sonstigem(n) Nicht-Herzkranzgefäss(en) mit Ballon, n.n.bez.    |            |   |
| 39.50.11 ↔ | Angioplastik oder Atherektomie an sonstigem(n) Nicht-Herzkranzgefäss(en) mit einfacher Ballon    |            |   |
| 39.50.12 ↔ | Angioplastik oder Atherektomie an sonstigem(n) Nicht-Herzkranzgefäss(en) mit cutting Ballon      |            |   |
| 39.50.13 ↔ | Angioplastik oder Atherektomie an sonstigem(n) Nicht-Herzkranzgefäss(en) mit Kryoplastie-Ballon  |            |   |
| 39.50.14 ↔ | Angioplastik oder Atherektomie an sonstigem(n) Nicht-Herzkranzgefäss(en) mit Drug eluting Ballon |            |   |

|            |   |            |   |
|------------|---|------------|---|
| 39.72.28 ↔ | Selektive Embolisation von extrakraniellen Gefässen des Kopfes und des Halses mit embolisierenden Flüssigkeiten   | 39.75.14 ↔ | Perkutan-transluminale Gefässintervention, sonstige Gefässe, Atherektomie   |
| 39.72.29 ↔ | Selektive Embolisation von extrakraniellen Gefässen des Kopfes und des Halses, sonstige   | 39.75.15 ↔ | Perkutan-transluminale Gefässintervention, sonstige Gefässe, selektive Thrombolyse                                |
| 39.72.2A ↔ | Selektive Embolisation von extrakraniellen Gefässen des Kopfes und des Halses mit embolisierenden (ablösbaren) Ballons  | 39.75.16 ↔ | Perkutan-transluminale Gefässintervention sonstige Gefässe, selektive Thrombolyse, ultraschallunterstützt         |
| 39.72.2B ↔ | Selektive Embolisation von extrakraniellen Gefässen des Kopfes und des Halses mit Schirmen  | 39.75.30 ↔ | Zerebrale Perfusionsaugmentation durch partielle endoaortale Ballonokklusion                                      |
| 39.73.00 ↔ | Endovaskuläre Implantation eines Stent-Grafts [Stent-Prothesen] an der thorakalen und thorakoabdominalen Aorta, n.n.bez.  | 39.76.10 ↔ | Perkutane Ballonangioplastie an präzerebralem(en) (extrakraniell(en)) Gefäss(en)                                  |
| 39.73.09 ↔ | Endovaskuläre Implantation eines Stent-Grafts [Stent-Prothesen] an der thorakalen und thorakoabdominalen Aorta, sonstige  | 39.76.11 ↔ | Perkutane Angioplastik oder Atherektomie mittels Lithotripsie an präzerebralem(en) (extrakraniell(en)) Gefäss(en) |
| 39.73.31 ↔ | Endovaskuläre Implantation in die Aorta thoracica von Stent-Grafts [Stent-Prothesen], ohne Öffnung  | 39.76.20 ↔ | Perkutane Bladeangioplastie an präzerebralem(en) (extrakraniell(en)) Gefäss(en)                                   |
| 39.73.32 ↔ | Endovaskuläre Implantation in die Aorta thoracica von Stent-Grafts [Stent-Prothesen], mit 1 Öffnung   | 39.76.30 ↔ | Perkutane Laserangioplastie an präzerebralem(en) (extrakraniell(en)) Gefäss(en)                                   |
| 39.73.33 ↔ | Endovaskuläre Implantation in die Aorta thoracica von Stent-Grafts [Stent-Prothesen], mit 2 Öffnungen   | 39.76.40 ↔ | Perkutane Atherektomie an präzerebralem(en) (extrakraniell(en)) Gefäss(en)  |
| 39.73.34 ↔ | Endovaskuläre Implantation in die Aorta thoracica von Stent-Grafts [Stent-Prothesen], mit 3 Öffnungen   | 39.76.50 ↔ | Perkutane selektive Thrombolyse an extrakraniellen Gefässen des Kopfes und Halses                                 |
| 39.73.35 ↔ | Endovaskuläre Implantation in die Aorta thoracica von Stent-Grafts [Stent-Prothesen], mit 4 und mehr Öffnungen  | 39.76.61 ↔ | Perkutane Rotationsthrombektomie an präzerebralem(en) (extrakraniell(en)) Gefäss(en)                              |
| 39.73.36 ↔ | Endovaskuläre Implantation in die Aorta thoracica von Stent-Grafts [Stent-Prothesen], mit Versorgung eines Gefässabganges in Parallelgraft-Technik                  | 39.76.62 ↔ | Perkutane stentgestützte Thrombektomie an extrakraniellen Gefässen  |
| 39.73.37 ↔ | Endovaskuläre Implantation in die Aorta thoracica von Stent-Grafts [Stent-Prothesen], mit Versorgung von 2 und mehr Gefässabgänge in Parallelgraft-Technik          | 39.76.69 ↔ | Perkutane Thrombektomie an präzerebralem(en) (extrakraniell(en)) Gefäss(en), sonstige                             |
| 39.73.41 ↔ | Endovaskuläre Implantation in die Aorta thoracoabdominalis von Stent-Grafts [Stent-Prothesen], ohne Öffnung   | 39.76.70 ↔ | Perkutane endovaskuläre Fremdkörperentfernung aus extrakraniellen Gefässen des Kopfes und Halses                  |
| 39.73.42 ↔ | Endovaskuläre Implantation in die Aorta thoracoabdominalis von Stent-Grafts [Stent-Prothesen], mit 1 Öffnung  | 39.76.99 ↔ | Perkutan-transluminale endovaskuläre Intervention an präzerebralem(en) (extrakraniell(en)) Gefäss(en), sonstige   |
| 39.73.43 ↔ | Endovaskuläre Implantation in die Aorta thoracoabdominalis von Stent-Grafts [Stent-Prothesen], mit 2 Öffnungen  | 39.77.50 ↔ | Perkutane selektive Thrombolyse von intrakraniell(en) Gefäss(en)  |
| 39.73.44 ↔ | Endovaskuläre Implantation in die Aorta thoracoabdominalis von Stent-Grafts [Stent-Prothesen], mit 3 Öffnungen  | 39.77.70 ↔ | Perkutane endovaskuläre Fremdkörperentfernung aus intrakraniell(en) Gefäss(en)                                    |
| 39.73.45 ↔ | Endovaskuläre Implantation in die Aorta thoracoabdominalis von Stent-Grafts [Stent-Prothesen], mit 4 und mehr Öffnungen   | 39.79.21 ↔ | Coil-Embolisation oder -Verschluss von Gefässen der oberen Extremitäten   |
| 39.73.46 ↔ | Endovaskuläre Implantation in die Aorta thoracoabdominalis von Stent-Grafts [Stent-Prothesen], mit Versorgung eines Gefässabganges in Parallelgraft-Technik         | 39.79.22 ↔ | Coil-Embolisation oder -Verschluss der Aorta  |
| 39.73.47 ↔ | Endovaskuläre Implantation in die Aorta thoracoabdominalis von Stent-Grafts [Stent-Prothesen], mit Versorgung von 2 und mehr Gefässabgänge in Parallelgraft-Technik | 39.79.24 ↔ | Coil-Embolisation oder -Verschluss von thorakalen Gefässen  |
| 39.75.01 ↔ | Perkutan-transluminale Gefässintervention, sonstige Gefässe, Fremdkörperentfernung mit Bergekatheter, Körbchenkatheter, etc.  | 39.79.25 ↔ | Coil-Embolisation oder -Verschluss von viszeralen Gefässen  |
| 39.75.10 ↔ | Perkutan-transluminale Gefässintervention, sonstige Gefässe, Kathetersysteme zu Rekanalisation von Totalverschlüssen  | 39.79.26 ↔ | Coil-Embolisation oder -Verschluss von abdominalen und pelvinen Gefässen  |
| 39.75.11 ↔ | Perkutan-transluminale Gefässintervention, sonstige Gefässe, Rotationsthrombektomie   | 39.79.27 ↔ | Coil-Embolisation oder -Verschluss von Gefässen der unteren Extremitäten  |
| 39.75.12 ↔ | Perkutan-transluminale Gefässintervention, sonstige Gefässe, Laserangioplastie  | 39.79.28 ↔ | Coil-Embolisation oder -Verschluss von spinalen Gefässen  |
| 39.75.13 ↔ | Perkutan-transluminale Gefässintervention, sonstige Gefässe, Embolie-Protektionssystem (periphere oder viszerale Gefässe)   | 39.79.29 ↔ | Coil-Embolisation oder -Verschluss von sonstigen Gefässen, sonstige   |
|            |   | 39.79.41 ↔ | Selektive Embolisation mit ablösbaren Ballons von Gefässen der oberen Extremitäten                                |
|            |   | 39.79.42 ↔ | Selektive Embolisation mit ablösbaren Ballons der Aorta   |
|            |   | 39.79.44 ↔ | Selektive Embolisation mit ablösbaren Ballons von thorakalen Gefässen   |
|            |   | 39.79.45 ↔ | Selektive Embolisation mit ablösbaren Ballons von viszeralen Gefässen   |
|            |   | 39.79.46 ↔ | Selektive Embolisation mit ablösbaren Ballons von abdominalen und pelvinen Gefässen                               |
|            |   | 39.79.47 ↔ | Selektive Embolisation mit ablösbaren Ballons von spinalen Gefässen   |
|            |   | 39.79.48 ↔ | Selektive Embolisation mit ablösbaren Ballons von Gefässen der unteren Extremitäten                               |
|            |   | 39.79.49 ↔ | Selektive Embolisation mit ablösbaren Ballons von sonstigen Gefässen, sonstige                                    |
|            |   | 39.79.51 ↔ | Selektive Embolisation mit Schirmen von Gefässen der oberen Extremitäten  |
|            |   | 39.79.52 ↔ | Selektive Embolisation mit Schirmen der Aorta   |

|            |   |            |  |
|------------|---|------------|--|
| 39.79.54 ↔ | Selektive Embolisation mit Schirmen von thorakalen Gefässen                               | 39.79.A1 ↔ | Selektive Embolisation mit Plugs von Gefässen der oberen Extremitäten  |
| 39.79.55 ↔ | Selektive Embolisation mit Schirmen von viszerale Gefässen                                | 39.79.A2 ↔ | Selektive Embolisation mit Plugs der Aorta   |
| 39.79.56 ↔ | Selektive Embolisation mit Schirmen von abdominalen und pelvinen Gefässen                 | 39.79.A4 ↔ | Selektive Embolisation mit Plugs von thorakalen Gefässen   |
| 39.79.57 ↔ | Selektive Embolisation mit Schirmen von Gefässen der unteren Extremitäten                 | 39.79.A5 ↔ | Selektive Embolisation mit Plugs von viszerale Gefässen  |
| 39.79.58 ↔ | Selektive Embolisation mit Schirmen von spinalen Gefässen                                 | 39.79.A6 ↔ | Selektive Embolisation mit Plugs von abdominalen und pelvinen Gefässen   |
| 39.79.59 ↔ | Selektive Embolisation mit Schirmen von sonstigen Gefässen, sonstige                      | 39.79.A7 ↔ | Selektive Embolisation mit Plugs von Gefässen der unteren Extremitäten   |
| 39.79.61 ↔ | Selektive Embolisation mit Partikeln von Gefässen der oberen Extremitäten                 | 39.79.A8 ↔ | Selektive Embolisation mit Plugs von spinalen Gefässen   |
| 39.79.62 ↔ | Selektive Embolisation mit Partikeln der Aorta  | 39.79.A9 ↔ | Selektive Embolisation mit Plugs von sonstigen Gefässen, sonstige  |
| 39.79.64 ↔ | Selektive Embolisation mit Partikeln von thorakalen Gefässen                              | 39.79.B1 ↔ | Selektive Embolisation mit embolisierenden Flüssigkeiten von Gefässen der oberen Extremitäten  |
| 39.79.65 ↔ | Selektive Embolisation mit Partikeln von viszerale Gefässen                               | 39.79.B2 ↔ | Selektive Embolisation mit embolisierenden Flüssigkeiten der Aorta   |
| 39.79.66 ↔ | Selektive Embolisation mit Partikeln von abdominalen und pelvinen Gefässen                | 39.79.B4 ↔ | Selektive Embolisation mit embolisierenden Flüssigkeiten von thorakalen Gefässen   |
| 39.79.67 ↔ | Selektive Embolisation mit Partikeln von Gefässen der unteren Extremitäten                | 39.79.B5 ↔ | Selektive Embolisation mit embolisierenden Flüssigkeiten von viszerale Gefässen  |
| 39.79.68 ↔ | Selektive Embolisation mit Partikeln von spinalen Gefässen                                | 39.79.B6 ↔ | Selektive Embolisation mit embolisierenden Flüssigkeiten von abdominalen und pelvinen Gefässen   |
| 39.79.69 ↔ | Selektive Embolisation mit Partikeln von sonstigen Gefässen, sonstige                     | 39.79.B7 ↔ | Selektive Embolisation mit embolisierenden Flüssigkeiten von Gefässen der unteren Extremitäten   |
| 39.79.71 ↔ | Kathetertechnischer Verschluss mittels Laser, an Arterien der oberen Extremitäten         | 39.79.B8 ↔ | Selektive Embolisation mit embolisierenden Flüssigkeiten von spinalen Gefässen   |
| 39.79.72 ↔ | Kathetertechnischer Verschluss mittels Laser, an der Aorta                                | 39.79.C1 ↔ | Selektive Embolisation mit adhäsivem Embolisat von Gefässen der oberen Extremitäten  |
| 39.79.74 ↔ | Kathetertechnischer Verschluss mittels Laser, an thorakalen Gefässen                      | 39.79.C2 ↔ | Selektive Embolisation mit adhäsivem Embolisat der Aorta   |
| 39.79.75 ↔ | Kathetertechnischer Verschluss mittels Laser, an Gefässen der unteren Extremitäten        | 39.79.C4 ↔ | Selektive Embolisation mit adhäsivem Embolisat von thorakalen Gefässen   |
| 39.79.76 ↔ | Kathetertechnischer Verschluss mittels Laser, an viszerale Gefässen                       | 39.79.C5 ↔ | Selektive Embolisation mit adhäsivem Embolisat von viszerale Gefässen  |
| 39.79.77 ↔ | Kathetertechnischer Verschluss mittels Laser, an abdominalen und pelvinen Gefässen        | 39.79.C6 ↔ | Selektive Embolisation mit adhäsivem Embolisat von abdominalen und pelvinen Gefässen   |
| 39.79.79 ↔ | Kathetertechnischer Verschluss von Arterien mittels Laser, sonstige Gefässe, sonstige     | 39.79.C7 ↔ | Selektive Embolisation mit adhäsivem Embolisat von Gefässen der unteren Extremitäten   |
| 39.79.81 ↔ | Kathetertechnischer Verschluss mittels Radiofrequenz an Arterien der oberen Extremitäten  | 39.79.C8 ↔ | Selektive Embolisation mit adhäsivem Embolisat von spinalen Gefässen   |
| 39.79.82 ↔ | Kathetertechnischer Verschluss mittels Radiofrequenz an der Aorta                         | 39.7A.22 ↔ | Endovaskuläre Implantation in Beckenarterie von Stent-Grafts [Stent-Prothesen], mit Versorgung eines Gefässabganges in Parallelgraft-Technik |
| 39.79.84 ↔ | Kathetertechnischer Verschluss mittels Radiofrequenz an thorakalen Gefässen               | 39.7A.31 ↔ | Endovaskuläre Implantation von Stent-Grafts [Stent-Prothesen] in die V. cava   |
| 39.79.85 ↔ | Kathetertechnischer Verschluss mittels Radiofrequenz an Gefässen der unteren Extremitäten | 39.7A.32 ↔ | Endovaskuläre Implantation von Stent-Grafts [Stent-Prothesen] in die V. porta  |
| 39.79.86 ↔ | Kathetertechnischer Verschluss mittels Radiofrequenz an viszerale Gefässen                | 39.7A.41 ↔ | Endovaskuläre Implantation von Stent-Grafts [Stent-Prothesen] in Nierengefässe   |
| 39.79.87 ↔ | Kathetertechnischer Verschluss mittels Radiofrequenz an abdominalen und pelvinen Gefässen | 39.B1.09 ↔ | (Perkutan-)transluminale Implantation von Stents ohne Medikamentenfreisetzung, sonstige  |
| 39.79.89 ↔ | Kathetertechnischer Verschluss mittels Radiofrequenz an sonstigen Gefässen, sonstige      | 39.B1.11 ↔ | (Perkutan-)transluminale Implantation von Stents ohne Medikamentenfreisetzung, intrakranielle Gefässe  |
| 39.79.91 ↔ | Selektive Embolisation von Gefässen der oberen Extremitäten, sonstige                     | 39.B1.22 ↔ | (Perkutan-)transluminale Implantation von Stents ohne Medikamentenfreisetzung, A. carotis n.n.bez.   |
| 39.79.92 ↔ | Selektive Embolisation der Aorta, sonstige  | 39.B1.23 ↔ | (Perkutan-)transluminale Implantation von Stents ohne Medikamentenfreisetzung, A. carotis communis   |
| 39.79.94 ↔ | Selektive Embolisation von thorakalen Gefässen, sonstige                                  | 39.B1.25 ↔ | (Perkutan-)transluminale Implantation von Stents ohne Medikamentenfreisetzung, A. carotis interna extrakraniell                              |
| 39.79.95 ↔ | Selektive Embolisation von viszerale Gefässen, sonstige                                   | 39.B1.26 ↔ | (Perkutan-)transluminale Implantation von Stents ohne Medikamentenfreisetzung, A. carotis interna extrakraniell mit A. carotis communis      |
| 39.79.96 ↔ | Selektive Embolisation von abdominalen und pelvinen Gefässen, sonstige                    |            |  |
| 39.79.97 ↔ | Selektive Embolisation von Gefässen der unteren Extremitäten, sonstige                    |            |  |
| 39.79.98 ↔ | Selektive Embolisation von spinalen Gefässen, sonstige                                    |            |  |

|            |  |            |  |
|------------|--|------------|--|
| 39.B1.27 ↔ | (Perkutan-)transluminale Implantation von Stents ohne Medikamentenfreisetzung, A. carotis externa                                      | 39.B2.71 ↔ | (Perkutan-)transluminale Implantation von Stents mit Medikamentenfreisetzung, Aorta  |
| 39.B1.28 ↔ | (Perkutan-)transluminale Implantation von Stents ohne Medikamentenfreisetzung, A. vertebralis extrakraniell                            | 39.B2.74 ↔ | (Perkutan-)transluminale Implantation von Stents mit Medikamentenfreisetzung, Aortenisthmus  |
| 39.B1.31 ↔ | (Perkutan-)transluminale Implantation von Stents ohne Medikamentenfreisetzung, Gefässe von Schulter und Oberarm                        | 39.B2.81 ↔ | (Perkutan-)transluminale Implantation von Stents mit Medikamentenfreisetzung, andere thorakale Gefässe   |
| 39.B1.51 ↔ | (Perkutan-)transluminale Implantation von Stents ohne Medikamentenfreisetzung, Gefässe von Unterarm                                    | 39.B2.A4 ↔ | (Perkutan-)transluminale Implantation von Stents mit Medikamentenfreisetzung, A. pulmonalis  |
| 39.B1.71 ↔ | (Perkutan-)transluminale Implantation von Stents ohne Medikamentenfreisetzung, Aorta   | 39.B2.C1 ↔ | (Perkutan-)transluminale Implantation von Stents mit Medikamentenfreisetzung, andere abdominale und pelvine Arterien                               |
| 39.B1.74 ↔ | (Perkutan-)transluminale Implantation von Stents ohne Medikamentenfreisetzung, Aortenisthmus   | 39.B2.C3 ↔ | (Perkutan-)transluminale Implantation von Stents mit Medikamentenfreisetzung, A. iliaca  |
| 39.B1.81 ↔ | (Perkutan-)transluminale Implantation von Stents ohne Medikamentenfreisetzung, andere thorakale Gefässe                                | 39.B2.D1 ↔ | (Perkutan-)transluminale Implantation von Stents mit Medikamentenfreisetzung, viszerale Gefässe  |
| 39.B1.A4 ↔ | (Perkutan-)transluminale Implantation von Stents ohne Medikamentenfreisetzung, A. pulmonalis   | 39.B2.G1 ↔ | (Perkutan-)transluminale Implantation von Stents mit Medikamentenfreisetzung, Arterien vom Oberschenkel  |
| 39.B1.C1 ↔ | (Perkutan-)transluminale Implantation von Stents ohne Medikamentenfreisetzung, andere abdominale und pelvine Arterien                  | 39.B2.H1 ↔ | (Perkutan-)transluminale Implantation von Stents mit Medikamentenfreisetzung, Gefässe vom Unterschenkel  |
| 39.B1.C3 ↔ | (Perkutan-)transluminale Implantation von Stents ohne Medikamentenfreisetzung, A. iliaca   | 39.B2.J3 ↔ | (Perkutan-)transluminale Implantation von Stents mit Medikamentenfreisetzung, V. pulmonalis  |
| 39.B1.D1 ↔ | (Perkutan-)transluminale Implantation von Stents ohne Medikamentenfreisetzung, viszerale Gefässe                                       | 39.B2.J7 ↔ | (Perkutan-)transluminale Implantation von Stents mit Medikamentenfreisetzung, V. cava  |
| 39.B1.G1 ↔ | (Perkutan-)transluminale Implantation von Stents ohne Medikamentenfreisetzung, Arterien vom Oberschenkel                               | 39.B2.JB ↔ | (Perkutan-)transluminale Implantation von Stents mit Medikamentenfreisetzung, andere abdominale und pelvine Venen                                  |
| 39.B1.H1 ↔ | (Perkutan-)transluminale Implantation von Stents ohne Medikamentenfreisetzung, Gefässe vom Unterschenkel                               | 39.B2.JF ↔ | (Perkutan-)transluminale Implantation von Stents mit Medikamentenfreisetzung, Venen vom Oberschenkel   |
| 39.B1.J3 ↔ | (Perkutan-)transluminale Implantation von Stents ohne Medikamentenfreisetzung, V. pulmonalis   | 39.B2.JI ↔ | (Perkutan-)transluminale Implantation von Stents mit Medikamentenfreisetzung, V. portae  |
| 39.B1.J7 ↔ | (Perkutan-)transluminale Implantation von Stents ohne Medikamentenfreisetzung, V. cava   | 39.B2.L1 ↔ | (Perkutan-)transluminale Implantation von Stents mit Medikamentenfreisetzung, spinale Gefässe  |
| 39.B1.JB ↔ | (Perkutan-)transluminale Implantation von Stents ohne Medikamentenfreisetzung, andere abdominale und pelvine Venen                     | 39.B3.09 ↔ | (Perkutan-)transluminale Implantation von gecoverten Stents ohne Medikamentenfreisetzung, sonstige   |
| 39.B1.JF ↔ | (Perkutan-)transluminale Implantation von Stents ohne Medikamentenfreisetzung, Venen vom Oberschenkel                                  | 39.B3.11 ↔ | (Perkutan-)transluminale Implantation von gecoverten Stents ohne Medikamentenfreisetzung, intrakranielle Gefässe                                   |
| 39.B1.JI ↔ | (Perkutan-)transluminale Implantation von Stents ohne Medikamentenfreisetzung, V. portae   | 39.B3.22 ↔ | (Perkutan-)transluminale Implantation von gecoverten Stents ohne Medikamentenfreisetzung, A. carotis n.n.bez.                                      |
| 39.B1.L1 ↔ | (Perkutan-)transluminale Implantation von Stents ohne Medikamentenfreisetzung, spinale Gefässe   | 39.B3.23 ↔ | (Perkutan-)transluminale Implantation von gecoverten Stents ohne Medikamentenfreisetzung, A. carotis communis                                      |
| 39.B2.09 ↔ | (Perkutan-)transluminale Implantation von Stents mit Medikamentenfreisetzung, sonstige   | 39.B3.25 ↔ | (Perkutan-)transluminale Implantation von gecoverten Stents ohne Medikamentenfreisetzung, A. carotis interna extrakraniell                         |
| 39.B2.11 ↔ | (Perkutan-)transluminale Implantation von Stents mit Medikamentenfreisetzung, intrakranielle Gefässe                                   | 39.B3.26 ↔ | (Perkutan-)transluminale Implantation von gecoverten Stents ohne Medikamentenfreisetzung, A. carotis interna extrakraniell mit A. carotis communis |
| 39.B2.22 ↔ | (Perkutan-)transluminale Implantation von Stents mit Medikamentenfreisetzung, A. carotis n.n.bez.                                      | 39.B3.27 ↔ | (Perkutan-)transluminale Implantation von gecoverten Stents ohne Medikamentenfreisetzung, A. carotis externa                                       |
| 39.B2.23 ↔ | (Perkutan-)transluminale Implantation von Stents mit Medikamentenfreisetzung, A. carotis communis                                      | 39.B3.28 ↔ | (Perkutan-)transluminale Implantation von gecoverten Stents ohne Medikamentenfreisetzung, A. vertebralis extrakraniell                             |
| 39.B2.25 ↔ | (Perkutan-)transluminale Implantation von Stents mit Medikamentenfreisetzung, A. carotis interna extrakraniell                         | 39.B3.31 ↔ | (Perkutan-)transluminale Implantation von gecoverten Stents ohne Medikamentenfreisetzung, Gefässe von Schulter und Oberarm                         |
| 39.B2.26 ↔ | (Perkutan-)transluminale Implantation von Stents mit Medikamentenfreisetzung, A. carotis interna extrakraniell mit A. carotis communis | 39.B3.51 ↔ | (Perkutan-)transluminale Implantation von gecoverten Stents ohne Medikamentenfreisetzung, Gefässe von Unterarm                                     |
| 39.B2.27 ↔ | (Perkutan-)transluminale Implantation von Stents mit Medikamentenfreisetzung, A. carotis externa                                       | 39.B3.81 ↔ | (Perkutan-)transluminale Implantation von gecoverten Stents ohne Medikamentenfreisetzung, andere thorakale Gefässe                                 |
| 39.B2.28 ↔ | (Perkutan-)transluminale Implantation von Stents mit Medikamentenfreisetzung, A. vertebralis extrakraniell                             |            |  |
| 39.B2.31 ↔ | (Perkutan-)transluminale Implantation von Stents mit Medikamentenfreisetzung, Gefässe von Schulter und Oberarm                         |            |  |
| 39.B2.51 ↔ | (Perkutan-)transluminale Implantation von Stents mit Medikamentenfreisetzung, Gefässe von Unterarm                                     |            |  |

- 39.B3.C1 ↔ (Perkutan-)transluminale Implantation von gecoverten Stents ohne Medikamentenfreisetzung, andere abdominale und pelvine Arterien
- 39.B3.C3 ↔ (Perkutan-)transluminale Implantation von gecoverten Stents ohne Medikamentenfreisetzung, A. iliaca
- 39.B3.D1 ↔ (Perkutan-)transluminale Implantation von gecoverten Stents ohne Medikamentenfreisetzung, viszerale Gefässe
- 39.B3.G1 ↔ (Perkutan-)transluminale Implantation von gecoverten Stents ohne Medikamentenfreisetzung, Arterien vom Oberschenkel
- 39.B3.H1 ↔ (Perkutan-)transluminale Implantation von gecoverten Stents ohne Medikamentenfreisetzung, Gefässe vom Unterschenkel
- 39.B3.J7 ↔ (Perkutan-)transluminale Implantation von gecoverten Stents ohne Medikamentenfreisetzung, V. cava
- 39.B3.JB ↔ (Perkutan-)transluminale Implantation von gecoverten Stents ohne Medikamentenfreisetzung, andere abdominale und pelvine Venen
- 39.B3.JF ↔ (Perkutan-)transluminale Implantation von gecoverten Stents ohne Medikamentenfreisetzung, Venen vom Oberschenkel
- 39.B3.JI ↔ (Perkutan-)transluminale Implantation von gecoverten Stents ohne Medikamentenfreisetzung, V. portae
- 39.B3.L1 ↔ (Perkutan-)transluminale Implantation von gecoverten Stents ohne Medikamentenfreisetzung, spinale Gefässe
- 39.B4.09 ↔ (Perkutan-)transluminale Implantation von gecoverten Stents mit Medikamentenfreisetzung, sonstige
- 39.B4.11 ↔ (Perkutan-)transluminale Implantation von gecoverten Stents mit Medikamentenfreisetzung, intrakranielle Gefässe
- 39.B4.22 ↔ (Perkutan-)transluminale Implantation von gecoverten Stents mit Medikamentenfreisetzung, A. carotis n.n.bez.
- 39.B4.23 ↔ (Perkutan-)transluminale Implantation von gecoverten Stents mit Medikamentenfreisetzung, A. carotis communis
- 39.B4.25 ↔ (Perkutan-)transluminale Implantation von gecoverten Stents mit Medikamentenfreisetzung, A. carotis interna extrakraniell
- 39.B4.26 ↔ (Perkutan-)transluminale Implantation von gecoverten Stents mit Medikamentenfreisetzung, A. carotis interna extrakraniell mit A. carotis communis
- 39.B4.27 ↔ (Perkutan-)transluminale Implantation von gecoverten Stents mit Medikamentenfreisetzung, A. carotis externa
- 39.B4.28 ↔ (Perkutan-)transluminale Implantation von gecoverten Stents mit Medikamentenfreisetzung, A. vertebralis extrakraniell
- 39.B4.31 ↔ (Perkutan-)transluminale Implantation von gecoverten Stents mit Medikamentenfreisetzung, Gefässe von Schulter und Oberarm
- 39.B4.51 ↔ (Perkutan-)transluminale Implantation von gecoverten Stents mit Medikamentenfreisetzung, Gefässe von Unterarm
- 39.B4.81 ↔ (Perkutan-)transluminale Implantation von gecoverten Stents mit Medikamentenfreisetzung, andere thorakale Gefässe
- 39.B4.C1 ↔ (Perkutan-)transluminale Implantation von gecoverten Stents mit Medikamentenfreisetzung, andere abdominale und pelvine Arterien
- 39.B4.C3 ↔ (Perkutan-)transluminale Implantation von gecoverten Stents mit Medikamentenfreisetzung, A. iliaca
- 39.B4.D1 ↔ (Perkutan-)transluminale Implantation von gecoverten Stents mit Medikamentenfreisetzung, viszerale Gefässe
- 39.B4.G1 ↔ (Perkutan-)transluminale Implantation von gecoverten Stents mit Medikamentenfreisetzung, Arterien vom Oberschenkel
- 39.B4.H1 ↔ (Perkutan-)transluminale Implantation von gecoverten Stents mit Medikamentenfreisetzung, Gefässe vom Unterschenkel
- 39.B4.J7 ↔ (Perkutan-)transluminale Implantation von gecoverten Stents mit Medikamentenfreisetzung, V. cava
- 39.B4.JB ↔ (Perkutan-)transluminale Implantation von gecoverten Stents mit Medikamentenfreisetzung, andere abdominale und pelvine Venen
- 39.B4.JF ↔ (Perkutan-)transluminale Implantation von gecoverten Stents mit Medikamentenfreisetzung, Venen vom Oberschenkel
- 39.B4.JI ↔ (Perkutan-)transluminale Implantation von gecoverten Stents mit Medikamentenfreisetzung, V. portae
- 39.B4.L1 ↔ (Perkutan-)transluminale Implantation von gecoverten Stents mit Medikamentenfreisetzung, spinale Gefässe
- 39.B5.09 ↔ (Perkutan-)transluminale Implantation von ungedeckten Cheatham-Platinum-Stents, sonstige
- 39.B5.11 ↔ (Perkutan-)transluminale Implantation von ungedeckten Cheatham-Platinum-Stents, intrakranielle Gefässe
- 39.B5.22 ↔ (Perkutan-)transluminale Implantation von ungedeckten Cheatham-Platinum-Stents, A. carotis n.n.bez.
- 39.B5.23 ↔ (Perkutan-)transluminale Implantation von ungedeckten Cheatham-Platinum-Stents, A. carotis communis
- 39.B5.25 ↔ (Perkutan-)transluminale Implantation von ungedeckten Cheatham-Platinum-Stents, A. carotis interna extrakraniell
- 39.B5.26 ↔ (Perkutan-)transluminale Implantation von ungedeckten Cheatham-Platinum-Stents, A. carotis interna extrakraniell mit A. carotis communis
- 39.B5.27 ↔ (Perkutan-)transluminale Implantation von ungedeckten Cheatham-Platinum-Stents, A. carotis externa
- 39.B5.31 ↔ (Perkutan-)transluminale Implantation von ungedeckten Cheatham-Platinum-Stents, Gefässe von Schulter und Oberarm
- 39.B5.51 ↔ (Perkutan-)transluminale Implantation von ungedeckten Cheatham-Platinum-Stents, Gefässe von Unterarm
- 39.B5.71 ↔ (Perkutan-)transluminale Implantation von ungedeckten Cheatham-Platinum-Stents, Aorta
- 39.B5.74 ↔ (Perkutan-)transluminale Implantation von ungedeckten Cheatham-Platinum-Stents, Aortenisthmus
- 39.B5.81 ↔ (Perkutan-)transluminale Implantation von ungedeckten Cheatham-Platinum-Stents, andere thorakale Gefässe
- 39.B5.C1 ↔ (Perkutan-)transluminale Implantation von ungedeckten Cheatham-Platinum-Stents, andere abdominale und pelvine Arterien
- 39.B5.C3 ↔ (Perkutan-)transluminale Implantation von ungedeckten Cheatham-Platinum-Stents, A. iliaca
- 39.B5.D1 ↔ (Perkutan-)transluminale Implantation von ungedeckten Cheatham-Platinum-Stents, viszerale Gefässe
- 39.B5.G1 ↔ (Perkutan-)transluminale Implantation von ungedeckten Cheatham-Platinum-Stents, Arterien vom Oberschenkel

|  |  |
|--|--|
| 39.B5.H1 ↔ (Perkutan-)transluminale Implantation von ungecoverten Cheatham-Platinum-Stents, Gefässe vom Unterschenkel                                | 39.B6.JF ↔ (Perkutan-)transluminale Implantation von ungecoverten Cheatham-Platinum-Stents, Venen vom Oberschenkel                             |
| 39.B5.J7 ↔ (Perkutan-)transluminale Implantation von ungecoverten Cheatham-Platinum-Stents, V. cava  | 39.B6.JI ↔ (Perkutan-)transluminale Implantation von ungecoverten Cheatham-Platinum-Stents, V. portae  |
| 39.B5.JB ↔ (Perkutan-)transluminale Implantation von ungecoverten Cheatham-Platinum-Stents, andere abdominale und pelvine Venen                      | 39.B6.L1 ↔ (Perkutan-)transluminale Implantation von ungecoverten Cheatham-Platinum-Stents, spinale Gefässe                                    |
| 39.B5.JF ↔ (Perkutan-)transluminale Implantation von ungecoverten Cheatham-Platinum-Stents, Venen vom Oberschenkel                                   | 39.B7.09 ↔ (Perkutan-)transluminale Implantation von ungecoverten grosslumige Stents, sonstige   |
| 39.B5.JI ↔ (Perkutan-)transluminale Implantation von ungecoverten Cheatham-Platinum-Stents, V. portae  | 39.B7.11 ↔ (Perkutan-)transluminale Implantation von ungecoverten grosslumige Stents, intrakranielle Gefässe                                   |
| 39.B5.L1 ↔ (Perkutan-)transluminale Implantation von ungecoverten Cheatham-Platinum-Stents, spinale Gefässe  | 39.B7.22 ↔ (Perkutan-)transluminale Implantation von ungecoverten grosslumige Stents, A. carotis n.n.bez.                                      |
| 39.B6.09 ↔ (Perkutan-)transluminale Implantation von ungecoverten Cheatham-Platinum-Stents, sonstige   | 39.B7.23 ↔ (Perkutan-)transluminale Implantation von ungecoverten grosslumige Stents, A. carotis communis                                      |
| 39.B6.11 ↔ (Perkutan-)transluminale Implantation von ungecoverten Cheatham-Platinum-Stents, intrakranielle Gefässe                                   | 39.B7.25 ↔ (Perkutan-)transluminale Implantation von ungecoverten grosslumige Stents, A. carotis interna extrakraniell                         |
| 39.B6.22 ↔ (Perkutan-)transluminale Implantation von ungecoverten Cheatham-Platinum-Stents, A. carotis n.n.bez.                                      | 39.B7.26 ↔ (Perkutan-)transluminale Implantation von ungecoverten grosslumige Stents, A. carotis interna extrakraniell mit A. carotis communis |
| 39.B6.23 ↔ (Perkutan-)transluminale Implantation von ungecoverten Cheatham-Platinum-Stents, A. carotis communis                                      | 39.B7.27 ↔ (Perkutan-)transluminale Implantation von ungecoverten grosslumige Stents, A. carotis externa                                       |
| 39.B6.25 ↔ (Perkutan-)transluminale Implantation von ungecoverten Cheatham-Platinum-Stents, A. carotis interna extrakraniell                         | 39.B7.28 ↔ (Perkutan-)transluminale Implantation von ungecoverten grosslumige Stents, A. vertebralis extrakraniell                             |
| 39.B6.26 ↔ (Perkutan-)transluminale Implantation von ungecoverten Cheatham-Platinum-Stents, A. carotis interna extrakraniell mit A. carotis communis | 39.B7.31 ↔ (Perkutan-)transluminale Implantation von ungecoverten grosslumige Stents, Gefässe von Schulter und Oberarm                         |
| 39.B6.27 ↔ (Perkutan-)transluminale Implantation von ungecoverten Cheatham-Platinum-Stents, A. carotis externa                                       | 39.B7.51 ↔ (Perkutan-)transluminale Implantation von ungecoverten grosslumige Stents, Gefässe von Unterarm                                     |
| 39.B6.31 ↔ (Perkutan-)transluminale Implantation von ungecoverten Cheatham-Platinum-Stents, Gefässe von Schulter und Oberarm                         | 39.B7.71 ↔ (Perkutan-)transluminale Implantation von ungecoverten grosslumige Stents, Aorta  |
| 39.B6.51 ↔ (Perkutan-)transluminale Implantation von ungecoverten Cheatham-Platinum-Stents, Gefässe von Unterarm                                     | 39.B7.74 ↔ (Perkutan-)transluminale Implantation von ungecoverten grosslumige Stents, Aortenisthmus  |
| 39.B6.71 ↔ (Perkutan-)transluminale Implantation von ungecoverten Cheatham-Platinum-Stents, Aorta  | 39.B7.81 ↔ (Perkutan-)transluminale Implantation von ungecoverten grosslumige Stents, andere thorakale Gefässe                                 |
| 39.B6.74 ↔ (Perkutan-)transluminale Implantation von ungecoverten Cheatham-Platinum-Stents, Aortenisthmus  | 39.B7.A4 ↔ (Perkutan-)transluminale Implantation von ungecoverten grosslumige Stents, A. pulmonalis  |
| 39.B6.81 ↔ (Perkutan-)transluminale Implantation von ungecoverten Cheatham-Platinum-Stents, andere thorakale Gefässe                                 | 39.B7.C1 ↔ (Perkutan-)transluminale Implantation von ungecoverten grosslumige Stents, andere abdominale und pelvine Arterien                   |
| 39.B6.C1 ↔ (Perkutan-)transluminale Implantation von ungecoverten Cheatham-Platinum-Stents, andere abdominale und pelvine Arterien                   | 39.B7.C3 ↔ (Perkutan-)transluminale Implantation von ungecoverten grosslumige Stents, A. iliaca  |
| 39.B6.C3 ↔ (Perkutan-)transluminale Implantation von ungecoverten Cheatham-Platinum-Stents, A. iliaca  | 39.B7.D1 ↔ (Perkutan-)transluminale Implantation von ungecoverten grosslumige Stents, viszerale Gefässe  |
| 39.B6.D1 ↔ (Perkutan-)transluminale Implantation von ungecoverten Cheatham-Platinum-Stents, viszerale Gefässe  | 39.B7.G1 ↔ (Perkutan-)transluminale Implantation von ungecoverten grosslumige Stents, Arterien vom Oberschenkel                                |
| 39.B6.G1 ↔ (Perkutan-)transluminale Implantation von ungecoverten Cheatham-Platinum-Stents, Arterien vom Oberschenkel                                | 39.B7.H1 ↔ (Perkutan-)transluminale Implantation von ungecoverten grosslumige Stents, Gefässe vom Unterschenkel                                |
| 39.B6.H1 ↔ (Perkutan-)transluminale Implantation von ungecoverten Cheatham-Platinum-Stents, Gefässe vom Unterschenkel                                | 39.B7.J3 ↔ (Perkutan-)transluminale Implantation von ungecoverten grosslumige Stents, V. pulmonalis  |
| 39.B6.J7 ↔ (Perkutan-)transluminale Implantation von ungecoverten Cheatham-Platinum-Stents, V. cava  | 39.B7.J7 ↔ (Perkutan-)transluminale Implantation von ungecoverten grosslumige Stents, V. cava  |
| 39.B6.JB ↔ (Perkutan-)transluminale Implantation von ungecoverten Cheatham-Platinum-Stents, andere abdominale und pelvine Venen                      | 39.B7.JB ↔ (Perkutan-)transluminale Implantation von ungecoverten grosslumige Stents, andere abdominale und pelvine Venen                      |
|  | 39.B7.JF ↔ (Perkutan-)transluminale Implantation von ungecoverten grosslumige Stents, Venen vom Oberschenkel                                   |
|  | 39.B7.JI ↔ (Perkutan-)transluminale Implantation von ungecoverten grosslumige Stents, V. portae  |
|  | 39.B7.L1 ↔ (Perkutan-)transluminale Implantation von ungecoverten grosslumige Stents, spinale Gefässe  |

|            |   |            |  |
|------------|---|------------|--|
| 39.B8.09 ↔ | (Perkutan-)transluminale Implantation von gecoverten grosslumige Stents, sonstige   | 39.BB.A4 ↔ | (Perkutan-)transluminale Implantation von gecoverten Wachstumsstents, A. pulmonalis  |
| 39.B8.11 ↔ | (Perkutan-)transluminale Implantation von gecoverten grosslumige Stents, intrakranielle Gefässe                                   | 39.BB.J3 ↔ | (Perkutan-)transluminale Implantation von gecoverten Wachstumsstents, V. pulmonalis  |
| 39.B8.22 ↔ | (Perkutan-)transluminale Implantation von gecoverten grosslumige Stents, A. carotis n.n.bez.                                      | 39.BE ↔    | (Perkutan-)transluminale Implantation eines selbstexpandierenden Bifurkationsstents, intrakraniell   |
| 39.B8.23 ↔ | (Perkutan-)transluminale Implantation von gecoverten grosslumige Stents, A. carotis communis                                      | 39.BF.09 ↔ | (Perkutan-)transluminale Implantation von selbstexpandierenden Mikrostents, sonstige   |
| 39.B8.25 ↔ | (Perkutan-)transluminale Implantation von gecoverten grosslumige Stents, A. carotis interna extrakraniell                         | 39.BF.11 ↔ | (Perkutan-)transluminale Implantation von selbstexpandierenden Mikrostents, intrakranielle Gefässe   |
| 39.B8.26 ↔ | (Perkutan-)transluminale Implantation von gecoverten grosslumige Stents, A. carotis interna extrakraniell mit A. carotis communis | 39.BF.51 ↔ | (Perkutan-)transluminale Implantation von selbstexpandierenden Mikrostents, Gefässe vom Unterarm   |
| 39.B8.27 ↔ | (Perkutan-)transluminale Implantation von gecoverten grosslumige Stents, A. carotis externa                                       | 39.BF.H1 ↔ | (Perkutan-)transluminale Implantation von selbstexpandierenden Mikrostents, Gefässe vom Unterschenkel  |
| 39.B8.28 ↔ | (Perkutan-)transluminale Implantation von gecoverten grosslumige Stents, A. vertebralis extrakraniell                             | 39.BG.09 ↔ | (Perkutan-)transluminale Implantation von aus Einzeldrähten verwobenen Nitinolstents, sonstige   |
| 39.B8.31 ↔ | (Perkutan-)transluminale Implantation von gecoverten grosslumige Stents, Gefässe von Schulter und Oberarm                         | 39.BG.31 ↔ | (Perkutan-)transluminale Implantation von aus Einzeldrähten verwobenen Nitinolstents, Gefässe von Schulter und Oberarm                             |
| 39.B8.51 ↔ | (Perkutan-)transluminale Implantation von gecoverten grosslumige Stents, Gefässe von Unterarm                                     | 39.BG.81 ↔ | (Perkutan-)transluminale Implantation von aus Einzeldrähten verwobenen Nitinolstents, andere thorakale Gefässe                                     |
| 39.B8.71 ↔ | (Perkutan-)transluminale Implantation von gecoverten grosslumige Stents, Aorta  | 39.BG.C1 ↔ | (Perkutan-)transluminale Implantation von aus Einzeldrähten verwobenen Nitinolstents, andere abdominale und pelvine Arterien                       |
| 39.B8.74 ↔ | (Perkutan-)transluminale Implantation von gecoverten grosslumige Stents, Aortenisthmus  | 39.BG.C3 ↔ | (Perkutan-)transluminale Implantation von aus Einzeldrähten verwobenen Nitinolstents, A. iliaca  |
| 39.B8.81 ↔ | (Perkutan-)transluminale Implantation von gecoverten grosslumige Stents, andere thorakale Gefässe                                 | 39.BG.G1 ↔ | (Perkutan-)transluminale Implantation von aus Einzeldrähten verwobenen Nitinolstents, Arterien vom Oberschenkel                                    |
| 39.B8.A4 ↔ | (Perkutan-)transluminale Implantation von gecoverten grosslumige Stents, A. pulmonalis  | 39.BG.H1 ↔ | (Perkutan-)transluminale Implantation von aus Einzeldrähten verwobenen Nitinolstents, Gefässe vom Unterschenkel                                    |
| 39.B8.C1 ↔ | (Perkutan-)transluminale Implantation von gecoverten grosslumige Stents, andere abdominale und pelvine Arterien                   | 39.BH.09 ↔ | (Perkutan-)transluminale Implantation von Stents zur Strömungslaminierung bei Aneurysmen, sonstige   |
| 39.B8.C3 ↔ | (Perkutan-)transluminale Implantation von gecoverten grosslumige Stents, A. iliaca  | 39.BH.11 ↔ | (Perkutan-)transluminale Implantation von Stents zur Strömungslaminierung bei Aneurysmen, intrakranielle Gefässe                                   |
| 39.B8.D1 ↔ | (Perkutan-)transluminale Implantation von gecoverten grosslumige Stents, viszerale Gefässe  | 39.BH.22 ↔ | (Perkutan-)transluminale Implantation von Stents zur Strömungslaminierung bei Aneurysmen, A. carotis n.n.bez.                                      |
| 39.B8.G1 ↔ | (Perkutan-)transluminale Implantation von gecoverten grosslumige Stents, Arterien vom Oberschenkel                                | 39.BH.23 ↔ | (Perkutan-)transluminale Implantation von Stents zur Strömungslaminierung bei Aneurysmen, A. carotis communis                                      |
| 39.B8.H1 ↔ | (Perkutan-)transluminale Implantation von gecoverten grosslumige Stents, Gefässe vom Unterschenkel                                | 39.BH.25 ↔ | (Perkutan-)transluminale Implantation von Stents zur Strömungslaminierung bei Aneurysmen, A. carotis interna extrakraniell                         |
| 39.B8.J3 ↔ | (Perkutan-)transluminale Implantation von gecoverten grosslumige Stents, V. pulmonalis  | 39.BH.26 ↔ | (Perkutan-)transluminale Implantation von Stents zur Strömungslaminierung bei Aneurysmen, A. carotis interna extrakraniell mit A. carotis communis |
| 39.B8.J7 ↔ | (Perkutan-)transluminale Implantation von gecoverten grosslumige Stents, V. cava  | 39.BH.27 ↔ | (Perkutan-)transluminale Implantation von Stents zur Strömungslaminierung bei Aneurysmen, A. carotis externa                                       |
| 39.B8.JB ↔ | (Perkutan-)transluminale Implantation von gecoverten grosslumige Stents, andere abdominale und pelvine Venen                      | 39.BH.28 ↔ | (Perkutan-)transluminale Implantation von Stents zur Strömungslaminierung bei Aneurysmen, A. vertebralis extrakraniell                             |
| 39.B8.JF ↔ | (Perkutan-)transluminale Implantation von gecoverten grosslumige Stents, Venen vom Oberschenkel                                   | 39.BH.31 ↔ | (Perkutan-)transluminale Implantation von Stents zur Strömungslaminierung bei Aneurysmen, Gefässe von Schulter und Oberarm                         |
| 39.B8.JI ↔ | (Perkutan-)transluminale Implantation von gecoverten grosslumige Stents, V. portae  | 39.BH.51 ↔ | (Perkutan-)transluminale Implantation von Stents zur Strömungslaminierung bei Aneurysmen, Gefässe von Unterarm                                     |
| 39.B8.L1 ↔ | (Perkutan-)transluminale Implantation von gecoverten grosslumige Stents, spinale Gefässe  | 39.BH.71 ↔ | (Perkutan-)transluminale Implantation von Stents zur Strömungslaminierung bei Aneurysmen, Aorta  |
| 39.BA.09 ↔ | (Perkutan-)transluminale Implantation von ungecoverten Wachstumsstents, sonstige  | 39.BH.74 ↔ | (Perkutan-)transluminale Implantation von Stents zur Strömungslaminierung bei Aneurysmen, Aortenisthmus  |
| 39.BA.A4 ↔ | (Perkutan-)transluminale Implantation von ungecoverten Wachstumsstents, A. pulmonalis   |            |  |
| 39.BA.J3 ↔ | (Perkutan-)transluminale Implantation von ungecoverten Wachstumsstents, V. pulmonalis   |            |  |
| 39.BB.09 ↔ | (Perkutan-)transluminale Implantation von gecoverten Wachstumsstents, sonstige  |            |  |

|            |  |            |  |
|------------|--|------------|--|
| 39.BH.81 ↔ | (Perkutan-)transluminale Implantation von Stents zur Strömungslaminierung bei Aneurysmen, andere thorakale Gefässe               | 83.82.32 ↔ | Transplantation eines osteomyokutanen oder osteofasziokutanen Lappens, Oberarm und Ellenbogen  |
| 39.BH.C1 ↔ | (Perkutan-)transluminale Implantation von Stents zur Strömungslaminierung bei Aneurysmen, andere abdominale und pelvine Arterien | 83.82.33 ↔ | Transplantation eines osteomyokutanen oder osteofasziokutanen Lappens, Unterarm  |
| 39.BH.C3 ↔ | (Perkutan-)transluminale Implantation von Stents zur Strömungslaminierung bei Aneurysmen, A. iliaca                              | 83.82.34 ↔ | Transplantation eines osteomyokutanen oder osteofasziokutanen Lappens, Brustwand, Bauch und Rücken   |
| 39.BH.D1 ↔ | (Perkutan-)transluminale Implantation von Stents zur Strömungslaminierung bei Aneurysmen, viszerale Gefässe                      | 83.82.35 ↔ | Transplantation eines osteomyokutanen oder osteofasziokutanen Lappens, Leisten- und Genitalregion und Gesäss                                   |
| 39.BH.G1 ↔ | (Perkutan-)transluminale Implantation von Stents zur Strömungslaminierung bei Aneurysmen, Arterien vom Oberschenkel              | 83.82.36 ↔ | Transplantation eines osteomyokutanen oder osteofasziokutanen Lappens, Untere Extremität   |
| 39.BH.H1 ↔ | (Perkutan-)transluminale Implantation von Stents zur Strömungslaminierung bei Aneurysmen, Gefässe vom Unterschenkel              | 83.82.39 ↔ | Transplantation eines osteomyokutanen oder osteofasziokutanen Lappens, Andere Lokalisation   |
| 39.BH.J7 ↔ | (Perkutan-)transluminale Implantation von Stents zur Strömungslaminierung bei Aneurysmen, V. cava                                | 83.92 ↔    | Einsetzen oder Ersetzen eines Skelettmuskelstimulators   |
| 39.BH.JB ↔ | (Perkutan-)transluminale Implantation von Stents zur Strömungslaminierung bei Aneurysmen, andere abdominale und pelvine Venen    | 86.41.11 ↔ | Radikale und grossflächige Exzision von Läsion oder Gewebe an Haut und Subkutangewebe, ohne primären Wundverschluss, am Kopf                   |
| 39.BH.JF ↔ | (Perkutan-)transluminale Implantation von Stents zur Strömungslaminierung bei Aneurysmen, Venen vom Oberschenkel                 | 86.41.12 ↔ | Radikale und grossflächige Exzision von Läsion oder Gewebe an Haut und Subkutangewebe, ohne primären Wundverschluss, am Hals                   |
| 39.BH.JI ↔ | (Perkutan-)transluminale Implantation von Stents zur Strömungslaminierung bei Aneurysmen, V. portae                              | 86.41.13 ↔ | Radikale und grossflächige Exzision von Läsion oder Gewebe an Haut und Subkutangewebe, ohne primären Wundverschluss, an Schulter und Axilla    |
| 39.BH.L1 ↔ | (Perkutan-)transluminale Implantation von Stents zur Strömungslaminierung bei Aneurysmen, spinale Gefässe                        | 86.41.14 ↔ | Radikale und grossflächige Exzision von Läsion oder Gewebe an Haut und Subkutangewebe, ohne primären Wundverschluss, an Oberarm und Ellenbogen |
| 40.3X.11 ↔ | Regionale Lymphadenektomie als selbstständiger Eingriff, zervikal  | 86.41.15 ↔ | Radikale und grossflächige Exzision von Läsion oder Gewebe an Haut und Subkutangewebe, ohne primären Wundverschluss, an Unterarm               |
| 40.3X.21 ↔ | Regionale Lymphadenektomie im Rahmen eines anderen Eingriffs, zervikal   | 86.41.16 ↔ | Radikale und grossflächige Exzision von Läsion oder Gewebe an Haut und Subkutangewebe, ohne primären Wundverschluss, an der Hand               |
| 40.3X.29 ↔ | Regionale Lymphadenektomie im Rahmen eines anderen Eingriffs, sonstige   | 86.41.17 ↔ | Radikale und grossflächige Exzision von Läsion oder Gewebe an Haut und Subkutangewebe, ohne primären Wundverschluss, an Brustwand und Rücken   |
| 40.9X.20 ↔ | Inzision einer Lymphozele  | 86.41.18 ↔ | Radikale und grossflächige Exzision von Läsion oder Gewebe an Haut und Subkutangewebe, ohne primären Wundverschluss, an Bauchregion und Leiste |
| 44.44 ↔    | Katheterembolisation zur Blutstillung in Magen oder Duodenum   | 86.41.1A ↔ | Radikale und grossflächige Exzision von Läsion oder Gewebe an Haut und Subkutangewebe, ohne primären Wundverschluss, am Gesäss                 |
| 83.82.10 ↔ | Faszientransplantation, Kopf und Hals  | 86.41.1B ↔ | Radikale und grossflächige Exzision von Läsion oder Gewebe an Haut und Subkutangewebe, ohne primären Wundverschluss, an Oberschenkel und Knie  |
| 83.82.11 ↔ | Faszientransplantation, Schulter und Axilla  | 86.41.1C ↔ | Radikale und grossflächige Exzision von Läsion oder Gewebe an Haut und Subkutangewebe, ohne primären Wundverschluss, an Unterschenkel          |
| 83.82.12 ↔ | Faszientransplantation, Oberarm und Ellenbogen   | 86.41.1D ↔ | Radikale und grossflächige Exzision von Läsion oder Gewebe an Haut und Subkutangewebe, ohne primären Wundverschluss, am Fuss                   |
| 83.82.13 ↔ | Faszientransplantation, Unterarm   | 86.42.11 ↔ | Radikale und grossflächige Exzision von Läsion oder Gewebe an Haut und Subkutangewebe, mit primärem Wundverschluss, am Kopf                    |
| 83.82.14 ↔ | Faszientransplantation, Brustwand, Bauch und Rücken  | 86.42.12 ↔ | Radikale und grossflächige Exzision von Läsion oder Gewebe an Haut und Subkutangewebe, mit primärem Wundverschluss, am Hals                    |
| 83.82.15 ↔ | Faszientransplantation, Leisten- und Genitalregion und Gesäss  | 86.42.13 ↔ | Radikale und grossflächige Exzision von Läsion oder Gewebe an Haut und Subkutangewebe, mit primärem Wundverschluss, an Schulter und Axilla     |
| 83.82.16 ↔ | Faszientransplantation, Untere Extremität  | 86.42.14 ↔ | Radikale und grossflächige Exzision von Läsion oder Gewebe an Haut und Subkutangewebe, mit primärem Wundverschluss, an Oberarm und Ellenbogen  |
| 83.82.19 ↔ | Faszientransplantation, Andere Lokalisation  |            |  |
| 83.82.20 ↔ | Transplantation eines lokalen Muskel- oder Faszienlappens, Kopf und Hals   |            |  |
| 83.82.21 ↔ | Transplantation eines lokalen Muskel- oder Faszienlappens, Schulter und Axilla   |            |  |
| 83.82.22 ↔ | Transplantation eines lokalen Muskel- oder Faszienlappens, Oberarm und Ellenbogen  |            |  |
| 83.82.23 ↔ | Transplantation eines lokalen Muskel- oder Faszienlappens, Unterarm  |            |  |
| 83.82.24 ↔ | Transplantation eines lokalen Muskel- oder Faszienlappens, Brustwand, Bauch und Rücken   |            |  |
| 83.82.25 ↔ | Transplantation eines lokalen Muskel- oder Faszienlappens, Leisten- und Genitalregion und Gesäss                                 |            |  |
| 83.82.26 ↔ | Transplantation eines lokalen Muskel- oder Faszienlappens, Untere Extremität   |            |  |
| 83.82.29 ↔ | Transplantation eines lokalen Muskel- oder Faszienlappens, Andere Lokalisation   |            |  |
| 83.82.30 ↔ | Transplantation eines osteomyokutanen oder osteofasziokutanen Lappens, Kopf und Hals   |            |  |
| 83.82.31 ↔ | Transplantation eines osteomyokutanen oder osteofasziokutanen Lappens, Schulter und Axilla                                       |            |  |



|            |   |            |   |
|------------|---|------------|---|
| 86.42.15 ↔ | Radikale und grossflächige Exzision von Läsion oder Gewebe an Haut und Subkutangewebe, mit primärem Wundverschluss, an Unterarm               | 86.83.1C ↔ | Gewebereduktionsplastik gleichzeitig Bauch, Flanke sowie Rücken   |
| 86.42.16 ↔ | Radikale und grossflächige Exzision von Läsion oder Gewebe an Haut und Subkutangewebe, mit primärem Wundverschluss, an der Hand               | 86.83.1D ↔ | Gewebereduktionsplastik an der Leisten- und Genitalregion   |
| 86.42.17 ↔ | Radikale und grossflächige Exzision von Läsion oder Gewebe an Haut und Subkutangewebe, mit primärem Wundverschluss, an Brustwand und Rücken   | 86.83.1E ↔ | Gewebereduktionsplastik am Gesäss   |
| 86.42.18 ↔ | Radikale und grossflächige Exzision von Läsion oder Gewebe an Haut und Subkutangewebe, mit primärem Wundverschluss, an Bauchregion und Leiste | 86.83.1F ↔ | Gewebereduktionsplastik an Oberschenkel   |
| 86.42.1A ↔ | Radikale und grossflächige Exzision von Läsion oder Gewebe an Haut und Subkutangewebe, mit primärem Wundverschluss, am Gesäss                 | 86.83.1G ↔ | Gewebereduktionsplastik an Unterschenkel und Fuss   |
| 86.42.1B ↔ | Radikale und grossflächige Exzision von Läsion oder Gewebe an Haut und Subkutangewebe, mit primärem Wundverschluss, an Oberschenkel und Knie  | 86.93.09 ↔ | Einsetzen eines Gewebeexpanders, sonstige   |
| 86.42.1C ↔ | Radikale und grossflächige Exzision von Läsion oder Gewebe an Haut und Subkutangewebe, mit primärem Wundverschluss, an Unterschenkel          | 86.93.21 ↔ | Einsetzen eines Gewebeexpanders am Kopf   |
| 86.42.1D ↔ | Radikale und grossflächige Exzision von Läsion oder Gewebe an Haut und Subkutangewebe, mit primärem Wundverschluss, am Fuss                   | 86.93.26 ↔ | Einsetzen eines Gewebeexpanders an der Hand   |
| 86.43.11 ↔ | Radikale und grossflächige Exzision von Läsion oder Gewebe an Haut und Subkutangewebe, mit plastischer Deckung, am Kopf                       | 86.93.2D ↔ | Einsetzen eines Gewebeexpanders am Fuss   |
| 86.43.12 ↔ | Radikale und grossflächige Exzision von Läsion oder Gewebe an Haut und Subkutangewebe, mit plastischer Deckung, am Hals                       | 86.93.2E ↔ | Einsetzen eines Gewebeexpanders an anderer Lokalisation   |
| 86.43.13 ↔ | Radikale und grossflächige Exzision von Läsion oder Gewebe an Haut und Subkutangewebe, mit plastischer Deckung, an Schulter und Axilla        | 92.20 ↔    | Infusion von flüssigem Radioisotop  |
| 86.43.14 ↔ | Radikale und grossflächige Exzision von Läsion oder Gewebe an Haut und Subkutangewebe, mit plastischer Deckung, an Oberarm und Ellenbogen     | 92.21.00 ↔ | Oberflächenstrahlentherapie, n.n.bez.   |
| 86.43.15 ↔ | Radikale und grossflächige Exzision von Läsion oder Gewebe an Haut und Subkutangewebe, mit plastischer Deckung, an Unterarm                   | 92.21.01 ↔ | Oberflächenstrahlentherapie, bis zu 2 Bestrahlungsfelder  |
| 86.43.16 ↔ | Radikale und grossflächige Exzision von Läsion oder Gewebe an Haut und Subkutangewebe, mit plastischer Deckung, an der Hand                   | 92.21.02 ↔ | Oberflächenstrahlentherapie, mehr als 2 Bestrahlungsfelder  |
| 86.43.17 ↔ | Radikale und grossflächige Exzision von Läsion oder Gewebe an Haut und Subkutangewebe, mit plastischer Deckung, an Brustwand und Rücken       | 92.22.00 ↔ | Orthovoltstrahlentherapie, n.n.bez.   |
| 86.43.18 ↔ | Radikale und grossflächige Exzision von Läsion oder Gewebe an Haut und Subkutangewebe, mit plastischer Deckung, an Bauchregion und Leiste     | 92.22.01 ↔ | Orthovoltstrahlentherapie, bis zu 2 Bestrahlungsfelder  |
| 86.43.1A ↔ | Radikale und grossflächige Exzision von Läsion oder Gewebe an Haut und Subkutangewebe, mit plastischer Deckung, am Gesäss                     | 92.22.02 ↔ | Orthovoltstrahlentherapie, mehr als 2 Bestrahlungsfelder  |
| 86.43.1B ↔ | Radikale und grossflächige Exzision von Läsion oder Gewebe an Haut und Subkutangewebe, mit plastischer Deckung, an Oberschenkel und Knie      | 92.22.11 ↔ | Intraoperative Röntgenstrahlentherapie, bis 300 kV  |
| 86.43.1C ↔ | Radikale und grossflächige Exzision von Läsion oder Gewebe an Haut und Subkutangewebe, mit plastischer Deckung, an Unterschenkel              | 92.22.12 ↔ | Intraoperative Röntgenstrahlentherapie, 300 kV - < 1 MV   |
| 86.43.1D ↔ | Radikale und grossflächige Exzision von Läsion oder Gewebe an Haut und Subkutangewebe, mit plastischer Deckung, am Fuss                       | 92.22.19 ↔ | Intraoperative Röntgenstrahlentherapie, sonstige  |
| 86.81 ↔    | Straffungsoperation am Gesicht  | 92.23.00 ↔ | Hochvoltstrahlentherapie, n.n.bez.  |
| 86.82 ↔    | Rhytidektomie am Gesicht  | 92.23.01 ↔ | Telekobaltgerät bis zu 2 Bestrahlungsfelder   |
| 86.83.11 ↔ | Gewebereduktionsplastik an Kopf und Hals  | 92.23.02 ↔ | Telekobaltgerät 3 bis 4 Bestrahlungsfelder  |
| 86.83.12 ↔ | Gewebereduktionsplastik an Schulter und Oberarm   | 92.23.03 ↔ | Telekobaltgerät mehr als 4 Bestrahlungsfelder oder 3D-geplante Bestrahlung  |
| 86.83.13 ↔ | Gewebereduktionsplastik an Unterarm   | 92.23.08 ↔ | Hochvoltstrahlentherapie, andere Isotope  |
| 86.83.14 ↔ | Gewebereduktionsplastik an Hand   | 92.23.09 ↔ | Telekobaltgerät, sonstige   |
| 86.83.1A ↔ | Gewebereduktionsplastik am Bauch  | 92.24.00 ↔ | Teleradiotherapie mit Photonen, Linearbeschleuniger, n.n.bez.   |
| 86.83.1B ↔ | Gewebereduktionsplastik an Rücken oder Flanke   | 92.24.01 ↔ | Teleradiotherapie mit Photonen, Linearbeschleuniger, Grossfeldbestrahlung   |
|            |   | 92.24.02 ↔ | Teleradiotherapie mit Photonen, Linearbeschleuniger, Halbkörperbestrahlung  |
|            |   | 92.24.03 ↔ | Teleradiotherapie mit Photonen, Linearbeschleuniger, Ganzkörperbestrahlung  |
|            |   | 92.24.04 ↔ | Teleradiotherapie mit Photonen, Linearbeschleuniger, Intraoperative Strahlentherapie  |
|            |   | 92.24.09 ↔ | Teleradiotherapie mit Photonen, Linearbeschleuniger, sonstige   |
|            |   | 92.24.11 ↔ | Teleradiotherapie mit Photonen, Linearbeschleuniger, mit bildgestützter Einstellung [IGRT], bis zu 2 Bestrahlungsfelder         |
|            |   | 92.24.12 ↔ | Teleradiotherapie mit Photonen, Linearbeschleuniger, mit bildgestützter Einstellung [IGRT], mehr als 2 Bestrahlungsfelder       |
|            |   | 92.24.13 ↔ | Teleradiotherapie mit Photonen, Linearbeschleuniger, ohne bildgestützte Einstellung [IGRT], 3D-geplante Bestrahlung             |
|            |   | 92.24.14 ↔ | Teleradiotherapie mit Photonen, Linearbeschleuniger, mit bildgestützter Einstellung [IGRT], intensitätsmodulierte Radiotherapie |
|            |   | 92.24.21 ↔ | Teleradiotherapie mit Photonen, Linearbeschleuniger, ohne bildgestützte Einstellung, bis zu 2 Bestrahlungsfelder:               |
|            |   | 92.24.22 ↔ | Teleradiotherapie mit Photonen, Linearbeschleuniger, ohne bildgestützte Einstellung, mehr als 2 Bestrahlungsfelder              |
|            |   | 92.24.23 ↔ | Teleradiotherapie mit Photonen, Linearbeschleuniger, ohne bildgestützte Einstellung, 3D-geplante Bestrahlung                    |

- 92.24.24 ↔ Teleradiotherapie mit Photonen, Linearbeschleuniger, ohne bildgestützte Einstellung, intensitätsmodulierte Radiotherapie
- 92.24.30 ↔ Teleradiotherapie mit Photonen, hochkomplexe Radiotherapie mit spezialisierter Ausstattung
- 92.25.00 ↔ Teleradiotherapie mit Elektronen, Linearbeschleuniger, n.n.bez.
- 92.25.01 ↔ Teleradiotherapie mit Elektronen, Linearbeschleuniger, Grossfeldbestrahlung
- 92.25.02 ↔ Teleradiotherapie mit Elektronen, Linearbeschleuniger, Halbkörperbestrahlung
- 92.25.03 ↔ Teleradiotherapie mit Elektronen, Linearbeschleuniger, Ganzkörperbestrahlung
- 92.25.04 ↔ Teleradiotherapie mit Elektronen, Linearbeschleuniger, Intraoperative Strahlentherapie
- 92.25.09 ↔ Teleradiotherapie mit Elektronen, Linearbeschleuniger, sonstige
- 92.25.11 ↔ Teleradiotherapie mit Elektronen, Linearbeschleuniger, mit bildgestützter Einstellung
- 92.25.12 ↔ Teleradiotherapie mit Elektronen, Linearbeschleuniger, mit bildgestützter Einstellung, bis zu 2 Bestrahlungsfelder
- 92.25.13 ↔ Teleradiotherapie mit Elektronen, Linearbeschleuniger, mit bildgestützter Einstellung, mehr als 2 Bestrahlungsfelder
- 92.25.14 ↔ Teleradiotherapie mit Elektronen, Linearbeschleuniger, mit bildgestützter Einstellung, 3D-geplante Bestrahlung
- 92.25.15 ↔ Teleradiotherapie mit Elektronen, Linearbeschleuniger, mit bildgestützter Einstellung, intensitätsmodulierte Radiotherapie
- 92.25.21 ↔ Teleradiotherapie mit Elektronen, Linearbeschleuniger, ohne bildgestützte Einstellung, bis zu 2 Bestrahlungsfelder
- 92.25.22 ↔ Teleradiotherapie mit Elektronen, Linearbeschleuniger, ohne bildgestützte Einstellung, mehr als 2 Bestrahlungsfelder
- 92.25.23 ↔ Teleradiotherapie mit Elektronen, Linearbeschleuniger, ohne bildgestützte Einstellung, 3D-geplante Bestrahlung
- 92.25.24 ↔ Teleradiotherapie mit Elektronen, Linearbeschleuniger, ohne bildgestützte Einstellung, intensitätsmodulierte Radiotherapie
- 92.26.00 ↔ Teleradiotherapie mit anderen Partikelstrahlen, n.n.bez.
- 92.26.99 ↔ Teleradiotherapie mit anderen Partikelstrahlen, sonstige
- 92.27.00 ↔ Implantation oder Einsetzen radioaktiver Elemente (Brachytherapie mit umschlossenen Radionukliden), Körperoberfläche, sonstiger oder n.n.bez. Applikationsort
- 92.27.10 ↔ Implantation oder Einsetzen radioaktiver Elemente (Brachytherapie mit umschlossenen Radionukliden), weibliche Geschlechtsorgane, n.n.bez.
- 92.27.11 ↔ Implantation oder Einsetzen radioaktiver Elemente (Brachytherapie mit umschlossenen Radionukliden), intrauterin
- 92.27.12 ↔ Implantation oder Einsetzen radioaktiver Elemente (Brachytherapie mit umschlossenen Radionukliden), intravaginal
- 92.27.13 ↔ Implantation oder Einsetzen radioaktiver Elemente (Brachytherapie mit umschlossenen Radionukliden), intrauterin und intravaginal kombiniert
- 92.27.21 ↔ Implantation oder Einsetzen radioaktiver Elemente (Brachytherapie mit umschlossenen Radionukliden), Körperoberfläche
- 92.27.22 ↔ Implantation oder Einsetzen radioaktiver Elemente (Brachytherapie mit umschlossenen Radionukliden), intrakavitär
- 92.27.23 ↔ Implantation oder Einsetzen radioaktiver Elemente (Brachytherapie mit umschlossenen Radionukliden), intraluminal
- 92.27.30 ↔ Implantation oder Einsetzen radioaktiver Elemente (Brachytherapie mit umschlossenen Radionukliden), Gefäss n.n.bez.
- 92.27.31 ↔ Implantation oder Einsetzen radioaktiver Elemente (Brachytherapie mit umschlossenen Radionukliden), Koronargefäss
- 92.27.39 ↔ Implantation oder Einsetzen radioaktiver Elemente (Brachytherapie mit umschlossenen Radionukliden), sonstiges Gefäss
- 92.27.40 ↔ Implantation oder Einsetzen radioaktiver Elemente (Brachytherapie mit umschlossenen Radionukliden), intraoperativ
- 92.27.70 ↔ Radioaktive Moulagen, n.n.bez.
- 92.27.71 ↔ Radioaktive Moulagen, Konstruktion und Applikation von oberflächlichen radioaktiven Moulagen
- 92.27.72 ↔ Radioaktive Moulagen, Konstruktion und Applikation von nicht auf der Körperoberfläche verwendeten Applikatoren
- 92.27.73 ↔ Radioaktive Moulagen, Konstruktion und Applikation von Augenapplikatoren
- 92.27.79 ↔ Radioaktive Moulagen, sonstige
- 92.28.00 ↔ Injektion, Instillation oder orale Gabe von Radioisotopen, n.n.bez.
- 92.28.09 ↔ Injektion, Instillation oder orale Gabe von Radioisotopen, sonstige
- 92.28.11 ↔ Therapie mit offenen Radionukliden bei Knochenmetastasen
- 92.28.14 ↔ Instillation von offenen Radionukliden in Gelenke
- 92.28.24 ↔ Selektive intravaskuläre Radiochemoembolisation mit I-131-Lipiodol
- 92.28.25 ↔ Selektive intravaskuläre Radionuklidtherapie [SIRT] durch Embolisation von Yttrium-90-markierten Mikrosphären
- 92.28.26 ↔ Selektive intravaskuläre Radionuklidtherapie [SIRT] durch Embolisation von Holmium-166 markierten Mikrosphären
- 92.28.33 ↔ Endovaskuläre Brachytherapie mit Rhenium-188
- 92.28.41 ↔ Radiojodtherapie bis 1,2 GBq I-131, ohne Gabe von rekombinantem Thyreotropin [rh-TSH]
- 92.28.42 ↔ Radiojodtherapie bis 1,2 GBq I-131, mit Gabe von rekombinantem Thyreotropin [rh-TSH]
- 92.28.43 ↔ Radiojodtherapie über 1,2 bis unter 5 GBq I-131, ohne Gabe von rekombinantem Thyreotropin [rh-TSH]
- 92.28.44 ↔ Radiojodtherapie über 1,2 bis unter 5 GBq I-131, mit Gabe von rekombinantem Thyreotropin [rh-TSH]
- 92.28.45 ↔ Radiojodtherapie mit 5 und mehr GBq I-131, ohne Gabe von rekombinantem Thyreotropin [rh-TSH]
- 92.28.46 ↔ Radiojodtherapie mit 5 und mehr GBq I-131, mit Gabe von rekombinantem Thyreotropin [rh-TSH]
- 92.28.51 ↔ Radioimmuntherapie mit 90Y-Ibritumomab-Tiuxetan, parenteral
- 92.28.52 ↔ Radioimmuntherapie mit Jod 131 [I-131] Tositumomab, parenteral
- 92.28.53 ↔ Radioimmuntherapie mit sonstigen Antikörpern, parenteral
- 92.28.64 ↔ Radiorezeptorthherapie mit dem DOTA-konjugierten Somatostatin-Analogen TOC [Octreotide]
- 92.28.65 ↔ Radiorezeptorthherapie mit dem DOTA-konjugierten Somatostatin-Analogen TATE [Octreotate]
- 92.28.66 ↔ Radiorezeptorthherapie mit Somatostatin-Antagonisten
- 92.28.69 ↔ Radiotherapie mit kleinen Molekülen, sonstige
- 92.28.6B ↔ Radiorezeptorthherapie mit 177Lu-PSMA I&T [177Lu-ITG-PSMA-1]
- 92.28.6C ↔ Radiorezeptorthherapie mit sonstigen PSMA-Liganden

|            |  |            |  |
|------------|--|------------|--|
| 92.28.71 ↔ | Gabe von Jod-131-MIBG [Metajodbenzylguanidin] parenteral   | 92.29.40 ↔ | Brachytherapie mit Oberflächenapplikatoren, n.n.bez.   |
| 92.29.00 ↔ | Brachytherapie mit umschlossenen Radionukliden, n.n.bez.   | 92.29.49 ↔ | Brachytherapie mit Oberflächenapplikatoren, sonstige   |
| 92.29.09 ↔ | Brachytherapie mit umschlossenen Radionukliden, sonstige   | 92.29.51 ↔ | Entfernung von umschlossenen Radionukliden oder inaktiven Applikatoren unter Anästhesie  |
| 92.29.11 ↔ | Interstitielle Brachytherapie mit Implantation von entfernbaren Strahlern in einer Ebene, niedrige Dosisleistung                               | 92.30.00 ↔ | Stereotaktische Bestrahlung, einzeitig, n.n.bez.   |
| 92.29.12 ↔ | Interstitielle Brachytherapie mit Implantation von entfernbaren Strahlern in einer Ebene, gepulste Dosisleistung [Pulsed dose rate]            | 92.30.01 ↔ | Stereotaktische Bestrahlung, einzeitig, zerebral, n.n.bez.   |
| 92.29.13 ↔ | Interstitielle Brachytherapie mit Implantation von entfernbaren Strahlern in einer Ebene, hohe Dosisleistung                                   | 92.30.02 ↔ | Stereotaktische Bestrahlung, einzeitig, extrazerebral, n.n.bez.  |
| 92.29.19 ↔ | Interstitielle Brachytherapie mit Implantation von entfernbaren Strahlern in einer Ebene, sonstige   | 92.30.20 ↔ | Stereotaktische Bestrahlung, einzeitig, zerebral, intensitätsmodulierte Radiotherapie  |
| 92.29.21 ↔ | Interstitielle Brachytherapie mit Volumenimplantation von entfernbaren Strahlern in mehreren Ebenen, niedrige Dosisleistung                    | 92.30.21 ↔ | Stereotaktische Bestrahlung, einzeitig, zerebral, intensitätsmodulierte Bogenbestrahlung [IMAT]  |
| 92.29.22 ↔ | Interstitielle Brachytherapie mit Volumenimplantation von entfernbaren Strahlern in mehreren Ebenen, gepulste Dosisleistung [Pulsed dose rate] | 92.30.22 ↔ | Stereotaktische Bestrahlung, einzeitig, zerebral, bildgestützte Einstellung  |
| 92.29.23 ↔ | Interstitielle Brachytherapie mit Volumenimplantation von entfernbaren Strahlern in mehreren Ebenen, hohe Dosisleistung                        | 92.30.30 ↔ | Stereotaktische Bestrahlung, einzeitig, extrazerebral, intensitätsmodulierte Radiotherapie   |
| 92.29.24 ↔ | Brachytherapie mit Implantation von entfernbaren Strahlern in mehreren Ebenen, hohe Dosisleistung, intraoperativ                               | 92.30.31 ↔ | Stereotaktische Bestrahlung, einzeitig, extrazerebral, intensitätsmodulierte Bogenbestrahlung [IMAT]                                     |
| 92.29.29 ↔ | Interstitielle Brachytherapie mit Volumenimplantation von entfernbaren Strahlern in mehreren Ebenen, sonstige                                  | 92.30.32 ↔ | Stereotaktische Bestrahlung, einzeitig, extrazerebral, bildgestützte Einstellung   |
| 92.29.31 ↔ | Interstitielle Brachytherapie mit Implantation von permanenten Strahlern, bis 10 Quellen   | 92.30.99 ↔ | Stereotaktische Bestrahlung, einzeitig, sonstige   |
| 92.29.32 ↔ | Interstitielle Brachytherapie mit Implantation von permanenten Strahlern, von 11 bis 15 Quellen  | 92.31.00 ↔ | Radiochirurgie mit Photonen n.n.bez., zerebral   |
| 92.29.33 ↔ | Interstitielle Brachytherapie mit Implantation von permanenten Strahlern, von 16 bis 20 Quellen  | 92.31.10 ↔ | Radiochirurgie mit Photonen n.n.bez., extrazerebral  |
| 92.29.34 ↔ | Interstitielle Brachytherapie mit Implantation von permanenten Strahlern, von 21 bis 25 Quellen  | 92.32.00 ↔ | Mehrquellige Photon-Radiochirurgie, n.n.bez.   |
| 92.29.35 ↔ | Interstitielle Brachytherapie mit Implantation von permanenten Strahlern, von 26 bis 30 Quellen  | 92.32.01 ↔ | Mehrquellige Photon-Radiochirurgie, Gamma-knife  |
| 92.29.36 ↔ | Interstitielle Brachytherapie mit Implantation von permanenten Strahlern, von 31 bis 35 Quellen  | 92.33.00 ↔ | Teilchen-Radiochirurgie, n.n.bez.  |
| 92.29.37 ↔ | Interstitielle Brachytherapie mit Implantation von permanenten Strahlern, von 36 bis 40 Quellen  | 92.33.01 ↔ | Andere Hochvoltstrahlentherapie, stereotaktische Bestrahlung, einzeitig, zerebral  |
| 92.29.38 ↔ | Interstitielle Brachytherapie mit Implantation von permanenten Strahlern, von 41 bis 45 Quellen  | 92.33.11 ↔ | Andere Hochvoltstrahlentherapie, stereotaktische Bestrahlung, einzeitig, extrazerebral   |
| 92.29.39 ↔ | Interstitielle Brachytherapie mit Implantation von permanenten Strahlern, von 46 bis 50 Quellen  | 92.39.00 ↔ | Sonstige stereotaktische Radiochirurgie, n.n.bez.  |
| 92.29.3A ↔ | Interstitielle Brachytherapie mit Implantation von permanenten Strahlern, von 51 bis 55 Quellen  | 92.39.01 ↔ | Andere Hochvoltstrahlentherapie, stereotaktische Bestrahlung, fraktioniert, zerebral, n.n.bez.   |
| 92.29.3B ↔ | Interstitielle Brachytherapie mit Implantation von permanenten Strahlern, von 56 bis 60 Quellen  | 92.39.11 ↔ | Andere Hochvoltstrahlentherapie, stereotaktische Bestrahlung, fraktioniert, extrazerebral, n.n.bez.                                      |
| 92.29.3C ↔ | Interstitielle Brachytherapie mit Implantation von permanenten Strahlern, von 61 bis 65 Quellen  | 92.39.20 ↔ | Andere Hochvoltstrahlentherapie, stereotaktische Bestrahlung, fraktioniert, zerebral, intensitätsmodulierte Radiotherapie                |
| 92.29.3D ↔ | Interstitielle Brachytherapie mit Implantation von permanenten Strahlern, von 66 bis 70 Quellen  | 92.39.21 ↔ | Andere Hochvoltstrahlentherapie, stereotaktische Bestrahlung, fraktioniert, zerebral, intensitätsmodulierte Bogenbestrahlung [IMAT]      |
| 92.29.3E ↔ | Interstitielle Brachytherapie mit Implantation von permanenten Strahlern, von 71 und mehr Quellen  | 92.39.22 ↔ | Andere Hochvoltstrahlentherapie, stereotaktische Bestrahlung, fraktioniert, zerebral, bildgestützte Einstellung                          |
|            |  | 92.39.29 ↔ | Andere Hochvoltstrahlentherapie, stereotaktische Bestrahlung, fraktioniert, zerebral, sonstige   |
|            |  | 92.39.30 ↔ | Andere Hochvoltstrahlentherapie, stereotaktische Bestrahlung, fraktioniert, extrazerebral, intensitätsmodulierte Radiotherapie           |
|            |  | 92.39.31 ↔ | Andere Hochvoltstrahlentherapie, stereotaktische Bestrahlung, fraktioniert, extrazerebral, intensitätsmodulierte Bogenbestrahlung [IMAT] |
|            |  | 92.39.32 ↔ | Andere Hochvoltstrahlentherapie, stereotaktische Bestrahlung, fraktioniert, extrazerebral, bildgestützte Einstellung                     |
|            |  | 92.39.39 ↔ | Andere Hochvoltstrahlentherapie, stereotaktische Bestrahlung, fraktioniert, extrazerebral, sonstige                                      |
|            |  | 92.41 ↔    | Intraoperative Strahlentherapie mit Elektronen   |

**ADRG D13****Tonsillektomie oder Adenektomie ausser bei bösartiger Neubildung**

Prozedur in Tabelle D13-1

**DRG D13A****Tonsillektomie oder Adenektomie ausser bei bösartiger Neubildung mit mehrzeitigem Eingriff**

Mindestens zwei Behandlungen, die mindestens einen Tag auseinander liegen in [mindestens zwei Prozeduren in Tabelle D13-1]

**DRG D13B****Blutstillung nach Tonsillektomie oder Adenektomie oder Tonsillektomie bei Abzess, ausser bei bösartiger Neubildung, Alter < 16 Jahre**

Prozedur in Tabelle D13-2 oder Alter &lt; 16 Jahre

**DRG D13C****Tonsillektomie oder Adenektomie ausser bei bösartiger Neubildung, Alter > 15 Jahre****Prozedur D13-1**

|            |  |            |   |
|------------|--|------------|---|
| 28.0 ↔     | Inzision und Drainage an Tonsillen und peritonsillären Strukturen    | 28.5X.10 ↔ | Exzision der Zungengrundtonsille, transoral                             |
| 28.2X.00 ↔ | Tonsillektomie ohne Adenoidektomie, n.n.bez.                         | 28.5X.11 ↔ | Exzision der Zungengrundtonsille, durch Pharyngotomie                   |
| 28.2X.10 ↔ | Partielle Resektion der Tonsille [Tonsillotomie] ohne Adenoidektomie | 28.5X.99 ↔ | Exzision der Zungengrundtonsille, sonstige                              |
| 28.2X.11 ↔ | Totale Tonsillektomie ohne Adenoidektomie                            | 28.6 ↔     | Adenoidektomie ohne Tonsillektomie                                      |
| 28.2X.12 ↔ | Abszessonsillektomie   | 28.7X.00 ↔ | Blutstillung nach Tonsillektomie und Adenoidektomie, n.n.bez.           |
| 28.2X.99 ↔ | Tonsillektomie ohne Adenoidektomie, sonstige                         | 28.7X.10 ↔ | Blutstillung nach Tonsillektomie  |
| 28.3X.00 ↔ | Tonsillektomie mit Adenoidektomie, n.n.bez.                          | 28.7X.11 ↔ | Blutstillung nach Adenoidektomie  |
| 28.3X.10 ↔ | Partielle Resektion der Tonsille [Tonsillotomie] mit Adenoidektomie  | 28.7X.99 ↔ | Blutstillung nach Tonsillektomie und Adenoidektomie, sonstige           |
| 28.3X.11 ↔ | Totale Tonsillektomie mit Adenoidektomie                             | 28.91 ↔    | Entfernen eines Fremdkörpers von Tonsillen und Adenoiden durch Inzision |
| 28.3X.12 ↔ | Abszessonsillektomie mit Adenoidektomie                              | 28.92 ↔    | Exzision einer Läsion an Tonsillen und Adenoiden                        |
| 28.3X.99 ↔ | Tonsillektomie mit Adenoidektomie, sonstige                          | 28.99 ↔    | Sonstige Operationen an Tonsillen und Adenoiden, sonstige               |
| 28.4 ↔     | Exzision eines Tonsillenrestes                                       |            |   |
| 28.5X.00 ↔ | Exzision der Zungengrundtonsille, n.n.bez.                           |            |   |

**Prozedur D13-2**

|            |   |            |   |
|------------|---|------------|---|
| 28.2X.12 ↔ | Abszessonsillektomie  | 28.7X.11 ↔ | Blutstillung nach Adenoidektomie                              |
| 28.7X.00 ↔ | Blutstillung nach Tonsillektomie und Adenoidektomie, n.n.bez. | 28.7X.99 ↔ | Blutstillung nach Tonsillektomie und Adenoidektomie, sonstige |
| 28.7X.10 ↔ | Blutstillung nach Tonsillektomie                              |            |   |

**ADRG D15****Tracheostomie oder Bestrahlung bei multiresistentem Erreger oder IMC Komplexbehandlung > 196/184 Aufwandspunkte**

Prozedur in Tabelle D15-1 oder (Prozedur in Tabelle D15-2 und Prozedur in Tabelle D15-3) oder mindestens eine Prozedur in Tabelle D15-4

**DRG D15A****Tracheostomie oder Bestrahlung und multiresistenter Erreger, mit äusserst schweren CC oder IMC Komplexbehandlung > 196/184 Aufwandspunkte und komplexer OR-Prozedur**

PCCL &gt; 3

**DRG D15B****Tracheostomie oder Bestrahlung bei multiresistentem Erreger oder IMC Komplexbehandlung > 196/184 Aufwandspunkte****Prozedur D15-1**

|          |                            |             |  |
|----------|----------------------------|-------------|--|
| 31.1 †↔  | Temporäre Tracheostomie    | 31.29 †↔    | Permanente Tracheostomie, sonstige     |
| 31.21 †↔ | Mediastinale Tracheostomie | 31.79.10 †↔ | Erweiterungsplastik eines Tracheostoma |

## Prozedur D15-2

|            |   |            |   |
|------------|---|------------|---|
| 92.20 ↔    | Infusion von flüssigem Radioisotop  | 92.25.04 ↔ | Teleradiotherapie mit Elektronen, Linearbeschleuniger, Intraoperative Strahlentherapie  |
| 92.21.00 ↔ | Oberflächenstrahlentherapie, n.n.bez.   | 92.25.09 ↔ | Teleradiotherapie mit Elektronen, Linearbeschleuniger, sonstige   |
| 92.21.01 ↔ | Oberflächenstrahlentherapie, bis zu 2 Bestrahlungsfelder  | 92.25.11 ↔ | Teleradiotherapie mit Elektronen, Linearbeschleuniger, mit bildgestützter Einstellung   |
| 92.21.02 ↔ | Oberflächenstrahlentherapie, mehr als 2 Bestrahlungsfelder  | 92.25.12 ↔ | Teleradiotherapie mit Elektronen, Linearbeschleuniger, mit bildgestützter Einstellung, bis zu 2 Bestrahlungsfelder  |
| 92.22.00 ↔ | Orthovoltstrahlentherapie, n.n.bez.   | 92.25.13 ↔ | Teleradiotherapie mit Elektronen, Linearbeschleuniger, mit bildgestützter Einstellung, mehr als 2 Bestrahlungsfelder  |
| 92.22.01 ↔ | Orthovoltstrahlentherapie, bis zu 2 Bestrahlungsfelder  | 92.25.14 ↔ | Teleradiotherapie mit Elektronen, Linearbeschleuniger, mit bildgestützter Einstellung, 3D-geplante Bestrahlung  |
| 92.22.02 ↔ | Orthovoltstrahlentherapie, mehr als 2 Bestrahlungsfelder  | 92.25.15 ↔ | Teleradiotherapie mit Elektronen, Linearbeschleuniger, mit bildgestützter Einstellung, intensitätsmodulierte Radiotherapie                                    |
| 92.22.11 ↔ | Intraoperative Röntgenstrahlentherapie, bis 300 kV  | 92.25.21 ↔ | Teleradiotherapie mit Elektronen, Linearbeschleuniger, ohne bildgestützte Einstellung, bis zu 2 Bestrahlungsfelder  |
| 92.22.12 ↔ | Intraoperative Röntgenstrahlentherapie, 300 kV - < 1 MV   | 92.25.22 ↔ | Teleradiotherapie mit Elektronen, Linearbeschleuniger, ohne bildgestützte Einstellung, mehr als 2 Bestrahlungsfelder  |
| 92.22.19 ↔ | Intraoperative Röntgenstrahlentherapie, sonstige  | 92.25.23 ↔ | Teleradiotherapie mit Elektronen, Linearbeschleuniger, ohne bildgestützte Einstellung, 3D-geplante Bestrahlung  |
| 92.23.00 ↔ | Hochvoltstrahlentherapie, n.n.bez.  | 92.25.24 ↔ | Teleradiotherapie mit Elektronen, Linearbeschleuniger, ohne bildgestützte Einstellung, intensitätsmodulierte Radiotherapie                                    |
| 92.23.01 ↔ | Telekobaltgerät bis zu 2 Bestrahlungsfelder   | 92.26.00 ↔ | Teleradiotherapie mit anderen Partikelstrahlen, n.n.bez.  |
| 92.23.02 ↔ | Telekobaltgerät 3 bis 4 Bestrahlungsfelder  | 92.26.99 ↔ | Teleradiotherapie mit anderen Partikelstrahlen, sonstige  |
| 92.23.03 ↔ | Telekobaltgerät mehr als 4 Bestrahlungsfelder oder 3D-geplante Bestrahlung  | 92.27.00 ↔ | Implantation oder Einsetzen radioaktiver Elemente (Brachytherapie mit umschlossenen Radionukliden), Körperoberfläche, sonstiger oder n.n.bez. Applikationsort |
| 92.23.08 ↔ | Hochvoltstrahlentherapie, andere Isotope  | 92.27.10 ↔ | Implantation oder Einsetzen radioaktiver Elemente (Brachytherapie mit umschlossenen Radionukliden), weibliche Geschlechtsorgane, n.n.bez.                     |
| 92.23.09 ↔ | Telekobaltgerät, sonstige   | 92.27.11 ↔ | Implantation oder Einsetzen radioaktiver Elemente (Brachytherapie mit umschlossenen Radionukliden), intrauterin   |
| 92.24.00 ↔ | Teleradiotherapie mit Photonen, Linearbeschleuniger, n.n.bez.   | 92.27.12 ↔ | Implantation oder Einsetzen radioaktiver Elemente (Brachytherapie mit umschlossenen Radionukliden), intravaginal  |
| 92.24.01 ↔ | Teleradiotherapie mit Photonen, Linearbeschleuniger, Grossfeldbestrahlung   | 92.27.13 ↔ | Implantation oder Einsetzen radioaktiver Elemente (Brachytherapie mit umschlossenen Radionukliden), intrauterin und intravaginal kombiniert                   |
| 92.24.02 ↔ | Teleradiotherapie mit Photonen, Linearbeschleuniger, Halbkörperbestrahlung  | 92.27.21 ↔ | Implantation oder Einsetzen radioaktiver Elemente (Brachytherapie mit umschlossenen Radionukliden), Körperoberfläche  |
| 92.24.03 ↔ | Teleradiotherapie mit Photonen, Linearbeschleuniger, Ganzkörperbestrahlung  | 92.27.22 ↔ | Implantation oder Einsetzen radioaktiver Elemente (Brachytherapie mit umschlossenen Radionukliden), intrakavitär  |
| 92.24.04 ↔ | Teleradiotherapie mit Photonen, Linearbeschleuniger, Intraoperative Strahlentherapie  | 92.27.23 ↔ | Implantation oder Einsetzen radioaktiver Elemente (Brachytherapie mit umschlossenen Radionukliden), intraluminal  |
| 92.24.09 ↔ | Teleradiotherapie mit Photonen, Linearbeschleuniger, sonstige   | 92.27.30 ↔ | Implantation oder Einsetzen radioaktiver Elemente (Brachytherapie mit umschlossenen Radionukliden), Gefäss n.n.bez.   |
| 92.24.11 ↔ | Teleradiotherapie mit Photonen, Linearbeschleuniger, mit bildgestützter Einstellung [IGRT], bis zu 2 Bestrahlungsfelder         | 92.27.31 ↔ | Implantation oder Einsetzen radioaktiver Elemente (Brachytherapie mit umschlossenen Radionukliden), Koronargefäss   |
| 92.24.12 ↔ | Teleradiotherapie mit Photonen, Linearbeschleuniger, mit bildgestützter Einstellung [IGRT], mehr als 2 Bestrahlungsfelder       | 92.27.39 ↔ | Implantation oder Einsetzen radioaktiver Elemente (Brachytherapie mit umschlossenen Radionukliden), sonstiges Gefäss  |
| 92.24.13 ↔ | Teleradiotherapie mit Photonen, Linearbeschleuniger, mit bildgestützter Einstellung [IGRT], 3D-geplante Bestrahlung             |            |   |
| 92.24.14 ↔ | Teleradiotherapie mit Photonen, Linearbeschleuniger, mit bildgestützter Einstellung [IGRT], intensitätsmodulierte Radiotherapie |            |   |
| 92.24.21 ↔ | Teleradiotherapie mit Photonen, Linearbeschleuniger, ohne bildgestützte Einstellung, bis zu 2 Bestrahlungsfelder:               |            |   |
| 92.24.22 ↔ | Teleradiotherapie mit Photonen, Linearbeschleuniger, ohne bildgestützte Einstellung, mehr als 2 Bestrahlungsfelder              |            |   |
| 92.24.23 ↔ | Teleradiotherapie mit Photonen, Linearbeschleuniger, ohne bildgestützte Einstellung, 3D-geplante Bestrahlung                    |            |   |
| 92.24.24 ↔ | Teleradiotherapie mit Photonen, Linearbeschleuniger, ohne bildgestützte Einstellung, intensitätsmodulierte Radiotherapie        |            |   |
| 92.24.30 ↔ | Teleradiotherapie mit Photonen, hochkomplexe Radiotherapie mit spezialisierter Ausstattung                                      |            |   |
| 92.25.00 ↔ | Teleradiotherapie mit Elektronen, Linearbeschleuniger, n.n.bez.   |            |   |
| 92.25.01 ↔ | Teleradiotherapie mit Elektronen, Linearbeschleuniger, Grossfeldbestrahlung   |            |   |
| 92.25.02 ↔ | Teleradiotherapie mit Elektronen, Linearbeschleuniger, Halbkörperbestrahlung  |            |   |
| 92.25.03 ↔ | Teleradiotherapie mit Elektronen, Linearbeschleuniger, Ganzkörperbestrahlung  |            |   |

|            |   |            |  |
|------------|---|------------|--|
| 92.27.40 ↔ | Implantation oder Einsetzen radioaktiver Elemente (Brachytherapie mit umschlossenen Radionukliden), intraoperativ                   | 92.29.13 ↔ | Interstitielle Brachytherapie mit Implantation von entfernbaren Strahlern in einer Ebene, hohe Dosisleistung                                   |
| 92.27.70 ↔ | Radioaktive Moulagen, n.n.bez.  | 92.29.19 ↔ | Interstitielle Brachytherapie mit Implantation von entfernbaren Strahlern in einer Ebene, sonstige   |
| 92.27.71 ↔ | Radioaktive Moulagen, Konstruktion und Applikation von oberflächlichen radioaktiven Moulagen  | 92.29.21 ↔ | Interstitielle Brachytherapie mit Volumenimplantation von entfernbaren Strahlern in mehreren Ebenen, niedrige Dosisleistung                    |
| 92.27.72 ↔ | Radioaktive Moulagen, Konstruktion und Applikation von nicht auf der Körperoberfläche verwendeten Applikatoren                      | 92.29.22 ↔ | Interstitielle Brachytherapie mit Volumenimplantation von entfernbaren Strahlern in mehreren Ebenen, gepulste Dosisleistung [Pulsed dose rate] |
| 92.27.73 ↔ | Radioaktive Moulagen, Konstruktion und Applikation von Augenapplikatoren  | 92.29.23 ↔ | Interstitielle Brachytherapie mit Volumenimplantation von entfernbaren Strahlern in mehreren Ebenen, hohe Dosisleistung                        |
| 92.27.79 ↔ | Radioaktive Moulagen, sonstige  | 92.29.24 ↔ | Brachytherapie mit Implantation von entfernbaren Strahlern in mehreren Ebenen, hohe Dosisleistung, intraoperativ                               |
| 92.28.00 ↔ | Injektion, Instillation oder orale Gabe von Radioisotopen, n.n.bez.   | 92.29.29 ↔ | Interstitielle Brachytherapie mit Volumenimplantation von entfernbaren Strahlern in mehreren Ebenen, sonstige                                  |
| 92.28.09 ↔ | Injektion, Instillation oder orale Gabe von Radioisotopen, sonstige   | 92.29.31 ↔ | Interstitielle Brachytherapie mit Implantation von permanenten Strahlern, bis 10 Quellen   |
| 92.28.11 ↔ | Therapie mit offenen Radionukliden bei Knochenmetastasen  | 92.29.32 ↔ | Interstitielle Brachytherapie mit Implantation von permanenten Strahlern, von 11 bis 15 Quellen  |
| 92.28.14 ↔ | Instillation von offenen Radionukliden in Gelenke   | 92.29.33 ↔ | Interstitielle Brachytherapie mit Implantation von permanenten Strahlern, von 16 bis 20 Quellen  |
| 92.28.24 ↔ | Selektive intravasculäre Radiochemoembolisation mit I-131-Lipiodol  | 92.29.34 ↔ | Interstitielle Brachytherapie mit Implantation von permanenten Strahlern, von 21 bis 25 Quellen  |
| 92.28.25 ↔ | Selektive intravasculäre Radionuklidtherapie [SIRT] durch Embolisation von Yttrium-90-markierten Mikrosphären                       | 92.29.35 ↔ | Interstitielle Brachytherapie mit Implantation von permanenten Strahlern, von 26 bis 30 Quellen  |
| 92.28.26 ↔ | Selektive intravasculäre Radionuklidtherapie [SIRT] durch Embolisation von Holmium-166 markierten Mikrosphären                      | 92.29.36 ↔ | Interstitielle Brachytherapie mit Implantation von permanenten Strahlern, von 31 bis 35 Quellen  |
| 92.28.33 ↔ | Endovaskuläre Brachytherapie mit Rhenium-188  | 92.29.37 ↔ | Interstitielle Brachytherapie mit Implantation von permanenten Strahlern, von 36 bis 40 Quellen  |
| 92.28.41 ↔ | Radiojodtherapie bis 1,2 GBq I-131, ohne Gabe von rekombinantem Thyreotropin [rh-TSH]   | 92.29.38 ↔ | Interstitielle Brachytherapie mit Implantation von permanenten Strahlern, von 41 bis 45 Quellen  |
| 92.28.42 ↔ | Radiojodtherapie bis 1,2 GBq I-131, mit Gabe von rekombinantem Thyreotropin [rh-TSH]  | 92.29.39 ↔ | Interstitielle Brachytherapie mit Implantation von permanenten Strahlern, von 46 bis 50 Quellen  |
| 92.28.43 ↔ | Radiojodtherapie über 1,2 bis unter 5 GBq I-131, ohne Gabe von rekombinantem Thyreotropin [rh-TSH]                                  | 92.29.3A ↔ | Interstitielle Brachytherapie mit Implantation von permanenten Strahlern, von 51 bis 55 Quellen  |
| 92.28.44 ↔ | Radiojodtherapie über 1,2 bis unter 5 GBq I-131, mit Gabe von rekombinantem Thyreotropin [rh-TSH]                                   | 92.29.3B ↔ | Interstitielle Brachytherapie mit Implantation von permanenten Strahlern, von 56 bis 60 Quellen  |
| 92.28.45 ↔ | Radiojodtherapie mit 5 und mehr GBq I-131, ohne Gabe von rekombinantem Thyreotropin [rh-TSH]  | 92.29.3C ↔ | Interstitielle Brachytherapie mit Implantation von permanenten Strahlern, von 61 bis 65 Quellen  |
| 92.28.46 ↔ | Radiojodtherapie mit 5 und mehr GBq I-131, mit Gabe von rekombinantem Thyreotropin [rh-TSH]   | 92.29.3D ↔ | Interstitielle Brachytherapie mit Implantation von permanenten Strahlern, von 66 bis 70 Quellen  |
| 92.28.51 ↔ | Radioimmuntherapie mit 90Y-Ibritumomab-Tiuxetan, parenteral   | 92.29.3E ↔ | Interstitielle Brachytherapie mit Implantation von permanenten Strahlern, von 71 und mehr Quellen  |
| 92.28.52 ↔ | Radioimmuntherapie mit Jod 131 [I-131] Tositumomab, parenteral  | 92.29.40 ↔ | Brachytherapie mit Oberflächenapplikatoren, n.n.bez.   |
| 92.28.53 ↔ | Radioimmuntherapie mit sonstigen Antikörpern, parenteral  | 92.29.49 ↔ | Brachytherapie mit Oberflächenapplikatoren, sonstige   |
| 92.28.64 ↔ | Radiorezeptortherapie mit dem DOTA-konjugierten Somatostatin-Analagon TOC [Octreotide]  | 92.29.51 ↔ | Entfernung von umschlossenen Radionukliden oder inaktiven Applikatoren unter Anästhesie  |
| 92.28.65 ↔ | Radiorezeptortherapie mit dem DOTA-konjugierten Somatostatin-Analagon TATE [Octreotate]   | 92.30.00 ↔ | Stereotaktische Bestrahlung, einzeitig, n.n.bez.   |
| 92.28.66 ↔ | Radiorezeptortherapie mit Somatostatin-Antagonisten   | 92.30.01 ↔ | Stereotaktische Bestrahlung, einzeitig, zerebral, n.n.bez.   |
| 92.28.69 ↔ | Radiotherapie mit kleinen Molekülen, sonstige   | 92.30.02 ↔ | Stereotaktische Bestrahlung, einzeitig, extrazerebral, n.n.bez.  |
| 92.28.6B ↔ | Radiorezeptortherapie mit 177Lu-PSMA I&T [177Lu-ITG-PSMA-1]   | 92.30.20 ↔ | Stereotaktische Bestrahlung, einzeitig, zerebral, intensitätsmodulierte Radiotherapie  |
| 92.28.6C ↔ | Radiorezeptortherapie mit sonstigen PSMA-Liganden   | 92.30.21 ↔ | Stereotaktische Bestrahlung, einzeitig, zerebral, intensitätsmodulierte Bogenbestrahlung [IMAT]  |
| 92.28.71 ↔ | Gabe von Jod-131-MIBG [Metajodbenzylguanidin] parenteral  | 92.30.22 ↔ | Stereotaktische Bestrahlung, einzeitig, zerebral, bildgestützte Einstellung  |
| 92.29.00 ↔ | Brachytherapie mit umschlossenen Radionukliden, n.n.bez.  | 92.30.30 ↔ | Stereotaktische Bestrahlung, einzeitig, extrazerebral, intensitätsmodulierte Radiotherapie   |
| 92.29.09 ↔ | Brachytherapie mit umschlossenen Radionukliden, sonstige  | 92.30.31 ↔ | Stereotaktische Bestrahlung, einzeitig, extrazerebral, intensitätsmodulierte Bogenbestrahlung [IMAT]   |
| 92.29.11 ↔ | Interstitielle Brachytherapie mit Implantation von entfernbaren Strahlern in einer Ebene, niedrige Dosisleistung                    |            |  |
| 92.29.12 ↔ | Interstitielle Brachytherapie mit Implantation von entfernbaren Strahlern in einer Ebene, gepulste Dosisleistung [Pulsed dose rate] |            |  |

|  |   |
|--|---|
| 92.30.32 ↔ Stereotaktische Bestrahlung, einzeitig, extrazerebral, bildgestützte Einstellung  | 92.39.21 ↔ Andere Hochvoltstrahlentherapie, stereotaktische Bestrahlung, fraktioniert, zerebral, intensitätsmodulierte Bogenbestrahlung [IMAT]      |
| 92.30.99 ↔ Stereotaktische Bestrahlung, einzeitig, sonstige  | 92.39.22 ↔ Andere Hochvoltstrahlentherapie, stereotaktische Bestrahlung, fraktioniert, zerebral, bildgestützte Einstellung                          |
| 92.31.00 ↔ Radiochirurgie mit Photonen n.n.bez., zerebral  | 92.39.29 ↔ Andere Hochvoltstrahlentherapie, stereotaktische Bestrahlung, fraktioniert, zerebral, sonstige   |
| 92.31.10 ↔ Radiochirurgie mit Photonen n.n.bez., extrazerebral   | 92.39.30 ↔ Andere Hochvoltstrahlentherapie, stereotaktische Bestrahlung, fraktioniert, extrazerebral, intensitätsmodulierte Radiotherapie           |
| 92.32.00 ↔ Mehrquellige Photon-Radiochirurgie, n.n.bez.  | 92.39.31 ↔ Andere Hochvoltstrahlentherapie, stereotaktische Bestrahlung, fraktioniert, extrazerebral, intensitätsmodulierte Bogenbestrahlung [IMAT] |
| 92.32.01 ↔ Mehrquellige Photon-Radiochirurgie, Gamma-knife   | 92.39.32 ↔ Andere Hochvoltstrahlentherapie, stereotaktische Bestrahlung, fraktioniert, extrazerebral, bildgestützte Einstellung                     |
| 92.33.00 ↔ Teilchen-Radiochirurgie, n.n.bez.   | 92.39.39 ↔ Andere Hochvoltstrahlentherapie, stereotaktische Bestrahlung, fraktioniert, extrazerebral, sonstige                                      |
| 92.33.01 ↔ Andere Hochvoltstrahlentherapie, stereotaktische Bestrahlung, einzeitig, zerebral   | 92.41 ↔ Intraoperative Strahlentherapie mit Elektronen  |
| 92.33.11 ↔ Andere Hochvoltstrahlentherapie, stereotaktische Bestrahlung, einzeitig, extrazerebral                                    |   |
| 92.39.00 ↔ Sonstige stereotaktische Radiochirurgie, n.n.bez.   |   |
| 92.39.01 ↔ Andere Hochvoltstrahlentherapie, stereotaktische Bestrahlung, fraktioniert, zerebral, n.n.bez.                            |   |
| 92.39.11 ↔ Andere Hochvoltstrahlentherapie, stereotaktische Bestrahlung, fraktioniert, extrazerebral, n.n.bez.                       |   |
| 92.39.20 ↔ Andere Hochvoltstrahlentherapie, stereotaktische Bestrahlung, fraktioniert, zerebral, intensitätsmodulierte Radiotherapie |   |

### Prozedur D15-3

|   |  |
|---|--|
| 93.59.51 ‡↔ Komplexbehandlung bei Besiedlung oder Infektion mit multiresistenten Erregern, mindestens 7 bis 13 Behandlungstage  | 93.59.53 ‡↔ Komplexbehandlung bei Besiedlung oder Infektion mit multiresistenten Erregern, 21 und mehr Behandlungstage |
| 93.59.52 ‡↔ Komplexbehandlung bei Besiedlung oder Infektion mit multiresistenten Erregern, mindestens 14 bis 20 Behandlungstage |  |

### Prozedur D15-4

|   |   |
|---|---|
| 99.B8.13 ‡↔ IMC-Komplexbehandlung des Erwachsenen, 185 bis 360 Aufwandspunkte     | 99.B8.1M ‡↔ IMC-Komplexbehandlung des Erwachsenen, 13801 bis 16560 Aufwandspunkte |
| 99.B8.14 ‡↔ IMC-Komplexbehandlung des Erwachsenen, 361 bis 552 Aufwandspunkte     | 99.B8.1N ‡↔ IMC-Komplexbehandlung des Erwachsenen, 16561 bis 19320 Aufwandspunkte |
| 99.B8.15 ‡↔ IMC-Komplexbehandlung des Erwachsenen, 553 bis 828 Aufwandspunkte     | 99.B8.1O ‡↔ IMC-Komplexbehandlung des Erwachsenen, 19321 und mehr Aufwandspunkte  |
| 99.B8.16 ‡↔ IMC-Komplexbehandlung des Erwachsenen, 829 bis 1104 Aufwandspunkte    | 99.B8.44 ‡↔ IMC-Komplexbehandlung im Kindesalter, 197 bis 392 Aufwandspunkte      |
| 99.B8.17 ‡↔ IMC-Komplexbehandlung des Erwachsenen, 1105 bis 1380 Aufwandspunkte   | 99.B8.45 ‡↔ IMC-Komplexbehandlung im Kindesalter, 393 bis 588 Aufwandspunkte      |
| 99.B8.18 ‡↔ IMC-Komplexbehandlung des Erwachsenen, 1381 bis 1656 Aufwandspunkte   | 99.B8.46 ‡↔ IMC-Komplexbehandlung im Kindesalter, 589 bis 784 Aufwandspunkte      |
| 99.B8.1A ‡↔ IMC-Komplexbehandlung des Erwachsenen, 1657 bis 1932 Aufwandspunkte   | 99.B8.47 ‡↔ IMC-Komplexbehandlung im Kindesalter, 785 bis 980 Aufwandspunkte      |
| 99.B8.1B ‡↔ IMC-Komplexbehandlung des Erwachsenen, 1933 bis 2208 Aufwandspunkte   | 99.B8.48 ‡↔ IMC-Komplexbehandlung im Kindesalter, 981 bis 1176 Aufwandspunkte     |
| 99.B8.1C ‡↔ IMC-Komplexbehandlung des Erwachsenen, 2209 bis 2484 Aufwandspunkte   | 99.B8.4A ‡↔ IMC-Komplexbehandlung im Kindesalter, 1177 bis 1470 Aufwandspunkte    |
| 99.B8.1D ‡↔ IMC-Komplexbehandlung des Erwachsenen, 2485 bis 2760 Aufwandspunkte   | 99.B8.4B ‡↔ IMC-Komplexbehandlung im Kindesalter, 1471 bis 1764 Aufwandspunkte    |
| 99.B8.1E ‡↔ IMC-Komplexbehandlung des Erwachsenen, 2761 bis 3220 Aufwandspunkte   | 99.B8.4C ‡↔ IMC-Komplexbehandlung im Kindesalter, 1765 bis 2058 Aufwandspunkte    |
| 99.B8.1F ‡↔ IMC-Komplexbehandlung des Erwachsenen, 3221 bis 3680 Aufwandspunkte   | 99.B8.4D ‡↔ IMC-Komplexbehandlung im Kindesalter, 2059 bis 2352 Aufwandspunkte    |
| 99.B8.1G ‡↔ IMC-Komplexbehandlung des Erwachsenen, 3681 bis 4600 Aufwandspunkte   | 99.B8.4E ‡↔ IMC-Komplexbehandlung im Kindesalter, 2353 bis 2646 Aufwandspunkte    |
| 99.B8.1H ‡↔ IMC-Komplexbehandlung des Erwachsenen, 4601 bis 5520 Aufwandspunkte   | 99.B8.4F ‡↔ IMC-Komplexbehandlung im Kindesalter, 2647 bis 2940 Aufwandspunkte    |
| 99.B8.1I ‡↔ IMC-Komplexbehandlung des Erwachsenen, 5521 bis 7360 Aufwandspunkte   | 99.B8.4G ‡↔ IMC-Komplexbehandlung im Kindesalter, 2941 bis 3430 Aufwandspunkte    |
| 99.B8.1J ‡↔ IMC-Komplexbehandlung des Erwachsenen, 7361 bis 9200 Aufwandspunkte   | 99.B8.4H ‡↔ IMC-Komplexbehandlung im Kindesalter, 3431 bis 3920 Aufwandspunkte    |
| 99.B8.1K ‡↔ IMC-Komplexbehandlung des Erwachsenen, 9201 bis 11040 Aufwandspunkte  | 99.B8.4I ‡↔ IMC-Komplexbehandlung im Kindesalter, 3921 bis 4410 Aufwandspunkte    |
| 99.B8.1L ‡↔ IMC-Komplexbehandlung des Erwachsenen, 11041 bis 13800 Aufwandspunkte | 99.B8.4J ‡↔ IMC-Komplexbehandlung im Kindesalter, 4411 bis 4900 Aufwandspunkte    |

|  |  |
|--|--|
| 99.B8.4K ‡↔ IMC-Komplexbehandlung im Kindesalter, 4901 bis 5880 Aufwandspunkte       | 99.B8.5D ‡↔ IMC-Komplexbehandlung im Neugeborenenalter, 2059 bis 2352 Aufwandspunkte   |
| 99.B8.4L ‡↔ IMC-Komplexbehandlung im Kindesalter, 5881 bis 6860 Aufwandspunkte       | 99.B8.5E ‡↔ IMC-Komplexbehandlung im Neugeborenenalter, 2353 bis 2646 Aufwandspunkte   |
| 99.B8.4M ‡↔ IMC-Komplexbehandlung im Kindesalter, 6861 bis 7840 Aufwandspunkte       | 99.B8.5F ‡↔ IMC-Komplexbehandlung im Neugeborenenalter, 2647 bis 2940 Aufwandspunkte   |
| 99.B8.4N ‡↔ IMC-Komplexbehandlung im Kindesalter, 7841 bis 9800 Aufwandspunkte       | 99.B8.5G ‡↔ IMC-Komplexbehandlung im Neugeborenenalter, 2941 bis 3430 Aufwandspunkte   |
| 99.B8.4O ‡↔ IMC-Komplexbehandlung im Kindesalter, 9801 bis 11760 Aufwandspunkte      | 99.B8.5H ‡↔ IMC-Komplexbehandlung im Neugeborenenalter, 3431 bis 3920 Aufwandspunkte   |
| 99.B8.4P ‡↔ IMC-Komplexbehandlung im Kindesalter, 11761 bis 13720 Aufwandspunkte     | 99.B8.5I ‡↔ IMC-Komplexbehandlung im Neugeborenenalter, 3921 bis 4410 Aufwandspunkte   |
| 99.B8.4Q ‡↔ IMC-Komplexbehandlung im Kindesalter, 13721 bis 16660 Aufwandspunkte     | 99.B8.5J ‡↔ IMC-Komplexbehandlung im Neugeborenenalter, 4411 bis 4900 Aufwandspunkte   |
| 99.B8.4R ‡↔ IMC-Komplexbehandlung im Kindesalter, 16661 bis 19600 Aufwandspunkte     | 99.B8.5K ‡↔ IMC-Komplexbehandlung im Neugeborenenalter, 4901 bis 5880 Aufwandspunkte   |
| 99.B8.4S ‡↔ IMC-Komplexbehandlung im Kindesalter, 19601 und mehr Aufwandspunkte      | 99.B8.5L ‡↔ IMC-Komplexbehandlung im Neugeborenenalter, 5881 bis 6860 Aufwandspunkte   |
| 99.B8.5A ‡↔ IMC-Komplexbehandlung im Neugeborenenalter, 197 bis 392 Aufwandspunkte   | 99.B8.5M ‡↔ IMC-Komplexbehandlung im Neugeborenenalter, 6861 bis 7840 Aufwandspunkte   |
| 99.B8.55 ‡↔ IMC-Komplexbehandlung im Neugeborenenalter, 393 bis 588 Aufwandspunkte   | 99.B8.5N ‡↔ IMC-Komplexbehandlung im Neugeborenenalter, 7841 bis 9800 Aufwandspunkte   |
| 99.B8.56 ‡↔ IMC-Komplexbehandlung im Neugeborenenalter, 589 bis 784 Aufwandspunkte   | 99.B8.5O ‡↔ IMC-Komplexbehandlung im Neugeborenenalter, 9801 bis 11760 Aufwandspunkte  |
| 99.B8.57 ‡↔ IMC-Komplexbehandlung im Neugeborenenalter, 785 bis 980 Aufwandspunkte   | 99.B8.5P ‡↔ IMC-Komplexbehandlung im Neugeborenenalter, 11761 bis 13720 Aufwandspunkte |
| 99.B8.58 ‡↔ IMC-Komplexbehandlung im Neugeborenenalter, 981 bis 1176 Aufwandspunkte  | 99.B8.5Q ‡↔ IMC-Komplexbehandlung im Neugeborenenalter, 13721 bis 16660 Aufwandspunkte |
| 99.B8.5A ‡↔ IMC-Komplexbehandlung im Neugeborenenalter, 1177 bis 1470 Aufwandspunkte | 99.B8.5R ‡↔ IMC-Komplexbehandlung im Neugeborenenalter, 16661 bis 19600 Aufwandspunkte |
| 99.B8.5B ‡↔ IMC-Komplexbehandlung im Neugeborenenalter, 1471 bis 1764 Aufwandspunkte | 99.B8.5S ‡↔ IMC-Komplexbehandlung im Neugeborenenalter, 19601 und mehr Aufwandspunkte  |
| 99.B8.5C ‡↔ IMC-Komplexbehandlung im Neugeborenenalter, 1765 bis 2058 Aufwandspunkte |  |

**ADRG D16****Materialentfernung an Kiefer und Gesicht**

Prozedur in Tabelle D16-1

**DRG D16Z****Materialentfernung an Kiefer und Gesicht****Prozedur D16-1**

76.97 ↔ Entfernen von internem Osteosynthesematerial vom Gesichtsschädelknochen

**ADRG D17****Plastische Rekonstruktion der Ohrmuschel**

Prozedur in Tabelle D17-1

**DRG D17Z****Plastische Rekonstruktion der Ohrmuschel****Prozedur D17-1**

|  |  |
|--|--|
| 18.71.00 ↔ Ohrmuschelaufbau, n.n.bez.                            | 18.71.23 ↔ Ohrmuschelaufbau, total mit Knorpeltransplantat                           |
| 18.71.10 ↔ Ohrmuschelaufbau, partiell, n.n.bez.                  | 18.71.24 ↔ Ohrmuschelaufbau, total mit mikrovaskulärem Lappen                        |
| 18.71.11 ↔ Ohrmuschelaufbau, partiell mit Gewebeexpander         | 18.71.29 ↔ Ohrmuschelaufbau, total, sonstige   |
| 18.71.12 ↔ Ohrmuschelaufbau, partiell mit Galealappen            | 18.71.30 ↔ Implantation von alloplastischen Materialien beim Aufbau einer Ohrmuschel |
| 18.71.13 ↔ Ohrmuschelaufbau, partiell mit Knorpeltransplantat    | 18.71.99 ↔ Ohrmuschelaufbau, sonstige  |
| 18.71.14 ↔ Ohrmuschelaufbau, partiell mit mikrovaskulärem Lappen | 18.72 ↔ Reinsertion eines amputierten Ohres  |
| 18.71.19 ↔ Ohrmuschelaufbau, partiell, sonstige                  | 18.79 ↔ Sonstige plastische Rekonstruktion am äusseren Ohr, sonstige                 |
| 18.71.20 ↔ Ohrmuschelaufbau, total, n.n.bez.                     |  |
| 18.71.21 ↔ Ohrmuschelaufbau, total mit Gewebeexpander            |  |
| 18.71.22 ↔ Ohrmuschelaufbau, total mit Galealappen               |  |



**ADRG D20****Strahlentherapie bei Krankheiten und Störungen des Ohres, der Nase, des Mundes und des Halses**

Prozedur in Tabelle D20-1 oder Prozedur in Tabelle D20-2

**DRG D20Z****Strahlentherapie bei Krankheiten und Störungen des Ohres, der Nase, des Mundes und des Halses****Prozedur D20-1**

|            |   |            |   |
|------------|---|------------|---|
| 92.20 ↔    | Infusion von flüssigem Radioisotop  | 92.24.30 ↔ | Teleradiotherapie mit Photonen, hochkomplexe Radiotherapie mit spezialisierter Ausstattung  |
| 92.21.00 ↔ | Oberflächenstrahlentherapie, n.n.bez.   | 92.25.00 ↔ | Teleradiotherapie mit Elektronen, Linearbeschleuniger, n.n.bez.   |
| 92.21.01 ↔ | Oberflächenstrahlentherapie, bis zu 2 Bestrahlungsfelder  | 92.25.01 ↔ | Teleradiotherapie mit Elektronen, Linearbeschleuniger, Grossfeldbestrahlung   |
| 92.21.02 ↔ | Oberflächenstrahlentherapie, mehr als 2 Bestrahlungsfelder  | 92.25.02 ↔ | Teleradiotherapie mit Elektronen, Linearbeschleuniger, Halbkörperbestrahlung  |
| 92.22.00 ↔ | Orthovoltstrahlentherapie, n.n.bez.   | 92.25.03 ↔ | Teleradiotherapie mit Elektronen, Linearbeschleuniger, Ganzkörperbestrahlung  |
| 92.22.01 ↔ | Orthovoltstrahlentherapie, bis zu 2 Bestrahlungsfelder  | 92.25.04 ↔ | Teleradiotherapie mit Elektronen, Linearbeschleuniger, Intraoperative Strahlentherapie  |
| 92.22.02 ↔ | Orthovoltstrahlentherapie, mehr als 2 Bestrahlungsfelder  | 92.25.09 ↔ | Teleradiotherapie mit Elektronen, Linearbeschleuniger, sonstige   |
| 92.22.11 ↔ | Intraoperative Röntgenstrahlentherapie, bis 300 kV  | 92.25.11 ↔ | Teleradiotherapie mit Elektronen, Linearbeschleuniger, mit bildgestützter Einstellung   |
| 92.22.12 ↔ | Intraoperative Röntgenstrahlentherapie, 300 kV - < 1 MV   | 92.25.12 ↔ | Teleradiotherapie mit Elektronen, Linearbeschleuniger, mit bildgestützter Einstellung, bis zu 2 Bestrahlungsfelder  |
| 92.22.19 ↔ | Intraoperative Röntgenstrahlentherapie, sonstige  | 92.25.13 ↔ | Teleradiotherapie mit Elektronen, Linearbeschleuniger, mit bildgestützter Einstellung, mehr als 2 Bestrahlungsfelder  |
| 92.23.00 ↔ | Hochvoltstrahlentherapie, n.n.bez.  | 92.25.14 ↔ | Teleradiotherapie mit Elektronen, Linearbeschleuniger, mit bildgestützter Einstellung, 3D-geplante Bestrahlung  |
| 92.23.01 ↔ | Telekobaltgerät bis zu 2 Bestrahlungsfelder   | 92.25.15 ↔ | Teleradiotherapie mit Elektronen, Linearbeschleuniger, mit bildgestützter Einstellung, intensitätsmodulierte Radiotherapie                                    |
| 92.23.02 ↔ | Telekobaltgerät 3 bis 4 Bestrahlungsfelder  | 92.25.21 ↔ | Teleradiotherapie mit Elektronen, Linearbeschleuniger, ohne bildgestützte Einstellung, bis zu 2 Bestrahlungsfelder  |
| 92.23.03 ↔ | Telekobaltgerät mehr als 4 Bestrahlungsfelder oder 3D-geplante Bestrahlung  | 92.25.22 ↔ | Teleradiotherapie mit Elektronen, Linearbeschleuniger, ohne bildgestützte Einstellung, mehr als 2 Bestrahlungsfelder  |
| 92.23.08 ↔ | Hochvoltstrahlentherapie, andere Isotope  | 92.25.23 ↔ | Teleradiotherapie mit Elektronen, Linearbeschleuniger, ohne bildgestützte Einstellung, 3D-geplante Bestrahlung  |
| 92.23.09 ↔ | Telekobaltgerät, sonstige   | 92.25.24 ↔ | Teleradiotherapie mit Elektronen, Linearbeschleuniger, ohne bildgestützte Einstellung, intensitätsmodulierte Radiotherapie                                    |
| 92.24.00 ↔ | Teleradiotherapie mit Photonen, Linearbeschleuniger, n.n.bez.   | 92.26.00 ↔ | Teleradiotherapie mit anderen Partikelstrahlen, n.n.bez.  |
| 92.24.01 ↔ | Teleradiotherapie mit Photonen, Linearbeschleuniger, Grossfeldbestrahlung   | 92.26.99 ↔ | Teleradiotherapie mit anderen Partikelstrahlen, sonstige  |
| 92.24.02 ↔ | Teleradiotherapie mit Photonen, Linearbeschleuniger, Halbkörperbestrahlung  | 92.27.00 ↔ | Implantation oder Einsetzen radioaktiver Elemente (Brachytherapie mit umschlossenen Radionukliden), Körperoberfläche, sonstiger oder n.n.bez. Applikationsort |
| 92.24.03 ↔ | Teleradiotherapie mit Photonen, Linearbeschleuniger, Ganzkörperbestrahlung  | 92.27.10 ↔ | Implantation oder Einsetzen radioaktiver Elemente (Brachytherapie mit umschlossenen Radionukliden), weibliche Geschlechtsorgane, n.n.bez.                     |
| 92.24.04 ↔ | Teleradiotherapie mit Photonen, Linearbeschleuniger, Intraoperative Strahlentherapie  | 92.27.11 ↔ | Implantation oder Einsetzen radioaktiver Elemente (Brachytherapie mit umschlossenen Radionukliden), intrauterin   |
| 92.24.09 ↔ | Teleradiotherapie mit Photonen, Linearbeschleuniger, sonstige   | 92.27.12 ↔ | Implantation oder Einsetzen radioaktiver Elemente (Brachytherapie mit umschlossenen Radionukliden), intravaginal  |
| 92.24.11 ↔ | Teleradiotherapie mit Photonen, Linearbeschleuniger, mit bildgestützter Einstellung [IGRT], bis zu 2 Bestrahlungsfelder         |            |   |
| 92.24.12 ↔ | Teleradiotherapie mit Photonen, Linearbeschleuniger, mit bildgestützter Einstellung [IGRT], mehr als 2 Bestrahlungsfelder       |            |   |
| 92.24.13 ↔ | Teleradiotherapie mit Photonen, Linearbeschleuniger, mit bildgestützter Einstellung [IGRT], 3D-geplante Bestrahlung             |            |   |
| 92.24.14 ↔ | Teleradiotherapie mit Photonen, Linearbeschleuniger, mit bildgestützter Einstellung [IGRT], intensitätsmodulierte Radiotherapie |            |   |
| 92.24.21 ↔ | Teleradiotherapie mit Photonen, Linearbeschleuniger, ohne bildgestützte Einstellung, bis zu 2 Bestrahlungsfelder:               |            |   |
| 92.24.22 ↔ | Teleradiotherapie mit Photonen, Linearbeschleuniger, ohne bildgestützte Einstellung, mehr als 2 Bestrahlungsfelder              |            |   |
| 92.24.23 ↔ | Teleradiotherapie mit Photonen, Linearbeschleuniger, ohne bildgestützte Einstellung, 3D-geplante Bestrahlung                    |            |   |
| 92.24.24 ↔ | Teleradiotherapie mit Photonen, Linearbeschleuniger, ohne bildgestützte Einstellung, intensitätsmodulierte Radiotherapie        |            |   |

|            |   |            |  |
|------------|---|------------|--|
| 92.27.13 ↔ | Implantation oder Einsetzen radioaktiver Elemente (Brachytherapie mit umschlossenen Radionukliden), intrauterin und intravaginal kombiniert | 92.28.65 ↔ | Radiorezeptorthherapie mit dem DOTA-konjugierten Somatostatin-Analogen TATE [Octreotate]   |
| 92.27.21 ↔ | Implantation oder Einsetzen radioaktiver Elemente (Brachytherapie mit umschlossenen Radionukliden), Körperoberfläche                        | 92.28.66 ↔ | Radiorezeptorthherapie mit Somatostatin-Antagonisten   |
| 92.27.22 ↔ | Implantation oder Einsetzen radioaktiver Elemente (Brachytherapie mit umschlossenen Radionukliden), intrakavitär                            | 92.28.69 ↔ | Radiotherapie mit kleinen Molekülen, sonstige  |
| 92.27.23 ↔ | Implantation oder Einsetzen radioaktiver Elemente (Brachytherapie mit umschlossenen Radionukliden), intraluminal                            | 92.28.6B ↔ | Radiorezeptorthherapie mit <sup>177</sup> Lu-PSMA I&T [ <sup>177</sup> Lu-ITG-PSMA-1]  |
| 92.27.30 ↔ | Implantation oder Einsetzen radioaktiver Elemente (Brachytherapie mit umschlossenen Radionukliden), Gefäss n.n.bez.                         | 92.28.6C ↔ | Radiorezeptorthherapie mit sonstigen PSMA-Liganden   |
| 92.27.31 ↔ | Implantation oder Einsetzen radioaktiver Elemente (Brachytherapie mit umschlossenen Radionukliden), Koronargefäss                           | 92.28.71 ↔ | Gabe von Jod-131-MIBG [Metajodbenzylguanidin] parenteral   |
| 92.27.39 ↔ | Implantation oder Einsetzen radioaktiver Elemente (Brachytherapie mit umschlossenen Radionukliden), sonstiges Gefäss                        | 92.29.00 ↔ | Brachytherapie mit umschlossenen Radionukliden, n.n.bez.   |
| 92.27.40 ↔ | Implantation oder Einsetzen radioaktiver Elemente (Brachytherapie mit umschlossenen Radionukliden), intraoperativ                           | 92.29.09 ↔ | Brachytherapie mit umschlossenen Radionukliden, sonstige   |
| 92.27.70 ↔ | Radioaktive Moulagen, n.n.bez.  | 92.29.11 ↔ | Interstitielle Brachytherapie mit Implantation von entfernbaren Strahlern in einer Ebene, niedrige Dosisleistung                               |
| 92.27.71 ↔ | Radioaktive Moulagen, Konstruktion und Applikation von oberflächlichen radioaktiven Moulagen  | 92.29.12 ↔ | Interstitielle Brachytherapie mit Implantation von entfernbaren Strahlern in einer Ebene, gepulste Dosisleistung [Pulsed dose rate]            |
| 92.27.72 ↔ | Radioaktive Moulagen, Konstruktion und Applikation von nicht auf der Körperoberfläche verwendeten Applikatoren                              | 92.29.13 ↔ | Interstitielle Brachytherapie mit Implantation von entfernbaren Strahlern in einer Ebene, hohe Dosisleistung                                   |
| 92.27.73 ↔ | Radioaktive Moulagen, Konstruktion und Applikation von Augenapplikatoren  | 92.29.19 ↔ | Interstitielle Brachytherapie mit Implantation von entfernbaren Strahlern in einer Ebene, sonstige   |
| 92.27.79 ↔ | Radioaktive Moulagen, sonstige  | 92.29.21 ↔ | Interstitielle Brachytherapie mit Volumenimplantation von entfernbaren Strahlern in mehreren Ebenen, niedrige Dosisleistung                    |
| 92.28.00 ↔ | Injektion, Instillation oder orale Gabe von Radioisotopen, n.n.bez.   | 92.29.22 ↔ | Interstitielle Brachytherapie mit Volumenimplantation von entfernbaren Strahlern in mehreren Ebenen, gepulste Dosisleistung [Pulsed dose rate] |
| 92.28.09 ↔ | Injektion, Instillation oder orale Gabe von Radioisotopen, sonstige   | 92.29.23 ↔ | Interstitielle Brachytherapie mit Volumenimplantation von entfernbaren Strahlern in mehreren Ebenen, hohe Dosisleistung                        |
| 92.28.11 ↔ | Therapie mit offenen Radionukliden bei Knochenmetastasen  | 92.29.24 ↔ | Brachytherapie mit Implantation von entfernbaren Strahlern in mehreren Ebenen, hohe Dosisleistung, intraoperativ                               |
| 92.28.14 ↔ | Instillation von offenen Radionukliden in Gelenke   | 92.29.29 ↔ | Interstitielle Brachytherapie mit Volumenimplantation von entfernbaren Strahlern in mehreren Ebenen, sonstige                                  |
| 92.28.24 ↔ | Selektive intravaskuläre Radiochemoembolisation mit I-131-Lipiodol  | 92.29.31 ↔ | Interstitielle Brachytherapie mit Implantation von permanenten Strahlern, bis 10 Quellen   |
| 92.28.25 ↔ | Selektive intravaskuläre Radionuklidtherapie [SIRT] durch Embolisation von Yttrium-90-markierten Mikrosphären                               | 92.29.32 ↔ | Interstitielle Brachytherapie mit Implantation von permanenten Strahlern, von 11 bis 15 Quellen  |
| 92.28.26 ↔ | Selektive intravaskuläre Radionuklidtherapie [SIRT] durch Embolisation von Holmium-166 markierten Mikrosphären                              | 92.29.33 ↔ | Interstitielle Brachytherapie mit Implantation von permanenten Strahlern, von 16 bis 20 Quellen  |
| 92.28.33 ↔ | Endovaskuläre Brachytherapie mit Rhenium-188  | 92.29.34 ↔ | Interstitielle Brachytherapie mit Implantation von permanenten Strahlern, von 21 bis 25 Quellen  |
| 92.28.41 ↔ | Radiojodtherapie bis 1,2 GBq I-131, ohne Gabe von rekombinantem Thyreotropin [rh-TSH]   | 92.29.35 ↔ | Interstitielle Brachytherapie mit Implantation von permanenten Strahlern, von 26 bis 30 Quellen  |
| 92.28.42 ↔ | Radiojodtherapie bis 1,2 GBq I-131, mit Gabe von rekombinantem Thyreotropin [rh-TSH]  | 92.29.36 ↔ | Interstitielle Brachytherapie mit Implantation von permanenten Strahlern, von 31 bis 35 Quellen  |
| 92.28.43 ↔ | Radiojodtherapie über 1,2 bis unter 5 GBq I-131, ohne Gabe von rekombinantem Thyreotropin [rh-TSH]  | 92.29.37 ↔ | Interstitielle Brachytherapie mit Implantation von permanenten Strahlern, von 36 bis 40 Quellen  |
| 92.28.44 ↔ | Radiojodtherapie über 1,2 bis unter 5 GBq I-131, mit Gabe von rekombinantem Thyreotropin [rh-TSH]   | 92.29.38 ↔ | Interstitielle Brachytherapie mit Implantation von permanenten Strahlern, von 41 bis 45 Quellen  |
| 92.28.45 ↔ | Radiojodtherapie mit 5 und mehr GBq I-131, ohne Gabe von rekombinantem Thyreotropin [rh-TSH]  | 92.29.39 ↔ | Interstitielle Brachytherapie mit Implantation von permanenten Strahlern, von 46 bis 50 Quellen  |
| 92.28.46 ↔ | Radiojodtherapie mit 5 und mehr GBq I-131, mit Gabe von rekombinantem Thyreotropin [rh-TSH]   | 92.29.3A ↔ | Interstitielle Brachytherapie mit Implantation von permanenten Strahlern, von 51 bis 55 Quellen  |
| 92.28.51 ↔ | Radioimmuntherapie mit 90Y-Ibritumomab-Tiuxetan, parenteral   | 92.29.3B ↔ | Interstitielle Brachytherapie mit Implantation von permanenten Strahlern, von 56 bis 60 Quellen  |
| 92.28.52 ↔ | Radioimmuntherapie mit Jod 131 [I-131] Tositumomab, parenteral  | 92.29.3C ↔ | Interstitielle Brachytherapie mit Implantation von permanenten Strahlern, von 61 bis 65 Quellen  |
| 92.28.53 ↔ | Radioimmuntherapie mit sonstigen Antikörpern, parenteral  | 92.29.3D ↔ | Interstitielle Brachytherapie mit Implantation von permanenten Strahlern, von 66 bis 70 Quellen  |
| 92.28.64 ↔ | Radiorezeptorthherapie mit dem DOTA-konjugierten Somatostatin-Analogen TOC [Octreotide]   | 92.29.3E ↔ | Interstitielle Brachytherapie mit Implantation von permanenten Strahlern, von 71 und mehr Quellen  |

|            |  |            |  |
|------------|--|------------|--|
| 92.29.40 ↔ | Brachytherapie mit Oberflächenapplikatoren, n.n.bez.   | 92.33.11 ↔ | Andere Hochvoltstrahlentherapie, stereotaktische Bestrahlung, einzeitig, extrazerebral   |
| 92.29.49 ↔ | Brachytherapie mit Oberflächenapplikatoren, sonstige   | 92.39.00 ↔ | Sonstige stereotaktische Radiochirurgie, n.n.bez.  |
| 92.29.51 ↔ | Entfernung von umschlossenen Radionukliden oder inaktiven Applikatoren unter Anästhesie              | 92.39.01 ↔ | Andere Hochvoltstrahlentherapie, stereotaktische Bestrahlung, fraktioniert, zerebral, n.n.bez.   |
| 92.30.00 ↔ | Stereotaktische Bestrahlung, einzeitig, n.n.bez.   | 92.39.11 ↔ | Andere Hochvoltstrahlentherapie, stereotaktische Bestrahlung, fraktioniert, zerebral, n.n.bez.   |
| 92.30.01 ↔ | Stereotaktische Bestrahlung, einzeitig, zerebral, n.n.bez.   | 92.39.20 ↔ | Andere Hochvoltstrahlentherapie, stereotaktische Bestrahlung, fraktioniert, zerebral, intensitätsmodulierte Radiotherapie                |
| 92.30.02 ↔ | Stereotaktische Bestrahlung, einzeitig, extrazerebral, n.n.bez.                                      | 92.39.21 ↔ | Andere Hochvoltstrahlentherapie, stereotaktische Bestrahlung, fraktioniert, zerebral, intensitätsmodulierte Bogenbestrahlung [IMAT]      |
| 92.30.20 ↔ | Stereotaktische Bestrahlung, einzeitig, zerebral, intensitätsmodulierte Radiotherapie                | 92.39.22 ↔ | Andere Hochvoltstrahlentherapie, stereotaktische Bestrahlung, fraktioniert, zerebral, bildgestützte Einstellung                          |
| 92.30.21 ↔ | Stereotaktische Bestrahlung, einzeitig, zerebral, intensitätsmodulierte Bogenbestrahlung [IMAT]      | 92.39.29 ↔ | Andere Hochvoltstrahlentherapie, stereotaktische Bestrahlung, fraktioniert, zerebral, sonstige   |
| 92.30.22 ↔ | Stereotaktische Bestrahlung, einzeitig, zerebral, bildgestützte Einstellung                          | 92.39.30 ↔ | Andere Hochvoltstrahlentherapie, stereotaktische Bestrahlung, fraktioniert, extrazerebral, intensitätsmodulierte Radiotherapie           |
| 92.30.30 ↔ | Stereotaktische Bestrahlung, einzeitig, extrazerebral, intensitätsmodulierte Radiotherapie           | 92.39.31 ↔ | Andere Hochvoltstrahlentherapie, stereotaktische Bestrahlung, fraktioniert, extrazerebral, intensitätsmodulierte Bogenbestrahlung [IMAT] |
| 92.30.31 ↔ | Stereotaktische Bestrahlung, einzeitig, extrazerebral, intensitätsmodulierte Bogenbestrahlung [IMAT] | 92.39.32 ↔ | Andere Hochvoltstrahlentherapie, stereotaktische Bestrahlung, fraktioniert, extrazerebral, bildgestützte Einstellung                     |
| 92.30.32 ↔ | Stereotaktische Bestrahlung, einzeitig, extrazerebral, bildgestützte Einstellung                     | 92.39.39 ↔ | Andere Hochvoltstrahlentherapie, stereotaktische Bestrahlung, fraktioniert, extrazerebral, sonstige                                      |
| 92.30.99 ↔ | Stereotaktische Bestrahlung, einzeitig, sonstige   | 92.41 ↔    | Intraoperative Strahlentherapie mit Elektronen   |
| 92.31.00 ↔ | Radiochirurgie mit Photonen n.n.bez., zerebral   |            |  |
| 92.31.10 ↔ | Radiochirurgie mit Photonen n.n.bez., extrazerebral  |            |  |
| 92.32.00 ↔ | Mehrquellige Photon-Radiochirurgie, n.n.bez.   |            |  |
| 92.32.01 ↔ | Mehrquellige Photon-Radiochirurgie, Gamma-knife  |            |  |
| 92.33.00 ↔ | Teilchen-Radiochirurgie, n.n.bez.  |            |  |
| 92.33.01 ↔ | Andere Hochvoltstrahlentherapie, stereotaktische Bestrahlung, einzeitig, zerebral                    |            |  |

### Prozedur D20-2

|             |   |             |   |
|-------------|---|-------------|---|
| 92.29.60 †↔ | Konstruktion und Anpassung von Fixations- und Behandlungshilfen bei Strahlentherapie, Fixationsvorrichtung, n.n.bez.                        | 92.29.79 †↔ | Bestrahlungssimulation für externe Bestrahlung und Brachytherapie, sonstige   |
| 92.29.61 †↔ | Konstruktion und Anpassung von Fixations- und Behandlungshilfen bei Strahlentherapie, Fixationsvorrichtung, einfach                         | 92.29.80 †↔ | Bestrahlungsplanung für perkutane Bestrahlung und Brachytherapie, n.n.bez.  |
| 92.29.62 †↔ | Konstruktion und Anpassung von Fixations- und Behandlungshilfen bei Strahlentherapie, Fixationsvorrichtung, mittlerer Schwierigkeitsgrad    | 92.29.81 †↔ | Bestrahlungsplanung für perkutane Bestrahlung und Brachytherapie, Bestrahlungsplanung für die intensitätsmodulierte Radiotherapie               |
| 92.29.63 †↔ | Konstruktion und Anpassung von Fixations- und Behandlungshilfen bei Strahlentherapie, Fixationsvorrichtung, komplex                         | 92.29.82 †↔ | Bestrahlungsplanung für perkutane Bestrahlung und Brachytherapie, Bestrahlungsplanung mit Fusion von CT- und MRT-Bildern                        |
| 92.29.64 †↔ | Konstruktion und Anpassung von Fixations- und Behandlungshilfen bei Strahlentherapie, Behandlungshilfen                                     | 92.29.83 †↔ | Bestrahlungsplanung für perkutane Bestrahlung und Brachytherapie, Bestrahlungsplanung für die Brachytherapie, mittel                            |
| 92.29.65 †↔ | Konstruktion und Anpassung von Fixations- und Behandlungshilfen bei Strahlentherapie, individuelle Blöcke oder Viellamellenkollimator [MLC] | 92.29.84 †↔ | Bestrahlungsplanung für perkutane Bestrahlung und Brachytherapie, Bestrahlungsplanung für die Brachytherapie, komplex                           |
| 92.29.69 †↔ | Konstruktion und Anpassung von Fixations- und Behandlungshilfen bei Strahlentherapie, sonstige  | 92.29.85 †↔ | Bestrahlungsplanung für perkutane Bestrahlung und Brachytherapie, Bestrahlungsplanung ohne individuelle Dosisplanung                            |
| 92.29.70 †↔ | Bestrahlungssimulation für externe Bestrahlung und Brachytherapie, n.n.bez.   | 92.29.86 †↔ | Bestrahlungsplanung für perkutane Bestrahlung und Brachytherapie, Bestrahlungsplanung für perkutane Bestrahlung, mit individueller Dosisplanung |
| 92.29.71 †↔ | Bestrahlungssimulation für externe Bestrahlung und Brachytherapie, CT-gesteuerte Simulation für die externe Bestrahlung                     | 92.29.87 †↔ | Bestrahlungsplanung für perkutane Bestrahlung und Brachytherapie, Bestrahlungsplanung mit Fusion von CT- und PET-Bildern                        |
| 92.29.72 †↔ | Bestrahlungssimulation für externe Bestrahlung und Brachytherapie, CT-gesteuerte Simulation für die Brachytherapie                          | 92.29.88 †↔ | Bestrahlungsplanung für perkutane Bestrahlung und Brachytherapie, Bestrahlungsplanung mit Fusion von CT-, MRT- und PET-Bildern                  |
| 92.29.73 †↔ | Bestrahlungssimulation für externe Bestrahlung und Brachytherapie, Feldfestlegung mit Simulator, ohne 3D-Plan                               | 92.29.89 †↔ | Bestrahlungsplanung für perkutane Bestrahlung und Brachytherapie, sonstige  |
| 92.29.74 †↔ | Bestrahlungssimulation für externe Bestrahlung und Brachytherapie, Feldfestlegung mit Simulator, mit 3D-Plan                                |             |   |

**ADRG D22****Eingriffe an Mundhöhle und Mund ausser bei bösartiger Neubildung**

Prozedur in Tabelle D22-1

**DRG D22Z****Eingriffe an Mundhöhle und Mund ausser bei bösartiger Neubildung****Prozedur D22-1**

|            |   |            |  |
|------------|---|------------|--|
| 24.2X.10 ↔ | Gingivaplastik mit Transplantat oder Implantat  | 27.43.99 ↔ | Sonstige Exzision von Läsion oder Gewebe an der Lippe, sonstige  |
| 24.2X.99 ↔ | Gingivaplastik, sonstige  | 27.44.00 ↔ | Radikale Exzision einer Läsion an der Lippe, n.n.bez.  |
| 24.4X.00 ↔ | Exzision einer Zahnläsion am Kiefer, n.n.bez.   | 27.44.11 ↔ | Radikale Exzision einer Hautläsion der Lippe ohne Transplantation oder Transposition von Haut                                |
| 24.4X.10 ↔ | Exzision einer Zahnläsion am Kiefer mit Eröffnung von Kieferhöhle oder Nasenboden                       | 27.44.20 ↔ | Radikale Exzision einer Hautläsion der Lippe mit Transplantation oder Transposition von Haut                                 |
| 24.4X.11 ↔ | Exzision einer Zahnläsion am Kiefer mit Nervendarstellung   | 27.44.99 ↔ | Radikale Exzision einer Läsion an der Lippe, sonstige  |
| 24.4X.99 ↔ | Exzision einer Zahnläsion am Kiefer, sonstige   | 27.49.00 ↔ | Sonstige Exzision in der Mundhöhle, n.n.bez.   |
| 24.5X.00 ↔ | Alveoloplastik, n.n.bez.  | 27.49.10 ↔ | Exzision an der Wange  |
| 24.5X.10 ↔ | Alveoloplastik mit Transplantat   | 27.49.11 ↔ | Exzision am Mundboden  |
| 24.5X.99 ↔ | Alveoloplastik, sonstige  | 27.49.99 ↔ | Sonstige Exzision in der Mundhöhle, sonstige   |
| 24.91.10 ↔ | Vestibulumplastik   | 27.54.00 ↔ | Plastische Rekonstruktion einer (angeborenen) Lippenspalte, n.n.bez.   |
| 24.91.11 ↔ | Mundbodensenkung  | 27.54.99 ↔ | Plastische Rekonstruktion einer (angeborenen) Lippenspalte, sonstige   |
| 24.91.99 ↔ | Extension oder Vertiefung des Sulcus buccolabialis oder lingualis, sonstige                             | 27.55.00 ↔ | Vollhauttransplantat an Lippe und Mund, n.n.bez.   |
| 25.02 ↔    | Offene Biopsie an der Zunge   | 27.55.10 ↔ | Kleinflächiges Vollhauttransplantat an Lippe und Mund  |
| 25.1 ↔     | Exzision oder Destruktion von Läsion oder Gewebe an der Zunge   | 27.55.20 ↔ | Grossflächiges Vollhauttransplantat an Lippe und Mund  |
| 25.59.00 ↔ | Sonstige Zungenrekonstruktion und Zungenplastik, n.n.bez.   | 27.55.99 ↔ | Vollhauttransplantat an Lippe und Mund, sonstige   |
| 25.59.10 ↔ | Plastische Rekonstruktion der Zunge, n.n.bez.   | 27.58 ↔    | Revision eines gestielten oder freien Lappens oder freien Hauttransplantates an Lippe und Mund                               |
| 25.59.99 ↔ | Sonstige Zungenrekonstruktion und Zungenplastik, sonstige   | 27.59.20 ↔ | Kleinflächige Weichteildeckung durch kultivierte Keratinozyten an der Lippe  |
| 25.93 ↔    | Lösung von Adhäsion an der Zunge  | 27.59.21 ↔ | Grossflächige Weichteildeckung durch kultivierte Keratinozyten an der Lippe  |
| 25.94 ↔    | Sonstige Glossotomie  | 27.59.30 ↔ | Kleinflächige temporäre Weichteildeckung durch Kombination mehrerer Verfahren an der Lippe                                   |
| 27.1 ↔     | Inzision am Gaumen  | 27.59.31 ↔ | Grossflächige temporäre Weichteildeckung durch Kombination mehrerer Verfahren an der Lippe                                   |
| 27.21.20 ↔ | Offene Biopsie (mit Inzision) am knöchernen Gaumen  | 27.59.41 ↔ | Sonstige plastische Rekonstruktion an Lippe und Mund mit gestieltem Fernlappen   |
| 27.22.20 ↔ | Offene Biopsie (mit Inzision) an Uvula und weichem Gaumen   | 27.59.60 ↔ | Einsetzen eines Gewebeexpanders an der Lippe   |
| 27.24.20 ↔ | Offene Biopsie (mit Inzision) an Wangenschleimhaut, Mundboden und sonstigen Strukturen in der Mundhöhle | 27.59.99 ↔ | Sonstige plastische Rekonstruktion an Lippe und Mund, sonstige   |
| 27.24.99 ↔ | Biopsie in der Mundhöhle, an nicht bezeichneter Struktur, sonstige                                      | 27.71 ↔    | Inzision an der Uvula  |
| 27.31.00 ↔ | Lokale Exzision oder Destruktion von Läsion oder Gewebe am knöchernen Gaumen, n.n.bez.                  | 27.72 ↔    | Exzision an der Uvula  |
| 27.31.10 ↔ | Lokale Exzision von Läsion oder Gewebe am knöchernen Gaumen   | 27.79 ↔    | Operationen an der Uvula, sonstige   |
| 27.31.20 ↔ | Partielle Exzision von Läsion oder Gewebe am knöchernen Gaumen  | 27.99 ↔    | Sonstige Operationen an Mundhöhle und Gesicht, sonstige  |
| 27.31.30 ↔ | Destruktion von Läsion oder Gewebe am knöchernen Gaumen   | 86.41.11 ↔ | Radikale und grossflächige Exzision von Läsion oder Gewebe an Haut und Subkutangewebe, ohne primären Wundverschluss, am Kopf |
| 27.31.99 ↔ | Lokale Exzision oder Destruktion von Läsion oder Gewebe am knöchernen Gaumen, sonstige                  | 86.41.12 ↔ | Radikale und grossflächige Exzision von Läsion oder Gewebe an Haut und Subkutangewebe, ohne primären Wundverschluss, am Hals |
| 27.32.00 ↔ | Ausgedehnte Exzision oder Destruktion von Läsion oder Gewebe am knöchernen Gaumen, n.n.bez.             | 86.42.11 ↔ | Radikale und grossflächige Exzision von Läsion oder Gewebe an Haut und Subkutangewebe, mit primärem Wundverschluss, am Kopf  |
| 27.32.10 ↔ | Totale transorale Exstirpation von Läsion oder Gewebe am knöchernen Gaumen                              | 86.42.12 ↔ | Radikale und grossflächige Exzision von Läsion oder Gewebe an Haut und Subkutangewebe, mit primärem Wundverschluss, am Hals  |
| 27.32.11 ↔ | Radikale transmandibuläre Exzision [En-bloc-Resektion] von Läsion oder Gewebe am knöchernen Gaumen      | 86.43.11 ↔ | Radikale und grossflächige Exzision von Läsion oder Gewebe an Haut und Subkutangewebe, mit plastischer Deckung, am Kopf      |
| 27.32.12 ↔ | Radikale transfazial Exzision [En-bloc-Resektion] von Läsion oder Gewebe am knöchernen Gaumen           | 86.43.12 ↔ | Radikale und grossflächige Exzision von Läsion oder Gewebe an Haut und Subkutangewebe, mit plastischer Deckung, am Hals      |
| 27.32.99 ↔ | Ausgedehnte Exzision oder Destruktion von Läsion oder Gewebe am knöchernen Gaumen, sonstige             |            |  |
| 27.42 ↔    | Ausgedehnte Exzision einer Läsion an der Lippe  |            |  |
| 27.43.00 ↔ | Sonstige Exzision von Läsion oder Gewebe an der Lippe, n.n.bez.   |            |  |
| 27.43.10 ↔ | Sonstige Exzision von Läsion oder Gewebe an der Lippe, lokale Exzision                                  |            |  |

- 86.6B.11 ↔ Autologe Spalthauttransplantation, kleinflächig, am Kopf  
 86.6B.12 ↔ Autologe Spalthauttransplantation, kleinflächig, am Hals  
 86.6B.21 ↔ Autologe Spalthauttransplantation, grossflächig, am Kopf  
 86.6B.22 ↔ Autologe Spalthauttransplantation, grossflächig, am Hals  
 86.83.11 ↔ Gewebereduktionsplastik an Kopf und Hals

**DRG D23****Implantation eines Hörgerätes**

Prozedur in Tabelle D23-1

**DRG D23Z****Implantation eines Hörgerätes****Prozedur D23-1**

- 20.95.00 ↔ Implantation eines elektromagnetischen Hörapparates, n.n.bez.  
 20.95.10 ↔ Implantation oder Wechsel eines aktiven Hörapparates ohne Unterbrechung der Gehörknöchelchenkette  
 20.95.11 ↔ Implantation oder Wechsel eines aktiven Hörapparates mit Unterbrechung der Gehörknöchelchenkette  
 20.95.99 ↔ Implantation eines elektromagnetischen Hörapparates, sonstige

**DRG D24****Komplexe Hautplastiken und grosse Eingriffe an Kopf und Hals**

Mindestens eine Prozedur in Tabelle D24-1 oder Prozedur in Tabelle D24-2 oder Prozedur in Tabelle D24-3 oder Prozedur in Tabelle D24-4 und Prozedur in Tabelle D24-5

**DRG D24A****Komplexe Hautplastiken und grosse Eingriffe an Kopf und Hals mit komplexem oder bestimmtem Eingriff oder radikale Laryngektomie mit Kombinationseingriff oder äusserst schwere CC**

Prozedur in Tabelle D24-2 oder Prozedur in Tabelle D24-6 oder (PCCL &gt; 3 oder (Prozedur in Tabelle D24-7 oder Prozedur in Tabelle D24-8) und Prozedur in Tabelle D24-5 oder Prozedur in Tabelle D24-4 und (Prozedur in Tabelle D24-5 oder Prozedur in Tabelle D24-3) oder Prozedur in Tabelle D24-9) und (Prozedur in Tabelle D24-10)

**DRG D24B****Komplexe Hautplastiken und grosse Eingriffe an Kopf und Hals mit Kombinationseingriff oder äusserst schwere CC**

PCCL &gt; 3 oder (Prozedur in Tabelle D24-7 oder Prozedur in Tabelle D24-8) und Prozedur in Tabelle D24-5 oder Prozedur in Tabelle D24-4 und (Prozedur in Tabelle D24-5 oder Prozedur in Tabelle D24-3) oder Prozedur in Tabelle D24-9

**DRG D24C****Komplexe Hautplastiken und grosse Eingriffe an Kopf und Hals****Prozedur D24-1**

- 27.32.00 ↔ Ausgedehnte Exzision oder Destruktion von Läsion oder Gewebe am knöchernen Gaumen, n.n.bez.  
 27.32.10 ↔ Totale transorale Exstirpation von Läsion oder Gewebe am knöchernen Gaumen  
 27.32.11 ↔ Radikale transmandibuläre Exzision [En-bloc-Resektion] von Läsion oder Gewebe am knöchernen Gaumen  
 27.32.12 ↔ Radikale transfazial Exzision [En-bloc-Resektion] von Läsion oder Gewebe am knöchernen Gaumen  
 27.32.99 ↔ Ausgedehnte Exzision oder Destruktion von Läsion oder Gewebe am knöchernen Gaumen, sonstige  
 29.33.11 ↔ Partielle Pharyngektomie, Rekonstruktion mit gestieltem regionalen oder Fernlappen  
 29.33.20 ↔ Totale Pharyngektomie, Rekonstruktion mit gestieltem regionalen oder Fernlappen  
 30.3X.00 ↔ Vollständige Laryngektomie, n.n.bez.  
 30.3X.10 ↔ Vollständige Laryngektomie, ohne Rekonstruktion  
 30.3X.11 ↔ Vollständige Laryngektomie, Rekonstruktion mit lokaler Schleimhaut  
 30.3X.12 ↔ Vollständige Laryngektomie, Rekonstruktion mit nicht vaskularisiertem Transplantat  
 30.3X.13 ↔ Vollständige Laryngektomie, Rekonstruktion mit gestieltem regionalen Lappen  
 30.3X.14 ↔ Vollständige Laryngektomie, Rekonstruktion mit gestieltem Fernlappen  
 30.3X.15 ↔ Vollständige Laryngektomie, Rekonstruktion mit freiem mikrovaskulär-anastomosierten Transplantat  
 30.3X.16 ↔ Vollständige Laryngektomie, Rekonstruktion mit freiem Darmtransplantat  
 30.3X.17 ↔ Vollständige Laryngektomie, Rekonstruktion mit Magenhochzug  
 30.3X.19 ↔ Vollständige Laryngektomie, sonstige Rekonstruktion  
 30.3X.99 ↔ Vollständige Laryngektomie, sonstige  
 30.4X.00 ↔ Radikale Laryngektomie, n.n.bez.  
 30.4X.10 ↔ Radikale Laryngektomie, mit Pharyngektomie, ohne Rekonstruktion  
 30.4X.11 ↔ Radikale Laryngektomie, mit Pharyngektomie, Rekonstruktion mit lokaler Schleimhaut

|            |  |            |  |
|------------|--|------------|--|
| 30.4X.12 ↔ | Radikale Laryngektomie, mit Pharyngektomie, Rekonstruktion mit nicht vaskularisiertem Transplantat   | 76.69.20 ↔ | Osteotomie zur Verlagerung des Mittelgesichts in der Le-Fort-II-Ebene mit Distraktion                                    |
| 30.4X.13 ↔ | Radikale Laryngektomie, mit Pharyngektomie, Rekonstruktion mit gestieltem regionalen Lappen  | 76.69.21 ↔ | Osteotomie zur Verlagerung des Mittelgesichts in der Le-Fort-II-Ebene, kombiniert mit anderer Osteotomie mit Distraktion |
| 30.4X.14 ↔ | Radikale Laryngektomie, mit Pharyngektomie, Rekonstruktion mit gestieltem Lappen   | 76.69.30 ↔ | Osteotomie zur Verlagerung des Mittelgesichts in der Le-Fort-III-Ebene mit Distraktion                                   |
| 30.4X.15 ↔ | Radikale Laryngektomie, mit Pharyngektomie, Rekonstruktion mit freiem mikrovaskulär-anastomosierten Transplantat                           | 76.69.40 ↔ | Osteotomie zur Verlagerung des Mittelgesichts in der Le-Fort-III-Ebene, kombiniert mit Le-Fort-I-Ebene mit Distraktion   |
| 30.4X.16 ↔ | Radikale Laryngektomie, mit Pharyngektomie, Rekonstruktion mit freiem Darmtransplantat   | 76.91.11 ↔ | Knochentransplantat an Gesichtsschädelknochen, gefässgestielt  |
| 30.4X.17 ↔ | Radikale Laryngektomie, mit Pharyngektomie, Rekonstruktion mit Magenhochzug  | 86.7A.31 ↔ | Verschiebe-Rotationsplastik, kleinflächig, am Kopf   |
| 30.4X.19 ↔ | Radikale Laryngektomie, mit Pharyngektomie, sonstige Rekonstruktion  | 86.7A.3D ↔ | Verschiebe-Rotationsplastik, kleinflächig, am Fuss   |
| 30.4X.20 ↔ | Radikale Laryngektomie, mit Pharyngektomie und Schilddrüsenresektion, ohne Rekonstruktion  | 86.7A.3E ↔ | Verschiebe-Rotationsplastik, kleinflächig, an anderer Lokalisation   |
| 30.4X.21 ↔ | Radikale Laryngektomie, mit Pharyngektomie und Schilddrüsenresektion, Rekonstruktion mit lokaler Schleimhaut                               | 86.7A.41 ↔ | Verschiebe-Rotationsplastik, grossflächig, am Kopf   |
| 30.4X.22 ↔ | Radikale Laryngektomie, mit Pharyngektomie und Schilddrüsenresektion, Rekonstruktion mit nicht vaskularisiertem Transplantat               | 86.7A.4D ↔ | Verschiebe-Rotationsplastik, grossflächig, am Fuss   |
| 30.4X.23 ↔ | Radikale Laryngektomie, mit Pharyngektomie und Schilddrüsenresektion, Rekonstruktion mit gestieltem regionalen Lappen                      | 86.7A.4E ↔ | Verschiebe-Rotationsplastik, grossflächig, an anderer Lokalisation   |
| 30.4X.24 ↔ | Radikale Laryngektomie, mit Pharyngektomie und Schilddrüsenresektion, Rekonstruktion mit gestieltem Lappen                                 | 86.7A.51 ↔ | Transpositionsplastik (VY), kleinflächig, am Kopf  |
| 30.4X.25 ↔ | Radikale Laryngektomie, mit Pharyngektomie und Schilddrüsenresektion, Rekonstruktion mit freiem mikrovaskulär-anastomosierten Transplantat | 86.7A.5D ↔ | Transpositionsplastik (VY), kleinflächig, am Fuss  |
| 30.4X.26 ↔ | Radikale Laryngektomie, mit Pharyngektomie und Schilddrüsenresektion, Rekonstruktion mit freiem Darmtransplantat                           | 86.7A.5E ↔ | Transpositionsplastik (VY), kleinflächig, an anderer Lokalisation  |
| 30.4X.27 ↔ | Radikale Laryngektomie, mit Pharyngektomie und Schilddrüsenresektion, Rekonstruktion mit Magenhochzug                                      | 86.7A.61 ↔ | Transpositionsplastik (VY), grossflächig, am Kopf  |
| 30.4X.29 ↔ | Radikale Laryngektomie, mit Pharyngektomie und Schilddrüsenresektion, sonstige Rekonstruktion  | 86.7A.6D ↔ | Transpositionsplastik (VY), grossflächig, am Fuss  |
| 30.4X.99 ↔ | Radikale Laryngektomie, sonstige Rekonstruktion  | 86.7A.6E ↔ | Transpositionsplastik (VY), grossflächig, an anderer Lokalisation  |
| 31.75 ↔    | Rekonstruktion der Trachea und Konstruktion eines künstlichen Larynx   | 86.7A.71 ↔ | Insellappenplastik, kleinflächig, am Kopf  |
| 40.41.10 ↔ | Selektive (funktionelle) Neck dissection, supraomohyoid (Region I-III)   | 86.7A.7D ↔ | Insellappenplastik, kleinflächig, am Fuss  |
| 40.41.11 ↔ | Selektive (funktionelle) Neck dissection, lateral (Region II-IV)   | 86.7A.7E ↔ | Insellappenplastik, kleinflächig, an anderer Lokalisation  |
| 40.41.12 ↔ | Selektive (funktionelle) Neck dissection, anterolateral (Region I-IV)  | 86.7A.81 ↔ | Insellappenplastik, grossflächig, am Kopf  |
| 40.41.13 ↔ | Selektive (funktionelle) Neck dissection, posterolateral (Region II-V)   | 86.7A.8D ↔ | Insellappenplastik, grossflächig, am Fuss  |
| 40.41.14 ↔ | Selektive (funktionelle) Neck dissection, central (Region VI)  | 86.7A.8E ↔ | Insellappenplastik, grossflächig, an anderer Lokalisation  |
| 40.41.20 ↔ | Radikale Neck dissection (inkl. modifiziert)   | 86.7B.11 ↔ | Gestielte regionale Lappenplastik, am Kopf   |
| 40.41.21 ↔ | Erweiterte radikale Neck dissection  | 86.7B.12 ↔ | Gestielte regionale Lappenplastik, am Hals   |
| 40.41.99 ↔ | Radikale Neck dissection, sonstige   | 86.7B.13 ↔ | Gestielte regionale Lappenplastik, an Schulter und Axilla  |
| 42.42.00 ↔ | Totale Ösophagektomie, n.n.bez.  | 86.7B.14 ↔ | Gestielte regionale Lappenplastik, an Oberarm und Ellenbogen   |
| 42.42.10 ↔ | Totale Ösophagektomie, ohne Wiederherstellung der Kontinuität  | 86.7B.15 ↔ | Gestielte regionale Lappenplastik, am Unterarm   |
| 42.42.20 ↔ | Totale Ösophagektomie, mit Wiederherstellung der Kontinuität, transmediastinal   | 86.7B.17 ↔ | Gestielte regionale Lappenplastik, an Brustwand und Rücken   |
| 42.42.21 ↔ | Totale Ösophagektomie, mit Wiederherstellung der Kontinuität, thorakoabdominal   | 86.7B.18 ↔ | Gestielte regionale Lappenplastik, an Bauchregion und Leiste   |
| 42.42.29 ↔ | Totale Ösophagektomie, mit Wiederherstellung der Kontinuität, sonstiger Zugang   | 86.7B.1A ↔ | Gestielte regionale Lappenplastik, am Gesäss   |
| 42.42.99 ↔ | Totale Ösophagektomie, sonstige  | 86.7B.1B ↔ | Gestielte regionale Lappenplastik, an Oberschenkel und Knie  |
| 76.69.10 ↔ | Osteotomie zur Verlagerung des Mittelgesichts in der Le-Fort-II- oder Le-Fort-III-Ebene ohne Distraktion                                   | 86.7B.1C ↔ | Gestielte regionale Lappenplastik, am Unterschenkel  |
|            |  | 86.7B.1D ↔ | Gestielte regionale Lappenplastik, am Fuss   |
|            |  | 86.7C.11 ↔ | Gestielte Fernlappenplastik, am Kopf   |
|            |  | 86.7C.12 ↔ | Gestielte Fernlappenplastik, am Hals   |
|            |  | 86.7C.13 ↔ | Gestielte Fernlappenplastik, an Schulter und Axilla  |
|            |  | 86.7C.14 ↔ | Gestielte Fernlappenplastik, an Oberarm und Ellenbogen   |
|            |  | 86.7C.15 ↔ | Gestielte Fernlappenplastik, am Unterarm   |
|            |  | 86.7C.17 ↔ | Gestielte Fernlappenplastik, an Brustwand und Rücken   |
|            |  | 86.7C.18 ↔ | Gestielte Fernlappenplastik, an Bauchregion und Leiste   |
|            |  | 86.7C.1A ↔ | Gestielte Fernlappenplastik, am Gesäss   |
|            |  | 86.7C.1B ↔ | Gestielte Fernlappenplastik, an Oberschenkel und Knie  |
|            |  | 86.7C.1C ↔ | Gestielte Fernlappenplastik, am Unterschenkel  |
|            |  | 86.7C.1D ↔ | Gestielte Fernlappenplastik, am Fuss   |

**Prozedur D24-10**

- |   |   |
|---|---|
| 30.4X.00 ↔ Radikale Laryngektomie, n.n.bez.   | 30.4X.22 ↔ Radikale Laryngektomie, mit Pharyngektomie und Schilddrüsenresektion, Rekonstruktion mit nicht vaskularisiertem Transplantat |
| 30.4X.10 ↔ Radikale Laryngektomie, mit Pharyngektomie, ohne Rekonstruktion  | 30.4X.23 ↔ Radikale Laryngektomie, mit Pharyngektomie und Schilddrüsenresektion, Rekonstruktion mit gestieltem regionalen Lappen        |
| 30.4X.11 ↔ Radikale Laryngektomie, mit Pharyngektomie, Rekonstruktion mit lokaler Schleimhaut                           | 30.4X.24 ↔ Radikale Laryngektomie, mit Pharyngektomie und Schilddrüsenresektion, Rekonstruktion mit gestieltem Lappen                   |
| 30.4X.12 ↔ Radikale Laryngektomie, mit Pharyngektomie, Rekonstruktion mit nicht vaskularisiertem Transplantat           | 30.4X.26 ↔ Radikale Laryngektomie, mit Pharyngektomie und Schilddrüsenresektion, Rekonstruktion mit freiem Darmtransplantat             |
| 30.4X.13 ↔ Radikale Laryngektomie, mit Pharyngektomie, Rekonstruktion mit gestieltem regionalen Lappen                  | 30.4X.27 ↔ Radikale Laryngektomie, mit Pharyngektomie und Schilddrüsenresektion, Rekonstruktion mit Magenhochzug                        |
| 30.4X.14 ↔ Radikale Laryngektomie, mit Pharyngektomie, Rekonstruktion mit gestieltem Lappen                             | 30.4X.29 ↔ Radikale Laryngektomie, mit Pharyngektomie und Schilddrüsenresektion, sonstige Rekonstruktion                                |
| 30.4X.16 ↔ Radikale Laryngektomie, mit Pharyngektomie, Rekonstruktion mit freiem Darmtransplantat                       | 30.4X.99 ↔ Radikale Laryngektomie, sonstige   |
| 30.4X.17 ↔ Radikale Laryngektomie, mit Pharyngektomie, Rekonstruktion mit Magenhochzug                                  |   |
| 30.4X.19 ↔ Radikale Laryngektomie, mit Pharyngektomie, sonstige Rekonstruktion  |   |
| 30.4X.20 ↔ Radikale Laryngektomie, mit Pharyngektomie und Schilddrüsenresektion, ohne Rekonstruktion                    |   |
| 30.4X.21 ↔ Radikale Laryngektomie, mit Pharyngektomie und Schilddrüsenresektion, Rekonstruktion mit lokaler Schleimhaut |   |

**Prozedur D24-2**

- |   |   |
|---|---|
| 16.98.11 ↔ Rekonstruktion der Orbitawand mit mikrovaskulärem Lappen   | 25.4X.34 ↔ Radikale Pelviglossektomie, transoraler Zugang, Rekonstruktion mit freiem mikrovaskulär-anastomosierten Transplantat                       |
| 18.71.14 ↔ Ohrmuschelaufbau, partiell mit mikrovaskulärem Lappen  | 25.4X.44 ↔ Radikale Pelviglossektomie, transmandibulärer Zugang, Rekonstruktion mit freiem mikrovaskulär-anastomosierten Transplantat                 |
| 18.71.24 ↔ Ohrmuschelaufbau, total mit mikrovaskulärem Lappen   | 25.4X.54 ↔ Radikale Pelviglossomandibulektomie, Rekonstruktion mit freiem mikrovaskulär-anastomosierten Transplantat                                  |
| 25.2X.14 ↔ Partielle Glossektomie, transoraler Zugang, Rekonstruktion mit freiem mikrovaskulär-anastomosierten Transplantat               | 27.57.10 ↔ Anbringen eines freien mikrovaskulär-anastomosierten Transplantats an Lippe und Mund   |
| 25.2X.24 ↔ Partielle Glossektomie, transmandibulärer Zugang, Rekonstruktion mit freiem mikrovaskulär-anastomosierten Transplantat         | 27.59.40 ↔ Sonstige plastische Rekonstruktion an Lippe und Mund mit freiem mikrovaskulär-anastomosierten Transplantat                                 |
| 25.2X.34 ↔ Pelviglossektomie, transoraler Zugang, Rekonstruktion mit freiem mikrovaskulär-anastomosierten Transplantat                    | 29.33.12 ↔ Partielle Pharyngektomie, Rekonstruktion mit freiem mikrovaskulär-anastomosierten Transplantat   |
| 25.2X.44 ↔ Pelviglossektomie, transmandibulärer Zugang, Rekonstruktion mit freiem mikrovaskulär-anastomosierten Transplantat              | 29.33.21 ↔ Totale Pharyngektomie, Rekonstruktion mit freiem mikrovaskulär-anastomosierten Transplantat, freiem Darmtransplantat oder Magenhochzug     |
| 25.2X.54 ↔ Pelviglossomandibulektomie, Rekonstruktion mit freiem mikrovaskulär-anastomosierten Transplantat                               | 29.4X.12 ↔ Plastische Rekonstruktion am Pharynx, mit mikrovaskulär anastomosiertem Transplantat, Darmtransplantat oder Magenhochzug                   |
| 25.3X.14 ↔ Vollständige Glossektomie, transoraler Zugang, Rekonstruktion mit freiem mikrovaskulär-anastomosierten Transplantat            | 30.3X.15 ↔ Vollständige Laryngektomie, Rekonstruktion mit freiem mikrovaskulär-anastomosierten Transplantat   |
| 25.3X.24 ↔ Vollständige Glossektomie, transmandibulärer Zugang, Rekonstruktion mit freiem mikrovaskulär-anastomosierten Transplantat      | 30.4X.15 ↔ Radikale Laryngektomie, mit Pharyngektomie, Rekonstruktion mit freiem mikrovaskulär-anastomosierten Transplantat                           |
| 25.3X.34 ↔ Vollständige Pelviglossektomie, transoraler Zugang, Rekonstruktion mit freiem mikrovaskulär-anastomosierten Transplantat       | 30.4X.25 ↔ Radikale Laryngektomie, mit Pharyngektomie und Schilddrüsenresektion, Rekonstruktion mit freiem mikrovaskulär-anastomosierten Transplantat |
| 25.3X.44 ↔ Vollständige Pelviglossektomie, transmandibulärer Zugang, Rekonstruktion mit freiem mikrovaskulär-anastomosierten Transplantat | 40.71.11 ↔ Mikrochirurgische lymphovenöse Anastomosierung   |
| 25.3X.54 ↔ Vollständige Pelviglossomandibulektomie, Rekonstruktion mit freiem mikrovaskulär-anastomosierten Transplantat                  | 40.71.21 ↔ Transplantation von Lymphknoten mit mikrovaskulärer Anastomose   |
| 25.4X.14 ↔ Radikale Glossektomie, transoraler Zugang, Rekonstruktion mit freiem mikrovaskulär-anastomosierten Transplantat                | 40.71.31 ↔ Transplantation von peripheren Lymphgefäßen mit mikrovaskulärer Anastomose   |
| 25.4X.24 ↔ Radikale Glossektomie, transmandibulärer Zugang, Rekonstruktion mit freiem mikrovaskulär-anastomosierten Transplantat          | 76.31.20 ↔ Partielle Mandibulektomie, Rekonstruktion mit mikrovaskulär-anastomosiertem Transplantat   |
|   | 76.39.10 ↔ Partielle Ostektomie an anderen Gesichtsschädelknochen, Rekonstruktion mit mikrovaskulär-anastomosiertem Transplantat                      |

|            |  |            |  |
|------------|--|------------|--|
| 76.41.10 ↔ | Totale Mandibulektomie mit gleichzeitiger Rekonstruktion, Rekonstruktion mit mikrovasculär-anastomosiertem Transplantat                                | 85.K3.09 ↔ | Plastische Rekonstruktion an der Mamma mit freiem Haut-Muskel-Lappen mit mikrovasculärer Anastomosierung, sonstige |
| 76.43.10 ↔ | Sonstige Rekonstruktion der Mandibula mit mikrovasculär-anastomosiertem Transplantat   | 85.K3.12 ↔ | Mammaplastik mit muskulokutaner Gracilis-Lappenplastik   |
| 76.44.10 ↔ | Totale Osteotomie an anderen Gesichtsschädelknochen, Rekonstruktion mit mikrovasculär-anastomosiertem Transplantat                                     | 85.K4.09 ↔ | Plastische Rekonstruktion der Mamma mit freiem Haut-Fett-Lappen mit mikrovasculärer Anastomosierung, sonstige      |
| 76.46.10 ↔ | Sonstige Rekonstruktion an anderen Gesichtsschädelknochen mit mikrovasculär-anastomosiertem Transplantat   | 85.K4.11 ↔ | Mammaplastik mit Deep inferior epigastric perforator flap [DIEP]   |
| 82.72.21 ↔ | Transplantation eines sonstigen Lappentransplantates mit mikrovasculärer Anastomosierung aus Muskel oder Faszie an der Hand                            | 85.K4.12 ↔ | Mammaplastik mit Superficial inferior epigastric artery flap [SIEA]  |
| 83.43.12 ↔ | Entnahme eines sonstigen Lappentransplantates mit mikrovasculärer Anastomosierung aus Muskel oder Faszie   | 85.K4.13 ↔ | Mammaplastik mit Superior gluteal artery perforator flap [S-GAP]   |
| 83.82.40 ↔ | Transplantation eines sonstigen Lappentransplantates mit mikrovasculärer Anastomosierung aus Muskel oder Faszie, Kopf und Hals                         | 85.K4.14 ↔ | Mammaplastik mit Inferior gluteal artery perforator flap [I-GAP]   |
| 83.82.41 ↔ | Transplantation eines sonstigen Lappentransplantates mit mikrovasculärer Anastomosierung aus Muskel oder Faszie, Schulter und Axilla                   | 85.K4.15 ↔ | Mammaplastik mit Profunda Artery Perforator Flap [PAP]   |
| 83.82.42 ↔ | Transplantation eines sonstigen Lappentransplantates mit mikrovasculärer Anastomosierung aus Muskel oder Faszie, Oberarm und Ellenbogen                | 86.7D.11 ↔ | Plastik mit freiem Lappen mit mikrovasculärer Anastomosierung, am Kopf   |
| 83.82.43 ↔ | Transplantation eines sonstigen Lappentransplantates mit mikrovasculärer Anastomosierung aus Muskel oder Faszie, Unterarm                              | 86.7D.12 ↔ | Plastik mit freiem Lappen mit mikrovasculärer Anastomosierung, am Hals   |
| 83.82.44 ↔ | Transplantation eines sonstigen Lappentransplantates mit mikrovasculärer Anastomosierung aus Muskel oder Faszie, Brustwand, Bauch und Rücken           | 86.7D.13 ↔ | Plastik mit freiem Lappen mit mikrovasculärer Anastomosierung, an Schulter und Axilla                              |
| 83.82.45 ↔ | Transplantation eines sonstigen Lappentransplantates mit mikrovasculärer Anastomosierung aus Muskel oder Faszie, Brustwand, Bauch und Rücken           | 86.7D.14 ↔ | Plastik mit freiem Lappen mit mikrovasculärer Anastomosierung, an Oberarm und Ellenbogen                           |
| 83.82.46 ↔ | Transplantation eines sonstigen Lappentransplantates mit mikrovasculärer Anastomosierung aus Muskel oder Faszie, Leisten- und Genitalregion und Gesäss | 86.7D.15 ↔ | Plastik mit freiem Lappen mit mikrovasculärer Anastomosierung, am Unterarm   |
| 83.82.47 ↔ | Transplantation eines sonstigen Lappentransplantates mit mikrovasculärer Anastomosierung aus Muskel oder Faszie, Untere Extremität                     | 86.7D.16 ↔ | Plastik mit freiem Lappen mit mikrovasculärer Anastomosierung, an der Hand   |
|            |  | 86.7D.17 ↔ | Plastik mit freiem Lappen mit mikrovasculärer Anastomosierung, an Brustwand und Rücken                             |
|            |  | 86.7D.18 ↔ | Plastik mit freiem Lappen mit mikrovasculärer Anastomosierung, an Bauchregion und Leiste                           |
|            |  | 86.7D.1A ↔ | Plastik mit freiem Lappen mit mikrovasculärer Anastomosierung, am Gesäss   |
|            |  | 86.7D.1B ↔ | Plastik mit freiem Lappen mit mikrovasculärer Anastomosierung, an Oberschenkel und Knie                            |
|            |  | 86.7D.1C ↔ | Plastik mit freiem Lappen mit mikrovasculärer Anastomosierung, am Unterschenkel                                    |
|            |  | 86.7D.1D ↔ | Plastik mit freiem Lappen mit mikrovasculärer Anastomosierung, am Fuss   |

### Prozedur D24-3

|          |                            |             |  |
|----------|----------------------------|-------------|--|
| 31.1 ‡↔  | Temporäre Tracheostomie    | 31.29 ‡↔    | Permanente Tracheostomie, sonstige     |
| 31.21 ‡↔ | Mediastinale Tracheostomie | 31.79.10 ‡↔ | Erweiterungsplastik eines Tracheostoma |

### Prozedur D24-4

|            |  |            |   |
|------------|--|------------|---|
| 02.05.10 ↔ | Einsetzen eines CAD-Implantats an Hirnschädel ohne Beteiligung des Gesichtsschädels, einfacher Defekt                            | 02.06.30 ↔ | Rekonstruktion von Hirn- und Gesichtsschädel, mit einfachem Implantat (Knochenzement, alloplastisches Material) |
| 02.05.11 ↔ | Einsetzen eines CAD-Implantats an Hirnschädel ohne Beteiligung des Gesichtsschädels, grosser oder komplexer Defekt               | 25.2X.00 ↔ | Partielle Glossektomie, n.n.bez.  |
| 02.05.20 ↔ | Einsetzen eines CAD-Implantats an Hirnschädel mit Beteiligung von Orbita, Temporalregion oder frontalem Sinus, bis zu 2 Regionen | 25.2X.09 ↔ | Partielle Glossektomie, sonstige  |
| 02.05.30 ↔ | Einsetzen eines CAD-Implantats an Hirnschädel mit Beteiligung multipler Regionen des Gesichtsschädels, ab 3 Regionen             | 25.2X.10 ↔ | Partielle Glossektomie, transoraler Zugang, n.n.bez.  |
| 02.06.10 ↔ | Frontoorbitale Kranioplastik zur Verlagerung   | 25.2X.11 ↔ | Partielle Glossektomie, transoraler Zugang, ohne Rekonstruktion   |
|            |  | 25.2X.12 ↔ | Partielle Glossektomie, transoraler Zugang, Rekonstruktion mit lokaler Schleimhaut                              |
|            |  | 25.2X.13 ↔ | Partielle Glossektomie, transoraler Zugang, Rekonstruktion mit myokutanem Lappen                                |



|   |   |
|---|---|
| 25.2X.14 ↔ Partielle Glossektomie, transoraler Zugang, Rekonstruktion mit freiem mikrovaskulär-anastomosierten Transplantat       | 25.3X.21 ↔ Vollständige Glossektomie, transmandibulärer Zugang, ohne Rekonstruktion   |
| 25.2X.19 ↔ Partielle Glossektomie, transoraler Zugang, mit sonstiger Rekonstruktion   | 25.3X.22 ↔ Vollständige Glossektomie, transmandibulärer Zugang, Rekonstruktion mit lokaler Schleimhaut                                    |
| 25.2X.20 ↔ Partielle Glossektomie, transmandibulärer Zugang, n.n.bez.   | 25.3X.23 ↔ Vollständige Glossektomie, transmandibulärer Zugang, Rekonstruktion mit myokutanem Lappen                                      |
| 25.2X.21 ↔ Partielle Glossektomie, transmandibulärer Zugang, ohne Rekonstruktion  | 25.3X.24 ↔ Vollständige Glossektomie, transmandibulärer Zugang, Rekonstruktion mit freiem mikrovaskulär-anastomosierten Transplantat      |
| 25.2X.22 ↔ Partielle Glossektomie, transmandibulärer Zugang, Rekonstruktion mit lokaler Schleimhaut                               | 25.3X.29 ↔ Vollständige Glossektomie, transmandibulärer Zugang, mit sonstiger Rekonstruktion  |
| 25.2X.23 ↔ Partielle Glossektomie, transmandibulärer Zugang, Rekonstruktion mit myokutanem Lappen                                 | 25.3X.30 ↔ Vollständige Pelviglossektomie, transoraler Zugang, n.n.bez.   |
| 25.2X.24 ↔ Partielle Glossektomie, transmandibulärer Zugang, Rekonstruktion mit freiem mikrovaskulär-anastomosierten Transplantat | 25.3X.31 ↔ Vollständige Pelviglossektomie, transoraler Zugang, ohne Rekonstruktion  |
| 25.2X.29 ↔ Partielle Glossektomie, transmandibulärer Zugang, mit sonstiger Rekonstruktion   | 25.3X.32 ↔ Vollständige Pelviglossektomie, transoraler Zugang, Rekonstruktion mit lokaler Schleimhaut                                     |
| 25.2X.30 ↔ Pelviglossektomie, transoraler Zugang, n.n.bez.  | 25.3X.33 ↔ Vollständige Pelviglossektomie, transoraler Zugang, Rekonstruktion mit myokutanem Lappen                                       |
| 25.2X.31 ↔ Pelviglossektomie, transoraler Zugang, ohne Rekonstruktion   | 25.3X.34 ↔ Vollständige Pelviglossektomie, transoraler Zugang, Rekonstruktion mit freiem mikrovaskulär-anastomosierten Transplantat       |
| 25.2X.32 ↔ Pelviglossektomie, transoraler Zugang, Rekonstruktion mit lokaler Schleimhaut  | 25.3X.39 ↔ Vollständige Pelviglossektomie, transoraler Zugang, mit sonstiger Rekonstruktion   |
| 25.2X.33 ↔ Pelviglossektomie, transoraler Zugang, Rekonstruktion mit myokutanem Lappen  | 25.3X.40 ↔ Vollständige Pelviglossektomie, transmandibulärer Zugang, n.n.bez.   |
| 25.2X.34 ↔ Pelviglossektomie, transoraler Zugang, Rekonstruktion mit freiem mikrovaskulär-anastomosierten Transplantat            | 25.3X.41 ↔ Vollständige Pelviglossektomie, transmandibulärer Zugang, ohne Rekonstruktion  |
| 25.2X.39 ↔ Pelviglossektomie, transoraler Zugang, mit sonstiger Rekonstruktion  | 25.3X.42 ↔ Vollständige Pelviglossektomie, transmandibulärer Zugang, Rekonstruktion mit lokaler Schleimhaut                               |
| 25.2X.40 ↔ Pelviglossektomie, transmandibulärer Zugang, n.n.bez.  | 25.3X.43 ↔ Vollständige Pelviglossektomie, transmandibulärer Zugang, Rekonstruktion mit myokutanem Lappen                                 |
| 25.2X.41 ↔ Pelviglossektomie, transmandibulärer Zugang, ohne Rekonstruktion   | 25.3X.44 ↔ Vollständige Pelviglossektomie, transmandibulärer Zugang, Rekonstruktion mit freiem mikrovaskulär-anastomosierten Transplantat |
| 25.2X.42 ↔ Pelviglossektomie, transmandibulärer Zugang, Rekonstruktion mit lokaler Schleimhaut                                    | 25.3X.49 ↔ Vollständige Pelviglossektomie, transmandibulärer Zugang, mit sonstiger Rekonstruktion   |
| 25.2X.43 ↔ Pelviglossektomie, transmandibulärer Zugang, Rekonstruktion mit myokutanem Lappen                                      | 25.3X.50 ↔ Vollständige Pelviglossomandibulektomie, n.n.bez.  |
| 25.2X.44 ↔ Pelviglossektomie, transmandibulärer Zugang, Rekonstruktion mit freiem mikrovaskulär-anastomosierten Transplantat      | 25.3X.51 ↔ Vollständige Pelviglossomandibulektomie, ohne Rekonstruktion   |
| 25.2X.49 ↔ Pelviglossektomie, transmandibulärer Zugang, mit sonstiger Rekonstruktion  | 25.3X.52 ↔ Vollständige Pelviglossomandibulektomie, Rekonstruktion mit lokaler Schleimhaut  |
| 25.2X.50 ↔ Pelviglossomandibulektomie, n.n.bez.   | 25.3X.53 ↔ Vollständige Pelviglossomandibulektomie, Rekonstruktion mit myokutanem Lappen  |
| 25.2X.51 ↔ Pelviglossomandibulektomie, ohne Rekonstruktion  | 25.3X.54 ↔ Vollständige Pelviglossomandibulektomie, Rekonstruktion mit freiem mikrovaskulär-anastomosierten Transplantat                  |
| 25.2X.52 ↔ Pelviglossomandibulektomie, Rekonstruktion mit lokaler Schleimhaut   | 25.3X.59 ↔ Vollständige Pelviglossomandibulektomie, mit sonstiger Rekonstruktion  |
| 25.2X.53 ↔ Pelviglossomandibulektomie, Rekonstruktion mit myokutanem Lappen   | 25.4X.00 ↔ Radikale Glossektomie, n.n.bez.  |
| 25.2X.54 ↔ Pelviglossomandibulektomie, Rekonstruktion mit freiem mikrovaskulär-anastomosierten Transplantat                       | 25.4X.10 ↔ Radikale Glossektomie, transoraler Zugang, n.n.bez.  |
| 25.2X.59 ↔ Pelviglossomandibulektomie, mit sonstiger Rekonstruktion   | 25.4X.11 ↔ Radikale Glossektomie, transoraler Zugang, ohne Rekonstruktion   |
| 25.3X.00 ↔ Vollständige Glossektomie, n.n.bez.  | 25.4X.12 ↔ Radikale Glossektomie, transoraler Zugang, Rekonstruktion mit lokaler Schleimhaut  |
| 25.3X.09 ↔ Vollständige Glossektomie, sonstige  | 25.4X.13 ↔ Radikale Glossektomie, transoraler Zugang, Rekonstruktion mit myokutanem Lappen  |
| 25.3X.10 ↔ Vollständige Glossektomie, transoraler Zugang, n.n.bez.  | 25.4X.14 ↔ Radikale Glossektomie, transoraler Zugang, Rekonstruktion mit freiem mikrovaskulär-anastomosierten Transplantat                |
| 25.3X.11 ↔ Vollständige Glossektomie, transoraler Zugang, ohne Rekonstruktion   | 25.4X.19 ↔ Radikale Glossektomie, transoraler Zugang, mit sonstiger Rekonstruktion  |
| 25.3X.12 ↔ Vollständige Glossektomie, transoraler Zugang, Rekonstruktion mit lokaler Schleimhaut                                  | 25.4X.20 ↔ Radikale Glossektomie, transmandibulärer Zugang, n.n.bez.  |
| 25.3X.13 ↔ Vollständige Glossektomie, transoraler Zugang, Rekonstruktion mit myokutanem Lappen                                    | 25.4X.21 ↔ Radikale Glossektomie, transmandibulärer Zugang, ohne Rekonstruktion   |
| 25.3X.14 ↔ Vollständige Glossektomie, transoraler Zugang, Rekonstruktion mit freiem mikrovaskulär-anastomosierten Transplantat    | 25.4X.22 ↔ Radikale Glossektomie, transmandibulärer Zugang, Rekonstruktion mit lokaler Schleimhaut  |
| 25.3X.19 ↔ Vollständige Glossektomie, transoraler Zugang, mit sonstiger Rekonstruktion  | 25.4X.23 ↔ Radikale Glossektomie, transmandibulärer Zugang, Rekonstruktion mit myokutanem Lappen  |
| 25.3X.20 ↔ Vollständige Glossektomie, transmandibulärer Zugang, n.n.bez.  |   |

- 25.4X.24 ↔ Radikale Glossektomie, transmandibulärer Zugang, Rekonstruktion mit freiem mikrovaskulär-anastomosierten Transplantat
- 25.4X.29 ↔ Radikale Glossektomie, transmandibulärer Zugang, mit sonstiger Rekonstruktion
- 25.4X.30 ↔ Radikale Pelviglossektomie, transoraler Zugang, n.n.bez.
- 25.4X.31 ↔ Radikale Pelviglossektomie, transoraler Zugang, ohne Rekonstruktion
- 25.4X.32 ↔ Radikale Pelviglossektomie, transoraler Zugang, Rekonstruktion mit lokaler Schleimhaut
- 25.4X.33 ↔ Radikale Pelviglossektomie, transoraler Zugang, Rekonstruktion mit myokutanem Lappen
- 25.4X.34 ↔ Radikale Pelviglossektomie, transoraler Zugang, Rekonstruktion mit freiem mikrovaskulär-anastomosierten Transplantat
- 25.4X.39 ↔ Radikale Pelviglossektomie, transoraler Zugang, mit sonstiger Rekonstruktion
- 25.4X.40 ↔ Radikale Pelviglossektomie, transmandibulärer Zugang, n.n.bez.
- 25.4X.41 ↔ Radikale Pelviglossektomie, transmandibulärer Zugang, ohne Rekonstruktion
- 25.4X.42 ↔ Radikale Pelviglossektomie, transmandibulärer Zugang, Rekonstruktion mit lokaler Schleimhaut
- 25.4X.43 ↔ Radikale Pelviglossektomie, transmandibulärer Zugang, Rekonstruktion mit myokutanem Lappen
- 25.4X.44 ↔ Radikale Pelviglossektomie, transmandibulärer Zugang, Rekonstruktion mit freiem mikrovaskulär-anastomosierten Transplantat
- 25.4X.49 ↔ Radikale Pelviglossektomie, transmandibulärer Zugang, mit sonstiger Rekonstruktion
- 25.4X.50 ↔ Radikale Pelviglossomandibulektomie, n.n.bez.
- 25.4X.51 ↔ Radikale Pelviglossomandibulektomie, ohne Rekonstruktion
- 25.4X.52 ↔ Radikale Pelviglossomandibulektomie, Rekonstruktion mit lokaler Schleimhaut
- 25.4X.53 ↔ Radikale Pelviglossomandibulektomie, Rekonstruktion mit myokutanem Lappen
- 25.4X.54 ↔ Radikale Pelviglossomandibulektomie, Rekonstruktion mit freiem mikrovaskulär-anastomosierten Transplantat
- 25.4X.59 ↔ Radikale Pelviglossomandibulektomie, mit sonstiger Rekonstruktion
- 25.4X.99 ↔ Radikale Glossektomie, sonstige
- 76.41.00 ↔ Totale Mandibulektomie mit gleichzeitiger Rekonstruktion, n.n.bez.
- 76.41.99 ↔ Totale Mandibulektomie mit gleichzeitiger Rekonstruktion, sonstige
- 76.43.11 ↔ Einsetzen eines CAD-Implantats an Mandibula, zur plastischen Rekonstruktion eines einfachen Defekts
- 76.43.12 ↔ Einsetzen eines CAD-Implantats an Mandibula, zur plastischen Rekonstruktion eines grossen oder komplexen Defekts
- 76.44.10 ↔ Totale Ostektomie an anderen Gesichtsschädelknochen, Rekonstruktion mit mikrovaskulär-anastomosiertem Transplantat
- 76.44.11 ↔ Totale Ostektomie an anderen Gesichtsschädelknochen, Rekonstruktion mit nicht vaskularisiertem Transplantat
- 76.44.19 ↔ Totale Ostektomie an anderen Gesichtsschädelknochen mit sonstiger Rekonstruktion
- 76.44.99 ↔ Totale Ostektomie an anderen Gesichtsschädelknochen mit gleichzeitiger Rekonstruktion, sonstige
- 76.46.10 ↔ Sonstige Rekonstruktion an anderen Gesichtsschädelknochen mit mikrovaskulär-anastomosiertem Transplantat
- 76.92.20 ↔ Einsetzen von CAD-Implantat an Gesichtsschädel ohne Beteiligung des Hirnschädels, bis zu 2 Regionen
- 76.92.21 ↔ Einsetzen von CAD-Implantat an Gesichtsschädel ohne Beteiligung des Hirnschädels, ab 3 Regionen
- 76.92.30 ↔ Einsetzen eines CAD-Implantats an Maxilla, zur plastischen Rekonstruktion eines einfachen Defekts
- 76.92.31 ↔ Einsetzen eines CAD-Implantats an Maxilla, zur plastischen Rekonstruktion eines grossen oder komplexen Defekts

### Prozedur D24-5

- 40.41.10 ↔ Selektive (funktionelle) Neck dissection, supraomohyoid (Region I-III)
- 40.41.11 ↔ Selektive (funktionelle) Neck dissection, lateral (Region II-IV)
- 40.41.12 ↔ Selektive (funktionelle) Neck dissection, anterolateral (Region I-IV)
- 40.41.13 ↔ Selektive (funktionelle) Neck dissection, posterolateral (Region II-V)
- 40.41.14 ↔ Selektive (funktionelle) Neck dissection, central (Region VI)
- 40.41.20 ↔ Radikale Neck dissection (inkl. modifiziert)
- 40.41.21 ↔ Erweiterte radikale Neck dissection
- 40.41.99 ↔ Radikale Neck dissection, sonstige

### Prozedur D24-6

- 00.9A.61 ‡↔ Verwendung von präoperativ patientenindividuell mittels 3D-Bildgebung gefertigten Implantaten
- 00.9A.62 ‡↔ Verwendung von präoperativ patientenindividuell mittels 3D-Bildgebung angepassten Implantaten
- 00.9A.63 ‡↔ Intraoperative Anwendung von präoperativ mittels 3D-Bildgebung individuell gefertigter Schablonen zur Navigation (beinhaltet: Schnitt, Bohrung, Positionierung)
- 00.9A.64 ‡↔ Verwendung von präoperativ patientenindividuell mittels 3D-Bildgebung sowie 3D-Drucker gefertigte Implantate

**Prozedur D24-7**

|   |   |
|---|---|
| 27.57.10 ↔ Anbringen eines freien mikrovaskulär-anastomosierten Transplantats an Lippe und Mund | 86.7C.17 ↔ Gestielte Fernlappenplastik, an Brustwand und Rücken                                     |
| 27.57.11 ↔ Anbringen eines gestielten Fernlappens an Lippe und Mund                             | 86.7C.18 ↔ Gestielte Fernlappenplastik, an Bauchregion und Leiste                                   |
| 86.7A.41 ↔ Verschiebe-Rotationsplastik, grossflächig, am Kopf                                   | 86.7C.1A ↔ Gestielte Fernlappenplastik, am Gesäss   |
| 86.7A.4D ↔ Verschiebe-Rotationsplastik, grossflächig, am Fuss                                   | 86.7C.1B ↔ Gestielte Fernlappenplastik, an Oberschenkel und Knie                                    |
| 86.7A.61 ↔ Transpositionsplastik (VY), grossflächig, am Kopf                                    | 86.7C.1C ↔ Gestielte Fernlappenplastik, am Unterschenkel  |
| 86.7A.6D ↔ Transpositionsplastik (VY), grossflächig, am Fuss                                    | 86.7C.1D ↔ Gestielte Fernlappenplastik, am Fuss   |
| 86.7A.81 ↔ Insellappenplastik, grossflächig, am Kopf  | 86.7D.11 ↔ Plastik mit freiem Lappen mit mikrovaskulärer Anastomosierung, am Kopf                   |
| 86.7A.8D ↔ Insellappenplastik, grossflächig, am Fuss  | 86.7D.12 ↔ Plastik mit freiem Lappen mit mikrovaskulärer Anastomosierung, am Hals                   |
| 86.7B.11 ↔ Gestielte regionale Lappenplastik, am Kopf   | 86.7D.13 ↔ Plastik mit freiem Lappen mit mikrovaskulärer Anastomosierung, an Schulter und Axilla    |
| 86.7B.12 ↔ Gestielte regionale Lappenplastik, am Hals   | 86.7D.14 ↔ Plastik mit freiem Lappen mit mikrovaskulärer Anastomosierung, an Oberarm und Ellenbogen |
| 86.7B.13 ↔ Gestielte regionale Lappenplastik, an Schulter und Axilla                            | 86.7D.15 ↔ Plastik mit freiem Lappen mit mikrovaskulärer Anastomosierung, am Unterarm               |
| 86.7B.14 ↔ Gestielte regionale Lappenplastik, an Oberarm und Ellenbogen                         | 86.7D.17 ↔ Plastik mit freiem Lappen mit mikrovaskulärer Anastomosierung, an Brustwand und Rücken   |
| 86.7B.15 ↔ Gestielte regionale Lappenplastik, am Unterarm                                       | 86.7D.18 ↔ Plastik mit freiem Lappen mit mikrovaskulärer Anastomosierung, an Bauchregion und Leiste |
| 86.7B.17 ↔ Gestielte regionale Lappenplastik, an Brustwand und Rücken                           | 86.7D.1A ↔ Plastik mit freiem Lappen mit mikrovaskulärer Anastomosierung, am Gesäss                 |
| 86.7B.18 ↔ Gestielte regionale Lappenplastik, an Bauchregion und Leiste                         | 86.7D.1B ↔ Plastik mit freiem Lappen mit mikrovaskulärer Anastomosierung, an Oberschenkel und Knie  |
| 86.7B.1A ↔ Gestielte regionale Lappenplastik, am Gesäss   | 86.7D.1C ↔ Plastik mit freiem Lappen mit mikrovaskulärer Anastomosierung, am Unterschenkel          |
| 86.7B.1B ↔ Gestielte regionale Lappenplastik, an Oberschenkel und Knie                          | 86.7D.1D ↔ Plastik mit freiem Lappen mit mikrovaskulärer Anastomosierung, am Fuss                   |
| 86.7B.1C ↔ Gestielte regionale Lappenplastik, am Unterschenkel                                  |   |
| 86.7B.1D ↔ Gestielte regionale Lappenplastik, am Fuss   |   |
| 86.7C.11 ↔ Gestielte Fernlappenplastik, am Kopf   |   |
| 86.7C.12 ↔ Gestielte Fernlappenplastik, am Hals   |   |
| 86.7C.13 ↔ Gestielte Fernlappenplastik, an Schulter und Axilla                                  |   |
| 86.7C.14 ↔ Gestielte Fernlappenplastik, an Oberarm und Ellenbogen                               |   |
| 86.7C.15 ↔ Gestielte Fernlappenplastik, am Unterarm   |   |

**Prozedur D24-8**

|   |   |
|---|---|
| 29.33.11 ↔ Partielle Pharyngektomie, Rekonstruktion mit gestieltem regionalen oder Fernlappen | 86.7B.12 ↔ Gestielte regionale Lappenplastik, am Hals                   |
| 29.33.20 ↔ Totale Pharyngektomie, Rekonstruktion mit gestieltem regionalen oder Fernlappen    | 86.7B.13 ↔ Gestielte regionale Lappenplastik, an Schulter und Axilla    |
| 76.91.11 ↔ Knochentransplantat an Gesichtsschädelknochen, gefässgestielt                      | 86.7B.14 ↔ Gestielte regionale Lappenplastik, an Oberarm und Ellenbogen |
| 86.7A.31 ↔ Verschiebe-Rotationsplastik, kleinflächig, am Kopf                                 | 86.7B.15 ↔ Gestielte regionale Lappenplastik, am Unterarm               |
| 86.7A.3D ↔ Verschiebe-Rotationsplastik, kleinflächig, am Fuss                                 | 86.7B.17 ↔ Gestielte regionale Lappenplastik, an Brustwand und Rücken   |
| 86.7A.3E ↔ Verschiebe-Rotationsplastik, kleinflächig, an anderer Lokalisation                 | 86.7B.18 ↔ Gestielte regionale Lappenplastik, an Bauchregion und Leiste |
| 86.7A.41 ↔ Verschiebe-Rotationsplastik, grossflächig, am Kopf                                 | 86.7B.1A ↔ Gestielte regionale Lappenplastik, am Gesäss                 |
| 86.7A.4D ↔ Verschiebe-Rotationsplastik, grossflächig, am Fuss                                 | 86.7B.1B ↔ Gestielte regionale Lappenplastik, an Oberschenkel und Knie  |
| 86.7A.4E ↔ Verschiebe-Rotationsplastik, grossflächig, an anderer Lokalisation                 | 86.7B.1C ↔ Gestielte regionale Lappenplastik, am Unterschenkel          |
| 86.7A.51 ↔ Transpositionsplastik (VY), kleinflächig, am Kopf                                  | 86.7B.1D ↔ Gestielte regionale Lappenplastik, am Fuss                   |
| 86.7A.5D ↔ Transpositionsplastik (VY), kleinflächig, am Fuss                                  | 86.7C.11 ↔ Gestielte Fernlappenplastik, am Kopf                         |
| 86.7A.5E ↔ Transpositionsplastik (VY), kleinflächig, an anderer Lokalisation                  | 86.7C.12 ↔ Gestielte Fernlappenplastik, am Hals                         |
| 86.7A.61 ↔ Transpositionsplastik (VY), grossflächig, am Kopf                                  | 86.7C.13 ↔ Gestielte Fernlappenplastik, an Schulter und Axilla          |
| 86.7A.6D ↔ Transpositionsplastik (VY), grossflächig, am Fuss                                  | 86.7C.14 ↔ Gestielte Fernlappenplastik, an Oberarm und Ellenbogen       |
| 86.7A.6E ↔ Transpositionsplastik (VY), grossflächig, an anderer Lokalisation                  | 86.7C.15 ↔ Gestielte Fernlappenplastik, am Unterarm                     |
| 86.7A.71 ↔ Insellappenplastik, kleinflächig, am Kopf  | 86.7C.17 ↔ Gestielte Fernlappenplastik, an Brustwand und Rücken         |
| 86.7A.7D ↔ Insellappenplastik, kleinflächig, am Fuss  | 86.7C.18 ↔ Gestielte Fernlappenplastik, an Bauchregion und Leiste       |
| 86.7A.7E ↔ Insellappenplastik, kleinflächig, an anderer Lokalisation                          | 86.7C.1A ↔ Gestielte Fernlappenplastik, am Gesäss                       |
| 86.7A.81 ↔ Insellappenplastik, grossflächig, am Kopf  | 86.7C.1B ↔ Gestielte Fernlappenplastik, an Oberschenkel und Knie        |
| 86.7A.8D ↔ Insellappenplastik, grossflächig, am Fuss  | 86.7C.1C ↔ Gestielte Fernlappenplastik, am Unterschenkel                |
| 86.7A.8E ↔ Insellappenplastik, grossflächig, an anderer Lokalisation                          | 86.7C.1D ↔ Gestielte Fernlappenplastik, am Fuss                         |
| 86.7B.11 ↔ Gestielte regionale Lappenplastik, am Kopf   |   |

**Prozedur D24-9**

|   |   |
|---|---|
| 26.32.10 ↔ Vollständige Parotidektomie mit Erhaltung des N. facialis, ohne intraoperatives Fazialismonitoring | 30.4X.14 ↔ Radikale Laryngektomie, mit Pharyngektomie, Rekonstruktion mit gestieltem Lappen   |
| 26.32.11 ↔ Vollständige Parotidektomie mit Erhaltung des N. facialis, mit intraoperatives Fazialismonitoring  | 30.4X.16 ↔ Radikale Laryngektomie, mit Pharyngektomie, Rekonstruktion mit freiem Darmtransplantat                                       |
| 26.32.20 ↔ Vollständige Parotidektomie mit Resektion und Rekonstruktion des N. facialis                       | 30.4X.17 ↔ Radikale Laryngektomie, mit Pharyngektomie, Rekonstruktion mit Magenhochzug  |
| 30.3X.10 ↔ Vollständige Laryngektomie, ohne Rekonstruktion  | 30.4X.19 ↔ Radikale Laryngektomie, mit Pharyngektomie, sonstige Rekonstruktion  |
| 30.3X.11 ↔ Vollständige Laryngektomie, Rekonstruktion mit lokaler Schleimhaut                                 | 30.4X.20 ↔ Radikale Laryngektomie, mit Pharyngektomie und Schilddrüsenresektion, ohne Rekonstruktion                                    |
| 30.3X.12 ↔ Vollständige Laryngektomie, Rekonstruktion mit nicht vaskularisiertem Transplantat                 | 30.4X.21 ↔ Radikale Laryngektomie, mit Pharyngektomie und Schilddrüsenresektion, Rekonstruktion mit lokaler Schleimhaut                 |
| 30.3X.13 ↔ Vollständige Laryngektomie, Rekonstruktion mit gestieltem regionalen Lappen                        | 30.4X.22 ↔ Radikale Laryngektomie, mit Pharyngektomie und Schilddrüsenresektion, Rekonstruktion mit nicht vaskularisiertem Transplantat |
| 30.3X.14 ↔ Vollständige Laryngektomie, Rekonstruktion mit gestieltem Fernlappen                               | 30.4X.23 ↔ Radikale Laryngektomie, mit Pharyngektomie und Schilddrüsenresektion, Rekonstruktion mit gestieltem regionalen Lappen        |
| 30.3X.16 ↔ Vollständige Laryngektomie, Rekonstruktion mit freiem Darmtransplantat                             | 30.4X.24 ↔ Radikale Laryngektomie, mit Pharyngektomie und Schilddrüsenresektion, Rekonstruktion mit gestieltem Lappen                   |
| 30.3X.17 ↔ Vollständige Laryngektomie, Rekonstruktion mit Magenhochzug  | 30.4X.26 ↔ Radikale Laryngektomie, mit Pharyngektomie und Schilddrüsenresektion, Rekonstruktion mit freiem Darmtransplantat             |
| 30.3X.19 ↔ Vollständige Laryngektomie, sonstige Rekonstruktion  | 30.4X.27 ↔ Radikale Laryngektomie, mit Pharyngektomie und Schilddrüsenresektion, Rekonstruktion mit Magenhochzug                        |
| 30.4X.10 ↔ Radikale Laryngektomie, mit Pharyngektomie, ohne Rekonstruktion                                    | 30.4X.29 ↔ Radikale Laryngektomie, mit Pharyngektomie und Schilddrüsenresektion, sonstige Rekonstruktion                                |
| 30.4X.11 ↔ Radikale Laryngektomie, mit Pharyngektomie, Rekonstruktion mit lokaler Schleimhaut                 |   |
| 30.4X.12 ↔ Radikale Laryngektomie, mit Pharyngektomie, Rekonstruktion mit nicht vaskularisiertem Transplantat |   |
| 30.4X.13 ↔ Radikale Laryngektomie, mit Pharyngektomie, Rekonstruktion mit gestieltem regionalen Lappen        |   |

**ADRG D25****Mässig komplexe Eingriffe an Kopf und Hals, Strahlentherapie mit operativem Eingriff oder äusserst schwere CC**

Mindestens eine Prozedur in Tabelle D25-1 oder Prozedur in Tabelle D25-2 und (mindestens eine Prozedur in Tabelle D25-3 oder PCCL > 3)

**DRG D25A****Mässig komplexe Eingriffe an Kopf und Hals und äusserst schwere CC oder Strahlentherapie mit operativem Eingriff, oder bestimmtem Eingriff**

PCCL > 3 oder Prozedur in Tabelle D25-4 oder (Prozedur in Tabelle D25-2 und mindestens eine Prozedur in Tabelle D25-5)

**DRG D25B****Mässig komplexe Eingriffe an Kopf und Hals****Prozedur D25-1**

|   |  |
|---|--|
| 01.12.00 ↔ Offene Biopsie an den Hirnhäuten, n.n.bez.   | 01.24.14 ↔ Sonstige Kraniotomie, Entfernung von alloplastischem Material oder Medikamententrägers aus Schädelknochen oder Epiduralraum |
| 01.12.10 ↔ Stereotaktische offene Biopsie an den Hirnhäuten   | 01.24.15 ↔ Sonstige Kraniotomie, Entfernung eines Fremdkörpers aus Schädelknochen oder Epiduralraum                                    |
| 01.12.99 ↔ Offene Biopsie an den Hirnhäuten, sonstige   | 01.24.16 ↔ Sonstige Kraniotomie, sonstige Drainage epiduraler Flüssigkeit oder aus sonstigen Gründen                                   |
| 01.14.00 ↔ Offene Biopsie am Gehirn, n.n.bez.   | 01.24.20 ↔ Kraniotomie der Kalotte als Zugang, n.n.bez.  |
| 01.14.10 ↔ Stereotaktische offene Biopsie am Gehirn   | 01.24.21 ↔ Bohrlochtrepanation der Kalotte als Zugang  |
| 01.14.99 ↔ Offene Biopsie am Gehirn, sonstige   | 01.24.22 ↔ Stereotaktisch geführte Schädelöffnung über die Kalotte als Zugang  |
| 01.15 ↔ Biopsie am Schädel  | 01.24.29 ↔ Kraniotomie der Kalotte als Zugang, sonstige  |
| 01.21 ↔ Inzision und Drainage an den kranialen Sinus  | 01.24.30 ↔ Zugang zur Schädelbasis, n.n.bez.   |
| 01.24.00 ↔ Sonstige Kraniotomie, n.n.bez.   | 01.24.31 ↔ Zugang zur Schädelbasis, transoral  |
| 01.24.10 ↔ Sonstige Kraniotomie mit Dekompression   | 01.24.32 ↔ Zugang zur Schädelbasis, transoral mit Spaltung des weichen Gaumens   |
| 01.24.11 ↔ Sonstige Kraniotomie zur Entleerung eines epiduralen Hämatoms  | 01.24.33 ↔ Zugang zur Schädelbasis, transoral mit Spaltung des weichen sowie harten Gaumens  |
| 01.24.12 ↔ Sonstige Kraniotomie zur Entleerung eines epiduralen Empyems   |  |
| 01.24.13 ↔ Sonstige Kraniotomie, Einlegen von alloplastischem Material oder Medikamententrägers in den Schädelknochen oder Epiduralraum |  |

|            |   |            |  |
|------------|---|------------|--|
| 01.24.34 ↔ | Zugang zur Schädelbasis, transsphenoïdal  | 01.39.40 ↔ | Anlegen einer externen Drainage am Liquorsystem (z. B. ventrikulär, zisternal, subdural)                           |
| 01.24.35 ↔ | Zugang zur Schädelbasis, transthemoidal   | 01.39.41 ↔ | Anlegen eines Reservoirs am Liquorsystem (z. B. ventrikulär, zisternal, subdural)                                  |
| 01.24.36 ↔ | Zugang zur Schädelbasis, transmastoidal   | 01.39.42 ↔ | Entfernen eines Reservoirs am Liquorsystem (z. B. ventrikulär, zisternal, subdural)                                |
| 01.24.37 ↔ | Zugang zur Schädelbasis, translabyrinthär   | 01.39.99 ↔ | Sonstige Inzision am Gehirn, sonstige  |
| 01.24.38 ↔ | Zugang zur Schädelbasis, transpyramidal   | 01.41 ↔    | Operationen am Thalamus  |
| 01.24.39 ↔ | Zugang zur Schädelbasis, sonstige   | 01.42 ↔    | Operationen am Globus pallidum   |
| 01.24.3A ↔ | Zugang zur Schädelbasis, transkondylär  | 01.51.00 ↔ | Exzision und Destruktion von Läsion oder Gewebe an Gehirn und Hirnhäuten, n.n.bez.                                 |
| 01.24.3B ↔ | Zugang zur Schädelbasis, transorbital   | 01.51.10 ↔ | Exzision von Tumorgewebe an den Hirnhäuten mit Präparation von infiltriertem Nachbargewebe                         |
| 01.24.3C ↔ | Zugang zur Schädelbasis, mit Le-Fort-I-Osteotomie   | 01.51.19 ↔ | Exzision von Läsion oder Gewebe an den Hirnhäuten, sonstige  |
| 01.24.3D ↔ | Zugang zur Schädelbasis, transnasal-transcribiform  | 01.51.21 ↔ | Exzision von hirneigenem intrazerebralen Tumorgewebe   |
| 01.24.3E ↔ | Zugang zur Schädelbasis, transnasal-transclival   | 01.51.22 ↔ | Exzision von nicht hirneigenem intrazerebralen Tumorgewebe   |
| 01.24.3F ↔ | Zugang zur Schädelbasis, transoral-transclival  | 01.51.29 ↔ | Exzision von Läsion oder Gewebe am Gehirn, sonstige  |
| 01.24.3G ↔ | Zugang zur Schädelbasis, transnasal-transpterygoidal  | 01.51.31 ↔ | Destruktion von Läsion oder Gewebe an Hirnhäuten   |
| 01.24.99 ↔ | Sonstige Kraniotomie, sonstige  | 01.51.41 ↔ | Destruktion von hirneigenem intrazerebralen Tumorgewebe  |
| 01.25.00 ↔ | Sonstige Kraniektomie, n.n.bez.   | 01.51.42 ↔ | Destruktion von nicht hirneigenem intrazerebralen Tumorgewebe  |
| 01.25.10 ↔ | Sonstige Kraniektomie mit Dekompression   | 01.51.49 ↔ | Destruktion von Läsion oder Gewebe am Gehirn, sonstige   |
| 01.25.11 ↔ | Sonstige Kraniektomie zur Entleerung eines epiduralen Hämatoms  | 01.52.00 ↔ | Hemisphärektomie, n.n.bez.   |
| 01.25.12 ↔ | Sonstige Kraniektomie zur Entleerung eines epiduralen Empyems   | 01.52.10 ↔ | Hemisphärektomie, hirneigenes intrazerebrales Tumorgewebe  |
| 01.25.13 ↔ | Sonstige Kraniektomie zur Entfernung eines Fremdkörpers aus Schädelknochen oder Epiduralraum  | 01.52.11 ↔ | Hemisphärektomie, nicht hirneigenes intrazerebrales Tumorgewebe  |
| 01.25.14 ↔ | Sonstige Kraniektomie mit Einlegen von alloplastischem Material oder eines Medikamententrägers in den Schädelknochen oder Epiduralraum                      | 01.52.99 ↔ | Hemisphärektomie, sonstige   |
| 01.25.19 ↔ | Sonstige Kraniektomie zur Drainage epiduraler Flüssigkeit oder aus sonstigen Gründen  | 01.53.00 ↔ | Lobektomie am Gehirn, n.n.bez.   |
| 01.25.20 ↔ | Sonstige Kraniektomie, Rekraniektomie mit Einbringen einer Drainage   | 01.53.10 ↔ | Lobektomie am Gehirn, hirneigenes intrazerebrales Tumorgewebe  |
| 01.25.21 ↔ | Sonstige Kraniektomie, Rekraniektomie zur Entfernung von alloplastischem Material oder eines Medikamententrägers aus dem Schädelknochen oder Epiduralraumes | 01.53.11 ↔ | Lobektomie am Gehirn, nicht hirneigenes intrazerebrales Tumorgewebe  |
| 01.25.99 ↔ | Sonstige Kraniektomie, sonstige   | 01.53.99 ↔ | Lobektomie am Gehirn, sonstige   |
| 01.26 ↔    | Einsetzen und Ersetzen eines Katheters in die Schädelhöhle oder Hirngewebe  | 01.59 ↔    | Sonstige Exzision und Destruktion an Gehirn und Hirnhäuten, sonstige   |
| 01.28 ↔    | Einsetzen von intrakraniellen Katheter(n) via Bohrloch(löcher)  | 01.6X.10 ↔ | Exzision und Destruktion von Tumorgewebe an der Schädelbasis   |
| 01.29.00 ↔ | Revision ohne Ersatz von Katheter(n) aus Schädelhöhle oder Hirngewebe, n.n.bez.   | 01.6X.11 ↔ | Exzision und Destruktion von Tumorgewebe an der Kalotte  |
| 01.29.10 ↔ | Stereotaktische Revision ohne Ersatz von intrazerebralen Kathetern zur intraventrikulären Infusion  | 01.6X.20 ↔ | Exzision und Destruktion vom sonstigem erkrankten Gewebe an der Schädelbasis                                       |
| 01.29.99 ↔ | Revision ohne Ersatz von Katheter(n) aus Schädelhöhle oder Hirngewebe, sonstige   | 01.6X.21 ↔ | Exzision und Destruktion von sonstigem erkrankten Gewebe an der Kalotte  |
| 01.31.00 ↔ | Inzision an den Hirnhäuten, n.n.bez.  | 01.6X.22 ↔ | Exzision und Destruktion von sonstigem erkrankten Gewebe an der Kalotte mit Hirnhäuten                             |
| 01.31.10 ↔ | Inzision an den Hirnhäuten zur Entleerung eines subduralen Hämatoms (Hygroms)   | 02.01 ↔    | Eröffnen einer Schädelnaht   |
| 01.31.11 ↔ | Inzision an den Hirnhäuten zur Entleerung eines subduralen Empyems  | 02.02 ↔    | Elevation von Frakturfragmenten vom Schädel  |
| 01.31.20 ↔ | Inzision an den Hirnhäuten zur Drainage von subduraler und subarachnoidaler Flüssigkeit   | 02.03 ↔    | Bildung eines Schädelknochenlappens  |
| 01.31.99 ↔ | Inzision an den Hirnhäuten, sonstige  | 02.04.00 ↔ | Knochen transplantation an den Schädel, n.n.bez.   |
| 01.39.00 ↔ | Sonstige Inzision am Gehirn, n.n.bez.   | 02.04.10 ↔ | Knochen transplantation an den Schädel, Schädeldach  |
| 01.39.10 ↔ | Sonstige Inzision am Gehirn zur Entleerung eines intrazerebralen Hämatoms   | 02.04.99 ↔ | Knochen transplantation an den Schädel, sonstige   |
| 01.39.11 ↔ | Sonstige Inzision am Gehirn zur Entleerung eines intrazerebralen Abszesses  | 02.05.00 ↔ | Einsetzen einer Schädelknochenplatte, n.n.bez.   |
| 01.39.19 ↔ | Sonstige Inzision am Gehirn, Entleerung von sonstiger intrazerebraler Flüssigkeit   | 02.05.10 ↔ | Einsetzen eines CAD-Implantats an Hirnschädel ohne Beteiligung des Gesichtsschädels, einfacher Defekt              |
| 01.39.20 ↔ | Sonstige Inzision am Gehirn, Stereotaktische Entleerung eines intrakraniellen Hämatoms  | 02.05.10 ↔ | Einsetzen eines CAD-Implantats an Hirnschädel ohne Beteiligung des Gesichtsschädels, einfacher Defekt              |
| 01.39.21 ↔ | Sonstige Inzision am Gehirn, Stereotaktische Entleerung eines intrakraniellen Abszesses   | 02.05.11 ↔ | Einsetzen eines CAD-Implantats an Hirnschädel ohne Beteiligung des Gesichtsschädels, grosser oder komplexer Defekt |
| 01.39.29 ↔ | Sonstige Inzision am Gehirn, Stereotaktische Entleerung sonstiger intrakranieller Flüssigkeit   |            |  |
| 01.39.30 ↔ | Sonstige Inzision am Gehirn, Entfernung eines intrazerebralen Fremdkörpers  |            |  |

|            |  |            |   |
|------------|--|------------|---|
| 02.05.20 ↔ | Einsetzen eines CAD-Implantats an Hirnschädel mit Beteiligung von Orbita, Temporalregion oder frontalem Sinus, bis zu 2 Regionen         | 02.93.34 ↔ | Implantation oder Wechsel von permanenten Mikroelektroden zur multilokulären Ableitung und Stimulation  |
| 02.05.30 ↔ | Einsetzen eines CAD-Implantats an Hirnschädel mit Beteiligung multipler Regionen des Gesichtsschädels, ab 3 Regionen                     | 02.93.39 ↔ | Implantation oder Wechsel der Elektroden zur intrakraniellen Neurostimulation, sonstige   |
| 02.05.41 ↔ | Wiedereinsetzen einer autologen Schädelknochenplatte   | 02.93.40 ↔ | Revision ohne Ersatz der Elektroden zur intrakraniellen Neurostimulation, n.n.bez.  |
| 02.05.99 ↔ | Einsetzen einer Schädelknochenplatte, sonstige   | 02.93.41 ↔ | Revision ohne Ersatz der Elektroden zur intrakraniellen Neurostimulation, stereotaktisch, permanentes Einzelelektrodensystem zur Dauerstimulation |
| 02.06.00 ↔ | Sonstige Osteoplastik am Schädel, n.n.bez.   | 02.93.42 ↔ | Revision ohne Ersatz der Elektroden zur intrakraniellen Neurostimulation, stereotaktisch, permanentes Mehrelektrodensystem zur Dauerstimulation   |
| 02.06.10 ↔ | Frontoorbitale Kranioplastik zur Verlagerung   | 02.93.49 ↔ | Revision ohne Ersatz der Elektroden zur intrakraniellen Neurostimulation, sonstige  |
| 02.06.20 ↔ | Rekonstruktion des Hirnschädels ohne Beteiligung des Gesichtsschädels, mit einfachem Implantat (Knochenzement, alloplastisches Material) | 02.93.51 ↔ | Entfernen der Elektroden zur intrakraniellen Neurostimulation   |
| 02.06.30 ↔ | Rekonstruktion von Hirn- und Gesichtsschädel, mit einfachem Implantat (Knochenzement, alloplastisches Material)                          | 02.99.10 ↔ | Stereotaktische Eingriffe am Liquorsystem   |
| 02.06.99 ↔ | Sonstige Osteoplastik am Schädel, sonstige   | 02.99.11 ↔ | Stereotaktische Implantation und Explantation von radioaktivem Material als selbstständiger Eingriff  |
| 02.07 ↔    | Entfernen einer Schädelknochenplatte   | 02.99.12 ↔ | Stereotaktische Implantation von Gewebe an Schädel, Gehirn und Hirnhäuten   |
| 02.11 ↔    | Einfache Naht an der Dura mater des Gehirns  | 02.99.13 ↔ | Stereotaktische Instillation von Medikamenten als selbstständiger Eingriff  |
| 02.12.00 ↔ | Sonstige Rekonstruktion an den Hirnhäuten, n.n.bez.  | 02.99.14 ↔ | Stereotaktische Implantation, Revision oder Wechsel von intrazerebralen Kathetern zur intraventrikulären Infusion                                 |
| 02.12.10 ↔ | Sonstige Rekonstruktion an den Hirnhäuten ohne Kranioplastik   | 02.99.20 ↔ | Umwandlung eines Liquorshunts (oder Hirnwasserableitung) in eine Mehrfachableitung  |
| 02.12.20 ↔ | Sonstige Rekonstruktion an den Hirnhäuten mit Kranioplastik  | 02.99.29 ↔ | Sonstige Revision und Entfernung von Liquorableitungen  |
| 02.12.21 ↔ | Sonstige Duraplastik mit Kranioplastik an der Konvexität   | 02.99.30 ↔ | Implantation oder Wechsel einer intrakraniellen Messsonde   |
| 02.12.22 ↔ | Sonstige Duraplastik mit Kranioplastik am kraniozervikalen Übergang  | 02.99.31 ↔ | Revision ohne Ersatz einer intrakraniellen Messsonde  |
| 02.12.31 ↔ | Duraplastik an der Frontobasis mit gestieltem Lappen   | 02.99.32 ↔ | Implantation oder Wechsel einer Neuroprothese   |
| 02.12.99 ↔ | Sonstige Rekonstruktion an den Hirnhäuten, sonstige  | 02.99.33 ↔ | Revision ohne Ersatz einer Neuroprothese  |
| 02.13 ↔    | Ligatur eines Gefässes der Hirnhäute   | 02.99.40 ↔ | Implantation und Entfernung eines Katheter-Ballon-Systems zur intrazerebralen Brachytherapie  |
| 02.14 ↔    | Exzision am Plexus chorioideus   | 02.99.41 ↔ | Sonstige stereotaktische Operationen an Schädel, Gehirn und Hirnhäuten  |
| 02.2 ↔     | Ventrikulostomie   | 02.99.50 ↔ | Exzision eines Akustikusneurinoms, n.n.bez.   |
| 02.31 ↔    | Ventrikelshunt zu Strukturen in Kopf und Hals  | 02.99.51 ↔ | Exzision eines Akustikusneurinoms durch Kraniotomie   |
| 02.32 ↔    | Ventrikelshunt zum Kreislaufsystem   | 04.01.11 ↔ | Exzision eines Akustikusneurinoms, translabyrinthärer Zugang  |
| 02.33 ↔    | Ventrikelshunt zur Thoraxhöhle   | 04.01.99 ↔ | Exzision eines Akustikusneurinoms, sonstige   |
| 02.34 ↔    | Ventrikelshunt zu Bauchhöhle und Bauchorganen  | 07.62 ↔    | Partielle Exzision an der Hypophyse, transsphenoidaler Zugang   |
| 02.35 ↔    | Ventrikelshunt zum Harnwegssystem  | 07.65 ↔    | Totale Exzision der Hypophyse, transsphenoidaler Zugang   |
| 02.39 ↔    | Sonstige Operationen zum Einrichten einer Ventrikeldrainage  | 16.51.00 ↔ | Exenteration der Orbita mit Entfernen benachbarter Strukturen, n.n.bez.   |
| 02.41.00 ↔ | Spülung und Exploration eines Ventrikelshunts, n.n.bez.  | 16.51.10 ↔ | Exenteration der Orbita mit Entfernen benachbarter Strukturen, mit Erhalt der Lidhaut   |
| 02.41.10 ↔ | Spülung und Exploration eines Ventrikelshunts, zentraler Teil  | 16.51.11 ↔ | Exenteration der Orbita mit Entfernen benachbarter Strukturen, ohne Erhalt der Lidhaut  |
| 02.41.20 ↔ | Spülung und Exploration eines Ventrikelshunts, peripherer Teil   | 16.51.99 ↔ | Exenteration der Orbita mit Entfernen benachbarter Strukturen, sonstige   |
| 02.41.99 ↔ | Spülung und Exploration eines Ventrikelshunts, sonstige  | 16.52.00 ↔ | Exenteration der Orbita mit therapeutischem Entfernen von Orbitaknochen, n.n.bez.   |
| 02.42.00 ↔ | Ersetzen eines Ventrikelshunts, n.n.bez.   | 16.52.10 ↔ | Exenteration der Orbita mit therapeutischem Entfernen von Orbitaknochen, mit Erhalt der Lidhaut   |
| 02.42.10 ↔ | Ersetzen eines Ventrikelshunts, zentraler Teil   | 16.52.11 ↔ | Exenteration der Orbita mit therapeutischem Entfernen von Orbitaknochen, ohne Erhalt der Lidhaut  |
| 02.42.20 ↔ | Ersetzen eines Ventrikelshunts, peripherer Teil  | 16.52.99 ↔ | Exenteration der Orbita mit therapeutischem Entfernen von Orbitaknochen, sonstige   |
| 02.42.99 ↔ | Ersetzen eines Ventrikelshunts, sonstige   | 16.59.00 ↔ | Sonstige Exenteration der Orbita, n.n.bez.  |
| 02.43 ↔    | Entfernen eines Ventrikelshunts  |            |   |
| 02.91 ↔    | Lösung von kortikalen Adhäsionen   |            |   |
| 02.92 ↔    | Plastische Rekonstruktion am Gehirn  |            |   |
| 02.93.30 ↔ | Implantation oder Wechsel der Elektroden zur intrakraniellen Neurostimulation, n.n.bez.  |            |   |
| 02.93.31 ↔ | Implantation oder Wechsel von temporären Mikroelektroden zur monolokulären Ableitung und Stimulation                                     |            |   |
| 02.93.32 ↔ | Implantation oder Wechsel von temporären Mikroelektroden zur multilokulären Ableitung und Stimulation                                    |            |   |
| 02.93.33 ↔ | Implantation oder Wechsel von permanenten Mikroelektroden zur monolokulären Ableitung und Stimulation                                    |            |   |

|   |   |
|---|---|
| 16.59.10 ↔ Sonstige Exenteration der Orbita, mit Erhalt der Lidhaut   | 25.2X.54 ↔ Pelviglossomandibulektomie, Rekonstruktion mit freiem mikrovaskulär-anastomosierten Transplantat                               |
| 16.59.11 ↔ Sonstige Exenteration der Orbita, ohne Erhalt der Lidhaut  | 25.2X.59 ↔ Pelviglossomandibulektomie, mit sonstiger Rekonstruktion   |
| 16.59.99 ↔ Sonstige Exenteration der Orbita, sonstige   | 25.3X.00 ↔ Vollständige Glossektomie, n.n.bez.  |
| 22.79.00 ↔ Sonstige Rekonstruktion eines Sinus paranasales, n.n.bez.  | 25.3X.09 ↔ Vollständige Glossektomie, sonstige  |
| 22.79.10 ↔ Rekonstruktion des Os frontale   | 25.3X.10 ↔ Vollständige Glossektomie, transoraler Zugang, n.n.bez.  |
| 22.79.11 ↔ Rekonstruktion oder Kranialisierung einer Wand des Sinus frontalis   | 25.3X.11 ↔ Vollständige Glossektomie, transoraler Zugang, ohne Rekonstruktion   |
| 22.79.19 ↔ Sonstige Rekonstruktion eines Sinus paranasales, sonstige  | 25.3X.12 ↔ Vollständige Glossektomie, transoraler Zugang, Rekonstruktion mit lokaler Schleimhaut  |
| 25.2X.00 ↔ Partielle Glossektomie, n.n.bez.   | 25.3X.13 ↔ Vollständige Glossektomie, transoraler Zugang, Rekonstruktion mit myokutanem Lappen  |
| 25.2X.09 ↔ Partielle Glossektomie, sonstige   | 25.3X.14 ↔ Vollständige Glossektomie, transoraler Zugang, Rekonstruktion mit freiem mikrovaskulär-anastomosierten Transplantat            |
| 25.2X.10 ↔ Partielle Glossektomie, transoraler Zugang, n.n.bez.   | 25.3X.19 ↔ Vollständige Glossektomie, transoraler Zugang, mit sonstiger Rekonstruktion  |
| 25.2X.11 ↔ Partielle Glossektomie, transoraler Zugang, ohne Rekonstruktion  | 25.3X.20 ↔ Vollständige Glossektomie, transmandibulärer Zugang, n.n.bez.  |
| 25.2X.12 ↔ Partielle Glossektomie, transoraler Zugang, Rekonstruktion mit lokaler Schleimhaut                                     | 25.3X.21 ↔ Vollständige Glossektomie, transmandibulärer Zugang, ohne Rekonstruktion   |
| 25.2X.13 ↔ Partielle Glossektomie, transoraler Zugang, Rekonstruktion mit myokutanem Lappen                                       | 25.3X.22 ↔ Vollständige Glossektomie, transmandibulärer Zugang, Rekonstruktion mit lokaler Schleimhaut                                    |
| 25.2X.14 ↔ Partielle Glossektomie, transoraler Zugang, Rekonstruktion mit freiem mikrovaskulär-anastomosierten Transplantat       | 25.3X.23 ↔ Vollständige Glossektomie, transmandibulärer Zugang, Rekonstruktion mit myokutanem Lappen                                      |
| 25.2X.19 ↔ Partielle Glossektomie, transoraler Zugang, mit sonstiger Rekonstruktion   | 25.3X.24 ↔ Vollständige Glossektomie, transmandibulärer Zugang, Rekonstruktion mit freiem mikrovaskulär-anastomosierten Transplantat      |
| 25.2X.20 ↔ Partielle Glossektomie, transmandibulärer Zugang, n.n.bez.   | 25.3X.29 ↔ Vollständige Glossektomie, transmandibulärer Zugang, mit sonstiger Rekonstruktion  |
| 25.2X.21 ↔ Partielle Glossektomie, transmandibulärer Zugang, ohne Rekonstruktion  | 25.3X.30 ↔ Vollständige Pelviglossektomie, transoraler Zugang, n.n.bez.   |
| 25.2X.22 ↔ Partielle Glossektomie, transmandibulärer Zugang, Rekonstruktion mit lokaler Schleimhaut                               | 25.3X.31 ↔ Vollständige Pelviglossektomie, transoraler Zugang, ohne Rekonstruktion  |
| 25.2X.23 ↔ Partielle Glossektomie, transmandibulärer Zugang, Rekonstruktion mit myokutanem Lappen                                 | 25.3X.32 ↔ Vollständige Pelviglossektomie, transoraler Zugang, Rekonstruktion mit lokaler Schleimhaut                                     |
| 25.2X.24 ↔ Partielle Glossektomie, transmandibulärer Zugang, Rekonstruktion mit freiem mikrovaskulär-anastomosierten Transplantat | 25.3X.33 ↔ Vollständige Pelviglossektomie, transoraler Zugang, Rekonstruktion mit myokutanem Lappen                                       |
| 25.2X.29 ↔ Partielle Glossektomie, transmandibulärer Zugang, mit sonstiger Rekonstruktion   | 25.3X.34 ↔ Vollständige Pelviglossektomie, transoraler Zugang, Rekonstruktion mit freiem mikrovaskulär-anastomosierten Transplantat       |
| 25.2X.30 ↔ Pelviglossektomie, transoraler Zugang, n.n.bez.  | 25.3X.39 ↔ Vollständige Pelviglossektomie, transoraler Zugang, mit sonstiger Rekonstruktion   |
| 25.2X.31 ↔ Pelviglossektomie, transoraler Zugang, ohne Rekonstruktion   | 25.3X.40 ↔ Vollständige Pelviglossektomie, transmandibulärer Zugang, n.n.bez.   |
| 25.2X.32 ↔ Pelviglossektomie, transoraler Zugang, Rekonstruktion mit lokaler Schleimhaut  | 25.3X.41 ↔ Vollständige Pelviglossektomie, transmandibulärer Zugang, ohne Rekonstruktion  |
| 25.2X.33 ↔ Pelviglossektomie, transoraler Zugang, Rekonstruktion mit myokutanem Lappen  | 25.3X.42 ↔ Vollständige Pelviglossektomie, transmandibulärer Zugang, Rekonstruktion mit lokaler Schleimhaut                               |
| 25.2X.34 ↔ Pelviglossektomie, transoraler Zugang, Rekonstruktion mit freiem mikrovaskulär-anastomosierten Transplantat            | 25.3X.43 ↔ Vollständige Pelviglossektomie, transmandibulärer Zugang, Rekonstruktion mit myokutanem Lappen                                 |
| 25.2X.39 ↔ Pelviglossektomie, transoraler Zugang, mit sonstiger Rekonstruktion  | 25.3X.44 ↔ Vollständige Pelviglossektomie, transmandibulärer Zugang, Rekonstruktion mit freiem mikrovaskulär-anastomosierten Transplantat |
| 25.2X.40 ↔ Pelviglossektomie, transmandibulärer Zugang, n.n.bez.  | 25.3X.49 ↔ Vollständige Pelviglossektomie, transmandibulärer Zugang, mit sonstiger Rekonstruktion   |
| 25.2X.41 ↔ Pelviglossektomie, transmandibulärer Zugang, ohne Rekonstruktion   | 25.3X.50 ↔ Vollständige Pelviglossomandibulektomie, n.n.bez.  |
| 25.2X.42 ↔ Pelviglossektomie, transmandibulärer Zugang, Rekonstruktion mit lokaler Schleimhaut                                    | 25.3X.51 ↔ Vollständige Pelviglossomandibulektomie, ohne Rekonstruktion   |
| 25.2X.43 ↔ Pelviglossektomie, transmandibulärer Zugang, Rekonstruktion mit myokutanem Lappen                                      | 25.3X.52 ↔ Vollständige Pelviglossomandibulektomie, Rekonstruktion mit lokaler Schleimhaut  |
| 25.2X.44 ↔ Pelviglossektomie, transmandibulärer Zugang, Rekonstruktion mit freiem mikrovaskulär-anastomosierten Transplantat      | 25.3X.53 ↔ Vollständige Pelviglossomandibulektomie, Rekonstruktion mit myokutanem Lappen  |
| 25.2X.49 ↔ Pelviglossektomie, transmandibulärer Zugang, mit sonstiger Rekonstruktion  | 25.3X.54 ↔ Vollständige Pelviglossomandibulektomie, Rekonstruktion mit freiem mikrovaskulär-anastomosierten Transplantat                  |
| 25.2X.50 ↔ Pelviglossomandibulektomie, n.n.bez.   | 25.3X.59 ↔ Vollständige Pelviglossomandibulektomie, mit sonstiger Rekonstruktion  |
| 25.2X.51 ↔ Pelviglossomandibulektomie, ohne Rekonstruktion  | 25.4X.00 ↔ Radikale Glossektomie, n.n.bez.  |
| 25.2X.52 ↔ Pelviglossomandibulektomie, Rekonstruktion mit lokaler Schleimhaut   |   |
| 25.2X.53 ↔ Pelviglossomandibulektomie, Rekonstruktion mit myokutanem Lappen   |   |

|   |   |
|---|---|
| 25.4X.10 ↔ Radikale Glossektomie, transoraler Zugang, n.n.bez.  | 27.32.11 ↔ Radikale transmandibuläre Exzision [En-bloc-Resektion] von Läsion oder Gewebe am knöchernen Gaumen                       |
| 25.4X.11 ↔ Radikale Glossektomie, transoraler Zugang, ohne Rekonstruktion   | 27.32.12 ↔ Radikale transfazial Exzision [En-bloc-Resektion] von Läsion oder Gewebe am knöchernen Gaumen                            |
| 25.4X.12 ↔ Radikale Glossektomie, transoraler Zugang, Rekonstruktion mit lokaler Schleimhaut  | 27.32.99 ↔ Ausgedehnte Exzision oder Destruktion von Läsion oder Gewebe am knöchernen Gaumen, sonstige                              |
| 25.4X.13 ↔ Radikale Glossektomie, transoraler Zugang, Rekonstruktion mit myokutanem Lappen  | 27.56.10 ↔ Kleinflächiges Spalthauttransplantat an Lippe und Mund   |
| 25.4X.14 ↔ Radikale Glossektomie, transoraler Zugang, Rekonstruktion mit freiem mikrovaskulär-anastomosierten Transplantat            | 27.56.20 ↔ Grossflächiges Spalthauttransplantat an Lippe und Mund   |
| 25.4X.19 ↔ Radikale Glossektomie, transoraler Zugang, mit sonstiger Rekonstruktion  | 27.56.30 ↔ Kleinflächige heterologe Hauttransplantation an die Lippe  |
| 25.4X.20 ↔ Radikale Glossektomie, transmandibulärer Zugang, n.n.bez.  | 27.56.40 ↔ Grossflächig heterologe Hauttransplantation an die Lippe   |
| 25.4X.21 ↔ Radikale Glossektomie, transmandibulärer Zugang, ohne Rekonstruktion   | 27.56.50 ↔ Kleinflächige homologe Hauttransplantation an die Lippe  |
| 25.4X.22 ↔ Radikale Glossektomie, transmandibulärer Zugang, Rekonstruktion mit lokaler Schleimhaut                                    | 27.56.60 ↔ Grossflächig homologe Hauttransplantation an die Lippe   |
| 25.4X.23 ↔ Radikale Glossektomie, transmandibulärer Zugang, Rekonstruktion mit myokutanem Lappen                                      | 27.56.99 ↔ Sonstiges Hauttransplantat an Lippe und Mund, sonstige   |
| 25.4X.24 ↔ Radikale Glossektomie, transmandibulärer Zugang, Rekonstruktion mit freiem mikrovaskulär-anastomosierten Transplantat      | 27.57.11 ↔ Anbringen eines gestielten Fernlappens an Lippe und Mund   |
| 25.4X.29 ↔ Radikale Glossektomie, transmandibulärer Zugang, mit sonstiger Rekonstruktion  | 27.57.99 ↔ Anbringen eines gestielten oder freien Lappens an Lippe und Mund, sonstige   |
| 25.4X.30 ↔ Radikale Pelviglossektomie, transoraler Zugang, n.n.bez.   | 29.33.00 ↔ (Partielle) Pharyngektomie, n.n.bez.   |
| 25.4X.31 ↔ Radikale Pelviglossektomie, transoraler Zugang, ohne Rekonstruktion  | 29.33.10 ↔ Partielle Pharyngektomie, ohne Rekonstruktion  |
| 25.4X.32 ↔ Radikale Pelviglossektomie, transoraler Zugang, Rekonstruktion mit lokaler Schleimhaut                                     | 29.33.11 ↔ Partielle Pharyngektomie, Rekonstruktion mit gestieltem regionalen oder Fernlappen                                       |
| 25.4X.33 ↔ Radikale Pelviglossektomie, transoraler Zugang, Rekonstruktion mit myokutanem Lappen                                       | 29.33.20 ↔ Totale Pharyngektomie, Rekonstruktion mit gestieltem regionalen oder Fernlappen  |
| 25.4X.34 ↔ Radikale Pelviglossektomie, transoraler Zugang, Rekonstruktion mit freiem mikrovaskulär-anastomosierten Transplantat       | 29.33.99 ↔ (Partielle) Pharyngektomie, sonstige   |
| 25.4X.39 ↔ Radikale Pelviglossektomie, transoraler Zugang, mit sonstiger Rekonstruktion   | 29.4X.10 ↔ Plastische Rekonstruktion am Pharynx, mit lokaler Schleimhaut oder freiem Hautlappen                                     |
| 25.4X.40 ↔ Radikale Pelviglossektomie, transmandibulärer Zugang, n.n.bez.   | 29.4X.11 ↔ Plastische Rekonstruktion am Pharynx, mit gestieltem myokutanen Lappen   |
| 25.4X.41 ↔ Radikale Pelviglossektomie, transmandibulärer Zugang, ohne Rekonstruktion  | 29.4X.12 ↔ Plastische Rekonstruktion am Pharynx, mit mikrovaskulär anastomosiertem Transplantat, Darmtransplantat oder Magenhochzug |
| 25.4X.42 ↔ Radikale Pelviglossektomie, transmandibulärer Zugang, Rekonstruktion mit lokaler Schleimhaut                               | 29.4X.99 ↔ Plastische Rekonstruktion am Pharynx, sonstige   |
| 25.4X.43 ↔ Radikale Pelviglossektomie, transmandibulärer Zugang, Rekonstruktion mit myokutanem Lappen                                 | 30.1X.00 ↔ Hemilaryngektomie, n.n.bez.  |
| 25.4X.44 ↔ Radikale Pelviglossektomie, transmandibulärer Zugang, Rekonstruktion mit freiem mikrovaskulär-anastomosierten Transplantat | 30.1X.10 ↔ Hemilaryngektomie, supraglottisch horizontal   |
| 25.4X.49 ↔ Radikale Pelviglossektomie, transmandibulärer Zugang, mit sonstiger Rekonstruktion   | 30.1X.11 ↔ Hemilaryngektomie, supraglottisch mit Zungengrundresektion   |
| 25.4X.50 ↔ Radikale Pelviglossomandibulektomie, n.n.bez.  | 30.1X.99 ↔ Hemilaryngektomie, sonstige  |
| 25.4X.51 ↔ Radikale Pelviglossomandibulektomie, ohne Rekonstruktion   | 31.61 ↔ Naht einer Rissverletzung am Larynx   |
| 25.4X.52 ↔ Radikale Pelviglossomandibulektomie, Rekonstruktion mit lokaler Schleimhaut  | 31.62 ↔ Verschluss einer Larynxfistel   |
| 25.4X.53 ↔ Radikale Pelviglossomandibulektomie, Rekonstruktion mit myokutanem Lappen  | 31.63 ↔ Revision einer Laryngostomie  |
| 25.4X.54 ↔ Radikale Pelviglossomandibulektomie, Rekonstruktion mit freiem mikrovaskulär-anastomosierten Transplantat                  | 31.64 ↔ Versorgung einer Larynxfraktur  |
| 25.4X.59 ↔ Radikale Pelviglossomandibulektomie, mit sonstiger Rekonstruktion  | 31.71 ↔ Naht einer Rissverletzung an der Trachea  |
| 25.4X.99 ↔ Radikale Glossektomie, sonstige  | 31.73 ↔ Verschluss einer anderen trachealen Fistel  |
| 25.59.11 ↔ Reduktionsplastik der Zunge  | 38.01 ↔ Inzision von intrakraniellen Gefässen   |
| 27.32.00 ↔ Ausgedehnte Exzision oder Destruktion von Läsion oder Gewebe am knöchernen Gaumen, n.n.bez.                                | 38.31 ↔ Resektion von intrakraniellen Gefässen mit Anastomose   |
| 27.32.10 ↔ Totale transorale Exstirpation von Läsion oder Gewebe am knöchernen Gaumen   | 38.61 ↔ Sonstige Exzision von intrakraniellen Gefässen  |
|   | 38.81 ↔ Sonstiger chirurgischer Verschluss von intrakraniellen Gefässen   |
|   | 76.01 ↔ Sequestrektomie an Gesichtsschädelknochen   |
|   | 76.31.00 ↔ Partielle Mandibulektomie, n.n.bez.  |
|   | 76.31.10 ↔ Partielle Mandibulektomie ohne Rekonstruktion  |
|   | 76.31.21 ↔ Partielle Mandibulektomie, mit Kontinuitätsdurchtrennung und alloplastischer Rekonstruktion                              |
|   | 76.31.29 ↔ Partielle Mandibulektomie mit sonstiger Rekonstruktion   |
|   | 76.31.99 ↔ Partielle Mandibulektomie, sonstige  |
|   | 76.39.00 ↔ Partielle Ostektomie an anderen Gesichtsschädelknochen, n.n.bez.   |
|   | 76.39.10 ↔ Partielle Ostektomie an anderen Gesichtsschädelknochen, Rekonstruktion mit mikrovaskulär-anastomosiertem Transplantat    |



|  |   |
|--|---|
| 76.39.11 ↔ Partielle Ostektomie an anderen Gesichtsschädelknochen, Rekonstruktion von Weich- und Hartgewebe                        | 76.63.00 ↔ Osteoplastik [Osteotomie] am Corpus mandibulae, n.n.bez.   |
| 76.39.19 ↔ Partielle Ostektomie an anderen Gesichtsschädelknochen, sonstige Rekonstruktion   | 76.63.10 ↔ Osteoplastik [Osteotomie] im seitlichen Alveolarkambereich oder mit frontaler Kontinuitätsdurchtrennung der Mandibula ohne Distraction     |
| 76.39.99 ↔ Partielle Ostektomie an anderen Gesichtsschädelknochen, sonstige  | 76.63.11 ↔ Osteoplastik [Osteotomie] im frontalen Alveolarkambereich oder mit Kontinuitätsdurchtrennung am horizontalen Mandibulaast ohne Distraction |
| 76.41.00 ↔ Totale Mandibulektomie mit gleichzeitiger Rekonstruktion, n.n.bez.  | 76.63.12 ↔ Osteoplastik [Osteotomie] zur Kinnverlagerung ohne Distraction   |
| 76.41.10 ↔ Totale Mandibulektomie mit gleichzeitiger Rekonstruktion, Rekonstruktion mit mikrovaskulär-anastomosiertem Transplantat | 76.63.20 ↔ Verlagerung des Alveolarfortsatzes durch horizontale Distraction nach Osteotomie   |
| 76.41.99 ↔ Totale Mandibulektomie mit gleichzeitiger Rekonstruktion, sonstige  | 76.63.21 ↔ Verlagerung der Mandibula durch Distraction nach Osteotomie im horizontalen Mandibulaast   |
| 76.42 ↔ Sonstige totale Mandibulektomie  | 76.63.99 ↔ Osteoplastik [Osteotomie] am Corpus mandibulae, sonstige   |
| 76.43.00 ↔ Sonstige Rekonstruktion der Mandibula, n.n.bez.   | 76.67 ↔ Reduktionsgenioplastik  |
| 76.43.10 ↔ Sonstige Rekonstruktion der Mandibula mit mikrovaskulär-anastomosiertem Transplantat                                    | 76.68 ↔ Augmentationsgenioplastik   |
| 76.43.11 ↔ Einsetzen eines CAD-Implantats an Mandibula, zur plastischen Rekonstruktion eines einfachen Defekts                     | 76.69.10 ↔ Osteotomie zur Verlagerung des Mittelgesichts in der Le-Fort-II- oder Le-Fort-III-Ebene ohne Distraction                                   |
| 76.43.12 ↔ Einsetzen eines CAD-Implantats an Mandibula, zur plastischen Rekonstruktion eines grossen oder komplexen Defekts        | 76.69.20 ↔ Osteotomie zur Verlagerung des Mittelgesichts in der Le-Fort-II-Ebene mit Distraction  |
| 76.43.99 ↔ Sonstige Rekonstruktion der Mandibula, sonstige   | 76.69.21 ↔ Osteotomie zur Verlagerung des Mittelgesichts in der Le-Fort-II-Ebene, kombiniert mit anderer Osteotomie mit Distraction                   |
| 76.44.00 ↔ Totale Ostektomie an anderen Gesichtsschädelknochen mit gleichzeitiger Rekonstruktion, n.n.bez.                         | 76.69.30 ↔ Osteotomie zur Verlagerung des Mittelgesichts in der Le-Fort-III-Ebene mit Distraction   |
| 76.44.10 ↔ Totale Ostektomie an anderen Gesichtsschädelknochen, Rekonstruktion mit mikrovaskulär-anastomosiertem Transplantat      | 76.69.40 ↔ Osteotomie zur Verlagerung des Mittelgesichts in der Le-Fort-III-Ebene, kombiniert mit Le-Fort-I-Ebene mit Distraction                     |
| 76.44.11 ↔ Totale Ostektomie an anderen Gesichtsschädelknochen, Rekonstruktion mit nicht vaskularisiertem Transplantat             | 76.69.90 ↔ Sonstige Osteotomie zur Verlagerung des Mittelgesichts   |
| 76.44.19 ↔ Totale Ostektomie an anderen Gesichtsschädelknochen mit sonstiger Rekonstruktion  | 76.91.00 ↔ Knochentransplantat an Gesichtsschädelknochen, n.n.bez.  |
| 76.44.99 ↔ Totale Ostektomie an anderen Gesichtsschädelknochen mit gleichzeitiger Rekonstruktion, sonstige                         | 76.91.10 ↔ Transplantat an Gesichtsschädelknochen   |
| 76.45 ↔ Sonstige totale Ostektomie an anderen Gesichtsschädelknochen   | 76.91.11 ↔ Knochentransplantat an Gesichtsschädelknochen, gefässgestielt  |
| 76.46.00 ↔ Sonstige Rekonstruktion an anderen Gesichtsschädelknochen, n.n.bez.   | 76.91.99 ↔ Knochentransplantat an Gesichtsschädelknochen, sonstige  |
| 76.46.10 ↔ Sonstige Rekonstruktion an anderen Gesichtsschädelknochen mit mikrovaskulär-anastomosiertem Transplantat                | 76.92.20 ↔ Einsetzen von CAD-Implantat an Gesichtsschädel ohne Beteiligung des Hirnschädels, bis zu 2 Regionen  |
| 76.46.99 ↔ Sonstige Rekonstruktion an anderen Gesichtsschädelknochen, sonstige   | 76.92.21 ↔ Einsetzen von CAD-Implantat an Gesichtsschädel ohne Beteiligung des Hirnschädels, ab 3 Regionen  |
| 76.5X.00 ↔ Temporomandibuläre Arthroplastik, n.n.bez.  | 76.92.30 ↔ Einsetzen eines CAD-Implantats an Maxilla, zur plastischen Rekonstruktion eines einfachen Defekts  |
| 76.5X.10 ↔ Kondylektomie am Kiefergelenk mit Rekonstruktion  | 76.92.31 ↔ Einsetzen eines CAD-Implantats an Maxilla, zur plastischen Rekonstruktion eines grossen oder komplexen Defekts                             |
| 76.5X.19 ↔ Sonstige Kondylektomie am Kiefergelenk  | 86.7A.31 ↔ Verschiebe-Rotationsplastik, kleinflächig, am Kopf   |
| 76.5X.20 ↔ Diskoplastik am Kiefergelenk mit Rekonstruktion   | 86.7A.3D ↔ Verschiebe-Rotationsplastik, kleinflächig, am Fuss   |
| 76.5X.29 ↔ Sonstige Diskoplastik am Kiefergelenk   | 86.7A.3E ↔ Verschiebe-Rotationsplastik, kleinflächig, an anderer Lokalisation   |
| 76.5X.30 ↔ Exstirpation des Discus articularis am Kiefergelenk mit Rekonstruktion  | 86.7A.41 ↔ Verschiebe-Rotationsplastik, grossflächig, am Kopf   |
| 76.5X.39 ↔ Sonstige Exstirpation des Discus articularis am Kiefergelenk  | 86.7A.4D ↔ Verschiebe-Rotationsplastik, grossflächig, am Fuss   |
| 76.5X.40 ↔ Resektion am Tuberculum articulare des Kiefergelenks  | 86.7A.4E ↔ Verschiebe-Rotationsplastik, grossflächig, an anderer Lokalisation   |
| 76.5X.41 ↔ Plastische Rekonstruktion am Kiefergelenk   | 86.7A.51 ↔ Transpositionsplastik (VY), kleinflächig, am Kopf  |
| 76.5X.42 ↔ Gelenkstabilisierung (bewegungseinschränkend) des Kiefergelenks   | 86.7A.5D ↔ Transpositionsplastik (VY), kleinflächig, am Fuss  |
| 76.5X.50 ↔ Arthroskopische Entfernung eines freien Gelenkkörpers am Kiefergelenk   | 86.7A.5E ↔ Transpositionsplastik (VY), kleinflächig, an anderer Lokalisation  |
| 76.5X.59 ↔ Sonstige Entfernung eines freien Gelenkkörpers am Kiefergelenk  | 86.7A.61 ↔ Transpositionsplastik (VY), grossflächig, am Kopf  |
| 76.5X.60 ↔ Implantation einer Endoprothese am Kiefergelenk   | 86.7A.6D ↔ Transpositionsplastik (VY), grossflächig, am Fuss  |
| 76.5X.61 ↔ Wechsel einer Endoprothese am Kiefergelenk  | 86.7A.6E ↔ Transpositionsplastik (VY), grossflächig, an anderer Lokalisation  |
| 76.5X.90 ↔ Sonstige temporomandibuläre Arthroplastik oder Diskoplastik am Kiefergelenk   | 86.7A.71 ↔ Insellappenplastik, kleinflächig, am Kopf  |
| 76.5X.99 ↔ Temporomandibuläre Arthroplastik, sonstige  | 86.7A.7D ↔ Insellappenplastik, kleinflächig, am Fuss  |

|   |   |
|---|---|
| 86.7A.7E ↔ Insellappenplastik, kleinflächig, an anderer Lokalisation    | 86.7B.1C ↔ Gestielte regionale Lappenplastik, am Unterschenkel    |
| 86.7A.81 ↔ Insellappenplastik, grossflächig, am Kopf                    | 86.7B.1D ↔ Gestielte regionale Lappenplastik, am Fuss             |
| 86.7A.8D ↔ Insellappenplastik, grossflächig, am Fuss                    | 86.7C.11 ↔ Gestielte Fernlappenplastik, am Kopf                   |
| 86.7A.8E ↔ Insellappenplastik, grossflächig, an anderer Lokalisation    | 86.7C.12 ↔ Gestielte Fernlappenplastik, am Hals                   |
| 86.7B.11 ↔ Gestielte regionale Lappenplastik, am Kopf                   | 86.7C.13 ↔ Gestielte Fernlappenplastik, an Schulter und Axilla    |
| 86.7B.12 ↔ Gestielte regionale Lappenplastik, am Hals                   | 86.7C.14 ↔ Gestielte Fernlappenplastik, an Oberarm und Ellenbogen |
| 86.7B.13 ↔ Gestielte regionale Lappenplastik, an Schulter und Axilla    | 86.7C.15 ↔ Gestielte Fernlappenplastik, am Unterarm               |
| 86.7B.14 ↔ Gestielte regionale Lappenplastik, an Oberarm und Ellenbogen | 86.7C.17 ↔ Gestielte Fernlappenplastik, an Brustwand und Rücken   |
| 86.7B.15 ↔ Gestielte regionale Lappenplastik, am Unterarm               | 86.7C.18 ↔ Gestielte Fernlappenplastik, an Bauchregion und Leiste |
| 86.7B.17 ↔ Gestielte regionale Lappenplastik, an Brustwand und Rücken   | 86.7C.1A ↔ Gestielte Fernlappenplastik, am Gesäss                 |
| 86.7B.18 ↔ Gestielte regionale Lappenplastik, an Bauchregion und Leiste | 86.7C.1B ↔ Gestielte Fernlappenplastik, an Oberschenkel und Knie  |
| 86.7B.1A ↔ Gestielte regionale Lappenplastik, am Gesäss                 | 86.7C.1C ↔ Gestielte Fernlappenplastik, am Unterschenkel          |
| 86.7B.1B ↔ Gestielte regionale Lappenplastik, an Oberschenkel und Knie  | 86.7C.1D ↔ Gestielte Fernlappenplastik, am Fuss                   |

## Prozedur D25-2

|  |   |
|--|---|
| 92.20 ↔ Infusion von flüssigem Radioisotop   | 92.24.21 ↔ Teleradiotherapie mit Photonen, Linearbeschleuniger, ohne bildgestützte Einstellung, bis zu 2 Bestrahlungsfelder:          |
| 92.21.00 ↔ Oberflächenstrahlentherapie, n.n.bez.   | 92.24.22 ↔ Teleradiotherapie mit Photonen, Linearbeschleuniger, ohne bildgestützte Einstellung, mehr als 2 Bestrahlungsfelder         |
| 92.21.01 ↔ Oberflächenstrahlentherapie, bis zu 2 Bestrahlungsfelder  | 92.24.23 ↔ Teleradiotherapie mit Photonen, Linearbeschleuniger, ohne bildgestützte Einstellung, 3D-geplante Bestrahlung               |
| 92.21.02 ↔ Oberflächenstrahlentherapie, mehr als 2 Bestrahlungsfelder  | 92.24.24 ↔ Teleradiotherapie mit Photonen, Linearbeschleuniger, ohne bildgestützte Einstellung, intensitätsmodulierte Radiotherapie   |
| 92.22.00 ↔ Orthovoltstrahlentherapie, n.n.bez.   | 92.24.30 ↔ Teleradiotherapie mit Photonen, hochkomplexe Radiotherapie mit spezialisierter Ausstattung                                 |
| 92.22.01 ↔ Orthovoltstrahlentherapie, bis zu 2 Bestrahlungsfelder  | 92.25.00 ↔ Teleradiotherapie mit Elektronen, Linearbeschleuniger, n.n.bez.  |
| 92.22.02 ↔ Orthovoltstrahlentherapie, mehr als 2 Bestrahlungsfelder  | 92.25.01 ↔ Teleradiotherapie mit Elektronen, Linearbeschleuniger, Grossfeldbestrahlung  |
| 92.22.11 ↔ Intraoperative Röntgenstrahlentherapie, bis 300 kV  | 92.25.02 ↔ Teleradiotherapie mit Elektronen, Linearbeschleuniger, Halbkörperbestrahlung   |
| 92.22.12 ↔ Intraoperative Röntgenstrahlentherapie, 300 kV - < 1 MV   | 92.25.03 ↔ Teleradiotherapie mit Elektronen, Linearbeschleuniger, Ganzkörperbestrahlung   |
| 92.22.19 ↔ Intraoperative Röntgenstrahlentherapie, sonstige  | 92.25.04 ↔ Teleradiotherapie mit Elektronen, Linearbeschleuniger, Intraoperative Strahlentherapie                                     |
| 92.23.00 ↔ Hochvoltstrahlentherapie, n.n.bez.  | 92.25.09 ↔ Teleradiotherapie mit Elektronen, Linearbeschleuniger, sonstige  |
| 92.23.01 ↔ Telekobaltgerät bis zu 2 Bestrahlungsfelder   | 92.25.11 ↔ Teleradiotherapie mit Elektronen, Linearbeschleuniger, mit bildgestützter Einstellung                                      |
| 92.23.02 ↔ Telekobaltgerät 3 bis 4 Bestrahlungsfelder  | 92.25.12 ↔ Teleradiotherapie mit Elektronen, Linearbeschleuniger, mit bildgestützter Einstellung, bis zu 2 Bestrahlungsfelder         |
| 92.23.03 ↔ Telekobaltgerät mehr als 4 Bestrahlungsfelder oder 3D-geplante Bestrahlung  | 92.25.13 ↔ Teleradiotherapie mit Elektronen, Linearbeschleuniger, mit bildgestützter Einstellung, mehr als 2 Bestrahlungsfelder       |
| 92.23.08 ↔ Hochvoltstrahlentherapie, andere Isotope  | 92.25.14 ↔ Teleradiotherapie mit Elektronen, Linearbeschleuniger, mit bildgestützter Einstellung, 3D-geplante Bestrahlung             |
| 92.23.09 ↔ Telekobaltgerät, sonstige   | 92.25.15 ↔ Teleradiotherapie mit Elektronen, Linearbeschleuniger, mit bildgestützter Einstellung, intensitätsmodulierte Radiotherapie |
| 92.24.00 ↔ Teleradiotherapie mit Photonen, Linearbeschleuniger, n.n.bez.   | 92.25.21 ↔ Teleradiotherapie mit Elektronen, Linearbeschleuniger, ohne bildgestützte Einstellung, bis zu 2 Bestrahlungsfelder         |
| 92.24.01 ↔ Teleradiotherapie mit Photonen, Linearbeschleuniger, Grossfeldbestrahlung   | 92.25.22 ↔ Teleradiotherapie mit Elektronen, Linearbeschleuniger, ohne bildgestützte Einstellung, mehr als 2 Bestrahlungsfelder       |
| 92.24.02 ↔ Teleradiotherapie mit Photonen, Linearbeschleuniger, Halbkörperbestrahlung  |   |
| 92.24.03 ↔ Teleradiotherapie mit Photonen, Linearbeschleuniger, Ganzkörperbestrahlung  |   |
| 92.24.04 ↔ Teleradiotherapie mit Photonen, Linearbeschleuniger, Intraoperative Strahlentherapie  |   |
| 92.24.09 ↔ Teleradiotherapie mit Photonen, Linearbeschleuniger, sonstige   |   |
| 92.24.11 ↔ Teleradiotherapie mit Photonen, Linearbeschleuniger, mit bildgestützter Einstellung [IGRT], bis zu 2 Bestrahlungsfelder         |   |
| 92.24.12 ↔ Teleradiotherapie mit Photonen, Linearbeschleuniger, mit bildgestützter Einstellung [IGRT], mehr als 2 Bestrahlungsfelder       |   |
| 92.24.13 ↔ Teleradiotherapie mit Photonen, Linearbeschleuniger, mit bildgestützter Einstellung [IGRT], 3D-geplante Bestrahlung             |   |
| 92.24.14 ↔ Teleradiotherapie mit Photonen, Linearbeschleuniger, mit bildgestützter Einstellung [IGRT], intensitätsmodulierte Radiotherapie |   |

|  |   |
|--|---|
| 92.25.23 ↔ Teleradiotherapie mit Elektronen, Linearbeschleuniger, ohne bildgestützte Einstellung, 3D-geplante Bestrahlung  | 92.28.33 ↔ Endovaskuläre Brachytherapie mit Rhenium-188   |
| 92.25.24 ↔ Teleradiotherapie mit Elektronen, Linearbeschleuniger, ohne bildgestützte Einstellung, intensitätsmodulierte Radiotherapie                                    | 92.28.41 ↔ Radiojodtherapie bis 1,2 GBq I-131, ohne Gabe von rekombinantem Thyreotropin [rh-TSH]  |
| 92.26.00 ↔ Teleradiotherapie mit anderen Partikelstrahlen, n.n.bez.  | 92.28.42 ↔ Radiojodtherapie bis 1,2 GBq I-131, mit Gabe von rekombinantem Thyreotropin [rh-TSH]   |
| 92.26.99 ↔ Teleradiotherapie mit anderen Partikelstrahlen, sonstige  | 92.28.43 ↔ Radiojodtherapie über 1,2 bis unter 5 GBq I-131, ohne Gabe von rekombinantem Thyreotropin [rh-TSH]   |
| 92.27.00 ↔ Implantation oder Einsetzen radioaktiver Elemente (Brachytherapie mit umschlossenen Radionukliden), Körperoberfläche, sonstiger oder n.n.bez. Applikationsort | 92.28.44 ↔ Radiojodtherapie über 1,2 bis unter 5 GBq I-131, mit Gabe von rekombinantem Thyreotropin [rh-TSH]  |
| 92.27.10 ↔ Implantation oder Einsetzen radioaktiver Elemente (Brachytherapie mit umschlossenen Radionukliden), weibliche Geschlechtsorgane, n.n.bez.                     | 92.28.45 ↔ Radiojodtherapie mit 5 und mehr GBq I-131, ohne Gabe von rekombinantem Thyreotropin [rh-TSH]   |
| 92.27.11 ↔ Implantation oder Einsetzen radioaktiver Elemente (Brachytherapie mit umschlossenen Radionukliden), intrauterin   | 92.28.46 ↔ Radiojodtherapie mit 5 und mehr GBq I-131, mit Gabe von rekombinantem Thyreotropin [rh-TSH]  |
| 92.27.12 ↔ Implantation oder Einsetzen radioaktiver Elemente (Brachytherapie mit umschlossenen Radionukliden), intravaginal  | 92.28.51 ↔ Radioimmuntherapie mit 90Y-Ibritumomab-Tiuxetan, parenteral  |
| 92.27.13 ↔ Implantation oder Einsetzen radioaktiver Elemente (Brachytherapie mit umschlossenen Radionukliden), intrauterin und intravaginal kombiniert                   | 92.28.52 ↔ Radioimmuntherapie mit Jod 131 [I-131] Tositumomab, parenteral   |
| 92.27.21 ↔ Implantation oder Einsetzen radioaktiver Elemente (Brachytherapie mit umschlossenen Radionukliden), Körperoberfläche  | 92.28.53 ↔ Radioimmuntherapie mit sonstigen Antikörpern, parenteral   |
| 92.27.22 ↔ Implantation oder Einsetzen radioaktiver Elemente (Brachytherapie mit umschlossenen Radionukliden), intrakavitär  | 92.28.64 ↔ Radiorezeptorthherapie mit dem DOTA-konjugierten Somatostatin-Analagon TOC [Octreotide]  |
| 92.27.23 ↔ Implantation oder Einsetzen radioaktiver Elemente (Brachytherapie mit umschlossenen Radionukliden), intraluminal  | 92.28.65 ↔ Radiorezeptorthherapie mit dem DOTA-konjugierten Somatostatin-Analagon TATE [Octreotate]   |
| 92.27.30 ↔ Implantation oder Einsetzen radioaktiver Elemente (Brachytherapie mit umschlossenen Radionukliden), Gefäss n.n.bez.   | 92.28.66 ↔ Radiorezeptorthherapie mit Somatostatin-Antagonisten   |
| 92.27.31 ↔ Implantation oder Einsetzen radioaktiver Elemente (Brachytherapie mit umschlossenen Radionukliden), Koronargefäss   | 92.28.69 ↔ Radiotherapie mit kleinen Molekülen, sonstige  |
| 92.27.39 ↔ Implantation oder Einsetzen radioaktiver Elemente (Brachytherapie mit umschlossenen Radionukliden), sonstiges Gefäss  | 92.28.6B ↔ Radiorezeptorthherapie mit 177Lu-PSMA I&T [177Lu-ITG-PSMA-1]   |
| 92.27.40 ↔ Implantation oder Einsetzen radioaktiver Elemente (Brachytherapie mit umschlossenen Radionukliden), intraoperativ   | 92.28.6C ↔ Radiorezeptorthherapie mit sonstigen PSMA-Liganden   |
| 92.27.70 ↔ Radioaktive Moulagen, n.n.bez.  | 92.28.71 ↔ Gabe von Jod-131-MIBG [Metajodbenzylguanidin] parenteral   |
| 92.27.71 ↔ Radioaktive Moulagen, Konstruktion und Applikation von oberflächlichen radioaktiven Moulagen  | 92.29.00 ↔ Brachytherapie mit umschlossenen Radionukliden, n.n.bez.   |
| 92.27.72 ↔ Radioaktive Moulagen, Konstruktion und Applikation von nicht auf der Körperoberfläche verwendeten Applikatoren  | 92.29.09 ↔ Brachytherapie mit umschlossenen Radionukliden, sonstige   |
| 92.27.73 ↔ Radioaktive Moulagen, Konstruktion und Applikation von Augenapplikatoren  | 92.29.11 ↔ Interstitielle Brachytherapie mit Implantation von entfernbaren Strahlern in einer Ebene, niedrige Dosisleistung                               |
| 92.27.79 ↔ Radioaktive Moulagen, sonstige  | 92.29.12 ↔ Interstitielle Brachytherapie mit Implantation von entfernbaren Strahlern in einer Ebene, gepulste Dosisleistung [Pulsed dose rate]            |
| 92.28.00 ↔ Injektion, Instillation oder orale Gabe von Radioisotopen, n.n.bez.   | 92.29.13 ↔ Interstitielle Brachytherapie mit Implantation von entfernbaren Strahlern in einer Ebene, hohe Dosisleistung                                   |
| 92.28.09 ↔ Injektion, Instillation oder orale Gabe von Radioisotopen, sonstige   | 92.29.19 ↔ Interstitielle Brachytherapie mit Implantation von entfernbaren Strahlern in einer Ebene, sonstige   |
| 92.28.11 ↔ Therapie mit offenen Radionukliden bei Knochenmetastasen  | 92.29.21 ↔ Interstitielle Brachytherapie mit Volumenimplantation von entfernbaren Strahlern in mehreren Ebenen, niedrige Dosisleistung                    |
| 92.28.14 ↔ Instillation von offenen Radionukliden in Gelenke   | 92.29.22 ↔ Interstitielle Brachytherapie mit Volumenimplantation von entfernbaren Strahlern in mehreren Ebenen, gepulste Dosisleistung [Pulsed dose rate] |
| 92.28.24 ↔ Selektive intravaskuläre Radiochemoembolisation mit I-131-Lipiodol  | 92.29.23 ↔ Interstitielle Brachytherapie mit Volumenimplantation von entfernbaren Strahlern in mehreren Ebenen, hohe Dosisleistung                        |
| 92.28.25 ↔ Selektive intravaskuläre Radionuklidtherapie [SIRT] durch Embolisation von Yttrium-90-markierten Mikrosphären   | 92.29.24 ↔ Brachytherapie mit Implantation von entfernbaren Strahlern in mehreren Ebenen, hohe Dosisleistung, intraoperativ                               |
| 92.28.26 ↔ Selektive intravaskuläre Radionuklidtherapie [SIRT] durch Embolisation von Holmium-166 markierten Mikrosphären  | 92.29.29 ↔ Interstitielle Brachytherapie mit Volumenimplantation von entfernbaren Strahlern in mehreren Ebenen, sonstige                                  |
|  | 92.29.31 ↔ Interstitielle Brachytherapie mit Implantation von permanenten Strahlern, bis 10 Quellen   |
|  | 92.29.32 ↔ Interstitielle Brachytherapie mit Implantation von permanenten Strahlern, von 11 bis 15 Quellen  |
|  | 92.29.33 ↔ Interstitielle Brachytherapie mit Implantation von permanenten Strahlern, von 16 bis 20 Quellen  |

|   |   |
|---|---|
| 92.29.34 ↔ Interstitielle Brachytherapie mit Implantation von permanenten Strahlern, von 21 bis 25 Quellen      | 92.30.32 ↔ Stereotaktische Bestrahlung, einzeitig, extrazerebral, bildgestützte Einstellung   |
| 92.29.35 ↔ Interstitielle Brachytherapie mit Implantation von permanenten Strahlern, von 26 bis 30 Quellen      | 92.30.99 ↔ Stereotaktische Bestrahlung, einzeitig, sonstige   |
| 92.29.36 ↔ Interstitielle Brachytherapie mit Implantation von permanenten Strahlern, von 31 bis 35 Quellen      | 92.31.00 ↔ Radiochirurgie mit Photonen n.n.bez., zerebral   |
| 92.29.37 ↔ Interstitielle Brachytherapie mit Implantation von permanenten Strahlern, von 36 bis 40 Quellen      | 92.31.10 ↔ Radiochirurgie mit Photonen n.n.bez., extrazerebral  |
| 92.29.38 ↔ Interstitielle Brachytherapie mit Implantation von permanenten Strahlern, von 41 bis 45 Quellen      | 92.32.00 ↔ Mehrquellige Photon-Radiochirurgie, n.n.bez.   |
| 92.29.39 ↔ Interstitielle Brachytherapie mit Implantation von permanenten Strahlern, von 46 bis 50 Quellen      | 92.32.01 ↔ Mehrquellige Photon-Radiochirurgie, Gamma-knife  |
| 92.29.3A ↔ Interstitielle Brachytherapie mit Implantation von permanenten Strahlern, von 51 bis 55 Quellen      | 92.33.00 ↔ Teilchen-Radiochirurgie, n.n.bez.  |
| 92.29.3B ↔ Interstitielle Brachytherapie mit Implantation von permanenten Strahlern, von 56 bis 60 Quellen      | 92.33.01 ↔ Andere Hochvoltstrahlentherapie, stereotaktische Bestrahlung, einzeitig, zerebral  |
| 92.29.3C ↔ Interstitielle Brachytherapie mit Implantation von permanenten Strahlern, von 61 bis 65 Quellen      | 92.33.11 ↔ Andere Hochvoltstrahlentherapie, stereotaktische Bestrahlung, einzeitig, extrazerebral   |
| 92.29.3D ↔ Interstitielle Brachytherapie mit Implantation von permanenten Strahlern, von 66 bis 70 Quellen      | 92.39.00 ↔ Sonstige stereotaktische Radiochirurgie, n.n.bez.  |
| 92.29.3E ↔ Interstitielle Brachytherapie mit Implantation von permanenten Strahlern, von 71 und mehr Quellen    | 92.39.01 ↔ Andere Hochvoltstrahlentherapie, stereotaktische Bestrahlung, fraktioniert, zerebral, n.n.bez.   |
| 92.29.40 ↔ Brachytherapie mit Oberflächenapplikatoren, n.n.bez.   | 92.39.11 ↔ Andere Hochvoltstrahlentherapie, stereotaktische Bestrahlung, fraktioniert, extrazerebral, n.n.bez.                                      |
| 92.29.49 ↔ Brachytherapie mit Oberflächenapplikatoren, sonstige   | 92.39.20 ↔ Andere Hochvoltstrahlentherapie, stereotaktische Bestrahlung, fraktioniert, zerebral, intensitätsmodulierte Radiotherapie                |
| 92.29.51 ↔ Entfernung von umschlossenen Radionukliden oder inaktiven Applikatoren unter Anästhesie              | 92.39.21 ↔ Andere Hochvoltstrahlentherapie, stereotaktische Bestrahlung, fraktioniert, zerebral, intensitätsmodulierte Bogenbestrahlung [IMAT]      |
| 92.30.00 ↔ Stereotaktische Bestrahlung, einzeitig, n.n.bez.   | 92.39.22 ↔ Andere Hochvoltstrahlentherapie, stereotaktische Bestrahlung, fraktioniert, zerebral, bildgestützte Einstellung                          |
| 92.30.01 ↔ Stereotaktische Bestrahlung, einzeitig, zerebral, n.n.bez.   | 92.39.29 ↔ Andere Hochvoltstrahlentherapie, stereotaktische Bestrahlung, fraktioniert, zerebral, sonstige   |
| 92.30.02 ↔ Stereotaktische Bestrahlung, einzeitig, extrazerebral, n.n.bez.                                      | 92.39.30 ↔ Andere Hochvoltstrahlentherapie, stereotaktische Bestrahlung, fraktioniert, extrazerebral, intensitätsmodulierte Radiotherapie           |
| 92.30.20 ↔ Stereotaktische Bestrahlung, einzeitig, zerebral, intensitätsmodulierte Radiotherapie                | 92.39.31 ↔ Andere Hochvoltstrahlentherapie, stereotaktische Bestrahlung, fraktioniert, extrazerebral, intensitätsmodulierte Bogenbestrahlung [IMAT] |
| 92.30.21 ↔ Stereotaktische Bestrahlung, einzeitig, zerebral, intensitätsmodulierte Bogenbestrahlung [IMAT]      | 92.39.32 ↔ Andere Hochvoltstrahlentherapie, stereotaktische Bestrahlung, fraktioniert, extrazerebral, bildgestützte Einstellung                     |
| 92.30.22 ↔ Stereotaktische Bestrahlung, einzeitig, zerebral, bildgestützte Einstellung                          | 92.39.39 ↔ Andere Hochvoltstrahlentherapie, stereotaktische Bestrahlung, fraktioniert, extrazerebral, sonstige                                      |
| 92.30.30 ↔ Stereotaktische Bestrahlung, einzeitig, extrazerebral, intensitätsmodulierte Radiotherapie           | 92.41 ↔ Intraoperative Strahlentherapie mit Elektronen  |
| 92.30.31 ↔ Stereotaktische Bestrahlung, einzeitig, extrazerebral, intensitätsmodulierte Bogenbestrahlung [IMAT] |   |

### Prozedur D25-3

|   |  |
|---|--|
| 01.12.00 ↔ Offene Biopsie an den Hirnhäuten, n.n.bez.   | 01.24.16 ↔ Sonstige Kraniotomie, sonstige Drainage epiduraler Flüssigkeit oder aus sonstigen Gründen |
| 01.12.10 ↔ Stereotaktische offene Biopsie an den Hirnhäuten   | 01.24.20 ↔ Kraniotomie der Kalotte als Zugang, n.n.bez.  |
| 01.12.99 ↔ Offene Biopsie an den Hirnhäuten, sonstige   | 01.24.21 ↔ Bohrlochtrepanation der Kalotte als Zugang  |
| 01.14.00 ↔ Offene Biopsie am Gehirn, n.n.bez.   | 01.24.22 ↔ Stereotaktisch geführte Schädelöffnung über die Kalotte als Zugang                        |
| 01.14.10 ↔ Stereotaktische offene Biopsie am Gehirn   | 01.24.29 ↔ Kraniotomie der Kalotte als Zugang, sonstige  |
| 01.14.99 ↔ Offene Biopsie am Gehirn, sonstige   | 01.24.30 ↔ Zugang zur Schädelbasis, n.n.bez.   |
| 01.15 ↔ Biopsie am Schädel  | 01.24.31 ↔ Zugang zur Schädelbasis, transoral  |
| 01.21 ↔ Inzision und Drainage an den kranialen Sinus  | 01.24.32 ↔ Zugang zur Schädelbasis, transoral mit Spaltung des weichen Gaumens                       |
| 01.24.00 ↔ Sonstige Kraniotomie, n.n.bez.   | 01.24.33 ↔ Zugang zur Schädelbasis, transoral mit Spaltung des weichen sowie harten Gaumens          |
| 01.24.10 ↔ Sonstige Kraniotomie mit Dekompression   | 01.24.34 ↔ Zugang zur Schädelbasis, transsphenoidal  |
| 01.24.11 ↔ Sonstige Kraniotomie zur Entleerung eines epiduralen Hämatoms  | 01.24.35 ↔ Zugang zur Schädelbasis, transethmoidal   |
| 01.24.12 ↔ Sonstige Kraniotomie zur Entleerung eines epiduralen Empyems   | 01.24.36 ↔ Zugang zur Schädelbasis, transmastoidal   |
| 01.24.13 ↔ Sonstige Kraniotomie, Einlegen von alloplastischem Material oder Medikamententrägers in den Schädelknochen oder Epiduralraum | 01.24.37 ↔ Zugang zur Schädelbasis, translabyrinthär   |
| 01.24.14 ↔ Sonstige Kraniotomie, Entfernung von alloplastischem Material oder Medikamententrägers aus Schädelknochen oder Epiduralraum  | 01.24.38 ↔ Zugang zur Schädelbasis, transpyramidal   |
| 01.24.15 ↔ Sonstige Kraniotomie, Entfernung eines Fremdkörpers aus Schädelknochen oder Epiduralraum                                     | 01.24.39 ↔ Zugang zur Schädelbasis, sonstige   |
|   | 01.24.3A ↔ Zugang zur Schädelbasis, transkondylär  |
|   | 01.24.3B ↔ Zugang zur Schädelbasis, transorbital   |
|   | 01.24.3C ↔ Zugang zur Schädelbasis, mit Le-Fort-I-Osteotomie   |
|   | 01.24.3D ↔ Zugang zur Schädelbasis, transnasal-transcribiform  |
|   | 01.24.3E ↔ Zugang zur Schädelbasis, transnasal-transclival   |

|   |   |
|---|---|
| 01.24.3F ↔ Zugang zur Schädelbasis, transoral-transclival   | 01.51.10 ↔ Exzision von Tumorgewebe an den Hirnhäuten mit Präparation von infiltriertem Nachbargewebe   |
| 01.24.3G ↔ Zugang zur Schädelbasis, transnasal-transpterygoidal   | 01.51.19 ↔ Exzision von Läsion oder Gewebe an den Hirnhäuten, sonstige  |
| 01.24.99 ↔ Sonstige Kraniotomie, sonstige   | 01.51.21 ↔ Exzision von hirneigenem intrazerebralen Tumorgewebe   |
| 01.25.00 ↔ Sonstige Kraniektomie, n.n.bez.  | 01.51.22 ↔ Exzision von nicht hirneigenem intrazerebralen Tumorgewebe   |
| 01.25.10 ↔ Sonstige Kraniektomie mit Dekompression  | 01.51.29 ↔ Exzision von Läsion oder Gewebe am Gehirn, sonstige  |
| 01.25.11 ↔ Sonstige Kraniektomie zur Entleerung eines epiduralen Hämatoms   | 01.51.31 ↔ Destruktion von Läsion oder Gewebe an Hirnhäuten   |
| 01.25.12 ↔ Sonstige Kraniektomie zur Entleerung eines epiduralen Empyems  | 01.51.41 ↔ Destruktion von hirneigenem intrazerebralen Tumorgewebe  |
| 01.25.13 ↔ Sonstige Kraniektomie zur Entfernung eines Fremdkörpers aus Schädelknochen oder Epiduralraum   | 01.51.42 ↔ Destruktion von nicht hirneigenem intrazerebralen Tumorgewebe  |
| 01.25.14 ↔ Sonstige Kraniektomie mit Einlegen von alloplastischem Material oder eines Medikamententrägers in den Schädelknochen oder Epiduralraum                   | 01.51.49 ↔ Destruktion von Läsion oder Gewebe am Gehirn, sonstige   |
| 01.25.19 ↔ Sonstige Kraniektomie zur Drainage epiduraler Flüssigkeit oder aus sonstigen Gründen   | 01.52.00 ↔ Hemisphärektomie, n.n.bez.   |
| 01.25.20 ↔ Sonstige Kraniektomie, Rekraniotomie mit Einbringen einer Drainage   | 01.52.10 ↔ Hemisphärektomie, hirneigenes intrazerebrales Tumorgewebe  |
| 01.25.21 ↔ Sonstige Kraniektomie, Rekraniotomie zur Entfernung von alloplastischem Material oder eines Medikamententrägers aus dem Schädelknochen oder Epiduralraum | 01.52.11 ↔ Hemisphärektomie, nicht hirneigenes intrazerebrales Tumorgewebe  |
| 01.25.99 ↔ Sonstige Kraniektomie, sonstige  | 01.52.99 ↔ Hemisphärektomie, sonstige   |
| 01.26 ↔ Einsetzen und Ersetzen eines Katheters in die Schädelhöhle oder Hirngewebe  | 01.53.00 ↔ Lobektomie am Gehirn, n.n.bez.   |
| 01.28 ↔ Einsetzen von intrakraniellen Katheter(n) via Bohrloch(löcher)  | 01.53.10 ↔ Lobektomie am Gehirn, hirneigenes intrazerebrales Tumorgewebe  |
| 01.29.00 ↔ Revision ohne Ersatz von Katheter(n) aus Schädelhöhle oder Hirngewebe, n.n.bez.  | 01.53.11 ↔ Lobektomie am Gehirn, nicht hirneigenes intrazerebrales Tumorgewebe  |
| 01.29.10 ↔ Stereotaktische Revision ohne Ersatz von intrazerebralen Kathetern zur intraventrikulären Infusion   | 01.53.99 ↔ Lobektomie am Gehirn, sonstige   |
| 01.29.99 ↔ Revision ohne Ersatz von Katheter(n) aus Schädelhöhle oder Hirngewebe, sonstige  | 01.59 ↔ Sonstige Exzision und Destruktion an Gehirn und Hirnhäuten, sonstige  |
| 01.31.00 ↔ Inzision an den Hirnhäuten, n.n.bez.   | 01.6X.10 ↔ Exzision und Destruktion von Tumorgewebe an der Schädelbasis   |
| 01.31.10 ↔ Inzision an den Hirnhäuten zur Entleerung eines subduralen Hämatoms (Hygroms)  | 01.6X.11 ↔ Exzision und Destruktion von Tumorgewebe an der Kalotte  |
| 01.31.11 ↔ Inzision an den Hirnhäuten zur Entleerung eines subduralen Empyems   | 01.6X.20 ↔ Exzision und Destruktion vom sonstigem erkrankten Gewebe an der Schädelbasis   |
| 01.31.20 ↔ Inzision an den Hirnhäuten zur Drainage von subduraler und subarachnoidaler Flüssigkeit  | 01.6X.21 ↔ Exzision und Destruktion von sonstigem erkrankten Gewebe an der Kalotte  |
| 01.31.99 ↔ Inzision an den Hirnhäuten, sonstige   | 01.6X.22 ↔ Exzision und Destruktion von sonstigem erkrankten Gewebe an der Kalotte mit Hirnhäuten   |
| 01.39.00 ↔ Sonstige Inzision am Gehirn, n.n.bez.  | 02.01 ↔ Eröffnen einer Schädelnaht  |
| 01.39.10 ↔ Sonstige Inzision am Gehirn zur Entleerung eines intrazerebralen Hämatoms  | 02.02 ↔ Elevation von Frakturfragmenten vom Schädel   |
| 01.39.11 ↔ Sonstige Inzision am Gehirn zur Entleerung eines intrazerebralen Abszesses   | 02.03 ↔ Bildung eines Schädelknochenlappens   |
| 01.39.19 ↔ Sonstige Inzision am Gehirn, Entleerung von sonstiger intrazerebraler Flüssigkeit  | 02.04.00 ↔ Knochentransplantation an den Schädel, n.n.bez.  |
| 01.39.20 ↔ Sonstige Inzision am Gehirn, Stereotaktische Entleerung eines intrakraniellen Hämatoms   | 02.04.10 ↔ Knochentransplantation an den Schädel, Schädeldach   |
| 01.39.21 ↔ Sonstige Inzision am Gehirn, Stereotaktische Entleerung eines intrakraniellen Abszesses  | 02.04.99 ↔ Knochentransplantation an den Schädel, sonstige  |
| 01.39.29 ↔ Sonstige Inzision am Gehirn, Stereotaktische Entleerung sonstiger intrakranieller Flüssigkeit  | 02.05.00 ↔ Einsetzen einer Schädelknochenplatte, n.n.bez.   |
| 01.39.30 ↔ Sonstige Inzision am Gehirn, Entfernung eines intrazerebralen Fremdkörpers   | 02.05.10 ↔ Einsetzen eines CAD-Implantats an Hirnschädel ohne Beteiligung des Gesichtsschädels, einfacher Defekt                                    |
| 01.39.40 ↔ Anlegen einer externen Drainage am Liquorsystem (z. B. ventrikulär, zisternal, subdural)   | 02.05.41 ↔ Wiedereinsetzen einer autologen Schädelknochenplatte   |
| 01.39.41 ↔ Anlegen eines Reservoirs am Liquorsystem (z. B. ventrikulär, zisternal, subdural)  | 02.05.99 ↔ Einsetzen einer Schädelknochenplatte, sonstige   |
| 01.39.42 ↔ Entfernen eines Reservoirs am Liquorsystem (z. B. ventrikulär, zisternal, subdural)  | 02.06.00 ↔ Sonstige Osteoplastik am Schädel, n.n.bez.   |
| 01.39.99 ↔ Sonstige Inzision am Gehirn, sonstige  | 02.06.10 ↔ Frontorbitale Kranioplastik zur Verlagerung  |
| 01.41 ↔ Operationen am Thalamus   | 02.06.20 ↔ Rekonstruktion des Hirnschädels ohne Beteiligung des Gesichtsschädels, mit einfachem Implantat (Knochenzement, alloplastisches Material) |
| 01.42 ↔ Operationen am Globus pallidum  | 02.06.30 ↔ Rekonstruktion von Hirn- und Gesichtsschädel, mit einfachem Implantat (Knochenzement, alloplastisches Material)                          |
| 01.51.00 ↔ Exzision und Destruktion von Läsion oder Gewebe an Gehirn und Hirnhäuten, n.n.bez.   | 02.06.99 ↔ Sonstige Osteoplastik am Schädel, sonstige   |
|   | 02.07 ↔ Entfernen einer Schädelknochenplatte  |
|   | 02.11 ↔ Einfache Naht an der Dura mater des Gehirns   |
|   | 02.12.00 ↔ Sonstige Rekonstruktion an den Hirnhäuten, n.n.bez.  |
|   | 02.12.10 ↔ Sonstige Rekonstruktion an den Hirnhäuten ohne Kranioplastik   |
|   | 02.12.20 ↔ Sonstige Rekonstruktion an den Hirnhäuten mit Kranioplastik  |

|            |   |            |   |
|------------|---|------------|---|
| 02.12.21 ↔ | Sonstige Duraplastik mit Kranioplastik an der Konvexität  | 02.99.14 ↔ | Stereotaktische Implantation, Revision oder Wechsel von intrazerebralen Kathetern zur intraventrikulären Infusion |
| 02.12.22 ↔ | Sonstige Duraplastik mit Kranioplastik am kraniozervikalen Übergang   | 02.99.20 ↔ | Umwandlung eines Liquorshunts (oder Hirnwasserableitung) in eine Mehrfachableitung                                |
| 02.12.31 ↔ | Duraplastik an der Frontobasis mit gestieltem Lappen  | 02.99.29 ↔ | Sonstige Revision und Entfernung von Liquorableitungen  |
| 02.12.99 ↔ | Sonstige Rekonstruktion an den Hirnhäuten, sonstige   | 02.99.30 ↔ | Implantation oder Wechsel einer intrakraniellen Messsonde   |
| 02.13 ↔    | Ligatur eines Gefäßes der Hirnhäute   | 02.99.31 ↔ | Revision ohne Ersatz einer intrakraniellen Messsonde  |
| 02.14 ↔    | Exzision am Plexus chorioideus  | 02.99.40 ↔ | Implantation oder Wechsel einer Neuroprothese   |
| 02.2 ↔     | Ventrikulostomie  | 02.99.41 ↔ | Revision ohne Ersatz einer Neuroprothese  |
| 02.31 ↔    | Ventrikelshunt zu Strukturen in Kopf und Hals   | 02.99.50 ↔ | Implantation und Entfernung eines Katheter-Ballon-Systems zur intrazerebralen Brachytherapie                      |
| 02.32 ↔    | Ventrikelshunt zum Kreislaufsystem  | 02.99.90 ↔ | Sonstige stereotaktische Operationen an Schädel, Gehirn und Hirnhäuten  |
| 02.33 ↔    | Ventrikelshunt zur Thoraxhöhle  | 04.01.00 ↔ | Exzision eines Akustikusneurinoms, n.n.bez.   |
| 02.34 ↔    | Ventrikelshunt zu Bauchhöhle und Bauchorganen   | 04.01.10 ↔ | Exzision eines Akustikusneurinoms durch Kraniotomie   |
| 02.35 ↔    | Ventrikelshunt zum Harnwegssystem   | 04.01.11 ↔ | Exzision eines Akustikusneurinoms, translabyrinthärer Zugang  |
| 02.39 ↔    | Sonstige Operationen zum Einrichten einer Ventrikeldrainage   | 04.01.99 ↔ | Exzision eines Akustikusneurinoms, sonstige   |
| 02.41.00 ↔ | Spülung und Exploration eines Ventrikelshunts, n.n.bez.   | 04.76 ↔    | Plastische Rekonstruktion einer alten traumatischen Verletzung an kranialen und peripheren Nerven                 |
| 02.41.10 ↔ | Spülung und Exploration eines Ventrikelshunts, zentraler Teil   | 04.79.09 ↔ | Sonstige Neuroplastik, sonstige   |
| 02.41.20 ↔ | Spülung und Exploration eines Ventrikelshunts, peripherer Teil  | 04.79.10 ↔ | Transplantation sowie Transposition eines extrakraniellen Hirnnerven mit epineuraler Naht                         |
| 02.41.99 ↔ | Spülung und Exploration eines Ventrikelshunts, sonstige   | 04.79.11 ↔ | Transplantation sowie Transposition des Plexus brachialis mit epineuraler Naht                                    |
| 02.42.00 ↔ | Ersetzen eines Ventrikelshunts, n.n.bez.  | 04.79.12 ↔ | Transplantation sowie Transposition von Nerven der Schulter mit epineuraler Naht                                  |
| 02.42.10 ↔ | Ersetzen eines Ventrikelshunts, zentraler Teil  | 04.79.13 ↔ | Transplantation sowie Transposition eines Nerven des Armes und der Hand mit epineuraler Naht                      |
| 02.42.20 ↔ | Ersetzen eines Ventrikelshunts, peripherer Teil   | 04.79.14 ↔ | Transplantation sowie Transposition von Nerven des Rumpfes und der unteren Extremität mit epineuraler Naht        |
| 02.42.99 ↔ | Ersetzen eines Ventrikelshunts, sonstige  | 04.79.19 ↔ | Transplantation sowie Transposition eines sonstigen Nervens mit epineuraler Naht                                  |
| 02.43 ↔    | Entfernen eines Ventrikelshunts   | 04.79.20 ↔ | Transplantation sowie Transposition eines Nerven mit interfazikulärer Naht  |
| 02.91 ↔    | Lösung von kortikalen Adhäsionen  | 04.79.21 ↔ | Transplantation sowie Transposition eines extrakraniellen Hirnnerven mit interfazikulärer Naht                    |
| 02.92 ↔    | Plastische Rekonstruktion am Gehirn   | 04.79.22 ↔ | Transplantation sowie Transposition des Plexus brachialis mit interfazikulärer Naht                               |
| 02.93.30 ↔ | Implantation oder Wechsel der Elektroden zur intrakraniellen Neurostimulation, n.n.bez.   | 04.79.23 ↔ | Transplantation sowie Transposition von Nerven der Schulter mit interfazikulärer Naht                             |
| 02.93.31 ↔ | Implantation oder Wechsel von temporären Mikroelektroden zur monolokulären Ableitung und Stimulation  | 04.79.24 ↔ | Transplantation sowie Transposition eines Nerven des Armes und der Hand mit interfazikulärer Naht                 |
| 02.93.32 ↔ | Implantation oder Wechsel von temporären Mikroelektroden zur multilokulären Ableitung und Stimulation   | 04.79.25 ↔ | Transplantation sowie Transposition von Nerven des Rumpfes und der unteren Extremität mit interfazikulärer Naht   |
| 02.93.33 ↔ | Implantation oder Wechsel von permanenten Mikroelektroden zur monolokulären Ableitung und Stimulation   | 04.79.29 ↔ | Transplantation sowie Transposition eines sonstigen Nerven mit interfazikulärer Naht                              |
| 02.93.34 ↔ | Implantation oder Wechsel von permanenten Mikroelektroden zur multilokulären Ableitung und Stimulation  | 07.62 ↔    | Partielle Exzision an der Hypophyse, transsphenoidaler Zugang   |
| 02.93.39 ↔ | Implantation oder Wechsel der Elektroden zur intrakraniellen Neurostimulation, sonstige   | 07.65 ↔    | Totale Exzision der Hypophyse, transsphenoidaler Zugang   |
| 02.93.40 ↔ | Revision ohne Ersatz der Elektroden zur intrakraniellen Neurostimulation, n.n.bez.  | 16.51.00 ↔ | Exenteration der Orbita mit Entfernen benachbarter Strukturen, n.n.bez.   |
| 02.93.41 ↔ | Revision ohne Ersatz der Elektroden zur intrakraniellen Neurostimulation, stereotaktisch, permanentes Einzelelektrodensystem zur Dauerstimulation | 16.51.00 ↔ | Exenteration der Orbita mit Entfernen benachbarter Strukturen, n.n.bez.   |
| 02.93.42 ↔ | Revision ohne Ersatz der Elektroden zur intrakraniellen Neurostimulation, stereotaktisch, permanentes Mehrelektrodensystem zur Dauerstimulation   | 16.51.10 ↔ | Exenteration der Orbita mit Entfernen benachbarter Strukturen, mit Erhalt der Lidhaut                             |
| 02.93.49 ↔ | Revision ohne Ersatz der Elektroden zur intrakraniellen Neurostimulation, sonstige  | 16.51.10 ↔ | Exenteration der Orbita mit Entfernen benachbarter Strukturen, mit Erhalt der Lidhaut                             |
| 02.93.51 ↔ | Entfernen der Elektroden zur intrakraniellen Neurostimulation   | 16.51.11 ↔ | Exenteration der Orbita mit Entfernen benachbarter Strukturen, ohne Erhalt der Lidhaut                            |
| 02.99.10 ↔ | Stereotaktische Eingriffe am Liquorsystem   | 16.51.11 ↔ | Exenteration der Orbita mit Entfernen benachbarter Strukturen, ohne Erhalt der Lidhaut                            |
| 02.99.11 ↔ | Stereotaktische Implantation und Explantation von radioaktivem Material als selbstständiger Eingriff  |            |   |
| 02.99.12 ↔ | Stereotaktische Implantation von Gewebe an Schädel, Gehirn und Hirnhäuten   |            |   |
| 02.99.13 ↔ | Stereotaktische Instillation von Medikamenten als selbstständiger Eingriff  |            |   |

|   |   |
|---|---|
| 16.51.99 ↔ Exenteration der Orbita mit Entfernen benachbarter Strukturen, sonstige                          | 25.2X.14 ↔ Partielle Glossektomie, transoraler Zugang, Rekonstruktion mit freiem mikrovaskulär-anastomosierten Transplantat       |
| 16.51.99 ↔ Exenteration der Orbita mit Entfernen benachbarter Strukturen, sonstige                          | 25.2X.19 ↔ Partielle Glossektomie, transoraler Zugang, mit sonstiger Rekonstruktion   |
| 16.52.00 ↔ Exenteration der Orbita mit therapeutischem Entfernen von Orbitaknochen, n.n.bez.                | 25.2X.20 ↔ Partielle Glossektomie, transmandibulärer Zugang, n.n.bez.   |
| 16.52.00 ↔ Exenteration der Orbita mit therapeutischem Entfernen von Orbitaknochen, n.n.bez.                | 25.2X.21 ↔ Partielle Glossektomie, transmandibulärer Zugang, ohne Rekonstruktion  |
| 16.52.10 ↔ Exenteration der Orbita mit therapeutischem Entfernen von Orbitaknochen, mit Erhalt der Lidhaut  | 25.2X.22 ↔ Partielle Glossektomie, transmandibulärer Zugang, Rekonstruktion mit lokaler Schleimhaut                               |
| 16.52.10 ↔ Exenteration der Orbita mit therapeutischem Entfernen von Orbitaknochen, mit Erhalt der Lidhaut  | 25.2X.23 ↔ Partielle Glossektomie, transmandibulärer Zugang, Rekonstruktion mit myokutanem Lappen                                 |
| 16.52.11 ↔ Exenteration der Orbita mit therapeutischem Entfernen von Orbitaknochen, ohne Erhalt der Lidhaut | 25.2X.24 ↔ Partielle Glossektomie, transmandibulärer Zugang, Rekonstruktion mit freiem mikrovaskulär-anastomosierten Transplantat |
| 16.52.11 ↔ Exenteration der Orbita mit therapeutischem Entfernen von Orbitaknochen, ohne Erhalt der Lidhaut | 25.2X.29 ↔ Partielle Glossektomie, transmandibulärer Zugang, mit sonstiger Rekonstruktion   |
| 16.52.99 ↔ Exenteration der Orbita mit therapeutischem Entfernen von Orbitaknochen, sonstige                | 25.2X.30 ↔ Pelviglossektomie, transoraler Zugang, n.n.bez.  |
| 16.52.99 ↔ Exenteration der Orbita mit therapeutischem Entfernen von Orbitaknochen, sonstige                | 25.2X.31 ↔ Pelviglossektomie, transoraler Zugang, ohne Rekonstruktion   |
| 16.59.00 ↔ Sonstige Exenteration der Orbita, n.n.bez.   | 25.2X.32 ↔ Pelviglossektomie, transoraler Zugang, Rekonstruktion mit lokaler Schleimhaut  |
| 16.59.00 ↔ Sonstige Exenteration der Orbita, n.n.bez.   | 25.2X.33 ↔ Pelviglossektomie, transoraler Zugang, Rekonstruktion mit myokutanem Lappen  |
| 16.59.10 ↔ Sonstige Exenteration der Orbita, mit Erhalt der Lidhaut   | 25.2X.34 ↔ Pelviglossektomie, transoraler Zugang, Rekonstruktion mit freiem mikrovaskulär-anastomosierten Transplantat            |
| 16.59.10 ↔ Sonstige Exenteration der Orbita, mit Erhalt der Lidhaut   | 25.2X.39 ↔ Pelviglossektomie, transoraler Zugang, mit sonstiger Rekonstruktion  |
| 16.59.11 ↔ Sonstige Exenteration der Orbita, ohne Erhalt der Lidhaut  | 25.2X.40 ↔ Pelviglossektomie, transmandibulärer Zugang, n.n.bez.  |
| 16.59.11 ↔ Sonstige Exenteration der Orbita, ohne Erhalt der Lidhaut  | 25.2X.41 ↔ Pelviglossektomie, transmandibulärer Zugang, ohne Rekonstruktion   |
| 16.59.99 ↔ Sonstige Exenteration der Orbita, sonstige   | 25.2X.42 ↔ Pelviglossektomie, transmandibulärer Zugang, Rekonstruktion mit lokaler Schleimhaut                                    |
| 16.59.99 ↔ Sonstige Exenteration der Orbita, sonstige   | 25.2X.43 ↔ Pelviglossektomie, transmandibulärer Zugang, Rekonstruktion mit myokutanem Lappen                                      |
| 21.72 ↔ Offene Reposition einer Nasenfraktur  | 25.2X.44 ↔ Pelviglossektomie, transmandibulärer Zugang, Rekonstruktion mit freiem mikrovaskulär-anastomosierten Transplantat      |
| 22.79.00 ↔ Sonstige Rekonstruktion eines Sinus paranasales, n.n.bez.  | 25.2X.49 ↔ Pelviglossektomie, transmandibulärer Zugang, mit sonstiger Rekonstruktion  |
| 22.79.10 ↔ Rekonstruktion des Os frontale   | 25.2X.50 ↔ Pelviglossomandibulektomie, n.n.bez.   |
| 22.79.11 ↔ Rekonstruktion oder Kranialisierung einer Wand des Sinus frontalis                               | 25.2X.51 ↔ Pelviglossomandibulektomie, ohne Rekonstruktion  |
| 22.79.19 ↔ Sonstige Rekonstruktion eines Sinus paranasales, sonstige  | 25.2X.52 ↔ Pelviglossomandibulektomie, Rekonstruktion mit lokaler Schleimhaut   |
| 24.2X.10 ↔ Gingivaplastik mit Transplantat oder Implantat   | 25.2X.53 ↔ Pelviglossomandibulektomie, Rekonstruktion mit myokutanem Lappen   |
| 24.2X.99 ↔ Gingivaplastik, sonstige   | 25.2X.54 ↔ Pelviglossomandibulektomie, Rekonstruktion mit freiem mikrovaskulär-anastomosierten Transplantat                       |
| 24.4X.00 ↔ Exzision einer Zahnläsion am Kiefer, n.n.bez.  | 25.2X.59 ↔ Pelviglossomandibulektomie, mit sonstiger Rekonstruktion   |
| 24.4X.10 ↔ Exzision einer Zahnläsion am Kiefer mit Eröffnung von Kieferhöhle oder Nasenboden                | 25.3X.00 ↔ Vollständige Glossektomie, n.n.bez.  |
| 24.4X.11 ↔ Exzision einer Zahnläsion am Kiefer mit Nervendarstellung  | 25.3X.09 ↔ Vollständige Glossektomie, sonstige  |
| 24.4X.99 ↔ Exzision einer Zahnläsion am Kiefer, sonstige  | 25.3X.10 ↔ Vollständige Glossektomie, transoraler Zugang, n.n.bez.  |
| 24.5X.00 ↔ Alveoloplastik, n.n.bez.   | 25.3X.11 ↔ Vollständige Glossektomie, transoraler Zugang, ohne Rekonstruktion   |
| 24.5X.10 ↔ Alveoloplastik mit Transplantat  | 25.3X.12 ↔ Vollständige Glossektomie, transoraler Zugang, Rekonstruktion mit lokaler Schleimhaut                                  |
| 24.5X.99 ↔ Alveoloplastik, sonstige   | 25.3X.13 ↔ Vollständige Glossektomie, transoraler Zugang, Rekonstruktion mit myokutanem Lappen                                    |
| 24.91.10 ↔ Vestibulumplastik  | 25.3X.14 ↔ Vollständige Glossektomie, transoraler Zugang, Rekonstruktion mit freiem mikrovaskulär-anastomosierten Transplantat    |
| 24.91.11 ↔ Mundbodensenkung   | 25.3X.19 ↔ Vollständige Glossektomie, transoraler Zugang, mit sonstiger Rekonstruktion  |
| 24.91.99 ↔ Extension oder Vertiefung des Sulcus buccolabialis oder lingualis, sonstige                      | 25.3X.20 ↔ Vollständige Glossektomie, transmandibulärer Zugang, n.n.bez.  |
| 25.02 ↔ Offene Biopsie an der Zunge   |   |
| 25.1 ↔ Exzision oder Destruktion von Läsion oder Gewebe an der Zunge  |   |
| 25.2X.00 ↔ Partielle Glossektomie, n.n.bez.   |   |
| 25.2X.09 ↔ Partielle Glossektomie, sonstige   |   |
| 25.2X.10 ↔ Partielle Glossektomie, transoraler Zugang, n.n.bez.   |   |
| 25.2X.11 ↔ Partielle Glossektomie, transoraler Zugang, ohne Rekonstruktion                                  |   |
| 25.2X.12 ↔ Partielle Glossektomie, transoraler Zugang, Rekonstruktion mit lokaler Schleimhaut               |   |
| 25.2X.13 ↔ Partielle Glossektomie, transoraler Zugang, Rekonstruktion mit myokutanem Lappen                 |   |

|   |   |
|---|---|
| 25.3X.21 ↔ Vollständige Glossektomie, transmandibulärer Zugang, ohne Rekonstruktion   | 25.4X.24 ↔ Radikale Glossektomie, transmandibulärer Zugang, Rekonstruktion mit freiem mikrovaskulär-anastomosierten Transplantat      |
| 25.3X.22 ↔ Vollständige Glossektomie, transmandibulärer Zugang, Rekonstruktion mit lokaler Schleimhaut                                    | 25.4X.29 ↔ Radikale Glossektomie, transmandibulärer Zugang, mit sonstiger Rekonstruktion  |
| 25.3X.23 ↔ Vollständige Glossektomie, transmandibulärer Zugang, Rekonstruktion mit myokutanem Lappen                                      | 25.4X.30 ↔ Radikale Pelviglossektomie, transoraler Zugang, n.n.bez.   |
| 25.3X.24 ↔ Vollständige Glossektomie, transmandibulärer Zugang, Rekonstruktion mit freiem mikrovaskulär-anastomosierten Transplantat      | 25.4X.31 ↔ Radikale Pelviglossektomie, transoraler Zugang, ohne Rekonstruktion  |
| 25.3X.29 ↔ Vollständige Glossektomie, transmandibulärer Zugang, mit sonstiger Rekonstruktion  | 25.4X.32 ↔ Radikale Pelviglossektomie, transoraler Zugang, Rekonstruktion mit lokaler Schleimhaut                                     |
| 25.3X.30 ↔ Vollständige Pelviglossektomie, transoraler Zugang, n.n.bez.   | 25.4X.33 ↔ Radikale Pelviglossektomie, transoraler Zugang, Rekonstruktion mit myokutanem Lappen                                       |
| 25.3X.31 ↔ Vollständige Pelviglossektomie, transoraler Zugang, ohne Rekonstruktion  | 25.4X.34 ↔ Radikale Pelviglossektomie, transoraler Zugang, Rekonstruktion mit freiem mikrovaskulär-anastomosierten Transplantat       |
| 25.3X.32 ↔ Vollständige Pelviglossektomie, transoraler Zugang, Rekonstruktion mit lokaler Schleimhaut                                     | 25.4X.39 ↔ Radikale Pelviglossektomie, transoraler Zugang, mit sonstiger Rekonstruktion   |
| 25.3X.33 ↔ Vollständige Pelviglossektomie, transoraler Zugang, Rekonstruktion mit myokutanem Lappen                                       | 25.4X.40 ↔ Radikale Pelviglossektomie, transmandibulärer Zugang, n.n.bez.   |
| 25.3X.34 ↔ Vollständige Pelviglossektomie, transoraler Zugang, Rekonstruktion mit freiem mikrovaskulär-anastomosierten Transplantat       | 25.4X.41 ↔ Radikale Pelviglossektomie, transmandibulärer Zugang, ohne Rekonstruktion  |
| 25.3X.39 ↔ Vollständige Pelviglossektomie, transoraler Zugang, mit sonstiger Rekonstruktion   | 25.4X.42 ↔ Radikale Pelviglossektomie, transmandibulärer Zugang, Rekonstruktion mit lokaler Schleimhaut                               |
| 25.3X.40 ↔ Vollständige Pelviglossektomie, transmandibulärer Zugang, n.n.bez.   | 25.4X.43 ↔ Radikale Pelviglossektomie, transmandibulärer Zugang, Rekonstruktion mit myokutanem Lappen                                 |
| 25.3X.41 ↔ Vollständige Pelviglossektomie, transmandibulärer Zugang, ohne Rekonstruktion  | 25.4X.44 ↔ Radikale Pelviglossektomie, transmandibulärer Zugang, Rekonstruktion mit freiem mikrovaskulär-anastomosierten Transplantat |
| 25.3X.42 ↔ Vollständige Pelviglossektomie, transmandibulärer Zugang, Rekonstruktion mit lokaler Schleimhaut                               | 25.4X.49 ↔ Radikale Pelviglossektomie, transmandibulärer Zugang, mit sonstiger Rekonstruktion   |
| 25.3X.43 ↔ Vollständige Pelviglossektomie, transmandibulärer Zugang, Rekonstruktion mit myokutanem Lappen                                 | 25.4X.50 ↔ Radikale Pelviglossomandibulektomie, n.n.bez.  |
| 25.3X.44 ↔ Vollständige Pelviglossektomie, transmandibulärer Zugang, Rekonstruktion mit freiem mikrovaskulär-anastomosierten Transplantat | 25.4X.51 ↔ Radikale Pelviglossomandibulektomie, ohne Rekonstruktion   |
| 25.3X.49 ↔ Vollständige Pelviglossektomie, transmandibulärer Zugang, mit sonstiger Rekonstruktion   | 25.4X.52 ↔ Radikale Pelviglossomandibulektomie, Rekonstruktion mit lokaler Schleimhaut  |
| 25.3X.50 ↔ Vollständige Pelviglossomandibulektomie, n.n.bez.  | 25.4X.53 ↔ Radikale Pelviglossomandibulektomie, Rekonstruktion mit myokutanem Lappen  |
| 25.3X.51 ↔ Vollständige Pelviglossomandibulektomie, ohne Rekonstruktion   | 25.4X.54 ↔ Radikale Pelviglossomandibulektomie, Rekonstruktion mit freiem mikrovaskulär-anastomosierten Transplantat                  |
| 25.3X.52 ↔ Vollständige Pelviglossomandibulektomie, Rekonstruktion mit lokaler Schleimhaut  | 25.4X.59 ↔ Radikale Pelviglossomandibulektomie, mit sonstiger Rekonstruktion  |
| 25.3X.53 ↔ Vollständige Pelviglossomandibulektomie, Rekonstruktion mit myokutanem Lappen  | 25.4X.99 ↔ Radikale Glossektomie, sonstige  |
| 25.3X.54 ↔ Vollständige Pelviglossomandibulektomie, Rekonstruktion mit freiem mikrovaskulär-anastomosierten Transplantat                  | 25.59.00 ↔ Sonstige Zungenrekonstruktion und Zungenplastik, n.n.bez.  |
| 25.3X.59 ↔ Vollständige Pelviglossomandibulektomie, mit sonstiger Rekonstruktion  | 25.59.10 ↔ Plastische Rekonstruktion der Zunge, n.n.bez.  |
| 25.4X.00 ↔ Radikale Glossektomie, n.n.bez.  | 25.59.11 ↔ Reduktionsplastik der Zunge  |
| 25.4X.10 ↔ Radikale Glossektomie, transoraler Zugang, n.n.bez.  | 25.59.99 ↔ Sonstige Zungenrekonstruktion und Zungenplastik, sonstige  |
| 25.4X.11 ↔ Radikale Glossektomie, transoraler Zugang, ohne Rekonstruktion   | 25.93 ↔ Lösung von Adhäsion an der Zunge  |
| 25.4X.12 ↔ Radikale Glossektomie, transoraler Zugang, Rekonstruktion mit lokaler Schleimhaut  | 25.94 ↔ Sonstige Glossotomie  |
| 25.4X.13 ↔ Radikale Glossektomie, transoraler Zugang, Rekonstruktion mit myokutanem Lappen  | 27.1 ↔ Inzision am Gaumen   |
| 25.4X.14 ↔ Radikale Glossektomie, transoraler Zugang, Rekonstruktion mit freiem mikrovaskulär-anastomosierten Transplantat                | 27.21.20 ↔ Offene Biopsie (mit Inzision) am knöchernen Gaumen   |
| 25.4X.19 ↔ Radikale Glossektomie, transoraler Zugang, mit sonstiger Rekonstruktion  | 27.22.20 ↔ Offene Biopsie (mit Inzision) an Uvula und weichem Gaumen  |
| 25.4X.20 ↔ Radikale Glossektomie, transmandibulärer Zugang, n.n.bez.  | 27.24.20 ↔ Offene Biopsie (mit Inzision) an Wangenschleimhaut, Mundboden und sonstigen Strukturen in der Mundhöhle                    |
| 25.4X.21 ↔ Radikale Glossektomie, transmandibulärer Zugang, ohne Rekonstruktion   | 27.24.99 ↔ Biopsie in der Mundhöhle, an nicht bezeichneter Struktur, sonstige   |
| 25.4X.22 ↔ Radikale Glossektomie, transmandibulärer Zugang, Rekonstruktion mit lokaler Schleimhaut  | 27.31.00 ↔ Lokale Exzision oder Destruktion von Läsion oder Gewebe am knöchernen Gaumen, n.n.bez.                                     |
| 25.4X.23 ↔ Radikale Glossektomie, transmandibulärer Zugang, Rekonstruktion mit myokutanem Lappen  | 27.31.10 ↔ Lokale Exzision von Läsion oder Gewebe am knöchernen Gaumen  |
|   | 27.31.20 ↔ Partielle Exzision von Läsion oder Gewebe am knöchernen Gaumen   |
|   | 27.31.30 ↔ Destruktion von Läsion oder Gewebe am knöchernen Gaumen  |



|            |  |            |  |
|------------|--|------------|--|
| 27.31.99 ↔ | Lokale Exzision oder Destruktion von Läsion oder Gewebe am knöchernen Gaumen, sonstige             | 27.56.30 ↔ | Kleinflächige heterologe Hauttransplantation an die Lippe  |
| 27.32.00 ↔ | Ausgedehnte Exzision oder Destruktion von Läsion oder Gewebe am knöchernen Gaumen, n.n.bez.        | 27.56.30 ↔ | Kleinflächige heterologe Hauttransplantation an die Lippe  |
| 27.32.00 ↔ | Ausgedehnte Exzision oder Destruktion von Läsion oder Gewebe am knöchernen Gaumen, n.n.bez.        | 27.56.40 ↔ | Grossflächig heterologe Hauttransplantation an die Lippe   |
| 27.32.00 ↔ | Ausgedehnte Exzision oder Destruktion von Läsion oder Gewebe am knöchernen Gaumen, n.n.bez.        | 27.56.40 ↔ | Grossflächig heterologe Hauttransplantation an die Lippe   |
| 27.32.10 ↔ | Totale transorale Exstirpation von Läsion oder Gewebe am knöchernen Gaumen                         | 27.56.50 ↔ | Kleinflächige homologe Hauttransplantation an die Lippe  |
| 27.32.10 ↔ | Totale transorale Exstirpation von Läsion oder Gewebe am knöchernen Gaumen                         | 27.56.50 ↔ | Kleinflächige homologe Hauttransplantation an die Lippe  |
| 27.32.10 ↔ | Totale transorale Exstirpation von Läsion oder Gewebe am knöchernen Gaumen                         | 27.56.60 ↔ | Grossflächig homologe Hauttransplantation an die Lippe   |
| 27.32.11 ↔ | Radikale transmandibuläre Exzision [En-bloc-Resektion] von Läsion oder Gewebe am knöchernen Gaumen | 27.56.60 ↔ | Grossflächig homologe Hauttransplantation an die Lippe   |
| 27.32.11 ↔ | Radikale transmandibuläre Exzision [En-bloc-Resektion] von Läsion oder Gewebe am knöchernen Gaumen | 27.56.99 ↔ | Sonstiges Hauttransplantat an Lippe und Mund, sonstige   |
| 27.32.11 ↔ | Radikale transmandibuläre Exzision [En-bloc-Resektion] von Läsion oder Gewebe am knöchernen Gaumen | 27.56.99 ↔ | Sonstiges Hauttransplantat an Lippe und Mund, sonstige   |
| 27.32.11 ↔ | Radikale transmandibuläre Exzision [En-bloc-Resektion] von Läsion oder Gewebe am knöchernen Gaumen | 27.57.11 ↔ | Anbringen eines gestielten Fernlappens an Lippe und Mund   |
| 27.32.12 ↔ | Radikale transfazial Exzision [En-bloc-Resektion] von Läsion oder Gewebe am knöchernen Gaumen      | 27.57.99 ↔ | Anbringen eines gestielten oder freien Lappens an Lippe und Mund, sonstige   |
| 27.32.12 ↔ | Radikale transfazial Exzision [En-bloc-Resektion] von Läsion oder Gewebe am knöchernen Gaumen      | 27.58 ↔    | Revision eines gestielten oder freien Lappens oder freien Hauttransplantates an Lippe und Mund                           |
| 27.32.12 ↔ | Radikale transfazial Exzision [En-bloc-Resektion] von Läsion oder Gewebe am knöchernen Gaumen      | 27.59.20 ↔ | Kleinflächige Weichteildeckung durch kultivierte Keratinozyten an der Lippe  |
| 27.32.99 ↔ | Ausgedehnte Exzision oder Destruktion von Läsion oder Gewebe am knöchernen Gaumen, sonstige        | 27.59.21 ↔ | Grossflächige Weichteildeckung durch kultivierte Keratinozyten an der Lippe  |
| 27.32.99 ↔ | Ausgedehnte Exzision oder Destruktion von Läsion oder Gewebe am knöchernen Gaumen, sonstige        | 27.59.30 ↔ | Kleinflächige temporäre Weichteildeckung durch Kombination mehrerer Verfahren an der Lippe                               |
| 27.32.99 ↔ | Ausgedehnte Exzision oder Destruktion von Läsion oder Gewebe am knöchernen Gaumen, sonstige        | 27.59.31 ↔ | Grossflächige temporäre Weichteildeckung durch Kombination mehrerer Verfahren an der Lippe                               |
| 27.42 ↔    | Ausgedehnte Exzision einer Läsion an der Lippe   | 27.59.41 ↔ | Sonstige plastische Rekonstruktion an Lippe und Mund mit gestieltem Fernlappen   |
| 27.43.00 ↔ | Sonstige Exzision von Läsion oder Gewebe an der Lippe, n.n.bez.                                    | 27.59.60 ↔ | Einsetzen eines Gewebeexpanders an der Lippe   |
| 27.43.10 ↔ | Sonstige Exzision von Läsion oder Gewebe an der Lippe, lokale Exzision                             | 27.59.99 ↔ | Sonstige plastische Rekonstruktion an Lippe und Mund, sonstige   |
| 27.43.99 ↔ | Sonstige Exzision von Läsion oder Gewebe an der Lippe, sonstige                                    | 27.71 ↔    | Inzision an der Uvula  |
| 27.44.00 ↔ | Radikale Exzision einer Läsion an der Lippe, n.n.bez.  | 27.72 ↔    | Exzision an der Uvula  |
| 27.44.11 ↔ | Radikale Exzision einer Hautläsion der Lippe ohne Transplantation oder Transposition von Haut      | 27.79 ↔    | Operationen an der Uvula, sonstige   |
| 27.44.20 ↔ | Radikale Exzision einer Hautläsion der Lippe mit Transplantation oder Transposition von Haut       | 27.99 ↔    | Sonstige Operationen an Mundhöhle und Gesicht, sonstige  |
| 27.44.99 ↔ | Radikale Exzision einer Läsion an der Lippe, sonstige  | 29.33.00 ↔ | (Partielle) Pharyngektomie, n.n.bez.   |
| 27.49.00 ↔ | Sonstige Exzision in der Mundhöhle, n.n.bez.   | 29.33.10 ↔ | Partielle Pharyngektomie, ohne Rekonstruktion  |
| 27.49.10 ↔ | Exzision an der Wange  | 29.33.99 ↔ | (Partielle) Pharyngektomie, sonstige   |
| 27.49.11 ↔ | Exzision am Mundboden  | 29.4X.10 ↔ | Plastische Rekonstruktion am Pharynx, mit lokaler Schleimhaut oder freiem Hautlappen                                     |
| 27.49.99 ↔ | Sonstige Exzision in der Mundhöhle, sonstige   | 29.4X.11 ↔ | Plastische Rekonstruktion am Pharynx, mit gestieltem myokutanen Lappen   |
| 27.54.00 ↔ | Plastische Rekonstruktion einer (angeborenen) Lippenspalte, n.n.bez.                               | 29.4X.12 ↔ | Plastische Rekonstruktion am Pharynx, mit mikrovaskulär anastomosiertem Transplantat, Darmtransplantat oder Magenhochzug |
| 27.54.99 ↔ | Plastische Rekonstruktion einer (angeborenen) Lippenspalte, sonstige                               | 29.4X.99 ↔ | Plastische Rekonstruktion am Pharynx, sonstige   |
| 27.55.00 ↔ | Vollhauttransplantat an Lippe und Mund, n.n.bez.   | 30.1X.00 ↔ | Hemilaryngektomie, n.n.bez.  |
| 27.55.10 ↔ | Kleinflächiges Vollhauttransplantat an Lippe und Mund  | 30.1X.10 ↔ | Hemilaryngektomie, supraglottisch horizontal   |
| 27.55.20 ↔ | Grossflächiges Vollhauttransplantat an Lippe und Mund  | 30.1X.11 ↔ | Hemilaryngektomie, supraglottisch mit Zungengrundresektion   |
| 27.55.99 ↔ | Vollhauttransplantat an Lippe und Mund, sonstige   | 30.1X.99 ↔ | Hemilaryngektomie, sonstige  |
| 27.56.10 ↔ | Kleinflächiges Spalthauttransplantat an Lippe und Mund   | 30.29.00 ↔ | Sonstige partielle Laryngektomie, n.n.bez.   |
| 27.56.10 ↔ | Kleinflächiges Spalthauttransplantat an Lippe und Mund   | 30.29.10 ↔ | Cricohyoidoepiglottopexie [CHEP]   |
| 27.56.20 ↔ | Grossflächiges Spalthauttransplantat an Lippe und Mund   | 30.29.11 ↔ | Cricohyoidopexie [CHP]   |
| 27.56.20 ↔ | Grossflächiges Spalthauttransplantat an Lippe und Mund   | 30.29.20 ↔ | Partielle Larynx-Pharynx-Resektion   |
| 27.56.20 ↔ | Grossflächiges Spalthauttransplantat an Lippe und Mund   | 30.29.21 ↔ | Partielle Laryngektomie frontale (Huet)  |
|            |  | 30.29.22 ↔ | Partielle Laryngektomie frontolaterale (Leroux-Robert)   |
|            |  | 30.29.30 ↔ | Arytenoidektomie   |
|            |  | 30.29.99 ↔ | Sonstige partielle Laryngektomie, sonstige   |
|            |  | 31.1 ‡↔    | Temporäre Tracheostomie  |
|            |  | 31.21 ‡↔   | Mediastinale Tracheostomie   |

|             |   |            |   |
|-------------|---|------------|---|
| 31.29 ‡↔    | Permanente Tracheostomie, sonstige  | 76.39.10 ↔ | Partielle Ostektomie an anderen Gesichtsschädelknochen, Rekonstruktion mit mikrovaskulär-anastomosiertem Transplantat   |
| 31.69.10 ↔  | Laryngoplastik, n.n.bez.  | 76.39.11 ↔ | Partielle Ostektomie an anderen Gesichtsschädelknochen, Rekonstruktion von Weich- und Hartgewebe                        |
| 31.69.11 ↔  | Medialisierung Laryngoplastik, n.n.bez.   | 76.39.19 ↔ | Partielle Ostektomie an anderen Gesichtsschädelknochen, sonstige Rekonstruktion   |
| 31.69.12 ↔  | Medialisierung Laryngoplastik, Thyroplastik Typ I   | 76.39.99 ↔ | Partielle Ostektomie an anderen Gesichtsschädelknochen, sonstige  |
| 31.69.14 ↔  | Medialisierung Laryngoplastik, externer Zugang  | 76.41.00 ↔ | Totale Mandibulektomie mit gleichzeitiger Rekonstruktion, n.n.bez.  |
| 31.69.20 ↔  | Erweiterungsplastik der Glottis (endolaryngeal)   | 76.41.10 ↔ | Totale Mandibulektomie mit gleichzeitiger Rekonstruktion, Rekonstruktion mit mikrovaskulär-anastomosiertem Transplantat |
| 31.69.30 ↔  | Cricothyroidopexie  | 76.41.99 ↔ | Totale Mandibulektomie mit gleichzeitiger Rekonstruktion, sonstige  |
| 31.69.31 ↔  | Arytenoidopexie   | 76.42 ↔    | Sonstige totale Mandibulektomie   |
| 31.69.40 ↔  | Konstruktion / Revision einer Neoglottis  | 76.43.00 ↔ | Sonstige Rekonstruktion der Mandibula, n.n.bez.   |
| 31.69.41 ↔  | Plastische Rekonstruktion des Larynx  | 76.43.10 ↔ | Sonstige Rekonstruktion der Mandibula mit mikrovaskulär-anastomosiertem Transplantat                                    |
| 31.69.42 ↔  | Plastische Rekonstruktion einer Stimmlippe  | 76.43.11 ↔ | Einsetzen eines CAD-Implantats an Mandibula, zur plastischen Rekonstruktion eines einfachen Defekts                     |
| 31.69.99 ↔  | Sonstige plastische Rekonstruktion am Larynx, sonstige                                      | 76.43.99 ↔ | Sonstige Rekonstruktion der Mandibula, sonstige   |
| 31.79.10 ‡↔ | Erweiterungsplastik eines Tracheostoma  | 76.44.00 ↔ | Totale Ostektomie an anderen Gesichtsschädelknochen mit gleichzeitiger Rekonstruktion, n.n.bez.                         |
| 38.01 ↔     | Inzision von intrakraniellen Gefässen   | 76.44.10 ↔ | Totale Ostektomie an anderen Gesichtsschädelknochen, Rekonstruktion mit mikrovaskulär-anastomosiertem Transplantat      |
| 38.31 ↔     | Resektion von intrakraniellen Gefässen mit Anastomose                                       | 76.44.11 ↔ | Totale Ostektomie an anderen Gesichtsschädelknochen, Rekonstruktion mit nicht vaskularisiertem Transplantat             |
| 38.61 ↔     | Sonstige Exzision von intrakraniellen Gefässen  | 76.44.19 ↔ | Totale Ostektomie an anderen Gesichtsschädelknochen mit sonstiger Rekonstruktion  |
| 38.81 ↔     | Sonstiger chirurgischer Verschluss von intrakraniellen Gefässen                             | 76.44.99 ↔ | Totale Ostektomie an anderen Gesichtsschädelknochen mit gleichzeitiger Rekonstruktion, sonstige                         |
| 40.41.10 ↔  | Selektive (funktionelle) Neck dissection, supraomohyoid (Region I-III)                      | 76.45 ↔    | Sonstige totale Ostektomie an anderen Gesichtsschädelknochen  |
| 40.41.10 ↔  | Selektive (funktionelle) Neck dissection, supraomohyoid (Region I-III)                      | 76.46.00 ↔ | Sonstige Rekonstruktion an anderen Gesichtsschädelknochen, n.n.bez.   |
| 40.41.11 ↔  | Selektive (funktionelle) Neck dissection, lateral (Region II-IV)                            | 76.46.10 ↔ | Sonstige Rekonstruktion an anderen Gesichtsschädelknochen mit mikrovaskulär-anastomosiertem Transplantat                |
| 40.41.11 ↔  | Selektive (funktionelle) Neck dissection, lateral (Region II-IV)                            | 76.46.99 ↔ | Sonstige Rekonstruktion an anderen Gesichtsschädelknochen, sonstige   |
| 40.41.12 ↔  | Selektive (funktionelle) Neck dissection, anterolateral (Region I-IV)                       | 76.5X.00 ↔ | Temporomandibuläre Arthroplastik, n.n.bez.  |
| 40.41.12 ↔  | Selektive (funktionelle) Neck dissection, anterolateral (Region I-IV)                       | 76.5X.00 ↔ | Temporomandibuläre Arthroplastik, n.n.bez.  |
| 40.41.13 ↔  | Selektive (funktionelle) Neck dissection, posterolateral (Region II-V)                      | 76.5X.10 ↔ | Kondylektomie am Kiefergelenk mit Rekonstruktion  |
| 40.41.13 ↔  | Selektive (funktionelle) Neck dissection, posterolateral (Region II-V)                      | 76.5X.10 ↔ | Kondylektomie am Kiefergelenk mit Rekonstruktion  |
| 40.41.14 ↔  | Selektive (funktionelle) Neck dissection, central (Region VI)                               | 76.5X.19 ↔ | Sonstige Kondylektomie am Kiefergelenk  |
| 40.41.14 ↔  | Selektive (funktionelle) Neck dissection, central (Region VI)                               | 76.5X.19 ↔ | Sonstige Kondylektomie am Kiefergelenk  |
| 40.41.20 ↔  | Radikale Neck dissection (inkl. modifiziert)  | 76.5X.20 ↔ | Diskoplastik am Kiefergelenk mit Rekonstruktion   |
| 40.41.20 ↔  | Radikale Neck dissection (inkl. modifiziert)  | 76.5X.20 ↔ | Diskoplastik am Kiefergelenk mit Rekonstruktion   |
| 40.41.21 ↔  | Erweiterte radikale Neck dissection   | 76.5X.29 ↔ | Sonstige Diskoplastik am Kiefergelenk   |
| 40.41.21 ↔  | Erweiterte radikale Neck dissection   | 76.5X.29 ↔ | Sonstige Diskoplastik am Kiefergelenk   |
| 40.41.99 ↔  | Radikale Neck dissection, sonstige  | 76.5X.30 ↔ | Exstirpation des Discus articularis am Kiefergelenk mit Rekonstruktion  |
| 40.41.99 ↔  | Radikale Neck dissection, sonstige  | 76.5X.30 ↔ | Exstirpation des Discus articularis am Kiefergelenk mit Rekonstruktion  |
| 76.01 ↔     | Sequestrektomie an Gesichtsschädelknochen   | 76.5X.39 ↔ | Sonstige Exstirpation des Discus articularis am Kiefergelenk  |
| 76.09.10 ↔  | Reosteotomie nach Frakturposition   | 76.5X.39 ↔ | Sonstige Exstirpation des Discus articularis am Kiefergelenk  |
| 76.2X.00 ↔  | Lokale Exzision oder Destruktion von Läsion und Gewebe an Gesichtsschädelknochen, n.n.bez.  | 76.5X.40 ↔ | Resektion am Tuberculum articulare des Kiefergelenks  |
| 76.2X.10 ↔  | Dekortikation eines Gesichtsschädelknochens   | 76.5X.40 ↔ | Resektion am Tuberculum articulare des Kiefergelenks  |
| 76.2X.11 ↔  | Exzision von periostalem Gewebe an Gesichtsschädelknochen                                   | 76.5X.41 ↔ | Plastische Rekonstruktion am Kiefergelenk   |
| 76.2X.12 ↔  | Abtragung (modellierende Osteotomie) an Gesichtsschädelknochen                              |            |   |
| 76.2X.20 ↔  | Destruktion von Läsion und Gewebe an Gesichtsschädelknochen                                 |            |   |
| 76.2X.31 ↔  | Knochenentnahme an Gesichtsschädelknochen zur Transplantation                               |            |   |
| 76.2X.99 ↔  | Lokale Exzision oder Destruktion von Läsion und Gewebe an Gesichtsschädelknochen, sonstige  |            |   |
| 76.31.00 ↔  | Partielle Mandibulektomie, n.n.bez.   |            |   |
| 76.31.10 ↔  | Partielle Mandibulektomie ohne Rekonstruktion   |            |   |
| 76.31.21 ↔  | Partielle Mandibulektomie, mit Kontinuitätsdurchtrennung und alloplastischer Rekonstruktion |            |   |
| 76.31.29 ↔  | Partielle Mandibulektomie mit sonstiger Rekonstruktion                                      |            |   |
| 76.31.99 ↔  | Partielle Mandibulektomie, sonstige   |            |   |
| 76.39.00 ↔  | Partielle Ostektomie an anderen Gesichtsschädelknochen, n.n.bez.                            |            |   |

|   |   |
|---|---|
| 76.5X.41 ↔ Plastische Rekonstruktion am Kiefergelenk  | 76.63.99 ↔ Osteoplastik [Osteotomie] am Corpus mandibulae, sonstige   |
| 76.5X.42 ↔ Gelenkstabilisierung (bewegungseinschränkend) des Kiefergelenks  | 76.64 ↔ Sonstige orthognathische Chirurgie an der Mandibula   |
| 76.5X.42 ↔ Gelenkstabilisierung (bewegungseinschränkend) des Kiefergelenks  | 76.65.00 ↔ Segmentale Osteoplastik [Osteotomie] der Maxilla, n.n.bez.   |
| 76.5X.50 ↔ Arthroskopische Entfernung eines freien Gelenkkörpers am Kiefergelenk  | 76.65.10 ↔ Segmentale Osteoplastik [Osteotomie] der Maxilla, ohne Distraction   |
| 76.5X.50 ↔ Arthroskopische Entfernung eines freien Gelenkkörpers am Kiefergelenk  | 76.65.20 ↔ Osteotomie der Maxilla im frontalen Alveolarkambereich, mit Distraction  |
| 76.5X.59 ↔ Sonstige Entfernung eines freien Gelenkkörpers am Kiefergelenk   | 76.65.21 ↔ Osteotomie der Maxilla im seitlichen Alveolarkambereich, mit Distraction   |
| 76.5X.59 ↔ Sonstige Entfernung eines freien Gelenkkörpers am Kiefergelenk   | 76.65.22 ↔ Osteotomie der Maxilla im frontalen und seitlichen Alveolarkambereich in mehreren Segmenten, mit Distraction             |
| 76.5X.60 ↔ Implantation einer Endoprothese am Kiefergelenk  | 76.65.99 ↔ Segmentale Osteoplastik [Osteotomie] der Maxilla, sonstige   |
| 76.5X.61 ↔ Wechsel einer Endoprothese am Kiefergelenk   | 76.66.00 ↔ Totale Osteoplastik [Osteotomie] der Maxilla, n.n.bez.   |
| 76.5X.90 ↔ Sonstige temporomandibuläre Arthroplastik oder Diskoplastik am Kiefergelenk  | 76.66.10 ↔ Totale Osteoplastik [Osteotomie] der Maxilla ohne Distraction  |
| 76.5X.90 ↔ Sonstige temporomandibuläre Arthroplastik oder Diskoplastik am Kiefergelenk  | 76.66.20 ↔ Osteotomie der Maxilla in der Le-Fort-I-Ebene in einem Stück mit Distraction   |
| 76.5X.99 ↔ Temporomandibuläre Arthroplastik, sonstige   | 76.66.21 ↔ Osteotomie der Maxilla in der Le-Fort-I-Ebene in zwei Stücken mit Distraction  |
| 76.5X.99 ↔ Temporomandibuläre Arthroplastik, sonstige   | 76.66.22 ↔ Osteotomie der Maxilla in der Le-Fort-I-Ebene in drei oder mehr Stücken mit Distraction                                  |
| 76.61.00 ↔ Geschlossene Osteoplastik [Osteotomie] am Ramus mandibulae, n.n.bez.   | 76.66.30 ↔ Plastische Rekonstruktion und Augmentation der Maxilla durch totale Auflagerungsplastik                                  |
| 76.61.10 ↔ Geschlossene Osteoplastik [Osteotomie] am Ramus mandibulae, ohne Distraction   | 76.66.99 ↔ Totale Osteoplastik [Osteotomie] der Maxilla, sonstige   |
| 76.61.20 ↔ Geschlossene Osteoplastik [Osteotomie] am Ramus mandibulae, mit Distraction  | 76.67 ↔ Reduktionsgenioplastik  |
| 76.61.99 ↔ Geschlossene Osteoplastik [Osteotomie] am Ramus mandibulae, sonstige   | 76.68 ↔ Augmentationsgenioplastik   |
| 76.62.00 ↔ Offene Osteoplastik [Osteotomie] am Ramus mandibulae, n.n.bez.   | 76.69.10 ↔ Osteotomie zur Verlagerung des Mittelgesichts in der Le-Fort-II- oder Le-Fort-III-Ebene ohne Distraction                 |
| 76.62.10 ↔ Offene Osteoplastik [Osteotomie] am Ramus mandibulae, ohne Distraction   | 76.69.10 ↔ Osteotomie zur Verlagerung des Mittelgesichts in der Le-Fort-II- oder Le-Fort-III-Ebene ohne Distraction                 |
| 76.62.20 ↔ Offene Osteoplastik [Osteotomie] am Ramus mandibulae, mit Distraction  | 76.69.20 ↔ Osteotomie zur Verlagerung des Mittelgesichts in der Le-Fort-II-Ebene mit Distraction                                    |
| 76.62.99 ↔ Offene Osteoplastik [Osteotomie] am Ramus mandibulae, sonstige   | 76.69.20 ↔ Osteotomie zur Verlagerung des Mittelgesichts in der Le-Fort-II-Ebene mit Distraction                                    |
| 76.63.00 ↔ Osteoplastik [Osteotomie] am Corpus mandibulae, n.n.bez.   | 76.69.21 ↔ Osteotomie zur Verlagerung des Mittelgesichts in der Le-Fort-II-Ebene, kombiniert mit anderer Osteotomie mit Distraction |
| 76.63.00 ↔ Osteoplastik [Osteotomie] am Corpus mandibulae, n.n.bez.   | 76.69.21 ↔ Osteotomie zur Verlagerung des Mittelgesichts in der Le-Fort-II-Ebene, kombiniert mit anderer Osteotomie mit Distraction |
| 76.63.10 ↔ Osteoplastik [Osteotomie] im seitlichen Alveolarkambereich oder mit frontaler Kontinuitätsdurchtrennung der Mandibula ohne Distraction     | 76.69.30 ↔ Osteotomie zur Verlagerung des Mittelgesichts in der Le-Fort-III-Ebene mit Distraction                                   |
| 76.63.10 ↔ Osteoplastik [Osteotomie] im seitlichen Alveolarkambereich oder mit frontaler Kontinuitätsdurchtrennung der Mandibula ohne Distraction     | 76.69.30 ↔ Osteotomie zur Verlagerung des Mittelgesichts in der Le-Fort-III-Ebene mit Distraction                                   |
| 76.63.11 ↔ Osteoplastik [Osteotomie] im frontalen Alveolarkambereich oder mit Kontinuitätsdurchtrennung am horizontalen Mandibulaast ohne Distraction | 76.69.40 ↔ Osteotomie zur Verlagerung des Mittelgesichts in der Le-Fort-III-Ebene, kombiniert mit Le-Fort-I-Ebene mit Distraction   |
| 76.63.11 ↔ Osteoplastik [Osteotomie] im frontalen Alveolarkambereich oder mit Kontinuitätsdurchtrennung am horizontalen Mandibulaast ohne Distraction | 76.69.40 ↔ Osteotomie zur Verlagerung des Mittelgesichts in der Le-Fort-III-Ebene, kombiniert mit Le-Fort-I-Ebene mit Distraction   |
| 76.63.12 ↔ Osteoplastik [Osteotomie] zur Kinnverlagerung ohne Distraction   | 76.69.90 ↔ Sonstige Osteotomie zur Verlagerung des Mittelgesichts   |
| 76.63.12 ↔ Osteoplastik [Osteotomie] zur Kinnverlagerung ohne Distraction   | 76.70 ↔ Reposition einer Gesichtsschädelfraktur, n.n.bez.   |
| 76.63.20 ↔ Verlagerung des Alveolarfortsatzes durch horizontale Distraction nach Osteotomie   | 76.72 ↔ Offene Reposition einer Jochbein- und Jochbogenfraktur  |
| 76.63.20 ↔ Verlagerung des Alveolarfortsatzes durch horizontale Distraction nach Osteotomie   | 76.74 ↔ Offene Reposition einer Maxillafraktur  |
| 76.63.21 ↔ Verlagerung der Mandibula durch Distraction nach Osteotomie im horizontalen Mandibulaast   | 76.76.00 ↔ Offene Reposition einer Mandibulafraktur, n.n.bez.   |
| 76.63.21 ↔ Verlagerung der Mandibula durch Distraction nach Osteotomie im horizontalen Mandibulaast   | 76.76.10 ↔ Offene Reposition einer Einfachfraktur des Corpus mandibulae   |
| 76.63.99 ↔ Osteoplastik [Osteotomie] am Corpus mandibulae, sonstige   | 76.76.11 ↔ Offene Reposition einer Mehrfachfraktur des Corpus mandibulae  |

|            |   |            |   |
|------------|---|------------|---|
| 76.76.20 ↔ | Offene Reposition (von aussen) einer Einfach- oder Mehrfachfraktur des Ramus mandibulae                         | 78.19.91 ↔ | Offene Reposition einer Fraktur sonstiger bezeichneter Knochen mit Knochenfixation durch Fixateur externe                         |
| 76.76.21 ↔ | Offene Reposition (transoral) einer Einfach- oder Mehrfachfraktur des Ramus mandibulae                          | 78.59.00 ↔ | Innere Knochenfixation ohne Reposition der Fraktur an anderen näher bezeichneten Knochen, ausser Gesichtsschädelknochen, n.n.bez. |
| 76.76.30 ↔ | Offene Reposition (transoral oder von aussen) einer Fraktur des Processus articularis mandibulae                | 78.59.90 ↔ | Revision von Osteosynthesematerial ohne Materialersatz an anderen näher bezeichneten Knochen, ausser Gesichtsschädelknochen       |
| 76.76.99 ↔ | Offene Reposition einer Mandibulafraktur, sonstige  | 78.59.99 ↔ | Innere Knochenfixation ohne Reposition der Fraktur an anderen näher bezeichneten Knochen, ausser Gesichtsschädelknochen, sonstige |
| 76.77.00 ↔ | Offene Reposition einer Processus alveolaris-Fraktur, n.n.bez.  | 84.53.00 ↔ | Implantation von interner Verlängerungsvorrichtung der Extremitäten mit kinetischer Traktion, n.n.bez.                            |
| 76.77.10 ↔ | Offene Reposition einer Processus alveolaris-Fraktur der Maxilla  | 84.53.10 ↔ | Implantation eines nicht motorisierten internen Verlängerungs- oder Knochentransportsystem  |
| 76.77.11 ↔ | Offene Reposition einer Processus alveolaris-Fraktur der Mandibula  | 84.53.11 ↔ | Implantation eines motorisierten internen Verlängerungs- oder Knochentransportsystem  |
| 76.77.99 ↔ | Offene Reposition einer Processus alveolaris-Fraktur, sonstige  | 84.53.99 ↔ | Implantation von interner Verlängerungsvorrichtung der Extremitäten mit kinetischer Traktion, sonstige                            |
| 76.78.11 ↔ | Endoskopische Reposition einer Stirnhöhlenvorderwandfraktur   | 84.54 ↔    | Implantation von sonstiger internen Verlängerungsvorrichtung der Extremitäten   |
| 76.78.20 ↔ | Geschlossene Reposition einer Orbitafraktur   | 86.41.11 ↔ | Radikale und grossflächige Exzision von Läsion oder Gewebe an Haut und Subkutangewebe, ohne primären Wundverschluss, am Kopf      |
| 76.78.21 ↔ | Endoskopische Reposition einer Orbitafraktur  | 86.41.12 ↔ | Radikale und grossflächige Exzision von Läsion oder Gewebe an Haut und Subkutangewebe, ohne primären Wundverschluss, am Hals      |
| 76.79.00 ↔ | Sonstige offene Reposition einer Gesichtsschädelfraktur, n.n.bez.   | 86.42.11 ↔ | Radikale und grossflächige Exzision von Läsion oder Gewebe an Haut und Subkutangewebe, mit primärem Wundverschluss, am Kopf       |
| 76.79.10 ↔ | Sonstige offene Reposition einer Fraktur des Orbitadaches   | 86.42.12 ↔ | Radikale und grossflächige Exzision von Läsion oder Gewebe an Haut und Subkutangewebe, mit primärem Wundverschluss, am Hals       |
| 76.79.11 ↔ | Sonstige offene Reposition einer Fraktur der lateralen Orbitawand   | 86.43.11 ↔ | Radikale und grossflächige Exzision von Läsion oder Gewebe an Haut und Subkutangewebe, mit plastischer Deckung, am Kopf           |
| 76.79.19 ↔ | Sonstige offene Reposition einer sonstigen Orbitafraktur  | 86.43.12 ↔ | Radikale und grossflächige Exzision von Läsion oder Gewebe an Haut und Subkutangewebe, mit plastischer Deckung, am Hals           |
| 76.79.20 ↔ | Sonstige offene Reposition einer Stirnhöhlenwandfraktur   | 86.6B.11 ↔ | Autologe Spalthauttransplantation, kleinflächig, am Kopf  |
| 76.79.30 ↔ | Sonstige offene Reposition einer nasoethmoidalen Mittelgesichtsfraktur  | 86.6B.12 ↔ | Autologe Spalthauttransplantation, kleinflächig, am Hals  |
| 76.79.31 ↔ | Sonstige offene Reposition einer zentrolateralen Mittelgesichtsfraktur  | 86.6B.21 ↔ | Autologe Spalthauttransplantation, grossflächig, am Kopf  |
| 76.79.39 ↔ | Sonstige offene Reposition einer sonstigen lateralen Mittelgesichtsfraktur                                      | 86.6B.22 ↔ | Autologe Spalthauttransplantation, grossflächig, am Hals  |
| 76.79.40 ↔ | Sonstige offene Reposition kombinierter Mittelgesichtsfrakturen (Mehrfachfraktur)                               | 86.83.11 ↔ | Gewebereduktionsplastik an Kopf und Hals  |
| 76.79.40 ↔ | Sonstige offene Reposition kombinierter Mittelgesichtsfrakturen (Mehrfachfraktur)                               |            |   |
| 76.79.99 ↔ | Sonstige offene Reposition einer Gesichtsschädelfraktur, sonstige   |            |   |
| 76.91.00 ↔ | Knochentransplantat an Gesichtsschädelknochen, n.n.bez.   |            |   |
| 76.91.10 ↔ | Transplantat an Gesichtsschädelknochen  |            |   |
| 76.91.99 ↔ | Knochentransplantat an Gesichtsschädelknochen, sonstige   |            |   |
| 76.92.30 ↔ | Einsetzen eines CAD-Implantats an Maxilla, zur plastischen Rekonstruktion eines einfachen Defekts               |            |   |
| 76.94 ↔    | Offene Reposition einer Kiefergelenksluxation   |            |   |
| 78.19.90 ↔ | Geschlossene Reposition einer Fraktur sonstiger bezeichneter Knochen mit Knochenfixation durch Fixateur externe |            |   |

### Prozedur D25-4

|            |  |            |  |
|------------|--|------------|--|
| 02.05.10 ↔ | Einsetzen eines CAD-Implantats an Hirnschädel ohne Beteiligung des Gesichtsschädels, einfacher Defekt                            | 76.43.12 ↔ | Einsetzen eines CAD-Implantats an Mandibula, zur plastischen Rekonstruktion eines grossen oder komplexen Defekts |
| 02.05.11 ↔ | Einsetzen eines CAD-Implantats an Hirnschädel ohne Beteiligung des Gesichtsschädels, grosser oder komplexer Defekt               | 76.92.20 ↔ | Einsetzen von CAD-Implantat an Gesichtsschädel ohne Beteiligung des Hirnschädels, bis zu 2 Regionen              |
| 02.05.20 ↔ | Einsetzen eines CAD-Implantats an Hirnschädel mit Beteiligung von Orbita, Temporalregion oder frontalem Sinus, bis zu 2 Regionen | 76.92.21 ↔ | Einsetzen von CAD-Implantat an Gesichtsschädel ohne Beteiligung des Hirnschädels, ab 3 Regionen                  |
| 02.05.30 ↔ | Einsetzen eines CAD-Implantats an Hirnschädel mit Beteiligung multipler Regionen des Gesichtsschädels, ab 3 Regionen             | 76.92.31 ↔ | Einsetzen eines CAD-Implantats an Maxilla, zur plastischen Rekonstruktion eines grossen oder komplexen Defekts   |

## Prozedur D25-5

|            |  |            |   |
|------------|--|------------|---|
| 01.12.00 ↔ | Offene Biopsie an den Hirnhäuten, n.n.bez.   | 01.25.21 ↔ | Sonstige Kraniektomie, Rekraniektomie zur Entfernung von alloplastischem Material oder eines Medikamententrägers aus dem Schädelknochen oder Epiduralraum |
| 01.12.10 ↔ | Stereotaktische offene Biopsie an den Hirnhäuten   | 01.25.99 ↔ | Sonstige Kraniektomie, sonstige   |
| 01.12.99 ↔ | Offene Biopsie an den Hirnhäuten, sonstige   | 01.26 ↔    | Einsetzen und Ersetzen eines Katheters in die Schädelhöhle oder Hirngewebe  |
| 01.14.00 ↔ | Offene Biopsie am Gehirn, n.n.bez.   | 01.28 ↔    | Einsetzen von intrakraniellen Katheter(n) via Bohrloch(löcher)  |
| 01.14.10 ↔ | Stereotaktische offene Biopsie am Gehirn   | 01.29.00 ↔ | Revision ohne Ersatz von Katheter(n) aus Schädelhöhle oder Hirngewebe, n.n.bez.   |
| 01.14.99 ↔ | Offene Biopsie am Gehirn, sonstige   | 01.29.10 ↔ | Stereotaktische Revision ohne Ersatz von intrazerebralen Kathetern zur intraventrikulären Infusion  |
| 01.15 ↔    | Biopsie am Schädel   | 01.29.99 ↔ | Revision ohne Ersatz von Katheter(n) aus Schädelhöhle oder Hirngewebe, sonstige   |
| 01.21 ↔    | Inzision und Drainage an den kranialen Sinus   | 01.31.00 ↔ | Inzision an den Hirnhäuten, n.n.bez.  |
| 01.24.00 ↔ | Sonstige Kraniotomie, n.n.bez.   | 01.31.10 ↔ | Inzision an den Hirnhäuten zur Entleerung eines subduralen Hämatoms (Hygroms)   |
| 01.24.10 ↔ | Sonstige Kraniotomie mit Dekompression   | 01.31.11 ↔ | Inzision an den Hirnhäuten zur Entleerung eines subduralen Empyems  |
| 01.24.11 ↔ | Sonstige Kraniotomie zur Entleerung eines epiduralen Hämatoms  | 01.31.20 ↔ | Inzision an den Hirnhäuten zur Drainage von subduraler und subarachnoidaler Flüssigkeit   |
| 01.24.12 ↔ | Sonstige Kraniotomie zur Entleerung eines epiduralen Empyems   | 01.31.99 ↔ | Inzision an den Hirnhäuten, sonstige  |
| 01.24.13 ↔ | Sonstige Kraniotomie, Einlegen von alloplastischem Material oder Medikamententrägers in den Schädelknochen oder Epiduralraum           | 01.39.00 ↔ | Sonstige Inzision am Gehirn, n.n.bez.   |
| 01.24.14 ↔ | Sonstige Kraniotomie, Entfernung von alloplastischem Material oder Medikamententrägers aus Schädelknochen oder Epiduralraum            | 01.39.10 ↔ | Sonstige Inzision am Gehirn zur Entleerung eines intrazerebralen Hämatoms   |
| 01.24.15 ↔ | Sonstige Kraniotomie, Entfernung eines Fremdkörpers aus Schädelknochen oder Epiduralraum   | 01.39.11 ↔ | Sonstige Inzision am Gehirn zur Entleerung eines intrazerebralen Abszesses  |
| 01.24.16 ↔ | Sonstige Kraniotomie, sonstige Drainage epiduraler Flüssigkeit oder aus sonstigen Gründen  | 01.39.19 ↔ | Sonstige Inzision am Gehirn, Entleerung von sonstiger intrazerebraler Flüssigkeit   |
| 01.24.20 ↔ | Kraniotomie der Kalotte als Zugang, n.n.bez.   | 01.39.20 ↔ | Sonstige Inzision am Gehirn, Stereotaktische Entleerung eines intrakraniellen Hämatoms  |
| 01.24.21 ↔ | Bohrlochtrepantation der Kalotte als Zugang  | 01.39.21 ↔ | Sonstige Inzision am Gehirn, Stereotaktische Entleerung eines intrakraniellen Abszesses   |
| 01.24.22 ↔ | Stereotaktisch geführte Schädelöffnung über die Kalotte als Zugang   | 01.39.29 ↔ | Sonstige Inzision am Gehirn, Stereotaktische Entleerung sonstiger intrakranieller Flüssigkeit   |
| 01.24.29 ↔ | Kraniotomie der Kalotte als Zugang, sonstige   | 01.39.30 ↔ | Sonstige Inzision am Gehirn, Entfernung eines intrazerebralen Fremdkörpers  |
| 01.24.30 ↔ | Zugang zur Schädelbasis, n.n.bez.  | 01.39.40 ↔ | Anlegen einer externen Drainage am Liquorsystem (z. B. ventrikulär, zisternal, subdural)  |
| 01.24.31 ↔ | Zugang zur Schädelbasis, transoral   | 01.39.41 ↔ | Anlegen eines Reservoirs am Liquorsystem (z. B. ventrikulär, zisternal, subdural)   |
| 01.24.32 ↔ | Zugang zur Schädelbasis, transoral mit Spaltung des weichen Gaumens  | 01.39.42 ↔ | Entfernen eines Reservoirs am Liquorsystem (z. B. ventrikulär, zisternal, subdural)   |
| 01.24.33 ↔ | Zugang zur Schädelbasis, transoral mit Spaltung des weichen sowie harten Gaumens   | 01.39.99 ↔ | Sonstige Inzision am Gehirn, sonstige   |
| 01.24.34 ↔ | Zugang zur Schädelbasis, transsphenoidal   | 01.41 ↔    | Operationen am Thalamus   |
| 01.24.35 ↔ | Zugang zur Schädelbasis, transethmoidal  | 01.42 ↔    | Operationen am Globus pallidum  |
| 01.24.36 ↔ | Zugang zur Schädelbasis, transmastoidal  | 01.51.00 ↔ | Exzision und Destruktion von Läsion oder Gewebe an Gehirn und Hirnhäuten, n.n.bez.  |
| 01.24.37 ↔ | Zugang zur Schädelbasis, translabyrinthär  | 01.51.10 ↔ | Exzision von Tumorgewebe an den Hirnhäuten mit Präparation von infiltriertem Nachbargewebe  |
| 01.24.38 ↔ | Zugang zur Schädelbasis, transpyramidal  | 01.51.19 ↔ | Exzision von Läsion oder Gewebe an den Hirnhäuten, sonstige   |
| 01.24.39 ↔ | Zugang zur Schädelbasis, sonstige  | 01.51.21 ↔ | Exzision von hirneigenem intrazerebralen Tumorgewebe  |
| 01.24.3A ↔ | Zugang zur Schädelbasis, transkondylär   | 01.51.22 ↔ | Exzision von nicht hirneigenem intrazerebralen Tumorgewebe  |
| 01.24.3B ↔ | Zugang zur Schädelbasis, transorbital  | 01.51.29 ↔ | Exzision von Läsion oder Gewebe am Gehirn, sonstige   |
| 01.24.3C ↔ | Zugang zur Schädelbasis, mit Le-Fort-I-Osteotomie  | 01.51.31 ↔ | Destruktion von Läsion oder Gewebe an Hirnhäuten  |
| 01.24.3D ↔ | Zugang zur Schädelbasis, transnasal-transcribiform   | 01.51.41 ↔ | Destruktion von hirneigenem intrazerebralen Tumorgewebe   |
| 01.24.3E ↔ | Zugang zur Schädelbasis, transnasal-transclival  | 01.51.42 ↔ | Destruktion von nicht hirneigenem intrazerebralen Tumorgewebe   |
| 01.24.3F ↔ | Zugang zur Schädelbasis, transoral-transclival   | 01.51.49 ↔ | Destruktion von Läsion oder Gewebe am Gehirn, sonstige  |
| 01.24.3G ↔ | Zugang zur Schädelbasis, transnasal-transpterygoidal   | 01.52.00 ↔ | Hemisphärektomie, n.n.bez.  |
| 01.24.99 ↔ | Sonstige Kraniotomie, sonstige   |            |   |
| 01.25.00 ↔ | Sonstige Kraniektomie, n.n.bez.  |            |   |
| 01.25.10 ↔ | Sonstige Kraniektomie mit Dekompression  |            |   |
| 01.25.11 ↔ | Sonstige Kraniektomie zur Entleerung eines epiduralen Hämatoms   |            |   |
| 01.25.12 ↔ | Sonstige Kraniektomie zur Entleerung eines epiduralen Empyems  |            |   |
| 01.25.13 ↔ | Sonstige Kraniektomie zur Entfernung eines Fremdkörpers aus Schädelknochen oder Epiduralraum   |            |   |
| 01.25.14 ↔ | Sonstige Kraniektomie mit Einlegen von alloplastischem Material oder eines Medikamententrägers in den Schädelknochen oder Epiduralraum |            |   |
| 01.25.19 ↔ | Sonstige Kraniektomie zur Drainage epiduraler Flüssigkeit oder aus sonstigen Gründen   |            |   |
| 01.25.20 ↔ | Sonstige Kraniektomie, Rekraniektomie mit Einbringen einer Drainage  |            |   |

|   |  |
|---|--|
| 01.52.10 ↔ Hemisphärektomie, hirneigenes intrazerebrales Tumorgewebe  | 02.41.00 ↔ Spülung und Exploration eines Ventrikelschunts, n.n.bez.  |
| 01.52.11 ↔ Hemisphärektomie, nicht hirneigenes intrazerebrales Tumorgewebe  | 02.41.10 ↔ Spülung und Exploration eines Ventrikelschunts, zentraler Teil  |
| 01.52.99 ↔ Hemisphärektomie, sonstige   | 02.41.20 ↔ Spülung und Exploration eines Ventrikelschunts, peripherer Teil   |
| 01.53.00 ↔ Lobektomie am Gehirn, n.n.bez.   | 02.41.99 ↔ Spülung und Exploration eines Ventrikelschunts, sonstige  |
| 01.53.10 ↔ Lobektomie am Gehirn, hirneigenes intrazerebrales Tumorgewebe  | 02.42.00 ↔ Ersetzen eines Ventrikelschunts, n.n.bez.   |
| 01.53.11 ↔ Lobektomie am Gehirn, nicht hirneigenes intrazerebrales Tumorgewebe  | 02.42.10 ↔ Ersetzen eines Ventrikelschunts, zentraler Teil   |
| 01.53.99 ↔ Lobektomie am Gehirn, sonstige   | 02.42.20 ↔ Ersetzen eines Ventrikelschunts, peripherer Teil  |
| 01.59 ↔ Sonstige Exzision und Destruktion an Gehirn und Hirnhäuten, sonstige  | 02.42.99 ↔ Ersetzen eines Ventrikelschunts, sonstige   |
| 01.6X.10 ↔ Exzision und Destruktion von Tumorgewebe an der Schädelbasis   | 02.43 ↔ Entfernen eines Ventrikelschunts   |
| 01.6X.11 ↔ Exzision und Destruktion von Tumorgewebe an der Kalotte  | 02.91 ↔ Lösung von kortikalen Adhäsionen   |
| 01.6X.20 ↔ Exzision und Destruktion vom sonstigem erkrankten Gewebe an der Schädelbasis   | 02.92 ↔ Plastische Rekonstruktion am Gehirn  |
| 01.6X.21 ↔ Exzision und Destruktion von sonstigem erkrankten Gewebe an der Kalotte  | 02.93.30 ↔ Implantation oder Wechsel der Elektroden zur intrakraniellen Neurostimulation, n.n.bez.   |
| 01.6X.22 ↔ Exzision und Destruktion von sonstigem erkrankten Gewebe an der Kalotte mit Hirnhäuten   | 02.93.31 ↔ Implantation oder Wechsel von temporären Mikroelektroden zur monolokulären Ableitung und Stimulation  |
| 02.01 ↔ Eröffnen einer Schädelnaht  | 02.93.32 ↔ Implantation oder Wechsel von temporären Mikroelektroden zur multilokulären Ableitung und Stimulation   |
| 02.02 ↔ Elevation von Frakturfragmenten vom Schädel   | 02.93.33 ↔ Implantation oder Wechsel von permanenten Mikroelektroden zur monolokulären Ableitung und Stimulation   |
| 02.03 ↔ Bildung eines Schädelknochenlappens   | 02.93.34 ↔ Implantation oder Wechsel von permanenten Mikroelektroden zur multilokulären Ableitung und Stimulation  |
| 02.04.00 ↔ Knochentransplantation an den Schädel, n.n.bez.  | 02.93.39 ↔ Implantation oder Wechsel der Elektroden zur intrakraniellen Neurostimulation, sonstige   |
| 02.04.10 ↔ Knochentransplantation an den Schädel, Schädeldach   | 02.93.40 ↔ Revision ohne Ersatz der Elektroden zur intrakraniellen Neurostimulation, n.n.bez.  |
| 02.04.99 ↔ Knochentransplantation an den Schädel, sonstige  | 02.93.41 ↔ Revision ohne Ersatz der Elektroden zur intrakraniellen Neurostimulation, stereotaktisch, permanentes Einzelelektrodensystem zur Dauerstimulation |
| 02.05.00 ↔ Einsetzen einer Schädelknochenplatte, n.n.bez.   | 02.93.42 ↔ Revision ohne Ersatz der Elektroden zur intrakraniellen Neurostimulation, stereotaktisch, permanentes Mehrelektrodensystem zur Dauerstimulation   |
| 02.05.10 ↔ Einsetzen eines CAD-Implantats an Hirnschädel ohne Beteiligung des Gesichtsschädels, einfacher Defekt                                    | 02.93.49 ↔ Revision ohne Ersatz der Elektroden zur intrakraniellen Neurostimulation, sonstige  |
| 02.05.41 ↔ Wiedereinsetzen einer autologen Schädelknochenplatte   | 02.93.51 ↔ Entfernen der Elektroden zur intrakraniellen Neurostimulation   |
| 02.05.99 ↔ Einsetzen einer Schädelknochenplatte, sonstige   | 02.99.10 ↔ Stereotaktische Eingriffe am Liquorsystem   |
| 02.06.00 ↔ Sonstige Osteoplastik am Schädel, n.n.bez.   | 02.99.11 ↔ Stereotaktische Implantation und Explantation von radioaktivem Material als selbstständiger Eingriff  |
| 02.06.10 ↔ Frontoorbitale Kranioplastik zur Verlagerung   | 02.99.12 ↔ Stereotaktische Implantation von Gewebe an Schädel, Gehirn und Hirnhäuten   |
| 02.06.20 ↔ Rekonstruktion des Hirnschädels ohne Beteiligung des Gesichtsschädels, mit einfachem Implantat (Knochenzement, alloplastisches Material) | 02.99.13 ↔ Stereotaktische Instillation von Medikamenten als selbstständiger Eingriff  |
| 02.06.30 ↔ Rekonstruktion von Hirn- und Gesichtsschädel, mit einfachem Implantat (Knochenzement, alloplastisches Material)                          | 02.99.14 ↔ Stereotaktische Implantation, Revision oder Wechsel von intrazerebralen Kathetern zur intraventrikulären Infusion                                 |
| 02.06.99 ↔ Sonstige Osteoplastik am Schädel, sonstige   | 02.99.20 ↔ Umwandlung eines Liquorschunts (oder Hirnwasserableitung) in eine Mehrfachableitung   |
| 02.07 ↔ Entfernen einer Schädelknochenplatte  | 02.99.29 ↔ Sonstige Revision und Entfernung von Liquorableitungen  |
| 02.11 ↔ Einfache Naht an der Dura mater des Gehirns   | 02.99.30 ↔ Implantation oder Wechsel einer intrakraniellen Messsonde   |
| 02.12.00 ↔ Sonstige Rekonstruktion an den Hirnhäuten, n.n.bez.  | 02.99.31 ↔ Revision ohne Ersatz einer intrakraniellen Messsonde  |
| 02.12.10 ↔ Sonstige Rekonstruktion an den Hirnhäuten ohne Kranioplastik   | 02.99.40 ↔ Implantation oder Wechsel einer Neuroprothese   |
| 02.12.20 ↔ Sonstige Rekonstruktion an den Hirnhäuten mit Kranioplastik  | 02.99.41 ↔ Revision ohne Ersatz einer Neuroprothese  |
| 02.12.21 ↔ Sonstige Duraplastik mit Kranioplastik an der Konvexität   | 02.99.50 ↔ Implantation und Entfernung eines Katheter-Ballon-Systems zur intrazerebralen Brachytherapie  |
| 02.12.22 ↔ Sonstige Duraplastik mit Kranioplastik am kraniozervikalen Übergang  | 02.99.90 ↔ Sonstige stereotaktische Operationen an Schädel, Gehirn und Hirnhäuten  |
| 02.12.31 ↔ Duraplastik an der Frontobasis mit gestieltem Lappen   | 04.01.00 ↔ Exzision eines Akustikusneurinoms, n.n.bez.   |
| 02.12.99 ↔ Sonstige Rekonstruktion an den Hirnhäuten, sonstige  |  |
| 02.13 ↔ Ligatur eines Gefässes der Hirnhäute  |  |
| 02.14 ↔ Exzision am Plexus chorioideus  |  |
| 02.2 ↔ Ventrikulostomie   |  |
| 02.31 ↔ Ventrikelschunt zu Strukturen in Kopf und Hals  |  |
| 02.32 ↔ Ventrikelschunt zum Kreislaufsystem   |  |
| 02.33 ↔ Ventrikelschunt zur Thoraxhöhle   |  |
| 02.34 ↔ Ventrikelschunt zu Bauchhöhle und Bauchorganen  |  |
| 02.35 ↔ Ventrikelschunt zum Harnwegssystem  |  |
| 02.39 ↔ Sonstige Operationen zum Einrichten einer Ventrikeldrainage   |  |

|            |   |            |  |
|------------|---|------------|--|
| 04.01.10 ↔ | Exzision eines Akustikusneurinoms durch Kraniotomie   | 16.52.99 ↔ | Exenteration der Orbita mit therapeutischem Entfernen von Orbitaknochen, sonstige                                      |
| 04.01.11 ↔ | Exzision eines Akustikusneurinoms, translabyrinthärer Zugang  | 16.52.99 ↔ | Exenteration der Orbita mit therapeutischem Entfernen von Orbitaknochen, sonstige                                      |
| 04.01.99 ↔ | Exzision eines Akustikusneurinoms, sonstige   | 16.59.00 ↔ | Sonstige Exenteration der Orbita, n.n.bez.   |
| 04.76 ↔    | Plastische Rekonstruktion einer alten traumatischen Verletzung an kranialen und peripheren Nerven               | 16.59.00 ↔ | Sonstige Exenteration der Orbita, n.n.bez.   |
| 04.79.09 ↔ | Sonstige Neuroplastik, sonstige   | 16.59.10 ↔ | Sonstige Exenteration der Orbita, mit Erhalt der Lidhaut   |
| 04.79.10 ↔ | Transplantation sowie Transposition eines extrakraniellen Hirnnerven mit epineuraler Naht                       | 16.59.10 ↔ | Sonstige Exenteration der Orbita, mit Erhalt der Lidhaut   |
| 04.79.11 ↔ | Transplantation sowie Transposition des Plexus brachialis mit epineuraler Naht                                  | 16.59.11 ↔ | Sonstige Exenteration der Orbita, ohne Erhalt der Lidhaut  |
| 04.79.12 ↔ | Transplantation sowie Transposition von Nerven der Schulter mit epineuraler Naht                                | 16.59.11 ↔ | Sonstige Exenteration der Orbita, ohne Erhalt der Lidhaut  |
| 04.79.13 ↔ | Transplantation sowie Transposition eines Nerven des Armes und der Hand mit epineuraler Naht                    | 16.59.99 ↔ | Sonstige Exenteration der Orbita, sonstige   |
| 04.79.14 ↔ | Transplantation sowie Transposition von Nerven des Rumpfes und der unteren Extremität mit epineuraler Naht      | 16.59.99 ↔ | Sonstige Exenteration der Orbita, sonstige   |
| 04.79.19 ↔ | Transplantation sowie Transposition eines sonstigen Nervens mit epineuraler Naht                                | 21.72 ↔    | Offene Reposition einer Nasenfraktur   |
| 04.79.20 ↔ | Transplantation sowie Transposition eines Nerven mit interfazikulärer Naht                                      | 22.79.00 ↔ | Sonstige Rekonstruktion eines Sinus paranasales, n.n.bez.  |
| 04.79.21 ↔ | Transplantation sowie Transposition eines extrakraniellen Hirnnerven mit interfazikulärer Naht                  | 22.79.10 ↔ | Rekonstruktion des Os frontale   |
| 04.79.22 ↔ | Transplantation sowie Transposition des Plexus brachialis mit interfazikulärer Naht                             | 22.79.11 ↔ | Rekonstruktion oder Kranialisierung einer Wand des Sinus frontalis   |
| 04.79.23 ↔ | Transplantation sowie Transposition von Nerven der Schulter mit interfazikulärer Naht                           | 22.79.19 ↔ | Sonstige Rekonstruktion eines Sinus paranasales, sonstige  |
| 04.79.24 ↔ | Transplantation sowie Transposition eines Nerven des Armes und der Hand mit interfazikulärer Naht               | 24.2X.10 ↔ | Gingivoplastik mit Transplantat oder Implantat   |
| 04.79.25 ↔ | Transplantation sowie Transposition von Nerven des Rumpfes und der unteren Extremität mit interfazikulärer Naht | 24.2X.99 ↔ | Gingivoplastik, sonstige   |
| 04.79.29 ↔ | Transplantation sowie Transposition eines sonstigen Nerven mit interfazikulärer Naht                            | 24.4X.00 ↔ | Exzision einer Zahnläsion am Kiefer, n.n.bez.  |
| 07.62 ↔    | Partielle Exzision an der Hypophyse, transsphenoidaler Zugang   | 24.4X.10 ↔ | Exzision einer Zahnläsion am Kiefer mit Eröffnung von Kieferhöhle oder Nasenboden                                      |
| 07.65 ↔    | Totale Exzision der Hypophyse, transsphenoidaler Zugang   | 24.4X.11 ↔ | Exzision einer Zahnläsion am Kiefer mit Nervendarstellung  |
| 16.51.00 ↔ | Exenteration der Orbita mit Entfernen benachbarter Strukturen, n.n.bez.   | 24.4X.99 ↔ | Exzision einer Zahnläsion am Kiefer, sonstige  |
| 16.51.00 ↔ | Exenteration der Orbita mit Entfernen benachbarter Strukturen, n.n.bez.   | 24.5X.00 ↔ | Alveoloplastik, n.n.bez.   |
| 16.51.10 ↔ | Exenteration der Orbita mit Entfernen benachbarter Strukturen, mit Erhalt der Lidhaut                           | 24.5X.10 ↔ | Alveoloplastik mit Transplantat  |
| 16.51.10 ↔ | Exenteration der Orbita mit Entfernen benachbarter Strukturen, mit Erhalt der Lidhaut                           | 24.5X.99 ↔ | Alveoloplastik, sonstige   |
| 16.51.11 ↔ | Exenteration der Orbita mit Entfernen benachbarter Strukturen, ohne Erhalt der Lidhaut                          | 24.91.10 ↔ | Vestibulumplastik  |
| 16.51.11 ↔ | Exenteration der Orbita mit Entfernen benachbarter Strukturen, ohne Erhalt der Lidhaut                          | 24.91.11 ↔ | Mundbodensenkung   |
| 16.51.99 ↔ | Exenteration der Orbita mit Entfernen benachbarter Strukturen, sonstige   | 24.91.99 ↔ | Extension oder Vertiefung des Sulcus buccolabialis oder lingualis, sonstige  |
| 16.51.99 ↔ | Exenteration der Orbita mit Entfernen benachbarter Strukturen, sonstige   | 25.02 ↔    | Offene Biopsie an der Zunge  |
| 16.52.00 ↔ | Exenteration der Orbita mit therapeutischem Entfernen von Orbitaknochen, n.n.bez.                               | 25.1 ↔     | Exzision oder Destruktion von Läsion oder Gewebe an der Zunge  |
| 16.52.00 ↔ | Exenteration der Orbita mit therapeutischem Entfernen von Orbitaknochen, n.n.bez.                               | 25.2X.00 ↔ | Partielle Glossektomie, n.n.bez.   |
| 16.52.10 ↔ | Exenteration der Orbita mit therapeutischem Entfernen von Orbitaknochen, mit Erhalt der Lidhaut                 | 25.2X.09 ↔ | Partielle Glossektomie, sonstige   |
| 16.52.10 ↔ | Exenteration der Orbita mit therapeutischem Entfernen von Orbitaknochen, mit Erhalt der Lidhaut                 | 25.2X.10 ↔ | Partielle Glossektomie, transoraler Zugang, n.n.bez.   |
| 16.52.11 ↔ | Exenteration der Orbita mit therapeutischem Entfernen von Orbitaknochen, ohne Erhalt der Lidhaut                | 25.2X.11 ↔ | Partielle Glossektomie, transoraler Zugang, ohne Rekonstruktion  |
| 16.52.11 ↔ | Exenteration der Orbita mit therapeutischem Entfernen von Orbitaknochen, ohne Erhalt der Lidhaut                | 25.2X.12 ↔ | Partielle Glossektomie, transoraler Zugang, Rekonstruktion mit lokaler Schleimhaut                                     |
|            |   | 25.2X.13 ↔ | Partielle Glossektomie, transoraler Zugang, Rekonstruktion mit myokutanem Lappen                                       |
|            |   | 25.2X.14 ↔ | Partielle Glossektomie, transoraler Zugang, Rekonstruktion mit freiem mikrovaskulär-anastomosierten Transplantat       |
|            |   | 25.2X.19 ↔ | Partielle Glossektomie, transoraler Zugang, mit sonstiger Rekonstruktion   |
|            |   | 25.2X.20 ↔ | Partielle Glossektomie, transmandibulärer Zugang, n.n.bez.   |
|            |   | 25.2X.21 ↔ | Partielle Glossektomie, transmandibulärer Zugang, ohne Rekonstruktion  |
|            |   | 25.2X.22 ↔ | Partielle Glossektomie, transmandibulärer Zugang, Rekonstruktion mit lokaler Schleimhaut                               |
|            |   | 25.2X.23 ↔ | Partielle Glossektomie, transmandibulärer Zugang, Rekonstruktion mit myokutanem Lappen                                 |
|            |   | 25.2X.24 ↔ | Partielle Glossektomie, transmandibulärer Zugang, Rekonstruktion mit freiem mikrovaskulär-anastomosierten Transplantat |
|            |   | 25.2X.29 ↔ | Partielle Glossektomie, transmandibulärer Zugang, mit sonstiger Rekonstruktion   |
|            |   | 25.2X.30 ↔ | Pelviglossektomie, transoraler Zugang, n.n.bez.  |

|   |  |
|---|--|
| 25.2X.31 ↔ Pelviglossektomie, transoraler Zugang, ohne<br>Rekonstruktion  | 25.3X.34 ↔ Vollständige Pelviglossektomie, transoraler Zugang,<br>Rekonstruktion mit freiem mikrovaskulär-<br>anastomosierten Transplantat       |
| 25.2X.32 ↔ Pelviglossektomie, transoraler Zugang,<br>Rekonstruktion mit lokaler Schleimhaut   | 25.3X.39 ↔ Vollständige Pelviglossektomie, transoraler Zugang,<br>mit sonstiger Rekonstruktion   |
| 25.2X.33 ↔ Pelviglossektomie, transoraler Zugang,<br>Rekonstruktion mit myokutanem Lappen   | 25.3X.40 ↔ Vollständige Pelviglossektomie, transmandibulärer<br>Zugang, n.n.bez.   |
| 25.2X.34 ↔ Pelviglossektomie, transoraler Zugang,<br>Rekonstruktion mit freiem mikrovaskulär-<br>anastomosierten Transplantat               | 25.3X.41 ↔ Vollständige Pelviglossektomie, transmandibulärer<br>Zugang, ohne Rekonstruktion  |
| 25.2X.39 ↔ Pelviglossektomie, transoraler Zugang, mit sonstiger<br>Rekonstruktion   | 25.3X.42 ↔ Vollständige Pelviglossektomie, transmandibulärer<br>Zugang, Rekonstruktion mit lokaler Schleimhaut                                   |
| 25.2X.40 ↔ Pelviglossektomie, transmandibulärer Zugang,<br>n.n.bez.   | 25.3X.43 ↔ Vollständige Pelviglossektomie, transmandibulärer<br>Zugang, Rekonstruktion mit myokutanem Lappen                                     |
| 25.2X.41 ↔ Pelviglossektomie, transmandibulärer Zugang, ohne<br>Rekonstruktion  | 25.3X.44 ↔ Vollständige Pelviglossektomie, transmandibulärer<br>Zugang, Rekonstruktion mit freiem mikrovaskulär-<br>anastomosierten Transplantat |
| 25.2X.42 ↔ Pelviglossektomie, transmandibulärer Zugang,<br>Rekonstruktion mit lokaler Schleimhaut   | 25.3X.49 ↔ Vollständige Pelviglossektomie, transmandibulärer<br>Zugang, mit sonstiger Rekonstruktion   |
| 25.2X.43 ↔ Pelviglossektomie, transmandibulärer Zugang,<br>Rekonstruktion mit myokutanem Lappen   | 25.3X.50 ↔ Vollständige Pelviglossomandibulektomie, n.n.bez.   |
| 25.2X.44 ↔ Pelviglossektomie, transmandibulärer Zugang,<br>Rekonstruktion mit freiem mikrovaskulär-<br>anastomosierten Transplantat         | 25.3X.51 ↔ Vollständige Pelviglossomandibulektomie, ohne<br>Rekonstruktion   |
| 25.2X.49 ↔ Pelviglossektomie, transmandibulärer Zugang, mit<br>sonstiger Rekonstruktion   | 25.3X.52 ↔ Vollständige Pelviglossomandibulektomie,<br>Rekonstruktion mit lokaler Schleimhaut  |
| 25.2X.50 ↔ Pelviglossomandibulektomie, n.n.bez.   | 25.3X.53 ↔ Vollständige Pelviglossomandibulektomie,<br>Rekonstruktion mit myokutanem Lappen  |
| 25.2X.51 ↔ Pelviglossomandibulektomie, ohne Rekonstruktion  | 25.3X.54 ↔ Vollständige Pelviglossomandibulektomie,<br>Rekonstruktion mit freiem mikrovaskulär-<br>anastomosierten Transplantat                  |
| 25.2X.52 ↔ Pelviglossomandibulektomie, Rekonstruktion mit<br>lokaler Schleimhaut  | 25.3X.59 ↔ Vollständige Pelviglossomandibulektomie, mit<br>sonstiger Rekonstruktion  |
| 25.2X.53 ↔ Pelviglossomandibulektomie, Rekonstruktion mit<br>myokutanem Lappen  | 25.4X.00 ↔ Radikale Glossektomie, n.n.bez.   |
| 25.2X.54 ↔ Pelviglossomandibulektomie, Rekonstruktion mit<br>freiem mikrovaskulär-anastomosierten Transplantat                              | 25.4X.10 ↔ Radikale Glossektomie, transoraler Zugang, n.n.bez.   |
| 25.2X.59 ↔ Pelviglossomandibulektomie, mit sonstiger<br>Rekonstruktion  | 25.4X.11 ↔ Radikale Glossektomie, transoraler Zugang, ohne<br>Rekonstruktion   |
| 25.3X.00 ↔ Vollständige Glossektomie, n.n.bez.  | 25.4X.12 ↔ Radikale Glossektomie, transoraler Zugang,<br>Rekonstruktion mit lokaler Schleimhaut  |
| 25.3X.09 ↔ Vollständige Glossektomie, sonstige  | 25.4X.13 ↔ Radikale Glossektomie, transoraler Zugang,<br>Rekonstruktion mit myokutanem Lappen  |
| 25.3X.10 ↔ Vollständige Glossektomie, transoraler Zugang,<br>n.n.bez.   | 25.4X.14 ↔ Radikale Glossektomie, transoraler Zugang,<br>Rekonstruktion mit freiem mikrovaskulär-<br>anastomosierten Transplantat                |
| 25.3X.11 ↔ Vollständige Glossektomie, transoraler Zugang, ohne<br>Rekonstruktion  | 25.4X.19 ↔ Radikale Glossektomie, transoraler Zugang, mit<br>sonstiger Rekonstruktion  |
| 25.3X.12 ↔ Vollständige Glossektomie, transoraler Zugang,<br>Rekonstruktion mit lokaler Schleimhaut   | 25.4X.20 ↔ Radikale Glossektomie, transmandibulärer Zugang,<br>n.n.bez.  |
| 25.3X.13 ↔ Vollständige Glossektomie, transoraler Zugang,<br>Rekonstruktion mit myokutanem Lappen   | 25.4X.21 ↔ Radikale Glossektomie, transmandibulärer Zugang,<br>ohne Rekonstruktion   |
| 25.3X.14 ↔ Vollständige Glossektomie, transoraler Zugang,<br>Rekonstruktion mit freiem mikrovaskulär-<br>anastomosierten Transplantat       | 25.4X.22 ↔ Radikale Glossektomie, transmandibulärer Zugang,<br>Rekonstruktion mit lokaler Schleimhaut  |
| 25.3X.19 ↔ Vollständige Glossektomie, transoraler Zugang, mit<br>sonstiger Rekonstruktion   | 25.4X.23 ↔ Radikale Glossektomie, transmandibulärer Zugang,<br>Rekonstruktion mit myokutanem Lappen  |
| 25.3X.20 ↔ Vollständige Glossektomie, transmandibulärer<br>Zugang, n.n.bez.   | 25.4X.24 ↔ Radikale Glossektomie, transmandibulärer Zugang,<br>Rekonstruktion mit freiem mikrovaskulär-<br>anastomosierten Transplantat          |
| 25.3X.21 ↔ Vollständige Glossektomie, transmandibulärer<br>Zugang, ohne Rekonstruktion  | 25.4X.29 ↔ Radikale Glossektomie, transmandibulärer Zugang,<br>mit sonstiger Rekonstruktion  |
| 25.3X.22 ↔ Vollständige Glossektomie, transmandibulärer<br>Zugang, Rekonstruktion mit lokaler Schleimhaut                                   | 25.4X.30 ↔ Radikale Pelviglossektomie, transoraler Zugang,<br>n.n.bez.   |
| 25.3X.23 ↔ Vollständige Glossektomie, transmandibulärer<br>Zugang, Rekonstruktion mit myokutanem Lappen                                     | 25.4X.31 ↔ Radikale Pelviglossektomie, transoraler Zugang,<br>ohne Rekonstruktion  |
| 25.3X.24 ↔ Vollständige Glossektomie, transmandibulärer<br>Zugang, Rekonstruktion mit freiem mikrovaskulär-<br>anastomosierten Transplantat | 25.4X.32 ↔ Radikale Pelviglossektomie, transoraler Zugang,<br>Rekonstruktion mit lokaler Schleimhaut   |
| 25.3X.29 ↔ Vollständige Glossektomie, transmandibulärer<br>Zugang, mit sonstiger Rekonstruktion   | 25.4X.33 ↔ Radikale Pelviglossektomie, transoraler Zugang,<br>Rekonstruktion mit myokutanem Lappen   |
| 25.3X.30 ↔ Vollständige Pelviglossektomie, transoraler Zugang,<br>n.n.bez.  | 25.4X.34 ↔ Radikale Pelviglossektomie, transoraler Zugang,<br>Rekonstruktion mit freiem mikrovaskulär-<br>anastomosierten Transplantat           |
| 25.3X.31 ↔ Vollständige Pelviglossektomie, transoraler Zugang,<br>ohne Rekonstruktion   | 25.4X.39 ↔ Radikale Pelviglossektomie, transoraler Zugang, mit<br>sonstiger Rekonstruktion   |
| 25.3X.32 ↔ Vollständige Pelviglossektomie, transoraler Zugang,<br>Rekonstruktion mit lokaler Schleimhaut                                    | 25.4X.40 ↔ Radikale Pelviglossektomie, transmandibulärer<br>Zugang, n.n.bez.   |
| 25.3X.33 ↔ Vollständige Pelviglossektomie, transoraler Zugang,<br>Rekonstruktion mit myokutanem Lappen                                      |  |



|   |   |
|---|---|
| 25.4X.41 ↔ Radikale Pelviglossektomie, transmandibulärer Zugang, ohne Rekonstruktion  | 27.32.11 ↔ Radikale transmandibuläre Exzision [En-bloc-Resektion] von Läsion oder Gewebe am knöchernen Gaumen |
| 25.4X.42 ↔ Radikale Pelviglossektomie, transmandibulärer Zugang, Rekonstruktion mit lokaler Schleimhaut                               | 27.32.12 ↔ Radikale transfazial Exzision [En-bloc-Resektion] von Läsion oder Gewebe am knöchernen Gaumen      |
| 25.4X.43 ↔ Radikale Pelviglossektomie, transmandibulärer Zugang, Rekonstruktion mit myokutanem Lappen                                 | 27.32.12 ↔ Radikale transfazial Exzision [En-bloc-Resektion] von Läsion oder Gewebe am knöchernen Gaumen      |
| 25.4X.44 ↔ Radikale Pelviglossektomie, transmandibulärer Zugang, Rekonstruktion mit freiem mikrovasculär-anastomosierten Transplantat | 27.32.12 ↔ Radikale transfazial Exzision [En-bloc-Resektion] von Läsion oder Gewebe am knöchernen Gaumen      |
| 25.4X.49 ↔ Radikale Pelviglossektomie, transmandibulärer Zugang, mit sonstiger Rekonstruktion   | 27.32.99 ↔ Ausgedehnte Exzision oder Destruktion von Läsion oder Gewebe am knöchernen Gaumen, sonstige        |
| 25.4X.50 ↔ Radikale Pelviglossomandibulektomie, n.n.bez.  | 27.32.99 ↔ Ausgedehnte Exzision oder Destruktion von Läsion oder Gewebe am knöchernen Gaumen, sonstige        |
| 25.4X.51 ↔ Radikale Pelviglossomandibulektomie, ohne Rekonstruktion   | 27.32.99 ↔ Ausgedehnte Exzision oder Destruktion von Läsion oder Gewebe am knöchernen Gaumen, sonstige        |
| 25.4X.52 ↔ Radikale Pelviglossomandibulektomie, Rekonstruktion mit lokaler Schleimhaut  | 27.42 ↔ Ausgedehnte Exzision einer Läsion an der Lippe  |
| 25.4X.53 ↔ Radikale Pelviglossomandibulektomie, Rekonstruktion mit myokutanem Lappen  | 27.43.00 ↔ Sonstige Exzision von Läsion oder Gewebe an der Lippe, n.n.bez.                                    |
| 25.4X.54 ↔ Radikale Pelviglossomandibulektomie, Rekonstruktion mit freiem mikrovasculär-anastomosierten Transplantat                  | 27.43.10 ↔ Sonstige Exzision von Läsion oder Gewebe an der Lippe, lokale Exzision                             |
| 25.4X.59 ↔ Radikale Pelviglossomandibulektomie, mit sonstiger Rekonstruktion  | 27.43.99 ↔ Sonstige Exzision von Läsion oder Gewebe an der Lippe, sonstige                                    |
| 25.4X.99 ↔ Radikale Glossektomie, sonstige  | 27.44.00 ↔ Radikale Exzision einer Läsion an der Lippe, n.n.bez.  |
| 25.59.00 ↔ Sonstige Zungenrekonstruktion und Zungenplastik, n.n.bez.  | 27.44.11 ↔ Radikale Exzision einer Hautläsion der Lippe ohne Transplantation oder Transposition von Haut      |
| 25.59.10 ↔ Plastische Rekonstruktion der Zunge, n.n.bez.  | 27.44.20 ↔ Radikale Exzision einer Hautläsion der Lippe mit Transplantation oder Transposition von Haut       |
| 25.59.11 ↔ Reduktionsplastik der Zunge  | 27.44.99 ↔ Radikale Exzision einer Läsion an der Lippe, sonstige  |
| 25.59.99 ↔ Sonstige Zungenrekonstruktion und Zungenplastik, sonstige  | 27.49.00 ↔ Sonstige Exzision in der Mundhöhle, n.n.bez.   |
| 25.93 ↔ Lösung von Adhäsion an der Zunge  | 27.49.10 ↔ Exzision an der Wange  |
| 25.94 ↔ Sonstige Glossotomie  | 27.49.11 ↔ Exzision am Mundboden  |
| 27.1 ↔ Inzision am Gaumen   | 27.49.99 ↔ Sonstige Exzision in der Mundhöhle, sonstige   |
| 27.21.20 ↔ Offene Biopsie (mit Inzision) am knöchernen Gaumen   | 27.54.00 ↔ Plastische Rekonstruktion einer (angeborenen) Lippenspalte, n.n.bez.                               |
| 27.22.20 ↔ Offene Biopsie (mit Inzision) an Uvula und weichem Gaumen  | 27.54.99 ↔ Plastische Rekonstruktion einer (angeborenen) Lippenspalte, sonstige                               |
| 27.24.20 ↔ Offene Biopsie (mit Inzision) an Wangenschleimhaut, Mundboden und sonstigen Strukturen in der Mundhöhle                    | 27.55.00 ↔ Vollhauttransplantat an Lippe und Mund, n.n.bez.   |
| 27.24.99 ↔ Biopsie in der Mundhöhle, an nicht bezeichneter Struktur, sonstige   | 27.55.10 ↔ Kleinflächiges Vollhauttransplantat an Lippe und Mund  |
| 27.31.00 ↔ Lokale Exzision oder Destruktion von Läsion oder Gewebe am knöchernen Gaumen, n.n.bez.                                     | 27.55.20 ↔ Grossflächiges Vollhauttransplantat an Lippe und Mund  |
| 27.31.10 ↔ Lokale Exzision von Läsion oder Gewebe am knöchernen Gaumen  | 27.55.99 ↔ Vollhauttransplantat an Lippe und Mund, sonstige   |
| 27.31.20 ↔ Partielle Exzision von Läsion oder Gewebe am knöchernen Gaumen   | 27.56.10 ↔ Kleinflächiges Spalthauttransplantat an Lippe und Mund   |
| 27.31.30 ↔ Destruktion von Läsion oder Gewebe am knöchernen Gaumen  | 27.56.10 ↔ Kleinflächiges Spalthauttransplantat an Lippe und Mund   |
| 27.31.99 ↔ Lokale Exzision oder Destruktion von Läsion oder Gewebe am knöchernen Gaumen, sonstige                                     | 27.56.20 ↔ Grossflächiges Spalthauttransplantat an Lippe und Mund   |
| 27.32.00 ↔ Ausgedehnte Exzision oder Destruktion von Läsion oder Gewebe am knöchernen Gaumen, n.n.bez.                                | 27.56.20 ↔ Grossflächiges Spalthauttransplantat an Lippe und Mund   |
| 27.32.00 ↔ Ausgedehnte Exzision oder Destruktion von Läsion oder Gewebe am knöchernen Gaumen, n.n.bez.                                | 27.56.30 ↔ Kleinflächige heterologe Hauttransplantation an die Lippe  |
| 27.32.00 ↔ Ausgedehnte Exzision oder Destruktion von Läsion oder Gewebe am knöchernen Gaumen, n.n.bez.                                | 27.56.30 ↔ Kleinflächige heterologe Hauttransplantation an die Lippe  |
| 27.32.10 ↔ Totale transorale Exstirpation von Läsion oder Gewebe am knöchernen Gaumen   | 27.56.40 ↔ Grossflächig heterologe Hauttransplantation an die Lippe   |
| 27.32.10 ↔ Totale transorale Exstirpation von Läsion oder Gewebe am knöchernen Gaumen   | 27.56.40 ↔ Grossflächig heterologe Hauttransplantation an die Lippe   |
| 27.32.10 ↔ Totale transorale Exstirpation von Läsion oder Gewebe am knöchernen Gaumen   | 27.56.40 ↔ Grossflächig heterologe Hauttransplantation an die Lippe   |
| 27.32.11 ↔ Radikale transmandibuläre Exzision [En-bloc-Resektion] von Läsion oder Gewebe am knöchernen Gaumen                         | 27.56.50 ↔ Kleinflächige homologe Hauttransplantation an die Lippe  |
| 27.32.11 ↔ Radikale transmandibuläre Exzision [En-bloc-Resektion] von Läsion oder Gewebe am knöchernen Gaumen                         | 27.56.50 ↔ Kleinflächige homologe Hauttransplantation an die Lippe  |
|   | 27.56.60 ↔ Grossflächig homologe Hauttransplantation an die Lippe   |
|   | 27.56.60 ↔ Grossflächig homologe Hauttransplantation an die Lippe   |
|   | 27.56.99 ↔ Sonstiges Hauttransplantat an Lippe und Mund, sonstige   |
|   | 27.56.99 ↔ Sonstiges Hauttransplantat an Lippe und Mund, sonstige   |

|             |  |            |   |
|-------------|--|------------|---|
| 27.57.11 ↔  | Anbringen eines gestielten Fernlappens an Lippe und Mund   | 38.31 ↔    | Resektion von intrakraniellen Gefässen mit Anastomose   |
| 27.57.99 ↔  | Anbringen eines gestielten oder freien Lappens an Lippe und Mund, sonstige   | 38.61 ↔    | Sonstige Exzision von intrakraniellen Gefässen  |
| 27.58 ↔     | Revision eines gestielten oder freien Lappens oder freien Hauttransplantates an Lippe und Mund                           | 38.81 ↔    | Sonstiger chirurgischer Verschluss von intrakraniellen Gefässen   |
| 27.59.20 ↔  | Kleinflächige Weichteildeckung durch kultivierte Keratinozyten an der Lippe  | 40.41.10 ↔ | Selektive (funktionelle) Neck dissection, supraomohyoid (Region I-III)  |
| 27.59.21 ↔  | Grossflächige Weichteildeckung durch kultivierte Keratinozyten an der Lippe  | 40.41.10 ↔ | Selektive (funktionelle) Neck dissection, supraomohyoid (Region I-III)  |
| 27.59.30 ↔  | Kleinflächige temporäre Weichteildeckung durch Kombination mehrerer Verfahren an der Lippe                               | 40.41.11 ↔ | Selektive (funktionelle) Neck dissection, lateral (Region II-IV)  |
| 27.59.31 ↔  | Grossflächige temporäre Weichteildeckung durch Kombination mehrerer Verfahren an der Lippe                               | 40.41.11 ↔ | Selektive (funktionelle) Neck dissection, lateral (Region II-IV)  |
| 27.59.41 ↔  | Sonstige plastische Rekonstruktion an Lippe und Mund mit gestieltem Fernlappen   | 40.41.12 ↔ | Selektive (funktionelle) Neck dissection, anterolateral (Region I-IV)   |
| 27.59.60 ↔  | Einsetzen eines Gewebeexpanders an der Lippe   | 40.41.12 ↔ | Selektive (funktionelle) Neck dissection, anterolateral (Region I-IV)   |
| 27.59.99 ↔  | Sonstige plastische Rekonstruktion an Lippe und Mund, sonstige   | 40.41.13 ↔ | Selektive (funktionelle) Neck dissection, posterolateral (Region II-V)  |
| 27.71 ↔     | Inzision an der Uvula  | 40.41.13 ↔ | Selektive (funktionelle) Neck dissection, posterolateral (Region II-V)  |
| 27.72 ↔     | Exzision an der Uvula  | 40.41.14 ↔ | Selektive (funktionelle) Neck dissection, central (Region VI)   |
| 27.79 ↔     | Operationen an der Uvula, sonstige   | 40.41.14 ↔ | Selektive (funktionelle) Neck dissection, central (Region VI)   |
| 27.99 ↔     | Sonstige Operationen an Mundhöhle und Gesicht, sonstige  | 40.41.20 ↔ | Radikale Neck dissection (inkl. modifiziert)  |
| 29.33.00 ↔  | (Partielle) Pharyngektomie, n.n.bez.   | 40.41.20 ↔ | Radikale Neck dissection (inkl. modifiziert)  |
| 29.33.10 ↔  | Partielle Pharyngektomie, ohne Rekonstruktion  | 40.41.21 ↔ | Erweiterte radikale Neck dissection   |
| 29.33.11 ↔  | Partielle Pharyngektomie, Rekonstruktion mit gestieltem regionalen oder Fernlappen                                       | 40.41.21 ↔ | Erweiterte radikale Neck dissection   |
| 29.33.20 ↔  | Totale Pharyngektomie, Rekonstruktion mit gestieltem regionalen oder Fernlappen  | 40.41.99 ↔ | Radikale Neck dissection, sonstige  |
| 29.33.99 ↔  | (Partielle) Pharyngektomie, sonstige   | 40.41.99 ↔ | Radikale Neck dissection, sonstige  |
| 29.4X.10 ↔  | Plastische Rekonstruktion am Pharynx, mit lokaler Schleimhaut oder freiem Hautlappen                                     | 76.01 ↔    | Sequestrektomie an Gesichtsschädelknochen   |
| 29.4X.11 ↔  | Plastische Rekonstruktion am Pharynx, mit gestieltem myokutanen Lappen   | 76.09.10 ↔ | Reosteotomie nach Frakturrevision   |
| 29.4X.12 ↔  | Plastische Rekonstruktion am Pharynx, mit mikrovasculär anastomosiertem Transplantat, Darmtransplantat oder Magenhochzug | 76.2X.00 ↔ | Lokale Exzision oder Destruktion von Läsion und Gewebe an Gesichtsschädelknochen, n.n.bez.                              |
| 29.4X.99 ↔  | Plastische Rekonstruktion am Pharynx, sonstige   | 76.2X.10 ↔ | Dekortikation eines Gesichtsschädelknochens   |
| 30.1X.00 ↔  | Hemilaryngektomie, n.n.bez.  | 76.2X.11 ↔ | Exzision von periostalem Gewebe an Gesichtsschädelknochen   |
| 30.1X.10 ↔  | Hemilaryngektomie, supraglottisch horizontal   | 76.2X.12 ↔ | Abtragung (modellierende Osteotomie) an Gesichtsschädelknochen  |
| 30.1X.11 ↔  | Hemilaryngektomie, supraglottisch mit Zungengrundresektion   | 76.2X.20 ↔ | Destruktion von Läsion und Gewebe an Gesichtsschädelknochen   |
| 30.1X.99 ↔  | Hemilaryngektomie, sonstige  | 76.2X.31 ↔ | Knochenentnahme an Gesichtsschädelknochen zur Transplantation   |
| 30.29.00 ↔  | Sonstige partielle Laryngektomie, n.n.bez.   | 76.2X.99 ↔ | Lokale Exzision oder Destruktion von Läsion und Gewebe an Gesichtsschädelknochen, sonstige                              |
| 30.29.10 ↔  | Cricohyoidoepiglottopexie [CHEP]   | 76.31.00 ↔ | Partielle Mandibulektomie, n.n.bez.   |
| 30.29.11 ↔  | Cricohyoidopexie [CHP]   | 76.31.10 ↔ | Partielle Mandibulektomie ohne Rekonstruktion   |
| 30.29.20 ↔  | Partielle Larynx-Pharynx-Resektion   | 76.31.21 ↔ | Partielle Mandibulektomie, mit Kontinuitätsdurchtrennung und alloplastischer Rekonstruktion                             |
| 30.29.21 ↔  | Partielle Laryngektomie frontale (Huet)  | 76.31.29 ↔ | Partielle Mandibulektomie mit sonstiger Rekonstruktion  |
| 30.29.22 ↔  | Partielle Laryngektomie frontolaterale (Leroux-Robert)   | 76.31.99 ↔ | Partielle Mandibulektomie, sonstige   |
| 30.29.30 ↔  | Arytenoidektomie   | 76.39.00 ↔ | Partielle Ostektomie an anderen Gesichtsschädelknochen, n.n.bez.  |
| 30.29.99 ↔  | Sonstige partielle Laryngektomie, sonstige   | 76.39.10 ↔ | Partielle Ostektomie an anderen Gesichtsschädelknochen, Rekonstruktion mit mikrovasculär-anastomosiertem Transplantat   |
| 31.1 †↔     | Temporäre Tracheostomie  | 76.39.11 ↔ | Partielle Ostektomie an anderen Gesichtsschädelknochen, Rekonstruktion von Weich- und Hartgewebe                        |
| 31.21 †↔    | Mediastinale Tracheostomie   | 76.39.19 ↔ | Partielle Ostektomie an anderen Gesichtsschädelknochen, sonstige Rekonstruktion   |
| 31.29 †↔    | Permanente Tracheostomie, sonstige   | 76.39.99 ↔ | Partielle Ostektomie an anderen Gesichtsschädelknochen, sonstige  |
| 31.69.10 ↔  | Laryngoplastik, n.n.bez.   | 76.41.00 ↔ | Totale Mandibulektomie mit gleichzeitiger Rekonstruktion, n.n.bez.  |
| 31.69.11 ↔  | Medialisierung Laryngoplastik, n.n.bez.  | 76.41.10 ↔ | Totale Mandibulektomie mit gleichzeitiger Rekonstruktion, Rekonstruktion mit mikrovasculär-anastomosiertem Transplantat |
| 31.69.12 ↔  | Medialisierung Laryngoplastik, Thyroplastik Typ I  |            |   |
| 31.69.14 ↔  | Medialisierung Laryngoplastik, externer Zugang   |            |   |
| 31.69.20 ↔  | Erweiterungsplastik der Glottis (endolaryngeal)  |            |   |
| 31.69.30 ↔  | Cricothyroidopexie   |            |   |
| 31.69.31 ↔  | Arytenoidopexie  |            |   |
| 31.69.40 ↔  | Konstruktion / Revision einer Neoglottis   |            |   |
| 31.69.41 ↔  | Plastische Rekonstruktion des Larynx   |            |   |
| 31.69.42 ↔  | Plastische Rekonstruktion einer Stimmlippe   |            |   |
| 31.69.99 ↔  | Sonstige plastische Rekonstruktion am Larynx, sonstige   |            |   |
| 31.79.10 †↔ | Erweiterungsplastik eines Tracheostoma   |            |   |
| 38.01 ↔     | Inzision von intrakraniellen Gefässen  |            |   |

|   |  |
|---|--|
| 76.41.99 ↔ Totale Mandibulektomie mit gleichzeitiger<br>Rekonstruktion, sonstige  | 76.5X.90 ↔ Sonstige temporomandibuläre Arthroplastik oder<br>Diskoplastik am Kiefergelenk  |
| 76.42 ↔ Sonstige totale Mandibulektomie   | 76.5X.90 ↔ Sonstige temporomandibuläre Arthroplastik oder<br>Diskoplastik am Kiefergelenk  |
| 76.43.00 ↔ Sonstige Rekonstruktion der Mandibula, n.n.bez.  | 76.5X.99 ↔ Temporomandibuläre Arthroplastik, sonstige  |
| 76.43.10 ↔ Sonstige Rekonstruktion der Mandibula mit<br>mikrovaskulär-anastomosiertem Transplantat                                  | 76.5X.99 ↔ Temporomandibuläre Arthroplastik, sonstige  |
| 76.43.11 ↔ Einsetzen eines CAD-Implantats an Mandibula, zur<br>plastischen Rekonstruktion eines einfachen Defekts                   | 76.61.00 ↔ Geschlossene Osteoplastik [Osteotomie] am Ramus<br>mandibulae, n.n.bez.   |
| 76.43.99 ↔ Sonstige Rekonstruktion der Mandibula, sonstige  | 76.61.10 ↔ Geschlossene Osteoplastik [Osteotomie] am Ramus<br>mandibulae, ohne Distraction   |
| 76.44.00 ↔ Totale Ostektomie an anderen<br>Gesichtsschädelknochen mit gleichzeitiger<br>Rekonstruktion, n.n.bez.                    | 76.61.20 ↔ Geschlossene Osteoplastik [Osteotomie] am Ramus<br>mandibulae, mit Distraction  |
| 76.44.10 ↔ Totale Ostektomie an anderen<br>Gesichtsschädelknochen, Rekonstruktion mit<br>mikrovaskulär-anastomosiertem Transplantat | 76.61.99 ↔ Geschlossene Osteoplastik [Osteotomie] am Ramus<br>mandibulae, sonstige   |
| 76.44.11 ↔ Totale Ostektomie an anderen<br>Gesichtsschädelknochen, Rekonstruktion mit nicht<br>vaskularisiertem Transplantat        | 76.62.00 ↔ Offene Osteoplastik [Osteotomie] am Ramus<br>mandibulae, n.n.bez.   |
| 76.44.19 ↔ Totale Ostektomie an anderen<br>Gesichtsschädelknochen mit sonstiger<br>Rekonstruktion                                   | 76.62.10 ↔ Offene Osteoplastik [Osteotomie] am Ramus<br>mandibulae, ohne Distraction   |
| 76.44.99 ↔ Totale Ostektomie an anderen<br>Gesichtsschädelknochen mit gleichzeitiger<br>Rekonstruktion, sonstige                    | 76.62.20 ↔ Offene Osteoplastik [Osteotomie] am Ramus<br>mandibulae, mit Distraction  |
| 76.45 ↔ Sonstige totale Ostektomie an anderen<br>Gesichtsschädelknochen   | 76.62.99 ↔ Offene Osteoplastik [Osteotomie] am Ramus<br>mandibulae, sonstige   |
| 76.46.00 ↔ Sonstige Rekonstruktion an anderen<br>Gesichtsschädelknochen, n.n.bez.   | 76.63.00 ↔ Osteoplastik [Osteotomie] am Corpus mandibulae,<br>n.n.bez.   |
| 76.46.10 ↔ Sonstige Rekonstruktion an anderen<br>Gesichtsschädelknochen mit mikrovaskulär-<br>anastomosiertem Transplantat          | 76.63.00 ↔ Osteoplastik [Osteotomie] am Corpus mandibulae,<br>n.n.bez.   |
| 76.46.99 ↔ Sonstige Rekonstruktion an anderen<br>Gesichtsschädelknochen, sonstige   | 76.63.10 ↔ Osteoplastik [Osteotomie] im seitlichen<br>Alveolarkambereich oder mit frontaler<br>Kontinuitätsdurchtrennung der Mandibula ohne<br>Distraction     |
| 76.5X.00 ↔ Temporomandibuläre Arthroplastik, n.n.bez.   | 76.63.10 ↔ Osteoplastik [Osteotomie] im seitlichen<br>Alveolarkambereich oder mit frontaler<br>Kontinuitätsdurchtrennung der Mandibula ohne<br>Distraction     |
| 76.5X.00 ↔ Temporomandibuläre Arthroplastik, n.n.bez.   | 76.63.11 ↔ Osteoplastik [Osteotomie] im frontalen<br>Alveolarkambereich oder mit<br>Kontinuitätsdurchtrennung am horizontalen<br>Mandibulaast ohne Distraction |
| 76.5X.10 ↔ Kondylektomie am Kiefergelenk mit Rekonstruktion   | 76.63.11 ↔ Osteoplastik [Osteotomie] im frontalen<br>Alveolarkambereich oder mit<br>Kontinuitätsdurchtrennung am horizontalen<br>Mandibulaast ohne Distraction |
| 76.5X.10 ↔ Kondylektomie am Kiefergelenk mit Rekonstruktion   | 76.63.12 ↔ Osteoplastik [Osteotomie] zur Kinnverlagerung ohne<br>Distraction   |
| 76.5X.19 ↔ Sonstige Kondylektomie am Kiefergelenk   | 76.63.12 ↔ Osteoplastik [Osteotomie] zur Kinnverlagerung ohne<br>Distraction   |
| 76.5X.19 ↔ Sonstige Kondylektomie am Kiefergelenk   | 76.63.20 ↔ Verlagerung des Alveolarfortsatzes durch<br>horizontale Distraction nach Osteotomie   |
| 76.5X.20 ↔ Diskoplastik am Kiefergelenk mit Rekonstruktion  | 76.63.20 ↔ Verlagerung des Alveolarfortsatzes durch<br>horizontale Distraction nach Osteotomie   |
| 76.5X.20 ↔ Diskoplastik am Kiefergelenk mit Rekonstruktion  | 76.63.21 ↔ Verlagerung der Mandibula durch Distraction nach<br>Osteotomie im horizontalen Mandibulaast   |
| 76.5X.29 ↔ Sonstige Diskoplastik am Kiefergelenk  | 76.63.21 ↔ Verlagerung der Mandibula durch Distraction nach<br>Osteotomie im horizontalen Mandibulaast   |
| 76.5X.29 ↔ Sonstige Diskoplastik am Kiefergelenk  | 76.63.99 ↔ Osteoplastik [Osteotomie] am Corpus mandibulae,<br>sonstige   |
| 76.5X.30 ↔ Exstirpation des Discus articularis am Kiefergelenk<br>mit Rekonstruktion  | 76.63.99 ↔ Osteoplastik [Osteotomie] am Corpus mandibulae,<br>sonstige   |
| 76.5X.30 ↔ Exstirpation des Discus articularis am Kiefergelenk<br>mit Rekonstruktion  | 76.64 ↔ Sonstige orthognathische Chirurgie an der<br>Mandibula   |
| 76.5X.39 ↔ Sonstige Exstirpation des Discus articularis am<br>Kiefergelenk  | 76.65.00 ↔ Segmentale Osteoplastik [Osteotomie] der Maxilla,<br>n.n.bez.   |
| 76.5X.39 ↔ Sonstige Exstirpation des Discus articularis am<br>Kiefergelenk  | 76.65.10 ↔ Segmentale Osteoplastik [Osteotomie] der Maxilla,<br>ohne Distraction   |
| 76.5X.40 ↔ Resektion am Tuberculum articulare des<br>Kiefergelenks  | 76.65.20 ↔ Osteotomie der Maxilla im frontalen<br>Alveolarkambereich, mit Distraction  |
| 76.5X.40 ↔ Resektion am Tuberculum articulare des<br>Kiefergelenks  | 76.65.21 ↔ Osteotomie der Maxilla im seitlichen<br>Alveolarkambereich, mit Distraction   |
| 76.5X.41 ↔ Plastische Rekonstruktion am Kiefergelenk  | 76.65.22 ↔ Osteotomie der Maxilla im frontalen und seitlichen<br>Alveolarkambereich in mehreren Segmenten, mit<br>Distraction                                  |
| 76.5X.41 ↔ Plastische Rekonstruktion am Kiefergelenk  |  |
| 76.5X.42 ↔ Gelenkstabilisierung (bewegungseinschränkend) des<br>Kiefergelenks   |  |
| 76.5X.42 ↔ Gelenkstabilisierung (bewegungseinschränkend) des<br>Kiefergelenks   |  |
| 76.5X.50 ↔ Arthroskopische Entfernung eines freien<br>Gelenkkörpers am Kiefergelenk   |  |
| 76.5X.50 ↔ Arthroskopische Entfernung eines freien<br>Gelenkkörpers am Kiefergelenk   |  |
| 76.5X.59 ↔ Sonstige Entfernung eines freien Gelenkkörpers am<br>Kiefergelenk  |  |
| 76.5X.59 ↔ Sonstige Entfernung eines freien Gelenkkörpers am<br>Kiefergelenk  |  |
| 76.5X.60 ↔ Implantation einer Endoprothese am Kiefergelenk  |  |
| 76.5X.61 ↔ Wechsel einer Endoprothese am Kiefergelenk   |  |

|            |  |            |   |
|------------|--|------------|---|
| 76.65.99 ↔ | Segmentale Osteoplastik [Osteotomie] der Maxilla, sonstige   | 76.78.11 ↔ | Endoskopische Reposition einer Stirnhöhlenvorderwandfraktur   |
| 76.66.00 ↔ | Totale Osteoplastik [Osteotomie] der Maxilla, n.n.bez.   | 76.78.20 ↔ | Geschlossene Reposition einer Orbitafraktur   |
| 76.66.10 ↔ | Totale Osteoplastik [Osteotomie] der Maxilla ohne Distraction  | 76.78.21 ↔ | Endoskopische Reposition einer Orbitafraktur  |
| 76.66.20 ↔ | Osteotomie der Maxilla in der Le-Fort-I-Ebene in einem Stück mit Distraction   | 76.79.00 ↔ | Sonstige offene Reposition einer Gesichtsschädelfraktur, n.n.bez.   |
| 76.66.21 ↔ | Osteotomie der Maxilla in der Le-Fort-I-Ebene in zwei Stücken mit Distraction  | 76.79.10 ↔ | Sonstige offene Reposition einer Fraktur des Orbitadaches   |
| 76.66.22 ↔ | Osteotomie der Maxilla in der Le-Fort-I-Ebene in drei oder mehr Stücken mit Distraction                                  | 76.79.11 ↔ | Sonstige offene Reposition einer Fraktur der lateralen Orbitawand   |
| 76.66.30 ↔ | Plastische Rekonstruktion und Augmentation der Maxilla durch totale Auflagerungsplastik                                  | 76.79.19 ↔ | Sonstige offene Reposition einer sonstigen Orbitafraktur  |
| 76.66.99 ↔ | Totale Osteoplastik [Osteotomie] der Maxilla, sonstige   | 76.79.20 ↔ | Sonstige offene Reposition einer Stirnhöhlenwandfraktur   |
| 76.67 ↔    | Reduktionsgenioplastik   | 76.79.30 ↔ | Sonstige offene Reposition einer nasoethmoidalen Mittelgesichtsfraktur  |
| 76.68 ↔    | Augmentationsgenioplastik  | 76.79.31 ↔ | Sonstige offene Reposition einer zentrolateralen Mittelgesichtsfraktur  |
| 76.69.10 ↔ | Osteotomie zur Verlagerung des Mittelgesichts in der Le-Fort-II- oder Le-Fort-III-Ebene ohne Distraction                 | 76.79.39 ↔ | Sonstige offene Reposition einer sonstigen lateralen Mittelgesichtsfraktur  |
| 76.69.10 ↔ | Osteotomie zur Verlagerung des Mittelgesichts in der Le-Fort-II- oder Le-Fort-III-Ebene ohne Distraction                 | 76.79.40 ↔ | Sonstige offene Reposition kombinierter Mittelgesichtsfrakturen (Mehrfachfraktur)   |
| 76.69.20 ↔ | Osteotomie zur Verlagerung des Mittelgesichts in der Le-Fort-II-Ebene mit Distraction                                    | 76.79.40 ↔ | Sonstige offene Reposition kombinierter Mittelgesichtsfrakturen (Mehrfachfraktur)   |
| 76.69.20 ↔ | Osteotomie zur Verlagerung des Mittelgesichts in der Le-Fort-II-Ebene mit Distraction                                    | 76.79.99 ↔ | Sonstige offene Reposition einer Gesichtsschädelfraktur, sonstige   |
| 76.69.21 ↔ | Osteotomie zur Verlagerung des Mittelgesichts in der Le-Fort-II-Ebene, kombiniert mit anderer Osteotomie mit Distraction | 76.91.00 ↔ | Knochentransplantat an Gesichtsschädelknochen, n.n.bez.   |
| 76.69.21 ↔ | Osteotomie zur Verlagerung des Mittelgesichts in der Le-Fort-II-Ebene, kombiniert mit anderer Osteotomie mit Distraction | 76.91.10 ↔ | Transplantat an Gesichtsschädelknochen  |
| 76.69.21 ↔ | Osteotomie zur Verlagerung des Mittelgesichts in der Le-Fort-II-Ebene, kombiniert mit anderer Osteotomie mit Distraction | 76.91.11 ↔ | Knochentransplantat an Gesichtsschädelknochen, gefässgestielt   |
| 76.69.30 ↔ | Osteotomie zur Verlagerung des Mittelgesichts in der Le-Fort-III-Ebene mit Distraction                                   | 76.91.99 ↔ | Knochentransplantat an Gesichtsschädelknochen, sonstige   |
| 76.69.30 ↔ | Osteotomie zur Verlagerung des Mittelgesichts in der Le-Fort-III-Ebene mit Distraction                                   | 76.92.30 ↔ | Einsetzen eines CAD-Implantats an Maxilla, zur plastischen Rekonstruktion eines einfachen Defekts                                 |
| 76.69.40 ↔ | Osteotomie zur Verlagerung des Mittelgesichts in der Le-Fort-III-Ebene, kombiniert mit Le-Fort-I-Ebene mit Distraction   | 76.94 ↔    | Offene Reposition einer Kiefergelenksluxation   |
| 76.69.40 ↔ | Osteotomie zur Verlagerung des Mittelgesichts in der Le-Fort-III-Ebene, kombiniert mit Le-Fort-I-Ebene mit Distraction   | 78.19.90 ↔ | Geschlossene Reposition einer Fraktur sonstiger bezeichneter Knochen mit Knochenfixation durch Fixateur externe                   |
| 76.69.40 ↔ | Osteotomie zur Verlagerung des Mittelgesichts in der Le-Fort-III-Ebene, kombiniert mit Le-Fort-I-Ebene mit Distraction   | 78.19.91 ↔ | Offene Reposition einer Fraktur sonstiger bezeichneter Knochen mit Knochenfixation durch Fixateur externe                         |
| 76.69.90 ↔ | Sonstige Osteotomie zur Verlagerung des Mittelgesichts   | 78.59.00 ↔ | Innere Knochenfixation ohne Reposition der Fraktur an anderen näher bezeichneten Knochen, ausser Gesichtsschädelknochen, n.n.bez. |
| 76.70 ↔    | Reposition einer Gesichtsschädelfraktur, n.n.bez.  | 78.59.90 ↔ | Revision von Osteosynthesematerial ohne Materialersatz an anderen näher bezeichneten Knochen, ausser Gesichtsschädelknochen       |
| 76.72 ↔    | Offene Reposition einer Jochbein- und Jochbogenfraktur   | 78.59.99 ↔ | Innere Knochenfixation ohne Reposition der Fraktur an anderen näher bezeichneten Knochen, ausser Gesichtsschädelknochen, sonstige |
| 76.74 ↔    | Offene Reposition einer Maxillafraktur   | 84.53.00 ↔ | Implantation von interner Verlängerungsvorrichtung der Extremitäten mit kinetischer Traktion, n.n.bez.                            |
| 76.76.00 ↔ | Offene Reposition einer Mandibulafraktur, n.n.bez.   | 84.53.10 ↔ | Implantation eines nicht motorisierten internen Verlängerungs- oder Knochentransportsystem  |
| 76.76.10 ↔ | Offene Reposition einer Einfachfraktur des Corpus mandibulae   | 84.53.11 ↔ | Implantation eines motorisierten internen Verlängerungs- oder Knochentransportsystem  |
| 76.76.11 ↔ | Offene Reposition einer Mehrfachfraktur des Corpus mandibulae  | 84.53.99 ↔ | Implantation von interner Verlängerungsvorrichtung der Extremitäten mit kinetischer Traktion, sonstige                            |
| 76.76.20 ↔ | Offene Reposition (von aussen) einer Einfach- oder Mehrfachfraktur des Ramus mandibulae                                  | 84.54 ↔    | Implantation von sonstiger interner Verlängerungsvorrichtung der Extremitäten   |
| 76.76.21 ↔ | Offene Reposition (transoral) einer Einfach- oder Mehrfachfraktur des Ramus mandibulae                                   | 86.41.11 ↔ | Radikale und grossflächige Exzision von Läsion oder Gewebe an Haut und Subkutangewebe, ohne primären Wundverschluss, am Kopf      |
| 76.76.30 ↔ | Offene Reposition (transoral oder von aussen) einer Fraktur des Processus articularis mandibulae                         | 86.41.12 ↔ | Radikale und grossflächige Exzision von Läsion oder Gewebe an Haut und Subkutangewebe, ohne primären Wundverschluss, am Hals      |
| 76.76.99 ↔ | Offene Reposition einer Mandibulafraktur, sonstige   | 86.42.11 ↔ | Radikale und grossflächige Exzision von Läsion oder Gewebe an Haut und Subkutangewebe, mit primärem Wundverschluss, am Kopf       |
| 76.77.00 ↔ | Offene Reposition einer Processus alveolaris-Fraktur, n.n.bez.   |            |   |
| 76.77.10 ↔ | Offene Reposition einer Processus alveolaris-Fraktur der Maxilla   |            |   |
| 76.77.11 ↔ | Offene Reposition einer Processus alveolaris-Fraktur der Mandibula   |            |   |
| 76.77.99 ↔ | Offene Reposition einer Processus alveolaris-Fraktur, sonstige   |            |   |

|  |   |
|--|---|
| 86.42.12 ↔ Radikale und grossflächige Exzision von Läsion oder Gewebe an Haut und Subkutangewebe, mit primärem Wundverschluss, am Hals | 86.7A.81 ↔ Insellappenplastik, grossflächig, am Kopf                    |
| 86.43.11 ↔ Radikale und grossflächige Exzision von Läsion oder Gewebe an Haut und Subkutangewebe, mit plastischer Deckung, am Kopf     | 86.7A.8D ↔ Insellappenplastik, grossflächig, am Fuss                    |
| 86.43.12 ↔ Radikale und grossflächige Exzision von Läsion oder Gewebe an Haut und Subkutangewebe, mit plastischer Deckung, am Hals     | 86.7A.8E ↔ Insellappenplastik, grossflächig, an anderer Lokalisation    |
| 86.6B.11 ↔ Autologe Spalthauttransplantation, kleinflächig, am Kopf  | 86.7B.11 ↔ Gestielte regionale Lappenplastik, am Kopf                   |
| 86.6B.12 ↔ Autologe Spalthauttransplantation, kleinflächig, am Hals  | 86.7B.12 ↔ Gestielte regionale Lappenplastik, am Hals                   |
| 86.6B.21 ↔ Autologe Spalthauttransplantation, grossflächig, am Kopf  | 86.7B.13 ↔ Gestielte regionale Lappenplastik, an Schulter und Axilla    |
| 86.6B.22 ↔ Autologe Spalthauttransplantation, grossflächig, am Hals  | 86.7B.14 ↔ Gestielte regionale Lappenplastik, an Oberarm und Ellenbogen |
| 86.7A.31 ↔ Verschiebe-Rotationsplastik, kleinflächig, am Kopf  | 86.7B.15 ↔ Gestielte regionale Lappenplastik, am Unterarm               |
| 86.7A.3D ↔ Verschiebe-Rotationsplastik, kleinflächig, am Fuss  | 86.7B.17 ↔ Gestielte regionale Lappenplastik, an Brustwand und Rücken   |
| 86.7A.3E ↔ Verschiebe-Rotationsplastik, kleinflächig, an anderer Lokalisation  | 86.7B.18 ↔ Gestielte regionale Lappenplastik, an Bauchregion und Leiste |
| 86.7A.41 ↔ Verschiebe-Rotationsplastik, grossflächig, am Kopf  | 86.7B.1A ↔ Gestielte regionale Lappenplastik, am Gesäss                 |
| 86.7A.4D ↔ Verschiebe-Rotationsplastik, grossflächig, am Fuss  | 86.7B.1B ↔ Gestielte regionale Lappenplastik, an Oberschenkel und Knie  |
| 86.7A.4E ↔ Verschiebe-Rotationsplastik, grossflächig, an anderer Lokalisation  | 86.7B.1C ↔ Gestielte regionale Lappenplastik, am Unterschenkel          |
| 86.7A.51 ↔ Transpositionsplastik (VY), kleinflächig, am Kopf   | 86.7B.1D ↔ Gestielte regionale Lappenplastik, am Fuss                   |
| 86.7A.5D ↔ Transpositionsplastik (VY), kleinflächig, am Fuss   | 86.7C.11 ↔ Gestielte Fernlappenplastik, am Kopf                         |
| 86.7A.5E ↔ Transpositionsplastik (VY), kleinflächig, an anderer Lokalisation   | 86.7C.12 ↔ Gestielte Fernlappenplastik, am Hals                         |
| 86.7A.61 ↔ Transpositionsplastik (VY), grossflächig, am Kopf   | 86.7C.13 ↔ Gestielte Fernlappenplastik, an Schulter und Axilla          |
| 86.7A.6D ↔ Transpositionsplastik (VY), grossflächig, am Fuss   | 86.7C.14 ↔ Gestielte Fernlappenplastik, an Oberarm und Ellenbogen       |
| 86.7A.6E ↔ Transpositionsplastik (VY), grossflächig, an anderer Lokalisation   | 86.7C.15 ↔ Gestielte Fernlappenplastik, am Unterarm                     |
| 86.7A.71 ↔ Insellappenplastik, kleinflächig, am Kopf   | 86.7C.17 ↔ Gestielte Fernlappenplastik, an Brustwand und Rücken         |
| 86.7A.7D ↔ Insellappenplastik, kleinflächig, am Fuss   | 86.7C.18 ↔ Gestielte Fernlappenplastik, an Bauchregion und Leiste       |
| 86.7A.7E ↔ Insellappenplastik, kleinflächig, an anderer Lokalisation   | 86.7C.1A ↔ Gestielte Fernlappenplastik, am Gesäss                       |
|  | 86.7C.1B ↔ Gestielte Fernlappenplastik, an Oberschenkel und Knie        |
|  | 86.7C.1C ↔ Gestielte Fernlappenplastik, am Unterschenkel                |
|  | 86.7C.1D ↔ Gestielte Fernlappenplastik, am Fuss                         |
|  | 86.83.11 ↔ Gewebereduktionsplastik an Kopf und Hals                     |

**ADRG D28****Monognathe Osteotomie und komplexe Eingriffe an Kopf und Hals oder andere Eingriffe an Kopf und Hals bei bösartiger Neubildung**

(Hauptdiagnose in Tabelle D28-1 oder Prozedur in Tabelle D28-2) und Prozedur in Tabelle D28-3

**DRG D28Z****Monognathe Osteotomie und komplexe Eingriffe an Kopf und Hals oder andere Eingriffe an Kopf und Hals bei bösartiger Neubildung****Diagnose D28-1**

|       |  |       |   |
|-------|--|-------|---|
| C00.0 | Bösartige Neubildung: Äußere Oberlippe   | C02.8 | Bösartige Neubildung: Zunge, mehrere Teilbereiche überlappend     |
| C00.1 | Bösartige Neubildung: Äußere Unterlippe  | C02.9 | Bösartige Neubildung: Zunge, nicht näher bezeichnet               |
| C00.2 | Bösartige Neubildung: Äußere Lippe, nicht näher bezeichnet                           | C03.0 | Bösartige Neubildung: Oberkieferzahnfleisch                       |
| C00.3 | Bösartige Neubildung: Oberlippe, Innenseite  | C03.1 | Bösartige Neubildung: Unterkieferzahnfleisch                      |
| C00.4 | Bösartige Neubildung: Unterlippe, Innenseite   | C03.9 | Bösartige Neubildung: Zahnfleisch, nicht näher bezeichnet         |
| C00.5 | Bösartige Neubildung: Lippe, nicht näher bezeichnet, Innenseite                      | C04.0 | Bösartige Neubildung: Vorderer Teil des Mundbodens                |
| C00.6 | Bösartige Neubildung: Lippenkommissur  | C04.1 | Bösartige Neubildung: Seitlicher Teil des Mundbodens              |
| C00.8 | Bösartige Neubildung: Lippe, mehrere Teilbereiche überlappend                        | C04.8 | Bösartige Neubildung: Mundboden, mehrere Teilbereiche überlappend |
| C00.9 | Bösartige Neubildung: Lippe, nicht näher bezeichnet                                  | C04.9 | Bösartige Neubildung: Mundboden, nicht näher bezeichnet           |
| C01   | Bösartige Neubildung des Zungengrundes   | C05.0 | Bösartige Neubildung: Harter Gaumen                               |
| C02.0 | Bösartige Neubildung: Zungenrücken   | C05.1 | Bösartige Neubildung: Weicher Gaumen                              |
| C02.1 | Bösartige Neubildung: Zungenrand   | C05.2 | Bösartige Neubildung: Uvula                                       |
| C02.2 | Bösartige Neubildung: Zungenunterfläche  | C05.8 | Bösartige Neubildung: Gaumen, mehrere Teilbereiche überlappend    |
| C02.3 | Bösartige Neubildung: Vordere zwei Drittel der Zunge, Bereich nicht näher bezeichnet |       |   |
| C02.4 | Bösartige Neubildung: Zungentonsille   |       |   |

|       |   |        |  |
|-------|---|--------|--|
| C05.9 | Bösartige Neubildung: Gaumen, nicht näher bezeichnet  | C13.8  | Bösartige Neubildung: Hypopharynx, mehrere Teilbereiche überlappend                  |
| C06.0 | Bösartige Neubildung: Wangenschleimhaut   | C13.9  | Bösartige Neubildung: Hypopharynx, nicht näher bezeichnet                            |
| C06.1 | Bösartige Neubildung: Vestibulum oris   | C14.0  | Bösartige Neubildung: Pharynx, nicht näher bezeichnet                                |
| C06.2 | Bösartige Neubildung: Retromolarregion  | C14.2  | Bösartige Neubildung: Lymphatischer Rachenring [Waldeyer]                            |
| C06.8 | Bösartige Neubildung: Sonstige und nicht näher bezeichnete Teile des Mundes, mehrere Teilbereiche überlappend | C14.8  | Bösartige Neubildung: Lippe, Mundhöhle und Pharynx, mehrere Teilbereiche überlappend |
| C06.9 | Bösartige Neubildung: Mund, nicht näher bezeichnet  | C30.0  | Bösartige Neubildung: Nasenhöhle   |
| C07   | Bösartige Neubildung der Parotis  | C30.1  | Bösartige Neubildung: Mittelohr  |
| C08.0 | Bösartige Neubildung: Glandula submandibularis  | C31.0  | Bösartige Neubildung: Sinus maxillaris [Kieferhöhle]                                 |
| C08.1 | Bösartige Neubildung: Glandula sublingualis   | C31.1  | Bösartige Neubildung: Sinus ethmoidalis [Siebbeinzellen]                             |
| C08.8 | Bösartige Neubildung: Große Speicheldrüsen, mehrere Teilbereiche überlappend                                  | C31.2  | Bösartige Neubildung: Sinus frontalis [Stirnhöhle]                                   |
| C08.9 | Bösartige Neubildung: Große Speicheldrüse, nicht näher bezeichnet   | C31.3  | Bösartige Neubildung: Sinus sphenoidalis [Keilbeinhöhle]                             |
| C09.0 | Bösartige Neubildung: Fossa tonsillaris   | C31.8  | Bösartige Neubildung: Nasennebenhöhlen, mehrere Teilbereiche überlappend             |
| C09.1 | Bösartige Neubildung: Gaumenbogen (vorderer) (hinterer)   | C31.9  | Bösartige Neubildung: Nasennebenhöhle, nicht näher bezeichnet                        |
| C09.8 | Bösartige Neubildung: Tonsille, mehrere Teilbereiche überlappend  | C32.0  | Bösartige Neubildung: Glottis  |
| C09.9 | Bösartige Neubildung: Tonsille, nicht näher bezeichnet  | C32.1  | Bösartige Neubildung: Supraglottis   |
| C10.0 | Bösartige Neubildung: Vallecula epiglottica   | C32.2  | Bösartige Neubildung: Subglottis   |
| C10.1 | Bösartige Neubildung: Vorderfläche der Epiglottis   | C32.3  | Bösartige Neubildung: Larynxknorpel  |
| C10.2 | Bösartige Neubildung: Seitenwand des Oropharynx   | C32.8  | Bösartige Neubildung: Larynx, mehrere Teilbereiche überlappend                       |
| C10.3 | Bösartige Neubildung: Hinterwand des Oropharynx   | C32.9  | Bösartige Neubildung: Larynx, nicht näher bezeichnet                                 |
| C10.4 | Bösartige Neubildung: Kiemengang  | C39.0  | Bösartige Neubildung: Obere Atemwege, Teil nicht näher bezeichnet                    |
| C10.8 | Bösartige Neubildung: Oropharynx, mehrere Teilbereiche überlappend  | C41.02 | Bösartige Neubildung des Knochens und des Gelenkknorpels: Maxillofazial              |
| C10.9 | Bösartige Neubildung: Oropharynx, nicht näher bezeichnet  | C41.1  | Bösartige Neubildung des Knochens und des Gelenkknorpels: Unterkieferknochen         |
| C11.0 | Bösartige Neubildung: Obere Wand des Nasopharynx  | C46.2  | Kaposi-Sarkom des Gaumens  |
| C11.1 | Bösartige Neubildung: Hinterwand des Nasopharynx  | C76.0  | Bösartige Neubildung ungenau bezeichneter Lokalisationen: Kopf, Gesicht und Hals     |
| C11.2 | Bösartige Neubildung: Seitenwand des Nasopharynx  | D00.0  | Carcinoma in situ: Lippe, Mundhöhle und Pharynx                                      |
| C11.3 | Bösartige Neubildung: Vorderwand des Nasopharynx  | D02.0  | Carcinoma in situ: Larynx  |
| C11.8 | Bösartige Neubildung: Nasopharynx, mehrere Teilbereiche überlappend   | D37.0  | Neubildung unsicheren oder unbekanntem Verhaltens: Lippe, Mundhöhle und Pharynx      |
| C11.9 | Bösartige Neubildung: Nasopharynx, nicht näher bezeichnet   | D38.0  | Neubildung unsicheren oder unbekanntem Verhaltens: Larynx                            |
| C12   | Bösartige Neubildung des Recessus piriformis  | H60.2  | Otitis externa maligna   |
| C13.0 | Bösartige Neubildung: Regio postcricoidea   |        |  |
| C13.1 | Bösartige Neubildung: Aryepiglottische Falte, hypopharyngeale Seite   |        |  |
| C13.2 | Bösartige Neubildung: Hinterwand des Hypopharynx  |        |  |

## Prozedur D28-2

|            |  |            |  |
|------------|--|------------|--|
| 04.76 ↔    | Plastische Rekonstruktion einer alten traumatischen Verletzung an kranialen und peripheren Nerven          | 04.79.22 ↔ | Transplantation sowie Transposition des Plexus brachialis mit interfaszikulärer Naht                             |
| 04.79.09 ↔ | Sonstige Neuroplastik, sonstige  | 04.79.23 ↔ | Transplantation sowie Transposition von Nerven der Schulter mit interfaszikulärer Naht                           |
| 04.79.10 ↔ | Transplantation sowie Transposition eines extrakraniellen Hirnnerven mit epineuraler Naht                  | 04.79.24 ↔ | Transplantation sowie Transposition eines Nerven des Armes und der Hand mit interfaszikulärer Naht               |
| 04.79.11 ↔ | Transplantation sowie Transposition des Plexus brachialis mit epineuraler Naht                             | 04.79.25 ↔ | Transplantation sowie Transposition von Nerven des Rumpfes und der unteren Extremität mit interfaszikulärer Naht |
| 04.79.12 ↔ | Transplantation sowie Transposition von Nerven der Schulter mit epineuraler Naht                           | 04.79.29 ↔ | Transplantation sowie Transposition eines sonstigen Nerven mit interfaszikulärer Naht                            |
| 04.79.13 ↔ | Transplantation sowie Transposition eines Nerven des Armes und der Hand mit epineuraler Naht               | 16.51.00 ↔ | Exenteration der Orbita mit Entfernen benachbarter Strukturen, n.n.bez.  |
| 04.79.14 ↔ | Transplantation sowie Transposition von Nerven des Rumpfes und der unteren Extremität mit epineuraler Naht | 16.51.10 ↔ | Exenteration der Orbita mit Entfernen benachbarter Strukturen, mit Erhalt der Lidhaut                            |
| 04.79.19 ↔ | Transplantation sowie Transposition eines sonstigen Nervens mit epineuraler Naht                           | 16.51.11 ↔ | Exenteration der Orbita mit Entfernen benachbarter Strukturen, ohne Erhalt der Lidhaut                           |
| 04.79.20 ↔ | Transplantation sowie Transposition eines Nerven mit interfaszikulärer Naht                                | 16.51.99 ↔ | Exenteration der Orbita mit Entfernen benachbarter Strukturen, sonstige  |
| 04.79.21 ↔ | Transplantation sowie Transposition eines extrakraniellen Hirnnerven mit interfaszikulärer Naht            |            |  |

|   |   |
|---|---|
| 16.52.00 ↔ Exenteration der Orbita mit therapeutischem Entfernen von Orbitaknochen, n.n.bez.                | 76.5X.39 ↔ Sonstige Exstirpation des Discus articularis am Kiefergelenk   |
| 16.52.10 ↔ Exenteration der Orbita mit therapeutischem Entfernen von Orbitaknochen, mit Erhalt der Lidhaut  | 76.5X.40 ↔ Resektion am Tuberculum articulare des Kiefergelenks   |
| 16.52.11 ↔ Exenteration der Orbita mit therapeutischem Entfernen von Orbitaknochen, ohne Erhalt der Lidhaut | 76.5X.41 ↔ Plastische Rekonstruktion am Kiefergelenk  |
| 16.52.99 ↔ Exenteration der Orbita mit therapeutischem Entfernen von Orbitaknochen, sonstige                | 76.5X.42 ↔ Gelenkstabilisierung (bewegungseinschränkend) des Kiefergelenks  |
| 16.59.00 ↔ Sonstige Exenteration der Orbita, n.n.bez.   | 76.5X.50 ↔ Arthroskopische Entfernung eines freien Gelenkkörpers am Kiefergelenk  |
| 16.59.10 ↔ Sonstige Exenteration der Orbita, mit Erhalt der Lidhaut   | 76.5X.59 ↔ Sonstige Entfernung eines freien Gelenkkörpers am Kiefergelenk   |
| 16.59.11 ↔ Sonstige Exenteration der Orbita, ohne Erhalt der Lidhaut  | 76.5X.60 ↔ Implantation einer Endoprothese am Kiefergelenk  |
| 16.59.99 ↔ Sonstige Exenteration der Orbita, sonstige   | 76.5X.61 ↔ Wechsel einer Endoprothese am Kiefergelenk   |
| 27.56.10 ↔ Kleinflächiges Spalthauttransplantat an Lippe und Mund   | 76.5X.90 ↔ Sonstige temporomandibuläre Arthroplastik oder Diskoplastik am Kiefergelenk  |
| 27.56.20 ↔ Grossflächiges Spalthauttransplantat an Lippe und Mund   | 76.5X.99 ↔ Temporomandibuläre Arthroplastik, sonstige   |
| 27.56.30 ↔ Kleinflächige heterologe Hauttransplantation an die Lippe  | 76.61.00 ↔ Geschlossene Osteoplastik [Osteotomie] am Ramus mandibulae, n.n.bez.   |
| 27.56.40 ↔ Grossflächig heterologe Hauttransplantation an die Lippe   | 76.61.10 ↔ Geschlossene Osteoplastik [Osteotomie] am Ramus mandibulae, ohne Distraction   |
| 27.56.50 ↔ Kleinflächige homologe Hauttransplantation an die Lippe  | 76.61.20 ↔ Geschlossene Osteoplastik [Osteotomie] am Ramus mandibulae, mit Distraction  |
| 27.56.60 ↔ Grossflächig homologe Hauttransplantation an die Lippe   | 76.61.99 ↔ Geschlossene Osteoplastik [Osteotomie] am Ramus mandibulae, sonstige   |
| 27.56.99 ↔ Sonstiges Hauttransplantat an Lippe und Mund, sonstige   | 76.62.00 ↔ Offene Osteoplastik [Osteotomie] am Ramus mandibulae, n.n.bez.   |
| 30.29.00 ↔ Sonstige partielle Laryngektomie, n.n.bez.   | 76.62.10 ↔ Offene Osteoplastik [Osteotomie] am Ramus mandibulae, ohne Distraction   |
| 30.29.10 ↔ Cricohyoidoepiglottopexie [CHEP]   | 76.62.20 ↔ Offene Osteoplastik [Osteotomie] am Ramus mandibulae, mit Distraction  |
| 30.29.11 ↔ Cricohyoidopexie [CHP]   | 76.62.99 ↔ Offene Osteoplastik [Osteotomie] am Ramus mandibulae, sonstige   |
| 30.29.20 ↔ Partielle Larynx-Pharynx-Resektion   | 76.63.00 ↔ Osteoplastik [Osteotomie] am Corpus mandibulae, n.n.bez.   |
| 30.29.21 ↔ Partielle Laryngektomie frontale (Huet)  | 76.63.10 ↔ Osteoplastik [Osteotomie] im seitlichen Alveolarkambereich oder mit frontaler Kontinuitätsdurchtrennung der Mandibula ohne Distraction     |
| 30.29.22 ↔ Partielle Laryngektomie frontolaterale (Leroux-Robert)   | 76.63.11 ↔ Osteoplastik [Osteotomie] im frontalen Alveolarkambereich oder mit Kontinuitätsdurchtrennung am horizontalen Mandibulaast ohne Distraction |
| 30.29.30 ↔ Arytenoidektomie   | 76.63.12 ↔ Osteoplastik [Osteotomie] zur Kinnverlagerung ohne Distraction   |
| 30.29.99 ↔ Sonstige partielle Laryngektomie, sonstige   | 76.63.20 ↔ Verlagerung des Alveolarfortsatzes durch horizontale Distraction nach Osteotomie   |
| 31.69.10 ↔ Laryngoplastik, n.n.bez.   | 76.63.21 ↔ Verlagerung der Mandibula durch Distraction nach Osteotomie im horizontalen Mandibulaast   |
| 31.69.11 ↔ Medialisierung Laryngoplastik, n.n.bez.  | 76.63.99 ↔ Osteoplastik [Osteotomie] am Corpus mandibulae, sonstige   |
| 31.69.12 ↔ Medialisierung Laryngoplastik, Thyroplastik Typ I  | 76.64 ↔ Sonstige orthognathische Chirurgie an der Mandibula   |
| 31.69.14 ↔ Medialisierung Laryngoplastik, externer Zugang   | 76.65.00 ↔ Segmentale Osteoplastik [Osteotomie] der Maxilla, n.n.bez.   |
| 31.69.20 ↔ Erweiterungsplastik der Glottis (endolaryngeal)  | 76.65.10 ↔ Segmentale Osteoplastik [Osteotomie] der Maxilla, ohne Distraction   |
| 31.69.30 ↔ Cricothyroidopexie   | 76.65.20 ↔ Osteotomie der Maxilla im frontalen Alveolarkambereich, mit Distraction  |
| 31.69.31 ↔ Arytenoidopexie  | 76.65.21 ↔ Osteotomie der Maxilla im seitlichen Alveolarkambereich, mit Distraction   |
| 31.69.40 ↔ Konstruktion / Revision einer Neoglottis   | 76.65.22 ↔ Osteotomie der Maxilla im frontalen und seitlichen Alveolarkambereich in mehreren Segmenten, mit Distraction                               |
| 31.69.41 ↔ Plastische Rekonstruktion des Larynx   | 76.65.99 ↔ Segmentale Osteoplastik [Osteotomie] der Maxilla, sonstige   |
| 31.69.42 ↔ Plastische Rekonstruktion einer Stimmlippe   | 76.66.00 ↔ Totale Osteoplastik [Osteotomie] der Maxilla, n.n.bez.   |
| 31.69.99 ↔ Sonstige plastische Rekonstruktion am Larynx, sonstige   | 76.66.10 ↔ Totale Osteoplastik [Osteotomie] der Maxilla ohne Distraction  |
| 40.41.10 ↔ Selektive (funktionelle) Neck dissection, supraomohyoid (Region I-III)                           | 76.66.20 ↔ Osteotomie der Maxilla in der Le-Fort-I-Ebene in einem Stück mit Distraction   |
| 40.41.11 ↔ Selektive (funktionelle) Neck dissection, lateral (Region II-IV)                                 |   |
| 40.41.12 ↔ Selektive (funktionelle) Neck dissection, anterolateral (Region I-IV)                            |   |
| 40.41.13 ↔ Selektive (funktionelle) Neck dissection, posterolateral (Region II-V)                           |   |
| 40.41.14 ↔ Selektive (funktionelle) Neck dissection, central (Region VI)                                    |   |
| 40.41.20 ↔ Radikale Neck dissection (inkl. modifiziert)   |   |
| 40.41.21 ↔ Erweiterte radikale Neck dissection  |   |
| 40.41.99 ↔ Radikale Neck dissection, sonstige   |   |
| 76.5X.00 ↔ Temporomandibuläre Arthroplastik, n.n.bez.   |   |
| 76.5X.10 ↔ Kondylektomie am Kiefergelenk mit Rekonstruktion   |   |
| 76.5X.19 ↔ Sonstige Kondylektomie am Kiefergelenk   |   |
| 76.5X.20 ↔ Diskoplastik am Kiefergelenk mit Rekonstruktion  |   |
| 76.5X.29 ↔ Sonstige Diskoplastik am Kiefergelenk  |   |
| 76.5X.30 ↔ Exstirpation des Discus articularis am Kiefergelenk mit Rekonstruktion                           |   |

|   |  |
|---|--|
| 76.66.21 ↔ Osteotomie der Maxilla in der Le-Fort-I-Ebene in zwei Stücken mit Distraktion                    | 76.79.39 ↔ Sonstige offene Reposition einer sonstigen lateralen Mittelgesichtsfraktur  |
| 76.66.22 ↔ Osteotomie der Maxilla in der Le-Fort-I-Ebene in drei oder mehr Stücken mit Distraktion          | 76.79.40 ↔ Sonstige offene Reposition kombinierter Mittelgesichtsfrakturen (Mehrfachfraktur)   |
| 76.66.30 ↔ Plastische Rekonstruktion und Augmentation der Maxilla durch totale Auflagerungsplastik          | 76.79.99 ↔ Sonstige offene Reposition einer Gesichtsschädelfraktur, sonstige   |
| 76.66.99 ↔ Totale Osteoplastik [Osteotomie] der Maxilla, sonstige   | 78.19.90 ↔ Geschlossene Reposition einer Fraktur sonstiger bezeichneter Knochen mit Knochenfixation durch Fixateur externe             |
| 76.74 ↔ Offene Reposition einer Maxillafraktur  | 78.19.91 ↔ Offene Reposition einer Fraktur sonstiger bezeichneter Knochen mit Knochenfixation durch Fixateur externe                   |
| 76.76.00 ↔ Offene Reposition einer Mandibulafraktur, n.n.bez.   | 78.19.99 ↔ Anlegen eines Fixateur externe an andere näher bezeichnete Knochen, ausser  |
| 76.76.10 ↔ Offene Reposition einer Einfachfraktur des Corpus mandibulae                                     | Gesichtsschädelknochen (Inkl. Reposition von Frakturen), sonstige  |
| 76.76.11 ↔ Offene Reposition einer Mehrfachfraktur des Corpus mandibulae                                    | 78.59.00 ↔ Innere Knochenfixation ohne Reposition der Fraktur an anderen näher bezeichneten Knochen, ausser                            |
| 76.76.20 ↔ Offene Reposition (von aussen) einer Einfach- oder Mehrfachfraktur des Ramus mandibulae          | Gesichtsschädelknochen, n.n.bez.   |
| 76.76.21 ↔ Offene Reposition (transoral) einer Einfach- oder Mehrfachfraktur des Ramus mandibulae           | 78.59.90 ↔ Revision von Osteosynthesematerial ohne Materialersatz an anderen näher bezeichneten Knochen, ausser Gesichtsschädelknochen |
| 76.76.30 ↔ Offene Reposition (transoral oder von aussen) einer Fraktur des Processus articularis mandibulae | 78.59.99 ↔ Innere Knochenfixation ohne Reposition der Fraktur an anderen näher bezeichneten Knochen, ausser                            |
| 76.76.99 ↔ Offene Reposition einer Mandibulafraktur, sonstige   | Gesichtsschädelknochen, sonstige   |
| 76.79.00 ↔ Sonstige offene Reposition einer Gesichtsschädelfraktur, n.n.bez.                                | 84.53.00 ↔ Implantation von interner Verlängerungsvorrichtung der Extremitäten mit kinetischer Traktion, n.n.bez.                      |
| 76.79.10 ↔ Sonstige offene Reposition einer Fraktur des Orbitadaches  | 84.53.10 ↔ Implantation eines nicht motorisierten internen Verlängerungs- oder Knochentransportsystem                                  |
| 76.79.11 ↔ Sonstige offene Reposition einer Fraktur der lateralen Orbitawand                                | 84.53.11 ↔ Implantation eines motorisierten internen Verlängerungs- oder Knochentransportsystem  |
| 76.79.19 ↔ Sonstige offene Reposition einer sonstigen Orbitafraktur   | 84.53.99 ↔ Implantation von interner Verlängerungsvorrichtung der Extremitäten mit kinetischer Traktion, sonstige                      |
| 76.79.20 ↔ Sonstige offene Reposition einer Stirnhöhlenwandfraktur  | 84.54 ↔ Implantation von sonstiger internen Verlängerungsvorrichtung der Extremitäten  |
| 76.79.30 ↔ Sonstige offene Reposition einer nasoethmoidalen Mittelgesichtsfraktur                           |  |
| 76.79.31 ↔ Sonstige offene Reposition einer zentrolateralen Mittelgesichtsfraktur                           |  |

### Prozedur D28-3

|  |   |
|--|---|
| 04.76 ↔ Plastische Rekonstruktion einer alten traumatischen Verletzung an kranialen und peripheren Nerven                  | 16.51.00 ↔ Exenteration der Orbita mit Entfernen benachbarter Strukturen, n.n.bez.                          |
| 04.79.09 ↔ Sonstige Neuroplastik, sonstige   | 16.51.10 ↔ Exenteration der Orbita mit Entfernen benachbarter Strukturen, mit Erhalt der Lidhaut            |
| 04.79.10 ↔ Transplantation sowie Transposition eines extrakraniellen Hirnnerven mit epineuraler Naht                       | 16.51.11 ↔ Exenteration der Orbita mit Entfernen benachbarter Strukturen, ohne Erhalt der Lidhaut           |
| 04.79.11 ↔ Transplantation sowie Transposition des Plexus brachialis mit epineuraler Naht                                  | 16.51.99 ↔ Exenteration der Orbita mit Entfernen benachbarter Strukturen, sonstige                          |
| 04.79.12 ↔ Transplantation sowie Transposition von Nerven der Schulter mit epineuraler Naht                                | 16.52.00 ↔ Exenteration der Orbita mit therapeutischem Entfernen von Orbitaknochen, n.n.bez.                |
| 04.79.13 ↔ Transplantation sowie Transposition eines Nerven des Armes und der Hand mit epineuraler Naht                    | 16.52.10 ↔ Exenteration der Orbita mit therapeutischem Entfernen von Orbitaknochen, mit Erhalt der Lidhaut  |
| 04.79.14 ↔ Transplantation sowie Transposition von Nerven des Rumpfes und der unteren Extremität mit epineuraler Naht      | 16.52.11 ↔ Exenteration der Orbita mit therapeutischem Entfernen von Orbitaknochen, ohne Erhalt der Lidhaut |
| 04.79.19 ↔ Transplantation sowie Transposition eines sonstigen Nervens mit epineuraler Naht                                | 16.52.99 ↔ Exenteration der Orbita mit therapeutischem Entfernen von Orbitaknochen, sonstige                |
| 04.79.20 ↔ Transplantation sowie Transposition eines Nerven mit interfazikulärer Naht                                      | 16.59.00 ↔ Sonstige Exenteration der Orbita, n.n.bez.   |
| 04.79.21 ↔ Transplantation sowie Transposition eines extrakraniellen Hirnnerven mit interfazikulärer Naht                  | 16.59.10 ↔ Sonstige Exenteration der Orbita, mit Erhalt der Lidhaut   |
| 04.79.22 ↔ Transplantation sowie Transposition des Plexus brachialis mit interfazikulärer Naht                             | 16.59.11 ↔ Sonstige Exenteration der Orbita, ohne Erhalt der Lidhaut  |
| 04.79.23 ↔ Transplantation sowie Transposition von Nerven der Schulter mit interfazikulärer Naht                           | 16.59.99 ↔ Sonstige Exenteration der Orbita, sonstige   |
| 04.79.24 ↔ Transplantation sowie Transposition eines Nerven des Armes und der Hand mit interfazikulärer Naht               | 21.72 ↔ Offene Reposition einer Nasenfraktur  |
| 04.79.25 ↔ Transplantation sowie Transposition von Nerven des Rumpfes und der unteren Extremität mit interfazikulärer Naht | 27.56.10 ↔ Kleinflächiges Spalthauttransplantat an Lippe und Mund   |
| 04.79.29 ↔ Transplantation sowie Transposition eines sonstigen Nerven mit interfazikulärer Naht                            | 27.56.20 ↔ Grossflächiges Spalthauttransplantat an Lippe und Mund   |
|  | 27.56.30 ↔ Kleinflächige heterologe Hauttransplantation an die Lippe  |
|  | 27.56.40 ↔ Grossflächig heterologe Hauttransplantation an die Lippe   |



|            |  |            |  |
|------------|--|------------|--|
| 27.56.50 ↔ | Kleinflächige homologe Hauttransplantation an die Lippe                                    | 76.5X.59 ↔ | Sonstige Entfernung eines freien Gelenkkörpers am Kiefergelenk   |
| 27.56.60 ↔ | Grossflächig homologe Hauttransplantation an die Lippe                                     | 76.5X.90 ↔ | Sonstige temporomandibuläre Arthroplastik oder Diskoplastik am Kiefergelenk  |
| 27.56.99 ↔ | Sonstiges Hauttransplantat an Lippe und Mund, sonstige                                     | 76.5X.99 ↔ | Temporomandibuläre Arthroplastik, sonstige   |
| 30.29.00 ↔ | Sonstige partielle Laryngektomie, n.n.bez.   | 76.61.00 ↔ | Geschlossene Osteoplastik [Osteotomie] am Ramus mandibulae, n.n.bez.   |
| 30.29.10 ↔ | Cricohyoidoepiglottopexie [CHEP]   | 76.61.10 ↔ | Geschlossene Osteoplastik [Osteotomie] am Ramus mandibulae, ohne Distraction   |
| 30.29.11 ↔ | Cricohyoidopexie [CHP]   | 76.61.20 ↔ | Geschlossene Osteoplastik [Osteotomie] am Ramus mandibulae, mit Distraction  |
| 30.29.20 ↔ | Partielle Larynx-Pharynx-Resektion   | 76.61.99 ↔ | Geschlossene Osteoplastik [Osteotomie] am Ramus mandibulae, sonstige   |
| 30.29.21 ↔ | Partielle Laryngektomie frontale (Huet)  | 76.62.00 ↔ | Offene Osteoplastik [Osteotomie] am Ramus mandibulae, n.n.bez.   |
| 30.29.22 ↔ | Partielle Laryngektomie frontolaterale (Leroux-Robert)                                     | 76.62.10 ↔ | Offene Osteoplastik [Osteotomie] am Ramus mandibulae, ohne Distraction   |
| 30.29.30 ↔ | Arytenoidektomie   | 76.62.20 ↔ | Offene Osteoplastik [Osteotomie] am Ramus mandibulae, mit Distraction  |
| 30.29.99 ↔ | Sonstige partielle Laryngektomie, sonstige   | 76.62.99 ↔ | Offene Osteoplastik [Osteotomie] am Ramus mandibulae, sonstige   |
| 31.69.10 ↔ | Laryngoplastik, n.n.bez.   | 76.63.00 ↔ | Osteoplastik [Osteotomie] am Corpus mandibulae, n.n.bez.   |
| 31.69.11 ↔ | Medialisierung Laryngoplastik, n.n.bez.  | 76.63.10 ↔ | Osteoplastik [Osteotomie] im seitlichen Alveolarkambereich oder mit frontaler Kontinuitätsdurchtrennung der Mandibula ohne Distraction     |
| 31.69.12 ↔ | Medialisierung Laryngoplastik, Thyroplastik Typ I  | 76.63.11 ↔ | Osteoplastik [Osteotomie] im frontalen Alveolarkambereich oder mit Kontinuitätsdurchtrennung am horizontalen Mandibulaast ohne Distraction |
| 31.69.14 ↔ | Medialisierung Laryngoplastik, externer Zugang   | 76.63.12 ↔ | Osteoplastik [Osteotomie] zur Kinnverlagerung ohne Distraction   |
| 31.69.20 ↔ | Erweiterungsplastik der Glottis (endolaryngeal)  | 76.63.20 ↔ | Verlagerung des Alveolarfortsatzes durch horizontale Distraction nach Osteotomie   |
| 31.69.30 ↔ | Cricothyroidopexie   | 76.63.21 ↔ | Verlagerung der Mandibula durch Distraction nach Osteotomie im horizontalen Mandibulaast   |
| 31.69.31 ↔ | Arytenoidopexie  | 76.63.99 ↔ | Osteoplastik [Osteotomie] am Corpus mandibulae, sonstige   |
| 31.69.40 ↔ | Konstruktion / Revision einer Neoglottis   | 76.64 ↔    | Sonstige orthognathische Chirurgie an der Mandibula  |
| 31.69.41 ↔ | Plastische Rekonstruktion des Larynx   | 76.65.00 ↔ | Segmentale Osteoplastik [Osteotomie] der Maxilla, n.n.bez.   |
| 31.69.42 ↔ | Plastische Rekonstruktion einer Stimmlippe   | 76.65.10 ↔ | Segmentale Osteoplastik [Osteotomie] der Maxilla, ohne Distraction   |
| 31.69.99 ↔ | Sonstige plastische Rekonstruktion am Larynx, sonstige                                     | 76.65.20 ↔ | Osteotomie der Maxilla im frontalen Alveolarkambereich, mit Distraction  |
| 40.41.10 ↔ | Selektive (funktionelle) Neck dissection, supraomohyoid (Region I-III)                     | 76.65.21 ↔ | Osteotomie der Maxilla im seitlichen Alveolarkambereich, mit Distraction   |
| 40.41.11 ↔ | Selektive (funktionelle) Neck dissection, lateral (Region II-IV)                           | 76.65.22 ↔ | Osteotomie der Maxilla im frontalen und seitlichen Alveolarkambereich in mehreren Segmenten, mit Distraction                               |
| 40.41.12 ↔ | Selektive (funktionelle) Neck dissection, anterolateral (Region I-IV)                      | 76.65.99 ↔ | Segmentale Osteoplastik [Osteotomie] der Maxilla, sonstige   |
| 40.41.13 ↔ | Selektive (funktionelle) Neck dissection, posterolateral (Region II-V)                     | 76.66.00 ↔ | Totale Osteoplastik [Osteotomie] der Maxilla, n.n.bez.   |
| 40.41.14 ↔ | Selektive (funktionelle) Neck dissection, central (Region VI)                              | 76.66.10 ↔ | Totale Osteoplastik [Osteotomie] der Maxilla ohne Distraction  |
| 40.41.20 ↔ | Radikale Neck dissection (inkl. modifiziert)   | 76.66.20 ↔ | Osteotomie der Maxilla in der Le-Fort-I-Ebene in einem Stück mit Distraction   |
| 40.41.21 ↔ | Erweiterte radikale Neck dissection  | 76.66.21 ↔ | Osteotomie der Maxilla in der Le-Fort-I-Ebene in zwei Stücken mit Distraction  |
| 40.41.99 ↔ | Radikale Neck dissection, sonstige   | 76.66.22 ↔ | Osteotomie der Maxilla in der Le-Fort-I-Ebene in drei oder mehr Stücken mit Distraction  |
| 76.09.10 ↔ | Reosteotomie nach Frakturrevision  | 76.66.30 ↔ | Plastische Rekonstruktion und Augmentation der Maxilla durch totale Auflagerungsplastik  |
| 76.2X.00 ↔ | Lokale Exzision oder Destruktion von Läsion und Gewebe an Gesichtsschädelknochen, n.n.bez. | 76.66.99 ↔ | Totale Osteoplastik [Osteotomie] der Maxilla, sonstige   |
| 76.2X.10 ↔ | Dekortikation eines Gesichtsschädelknochens  | 76.70 ↔    | Reposition einer Gesichtsschädelfraktur, n.n.bez.  |
| 76.2X.11 ↔ | Exzision von periostalem Gewebe an Gesichtsschädelknochen                                  | 76.72 ↔    | Offene Reposition einer Jochbein- und Jochbogenfraktur   |
| 76.2X.12 ↔ | Abtragung (modellierende Osteotomie) an Gesichtsschädelknochen                             |            |  |
| 76.2X.20 ↔ | Destruktion von Läsion und Gewebe an Gesichtsschädelknochen                                |            |  |
| 76.2X.31 ↔ | Knochenentnahme an Gesichtsschädelknochen zur Transplantation                              |            |  |
| 76.2X.99 ↔ | Lokale Exzision oder Destruktion von Läsion und Gewebe an Gesichtsschädelknochen, sonstige |            |  |
| 76.5X.00 ↔ | Temporomandibuläre Arthroplastik, n.n.bez.   |            |  |
| 76.5X.10 ↔ | Kondylektomie am Kiefergelenk mit Rekonstruktion   |            |  |
| 76.5X.19 ↔ | Sonstige Kondylektomie am Kiefergelenk   |            |  |
| 76.5X.20 ↔ | Diskoplastik am Kiefergelenk mit Rekonstruktion  |            |  |
| 76.5X.29 ↔ | Sonstige Diskoplastik am Kiefergelenk  |            |  |
| 76.5X.30 ↔ | Exstirpation des Discus articularis am Kiefergelenk mit Rekonstruktion                     |            |  |
| 76.5X.39 ↔ | Sonstige Exstirpation des Discus articularis am Kiefergelenk                               |            |  |
| 76.5X.40 ↔ | Resektion am Tuberculum articulare des Kiefergelenks                                       |            |  |
| 76.5X.41 ↔ | Plastische Rekonstruktion am Kiefergelenk  |            |  |
| 76.5X.42 ↔ | Gelenkstabilisierung (bewegungseinschränkend) des Kiefergelenks                            |            |  |
| 76.5X.50 ↔ | Arthroskopische Entfernung eines freien Gelenkkörpers am Kiefergelenk                      |            |  |

|            |  |            |   |
|------------|--|------------|---|
| 76.74 ↔    | Offene Reposition einer Maxillafraktur   | 76.79.31 ↔ | Sonstige offene Reposition einer zentrolateralen Mittelgesichtsfraktur  |
| 76.76.00 ↔ | Offene Reposition einer Mandibulafraktur, n.n.bez.   | 76.79.39 ↔ | Sonstige offene Reposition einer sonstigen lateralen Mittelgesichtsfraktur  |
| 76.76.10 ↔ | Offene Reposition einer Einfachfraktur des Corpus mandibulae                                     | 76.79.40 ↔ | Sonstige offene Reposition kombinierter Mittelgesichtsfrakturen (Mehrfachfraktur)   |
| 76.76.11 ↔ | Offene Reposition einer Mehrfachfraktur des Corpus mandibulae                                    | 76.79.99 ↔ | Sonstige offene Reposition einer Gesichtsschädelfraktur, sonstige   |
| 76.76.20 ↔ | Offene Reposition (von aussen) einer Einfach- oder Mehrfachfraktur des Ramus mandibulae          | 76.94 ↔    | Offene Reposition einer Kiefergelenksluxation   |
| 76.76.21 ↔ | Offene Reposition (transoral) einer Einfach- oder Mehrfachfraktur des Ramus mandibulae           | 78.19.90 ↔ | Geschlossene Reposition einer Fraktur sonstiger bezeichneter Knochen mit Knochenfixation durch Fixateur externe                   |
| 76.76.30 ↔ | Offene Reposition (transoral oder von aussen) einer Fraktur des Processus articularis mandibulae | 78.19.91 ↔ | Offene Reposition einer Fraktur sonstiger bezeichneter Knochen mit Knochenfixation durch Fixateur externe                         |
| 76.76.99 ↔ | Offene Reposition einer Mandibulafraktur, sonstige   | 78.59.00 ↔ | Innere Knochenfixation ohne Reposition der Fraktur an anderen näher bezeichneten Knochen, ausser Gesichtsschädelknochen, n.n.bez. |
| 76.77.00 ↔ | Offene Reposition einer Processus alveolaris-Fraktur, n.n.bez.                                   | 78.59.90 ↔ | Revision von Osteosynthesematerial ohne Materialersatz an anderen näher bezeichneten Knochen, ausser Gesichtsschädelknochen       |
| 76.77.10 ↔ | Offene Reposition einer Processus alveolaris-Fraktur der Maxilla                                 | 78.59.99 ↔ | Innere Knochenfixation ohne Reposition der Fraktur an anderen näher bezeichneten Knochen, ausser Gesichtsschädelknochen, sonstige |
| 76.77.11 ↔ | Offene Reposition einer Processus alveolaris-Fraktur der Mandibula                               | 84.53.00 ↔ | Implantation von interner Verlängerungsvorrichtung der Extremitäten mit kinetischer Traktion, n.n.bez.                            |
| 76.77.99 ↔ | Offene Reposition einer Processus alveolaris-Fraktur, sonstige                                   | 84.53.10 ↔ | Implantation eines nicht motorisierten internen Verlängerungs- oder Knochentransportsystem  |
| 76.78.11 ↔ | Endoskopische Reposition einer Stirnhöhlenvorderwandfraktur                                      | 84.53.11 ↔ | Implantation eines motorisierten internen Verlängerungs- oder Knochentransportsystem  |
| 76.78.20 ↔ | Geschlossene Reposition einer Orbitafraktur  | 84.53.99 ↔ | Implantation von interner Verlängerungsvorrichtung der Extremitäten mit kinetischer Traktion, sonstige                            |
| 76.78.21 ↔ | Endoskopische Reposition einer Orbitafraktur   | 84.54 ↔    | Implantation von sonstiger interner Verlängerungsvorrichtung der Extremitäten   |
| 76.79.00 ↔ | Sonstige offene Reposition einer Gesichtsschädelfraktur, n.n.bez.                                |            |   |
| 76.79.10 ↔ | Sonstige offene Reposition einer Fraktur des Orbitadaches  |            |   |
| 76.79.11 ↔ | Sonstige offene Reposition einer Fraktur der lateralen Orbitawand                                |            |   |
| 76.79.19 ↔ | Sonstige offene Reposition einer sonstigen Orbitafraktur   |            |   |
| 76.79.20 ↔ | Sonstige offene Reposition einer Stirnhöhlenwandfraktur  |            |   |
| 76.79.30 ↔ | Sonstige offene Reposition einer nasoethmoidalen Mittelgesichtsfraktur                           |            |   |

**ADRG D29****Operationen am Kiefer und andere Eingriffe an Kopf und Hals ausser bei bösartiger Neubildung**

Prozedur in Tabelle D29-1

**DRG D29Z****Operationen am Kiefer und andere Eingriffe an Kopf und Hals ausser bei bösartiger Neubildung****Prozedur D29-1**

|            |  |            |  |
|------------|--|------------|--|
| 04.76 ↔    | Plastische Rekonstruktion einer alten traumatischen Verletzung an kranialen und peripheren Nerven          | 04.79.22 ↔ | Transplantation sowie Transposition des Plexus brachialis mit interfaszikulärer Naht                             |
| 04.79.09 ↔ | Sonstige Neuroplastik, sonstige  | 04.79.23 ↔ | Transplantation sowie Transposition von Nerven der Schulter mit interfaszikulärer Naht                           |
| 04.79.10 ↔ | Transplantation sowie Transposition eines extrakraniellen Hirnnerven mit epineuraler Naht                  | 04.79.24 ↔ | Transplantation sowie Transposition eines Nerven des Armes und der Hand mit interfaszikulärer Naht               |
| 04.79.11 ↔ | Transplantation sowie Transposition des Plexus brachialis mit epineuraler Naht                             | 04.79.25 ↔ | Transplantation sowie Transposition von Nerven des Rumpfes und der unteren Extremität mit interfaszikulärer Naht |
| 04.79.12 ↔ | Transplantation sowie Transposition von Nerven der Schulter mit epineuraler Naht                           | 04.79.29 ↔ | Transplantation sowie Transposition eines sonstigen Nerven mit interfaszikulärer Naht                            |
| 04.79.13 ↔ | Transplantation sowie Transposition eines Nerven des Armes und der Hand mit epineuraler Naht               | 16.51.00 ↔ | Exenteration der Orbita mit Entfernen benachbarter Strukturen, n.n.bez.  |
| 04.79.14 ↔ | Transplantation sowie Transposition von Nerven des Rumpfes und der unteren Extremität mit epineuraler Naht | 16.51.10 ↔ | Exenteration der Orbita mit Entfernen benachbarter Strukturen, mit Erhalt der Lidhaut                            |
| 04.79.19 ↔ | Transplantation sowie Transposition eines sonstigen Nervens mit epineuraler Naht                           | 16.51.11 ↔ | Exenteration der Orbita mit Entfernen benachbarter Strukturen, ohne Erhalt der Lidhaut                           |
| 04.79.20 ↔ | Transplantation sowie Transposition eines Nerven mit interfaszikulärer Naht                                | 16.51.99 ↔ | Exenteration der Orbita mit Entfernen benachbarter Strukturen, sonstige  |
| 04.79.21 ↔ | Transplantation sowie Transposition eines extrakraniellen Hirnnerven mit interfaszikulärer Naht            |            |  |

|   |   |
|---|---|
| 16.52.00 ↔ Exenteration der Orbita mit therapeutischem Entfernen von Orbitaknochen, n.n.bez.                | 76.2X.12 ↔ Abtragung (modellierende Osteotomie) an Gesichtsschädelknochen   |
| 16.52.10 ↔ Exenteration der Orbita mit therapeutischem Entfernen von Orbitaknochen, mit Erhalt der Lidhaut  | 76.2X.20 ↔ Destruktion von Läsion und Gewebe an Gesichtsschädelknochen  |
| 16.52.11 ↔ Exenteration der Orbita mit therapeutischem Entfernen von Orbitaknochen, ohne Erhalt der Lidhaut | 76.2X.31 ↔ Knochenentnahme an Gesichtsschädelknochen zur Transplantation  |
| 16.52.99 ↔ Exenteration der Orbita mit therapeutischem Entfernen von Orbitaknochen, sonstige                | 76.2X.99 ↔ Lokale Exzision oder Destruktion von Läsion und Gewebe an Gesichtsschädelknochen, sonstige   |
| 16.59.00 ↔ Sonstige Exenteration der Orbita, n.n.bez.   | 76.5X.00 ↔ Temporomandibuläre Arthroplastik, n.n.bez.   |
| 16.59.10 ↔ Sonstige Exenteration der Orbita, mit Erhalt der Lidhaut   | 76.5X.10 ↔ Kondylektomie am Kiefergelenk mit Rekonstruktion   |
| 16.59.11 ↔ Sonstige Exenteration der Orbita, ohne Erhalt der Lidhaut  | 76.5X.19 ↔ Sonstige Kondylektomie am Kiefergelenk   |
| 16.59.99 ↔ Sonstige Exenteration der Orbita, sonstige   | 76.5X.20 ↔ Diskoplastik am Kiefergelenk mit Rekonstruktion  |
| 21.72 ↔ Offene Reposition einer Nasenfraktur  | 76.5X.29 ↔ Sonstige Diskoplastik am Kiefergelenk  |
| 27.56.10 ↔ Kleinflächiges Spalthauttransplantat an Lippe und Mund   | 76.5X.30 ↔ Exstirpation des Discus articularis am Kiefergelenk mit Rekonstruktion   |
| 27.56.20 ↔ Grossflächiges Spalthauttransplantat an Lippe und Mund   | 76.5X.39 ↔ Sonstige Exstirpation des Discus articularis am Kiefergelenk   |
| 27.56.30 ↔ Kleinflächige heterologe Hauttransplantation an die Lippe  | 76.5X.40 ↔ Resektion am Tuberculum articulare des Kiefergelenks   |
| 27.56.40 ↔ Grossflächig heterologe Hauttransplantation an die Lippe   | 76.5X.41 ↔ Plastische Rekonstruktion am Kiefergelenk  |
| 27.56.50 ↔ Kleinflächige homologe Hauttransplantation an die Lippe  | 76.5X.42 ↔ Gelenkstabilisierung (bewegungseinschränkend) des Kiefergelenks  |
| 27.56.60 ↔ Grossflächig homologe Hauttransplantation an die Lippe   | 76.5X.50 ↔ Arthroskopische Entfernung eines freien Gelenkkörpers am Kiefergelenk  |
| 27.56.99 ↔ Sonstiges Hauttransplantat an Lippe und Mund, sonstige   | 76.5X.59 ↔ Sonstige Entfernung eines freien Gelenkkörpers am Kiefergelenk   |
| 30.29.00 ↔ Sonstige partielle Laryngektomie, n.n.bez.   | 76.5X.90 ↔ Sonstige temporomandibuläre Arthroplastik oder Diskoplastik am Kiefergelenk  |
| 30.29.10 ↔ Cricohyoidoepiglottopexie [CHEP]   | 76.5X.99 ↔ Temporomandibuläre Arthroplastik, sonstige   |
| 30.29.11 ↔ Cricohyoidopexie [CHP]   | 76.61.00 ↔ Geschlossene Osteoplastik [Osteotomie] am Ramus mandibulae, n.n.bez.   |
| 30.29.20 ↔ Partielle Larynx-Pharynx-Resektion   | 76.61.10 ↔ Geschlossene Osteoplastik [Osteotomie] am Ramus mandibulae, ohne Distraction   |
| 30.29.21 ↔ Partielle Laryngektomie frontale (Huet)  | 76.61.20 ↔ Geschlossene Osteoplastik [Osteotomie] am Ramus mandibulae, mit Distraction  |
| 30.29.22 ↔ Partielle Laryngektomie frontolaterale (Leroux-Robert)   | 76.61.99 ↔ Geschlossene Osteoplastik [Osteotomie] am Ramus mandibulae, sonstige   |
| 30.29.30 ↔ Arytenoidektomie   | 76.62.00 ↔ Offene Osteoplastik [Osteotomie] am Ramus mandibulae, n.n.bez.   |
| 30.29.99 ↔ Sonstige partielle Laryngektomie, sonstige   | 76.62.10 ↔ Offene Osteoplastik [Osteotomie] am Ramus mandibulae, ohne Distraction   |
| 31.69.10 ↔ Laryngoplastik, n.n.bez.   | 76.62.20 ↔ Offene Osteoplastik [Osteotomie] am Ramus mandibulae, mit Distraction  |
| 31.69.11 ↔ Medialisierung Laryngoplastik, n.n.bez.  | 76.62.99 ↔ Offene Osteoplastik [Osteotomie] am Ramus mandibulae, sonstige   |
| 31.69.12 ↔ Medialisierung Laryngoplastik, Thyroplastik Typ I  | 76.63.00 ↔ Osteoplastik [Osteotomie] am Corpus mandibulae, n.n.bez.   |
| 31.69.14 ↔ Medialisierung Laryngoplastik, externer Zugang   | 76.63.10 ↔ Osteoplastik [Osteotomie] im seitlichen Alveolarkambereich oder mit frontaler Kontinuitätsdurchtrennung der Mandibula ohne Distraction     |
| 31.69.20 ↔ Erweiterungsplastik der Glottis (endolaryngeal)  | 76.63.11 ↔ Osteoplastik [Osteotomie] im frontalen Alveolarkambereich oder mit Kontinuitätsdurchtrennung am horizontalen Mandibulaast ohne Distraction |
| 31.69.30 ↔ Cricothyroidopexie   | 76.63.12 ↔ Osteoplastik [Osteotomie] zur Kinnverlagerung ohne Distraction   |
| 31.69.31 ↔ Arytenoidopexie  | 76.63.20 ↔ Verlagerung des Alveolarfortsatzes durch horizontale Distraction nach Osteotomie   |
| 31.69.40 ↔ Konstruktion / Revision einer Neoglottis   | 76.63.21 ↔ Verlagerung der Mandibula durch Distraction nach Osteotomie im horizontalen Mandibulaast   |
| 31.69.41 ↔ Plastische Rekonstruktion des Larynx   | 76.63.99 ↔ Osteoplastik [Osteotomie] am Corpus mandibulae, sonstige   |
| 31.69.42 ↔ Plastische Rekonstruktion einer Stimmlippe   | 76.64 ↔ Sonstige orthognathische Chirurgie an der Mandibula   |
| 31.69.99 ↔ Sonstige plastische Rekonstruktion am Larynx, sonstige   | 76.65.00 ↔ Segmentale Osteoplastik [Osteotomie] der Maxilla, n.n.bez.   |
| 40.41.10 ↔ Selektive (funktionelle) Neck dissection, supraomohyoid (Region I-III)                           | 76.65.10 ↔ Segmentale Osteoplastik [Osteotomie] der Maxilla, ohne Distraction   |
| 40.41.11 ↔ Selektive (funktionelle) Neck dissection, lateral (Region II-IV)                                 | 76.65.20 ↔ Osteotomie der Maxilla im frontalen Alveolarkambereich, mit Distraction  |
| 40.41.12 ↔ Selektive (funktionelle) Neck dissection, anterolateral (Region I-IV)                            |   |
| 40.41.13 ↔ Selektive (funktionelle) Neck dissection, posterolateral (Region II-V)                           |   |
| 40.41.14 ↔ Selektive (funktionelle) Neck dissection, central (Region VI)                                    |   |
| 40.41.20 ↔ Radikale Neck dissection (inkl. modifiziert)   |   |
| 40.41.21 ↔ Erweiterte radikale Neck dissection  |   |
| 40.41.99 ↔ Radikale Neck dissection, sonstige   |   |
| 76.09.10 ↔ Reosteotomie nach Frakturposition  |   |
| 76.2X.00 ↔ Lokale Exzision oder Destruktion von Läsion und Gewebe an Gesichtsschädelknochen, n.n.bez.       |   |
| 76.2X.10 ↔ Dekortikation eines Gesichtsschädelknochens  |   |
| 76.2X.11 ↔ Exzision von periostalem Gewebe an Gesichtsschädelknochen  |   |

|   |  |
|---|--|
| 76.65.21 ↔ Osteotomie der Maxilla im seitlichen Alveolarkambereich, mit Distraction                                     | 76.78.21 ↔ Endoskopische Reposition einer Orbitafraktur  |
| 76.65.22 ↔ Osteotomie der Maxilla im frontalen und seitlichen Alveolarkambereich in mehreren Segmenten, mit Distraction | 76.79.00 ↔ Sonstige offene Reposition einer Gesichtsschädelfraktur, n.n.bez.   |
| 76.65.99 ↔ Segmentale Osteoplastik [Osteotomie] der Maxilla, sonstige   | 76.79.10 ↔ Sonstige offene Reposition einer Fraktur des Orbitadaches   |
| 76.66.00 ↔ Totale Osteoplastik [Osteotomie] der Maxilla, n.n.bez.   | 76.79.11 ↔ Sonstige offene Reposition einer Fraktur der lateralen Orbitawand   |
| 76.66.10 ↔ Totale Osteoplastik [Osteotomie] der Maxilla ohne Distraction  | 76.79.19 ↔ Sonstige offene Reposition einer sonstigen Orbitafraktur  |
| 76.66.20 ↔ Osteotomie der Maxilla in der Le-Fort-I-Ebene in einem Stück mit Distraction                                 | 76.79.20 ↔ Sonstige offene Reposition einer Stirnhöhlenwandfraktur   |
| 76.66.21 ↔ Osteotomie der Maxilla in der Le-Fort-I-Ebene in zwei Stücken mit Distraction                                | 76.79.30 ↔ Sonstige offene Reposition einer nasoethmoidalen Mittelgesichtsfraktur  |
| 76.66.22 ↔ Osteotomie der Maxilla in der Le-Fort-I-Ebene in drei oder mehr Stücken mit Distraction                      | 76.79.31 ↔ Sonstige offene Reposition einer zentrolateralen Mittelgesichtsfraktur  |
| 76.66.30 ↔ Plastische Rekonstruktion und Augmentation der Maxilla durch totale Auflagerungsplastik                      | 76.79.39 ↔ Sonstige offene Reposition einer sonstigen lateralen Mittelgesichtsfraktur  |
| 76.66.99 ↔ Totale Osteoplastik [Osteotomie] der Maxilla, sonstige   | 76.79.40 ↔ Sonstige offene Reposition kombinierter Mittelgesichtsfrakturen (Mehrfachfraktur)   |
| 76.70 ↔ Reposition einer Gesichtsschädelfraktur, n.n.bez.   | 76.79.99 ↔ Sonstige offene Reposition einer Gesichtsschädelfraktur, sonstige   |
| 76.72 ↔ Offene Reposition einer Jochbein- und Jochbogenfraktur  | 76.94 ↔ Offene Reposition einer Kiefergelenksluxation  |
| 76.74 ↔ Offene Reposition einer Maxillafraktur  | 78.19.90 ↔ Geschlossene Reposition einer Fraktur sonstiger bezeichneter Knochen mit Knochenfixation durch Fixateur externe                   |
| 76.76.00 ↔ Offene Reposition einer Mandibulafraktur, n.n.bez.   | 78.19.91 ↔ Offene Reposition einer Fraktur sonstiger bezeichneter Knochen mit Knochenfixation durch Fixateur externe                         |
| 76.76.10 ↔ Offene Reposition einer Einfachfraktur des Corpus mandibulae   | 78.59.00 ↔ Innere Knochenfixation ohne Reposition der Fraktur an anderen näher bezeichneten Knochen, ausser Gesichtsschädelknochen, n.n.bez. |
| 76.76.11 ↔ Offene Reposition einer Mehrfachfraktur des Corpus mandibulae  | 78.59.90 ↔ Revision von Osteosynthesematerial ohne Materialersatz an anderen näher bezeichneten Knochen, ausser Gesichtsschädelknochen       |
| 76.76.20 ↔ Offene Reposition (von aussen) einer Einfach- oder Mehrfachfraktur des Ramus mandibulae                      | 78.59.99 ↔ Innere Knochenfixation ohne Reposition der Fraktur an anderen näher bezeichneten Knochen, ausser Gesichtsschädelknochen, sonstige |
| 76.76.21 ↔ Offene Reposition (transoral) einer Einfach- oder Mehrfachfraktur des Ramus mandibulae                       | 84.53.00 ↔ Implantation von interner Verlängerungsvorrichtung der Extremitäten mit kinetischer Traktion, n.n.bez.                            |
| 76.76.30 ↔ Offene Reposition (transoral oder von aussen) einer Fraktur des Processus articularis mandibulae             | 84.53.10 ↔ Implantation eines nicht motorisierten internen Verlängerungs- oder Knochentransportsystem  |
| 76.76.99 ↔ Offene Reposition einer Mandibulafraktur, sonstige   | 84.53.11 ↔ Implantation eines motorisierten internen Verlängerungs- oder Knochentransportsystem  |
| 76.77.00 ↔ Offene Reposition einer Processus alveolaris-Fraktur, n.n.bez.   | 84.53.99 ↔ Implantation von interner Verlängerungsvorrichtung der Extremitäten mit kinetischer Traktion, sonstige                            |
| 76.77.10 ↔ Offene Reposition einer Processus alveolaris-Fraktur der Maxilla   | 84.54 ↔ Implantation von sonstiger internen Verlängerungsvorrichtung der Extremitäten  |
| 76.77.11 ↔ Offene Reposition einer Processus alveolaris-Fraktur der Mandibula   |  |
| 76.77.99 ↔ Offene Reposition einer Processus alveolaris-Fraktur, sonstige   |  |
| 76.78.11 ↔ Endoskopische Reposition einer Stirnhöhlenvorderwandfraktur  |  |
| 76.78.20 ↔ Geschlossene Reposition einer Orbitafraktur  |  |

**ADRG D30****Verschiedene Eingriffe an Ohr, Nase, Mund und Hals ausser bei bösartiger Neubildung, ohne Mundboden- oder Vestibulumplastik mit Alter < 3 Jahre**

Prozedur in Tabelle D30-1 oder (Prozedur in Tabelle D30-2 und Alter &lt; 3 Jahre)

**DRG D30A****Verschiedene Eingriffe an Ohr, Nase, Mund und Hals mit äusserst schweren CC, mit aufwendigem Eingriff oder Eingriff an Mundhöhle und Mund ausser bei bösartige NB ohne Mundboden- oder Vestibulumplastik mit Alter < 3 Jahre**

Prozedur in Tabelle D30-3 oder (Prozedur in Tabelle D30-2 und Alter &lt; 3 Jahre) oder PCCL &gt; 3

**DRG D30B****Verschiedene Eingriffe an Ohr, Nase, Mund und Hals mit bestimmter Prozedur oder Alter < 16 Jahre**

Alter &lt; 16 Jahre oder Prozedur in Tabelle D30-4

**DRG D30C****Verschiedene Eingriffe an Ohr, Nase, Mund und Hals, Alter > 15 Jahre****Prozedur D30-1**

|            |  |            |   |
|------------|--|------------|---|
| 06.09.00 ↔ | Sonstige Inzision im Gebiet der Schilddrüse, n.n.bez.                          | 19.19.11 ↔ | Stapedotomie mit Einpassen einer alloplastischen Stapesprothese (Inkus-Stapedotomie)      |
| 06.09.10 ↔ | Sonstige Inzision im Gebiet der Schilddrüse, ohne weitere Massnahmen           | 19.19.12 ↔ | Malleo-Stapedotomie   |
| 06.09.11 ↔ | Sonstige Inzision im Gebiet der Schilddrüse, Drainage                          | 19.19.99 ↔ | Sonstige Stapedektomie und Stapesplastiken, sonstige                                      |
| 06.09.12 ↔ | Sonstige Inzision im Gebiet der Schilddrüse, Exploration                       | 19.21 ↔    | Revision einer Stapedotomie, Stapedektomie und Stapesplastik mit Inkus-Ersatz             |
| 06.09.99 ↔ | Sonstige Inzision im Gebiet der Schilddrüse, sonstige                          | 19.29.00 ↔ | Sonstige Revision einer Stapedotomie, Stapedektomie und Stapesplastik, n.n.bez.           |
| 06.91 ↔    | Durchtrennung des Isthmus thyreoideae  | 19.29.10 ↔ | Sonstige Revision einer Stapedotomie und Stapedektomie mit Stapesprothese                 |
| 09.3 ↔     | Sonstige Operationen an der Tränendrüse  | 19.29.11 ↔ | Sonstige Revision einer Stapedotomie und Stapedektomie mit autogener Stapesprothese       |
| 09.6 ↔     | Exzision an Tränensack und ableitenden Tränenwegen                             | 19.29.12 ↔ | Sonstige Revision einer Stapedotomie und Stapedektomie mit alloplastischer Stapesprothese |
| 09.81 ↔    | Dakryozystorhinostomie   | 19.29.13 ↔ | Sonstige Revision einer Stapesplastik (ohne Inkus-Ersatz)                                 |
| 09.99 ↔    | Sonstige Operation am Tränensystem, sonstige                                   | 19.29.99 ↔ | Sonstige Revision einer Stapedotomie, Stapedektomie und Stapesplastik, sonstige           |
| 18.01 ↔    | Perforation des Ohrläppchens   | 19.3 ↔     | Sonstige Operationen an den Gehörknöchelchen  |
| 18.09 ↔    | Inzision am äusseren Ohr, sonstige   | 19.4 ↔     | Myringoplastik  |
| 18.21 ↔    | Exzision einer präaurikulären Fistel oder eines präaurikulären Sinus           | 19.6 ↔     | Revision einer Tympanoplastik   |
| 18.29.12 ↔ | Exzision einer anderen Läsion am äusseren Ohr oder im äusseren Gehörgang       | 19.9X.11 ↔ | Verkleinerung einer Radikalhöhle  |
| 18.31 ↔    | Radikale Exzision einer Läsion am äusseren Ohr                                 | 19.9X.12 ↔ | Rekonstruktion des Mittelohrs, Reimplantation, Rekonstruktion der hinteren Gehörgangswand |
| 18.32 ↔    | Resektion der Ohrmuschel, total  | 19.9X.13 ↔ | Rekonstruktion des Mittelohrs   |
| 18.33 ↔    | Exzision von Knorpel am äusseren Ohr zur Transplantation                       | 19.9X.14 ↔ | Verschluss einer Mastoid-Fistel   |
| 18.5 ↔     | Chirurgische Korrektur absteigender Ohren                                      | 19.9X.19 ↔ | Mikrochirurgische Operationen am Mittelohr, sonstige                                      |
| 18.6X.00 ↔ | Rekonstruktion des äusseren Gehörgangs, n.n.bez.                               | 19.9X.99 ↔ | Sonstige plastische Rekonstruktion am Mittelohr, sonstige                                 |
| 18.6X.10 ↔ | Erweiterung des äusseren Gehörgangs  | 20.01 ↔    | Myringotomie mit Paukenröhrcheneinlage  |
| 18.6X.20 ↔ | Rekonstruktion eines (bestehenden) äusseren Gehörgangs                         | 20.21 ↔    | Inzision am Mastoid   |
| 18.6X.30 ↔ | Konstruktion eines (nicht bestehenden) äusseren Gehörgangs                     | 20.22 ↔    | Inzision an den Pyramidenzellen   |
| 18.6X.99 ↔ | Rekonstruktion des äusseren Gehörgangs, sonstige                               | 20.23.00 ↔ | Inzision am Mittelohr, n.n.bez.   |
| 18.71.00 ↔ | Ohrmuschelaufbau, n.n.bez.   | 20.23.10 ↔ | Antrotomie  |
| 18.71.10 ↔ | Ohrmuschelaufbau, partiell, n.n.bez.   | 20.23.11 ↔ | Attikotomie   |
| 18.71.11 ↔ | Ohrmuschelaufbau, partiell mit Gewebeexpander                                  | 20.23.12 ↔ | Tympanotomie mit Abdichtung der runden und/oder ovalen Fenstermembran                     |
| 18.71.12 ↔ | Ohrmuschelaufbau, partiell mit Galealappen                                     | 20.23.13 ↔ | Explorative Tympanotomie  |
| 18.71.13 ↔ | Ohrmuschelaufbau, partiell mit Knorpeltransplantat                             | 20.23.99 ↔ | Inzision am Mittelohr, sonstige   |
| 18.71.14 ↔ | Ohrmuschelaufbau, partiell mit mikrovaskulärem Lappen                          | 20.32.01 ↔ | Biopsie am Mittelohr  |
| 18.71.19 ↔ | Ohrmuschelaufbau, partiell, sonstige   | 20.32.02 ↔ | Biopsie am Innenohr   |
| 18.71.20 ↔ | Ohrmuschelaufbau, total, n.n.bez.  | 20.32.99 ↔ | Biopsie an Mittel- und Innenohr, sonstige   |
| 18.71.21 ↔ | Ohrmuschelaufbau, total mit Gewebeexpander                                     | 20.51.10 ↔ | Exzision einer Läsion an der Paukenhöhle  |
| 18.71.22 ↔ | Ohrmuschelaufbau, total mit Galealappen  | 20.51.11 ↔ | Exzision einer Läsion an der Pyramidenspitze  |
| 18.71.23 ↔ | Ohrmuschelaufbau, total mit Knorpeltransplantat                                | 20.51.12 ↔ | Exzision einer Läsion an der Otobasis   |
| 18.71.24 ↔ | Ohrmuschelaufbau, total mit mikrovaskulärem Lappen                             | 20.51.99 ↔ | Exzision einer Läsion am Mittelohr, sonstige  |
| 18.71.29 ↔ | Ohrmuschelaufbau, total, sonstige  | 20.59 ↔    | Sonstige Exzision am Mittelohr, sonstige  |
| 18.71.30 ↔ | Implantation von alloplastischen Materialien beim Aufbau einer Ohrmuschel      | 20.61.00 ↔ | (Initiale) Fenestration am Innenohr, n.n.bez.   |
| 18.71.99 ↔ | Ohrmuschelaufbau, sonstige   | 20.61.10 ↔ | Fenestration am Innenohr, ohne Implantation einer Prothese (initiales Verfahren)          |
| 18.72 ↔    | Reinsertion eines amputierten Ohres  | 20.61.99 ↔ | (Initiale) Fenestration am Innenohr, sonstige   |
| 18.79 ↔    | Sonstige plastische Rekonstruktion am äusseren Ohr, sonstige                   | 20.62.00 ↔ | Revision einer Fenestration am Innenohr, n.n.bez.   |
| 19.0 ↔     | Mobilisation des Stapes  | 20.62.10 ↔ | Revision einer Fenestration am Innenohr, ohne Implantation einer Prothese                 |
| 19.11 ↔    | Stapedektomie und Stapesplastik mit Einpassen einer Stapesprothese             | 20.62.99 ↔ | Revision einer Fenestration am Innenohr, sonstige   |
| 19.19.00 ↔ | Sonstige Stapedektomie und Stapesplastiken, n.n.bez.                           | 20.8 ↔     | Operationen an der Tuba auditiva  |
| 19.19.10 ↔ | Stapedotomie mit Einpassen einer autogenen Stapesprothese (Inkus-Stapedotomie) | 20.91 ↔    | Tympanosympathektomie   |

|            |   |            |   |
|------------|---|------------|---|
| 20.99.10 ↔ | Implantation von Knochenverankerungen am Felsenbein, Mittel- oder Innenohr  | 30.09.20 ↔ | Exzision oder Destruktion von Läsion oder Gewebe am Larynx, durch Thyreotomie |
| 20.99.20 ↔ | Verschluss einer Labyrinthfistel  | 30.09.21 ↔ | Dekortikation / Stripping einer Stimmlippe, durch Thyreotomie                 |
| 20.99.30 ↔ | Entfernung eines Kochleaimplantats oder implantierbaren Hörgerätes  | 30.09.99 ↔ | Sonstige Exzision oder Destruktion von Läsion oder Gewebe am Larynx, sonstige |
| 20.99.99 ↔ | Sonstige Operationen an Innen- und Mittelohr, sonstige  | 30.21 ↔    | Epiglottidektomie   |
| 21.07 ↔    | Stillung einer Epistaxis durch Exzision von nasaler Mukosa und Hauttransplantation an Septum und laterale Nasenwand | 30.22.00 ↔ | Chordektomie, n.n.bez.  |
| 21.31.10 ↔ | Lokale Exzision einer endonasalen Läsion, Zugang endonasal  | 30.22.10 ↔ | Chordektomie, endolaryngeal   |
| 21.31.12 ↔ | Destruktion einer endonasalen Läsion  | 30.22.11 ↔ | Chordektomie, durch Thyreotomie   |
| 21.32 ↔    | Exzision und lokale Destruktion einer anderen Läsion an der Nase  | 30.22.99 ↔ | Chordektomie, sonstige  |
| 21.5 ↔     | Submuköse Resektion des Nasenseptums  | 31.3 ↔     | Sonstige Inzisionen an Larynx und Trachea                                     |
| 21.82 ↔    | Verschluss einer Nasenfistel  | 31.45 ↔    | Offene Biopsie an Larynx oder Trachea   |
| 21.91 ↔    | Lösung von Synechien der Nase   | 31.51 ↔    | Lokale Exzision von Läsion oder Gewebe an der Trachea, offen chirurgisch      |
| 30.01 ↔    | Marsupialisation einer Larynxzyste  | 31.61 ↔    | Naht einer Rissverletzung am Larynx   |
| 30.09.00 ↔ | Sonstige Exzision oder Destruktion von Läsion oder Gewebe am Larynx, n.n.bez.                                       | 31.62 ↔    | Verschluss einer Larynxfistel   |
| 30.09.10 ↔ | Exzision oder Destruktion von Läsion oder Gewebe am Larynx ohne Thyreotomie   | 31.63 ↔    | Revision einer Laryngostomie  |
| 30.09.11 ↔ | Dekortikation / Stripping einer Stimmlippe, ohne Thyreotomie  | 31.64 ↔    | Versorgung einer Larynxfraktur  |
|            |   | 31.75 ↔    | Rekonstruktion der Trachea und Konstruktion eines künstlichen Larynx          |
|            |   | 31.92 ↔    | Lösung von Adhäsionen an Trachea oder Larynx                                  |
|            |   | 31.98 ↔    | Sonstige Operationen am Larynx  |

### Prozedur D30-2

|            |   |            |  |
|------------|---|------------|--|
| 24.2X.10 ↔ | Gingivaplastik mit Transplantat oder Implantat  | 27.31.30 ↔ | Destruktion von Läsion oder Gewebe am knöchernen Gaumen  |
| 24.2X.99 ↔ | Gingivaplastik, sonstige  | 27.31.99 ↔ | Lokale Exzision oder Destruktion von Läsion oder Gewebe am knöchernen Gaumen, sonstige             |
| 24.4X.00 ↔ | Exzision einer Zahnläsion am Kiefer, n.n.bez.   | 27.32.00 ↔ | Ausgedehnte Exzision oder Destruktion von Läsion oder Gewebe am knöchernen Gaumen, n.n.bez.        |
| 24.4X.10 ↔ | Exzision einer Zahnläsion am Kiefer mit Eröffnung von Kieferhöhle oder Nasenboden                       | 27.32.10 ↔ | Totale transorale Exstirpation von Läsion oder Gewebe am knöchernen Gaumen                         |
| 24.4X.11 ↔ | Exzision einer Zahnläsion am Kiefer mit Nervendarstellung   | 27.32.11 ↔ | Radikale transmandibuläre Exzision [En-bloc-Resektion] von Läsion oder Gewebe am knöchernen Gaumen |
| 24.4X.99 ↔ | Exzision einer Zahnläsion am Kiefer, sonstige   | 27.32.12 ↔ | Radikale transfazial Exzision [En-bloc-Resektion] von Läsion oder Gewebe am knöchernen Gaumen      |
| 24.5X.00 ↔ | Alveoloplastik, n.n.bez.  | 27.32.99 ↔ | Ausgedehnte Exzision oder Destruktion von Läsion oder Gewebe am knöchernen Gaumen, sonstige        |
| 24.5X.10 ↔ | Alveoloplastik mit Transplantat   | 27.42 ↔    | Ausgedehnte Exzision einer Läsion an der Lippe   |
| 24.5X.99 ↔ | Alveoloplastik, sonstige  | 27.43.00 ↔ | Sonstige Exzision von Läsion oder Gewebe an der Lippe, n.n.bez.                                    |
| 24.91.10 ↔ | Vestibulumplastik   | 27.43.10 ↔ | Sonstige Exzision von Läsion oder Gewebe an der Lippe, lokale Exzision                             |
| 24.91.11 ↔ | Mundbodensenkung  | 27.43.99 ↔ | Sonstige Exzision von Läsion oder Gewebe an der Lippe, sonstige                                    |
| 24.91.99 ↔ | Extension oder Vertiefung des Sulcus buccolabialis oder lingualis, sonstige                             | 27.44.00 ↔ | Radikale Exzision einer Läsion an der Lippe, n.n.bez.  |
| 25.02 ↔    | Offene Biopsie an der Zunge   | 27.44.11 ↔ | Radikale Exzision einer Hautläsion der Lippe ohne Transplantation oder Transposition von Haut      |
| 25.1 ↔     | Exzision oder Destruktion von Läsion oder Gewebe an der Zunge   | 27.44.20 ↔ | Radikale Exzision einer Hautläsion der Lippe mit Transplantation oder Transposition von Haut       |
| 25.59.00 ↔ | Sonstige Zungenrekonstruktion und Zungenplastik, n.n.bez.   | 27.44.99 ↔ | Radikale Exzision einer Läsion an der Lippe, sonstige  |
| 25.59.10 ↔ | Plastische Rekonstruktion der Zunge, n.n.bez.   | 27.49.00 ↔ | Sonstige Exzision in der Mundhöhle, n.n.bez.   |
| 25.59.99 ↔ | Sonstige Zungenrekonstruktion und Zungenplastik, sonstige   | 27.49.10 ↔ | Exzision an der Wange  |
| 25.93 ↔    | Lösung von Adhäsion an der Zunge  | 27.49.11 ↔ | Exzision am Mundboden  |
| 25.94 ↔    | Sonstige Glossotomie  | 27.49.99 ↔ | Sonstige Exzision in der Mundhöhle, sonstige   |
| 27.1 ↔     | Inzision am Gaumen  | 27.54.00 ↔ | Plastische Rekonstruktion einer (angeborenen) Lippenspalte, n.n.bez.                               |
| 27.21.20 ↔ | Offene Biopsie (mit Inzision) am knöchernen Gaumen  | 27.54.99 ↔ | Plastische Rekonstruktion einer (angeborenen) Lippenspalte, sonstige                               |
| 27.22.20 ↔ | Offene Biopsie (mit Inzision) an Uvula und weichem Gaumen   | 27.55.00 ↔ | Vollhauttransplantat an Lippe und Mund, n.n.bez.   |
| 27.24.20 ↔ | Offene Biopsie (mit Inzision) an Wangenschleimhaut, Mundboden und sonstigen Strukturen in der Mundhöhle | 27.55.10 ↔ | Kleinflächiges Vollhauttransplantat an Lippe und Mund  |
| 27.24.99 ↔ | Biopsie in der Mundhöhle, an nicht bezeichneter Struktur, sonstige                                      | 27.55.20 ↔ | Grossflächiges Vollhauttransplantat an Lippe und Mund  |
| 27.31.00 ↔ | Lokale Exzision oder Destruktion von Läsion oder Gewebe am knöchernen Gaumen, n.n.bez.                  | 27.55.99 ↔ | Vollhauttransplantat an Lippe und Mund, sonstige   |
| 27.31.10 ↔ | Lokale Exzision von Läsion oder Gewebe am knöchernen Gaumen   |            |  |
| 27.31.20 ↔ | Partielle Exzision von Läsion oder Gewebe am knöchernen Gaumen  |            |  |

|            |  |            |   |
|------------|--|------------|---|
| 27.58 ↔    | Revision eines gestielten oder freien Lappens oder freien Hauttransplantates an Lippe und Mund                               | 86.42.11 ↔ | Radikale und grossflächige Exzision von Läsion oder Gewebe an Haut und Subkutangewebe, mit primärem Wundverschluss, am Kopf |
| 27.59.20 ↔ | Kleinflächige Weichteildeckung durch kultivierte Keratinozyten an der Lippe  | 86.42.12 ↔ | Radikale und grossflächige Exzision von Läsion oder Gewebe an Haut und Subkutangewebe, mit primärem Wundverschluss, am Hals |
| 27.59.21 ↔ | Grossflächige Weichteildeckung durch kultivierte Keratinozyten an der Lippe  | 86.43.11 ↔ | Radikale und grossflächige Exzision von Läsion oder Gewebe an Haut und Subkutangewebe, mit plastischer Deckung, am Kopf     |
| 27.59.30 ↔ | Kleinflächige temporäre Weichteildeckung durch Kombination mehrerer Verfahren an der Lippe                                   | 86.43.12 ↔ | Radikale und grossflächige Exzision von Läsion oder Gewebe an Haut und Subkutangewebe, mit plastischer Deckung, am Hals     |
| 27.59.31 ↔ | Grossflächige temporäre Weichteildeckung durch Kombination mehrerer Verfahren an der Lippe                                   | 86.6B.11 ↔ | Autologe Spalthauttransplantation, kleinflächig, am Kopf  |
| 27.59.41 ↔ | Sonstige plastische Rekonstruktion an Lippe und Mund mit gestieltem Fernlappen   | 86.6B.12 ↔ | Autologe Spalthauttransplantation, kleinflächig, am Hals  |
| 27.59.60 ↔ | Einsetzen eines Gewebeexpanders an der Lippe   | 86.6B.21 ↔ | Autologe Spalthauttransplantation, grossflächig, am Kopf  |
| 27.59.99 ↔ | Sonstige plastische Rekonstruktion an Lippe und Mund, sonstige   | 86.6B.22 ↔ | Autologe Spalthauttransplantation, grossflächig, am Hals  |
| 27.71 ↔    | Inzision an der Uvula  | 86.83.11 ↔ | Gewebereduktionsplastik an Kopf und Hals  |
| 27.72 ↔    | Exzision an der Uvula  |            |   |
| 27.79 ↔    | Operationen an der Uvula, sonstige   |            |   |
| 27.99 ↔    | Sonstige Operationen an Mundhöhle und Gesicht, sonstige  |            |   |
| 86.41.11 ↔ | Radikale und grossflächige Exzision von Läsion oder Gewebe an Haut und Subkutangewebe, ohne primären Wundverschluss, am Kopf |            |   |
| 86.41.12 ↔ | Radikale und grossflächige Exzision von Läsion oder Gewebe an Haut und Subkutangewebe, ohne primären Wundverschluss, am Hals |            |   |

### Prozedur D30-3

|            |   |            |   |
|------------|---|------------|---|
| 06.91 ↔    | Durchtrennung des Isthmus thyroideae  | 19.4 ↔     | Myringoplastik  |
| 09.3 ↔     | Sonstige Operationen an der Tränendrüse                                       | 19.6 ↔     | Revision einer Tympanoplastik   |
| 09.6 ↔     | Exzision an Tränensack und ableitenden Tränenwegen                            | 19.9X.11 ↔ | Verkleinerung einer Radikalhöhle  |
| 09.81 ↔    | Dakryozystorhinostomie  | 19.9X.12 ↔ | Rekonstruktion des Mittelohrs, Reimplantation, Rekonstruktion der hinteren Gehörgangswand |
| 18.21 ↔    | Exzision einer präaurikulären Fistel oder eines präaurikulären Sinus          | 19.9X.13 ↔ | Rekonstruktion des Mittelohrs   |
| 18.31 ↔    | Radikale Exzision einer Läsion am äusseren Ohr                                | 19.9X.14 ↔ | Verschluss einer Mastoid-Fistel   |
| 18.33 ↔    | Exzision von Knorpel am äusseren Ohr zur Transplantation                      | 19.9X.19 ↔ | Mikrochirurgische Operationen am Mittelohr, sonstige                                      |
| 18.6X.00 ↔ | Rekonstruktion des äusseren Gehörgangs, n.n.bez.                              | 19.9X.99 ↔ | Sonstige plastische Rekonstruktion am Mittelohr, sonstige                                 |
| 18.6X.10 ↔ | Erweiterung des äusseren Gehörgangs   | 20.51.10 ↔ | Exzision einer Läsion an der Paukenhöhle  |
| 18.6X.20 ↔ | Rekonstruktion eines (bestehenden) äusseren Gehörgangs                        | 20.51.11 ↔ | Exzision einer Läsion an der Pyramidenspitze  |
| 18.6X.30 ↔ | Rekonstruktion eines (nicht bestehenden) äusseren Gehörgangs                  | 20.51.12 ↔ | Exzision einer Läsion an der Otobasis   |
| 18.6X.99 ↔ | Rekonstruktion des äusseren Gehörgangs, sonstige                              | 20.51.99 ↔ | Exzision einer Läsion am Mittelohr, sonstige  |
| 18.71.00 ↔ | Ohrmuschelaufbau, n.n.bez.  | 20.61.00 ↔ | (Initiale) Fenestration am Innenohr, n.n.bez.   |
| 18.71.10 ↔ | Ohrmuschelaufbau, partiell, n.n.bez.  | 20.61.10 ↔ | Fenestration am Innenohr, ohne Implantation einer Prothese (initiales Verfahren)          |
| 18.71.11 ↔ | Ohrmuschelaufbau, partiell mit Gewebeexpander                                 | 20.61.99 ↔ | (Initiale) Fenestration am Innenohr, sonstige   |
| 18.71.12 ↔ | Ohrmuschelaufbau, partiell mit Galealappen                                    | 20.62.00 ↔ | Revision einer Fenestration am Innenohr, n.n.bez.   |
| 18.71.13 ↔ | Ohrmuschelaufbau, partiell mit Knorpeltransplantat                            | 20.62.10 ↔ | Revision einer Fenestration am Innenohr, ohne Implantation einer Prothese                 |
| 18.71.14 ↔ | Ohrmuschelaufbau, partiell mit mikrovaskulärem Lappen                         | 20.62.99 ↔ | Revision einer Fenestration am Innenohr, sonstige   |
| 18.71.19 ↔ | Ohrmuschelaufbau, partiell, sonstige  | 20.8 ↔     | Operationen an der Tuba auditiva  |
| 18.71.20 ↔ | Ohrmuschelaufbau, total, n.n.bez.   | 20.91 ↔    | Tympanosympathektomie   |
| 18.71.21 ↔ | Ohrmuschelaufbau, total mit Gewebeexpander                                    | 20.99.10 ↔ | Implantation von Knochenverankerungen am Felsenbein, Mittel- oder Innenohr                |
| 18.71.22 ↔ | Ohrmuschelaufbau, total mit Galealappen                                       | 20.99.20 ↔ | Verschluss einer Labyrinthfistel  |
| 18.71.23 ↔ | Ohrmuschelaufbau, total mit Knorpeltransplantat                               | 20.99.30 ↔ | Entfernung eines Kochleaimplantats oder implantierbaren Hörgerätes                        |
| 18.71.24 ↔ | Ohrmuschelaufbau, total mit mikrovaskulärem Lappen                            | 20.99.99 ↔ | Sonstige Operationen an Innen- und Mittelohr, sonstige                                    |
| 18.71.29 ↔ | Ohrmuschelaufbau, total, sonstige   | 30.21 ↔    | Epiglottidektomie   |
| 18.71.30 ↔ | Implantation von alloplastischen Materialien beim Aufbau einer Ohrmuschel     | 31.45 ↔    | Offene Biopsie an Larynx oder Trachea   |
| 18.71.99 ↔ | Ohrmuschelaufbau, sonstige  | 31.51 ↔    | Lokale Exzision von Läsion oder Gewebe an der Trachea, offen chirurgisch                  |
| 18.72 ↔    | Reinsertion eines amputierten Ohres   | 31.61 ↔    | Naht einer Rissverletzung am Larynx   |
| 19.0 ↔     | Mobilisation des Stapes   | 31.62 ↔    | Verschluss einer Larynxfistel   |
| 19.11 ↔    | Stapedektomie und Stapesplastik mit Einpassen einer Stapesprothese            | 31.63 ↔    | Revision einer Laryngostomie  |
| 19.21 ↔    | Revision einer Stapedotomie, Stapedektomie und Stapesplastik mit Inkus-Ersatz | 31.64 ↔    | Versorgung einer Larynxfraktur  |

31.75 ↔ Rekonstruktion der Trachea und Konstruktion eines künstlichen Larynx

#### Prozedur D30-4

|   |   |
|---|---|
| 19.19.10 ↔ Stapedotomie mit Einpassen einer autogenen Stapesprothese (Inkus-Stapedotomie)       | 19.19.12 ↔ Malleo-Stapedotomie                                  |
| 19.19.11 ↔ Stapedotomie mit Einpassen einer alloplastischen Stapesprothese (Inkus-Stapedotomie) | 19.19.99 ↔ Sonstige Stapedektomie und Stapesplastiken, sonstige |
|   | 28.2X.12 ↔ Abszessstonsillektomie                               |

#### ADRG D35

### Eingriffe an Nase und Nasennebenhöhlen bei bösartiger Neubildung

Hauptdiagnose in Tabelle D35-1 und Prozedur in Tabelle D35-2

#### DRG D35Z

### Eingriffe an Nase und Nasennebenhöhlen bei bösartiger Neubildung

#### Diagnose D35-1

|       |  |       |  |
|-------|--|-------|--|
| C30.0 | Bösartige Neubildung: Nasenhöhle                         | C31.3 | Bösartige Neubildung: Sinus sphenoidalis [Keilbeinhöhle]                 |
| C30.1 | Bösartige Neubildung: Mittelohr                          | C31.8 | Bösartige Neubildung: Nasennebenhöhlen, mehrere Teilbereiche überlappend |
| C31.0 | Bösartige Neubildung: Sinus maxillaris [Kieferhöhle]     | C31.9 | Bösartige Neubildung: Nasennebenhöhle, nicht näher bezeichnet            |
| C31.1 | Bösartige Neubildung: Sinus ethmoidalis [Siebbeinzellen] |       |  |
| C31.2 | Bösartige Neubildung: Sinus frontalis [Stirnhöhle]       |       |  |

#### Prozedur D35-2

|   |  |
|---|--|
| 21.31.10 ↔ Lokale Exzision einer endonasalen Läsion, Zugang endonasal   | 21.85 ↔ Augmentationsrhinoplastik  |
| 21.31.12 ↔ Destruktion einer endonasalen Läsion   | 21.86.00 ↔ Rhinoplastik der Nasenweichteile, n.n.bez.  |
| 21.32 ↔ Exzision und lokale Destruktion einer anderen Läsion an der Nase  | 21.86.10 ↔ Rhinoplastik der Nasenweichteile, äussere Nase  |
| 21.4X.00 ↔ Resektion der Nase, n.n.bez.   | 21.86.11 ↔ Rhinoplastik mit lokalen oder distalen Lappen   |
| 21.4X.12 ↔ Resektion der Nase, partiell   | 21.86.99 ↔ Rhinoplastik der Nasenweichteile, sonstige  |
| 21.4X.22 ↔ Resektion der Nase, subtotal   | 21.87 ↔ Sonstige Rhinoplastik  |
| 21.4X.32 ↔ Resektion der Nase, total  | 21.88.00 ↔ Sonstige Septumplastik, n.n.bez.  |
| 21.4X.99 ↔ Resektion der Nase, sonstige   | 21.88.10 ↔ Septumplastik, Septumunterfütterung   |
| 21.83.00 ↔ Totale plastische Nasenrekonstruktion, n.n.bez.  | 21.88.11 ↔ Septumplastik, Verschluss einer Septumperforation mit Schleimhaut-Verschiebelappen  |
| 21.83.10 ↔ Septorhinoplastik mit Korrektur des Knorpels oder des Knochens, mit lokalen autogenen Transplantaten   | 21.88.12 ↔ Septumplastik, Plastische Korrektur ohne Resektion  |
| 21.83.11 ↔ Septorhinoplastik mit Korrektur des Knorpels oder des Knochens, mit distalen autogenen Transplantaten, allogenen oder xenogenen Transplantaten | 21.88.13 ↔ Septumplastik, Plastische Korrektur mit Resektion   |
| 21.83.12 ↔ Septorhinoplastik mit Korrektur des Knochens und des Knorpels  | 21.88.14 ↔ Septumplastik, Plastische Rekonstruktion des Nasenseptums, mit lokalen autogenen Transplantaten (Austauschplastik)                        |
| 21.83.20 ↔ Totale plastische Nasenrekonstruktion mit Implantation von alloplastischen Materialien   | 21.88.15 ↔ Septumplastik, Plastische Rekonstruktion des Nasenseptums, mit distalen autogenen Transplantaten, allogenen oder xenogenen Transplantaten |
| 21.83.99 ↔ Totale plastische Nasenrekonstruktion, sonstige  | 21.88.99 ↔ Sonstige Septumplastik, sonstige  |
| 21.84 ↔ Revision einer Rhinoplastik   | 21.89 ↔ Plastische Rekonstruktion und Operationen an der Nase, sonstige  |

#### ADRG D37

### Krankheiten und Störungen des Ohres, der Nase, des Mundes und des Halses mit intensivmedizinische Komplexbehandlung > 196/184 Aufwandspunkten

Mindestens eine Prozedur in Tabelle D37-1

#### DRG D37A

### Krankheiten und Störungen des Ohres, der Nase, des Mundes und des Halses mit intensivmedizinische Komplexbehandlung > 196/184 Aufwandspunkten und komplexer OR-Prozedur

Komplexe OR-Prozeduren



**DRG D37B****Krankheiten und Störungen des Ohres, der Nase, des Mundes und des Halses mit intensivmedizinische Komplexbehandlung > 196/184 Aufwandspunkten****Prozedur D37-1**

|   |   |
|---|---|
| 99.B7.13 †↔ Intensivmedizinische Komplexbehandlung, 185 bis 360 Aufwandspunkte                                  | 99.B7.4C †↔ Intensivmedizinische Komplexbehandlung im Kindesalter (Basisprozedur), 1765 bis 2058 Aufwandspunkte     |
| 99.B7.14 †↔ Intensivmedizinische Komplexbehandlung, 361 bis 552 Aufwandspunkte                                  | 99.B7.4D †↔ Intensivmedizinische Komplexbehandlung im Kindesalter (Basisprozedur), 2059 bis 2352 Aufwandspunkte     |
| 99.B7.15 †↔ Intensivmedizinische Komplexbehandlung, 553 bis 828 Aufwandspunkte                                  | 99.B7.4E †↔ Intensivmedizinische Komplexbehandlung im Kindesalter (Basisprozedur), 2353 bis 2646 Aufwandspunkte     |
| 99.B7.16 †↔ Intensivmedizinische Komplexbehandlung, 829 bis 1104 Aufwandspunkte                                 | 99.B7.4F †↔ Intensivmedizinische Komplexbehandlung im Kindesalter (Basisprozedur), 2647 bis 2940 Aufwandspunkte     |
| 99.B7.17 †↔ Intensivmedizinische Komplexbehandlung, 1105 bis 1380 Aufwandspunkte                                | 99.B7.4G †↔ Intensivmedizinische Komplexbehandlung im Kindesalter (Basisprozedur), 2941 bis 3430 Aufwandspunkte     |
| 99.B7.18 †↔ Intensivmedizinische Komplexbehandlung, 1381 bis 1656 Aufwandspunkte                                | 99.B7.4H †↔ Intensivmedizinische Komplexbehandlung im Kindesalter (Basisprozedur), 3431 bis 3920 Aufwandspunkte     |
| 99.B7.1A †↔ Intensivmedizinische Komplexbehandlung, 1657 bis 1932 Aufwandspunkte                                | 99.B7.4I †↔ Intensivmedizinische Komplexbehandlung im Kindesalter (Basisprozedur), 3921 bis 4410 Aufwandspunkte     |
| 99.B7.1B †↔ Intensivmedizinische Komplexbehandlung, 1933 bis 2208 Aufwandspunkte                                | 99.B7.4J †↔ Intensivmedizinische Komplexbehandlung im Kindesalter (Basisprozedur), 4411 bis 4900 Aufwandspunkte     |
| 99.B7.1C †↔ Intensivmedizinische Komplexbehandlung, 2209 bis 2484 Aufwandspunkte                                | 99.B7.4K †↔ Intensivmedizinische Komplexbehandlung im Kindesalter (Basisprozedur), 4901 bis 5880 Aufwandspunkte     |
| 99.B7.1D †↔ Intensivmedizinische Komplexbehandlung, 2485 bis 2760 Aufwandspunkte                                | 99.B7.4L †↔ Intensivmedizinische Komplexbehandlung im Kindesalter (Basisprozedur), 5881 bis 6860 Aufwandspunkte     |
| 99.B7.1E †↔ Intensivmedizinische Komplexbehandlung, 2761 bis 3220 Aufwandspunkte                                | 99.B7.4M †↔ Intensivmedizinische Komplexbehandlung im Kindesalter (Basisprozedur), 6861 bis 7840 Aufwandspunkte     |
| 99.B7.1F †↔ Intensivmedizinische Komplexbehandlung, 3221 bis 3680 Aufwandspunkte                                | 99.B7.4N †↔ Intensivmedizinische Komplexbehandlung im Kindesalter (Basisprozedur), 7841 bis 9800 Aufwandspunkte     |
| 99.B7.1G †↔ Intensivmedizinische Komplexbehandlung, 3681 bis 4600 Aufwandspunkte                                | 99.B7.4O †↔ Intensivmedizinische Komplexbehandlung im Kindesalter (Basisprozedur), 9801 bis 11760 Aufwandspunkte    |
| 99.B7.1H †↔ Intensivmedizinische Komplexbehandlung, 4601 bis 5520 Aufwandspunkte                                | 99.B7.4P †↔ Intensivmedizinische Komplexbehandlung im Kindesalter (Basisprozedur), 11761 bis 13720 Aufwandspunkte   |
| 99.B7.1I †↔ Intensivmedizinische Komplexbehandlung, 5521 bis 7360 Aufwandspunkte                                | 99.B7.4Q †↔ Intensivmedizinische Komplexbehandlung im Kindesalter (Basisprozedur), 13721 bis 16660 Aufwandspunkte   |
| 99.B7.1J †↔ Intensivmedizinische Komplexbehandlung, 7361 bis 9200 Aufwandspunkte                                | 99.B7.4R †↔ Intensivmedizinische Komplexbehandlung im Kindesalter (Basisprozedur), 16661 bis 19600 Aufwandspunkte   |
| 99.B7.1K †↔ Intensivmedizinische Komplexbehandlung, 9201 bis 11040 Aufwandspunkte                               | 99.B7.4S †↔ Intensivmedizinische Komplexbehandlung im Kindesalter (Basisprozedur), 19601 und mehr Aufwandspunkte    |
| 99.B7.1L †↔ Intensivmedizinische Komplexbehandlung, 11041 bis 13800 Aufwandspunkte                              | 99.B7.54 †↔ Intensivmedizinische Komplexbehandlung im Neugeborenenalter (Basisprozedur), 197 bis 392 Aufwandspunkte |
| 99.B7.1M †↔ Intensivmedizinische Komplexbehandlung, 13801 bis 16560 Aufwandspunkte                              | 99.B7.55 †↔ Intensivmedizinische Komplexbehandlung im Neugeborenenalter (Basisprozedur), 393 bis 588 Aufwandspunkte |
| 99.B7.1N †↔ Intensivmedizinische Komplexbehandlung, 16561 bis 19320 Aufwandspunkte                              | 99.B7.56 †↔ Intensivmedizinische Komplexbehandlung im Neugeborenenalter (Basisprozedur), 589 bis 784 Aufwandspunkte |
| 99.B7.1O †↔ Intensivmedizinische Komplexbehandlung, 19321 und mehr Aufwandspunkte                               | 99.B7.57 †↔ Intensivmedizinische Komplexbehandlung im Neugeborenenalter (Basisprozedur), 785 bis 980 Aufwandspunkte |
| 99.B7.44 †↔ Intensivmedizinische Komplexbehandlung im Kindesalter (Basisprozedur), 197 bis 392 Aufwandspunkte   |   |
| 99.B7.45 †↔ Intensivmedizinische Komplexbehandlung im Kindesalter (Basisprozedur), 393 bis 588 Aufwandspunkte   |   |
| 99.B7.46 †↔ Intensivmedizinische Komplexbehandlung im Kindesalter (Basisprozedur), 589 bis 784 Aufwandspunkte   |   |
| 99.B7.47 †↔ Intensivmedizinische Komplexbehandlung im Kindesalter (Basisprozedur), 785 bis 980 Aufwandspunkte   |   |
| 99.B7.48 †↔ Intensivmedizinische Komplexbehandlung im Kindesalter (Basisprozedur), 981 bis 1176 Aufwandspunkte  |   |
| 99.B7.4A †↔ Intensivmedizinische Komplexbehandlung im Kindesalter (Basisprozedur), 1177 bis 1470 Aufwandspunkte |   |
| 99.B7.4B †↔ Intensivmedizinische Komplexbehandlung im Kindesalter (Basisprozedur), 1471 bis 1764 Aufwandspunkte |   |

|   |   |
|---|---|
| 99.B7.58 †↔ Intensivmedizinische Komplexbehandlung im Neugeborenenalter (Basisprozedur), 981 bis 1176 Aufwandspunkte    | 99.B8.18 †↔ IMC-Komplexbehandlung des Erwachsenen, 1381 bis 1656 Aufwandspunkte   |
| 99.B7.5A †↔ Intensivmedizinische Komplexbehandlung im Neugeborenenalter (Basisprozedur), 1177 bis 1470 Aufwandspunkte   | 99.B8.1A †↔ IMC-Komplexbehandlung des Erwachsenen, 1657 bis 1932 Aufwandspunkte   |
| 99.B7.5B †↔ Intensivmedizinische Komplexbehandlung im Neugeborenenalter (Basisprozedur), 1471 bis 1764 Aufwandspunkte   | 99.B8.1B †↔ IMC-Komplexbehandlung des Erwachsenen, 1933 bis 2208 Aufwandspunkte   |
| 99.B7.5C †↔ Intensivmedizinische Komplexbehandlung im Neugeborenenalter (Basisprozedur), 1765 bis 2058 Aufwandspunkte   | 99.B8.1C †↔ IMC-Komplexbehandlung des Erwachsenen, 2209 bis 2484 Aufwandspunkte   |
| 99.B7.5D †↔ Intensivmedizinische Komplexbehandlung im Neugeborenenalter (Basisprozedur), 2059 bis 2352 Aufwandspunkte   | 99.B8.1D †↔ IMC-Komplexbehandlung des Erwachsenen, 2485 bis 2760 Aufwandspunkte   |
| 99.B7.5E †↔ Intensivmedizinische Komplexbehandlung im Neugeborenenalter (Basisprozedur), 2353 bis 2646 Aufwandspunkte   | 99.B8.1E †↔ IMC-Komplexbehandlung des Erwachsenen, 2761 bis 3220 Aufwandspunkte   |
| 99.B7.5F †↔ Intensivmedizinische Komplexbehandlung im Neugeborenenalter (Basisprozedur), 2647 bis 2940 Aufwandspunkte   | 99.B8.1F †↔ IMC-Komplexbehandlung des Erwachsenen, 3221 bis 3680 Aufwandspunkte   |
| 99.B7.5G †↔ Intensivmedizinische Komplexbehandlung im Neugeborenenalter (Basisprozedur), 2941 bis 3430 Aufwandspunkte   | 99.B8.1G †↔ IMC-Komplexbehandlung des Erwachsenen, 3681 bis 4600 Aufwandspunkte   |
| 99.B7.5H †↔ Intensivmedizinische Komplexbehandlung im Neugeborenenalter (Basisprozedur), 3431 bis 3920 Aufwandspunkte   | 99.B8.1H †↔ IMC-Komplexbehandlung des Erwachsenen, 4601 bis 5520 Aufwandspunkte   |
| 99.B7.5I †↔ Intensivmedizinische Komplexbehandlung im Neugeborenenalter (Basisprozedur), 3921 bis 4410 Aufwandspunkte   | 99.B8.1I †↔ IMC-Komplexbehandlung des Erwachsenen, 5521 bis 7360 Aufwandspunkte   |
| 99.B7.5J †↔ Intensivmedizinische Komplexbehandlung im Neugeborenenalter (Basisprozedur), 4411 bis 4900 Aufwandspunkte   | 99.B8.1J †↔ IMC-Komplexbehandlung des Erwachsenen, 7361 bis 9200 Aufwandspunkte   |
| 99.B7.5K †↔ Intensivmedizinische Komplexbehandlung im Neugeborenenalter (Basisprozedur), 4901 bis 5880 Aufwandspunkte   | 99.B8.1K †↔ IMC-Komplexbehandlung des Erwachsenen, 9201 bis 11040 Aufwandspunkte  |
| 99.B7.5L †↔ Intensivmedizinische Komplexbehandlung im Neugeborenenalter (Basisprozedur), 5881 bis 6860 Aufwandspunkte   | 99.B8.1L †↔ IMC-Komplexbehandlung des Erwachsenen, 11041 bis 13800 Aufwandspunkte |
| 99.B7.5M †↔ Intensivmedizinische Komplexbehandlung im Neugeborenenalter (Basisprozedur), 6861 bis 7840 Aufwandspunkte   | 99.B8.1M †↔ IMC-Komplexbehandlung des Erwachsenen, 13801 bis 16560 Aufwandspunkte |
| 99.B7.5N †↔ Intensivmedizinische Komplexbehandlung im Neugeborenenalter (Basisprozedur), 7841 bis 9800 Aufwandspunkte   | 99.B8.1N †↔ IMC-Komplexbehandlung des Erwachsenen, 16561 bis 19320 Aufwandspunkte |
| 99.B7.5O †↔ Intensivmedizinische Komplexbehandlung im Neugeborenenalter (Basisprozedur), 9801 bis 11760 Aufwandspunkte  | 99.B8.1O †↔ IMC-Komplexbehandlung des Erwachsenen, 19321 und mehr Aufwandspunkte  |
| 99.B7.5P †↔ Intensivmedizinische Komplexbehandlung im Neugeborenenalter (Basisprozedur), 11761 bis 13720 Aufwandspunkte | 99.B8.44 †↔ IMC-Komplexbehandlung im Kindesalter, 197 bis 392 Aufwandspunkte      |
| 99.B7.5Q †↔ Intensivmedizinische Komplexbehandlung im Neugeborenenalter (Basisprozedur), 13721 bis 16660 Aufwandspunkte | 99.B8.45 †↔ IMC-Komplexbehandlung im Kindesalter, 393 bis 588 Aufwandspunkte      |
| 99.B7.5R †↔ Intensivmedizinische Komplexbehandlung im Neugeborenenalter (Basisprozedur), 16661 bis 19600 Aufwandspunkte | 99.B8.46 †↔ IMC-Komplexbehandlung im Kindesalter, 589 bis 784 Aufwandspunkte      |
| 99.B7.5S †↔ Intensivmedizinische Komplexbehandlung im Neugeborenenalter (Basisprozedur), 19601 und mehr Aufwandspunkte  | 99.B8.47 †↔ IMC-Komplexbehandlung im Kindesalter, 785 bis 980 Aufwandspunkte      |
| 99.B8.13 †↔ IMC-Komplexbehandlung des Erwachsenen, 185 bis 360 Aufwandspunkte   | 99.B8.48 †↔ IMC-Komplexbehandlung im Kindesalter, 981 bis 1176 Aufwandspunkte     |
| 99.B8.14 †↔ IMC-Komplexbehandlung des Erwachsenen, 361 bis 552 Aufwandspunkte   | 99.B8.4A †↔ IMC-Komplexbehandlung im Kindesalter, 1177 bis 1470 Aufwandspunkte    |
| 99.B8.15 †↔ IMC-Komplexbehandlung des Erwachsenen, 553 bis 828 Aufwandspunkte   | 99.B8.4B †↔ IMC-Komplexbehandlung im Kindesalter, 1471 bis 1764 Aufwandspunkte    |
| 99.B8.16 †↔ IMC-Komplexbehandlung des Erwachsenen, 829 bis 1104 Aufwandspunkte  | 99.B8.4C †↔ IMC-Komplexbehandlung im Kindesalter, 1765 bis 2058 Aufwandspunkte    |
| 99.B8.17 †↔ IMC-Komplexbehandlung des Erwachsenen, 1105 bis 1380 Aufwandspunkte   | 99.B8.4D †↔ IMC-Komplexbehandlung im Kindesalter, 2059 bis 2352 Aufwandspunkte    |
|   | 99.B8.4E †↔ IMC-Komplexbehandlung im Kindesalter, 2353 bis 2646 Aufwandspunkte    |
|   | 99.B8.4F †↔ IMC-Komplexbehandlung im Kindesalter, 2647 bis 2940 Aufwandspunkte    |
|   | 99.B8.4G †↔ IMC-Komplexbehandlung im Kindesalter, 2941 bis 3430 Aufwandspunkte    |
|   | 99.B8.4H †↔ IMC-Komplexbehandlung im Kindesalter, 3431 bis 3920 Aufwandspunkte    |
|   | 99.B8.4I †↔ IMC-Komplexbehandlung im Kindesalter, 3921 bis 4410 Aufwandspunkte    |
|   | 99.B8.4J †↔ IMC-Komplexbehandlung im Kindesalter, 4411 bis 4900 Aufwandspunkte    |
|   | 99.B8.4K †↔ IMC-Komplexbehandlung im Kindesalter, 4901 bis 5880 Aufwandspunkte    |
|   | 99.B8.4L †↔ IMC-Komplexbehandlung im Kindesalter, 5881 bis 6860 Aufwandspunkte    |
|   | 99.B8.4M †↔ IMC-Komplexbehandlung im Kindesalter, 6861 bis 7840 Aufwandspunkte    |
|   | 99.B8.4N †↔ IMC-Komplexbehandlung im Kindesalter, 7841 bis 9800 Aufwandspunkte    |

|  |  |
|--|--|
| 99.B8.4O ‡↔ IMC-Komplexbehandlung im Kindesalter, 9801 bis 11760 Aufwandspunkte      | 99.B8.5F ‡↔ IMC-Komplexbehandlung im Neugeborenenalter, 2647 bis 2940 Aufwandspunkte   |
| 99.B8.4P ‡↔ IMC-Komplexbehandlung im Kindesalter, 11761 bis 13720 Aufwandspunkte     | 99.B8.5G ‡↔ IMC-Komplexbehandlung im Neugeborenenalter, 2941 bis 3430 Aufwandspunkte   |
| 99.B8.4Q ‡↔ IMC-Komplexbehandlung im Kindesalter, 13721 bis 16660 Aufwandspunkte     | 99.B8.5H ‡↔ IMC-Komplexbehandlung im Neugeborenenalter, 3431 bis 3920 Aufwandspunkte   |
| 99.B8.4R ‡↔ IMC-Komplexbehandlung im Kindesalter, 16661 bis 19600 Aufwandspunkte     | 99.B8.5I ‡↔ IMC-Komplexbehandlung im Neugeborenenalter, 3921 bis 4410 Aufwandspunkte   |
| 99.B8.4S ‡↔ IMC-Komplexbehandlung im Kindesalter, 19601 und mehr Aufwandspunkte      | 99.B8.5J ‡↔ IMC-Komplexbehandlung im Neugeborenenalter, 4411 bis 4900 Aufwandspunkte   |
| 99.B8.54 ‡↔ IMC-Komplexbehandlung im Neugeborenenalter, 197 bis 392 Aufwandspunkte   | 99.B8.5K ‡↔ IMC-Komplexbehandlung im Neugeborenenalter, 4901 bis 5880 Aufwandspunkte   |
| 99.B8.55 ‡↔ IMC-Komplexbehandlung im Neugeborenenalter, 393 bis 588 Aufwandspunkte   | 99.B8.5L ‡↔ IMC-Komplexbehandlung im Neugeborenenalter, 5881 bis 6860 Aufwandspunkte   |
| 99.B8.56 ‡↔ IMC-Komplexbehandlung im Neugeborenenalter, 589 bis 784 Aufwandspunkte   | 99.B8.5M ‡↔ IMC-Komplexbehandlung im Neugeborenenalter, 6861 bis 7840 Aufwandspunkte   |
| 99.B8.57 ‡↔ IMC-Komplexbehandlung im Neugeborenenalter, 785 bis 980 Aufwandspunkte   | 99.B8.5N ‡↔ IMC-Komplexbehandlung im Neugeborenenalter, 7841 bis 9800 Aufwandspunkte   |
| 99.B8.58 ‡↔ IMC-Komplexbehandlung im Neugeborenenalter, 981 bis 1176 Aufwandspunkte  | 99.B8.5O ‡↔ IMC-Komplexbehandlung im Neugeborenenalter, 9801 bis 11760 Aufwandspunkte  |
| 99.B8.5A ‡↔ IMC-Komplexbehandlung im Neugeborenenalter, 1177 bis 1470 Aufwandspunkte | 99.B8.5P ‡↔ IMC-Komplexbehandlung im Neugeborenenalter, 11761 bis 13720 Aufwandspunkte |
| 99.B8.5B ‡↔ IMC-Komplexbehandlung im Neugeborenenalter, 1471 bis 1764 Aufwandspunkte | 99.B8.5Q ‡↔ IMC-Komplexbehandlung im Neugeborenenalter, 13721 bis 16660 Aufwandspunkte |
| 99.B8.5C ‡↔ IMC-Komplexbehandlung im Neugeborenenalter, 1765 bis 2058 Aufwandspunkte | 99.B8.5R ‡↔ IMC-Komplexbehandlung im Neugeborenenalter, 16661 bis 19600 Aufwandspunkte |
| 99.B8.5D ‡↔ IMC-Komplexbehandlung im Neugeborenenalter, 2059 bis 2352 Aufwandspunkte | 99.B8.5S ‡↔ IMC-Komplexbehandlung im Neugeborenenalter, 19601 und mehr Aufwandspunkte  |
| 99.B8.5E ‡↔ IMC-Komplexbehandlung im Neugeborenenalter, 2353 bis 2646 Aufwandspunkte |  |

**ADRG D38****Sehr komplexe und komplexe Eingriffe an der Nase**

Mindestens eine Prozedur in Tabelle D38-1

**DRG D38A****Sehr komplexe Eingriffe an der Nase**

Prozedur in Tabelle D38-2

**DRG D38B****Komplexe Eingriffe an der Nase****Prozedur D38-1**

|   |  |
|---|--|
| 21.07 ↔ Stillung einer Epistaxis durch Exzision von nasaler Mukosa und Hauttransplantation an Septum und laterale Nasenwand                               | 21.84 ↔ Revision einer Rhinoplastik  |
| 21.31.10 ↔ Lokale Exzision einer endonasalen Läsion, Zugang endonasal   | 21.85 ↔ Augmentationsrhinoplastik  |
| 21.31.12 ↔ Destruktion einer endonasalen Läsion   | 21.86.00 ↔ Rhinoplastik der Nasenweichteile, n.n.bez.  |
| 21.4X.00 ↔ Resektion der Nase, n.n.bez.   | 21.86.10 ↔ Rhinoplastik der Nasenweichteile, äussere Nase  |
| 21.4X.12 ↔ Resektion der Nase, partiell   | 21.86.11 ↔ Rhinoplastik mit lokalen oder distalen Lappen   |
| 21.4X.22 ↔ Resektion der Nase, subtotal   | 21.86.99 ↔ Rhinoplastik der Nasenweichteile, sonstige  |
| 21.4X.32 ↔ Resektion der Nase, total  | 21.87 ↔ Sonstige Rhinoplastik  |
| 21.4X.99 ↔ Resektion der Nase, sonstige   | 21.88.00 ↔ Sonstige Septumplastik, n.n.bez.  |
| 21.5 ↔ Submuköse Resektion des Nasenseptums   | 21.88.10 ↔ Septumplastik, Septumunterfütterung   |
| 21.82 ↔ Verschluss einer Nasenfistel  | 21.88.11 ↔ Septumplastik, Verschluss einer Septumperforation mit Schleimhaut-Verschiebelappen  |
| 21.83.00 ↔ Totale plastische Nasenrekonstruktion, n.n.bez.  | 21.88.12 ↔ Septumplastik, Plastische Korrektur ohne Resektion  |
| 21.83.10 ↔ Septorhinoplastik mit Korrektur des Knorpels oder des Knochens, mit lokalen autogenen Transplantaten   | 21.88.13 ↔ Septumplastik, Plastische Korrektur mit Resektion   |
| 21.83.11 ↔ Septorhinoplastik mit Korrektur des Knorpels oder des Knochens, mit distalen autogenen Transplantaten, allogenen oder xenogenen Transplantaten | 21.88.14 ↔ Septumplastik, Plastische Rekonstruktion des Nasenseptums, mit lokalen autogenen Transplantaten (Austauschplastik)                        |
| 21.83.12 ↔ Septorhinoplastik mit Korrektur des Knochens und des Knorpels  | 21.88.15 ↔ Septumplastik, Plastische Rekonstruktion des Nasenseptums, mit distalen autogenen Transplantaten, allogenen oder xenogenen Transplantaten |
| 21.83.20 ↔ Totale plastische Nasenrekonstruktion mit Implantation von alloplastischen Materialien   | 21.88.99 ↔ Sonstige Septumplastik, sonstige  |
| 21.83.99 ↔ Totale plastische Nasenrekonstruktion, sonstige  | 21.99.10 ↔ Einseitige Resektion einer Choanalatresie transnasal endoskopisch   |
|   | 21.99.20 ↔ Beidseitige Resektion einer Choanalatresie transnasal endoskopisch  |

**Prozedur D38-2**

|            |  |            |  |
|------------|--|------------|--|
| 21.31.10 ↔ | Lokale Exzision einer endonasalen Läsion, Zugang endonasal   | 21.83.12 ↔ | Septorhinoplastik mit Korrektur des Knochens und des Knorpels                          |
| 21.31.12 ↔ | Destruktion einer endonasalen Läsion   | 21.83.20 ↔ | Totale plastische Nasenrekonstruktion mit Implantation von alloplastischen Materialien |
| 21.4X.00 ↔ | Resektion der Nase, n.n.bez.   | 21.83.99 ↔ | Totale plastische Nasenrekonstruktion, sonstige  |
| 21.4X.12 ↔ | Resektion der Nase, partiell   | 21.84 ↔    | Revision einer Rhinoplastik  |
| 21.4X.22 ↔ | Resektion der Nase, subtotal   | 21.85 ↔    | Augmentationsrhinoplastik  |
| 21.4X.32 ↔ | Resektion der Nase, total  | 21.87 ↔    | Sonstige Rhinoplastik  |
| 21.4X.99 ↔ | Resektion der Nase, sonstige   |            |  |
| 21.83.00 ↔ | Totale plastische Nasenrekonstruktion, n.n.bez.  |            |  |
| 21.83.10 ↔ | Septorhinoplastik mit Korrektur des Knorpels oder des Knochens, mit lokalen autogenen Transplantaten   |            |  |
| 21.83.11 ↔ | Septorhinoplastik mit Korrektur des Knorpels oder des Knochens, mit distalen autogenen Transplantaten, allogenen oder xenogenen Transplantaten |            |  |

**ADRG D39****Andere Eingriffe an der Nase**

Prozedur in Tabelle D39-1

**DRG D39Z****Andere Eingriffe an der Nase****Prozedur D39-1**

|            |  |            |   |
|------------|--|------------|---|
| 21.1 ↔     | Inzision an der Nase   | 21.69.12 ↔ | Sonstige Operationen an der unteren Nasenmuschel                |
| 21.32 ↔    | Exzision und lokale Destruktion einer anderen Läsion an der Nase | 21.69.99 ↔ | Sonstige Konchektomie, sonstige                                 |
| 21.61 ↔    | Konchektomie durch Kauterisation oder Kryochirurgie              | 21.89 ↔    | Plastische Rekonstruktion und Operationen an der Nase, sonstige |
| 21.62 ↔    | Frakturierung der Nasenmuschel                                   | 21.91 ↔    | Lösung von Synechien der Nase                                   |
| 21.69.00 ↔ | Sonstige Konchektomie, n.n.bez.                                  | 21.99.00 ↔ | Sonstige Nasenoperationen, n.n.bez.                             |
| 21.69.10 ↔ | Konchotomie und Abtragung von hinteren Enden                     | 21.99.99 ↔ | Sonstige Nasenoperationen, sonstige                             |
| 21.69.11 ↔ | Submuköse Resektion (Turbinoplastik)                             | 29.12.20 ↔ | Offene Biopsie am Hypopharynx                                   |
|            |  | 29.12.30 ↔ | Offene Biopsie am Nasopharynx                                   |

**ADRG D40****Zahnextraktion und -wiederherstellung**

Hauptdiagnose in Tabelle D40-1 und Prozedur in Tabelle D40-2

**DRG D40Z****Zahnextraktion und -wiederherstellung****Diagnose D40-1**

|       |  |       |   |
|-------|--|-------|---|
| B00.2 | Gingivostomatitis herpetica und Pharyngotonsillitis herpetica                | K01.0 | Retinierte Zähne  |
| B37.0 | Candida-Stomatitis   | K01.1 | Impaktierte Zähne   |
| D10.0 | Gutartige Neubildung: Lippe  | K02.0 | Karies, auf den Zahnschmelz begrenzt                          |
| D10.1 | Gutartige Neubildung: Zunge  | K02.1 | Karies des Dentins  |
| D10.2 | Gutartige Neubildung: Mundboden  | K02.2 | Karies des Zements  |
| D10.3 | Gutartige Neubildung: Sonstige und nicht näher bezeichnete Teile des Mundes  | K02.3 | Kariesmarke   |
| D16.5 | Gutartige Neubildung des Knochens und des Gelenkknorpels: Unterkieferknochen | K02.4 | Odontoklasie  |
| K00.0 | Anodontie  | K02.5 | Karies mit freiliegender Pulpa                                |
| K00.1 | Hyperodontie   | K02.8 | Sonstige Zahnkaries   |
| K00.2 | Abnormitäten in Größe und Form der Zähne                                     | K02.9 | Zahnkaries, nicht näher bezeichnet                            |
| K00.3 | Schmelzflecken [Mottled teeth]   | K03.0 | Ausgeprägte Attrition der Zähne                               |
| K00.4 | Störungen in der Zahnbildung   | K03.1 | Abrasion der Zähne  |
| K00.5 | Hereditäre Störungen der Zahnstruktur, anderenorts nicht klassifiziert       | K03.2 | Erosion der Zähne   |
| K00.6 | Störungen des Zahndurchbruchs  | K03.3 | Pathologische Zahnresorption                                  |
| K00.7 | Dentitionskrankheit  | K03.4 | Hyperzementose  |
| K00.8 | Sonstige Störungen der Zahnentwicklung                                       | K03.5 | Ankylose der Zähne  |
| K00.9 | Störung der Zahnentwicklung, nicht näher bezeichnet                          | K03.6 | Auflagerungen [Beläge] auf den Zähnen                         |
|       |  | K03.7 | Farbänderungen der Zahnhartsubstanzen nach dem Zahndurchbruch |
|       |  | K03.8 | Sonstige näher bezeichnete Krankheiten der Zahnhartsubstanzen |

|        |  |        |   |
|--------|--|--------|---|
| K03.9  | Krankheit der Zahnhartsubstanzen, nicht näher bezeichnet                                     | K12.21 | Submandibularabszess ohne Angabe einer Ausbreitung nach mediastinal, parapharyngeal oder zervikal |
| K04.0  | Pulpitis   |        |   |
| K04.1  | Pulpanekrose   | K12.22 | Submandibularabszess mit Ausbreitung nach mediastinal, parapharyngeal oder zervikal               |
| K04.2  | Pulpadegeneration  |        |   |
| K04.3  | Abnorme Bildung von Zahnhartsubstanz in der Pulpa  | K12.23 | Wangenabszess   |
| K04.4  | Akute apikale Parodontitis pulpalen Ursprungs  | K12.28 | Sonstige Phlegmone und Abszess des Mundes   |
| K04.5  | Chronische apikale Parodontitis  | K12.29 | Phlegmone und Abszess des Mundes, nicht näher bezeichnet  |
| K04.6  | Periapikaler Abszess mit Fistel  |        |   |
| K04.7  | Periapikaler Abszess ohne Fistel   | K12.3  | Orale Mukositis (ulzerativ)   |
| K04.8  | Radikuläre Zyste   | K13.0  | Krankheiten der Lippen  |
| K04.9  | Sonstige und nicht näher bezeichnete Krankheiten der Pulpa und des periapikalen Gewebes      | K13.1  | Wangen- und Lippenbiss  |
|        |  | K13.2  | Leukoplakie und sonstige Affektionen des Mundhöhlenepithels, einschließlich Zunge                 |
| K05.0  | Akute Gingivitis   |        |   |
| K05.1  | Chronische Gingivitis  | K13.3  | Haarleukoplakie   |
| K05.2  | Akute Parodontitis   | K13.4  | Granulom und granulomähnliche Läsionen der Mundschleimhaut  |
| K05.3  | Chronische Parodontitis  |        |   |
| K05.4  | Parodontose  | K13.5  | Orale submuköse Fibrose   |
| K05.5  | Sonstige Krankheiten des Parodonts   | K13.6  | Irritative Hyperplasie der Mundschleimhaut  |
| K05.6  | Krankheit des Parodonts, nicht näher bezeichnet  | K13.7  | Sonstige und nicht näher bezeichnete Läsionen der Mundschleimhaut                                 |
| K06.0  | Gingivaretraktion  |        |   |
| K06.1  | Gingivahyperplasie   | K14.0  | Glossitis   |
| K06.2  | Gingivaläsionen und Läsionen des zahnlosen Alveolarkammes in Verbindung mit Trauma           | K14.1  | Lingua geographica  |
|        |  | K14.2  | Glossitis rhombica mediana  |
| K06.8  | Sonstige näher bezeichnete Krankheiten der Gingiva und des zahnlosen Alveolarkammes          | K14.3  | Hypertrophie der Zungenpapillen   |
|        |  | K14.4  | Atrophie der Zungenpapillen   |
| K06.9  | Krankheit der Gingiva und des zahnlosen Alveolarkammes, nicht näher bezeichnet               | K14.5  | Lingua plicata  |
|        |  | K14.6  | Glossodynie   |
| K07.0  | Stärkere Anomalien der Kiefergröße   | K14.8  | Sonstige Krankheiten der Zunge  |
| K07.1  | Anomalien des Kiefer-Schädelbasis-Verhältnisses  | K14.9  | Krankheit der Zunge, nicht näher bezeichnet   |
| K07.2  | Anomalien des Zahnbogenverhältnisses   | Q18.4  | Makrostomie   |
| K07.3  | Zahnstellungsanomalien   | Q18.5  | Mikrostomie   |
| K07.4  | Fehlerhafte Okklusion, nicht näher bezeichnet  | Q18.6  | Makrocheilie  |
| K07.5  | Funktionelle dentofaziale Anomalien  | Q18.7  | Mikrocheilie  |
| K07.6  | Krankheiten des Kiefergelenkes   | Q35.1  | Spalte des harten Gaumens   |
| K07.8  | Sonstige dentofaziale Anomalien  | Q35.3  | Spalte des weichen Gaumens  |
| K07.9  | Dentofaziale Anomalie, nicht näher bezeichnet  | Q35.5  | Spalte des harten und des weichen Gaumens   |
| K08.0  | Zahnverfall durch systemische Ursachen   | Q35.7  | Uvulaspalte   |
| K08.1  | Zahnverlust durch Unfall, Extraktion oder lokalisierte parodontale Krankheit                 | Q35.9  | Gaumenspalte, nicht näher bezeichnet  |
|        |  | Q36.0  | Lippenspalte, beidseitig  |
| K08.2  | Atrophie des zahnlosen Alveolarkammes  | Q36.1  | Lippenspalte, median  |
| K08.3  | Verbliebene Zahnwurzel   | Q36.9  | Lippenspalte, einseitig   |
| K08.81 | Pathologische Zahnfraktur  | Q37.0  | Spalte des harten Gaumens mit beidseitiger Lippenspalte   |
| K08.88 | Sonstige näher bezeichnete Krankheiten der Zähne und des Zahnhalteapparates                  | Q37.1  | Spalte des harten Gaumens mit einseitiger Lippenspalte  |
| K08.9  | Krankheit der Zähne und des Zahnhalteapparates, nicht näher bezeichnet                       | Q37.2  | Spalte des weichen Gaumens mit beidseitiger Lippenspalte  |
| K09.0  | Entwicklungsbedingte odontogene Zysten   |        |   |
| K09.1  | Entwicklungsbedingte (nichtodontogene) Zysten der Mundregion                                 | Q37.3  | Spalte des weichen Gaumens mit einseitiger Lippenspalte   |
| K09.2  | Sonstige Kieferzysten  | Q37.4  | Spalte des harten und des weichen Gaumens mit beidseitiger Lippenspalte                           |
| K09.8  | Sonstige Zysten der Mundregion, anderenorts nicht klassifiziert                              | Q37.5  | Spalte des harten und des weichen Gaumens mit einseitiger Lippenspalte                            |
| K09.9  | Zyste der Mundregion, nicht näher bezeichnet   | Q37.8  | Gaumenspalte, nicht näher bezeichnet, mit beidseitiger Lippenspalte                               |
| K10.0  | Entwicklungsbedingte Krankheiten der Kiefer  |        |   |
| K10.1  | Zentrales Riesenzellgranulom der Kiefer  | Q37.9  | Gaumenspalte, nicht näher bezeichnet, mit einseitiger Lippenspalte                                |
| K10.20 | Maxillärer Abszess ohne Angabe einer Ausbreitung nach retromaxillär oder in die Fossa canina | Q38.0  | Angeborene Fehlbildungen der Lippen, anderenorts nicht klassifiziert                              |
| K10.21 | Maxillärer Abszess mit Angabe einer Ausbreitung nach retromaxillär oder in die Fossa canina  |        |   |
| K10.28 | Sonstige näher bezeichnete entzündliche Zustände der Kiefer                                  | Q38.1  | Ankyloglosson   |
|        |  | Q38.2  | Makroglossie (angeboren)  |
| K10.29 | Entzündlicher Zustand der Kiefer, nicht näher bezeichnet                                     | Q38.3  | Sonstige angeborene Fehlbildungen der Zunge   |
|        |  | Q38.4  | Angeborene Fehlbildungen der Speicheldrüsen und Speicheldrüsenausführungsgänge                    |
| K10.3  | Alveolitis der Kiefer  |        |   |
| K10.8  | Sonstige näher bezeichnete Krankheiten der Kiefer  | Q38.5  | Angeborene Fehlbildungen des Gaumens, anderenorts nicht klassifiziert                             |
| K10.9  | Krankheit der Kiefer, nicht näher bezeichnet   |        |   |
| K12.0  | Rezidivierende orale Aphthen   | Q38.6  | Sonstige angeborene Fehlbildungen des Mundes  |
| K12.1  | Sonstige Formen der Stomatitis   | S01.42 | Offene Wunde: Oberkieferregion  |
| K12.20 | Mund- (Boden-) Phlegmone   | S01.43 | Offene Wunde: Unterkieferregion   |
|        |  | S01.50 | Offene Wunde: Mund, Teil nicht näher bezeichnet   |

|        |  |        |   |
|--------|--|--------|---|
| S01.51 | Offene Wunde: Lippe  | S02.64 | Unterkieferfraktur: Ramus mandibulae, nicht näher bezeichnet                      |
| S01.52 | Offene Wunde: Wangenschleimhaut                                      | S02.65 | Unterkieferfraktur: Angulus mandibulae  |
| S01.53 | Offene Wunde: Zahnfleisch (Processus alveolaris)                     | S02.66 | Unterkieferfraktur: Symphysis mandibulae  |
| S01.54 | Offene Wunde: Zunge und Mundboden                                    | S02.67 | Unterkieferfraktur: Pars alveolaris   |
| S01.55 | Offene Wunde: Gaumen   | S02.68 | Unterkieferfraktur: Corpus mandibulae, sonstige und nicht näher bezeichnete Teile |
| S01.59 | Offene Wunde: Sonstige und mehrere Teile der Lippe und der Mundhöhle | S02.69 | Unterkieferfraktur: Mehrere Teile   |
| S02.4  | Fraktur des Jochbeins und des Oberkiefers                            | S03.0  | Kieferluxation  |
| S02.5  | Zahnfraktur  | S03.2  | Zahnluxation  |
| S02.60 | Unterkieferfraktur: Teil nicht näher bezeichnet                      | S03.4  | Verstauchung und Zerrung des Kiefers  |
| S02.61 | Unterkieferfraktur: Processus condylaris                             | T18.0  | Fremdkörper im Mund   |
| S02.62 | Unterkieferfraktur: Subkondylär                                      |        |   |
| S02.63 | Unterkieferfraktur: Processus coronoideus                            |        |   |

### Prozedur D40-2

|             |   |             |  |
|-------------|---|-------------|--|
| 23.02 †↔    | Zahnextraktion mit Zange, 1 oder mehrere Zähne eines Quadranten                       | 23.81.11 †↔ | Replantation von Zähnen, 1 bis 4 Zähne                                 |
| 23.04 †↔    | Zahnextraktion mit Zange, 1 oder mehrere Zähne verschiedener Quadranten               | 23.81.12 †↔ | Replantation von Zähnen, 5 Zähne und mehr                              |
| 23.10 †↔    | Operative Entfernung von Zähnen, n.n.bez.   | 23.82.11 †↔ | Transplantation von Zähnen, 1 bis 2 Zähne                              |
| 23.12.11 †↔ | Operative Entfernung tief zerstörter Zähne, 1 oder mehrere Zähne eines Quadranten     | 23.82.12 †↔ | Transplantation von Zähnen, 3 Zähne und mehr                           |
| 23.12.12 †↔ | Operative Entfernung tief zerstörter Zähne, 1 oder mehrere Zähne mehrerer Quadranten  | 23.89 †↔    | Replantation und Transplantation von Zähnen, sonstige                  |
| 23.13.11 †↔ | Operative Entfernung retinierter und verlagertes, impakterter Zähne, 1 bis 4 Zähne    | 23.A0 †↔    | Implantation und Entfernen von Zahnimplantaten, n.n.bez.               |
| 23.13.12 †↔ | Operative Entfernung retinierter und verlagertes, impakterter Zähne, 5 Zähne und mehr | 23.A1.11 †↔ | Implantation enossaler Zahnimplantate, 1 bis 2 Implantate              |
| 23.19 †↔    | Operative Entfernung von Zähnen, sonstige   | 23.A1.12 †↔ | Implantation enossaler Zahnimplantate, 3 bis 4 Implantate              |
| 23.70 †↔    | Resektion und Sanierung an Wurzelspitze und Wurzelkanal, n.n.bez.                     | 23.A1.13 †↔ | Implantation enossaler Zahnimplantate, 5 und mehr Implantate           |
| 23.73.11 †↔ | Wurzelspitzenresektion, 1 bis 3 Wurzelspitzen   | 24.99.00 †↔ | Sonstige zahnärztliche Operationen, n.n.bez.                           |
| 23.73.12 †↔ | Wurzelspitzenresektion, 4 und mehr Wurzelspitzen                                      | 24.99.10 †↔ | Freilegung eines enossalen Implantats mit Aufsetzen einer Distanzhülse |
| 23.79 †↔    | Resektion und Sanierung an Wurzelspitze und Wurzelkanal, sonstige                     | 24.99.11 †↔ | Stabilisierung eines Zahnes  |
| 23.80 †↔    | Replantation und Transplantation von Zähnen, n.n.bez.                                 | 24.99.20 †↔ | Kieferaufbau durch Anwendung eines enoralen Distraktors                |
|             |   | 24.99.99 †↔ | Sonstige zahnärztliche Operation, sonstige                             |
|             |   | 27.0 †↔     | Drainage an Gesicht und Mundboden                                      |

### ADRG D60

### Bösartige Neubildungen an Ohr, Nase, Mund und Hals

Hauptdiagnose in Tabelle D60-1

### DRG D60A

### Bösartige Neubildungen an Ohr, Nase, Mund und Hals, mehr als ein Belegungstag mit schweren CC oder bestimmte Prozedur

Verweildauer > 1 Tag und PCCL > 2 oder Prozedur in Tabelle D60-2

### DRG D60B

### Bösartige Neubildungen an Ohr, Nase, Mund und Hals

### Diagnose D60-1

|       |   |       |  |
|-------|---|-------|--|
| C00.0 | Bösartige Neubildung: Äußere Oberlippe                          | C02.3 | Bösartige Neubildung: Vordere zwei Drittel der Zunge, Bereich nicht näher bezeichnet |
| C00.1 | Bösartige Neubildung: Äußere Unterlippe                         | C02.4 | Bösartige Neubildung: Zungentonsille   |
| C00.2 | Bösartige Neubildung: Äußere Lippe, nicht näher bezeichnet      | C02.8 | Bösartige Neubildung: Zunge, mehrere Teilbereiche überlappend                        |
| C00.3 | Bösartige Neubildung: Oberlippe, Innenseite                     | C02.9 | Bösartige Neubildung: Zunge, nicht näher bezeichnet                                  |
| C00.4 | Bösartige Neubildung: Unterlippe, Innenseite                    | C03.0 | Bösartige Neubildung: Oberkieferzahnfleisch  |
| C00.5 | Bösartige Neubildung: Lippe, nicht näher bezeichnet, Innenseite | C03.1 | Bösartige Neubildung: Unterkieferzahnfleisch   |
| C00.6 | Bösartige Neubildung: Lippenkommissur                           | C03.9 | Bösartige Neubildung: Zahnfleisch, nicht näher bezeichnet                            |
| C00.8 | Bösartige Neubildung: Lippe, mehrere Teilbereiche überlappend   | C04.0 | Bösartige Neubildung: Vorderer Teil des Mundbodens                                   |
| C00.9 | Bösartige Neubildung: Lippe, nicht näher bezeichnet             | C04.1 | Bösartige Neubildung: Seitlicher Teil des Mundbodens                                 |
| C01   | Bösartige Neubildung des Zungengrundes                          | C04.8 | Bösartige Neubildung: Mundboden, mehrere Teilbereiche überlappend                    |
| C02.0 | Bösartige Neubildung: Zungenrücken                              |       |  |
| C02.1 | Bösartige Neubildung: Zungenrand                                |       |  |
| C02.2 | Bösartige Neubildung: Zungenunterfläche                         |       |  |

|       |   |        |  |
|-------|---|--------|--|
| C04.9 | Bösartige Neubildung: Mundboden, nicht näher bezeichnet   | C13.0  | Bösartige Neubildung: Regio postcricioidea   |
| C05.0 | Bösartige Neubildung: Harter Gaumen   | C13.1  | Bösartige Neubildung: Aryepiglottische Falte, hypopharyngeale Seite                  |
| C05.1 | Bösartige Neubildung: Weicher Gaumen  | C13.2  | Bösartige Neubildung: Hinterwand des Hypopharynx                                     |
| C05.2 | Bösartige Neubildung: Uvula   | C13.8  | Bösartige Neubildung: Hypopharynx, mehrere Teilbereiche überlappend                  |
| C05.8 | Bösartige Neubildung: Gaumen, mehrere Teilbereiche überlappend  | C13.9  | Bösartige Neubildung: Hypopharynx, nicht näher bezeichnet                            |
| C05.9 | Bösartige Neubildung: Gaumen, nicht näher bezeichnet  | C14.0  | Bösartige Neubildung: Pharynx, nicht näher bezeichnet                                |
| C06.0 | Bösartige Neubildung: Wangenschleimhaut   | C14.2  | Bösartige Neubildung: Lymphatischer Rachenring [Waldeyer]                            |
| C06.1 | Bösartige Neubildung: Vestibulum oris   | C14.8  | Bösartige Neubildung: Lippe, Mundhöhle und Pharynx, mehrere Teilbereiche überlappend |
| C06.2 | Bösartige Neubildung: Retromolarregion  | C30.0  | Bösartige Neubildung: Nasenhöhle   |
| C06.8 | Bösartige Neubildung: Sonstige und nicht näher bezeichnete Teile des Mundes, mehrere Teilbereiche überlappend | C30.1  | Bösartige Neubildung: Mittelohr  |
| C06.9 | Bösartige Neubildung: Mund, nicht näher bezeichnet  | C31.0  | Bösartige Neubildung: Sinus maxillaris [Kieferhöhle]                                 |
| C07   | Bösartige Neubildung der Parotis  | C31.1  | Bösartige Neubildung: Sinus ethmoidalis [Siebbeinzellen]                             |
| C08.0 | Bösartige Neubildung: Glandula submandibularis  | C31.2  | Bösartige Neubildung: Sinus frontalis [Stirnhöhle]                                   |
| C08.1 | Bösartige Neubildung: Glandula sublingualis   | C31.3  | Bösartige Neubildung: Sinus sphenoidalis [Keilbeinhöhle]                             |
| C08.8 | Bösartige Neubildung: Große Speicheldrüsen, mehrere Teilbereiche überlappend                                  | C31.8  | Bösartige Neubildung: Nasennebenhöhlen, mehrere Teilbereiche überlappend             |
| C08.9 | Bösartige Neubildung: Große Speicheldrüse, nicht näher bezeichnet   | C31.9  | Bösartige Neubildung: Nasennebenhöhle, nicht näher bezeichnet                        |
| C09.0 | Bösartige Neubildung: Fossa tonsillaris   | C32.0  | Bösartige Neubildung: Glottis  |
| C09.1 | Bösartige Neubildung: Gaumenbogen (vorderer) (hinterer)   | C32.1  | Bösartige Neubildung: Supraglottis   |
| C09.8 | Bösartige Neubildung: Tonsille, mehrere Teilbereiche überlappend  | C32.2  | Bösartige Neubildung: Subglottis   |
| C09.9 | Bösartige Neubildung: Tonsille, nicht näher bezeichnet  | C32.3  | Bösartige Neubildung: Larynxknorpel  |
| C10.0 | Bösartige Neubildung: Vallecula epiglottica   | C32.8  | Bösartige Neubildung: Larynx, mehrere Teilbereiche überlappend                       |
| C10.1 | Bösartige Neubildung: Vorderfläche der Epiglottis   | C32.9  | Bösartige Neubildung: Larynx, nicht näher bezeichnet                                 |
| C10.2 | Bösartige Neubildung: Seitenwand des Oropharynx   | C39.0  | Bösartige Neubildung: Obere Atemwege, Teil nicht näher bezeichnet                    |
| C10.3 | Bösartige Neubildung: Hinterwand des Oropharynx   | C41.02 | Bösartige Neubildung des Knochens und des Gelenkknorpels: Maxillofazial              |
| C10.4 | Bösartige Neubildung: Kiemengang  | C41.1  | Bösartige Neubildung des Knochens und des Gelenkknorpels: Unterkieferknochen         |
| C10.8 | Bösartige Neubildung: Oropharynx, mehrere Teilbereiche überlappend  | C46.2  | Kaposi-Sarkom des Gaumens  |
| C10.9 | Bösartige Neubildung: Oropharynx, nicht näher bezeichnet  | C76.0  | Bösartige Neubildung ungenau bezeichneter Lokalisationen: Kopf, Gesicht und Hals     |
| C11.0 | Bösartige Neubildung: Obere Wand des Nasopharynx  | D00.0  | Carcinoma in situ: Lippe, Mundhöhle und Pharynx                                      |
| C11.1 | Bösartige Neubildung: Hinterwand des Nasopharynx  | D02.0  | Carcinoma in situ: Larynx  |
| C11.2 | Bösartige Neubildung: Seitenwand des Nasopharynx  | D37.0  | Neubildung unsicheren oder unbekanntem Verhaltens: Lippe, Mundhöhle und Pharynx      |
| C11.3 | Bösartige Neubildung: Vorderwand des Nasopharynx  | D38.0  | Neubildung unsicheren oder unbekanntem Verhaltens: Larynx                            |
| C11.8 | Bösartige Neubildung: Nasopharynx, mehrere Teilbereiche überlappend   | H60.2  | Otitis externa maligna   |
| C11.9 | Bösartige Neubildung: Nasopharynx, nicht näher bezeichnet   |        |  |
| C12   | Bösartige Neubildung des Recessus piriformis  |        |  |

## Prozedur D60-2

|             |  |             |  |
|-------------|--|-------------|--|
| 93.8B.12 †↔ | Basisleistung «Spezialisierte Palliative Care», mindestens 7 bis 13 Behandlungstage  | 93.8B.14 †↔ | Basisleistung «Spezialisierte Palliative Care», mindestens 21 bis 27 Behandlungstage |
| 93.8B.13 †↔ | Basisleistung «Spezialisierte Palliative Care», mindestens 14 bis 20 Behandlungstage | 93.8B.15 †↔ | Basisleistung «Spezialisierte Palliative Care», 28 und mehr Behandlungstage          |

## ADRG D61

## Gleichgewichtsstörungen (Schwindel)

Hauptdiagnose in Tabelle D61-1

**DRG D61A****Gleichgewichtsstörungen (Schwindel) mit neurologischer Komplexdiagnostik oder äusserst schwere CC mit mehr als einem Belegungstag**

Prozedur in Tabelle D61-2 oder Verweildauer &gt; 1 Tag und PCCL &gt; 3

**DRG D61B****Gleichgewichtsstörungen (Schwindel)****Diagnose D61-1**

|       |  |       |   |
|-------|--|-------|---|
| H81.0 | Ménière-Krankheit                                      | H83.0 | Labyrinthitis   |
| H81.1 | Benigner paroxysmaler Schwindel                        | H83.2 | Funktionsstörung des Labyrinths                         |
| H81.2 | Neuropathia vestibularis                               | H91.0 | Ototoxischer Hörverlust                                 |
| H81.3 | Sonstiger peripherer Schwindel                         | H91.2 | Idiopathischer Hörsturz                                 |
| H81.4 | Schwindel zentralen Ursprungs                          | H93.1 | Tinnitus aurium   |
| H81.8 | Sonstige Störungen der Vestibularfunktion              | H93.3 | Krankheiten des N. vestibulocochlearis [VIII. Hirnnerv] |
| H81.9 | Störung der Vestibularfunktion, nicht näher bezeichnet | R42   | Schwindel und Taumel                                    |

**Prozedur D61-2**

|             |   |             |  |
|-------------|---|-------------|--|
| 99.A6.11 ‡↔ | Neurologische Komplexdiagnostik, mit neurometabolischer Labordiagnostik und/oder infektiologischer/autoimmunentzündlicher Labordiagnostik | 99.A6.13 ‡↔ | Neurologische Komplexdiagnostik, mit neurometabolischer Labordiagnostik und/oder infektiologischer/autoimmunentzündlicher Labordiagnostik und genetischer Diagnostik |
| 99.A6.12 ‡↔ | Neurologische Komplexdiagnostik, mit genetischer Diagnostik   | 99.A7 ‡↔    | Komplexdiagnostik des akuten Hirnschlags in Stroke Unit oder Stroke Center, bis maximal 24 Stunden   |

**ADRG D62****Epistaxis oder Otitis media oder Infektionen der oberen Atemwege und Alter > 2 Jahre**

Hauptdiagnose in Tabelle D62-1 oder (Hauptdiagnose in Tabelle D62-2 und Alter &gt; 2 Jahre)

**DRG D62A****Epistaxis oder Otitis media oder Infektionen der oberen Atemwege und Alter > 2 Jahre und Alter < 12 Jahre oder komplizierender Prozedur oder bestimmter Diagnose oder schwere CC**

Alter &lt; 12 Jahre oder Komplizierende Prozeduren oder Diagnose in Tabelle D62-3 oder PCCL &gt; 2

**DRG D62B****Epistaxis oder Otitis media oder Infektionen der oberen Atemwege und Alter > 2 Jahre****Diagnose D62-1**

|       |           |       |                        |
|-------|-----------|-------|------------------------|
| R04.0 | Epistaxis | R04.1 | Blutung aus dem Rachen |
|-------|-----------|-------|------------------------|

**Diagnose D62-2**

|       |   |       |  |
|-------|---|-------|--|
| A54.5 | Gonokokkenpharyngitis                               | H66.9 | Otitis media, nicht näher bezeichnet         |
| A56.4 | Chlamydieninfektion des Pharynx                     | H68.0 | Entzündung der Tuba auditiva                 |
| A69.0 | Nekrotisierend-ulzeröse Stomatitis                  | H70.0 | Akute Mastoiditis                            |
| A69.1 | Sonstige Fusospirochätosen                          | H70.1 | Chronische Mastoiditis                       |
| B05.3 | Masern, kompliziert durch Otitis media {H67.1}      | H70.2 | Petrositis                                   |
| B08.5 | Vesikuläre Pharyngitis durch Enteroviren            | H70.9 | Mastoiditis, nicht näher bezeichnet          |
| H65.0 | Akute seröse Otitis media                           | H73.0 | Akute Myringitis                             |
| H65.1 | Sonstige akute nichteitrigige Otitis media          | H73.1 | Chronische Myringitis                        |
| H65.2 | Chronische seröse Otitis media                      | J00   | Akute Rhinopharyngitis [Erkältungsschnupfen] |
| H65.3 | Chronische muköse Otitis media                      | J01.0 | Akute Sinusitis maxillaris                   |
| H65.4 | Sonstige chronische nichteitrigige Otitis media     | J01.1 | Akute Sinusitis frontalis                    |
| H65.9 | Nichteitrigige Otitis media, nicht näher bezeichnet | J01.2 | Akute Sinusitis ethmoidalis                  |
| H66.0 | Akute eitrigige Otitis media                        | J01.3 | Akute Sinusitis sphenoidalis                 |
| H66.1 | Chronische mesotympanale eitrigige Otitis media     | J01.4 | Akute Pansinusitis                           |
| H66.2 | Chronische epitympanale Otitis media                | J01.8 | Sonstige akute Sinusitis                     |
| H66.3 | Sonstige chronische eitrigige Otitis media          | J01.9 | Akute Sinusitis, nicht näher bezeichnet      |
| H66.4 | Eitrigige Otitis media, nicht näher bezeichnet      | J02.0 | Streptokokken-Pharyngitis                    |



|       |  |        |   |
|-------|--|--------|---|
| J02.8 | Akute Pharyngitis durch sonstige näher bezeichnete Erreger                                   | J31.0  | Chronische Rhinitis   |
| J02.9 | Akute Pharyngitis, nicht näher bezeichnet  | J31.1  | Chronische Rhinopharyngitis   |
| J03.0 | Streptokokken-Tonsillitis  | J31.2  | Chronische Pharyngitis  |
| J03.8 | Akute Tonsillitis durch sonstige näher bezeichnete Erreger                                   | J32.0  | Chronische Sinusitis maxillaris   |
| J03.9 | Akute Tonsillitis, nicht näher bezeichnet  | J32.1  | Chronische Sinusitis frontalis  |
| J04.0 | Akute Laryngitis   | J32.2  | Chronische Sinusitis ethmoidalis  |
| J06.0 | Akute Laryngopharyngitis   | J32.3  | Chronische Sinusitis sphenoidalis   |
| J06.8 | Sonstige akute Infektionen an mehreren Lokalisationen der oberen Atemwege                    | J32.4  | Chronische Pansinusitis   |
| J06.9 | Akute Infektion der oberen Atemwege, nicht näher bezeichnet                                  | J32.8  | Sonstige chronische Sinusitis   |
| J10.1 | Grippe mit sonstigen Manifestationen an den Atemwegen, saisonale Influenzaviren nachgewiesen | J32.9  | Chronische Sinusitis, nicht näher bezeichnet  |
| J11.1 | Grippe mit sonstigen Manifestationen an den Atemwegen, Viren nicht nachgewiesen              | J35.0  | Chronische Tonsillitis  |
| J30.0 | Rhinopathia vasomotorica   | J36    | Peritonsillarabszess  |
| J30.1 | Allergische Rhinopathie durch Pollen   | J37.0  | Chronische Laryngitis   |
| J30.2 | Sonstige saisonale allergische Rhinopathie   | J37.1  | Chronische Laryngotracheitis  |
| J30.3 | Sonstige allergische Rhinopathie   | J39.0  | Retropharyngealabszess und Parapharyngealabszess                                    |
| J30.4 | Allergische Rhinopathie, nicht näher bezeichnet  | J39.3  | Hypersensitivitätsreaktion der oberen Atemwege, Lokalisation nicht näher bezeichnet |
|       |  | J39.80 | Erworbene Stenose der Trachea   |
|       |  | J39.88 | Sonstige näher bezeichnete Krankheiten der oberen Atemwege                          |
|       |  | J39.9  | Krankheit der oberen Atemwege, nicht näher bezeichnet                               |

### Diagnose D62-3

|        |   |        |   |
|--------|---|--------|---|
| B95.0  | Streptokokken, Gruppe A, als Ursache von Krankheiten, die in anderen Kapiteln klassifiziert sind                  | B95.90 | Sonstige näher bezeichnete grampositive aerobe Erreger als Ursache von Krankheiten, die in anderen Kapiteln klassifiziert sind                                      |
| B95.1  | Streptokokken, Gruppe B, als Ursache von Krankheiten, die in anderen Kapiteln klassifiziert sind                  | B95.91 | Sonstige näher bezeichnete grampositive anaerobe, nicht sporenbildende Erreger als Ursache von Krankheiten, die in anderen Kapiteln klassifiziert sind              |
| B95.2  | Streptokokken, Gruppe D, und Enterokokken als Ursache von Krankheiten, die in anderen Kapiteln klassifiziert sind | B96.0  | Mykoplasmen und Ureaplasmen als Ursache von Krankheiten, die in anderen Kapiteln klassifiziert sind   |
| B95.3  | Streptococcus pneumoniae als Ursache von Krankheiten, die in anderen Kapiteln klassifiziert sind                  | B96.2  | Escherichia coli [E. coli] und andere Enterobacteriales als Ursache von Krankheiten, die in anderen Kapiteln klassifiziert sind                                     |
| B95.41 | Streptokokken, Gruppe C, als Ursache von Krankheiten, die in anderen Kapiteln klassifiziert sind                  | B96.3  | Haemophilus und Moraxella als Ursache von Krankheiten, die in anderen Kapiteln klassifiziert sind   |
| B95.42 | Streptokokken, Gruppe G, als Ursache von Krankheiten, die in anderen Kapiteln klassifiziert sind                  | B96.5  | Pseudomonas und andere Nonfermenter als Ursache von Krankheiten, die in anderen Kapiteln klassifiziert sind   |
| B95.48 | Sonstige näher bezeichnete Streptokokken als Ursache von Krankheiten, die in anderen Kapiteln klassifiziert sind  | B96.6  | Bacteroides fragilis [B. fragilis] und andere gramnegative Anaerobier als Ursache von Krankheiten, die in anderen Kapiteln klassifiziert sind                       |
| B95.5  | Nicht näher bezeichnete Streptokokken als Ursache von Krankheiten, die in anderen Kapiteln klassifiziert sind     | B96.7  | Clostridium perfringens [C. perfringens] und andere grampositive, sporenbildende Anaerobier als Ursache von Krankheiten, die in anderen Kapiteln klassifiziert sind |
| B95.6  | Staphylococcus aureus als Ursache von Krankheiten, die in anderen Kapiteln klassifiziert sind                     | J10.1  | Grippe mit sonstigen Manifestationen an den Atemwegen, saisonale Influenzaviren nachgewiesen  |
| B95.7  | Sonstige Staphylokokken als Ursache von Krankheiten, die in anderen Kapiteln klassifiziert sind                   |        |   |
| B95.8  | Nicht näher bezeichnete Staphylokokken als Ursache von Krankheiten, die in anderen Kapiteln klassifiziert sind    |        |   |

### ADRG D63

### Otitis media oder Infektionen der oberen Atemwege, Alter < 3 Jahre

Hauptdiagnose in Tabelle D63-1 und Alter < 3 Jahre

### DRG D63Z

### Otitis media oder Infektionen der oberen Atemwege, Alter < 3 Jahre

### Diagnose D63-1

|       |  |       |   |
|-------|--|-------|---|
| A54.5 | Gonokokkenpharyngitis                          | H65.2 | Chronische seröse Otitis media                    |
| A56.4 | Chlamydieninfektion des Pharynx                | H65.3 | Chronische muköse Otitis media                    |
| A69.0 | Nekrotisierend-ulzeröse Stomatitis             | H65.4 | Sonstige chronische nichteitrigige Otitis media   |
| A69.1 | Sonstige Fusospirochätosen                     | H65.9 | Nichteitrige Otitis media, nicht näher bezeichnet |
| B05.3 | Masern, kompliziert durch Otitis media {H67.1} | H66.0 | Akute eitrigige Otitis media                      |
| B08.5 | Vesikuläre Pharyngitis durch Enteroviren       | H66.1 | Chronische mesotympanale eitrigige Otitis media   |
| H65.0 | Akute seröse Otitis media                      | H66.2 | Chronische epitympanale Otitis media              |
| H65.1 | Sonstige akute nichteitrigige Otitis media     | H66.3 | Sonstige chronische eitrigige Otitis media        |

|       |   |        |  |
|-------|---|--------|--|
| H66.4 | Eitrige Otitis media, nicht näher bezeichnet                              | J10.1  | Grippe mit sonstigen Manifestationen an den Atemwegen, saisonale Influenzaviren nachgewiesen |
| H66.9 | Otitis media, nicht näher bezeichnet                                      |        |  |
| H68.0 | Entzündung der Tuba auditiva  | J11.1  | Grippe mit sonstigen Manifestationen an den Atemwegen, Viren nicht nachgewiesen              |
| H70.0 | Akute Mastoiditis   |        |  |
| H70.1 | Chronische Mastoiditis  | J30.0  | Rhinopathia vasomotorica   |
| H70.2 | Petrositis  | J30.1  | Allergische Rhinopathie durch Pollen   |
| H70.9 | Mastoiditis, nicht näher bezeichnet                                       | J30.2  | Sonstige saisonale allergische Rhinopathie   |
| H73.0 | Akute Myringitis  | J30.3  | Sonstige allergische Rhinopathie   |
| H73.1 | Chronische Myringitis   | J30.4  | Allergische Rhinopathie, nicht näher bezeichnet  |
| J00   | Akute Rhinopharyngitis [Erkältungsschnupfen]                              | J31.0  | Chronische Rhinitis  |
| J01.0 | Akute Sinusitis maxillaris  | J31.1  | Chronische Rhinopharyngitis  |
| J01.1 | Akute Sinusitis frontalis   | J31.2  | Chronische Pharyngitis   |
| J01.2 | Akute Sinusitis ethmoidalis   | J32.0  | Chronische Sinusitis maxillaris  |
| J01.3 | Akute Sinusitis sphenoidalis  | J32.1  | Chronische Sinusitis frontalis   |
| J01.4 | Akute Pansinusitis  | J32.2  | Chronische Sinusitis ethmoidalis   |
| J01.8 | Sonstige akute Sinusitis  | J32.3  | Chronische Sinusitis sphenoidalis  |
| J01.9 | Akute Sinusitis, nicht näher bezeichnet                                   | J32.4  | Chronische Pansinusitis  |
| J02.0 | Streptokokken-Pharyngitis   | J32.8  | Sonstige chronische Sinusitis  |
| J02.8 | Akute Pharyngitis durch sonstige näher bezeichnete Erreger                | J32.9  | Chronische Sinusitis, nicht näher bezeichnet   |
|       |   | J35.0  | Chronische Tonsillitis   |
| J02.9 | Akute Pharyngitis, nicht näher bezeichnet                                 | J36    | Peritonsillarabszess   |
| J03.0 | Streptokokken-Tonsillitis   | J37.0  | Chronische Laryngitis  |
| J03.8 | Akute Tonsillitis durch sonstige näher bezeichnete Erreger                | J37.1  | Chronische Laryngotracheitis   |
|       |   | J39.0  | Retropharyngealabszess und Parapharyngealabszess   |
| J03.9 | Akute Tonsillitis, nicht näher bezeichnet                                 | J39.3  | Hypersensitivitätsreaktion der oberen Atemwege, Lokalisation nicht näher bezeichnet          |
| J04.0 | Akute Laryngitis  |        |  |
| J06.0 | Akute Laryngopharyngitis  | J39.80 | Erworbene Stenose der Trachea  |
| J06.8 | Sonstige akute Infektionen an mehreren Lokalisationen der oberen Atemwege | J39.88 | Sonstige näher bezeichnete Krankheiten der oberen Atemwege                                   |
| J06.9 | Akute Infektion der oberen Atemwege, nicht näher bezeichnet               | J39.9  | Krankheit der oberen Atemwege, nicht näher bezeichnet  |

**ADRG D64**

**Laryngotracheitis und Epiglottitis**

Hauptdiagnose in Tabelle D64-1

**DRG D64Z**

**Laryngotracheitis und Epiglottitis**

**Diagnose D64-1**

|       |                                      |       |                    |
|-------|--------------------------------------|-------|--------------------|
| J04.2 | Akute Laryngotracheitis              | J05.1 | Akute Epiglottitis |
| J05.0 | Akute obstruktive Laryngitis [Krupp] |       |                    |

**ADRG D65**

**Verletzung und Deformität der Nase**

Hauptdiagnose in Tabelle D65-1

**DRG D65Z**

**Verletzung und Deformität der Nase**

**Diagnose D65-1**

|        |  |        |                                      |
|--------|--|--------|--------------------------------------|
| J34.2  | Nasenseptumdeviation                               | S01.22 | Offene Wunde: Nasenlöcher            |
| M95.0  | Erworbene Deformität der Nase                      | S02.2  | Nasenbeinfraktur                     |
| S01.20 | Offene Wunde der Nase: Teil nicht näher bezeichnet | T17.0  | Fremdkörper in einer Nasennebenhöhle |
| S01.21 | Offene Wunde: Äußere Haut der Nase                 | T17.1  | Fremdkörper im Nasenloch             |

**ADR G D66****Andere Krankheiten an Ohr, Nase, Mund und Hals**

Hauptdiagnose in Tabelle D66-1

**DRG D66A****Andere Krankheiten an Ohr, Nase, Mund und Hals mit schweren CC**

PCCL &gt; 2

**DRG D66B****Andere Krankheiten an Ohr, Nase, Mund und Hals****Diagnose D66-1**

|        |  |       |   |
|--------|--|-------|---|
| A18.6  | Tuberkulose des Ohres  | H74.2 | Kontinuitätsunterbrechung oder Dislokation der Gehörknöchelchenkette  |
| A36.0  | Rachendiphtherie   | H74.3 | Sonstige erworbene Anomalien der Gehörknöchelchen   |
| A36.1  | Nasenschendiphtherie   | H74.4 | Polyp im Mittelohr  |
| A36.2  | Kehlkopfdiphtherie   | H74.8 | Sonstige näher bezeichnete Krankheiten des Mittelohres und des Warzenfortsatzes   |
| A66.5  | Gangosa  | H74.9 | Krankheit des Mittelohres und des Warzenfortsatzes, nicht näher bezeichnet  |
| D10.4  | Gutartige Neubildung: Tonsille   | H80.0 | Otosklerose mit Beteiligung der Fenestra vestibuli, nichtobliterierend  |
| D10.5  | Gutartige Neubildung: Sonstige Teile des Oropharynx  | H80.1 | Otosklerose mit Beteiligung der Fenestra vestibuli, obliterierend   |
| D10.6  | Gutartige Neubildung: Nasopharynx  | H80.2 | Otosclerosis cochleae   |
| D10.7  | Gutartige Neubildung: Hypopharynx  | H80.8 | Sonstige Otosklerose  |
| D10.9  | Gutartige Neubildung: Pharynx, nicht näher bezeichnet  | H80.9 | Otosklerose, nicht näher bezeichnet   |
| D11.0  | Gutartige Neubildung: Parotis  | H83.1 | Labyrinthfistel   |
| D11.7  | Gutartige Neubildung: Sonstige große Speicheldrüsen  | H83.3 | Lärmschädigungen des Innenohres   |
| D11.9  | Gutartige Neubildung: Große Speicheldrüse, nicht näher bezeichnet  | H83.8 | Sonstige näher bezeichnete Krankheiten des Innenohres   |
| D14.0  | Gutartige Neubildung: Mittelohr, Nasenhöhle und Nasennebenhöhlen   | H83.9 | Krankheit des Innenohres, nicht näher bezeichnet  |
| D14.1  | Gutartige Neubildung: Larynx   | H90.0 | Beidseitiger Hörverlust durch Schalleitungsstörung  |
| D18.05 | Hämangiom: Ohr, Nase, Mund und Rachen  | H90.1 | Einseitiger Hörverlust durch Schalleitungsstörung bei nicht eingeschränktem Hörvermögen der anderen Seite                                     |
| D21.0  | Sonstige gutartige Neubildungen: Bindegewebe und andere Weichteilgewebe des Kopfes, des Gesichtes und des Halses | H90.2 | Hörverlust durch Schalleitungsstörung, nicht näher bezeichnet   |
| H60.0  | Abszess des äußeren Ohres  | H90.3 | Beidseitiger Hörverlust durch Schallempfindungsstörung  |
| H60.1  | Phlegmone des äußeren Ohres  | H90.4 | Einseitiger Hörverlust durch Schallempfindungsstörung bei nicht eingeschränktem Hörvermögen der anderen Seite                                 |
| H60.3  | Sonstige infektiöse Otitis externa   | H90.5 | Hörverlust durch Schallempfindungsstörung, nicht näher bezeichnet   |
| H60.4  | Cholesteatom im äußeren Ohr  | H90.6 | Kombinierter beidseitiger Hörverlust durch Schalleitungs- und Schallempfindungsstörung  |
| H60.5  | Akute Otitis externa, nichtinfektiös   | H90.7 | Kombinierter einseitiger Hörverlust durch Schalleitungs- und Schallempfindungsstörung bei nicht eingeschränktem Hörvermögen der anderen Seite |
| H60.8  | Sonstige Otitis externa  | H90.8 | Kombinierter Hörverlust durch Schalleitungs- und Schallempfindungsstörung, nicht näher bezeichnet   |
| H60.9  | Otitis externa, nicht näher bezeichnet   | H91.1 | Presbyakusis  |
| H61.0  | Perichondritis des äußeren Ohres   | H91.3 | Taubstummheit, anderenorts nicht klassifiziert  |
| H61.1  | Nichtinfektiöse Krankheiten der Ohrmuschel   | H91.8 | Sonstiger näher bezeichneter Hörverlust   |
| H61.2  | Zeruminalpfropf  | H91.9 | Hörverlust, nicht näher bezeichnet  |
| H61.3  | Erworbene Stenose des äußeren Gehörganges  | H92.0 | Otalgie   |
| H61.8  | Sonstige näher bezeichnete Krankheiten des äußeren Ohres   | H92.1 | Otorrhoe  |
| H61.9  | Krankheit des äußeren Ohres, nicht näher bezeichnet  | H92.2 | Blutung aus dem äußeren Gehörgang   |
| H68.1  | Verschluss der Tuba auditiva   | H93.0 | Degenerative und vaskuläre Krankheiten des Ohres  |
| H69.0  | Erweiterte Tuba auditiva   | H93.2 | Sonstige abnorme Hörempfindungen  |
| H69.8  | Sonstige näher bezeichnete Krankheiten der Tuba auditiva   | H93.8 | Sonstige näher bezeichnete Krankheiten des Ohres  |
| H69.9  | Krankheit der Tuba auditiva, nicht näher bezeichnet  | H93.9 | Krankheit des Ohres, nicht näher bezeichnet   |
| H70.8  | Sonstige Mastoiditis und verwandte Zustände  | H95.0 | Rezidivierendes Cholesteatom in der Mastoidhöhle nach Mastoidektomie  |
| H71    | Cholesteatom des Mittelohres   | H95.1 | Sonstige Krankheiten nach Mastoidektomie  |
| H72.0  | Zentrale Perforation des Trommelfells  |       |   |
| H72.1  | Trommelfellperforation am Recessus epitympanicus   |       |   |
| H72.2  | Sonstige randständige Trommelfellperforationen   |       |   |
| H72.8  | Sonstige Trommelfellperforationen  |       |   |
| H72.9  | Trommelfellperforation, nicht näher bezeichnet   |       |   |
| H73.8  | Sonstige näher bezeichnete Krankheiten des Trommelfells  |       |   |
| H73.9  | Krankheit des Trommelfells, nicht näher bezeichnet   |       |   |
| H74.0  | Tympanosklerose  |       |   |
| H74.1  | Otitis media adhaesiva   |       |   |

|        |  |        |  |
|--------|--|--------|--|
| H95.8  | Sonstige Krankheiten des Ohres und des Warzenfortsatzes nach medizinischen Maßnahmen                         | Q17.9  | Angeborene Fehlbildung des Ohres, nicht näher bezeichnet                         |
| H95.9  | Krankheit des Ohres und des Warzenfortsatzes nach medizinischen Maßnahmen, nicht näher bezeichnet            | Q18.0  | Branchiogene(r) Sinus, Fistel und Zyste  |
| J33.0  | Polyp der Nasenhöhle   | Q18.1  | Präaurikuläre(r) Sinus und Zyste   |
| J33.1  | Polyposis nasalis deformans  | Q18.2  | Sonstige branchiogene Fehlbildungen  |
| J33.8  | Sonstige Polypen der Nasennebenhöhlen  | Q18.8  | Sonstige näher bezeichnete angeborene Fehlbildungen des Gesichtes und des Halses |
| J33.9  | Nasenpolyp, nicht näher bezeichnet   | Q30.0  | Choanalatresie   |
| J34.0  | Abszess, Furunkel und Karbunkel der Nase   | Q30.1  | Agenesie und Unterentwicklung der Nase   |
| J34.1  | Zyste oder Mukozele der Nase und der Nasennebenhöhle   | Q30.2  | Nasenfurche, Naseneinkerbung und Spalt Nase                                      |
| J34.3  | Hypertrophie der Nasenmuschel  | Q30.3  | Angeborene Perforation des Nasenseptums  |
| J34.8  | Sonstige näher bezeichnete Krankheiten der Nase und der Nasennebenhöhlen                                     | Q30.8  | Sonstige angeborene Fehlbildungen der Nase                                       |
| J35.1  | Hyperplasie der Gaumenmandeln  | Q30.9  | Angeborene Fehlbildung der Nase, nicht näher bezeichnet                          |
| J35.2  | Hyperplasie der Rachenmandel   | Q31.0  | Kehlkopfsegel  |
| J35.3  | Hyperplasie der Gaumenmandeln mit Hyperplasie der Rachenmandel   | Q31.1  | Angeborene subglottische Stenose   |
| J35.8  | Sonstige chronische Krankheiten der Gaumenmandeln und der Rachenmandel                                       | Q31.2  | Hypoplasie des Kehlkopfes  |
| J35.9  | Chronische Krankheit der Gaumenmandeln und der Rachenmandel, nicht näher bezeichnet                          | Q31.3  | Laryngozele (angeboren)  |
| J38.00 | Lähmung der Stimmlippen und des Kehlkopfes: Nicht näher bezeichnet   | Q31.5  | Angeborene Laryngomalazie  |
| J38.01 | Lähmung der Stimmlippen und des Kehlkopfes: Einseitig, partiell  | Q31.8  | Sonstige angeborene Fehlbildungen des Kehlkopfes                                 |
| J38.02 | Lähmung der Stimmlippen und des Kehlkopfes: Einseitig, komplett  | Q31.9  | Angeborene Fehlbildung des Kehlkopfes, nicht näher bezeichnet                    |
| J38.03 | Lähmung der Stimmlippen und des Kehlkopfes: Beidseitig, partiell   | Q32.0  | Angeborene Tracheomalazie  |
| J38.1  | Polyp der Stimmlippen und des Kehlkopfes   | Q32.1  | Sonstige angeborene Fehlbildungen der Trachea                                    |
| J38.2  | Stimmlippenknötchen  | Q32.2  | Angeborene Bronchomalazie  |
| J38.3  | Sonstige Krankheiten der Stimmlippen   | Q32.3  | Angeborene Bronchusstenose   |
| J38.4  | Larynxödem   | Q32.4  | Sonstige angeborene Fehlbildungen der Bronchien                                  |
| J38.5  | Laryngospasmus   | Q38.7  | Schlundtasche  |
| J38.6  | Kehlkopfstenose  | Q38.8  | Sonstige angeborene Fehlbildungen des Rachens                                    |
| J38.7  | Sonstige Krankheiten des Kehlkopfes  | Q67.0  | Gesichtsasymmetrie   |
| J39.1  | Sonstiger Abszess des Rachenraumes   | Q67.1  | Flach gedrücktes Gesicht [Compression facies]                                    |
| J39.2  | Sonstige Krankheiten des Rachenraumes  | Q67.2  | Dolichocephalie  |
| K11.0  | Speicheldrüsenatrophie   | Q67.3  | Plagiozephalie   |
| K11.1  | Speicheldrüsenhypertrophie   | Q67.4  | Sonstige angeborene Deformitäten des Schädels, des Gesichtes und des Kiefers     |
| K11.2  | Sialadenitis   | R06.5  | Mundatmung   |
| K11.3  | Speicheldrüsenabszess  | R06.7  | Niesen   |
| K11.4  | Speicheldrüsenfistel   | R07.0  | Halsschmerzen  |
| K11.5  | Sialolithiasis   | R19.6  | Mundgeruch   |
| K11.6  | Mukozele der Speicheldrüsen  | R49.0  | Dysphonie  |
| K11.7  | Störungen der Speichelsekretion  | R49.1  | Aphonie  |
| K11.8  | Sonstige Krankheiten der Speicheldrüsen  | R49.2  | Rhinophonia (aperta) (clausa)  |
| K11.9  | Krankheit der Speicheldrüsen, nicht näher bezeichnet   | R49.8  | Sonstige und nicht näher bezeichnete Störungen der Stimme                        |
| M95.1  | Blumenkohlohr  | R68.2  | Mundtrockenheit, nicht näher bezeichnet  |
| Q16.0  | Angeborenes Fehlen der Ohrmuschel  | S01.23 | Offene Wunde: Nasenseptum  |
| Q16.1  | Angeborene(s) Fehlen, Atresie und Striktur des (äußeren) Gehörganges   | S01.29 | Offene Wunde: Sonstige und mehrere Teile der Nase                                |
| Q16.2  | Fehlen der Tuba auditiva (angeboren)   | S01.30 | Offene Wunde des Ohres: Teil nicht näher bezeichnet                              |
| Q16.3  | Angeborene Fehlbildung der Gehörknöchelchen  | S01.31 | Offene Wunde: Ohrmuschel   |
| Q16.4  | Sonstige angeborene Fehlbildungen des Mittelohres  | S01.33 | Offene Wunde: Tragus   |
| Q16.5  | Angeborene Fehlbildung des Innenohres  | S01.34 | Offene Wunde: Äußerer Gehörgang  |
| Q16.9  | Angeborene Fehlbildung des Ohres als Ursache einer Beeinträchtigung des Hörvermögens, nicht näher bezeichnet | S01.35 | Offene Wunde: Tuba auditiva  |
| Q17.0  | Akzessorische Ohrmuschel   | S01.36 | Offene Wunde: Gehörknöchelchen   |
| Q17.1  | Makrotie   | S01.37 | Offene Wunde: Trommelfell  |
| Q17.2  | Mikrotie   | S01.38 | Offene Wunde: Innenohr   |
| Q17.3  | Sonstiges fehlgebildetes Ohr   | S01.39 | Offene Wunde: Sonstige und mehrere Teile des Ohres und der Gehörstrukturen       |
| Q17.4  | Lageanomalie des Ohres   | S04.6  | Verletzung des N. vestibulocochlearis  |
| Q17.5  | Abstehendes Ohr  | S08.1  | Traumatische Amputation des Ohres  |
| Q17.8  | Sonstige näher bezeichnete angeborene Fehlbildungen des Ohres  | S09.2  | Traumatische Trommelfellruptur   |
|        |  | S11.01 | Offene Wunde: Kehlkopf   |
|        |  | S11.21 | Offene Wunde: Rachen   |
|        |  | S11.22 | Offene Wunde: Ösophagus, Pars cervicalis   |
|        |  | S12.8  | Fraktur sonstiger Teile im Bereich des Halses                                    |
|        |  | T16    | Fremdkörper im Ohr   |
|        |  | T17.2  | Fremdkörper im Rachen  |
|        |  | T17.3  | Fremdkörper im Kehlkopf  |
|        |  | T28.0  | Verbrennung des Mundes und des Rachens   |
|        |  | T28.5  | Verätzung des Mundes und des Rachens   |
|        |  | T75.3  | Kinetose   |

**DRG D67****Erkrankungen von Zähnen und Mundhöhle ohne Zahnextraktion und -wiederherstellung**

Hauptdiagnose in Tabelle D67-1

**DRG D67A****Erkrankungen von Zähnen und Mundhöhle ohne Zahnextraktion und -wiederherstellung, bei Zustand nach Transplantation oder schwere CC und mehr als ein Belegungstag**

Diagnose in Tabelle D67-2 oder PCCL &gt; 2 und Verweildauer &gt; 1 Tag

**DRG D67B****Erkrankungen von Zähnen und Mundhöhle ohne Zahnextraktion und -wiederherstellung****Diagnose D67-1**

|       |  |        |  |
|-------|--|--------|--|
| B00.2 | Gingivostomatitis herpetica und Pharyngotonsillitis herpetica                | K04.7  | Periapikaler Abszess ohne Fistel   |
| B37.0 | Candida-Stomatitis   | K04.8  | Radikuläre Zyste   |
| D10.0 | Gutartige Neubildung: Lippe  | K04.9  | Sonstige und nicht näher bezeichnete Krankheiten der Pulpa und des periapikalen Gewebes      |
| D10.1 | Gutartige Neubildung: Zunge  | K05.0  | Akute Gingivitis   |
| D10.2 | Gutartige Neubildung: Mundboden  | K05.1  | Chronische Gingivitis  |
| D10.3 | Gutartige Neubildung: Sonstige und nicht näher bezeichnete Teile des Mundes  | K05.2  | Akute Parodontitis   |
| D16.5 | Gutartige Neubildung des Knochens und des Gelenkknorpels: Unterkieferknochen | K05.3  | Chronische Parodontitis  |
| K00.0 | Anodontie  | K05.4  | Parodontose  |
| K00.1 | Hyperodontie   | K05.5  | Sonstige Krankheiten des Parodonts   |
| K00.2 | Abnormitäten in Größe und Form der Zähne                                     | K05.6  | Krankheit des Parodonts, nicht näher bezeichnet  |
| K00.3 | Schmelzflecken [Mottled teeth]   | K06.0  | Gingivaretraktion  |
| K00.4 | Störungen in der Zahnbildung   | K06.1  | Gingivahyperplasie   |
| K00.5 | Hereditäre Störungen der Zahnstruktur, anderenorts nicht klassifiziert       | K06.2  | Gingivaläsionen und Läsionen des zahnlosen Alveolarkammes in Verbindung mit Trauma           |
| K00.6 | Störungen des Zahndurchbruchs  | K06.8  | Sonstige näher bezeichnete Krankheiten der Gingiva und des zahnlosen Alveolarkammes          |
| K00.7 | Dentitionskrankheit  | K06.9  | Krankheit der Gingiva und des zahnlosen Alveolarkammes, nicht näher bezeichnet               |
| K00.8 | Sonstige Störungen der Zahnentwicklung                                       | K07.0  | Stärkere Anomalien der Kiefergröße   |
| K00.9 | Störung der Zahnentwicklung, nicht näher bezeichnet                          | K07.1  | Anomalien des Kiefer-Schädelbasis-Verhältnisses  |
| K01.0 | Retinierte Zähne   | K07.2  | Anomalien des Zahnbogenverhältnisses   |
| K01.1 | Impaktierte Zähne  | K07.3  | Zahnstellungsanomalien   |
| K02.0 | Karies, auf den Zahnschmelz begrenzt   | K07.4  | Fehlerhafte Okklusion, nicht näher bezeichnet  |
| K02.1 | Karies des Dentins   | K07.5  | Funktionelle dentofaziale Anomalien  |
| K02.2 | Karies des Zements   | K07.6  | Krankheiten des Kiefergelenkes   |
| K02.3 | Kariesmarke  | K07.8  | Sonstige dentofaziale Anomalien  |
| K02.4 | Odontoklasie   | K07.9  | Dentofaziale Anomalie, nicht näher bezeichnet  |
| K02.5 | Karies mit freiliegender Pulpa   | K08.0  | Zahnverfall durch systemische Ursachen   |
| K02.8 | Sonstige Zahnkaries  | K08.1  | Zahnverlust durch Unfall, Extraktion oder lokalisierte parodontale Krankheit                 |
| K02.9 | Zahnkaries, nicht näher bezeichnet   | K08.2  | Atrophie des zahnlosen Alveolarkammes  |
| K03.0 | Ausgeprägte Attrition der Zähne  | K08.3  | Verbliebene Zahnwurzel   |
| K03.1 | Abrasion der Zähne   | K08.81 | Pathologische Zahnfraktur  |
| K03.2 | Erosion der Zähne  | K08.88 | Sonstige näher bezeichnete Krankheiten der Zähne und des Zahnhalteapparates                  |
| K03.3 | Pathologische Zahnresorption   | K08.9  | Krankheit der Zähne und des Zahnhalteapparates, nicht näher bezeichnet                       |
| K03.4 | Hyperzementose   | K09.0  | Entwicklungsbedingte odontogene Zysten   |
| K03.5 | Ankylose der Zähne   | K09.1  | Entwicklungsbedingte (nichtodontogene) Zysten der Mundregion                                 |
| K03.6 | Auflagerungen [Beläge] auf den Zähnen  | K09.2  | Sonstige Kieferzysten  |
| K03.7 | Farbänderungen der Zahnhartsubstanzen nach dem Zahndurchbruch                | K09.8  | Sonstige Zysten der Mundregion, anderenorts nicht klassifiziert                              |
| K03.8 | Sonstige näher bezeichnete Krankheiten der Zahnhartsubstanzen                | K09.9  | Zyste der Mundregion, nicht näher bezeichnet   |
| K03.9 | Krankheit der Zahnhartsubstanzen, nicht näher bezeichnet                     | K10.0  | Entwicklungsbedingte Krankheiten der Kiefer  |
| K04.0 | Pulpitis   | K10.1  | Zentrales Riesenzellgranulom der Kiefer  |
| K04.1 | Pulpanekrose   | K10.20 | Maxillärer Abszess ohne Angabe einer Ausbreitung nach retromaxillär oder in die Fossa canina |
| K04.2 | Pulpadegeneration  | K10.21 | Maxillärer Abszess mit Angabe einer Ausbreitung nach retromaxillär oder in die Fossa canina  |
| K04.3 | Abnorme Bildung von Zahnhartsubstanz in der Pulpa                            |        |  |
| K04.4 | Akute apikale Parodontitis pulpalen Ursprungs                                |        |  |
| K04.5 | Chronische apikale Parodontitis  |        |  |
| K04.6 | Periapikaler Abszess mit Fistel  |        |  |

|        |   |        |   |
|--------|---|--------|---|
| K10.28 | Sonstige näher bezeichnete entzündliche Zustände der Kiefer                                       | Q37.1  | Spalte des harten Gaumens mit einseitiger Lippenspalte                            |
| K10.29 | Entzündlicher Zustand der Kiefer, nicht näher bezeichnet  | Q37.2  | Spalte des weichen Gaumens mit beidseitiger Lippenspalte                          |
| K10.3  | Alveolitis der Kiefer   | Q37.3  | Spalte des weichen Gaumens mit einseitiger Lippenspalte                           |
| K10.8  | Sonstige näher bezeichnete Krankheiten der Kiefer   | Q37.4  | Spalte des harten und des weichen Gaumens mit beidseitiger Lippenspalte           |
| K10.9  | Krankheit der Kiefer, nicht näher bezeichnet  | Q37.5  | Spalte des harten und des weichen Gaumens mit einseitiger Lippenspalte            |
| K12.0  | Rezidivierende orale Aphthen  | Q37.8  | Gaumenspalte, nicht näher bezeichnet, mit beidseitiger Lippenspalte               |
| K12.1  | Sonstige Formen der Stomatitis  | Q37.9  | Gaumenspalte, nicht näher bezeichnet, mit einseitiger Lippenspalte                |
| K12.20 | Mund- (Boden-) Phlegmone  | Q38.0  | Angeborene Fehlbildungen der Lippen, anderenorts nicht klassifiziert              |
| K12.21 | Submandibularabszess ohne Angabe einer Ausbreitung nach mediastinal, parapharyngeal oder zervikal | Q38.1  | Ankyloglosson   |
| K12.22 | Submandibularabszess mit Ausbreitung nach mediastinal, parapharyngeal oder zervikal               | Q38.2  | Makroglossie (angeboren)  |
| K12.23 | Wangenabszess   | Q38.3  | Sonstige angeborene Fehlbildungen der Zunge                                       |
| K12.28 | Sonstige Phlegmone und Abszess des Mundes   | Q38.4  | Angeborene Fehlbildungen der Speicheldrüsen und Speicheldrüsenausführungsgänge    |
| K12.29 | Phlegmone und Abszess des Mundes, nicht näher bezeichnet  | Q38.5  | Angeborene Fehlbildungen des Gaumens, anderenorts nicht klassifiziert             |
| K12.3  | Orale Mukositis (ulzerativ)   | Q38.6  | Sonstige angeborene Fehlbildungen des Mundes                                      |
| K13.0  | Krankheiten der Lippen  | S01.42 | Offene Wunde: Oberkieferregion  |
| K13.1  | Wangen- und Lippenbiss  | S01.43 | Offene Wunde: Unterkieferregion   |
| K13.2  | Leukoplakie und sonstige Affektionen des Mundhöhlenepithels, einschließlich Zunge                 | S01.50 | Offene Wunde: Mund, Teil nicht näher bezeichnet                                   |
| K13.3  | Haarleukoplakie   | S01.51 | Offene Wunde: Lippe   |
| K13.4  | Granulom und granulomähnliche Läsionen der Mundschleimhaut  | S01.52 | Offene Wunde: Wangenschleimhaut   |
| K13.5  | Orale submuköse Fibrose   | S01.53 | Offene Wunde: Zahnfleisch (Processus alveolaris)                                  |
| K13.6  | Irritative Hyperplasie der Mundschleimhaut  | S01.54 | Offene Wunde: Zunge und Mundboden   |
| K13.7  | Sonstige und nicht näher bezeichnete Läsionen der Mundschleimhaut                                 | S01.55 | Offene Wunde: Gaumen  |
| K14.0  | Glossitis   | S01.59 | Offene Wunde: Sonstige und mehrere Teile der Lippe und der Mundhöhle              |
| K14.1  | Lingua geographica  | S02.4  | Fraktur des Jochbeins und des Oberkiefers   |
| K14.2  | Glossitis rhombica mediana  | S02.5  | Zahnfraktur   |
| K14.3  | Hypertrophie der Zungenpapillen   | S02.60 | Unterkieferfraktur: Teil nicht näher bezeichnet                                   |
| K14.4  | Atrophie der Zungenpapillen   | S02.61 | Unterkieferfraktur: Processus condylaris  |
| K14.5  | Lingua plicata  | S02.62 | Unterkieferfraktur: Subkondylär   |
| K14.6  | Glossodynie   | S02.63 | Unterkieferfraktur: Processus coronoideus   |
| K14.8  | Sonstige Krankheiten der Zunge  | S02.64 | Unterkieferfraktur: Ramus mandibulae, nicht näher bezeichnet                      |
| K14.9  | Krankheit der Zunge, nicht näher bezeichnet   | S02.65 | Unterkieferfraktur: Angulus mandibulae  |
| Q18.4  | Makrostomie   | S02.66 | Unterkieferfraktur: Symphysis mandibulae  |
| Q18.5  | Mikrostomie   | S02.67 | Unterkieferfraktur: Pars alveolaris   |
| Q18.6  | Makrocheilie  | S02.68 | Unterkieferfraktur: Corpus mandibulae, sonstige und nicht näher bezeichnete Teile |
| Q18.7  | Mikrocheilie  | S02.69 | Unterkieferfraktur: Mehrere Teile   |
| Q35.1  | Spalte des harten Gaumens   | S03.0  | Kieferluxation  |
| Q35.3  | Spalte des weichen Gaumens  | S03.2  | Zahnluxation  |
| Q35.5  | Spalte des harten und des weichen Gaumens   | S03.4  | Verstauchung und Zerrung des Kiefers  |
| Q35.7  | Uvulaspalte   | T18.0  | Fremdkörper im Mund   |
| Q35.9  | Gaumenspalte, nicht näher bezeichnet  |        |   |
| Q36.0  | Lippenspalte, beidseitig  |        |   |
| Q36.1  | Lippenspalte, median  |        |   |
| Q36.9  | Lippenspalte, einseitig   |        |   |
| Q37.0  | Spalte des harten Gaumens mit beidseitiger Lippenspalte   |        |   |

## Diagnose D67-2

|       |  |        |   |
|-------|--|--------|---|
| Z94.0 | Zustand nach Nierentransplantation       | Z94.4  | Zustand nach Lebertransplantation   |
| Z94.1 | Zustand nach Herztransplantation         | Z94.81 | Zustand nach hämatopoetischer Stammzelltransplantation mit gegenwärtiger Immunsuppression |
| Z94.2 | Zustand nach Lungentransplantation       |        |   |
| Z94.3 | Zustand nach Herz-Lungen-Transplantation |        |   |

**ADRG D86****Krankheiten und Störungen des Ohres, der Nase, des Mundes und des Halses, ein Belegungstag**

Verweildauer ist gleich 1 Tag

**DRG D86A****Krankheiten und Störungen des Ohres, der Nase, des Mundes und des Halses mit bestimmter Prozedur, ein Belegungstag**

Prozedur in Tabelle D86-1

**DRG D86B****Krankheiten und Störungen des Ohres, der Nase, des Mundes und des Halses, ein Belegungstag****Prozedur D86-1**

|             |   |             |   |
|-------------|---|-------------|---|
| 26.11 †↔    | Geschlossene [Nadel-] Biopsie an Speicheldrüse oder -gang | 27.22.99 †↔ | Biopsie an Uvula und weichem Gaumen, sonstige       |
| 27.21.10 †↔ | Geschlossene (Nadel-) Biopsie am knöchernen Gaumen        | 29.12.10 †↔ | Geschlossene (Nadel-) Biopsie am Pharynx            |
| 27.21.99 †↔ | Biopsie am knöchernen Gaumen, sonstige                    | 29.12.99 †↔ | Biopsie am Pharynx, sonstige                        |
| 27.22.10 †↔ | Geschlossene (Nadel-) Biopsie an Uvula und weichem Gaumen | 31.43 †↔    | Geschlossene [endoskopische] Biopsie am Larynx      |
|             |   | 31.44 †↔    | Geschlossene [endoskopische] Biopsie an der Trachea |

**ADRG D87****Krankheiten und Störungen des Ohres, der Nase, des Mundes und des Halses mit intensivmedizinische Komplexbehandlung/IMCK > 119 Aufwandspunkten**

Mindestens eine Prozedur in Tabelle D87-1

**DRG D87Z****Krankheiten und Störungen des Ohres, der Nase, des Mundes und des Halses mit intensivmedizinische Komplexbehandlung/IMCK > 119 Aufwandspunkten****Prozedur D87-1**

|             |  |             |  |
|-------------|--|-------------|--|
| 99.B7.12 †↔ | Intensivmedizinische Komplexbehandlung, 120 bis 184 Aufwandspunkte   | 99.B7.1J †↔ | Intensivmedizinische Komplexbehandlung, 7361 bis 9200 Aufwandspunkte   |
| 99.B7.13 †↔ | Intensivmedizinische Komplexbehandlung, 185 bis 360 Aufwandspunkte   | 99.B7.1K †↔ | Intensivmedizinische Komplexbehandlung, 9201 bis 11040 Aufwandspunkte  |
| 99.B7.14 †↔ | Intensivmedizinische Komplexbehandlung, 361 bis 552 Aufwandspunkte   | 99.B7.1L †↔ | Intensivmedizinische Komplexbehandlung, 11041 bis 13800 Aufwandspunkte |
| 99.B7.15 †↔ | Intensivmedizinische Komplexbehandlung, 553 bis 828 Aufwandspunkte   | 99.B7.1M †↔ | Intensivmedizinische Komplexbehandlung, 13801 bis 16560 Aufwandspunkte |
| 99.B7.16 †↔ | Intensivmedizinische Komplexbehandlung, 829 bis 1104 Aufwandspunkte  | 99.B7.1N †↔ | Intensivmedizinische Komplexbehandlung, 16561 bis 19320 Aufwandspunkte |
| 99.B7.17 †↔ | Intensivmedizinische Komplexbehandlung, 1105 bis 1380 Aufwandspunkte | 99.B7.1O †↔ | Intensivmedizinische Komplexbehandlung, 19321 und mehr Aufwandspunkte  |
| 99.B7.18 †↔ | Intensivmedizinische Komplexbehandlung, 1381 bis 1656 Aufwandspunkte | 99.B8.12 †↔ | IMC-Komplexbehandlung des Erwachsenen, 120 bis 184 Aufwandspunkte      |
| 99.B7.1A †↔ | Intensivmedizinische Komplexbehandlung, 1657 bis 1932 Aufwandspunkte | 99.B8.13 †↔ | IMC-Komplexbehandlung des Erwachsenen, 185 bis 360 Aufwandspunkte      |
| 99.B7.1B †↔ | Intensivmedizinische Komplexbehandlung, 1933 bis 2208 Aufwandspunkte | 99.B8.14 †↔ | IMC-Komplexbehandlung des Erwachsenen, 361 bis 552 Aufwandspunkte      |
| 99.B7.1C †↔ | Intensivmedizinische Komplexbehandlung, 2209 bis 2484 Aufwandspunkte | 99.B8.15 †↔ | IMC-Komplexbehandlung des Erwachsenen, 553 bis 828 Aufwandspunkte      |
| 99.B7.1D †↔ | Intensivmedizinische Komplexbehandlung, 2485 bis 2760 Aufwandspunkte | 99.B8.16 †↔ | IMC-Komplexbehandlung des Erwachsenen, 829 bis 1104 Aufwandspunkte     |
| 99.B7.1E †↔ | Intensivmedizinische Komplexbehandlung, 2761 bis 3220 Aufwandspunkte | 99.B8.17 †↔ | IMC-Komplexbehandlung des Erwachsenen, 1105 bis 1380 Aufwandspunkte    |
| 99.B7.1F †↔ | Intensivmedizinische Komplexbehandlung, 3221 bis 3680 Aufwandspunkte | 99.B8.18 †↔ | IMC-Komplexbehandlung des Erwachsenen, 1381 bis 1656 Aufwandspunkte    |
| 99.B7.1G †↔ | Intensivmedizinische Komplexbehandlung, 3681 bis 4600 Aufwandspunkte | 99.B8.1A †↔ | IMC-Komplexbehandlung des Erwachsenen, 1657 bis 1932 Aufwandspunkte    |
| 99.B7.1H †↔ | Intensivmedizinische Komplexbehandlung, 4601 bis 5520 Aufwandspunkte | 99.B8.1B †↔ | IMC-Komplexbehandlung des Erwachsenen, 1933 bis 2208 Aufwandspunkte    |
| 99.B7.1I †↔ | Intensivmedizinische Komplexbehandlung, 5521 bis 7360 Aufwandspunkte | 99.B8.1C †↔ | IMC-Komplexbehandlung des Erwachsenen, 2209 bis 2484 Aufwandspunkte    |

|   |   |
|---|---|
| 99.B8.1D †↔ IMC-Komplexbehandlung des Erwachsenen, 2485 bis 2760 Aufwandspunkte | 99.B8.1J †↔ IMC-Komplexbehandlung des Erwachsenen, 7361 bis 9200 Aufwandspunkte   |
| 99.B8.1E †↔ IMC-Komplexbehandlung des Erwachsenen, 2761 bis 3220 Aufwandspunkte | 99.B8.1K †↔ IMC-Komplexbehandlung des Erwachsenen, 9201 bis 11040 Aufwandspunkte  |
| 99.B8.1F †↔ IMC-Komplexbehandlung des Erwachsenen, 3221 bis 3680 Aufwandspunkte | 99.B8.1L †↔ IMC-Komplexbehandlung des Erwachsenen, 11041 bis 13800 Aufwandspunkte |
| 99.B8.1G †↔ IMC-Komplexbehandlung des Erwachsenen, 3681 bis 4600 Aufwandspunkte | 99.B8.1M †↔ IMC-Komplexbehandlung des Erwachsenen, 13801 bis 16560 Aufwandspunkte |
| 99.B8.1H †↔ IMC-Komplexbehandlung des Erwachsenen, 4601 bis 5520 Aufwandspunkte | 99.B8.1N †↔ IMC-Komplexbehandlung des Erwachsenen, 16561 bis 19320 Aufwandspunkte |
| 99.B8.1I †↔ IMC-Komplexbehandlung des Erwachsenen, 5521 bis 7360 Aufwandspunkte | 99.B8.1O †↔ IMC-Komplexbehandlung des Erwachsenen, 19321 und mehr Aufwandspunkte  |

**ADRG 901, 902**

**OR-Prozeduren ohne Bezug**

OR-Prozeduren ohne Bezug

**DRGs 901A, 901B, 901C, 901D, 902Z**



## MDC 04

### Krankheiten und Störungen der Atmungsorgane



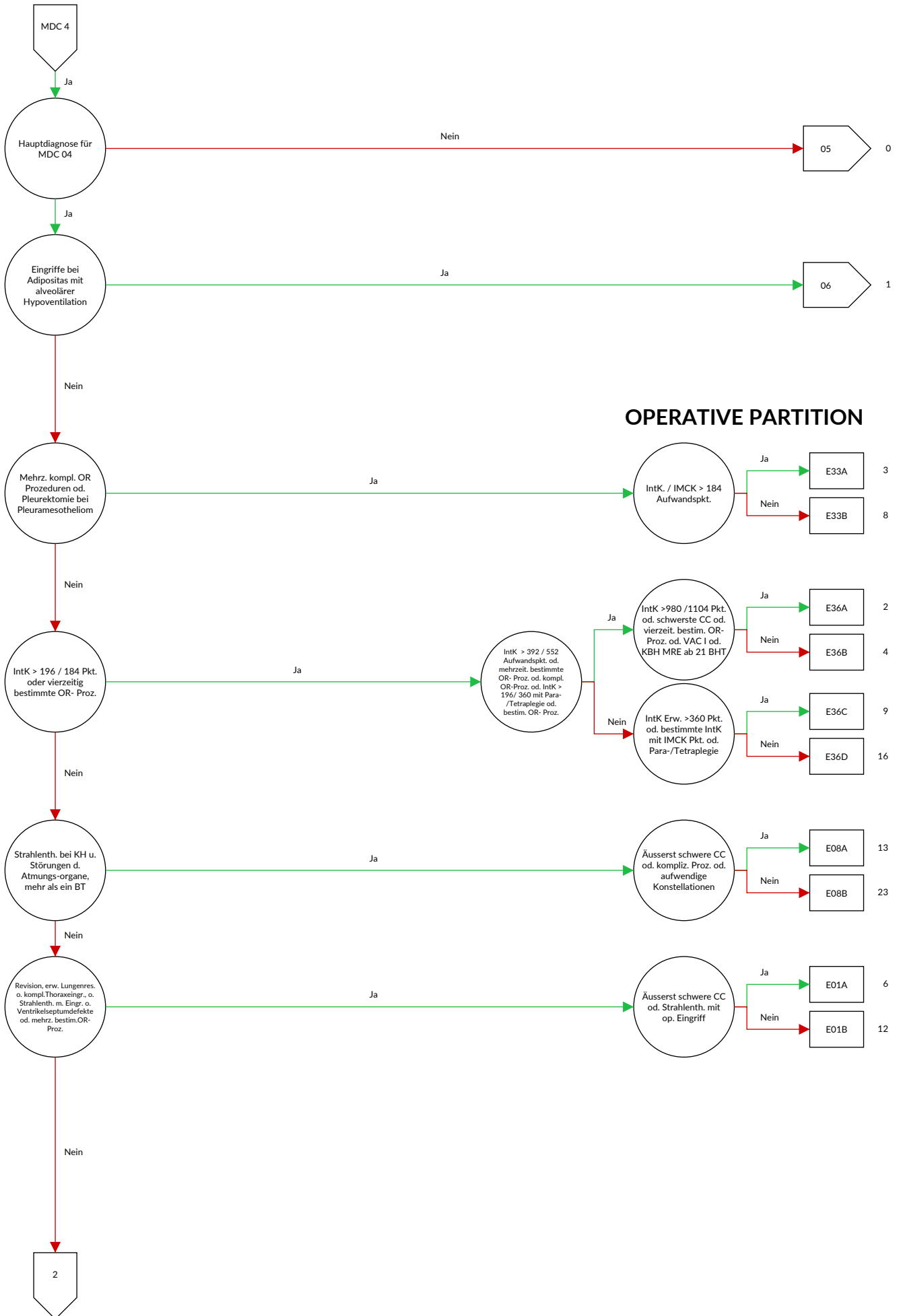

**OPERATIVE PARTITION**

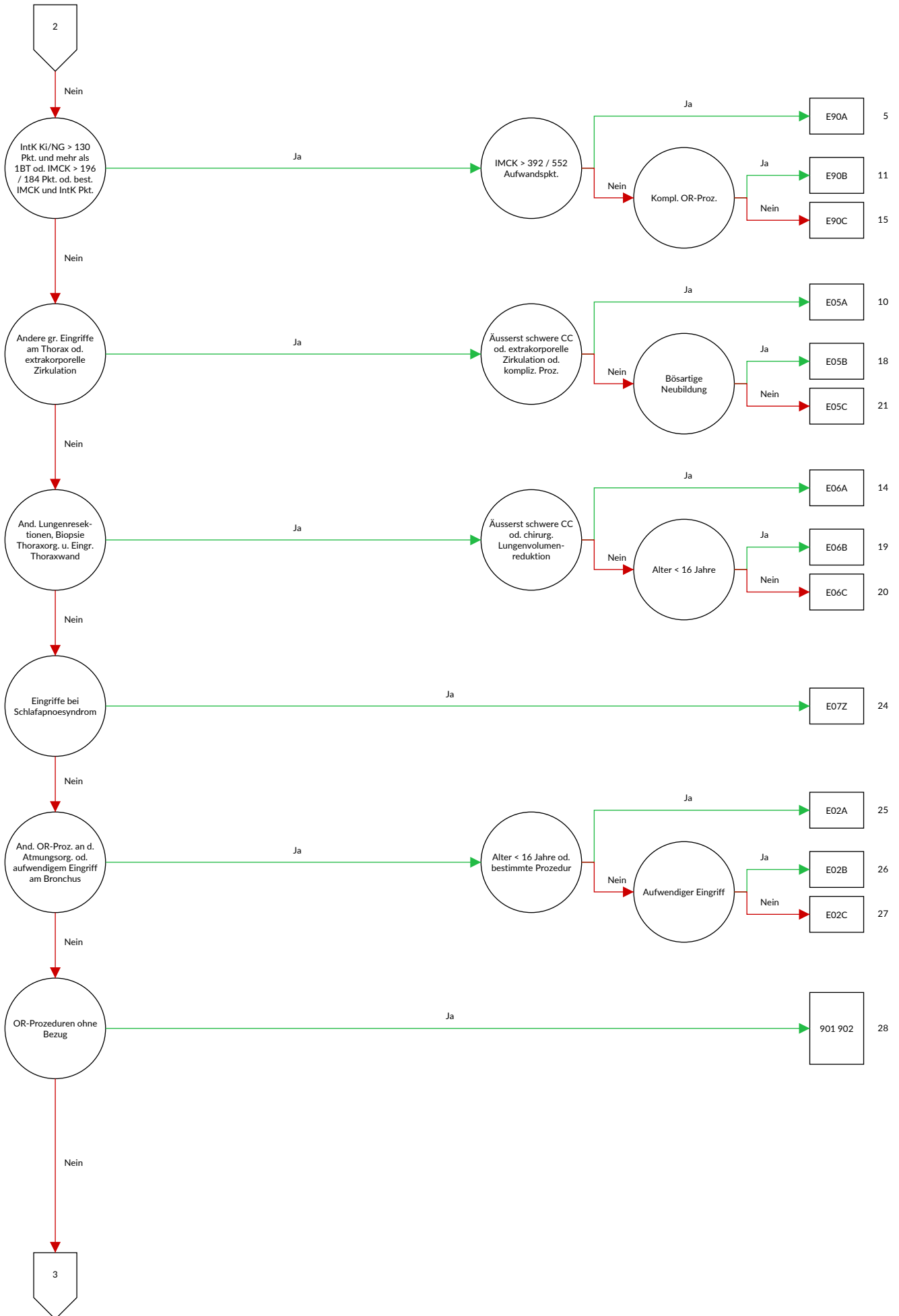

**MEDIZINISCHE PARTITION**

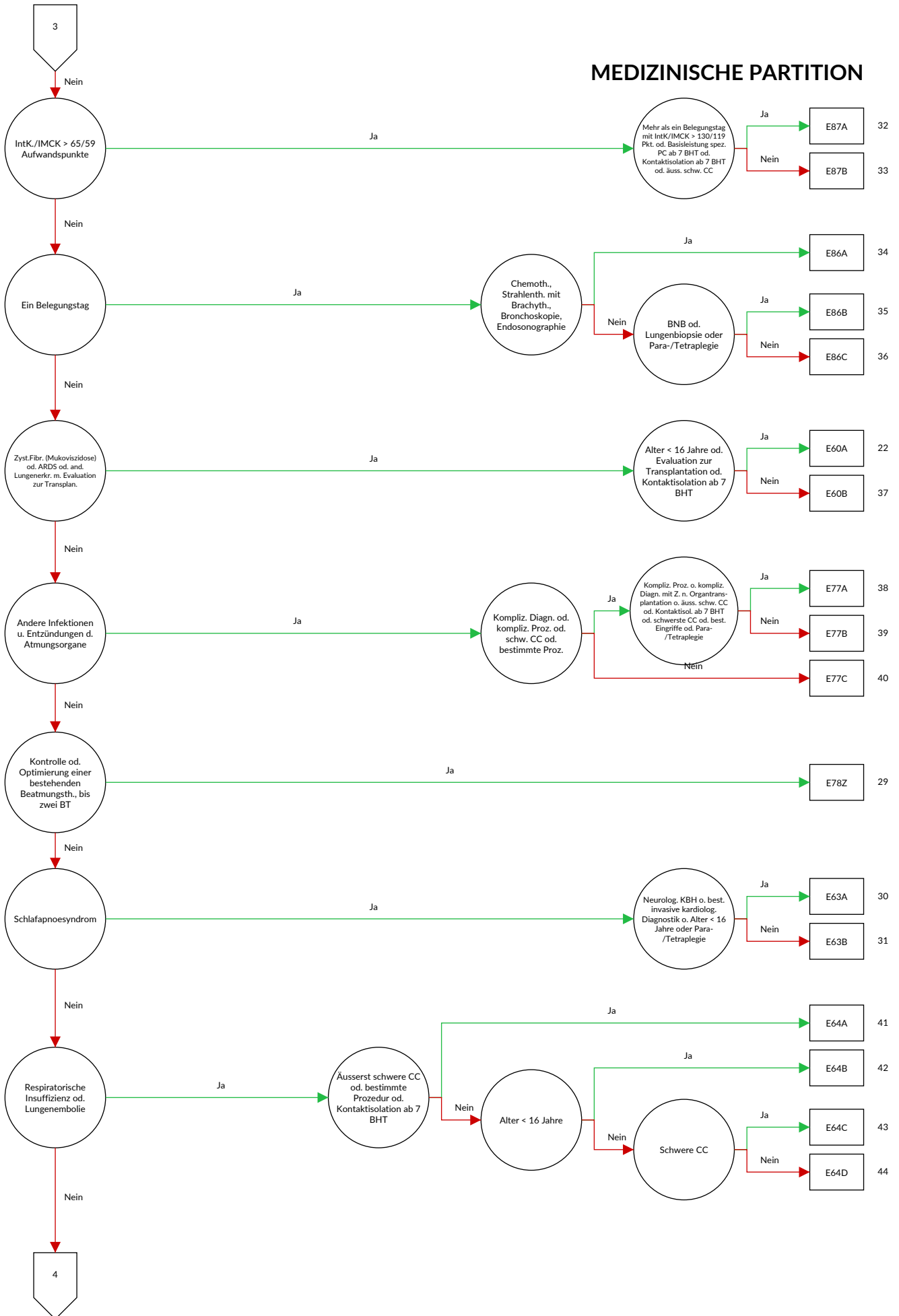

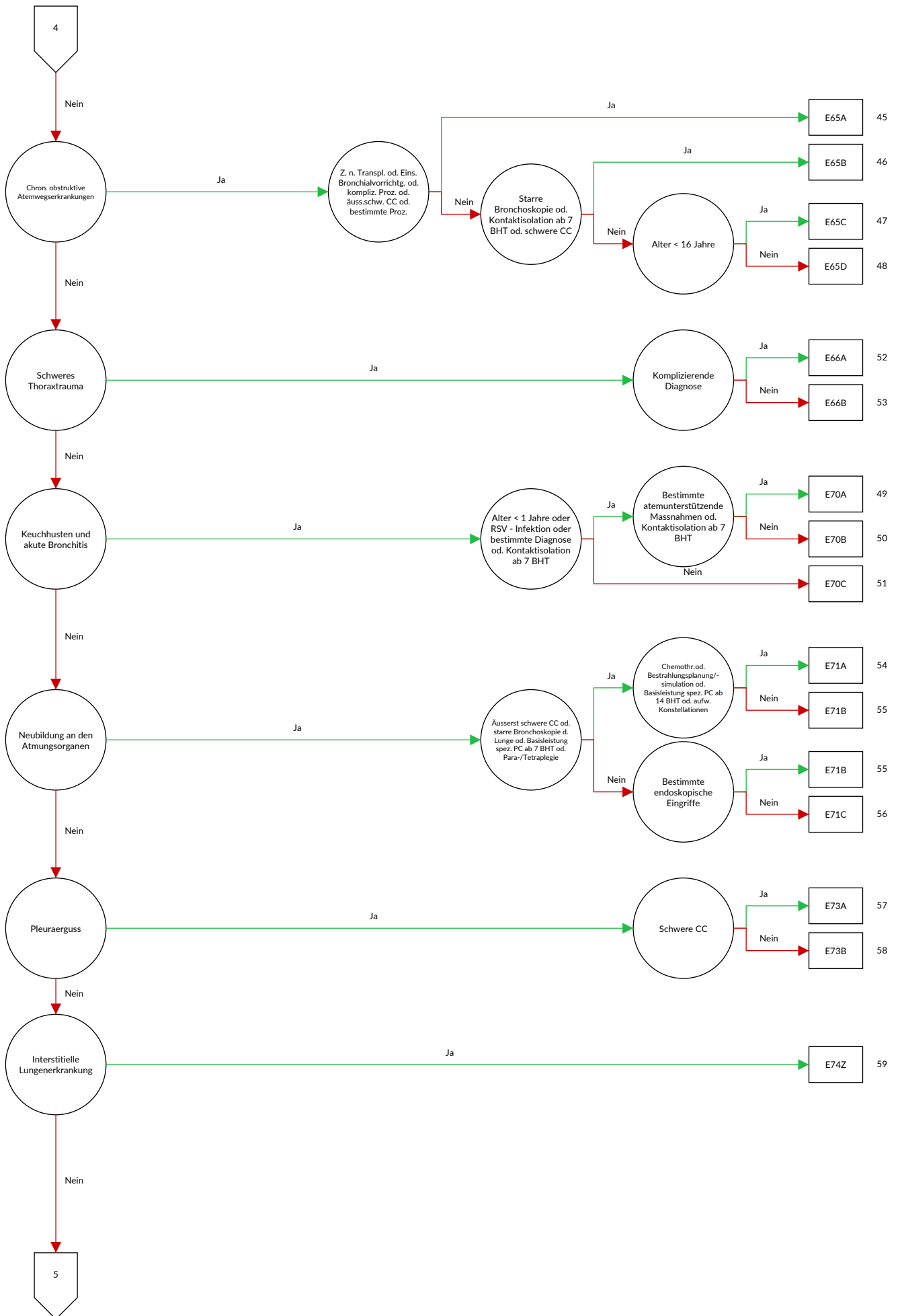

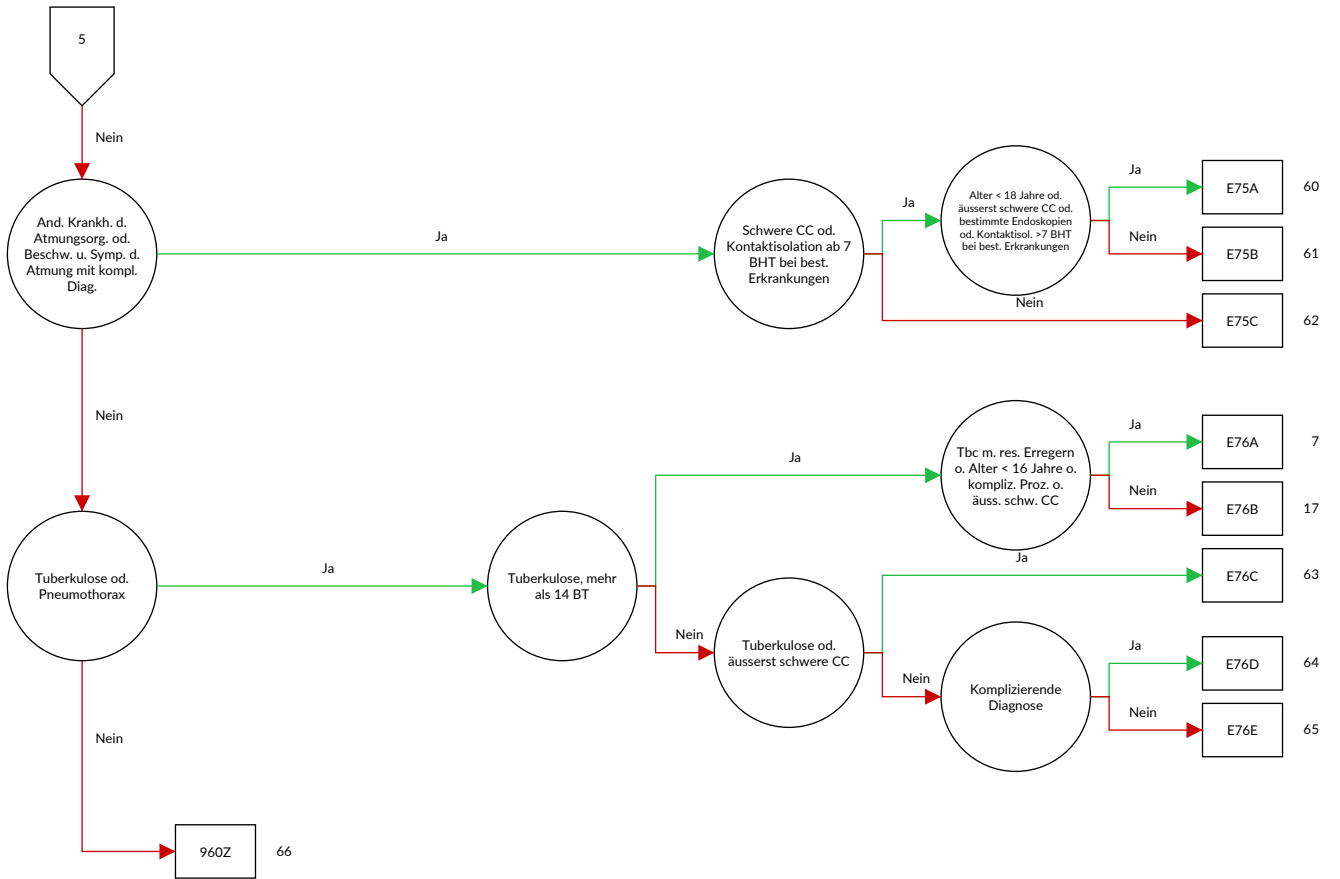





## Entscheidungslogik MDC 04 Krankheiten und Störungen der Atmungsorgane

Hauptdiagnose in Tabelle MDC04-0 oder MDC ist gleich 04 und Definition der Basis-DRG E36 oder Diagnose in Tabelle MDC04-1 und keine OR-Prozedur und keine Hauptdiagnose in Tabelle MDC04-2 und Verweildauer > 14 Tage oder Verweildauer < 3 Tage und Prozedur in Tabelle MDC04-4 und Alter > 15 Jahre und keine OR-Prozedur oder Verweildauer < 3 Tage und Prozedur in Tabelle MDC04-5 und keine Hauptdiagnose in Tabelle MDC04-3 und Prozedur nicht in Tabelle MDC04-6 und Alter > 15 Jahre und keine OR-Prozedur

### Diagnose MDC04-0

|       |   |       |  |
|-------|---|-------|--|
| A06.5 | Lungenabszess durch Amöben  | A20.2 | Lungenpest   |
| A15.0 | Lungentuberkulose, durch mikroskopische Untersuchung des Sputums gesichert, mit oder ohne Nachweis durch Kultur oder molekularbiologische Verfahren | A21.2 | Pulmonale Tularämie  |
| A15.1 | Lungentuberkulose, nur durch Kultur gesichert   | A22.1 | Lungenmilzbrand  |
| A15.2 | Lungentuberkulose, histologisch gesichert   | A31.0 | Infektion der Lunge durch sonstige Mykobakterien   |
| A15.3 | Lungentuberkulose, durch sonstige und nicht näher bezeichnete Untersuchungsverfahren gesichert  | A37.0 | Keuchhusten durch Bordetella pertussis   |
| A15.4 | Tuberkulose der intrathorakalen Lymphknoten, bakteriologisch, molekularbiologisch oder histologisch gesichert                                       | A37.1 | Keuchhusten durch Bordetella parapertussis   |
| A15.5 | Tuberkulose des Larynx, der Trachea und der Bronchien, bakteriologisch, molekularbiologisch oder histologisch gesichert                             | A37.8 | Keuchhusten durch sonstige Bordetella-Spezies  |
| A15.6 | Tuberkulöse Pleuritis, bakteriologisch, molekularbiologisch oder histologisch gesichert   | A37.9 | Keuchhusten, nicht näher bezeichnet  |
| A15.7 | Primäre Tuberkulose der Atmungsorgane, bakteriologisch, molekularbiologisch oder histologisch gesichert   | A42.0 | Aktinomykose der Lunge   |
| A15.8 | Sonstige Tuberkulose der Atmungsorgane, bakteriologisch, molekularbiologisch oder histologisch gesichert  | A43.0 | Pulmonale Nokardiose   |
| A15.9 | Nicht näher bezeichnete Tuberkulose der Atmungsorgane, bakteriologisch, molekularbiologisch oder histologisch gesichert                             | A48.1 | Legionellose mit Pneumonie   |
| A16.0 | Lungentuberkulose, weder bakteriologisch, molekularbiologisch noch histologisch gesichert   | A48.2 | Legionellose ohne Pneumonie [Pontiac-Fieber]   |
| A16.1 | Lungentuberkulose, bakteriologische, molekularbiologische und histologische Untersuchung nicht durchgeführt   | A70   | Infektionen durch Chlamydia psittaci   |
| A16.2 | Lungentuberkulose ohne Angabe einer bakteriologischen, molekularbiologischen oder histologischen Sicherung  | B01.2 | Varizellen-Pneumonie {J17.1}   |
| A16.3 | Tuberkulose der intrathorakalen Lymphknoten ohne Angabe einer bakteriologischen, molekularbiologischen oder histologischen Sicherung                | B05.2 | Masern, kompliziert durch Pneumonie {J17.1}  |
| A16.4 | Tuberkulose des Larynx, der Trachea und der Bronchien ohne Angabe einer bakteriologischen, molekularbiologischen oder histologischen Sicherung      | B25.0 | Pneumonie durch Zytomegalieviren {J17.1}   |
| A16.5 | Tuberkulöse Pleuritis ohne Angabe einer bakteriologischen, molekularbiologischen oder histologischen Sicherung                                      | B33.0 | Pleurodynia epidemica  |
| A16.7 | Primäre Tuberkulose der Atmungsorgane ohne Angabe einer bakteriologischen, molekularbiologischen oder histologischen Sicherung                      | B37.1 | Kandidose der Lunge  |
| A16.8 | Sonstige Tuberkulose der Atmungsorgane ohne Angabe einer bakteriologischen, molekularbiologischen oder histologischen Sicherung                     | B38.0 | Akute Kokzidioidomykose der Lunge  |
| A16.9 | Nicht näher bezeichnete Tuberkulose der Atmungsorgane ohne Angabe einer bakteriologischen, molekularbiologischen oder histologischen Sicherung      | B38.1 | Chronische Kokzidioidomykose der Lunge   |
| A18.2 | Tuberkulose peripherer Lymphknoten  | B38.2 | Kokzidioidomykose der Lunge, nicht näher bezeichnet  |
| A18.8 | Tuberkulose sonstiger näher bezeichneter Organe   | B39.0 | Akute Histoplasmose der Lunge durch Histoplasma capsulatum                                       |
| A19.0 | Akute Miliartuberkulose einer einzelnen näher bezeichneten Lokalisation   | B39.1 | Chronische Histoplasmose der Lunge durch Histoplasma capsulatum                                  |
| A19.1 | Akute Miliartuberkulose mehrerer Lokalisationen   | B39.2 | Histoplasmose der Lunge durch Histoplasma capsulatum, nicht näher bezeichnet                     |
| A19.2 | Akute Miliartuberkulose, nicht näher bezeichnet   | B40.0 | Akute Blastomykose der Lunge   |
| A19.8 | Sonstige Miliartuberkulose  | B40.1 | Chronische Blastomykose der Lunge  |
| A19.9 | Miliartuberkulose, nicht näher bezeichnet   | B40.2 | Blastomykose der Lunge, nicht näher bezeichnet   |
|       |   | B42.0 | Sporotrichose der Lunge {J99.8}  |
|       |   | B44.0 | Invasive Aspergillose der Lunge  |
|       |   | B44.1 | Sonstige Aspergillose der Lunge  |
|       |   | B45.0 | Kryptokokkose der Lunge  |
|       |   | B46.0 | Mukormykose der Lunge  |
|       |   | B48.5 | Pneumozystose {J17.2}  |
|       |   | B58.3 | Toxoplasmose der Lunge {J17.3}   |
|       |   | B66.4 | Paragonimiasis   |
|       |   | B67.1 | Echinococcus-granulosus-Infektion [zystische Echinokokkose] der Lunge                            |
|       |   | B90.9 | Folgezustände einer Tuberkulose der Atmungsorgane und einer nicht näher bezeichneten Tuberkulose |
|       |   | C33   | Bösartige Neubildung der Trachea   |
|       |   | C34.0 | Bösartige Neubildung: Hauptbronchus  |
|       |   | C34.1 | Bösartige Neubildung: Oberlappen (-Bronchus)   |
|       |   | C34.2 | Bösartige Neubildung: Mittellappen (-Bronchus)   |
|       |   | C34.3 | Bösartige Neubildung: Unterlappen (-Bronchus)  |
|       |   | C34.8 | Bösartige Neubildung: Bronchus und Lunge, mehrere Teilbereiche überlappend                       |
|       |   | C34.9 | Bösartige Neubildung: Bronchus oder Lunge, nicht näher bezeichnet                                |
|       |   | C38.1 | Bösartige Neubildung: Vorderes Mediastinum   |
|       |   | C38.2 | Bösartige Neubildung: Hinteres Mediastinum   |
|       |   | C38.3 | Bösartige Neubildung: Mediastinum, Teil nicht näher bezeichnet                                   |
|       |   | C38.4 | Bösartige Neubildung: Pleura   |
|       |   | C38.8 | Bösartige Neubildung: Herz, Mediastinum und Pleura, mehrere Teilbereiche überlappend             |

|        |  |                         |  |
|--------|--|-------------------------|--|
| C39.8  | Bösartige Neubildung: Atmungsorgane und sonstige intrathorakale Organe, mehrere Teilbereiche überlappend                       | E66.25                  | Übermäßige Adipositas mit alveolärer Hypoventilation: Extreme Adipositas bei Kindern und Jugendlichen von 3 Jahren bis unter 18 Jahren                           |
| C39.9  | Bösartige Neubildung: Ungenau bezeichnete Lokalisationen des Atmungssystems  | E66.26                  | Übermäßige Adipositas mit alveolärer Hypoventilation: Adipositas Grad III (WHO) bei Patienten von 18 Jahren und älter, Body-Mass-Index [BMI] von 40 bis unter 50 |
| C45.0  | Mesotheliom der Pleura   |                         |  |
| C47.3  | Bösartige Neubildung: Periphere Nerven des Thorax  |                         |  |
| C49.3  | Bösartige Neubildung: Bindegewebe und andere Weichteilgewebe des Thorax  | E66.27                  | Übermäßige Adipositas mit alveolärer Hypoventilation: Adipositas Grad III (WHO) bei Patienten von 18 Jahren und älter, Body-Mass-Index [BMI] von 50 bis unter 60 |
| C76.1  | Bösartige Neubildung ungenau bezeichneter Lokalisationen: Thorax   |                         |  |
| C78.0  | Sekundäre bösartige Neubildung der Lunge   | E66.28                  | Übermäßige Adipositas mit alveolärer Hypoventilation: Adipositas Grad III (WHO) bei Patienten von 18 Jahren und älter, Body-Mass-Index [BMI] von 60 und mehr     |
| C78.1  | Sekundäre bösartige Neubildung des Mediastinums  |                         |  |
| C78.2  | Sekundäre bösartige Neubildung der Pleura  |                         |  |
| C78.3  | Sekundäre bösartige Neubildung sonstiger und nicht näher bezeichneter Atmungsorgane  | E66.29                  | Übermäßige Adipositas mit alveolärer Hypoventilation: Grad oder Ausmaß der Adipositas nicht näher bezeichnet   |
| D02.1  | Carcinoma in situ: Trachea   |                         |  |
| D02.2  | Carcinoma in situ: Bronchus und Lunge  |                         |  |
| D02.3  | Carcinoma in situ: Sonstige Teile des Atmungssystems   | E84.0<br>E84.80         | Zystische Fibrose mit Lungenmanifestationen<br>Zystische Fibrose mit Lungen- und Darm-Manifestation  |
| D02.4  | Carcinoma in situ: Atmungssystem, nicht näher bezeichnet   | E84.87                  | Zystische Fibrose mit sonstigen multiplen Manifestationen  |
| D14.2  | Gutartige Neubildung: Trachea  |                         |  |
| D14.3  | Gutartige Neubildung: Bronchus und Lunge   | E84.88                  | Zystische Fibrose mit sonstigen Manifestationen  |
| D14.4  | Gutartige Neubildung: Atmungssystem, nicht näher bezeichnet  | E84.9<br>F45.33         | Zystische Fibrose, nicht näher bezeichnet<br>Somatoforme autonome Funktionsstörung: Atmungssystem  |
| D15.2  | Gutartige Neubildung: Mediastinum  |                         |  |
| D15.7  | Gutartige Neubildung: Sonstige näher bezeichnete intrathorakale Organe   | G47.30<br>G47.31        | Zentrales Schlafapnoe-Syndrom<br>Obstruktives Schlafapnoe-Syndrom  |
| D15.9  | Gutartige Neubildung: Intrathorakales Organ, nicht näher bezeichnet  | G47.32<br>G47.38        | Schlafbezogenes Hypoventilations-Syndrom<br>Sonstige Schlafapnoe   |
| D16.70 | Gutartige Neubildung des Knochens und des Gelenkknorpels: Rippen   | G47.39<br>I26.0         | Schlafapnoe, nicht näher bezeichnet<br>Lungenembolie mit Angabe eines akuten Cor pulmonale   |
| D16.71 | Gutartige Neubildung des Knochens und des Gelenkknorpels: Sternum  | I26.9                   | Lungenembolie ohne Angabe eines akuten Cor pulmonale   |
| D16.72 | Gutartige Neubildung des Knochens und des Gelenkknorpels: Klavikula  |                         |  |
| D17.4  | Gutartige Neubildung des Fettgewebes der intrathorakalen Organe  | J04.1<br>J09            | Akute Tracheitis<br>Grippe durch zoonotische oder pandemische nachgewiesene Influenzaviren   |
| D19.0  | Gutartige Neubildung: Mesotheliales Gewebe der Pleura  | J10.0                   | Grippe mit Pneumonie, saisonale Influenzaviren nachgewiesen  |
| D21.3  | Sonstige gutartige Neubildungen: Bindegewebe und andere Weichteilgewebe des Thorax   | J11.0<br>J12.0          | Grippe mit Pneumonie, Viren nicht nachgewiesen<br>Pneumonie durch Adenoviren   |
| D38.1  | Neubildung unsicheren oder unbekanntes Verhaltens: Trachea, Bronchus und Lunge   | J12.1                   | Pneumonie durch Respiratory-Syncytial-Viren [RS-Viren]   |
| D38.2  | Neubildung unsicheren oder unbekanntes Verhaltens: Pleura  | J12.2                   | Pneumonie durch Parainfluenzaviren   |
| D38.3  | Neubildung unsicheren oder unbekanntes Verhaltens: Mediastinum   | J12.3                   | Pneumonie durch humanes Metapneumovirus  |
| D38.4  | Neubildung unsicheren oder unbekanntes Verhaltens: Thymus  | J12.8<br>J12.9          | Pneumonie durch sonstige Viren<br>Viruspneumonie, nicht näher bezeichnet   |
| D38.5  | Neubildung unsicheren oder unbekanntes Verhaltens: Sonstige Atmungsorgane  | J13<br>J14              | Pneumonie durch Streptococcus pneumoniae<br>Pneumonie durch Haemophilus influenzae   |
| D38.6  | Neubildung unsicheren oder unbekanntes Verhaltens: Atmungsorgan, nicht näher bezeichnet  | J15.0<br>J15.1          | Pneumonie durch Klebsiella pneumoniae<br>Pneumonie durch Pseudomonas   |
| D86.0  | Sarkoidose der Lunge   | J15.2                   | Pneumonie durch Staphylokokken   |
| D86.1  | Sarkoidose der Lymphknoten   | J15.3                   | Pneumonie durch Streptokokken der Gruppe B   |
| D86.2  | Sarkoidose der Lunge mit Sarkoidose der Lymphknoten  | J15.4                   | Pneumonie durch sonstige Streptokokken   |
| D86.8  | Sarkoidose an sonstigen und kombinierten Lokalisationen  | J15.5<br>J15.6<br>J15.7 | Pneumonie durch Escherichia coli<br>Pneumonie durch andere gramnegative Bakterien<br>Pneumonie durch Mycoplasma pneumoniae                                       |
| D86.9  | Sarkoidose, nicht näher bezeichnet   | J15.8                   | Sonstige bakterielle Pneumonie   |
| E66.20 | Übermäßige Adipositas mit alveolärer Hypoventilation: Adipositas Grad I (WHO) bei Patienten von 18 Jahren und älter            | J15.9<br>J16.0          | Bakterielle Pneumonie, nicht näher bezeichnet<br>Pneumonie durch Chlamydien  |
| E66.21 | Übermäßige Adipositas mit alveolärer Hypoventilation: Adipositas Grad II (WHO) bei Patienten von 18 Jahren und älter           | J16.8<br>J17.0          | Pneumonie durch sonstige näher bezeichnete Infektionserreger<br>Pneumonie bei anderenorts klassifizierten bakteriellen Krankheiten                               |
| E66.24 | Übermäßige Adipositas mit alveolärer Hypoventilation: Adipositas bei Kindern und Jugendlichen von 3 Jahren bis unter 18 Jahren | J17.1<br>J17.2<br>J17.3 | Pneumonie bei anderenorts klassifizierten Viruskrankheiten<br>Pneumonie bei Mykosen<br>Pneumonie bei parasitären Krankheiten                                     |

|        |  |        |  |
|--------|--|--------|--|
| J17.8  | Pneumonie bei sonstigen anderenorts klassifizierten Krankheiten  | J44.81 | Sonstige näher bezeichnete chronische obstruktive Lungenkrankheit: FEV1 $\geq$ 35 % und $<$ 50 % des Sollwertes    |
| J18.0  | Bronchopneumonie, nicht näher bezeichnet   |        |  |
| J18.1  | Lobärpneumonie, nicht näher bezeichnet   | J44.82 | Sonstige näher bezeichnete chronische obstruktive Lungenkrankheit: FEV1 $\geq$ 50 % und $<$ 70 % des Sollwertes    |
| J18.2  | Hypostatische Pneumonie, nicht näher bezeichnet  |        |  |
| J18.8  | Sonstige Pneumonie, Erreger nicht näher bezeichnet   |        |  |
| J18.9  | Pneumonie, nicht näher bezeichnet  | J44.83 | Sonstige näher bezeichnete chronische obstruktive Lungenkrankheit: FEV1 $\geq$ 70 % des Sollwertes                 |
| J20.0  | Akute Bronchitis durch Mycoplasma pneumoniae   | J44.89 | Sonstige näher bezeichnete chronische obstruktive Lungenkrankheit: FEV1 nicht näher bezeichnet                     |
| J20.1  | Akute Bronchitis durch Haemophilus influenzae  |        |  |
| J20.2  | Akute Bronchitis durch Streptokokken   | J44.90 | Chronische obstruktive Lungenkrankheit, nicht näher bezeichnet: FEV1 $<$ 35 % des Sollwertes                       |
| J20.3  | Akute Bronchitis durch Coxsackieviren  | J44.91 | Chronische obstruktive Lungenkrankheit, nicht näher bezeichnet: FEV1 $\geq$ 35 % und $<$ 50 % des Sollwertes       |
| J20.4  | Akute Bronchitis durch Parainfluenzaviren  | J44.92 | Chronische obstruktive Lungenkrankheit, nicht näher bezeichnet: FEV1 $\geq$ 50 % und $<$ 70 % des Sollwertes       |
| J20.5  | Akute Bronchitis durch Respiratory-Syncytial-Viren [RS-Viren]  | J44.93 | Chronische obstruktive Lungenkrankheit, nicht näher bezeichnet: FEV1 $\geq$ 70 % des Sollwertes                    |
| J20.6  | Akute Bronchitis durch Rhinoviren  | J44.99 | Chronische obstruktive Lungenkrankheit, nicht näher bezeichnet: FEV1 nicht näher bezeichnet                        |
| J20.7  | Akute Bronchitis durch ECHO-Viren  |        |  |
| J20.8  | Akute Bronchitis durch sonstige näher bezeichnete Erreger  | J45.0  | Vorwiegend allergisches Asthma bronchiale  |
| J20.9  | Akute Bronchitis, nicht näher bezeichnet   | J45.1  | Nichtallergisches Asthma bronchiale  |
| J21.0  | Akute Bronchiolitis durch Respiratory-Syncytial-Viren [RS-Viren]   | J45.8  | Mischformen des Asthma bronchiale  |
| J21.1  | Akute Bronchiolitis durch humanes Metapneumovirus  | J45.9  | Asthma bronchiale, nicht näher bezeichnet  |
| J21.8  | Akute Bronchiolitis durch sonstige näher bezeichnete Erreger   | J46    | Status asthmaticus   |
| J21.9  | Akute Bronchiolitis, nicht näher bezeichnet  | J47    | Bronchiektasen   |
| J22    | Akute Infektion der unteren Atemwege, nicht näher bezeichnet   | J60    | Kohlenbergerbeiter-Pneumokoniose   |
| J40    | Bronchitis, nicht als akut oder chronisch bezeichnet   | J61    | Pneumokoniose durch Asbest und sonstige anorganische Fasern  |
| J41.0  | Einfache chronische Bronchitis   | J62.0  | Pneumokoniose durch Talkum-Staub   |
| J41.1  | Schleimig-eitrige chronische Bronchitis  | J62.8  | Pneumokoniose durch sonstigen Quarzstaub   |
| J41.8  | Mischformen von einfacher und schleimig-eitriger chronischer Bronchitis  | J63.0  | Aluminose (Lunge)  |
| J42    | Nicht näher bezeichnete chronische Bronchitis  | J63.1  | Bauxitfibrose (Lunge)  |
| J43.0  | McLeod-Syndrom   | J63.2  | Berylliose   |
| J43.1  | Panlobuläres Emphysem  | J63.3  | Graphitfibrose (Lunge)   |
| J43.2  | Zentrilobuläres Emphysem   | J63.4  | Siderose   |
| J43.8  | Sonstiges Emphysem   | J63.5  | Stannose   |
| J43.9  | Emphysem, nicht näher bezeichnet   | J63.8  | Pneumokoniose durch sonstige näher bezeichnete anorganische Stäube   |
| J44.00 | Chronische obstruktive Lungenkrankheit mit akuter Infektion der unteren Atemwege: FEV1 $<$ 35 % des Sollwertes                       | J64    | Nicht näher bezeichnete Pneumokoniose  |
| J44.01 | Chronische obstruktive Lungenkrankheit mit akuter Infektion der unteren Atemwege: FEV1 $\geq$ 35 % und $<$ 50 % des Sollwertes       | J65    | Pneumokoniose in Verbindung mit Tuberkulose  |
| J44.02 | Chronische obstruktive Lungenkrankheit mit akuter Infektion der unteren Atemwege: FEV1 $\geq$ 50 % und $<$ 70 % des Sollwertes       | J66.0  | Byssinose  |
| J44.03 | Chronische obstruktive Lungenkrankheit mit akuter Infektion der unteren Atemwege: FEV1 $\geq$ 70 % des Sollwertes                    | J66.1  | Flachsarbeiter-Krankheit   |
| J44.09 | Chronische obstruktive Lungenkrankheit mit akuter Infektion der unteren Atemwege: FEV1 nicht näher bezeichnet                        | J66.2  | Cannabiose   |
| J44.10 | Chronische obstruktive Lungenkrankheit mit akuter Exazerbation, nicht näher bezeichnet: FEV1 $<$ 35 % des Sollwertes                 | J66.8  | Krankheit der Atemwege durch sonstige näher bezeichnete organische Stäube  |
| J44.11 | Chronische obstruktive Lungenkrankheit mit akuter Exazerbation, nicht näher bezeichnet: FEV1 $\geq$ 35 % und $<$ 50 % des Sollwertes | J67.0  | Farmerlunge  |
| J44.12 | Chronische obstruktive Lungenkrankheit mit akuter Exazerbation, nicht näher bezeichnet: FEV1 $\geq$ 50 % und $<$ 70 % des Sollwertes | J67.1  | Bagassose  |
| J44.13 | Chronische obstruktive Lungenkrankheit mit akuter Exazerbation, nicht näher bezeichnet: FEV1 $\geq$ 70 % des Sollwertes              | J67.2  | Vogelzüchterlunge  |
| J44.19 | Chronische obstruktive Lungenkrankheit mit akuter Exazerbation, nicht näher bezeichnet: FEV1 nicht näher bezeichnet                  | J67.3  | Suberose   |
| J44.80 | Sonstige näher bezeichnete chronische obstruktive Lungenkrankheit: FEV1 $<$ 35 % des Sollwertes                                      | J67.4  | Malzarbeiter-Lunge   |
|        |  | J67.5  | Pilzarbeiter-Lunge   |
|        |  | J67.6  | Ahornrindenschäler-Lunge   |
|        |  | J67.7  | Befeuchter- und Klimaanlage-Lunge  |
|        |  | J67.8  | Allergische Alveolitis durch organische Stäube   |
|        |  | J67.9  | Allergische Alveolitis durch nicht näher bezeichneten organischen Staub  |
|        |  | J68.0  | Bronchitis und Pneumonie durch chemische Substanzen, Gase, Rauch und Dämpfe  |
|        |  | J68.1  | Lungenödem durch chemische Substanzen, Gase, Rauch und Dämpfe  |
|        |  | J68.2  | Entzündung der oberen Atemwege durch chemische Substanzen, Gase, Rauch und Dämpfe, anderenorts nicht klassifiziert |
|        |  | J68.3  | Sonstige akute und subakute Krankheiten der Atmungsorgane durch chemische Substanzen, Gase, Rauch und Dämpfe       |
|        |  | J68.4  | Chronische Krankheiten der Atmungsorgane durch chemische Substanzen, Gase, Rauch und Dämpfe                        |
|        |  | J68.8  | Sonstige Krankheiten der Atmungsorgane durch chemische Substanzen, Gase, Rauch und Dämpfe                          |

|        |  |        |  |
|--------|--|--------|--|
| J68.9  | Nicht näher bezeichnete Krankheit der Atmungsorgane durch chemische Substanzen, Gase, Rauch und Dämpfe           | J95.82 | Insuffizienzen von Anastomosen und Nähten nach Operationen an Trachea, Bronchien und Lunge               |
| J69.0  | Pneumonie durch Nahrung oder Erbrochenes   | J95.88 | Sonstige Krankheiten der Atemwege nach medizinischen Maßnahmen   |
| J69.1  | Pneumonie durch Öle und Extrakte   | J95.9  | Krankheit der Atemwege nach medizinischen Maßnahmen, nicht näher bezeichnet                              |
| J69.8  | Pneumonie durch sonstige feste und flüssige Substanzen   | J96.00 | Akute respiratorische Insuffizienz, anderenorts nicht klassifiziert: Typ I [hypoxisch]                   |
| J70.0  | Akute Lungenbeteiligung bei Strahleneinwirkung   | J96.01 | Akute respiratorische Insuffizienz, anderenorts nicht klassifiziert: Typ II [hyperkapnisch]              |
| J70.1  | Chronische und sonstige Lungenbeteiligung bei Strahleneinwirkung   | J96.09 | Akute respiratorische Insuffizienz, anderenorts nicht klassifiziert: Typ nicht näher bezeichnet          |
| J70.2  | Akute arzneimittelinduzierte interstitielle Lungenkrankheiten  | J96.10 | Chronische respiratorische Insuffizienz, anderenorts nicht klassifiziert: Typ I [hypoxisch]              |
| J70.3  | Chronische arzneimittelinduzierte interstitielle Lungenkrankheiten   | J96.11 | Chronische respiratorische Insuffizienz, anderenorts nicht klassifiziert: Typ II [hyperkapnisch]         |
| J70.4  | Arzneimittelinduzierte interstitielle Lungenkrankheit, nicht näher bezeichnet                                    | J96.19 | Chronische respiratorische Insuffizienz, anderenorts nicht klassifiziert: Typ nicht näher bezeichnet     |
| J70.8  | Krankheiten der Atmungsorgane durch sonstige näher bezeichnete exogene Substanzen                                | J96.90 | Respiratorische Insuffizienz, nicht näher bezeichnet: Typ I [hypoxisch]                                  |
| J70.9  | Krankheiten der Atmungsorgane durch nicht näher bezeichnete exogene Substanz                                     | J96.91 | Respiratorische Insuffizienz, nicht näher bezeichnet: Typ II [hyperkapnisch]                             |
| J80.01 | Atemnotsyndrom des Erwachsenen [ARDS]: Mildes Atemnotsyndrom des Erwachsenen [ARDS]                              | J96.99 | Respiratorische Insuffizienz, nicht näher bezeichnet: Typ nicht näher bezeichnet                         |
| J80.02 | Atemnotsyndrom des Erwachsenen [ARDS]: Moderates Atemnotsyndrom des Erwachsenen [ARDS]                           | J98.0  | Krankheiten der Bronchien, anderenorts nicht klassifiziert   |
| J80.03 | Atemnotsyndrom des Erwachsenen [ARDS]: Schweres Atemnotsyndrom des Erwachsenen [ARDS]                            | J98.10 | Dystelektase   |
| J80.09 | Atemnotsyndrom des Erwachsenen [ARDS]: Atemnotsyndrom des Erwachsenen [ARDS], Schweregrad nicht näher bezeichnet | J98.11 | Partielle Atelektase   |
| J82    | Eosinophiles Lungeninfiltrat, anderenorts nicht klassifiziert  | J98.12 | Totalatelektase  |
| J84.0  | Alveoläre und parietoalveoläre Krankheitszustände  | J98.18 | Sonstiger und nicht näher bezeichneter Lungenkollaps   |
| J84.1  | Sonstige interstitielle Lungenkrankheiten mit Fibrose  | J98.2  | Interstitielles Emphysem   |
| J84.8  | Sonstige näher bezeichnete interstitielle Lungenkrankheiten  | J98.3  | Kompensatorisches Emphysem   |
| J84.9  | Interstitielle Lungenkrankheit, nicht näher bezeichnet   | J98.4  | Sonstige Veränderungen der Lunge   |
| J85.0  | Gangrän und Nekrose der Lunge  | J98.50 | Mediastinitis  |
| J85.1  | Abszess der Lunge mit Pneumonie  | J98.58 | Sonstige Krankheiten des Mediastinums, anderenorts nicht klassifiziert                                   |
| J85.2  | Abszess der Lunge ohne Pneumonie   | J98.6  | Krankheiten des Zwerchfells  |
| J85.3  | Abszess des Mediastinums   | J98.7  | Infektion der Atemwege, anderenorts nicht klassifiziert  |
| J86.0  | Pyothorax mit Fistel   | J98.8  | Sonstige näher bezeichnete Krankheiten der Atemwege  |
| J86.9  | Pyothorax ohne Fistel  | J98.9  | Atemwegskrankheit, nicht näher bezeichnet  |
| J90    | Pleuraerguss, anderenorts nicht klassifiziert  | J99.0  | Lungenkrankheit bei seropositiver chronischer Polyarthrititis {M05.1-}                                   |
| J91    | Pleuraerguss bei anderenorts klassifizierten Krankheiten   | J99.1  | Krankheiten der Atemwege bei sonstigen diffusen Bindegewebskrankheiten                                   |
| J92.0  | Pleuraplaques mit Nachweis von Asbest  | J99.21 | Stadium 1 der chronischen Lungen-Graft-versus-Host-Krankheit {T86.06}                                    |
| J92.9  | Pleuraplaques ohne Nachweis von Asbest   | J99.22 | Stadium 2 der chronischen Lungen-Graft-versus-Host-Krankheit {T86.07}                                    |
| J93.0  | Spontaner Spannungspneumothorax  | J99.23 | Stadium 3 der chronischen Lungen-Graft-versus-Host-Krankheit {T86.07}                                    |
| J93.1  | Sonstiger Spontanpneumothorax  | J99.8  | Krankheiten der Atemwege bei sonstigen anderenorts klassifizierten Krankheiten                           |
| J93.8  | Sonstiger Pneumothorax   | M05.10 | Lungenmanifestation der seropositiven chronischen Polyarthrititis {J99.0}: Mehrere Lokalisationen        |
| J93.9  | Pneumothorax, nicht näher bezeichnet   | M05.11 | Lungenmanifestation der seropositiven chronischen Polyarthrititis {J99.0}: Schulterregion                |
| J94.0  | Chylöser (Pleura-) Erguss  | M05.12 | Lungenmanifestation der seropositiven chronischen Polyarthrititis {J99.0}: Oberarm                       |
| J94.1  | Fibrothorax  | M05.13 | Lungenmanifestation der seropositiven chronischen Polyarthrititis {J99.0}: Unterarm                      |
| J94.2  | Hämatothorax   | M05.14 | Lungenmanifestation der seropositiven chronischen Polyarthrititis {J99.0}: Hand                          |
| J94.8  | Sonstige näher bezeichnete Krankheitszustände der Pleura   | M05.15 | Lungenmanifestation der seropositiven chronischen Polyarthrititis {J99.0}: Beckenregion und Oberschenkel |
| J94.9  | Pleurakrankheit, nicht näher bezeichnet  | M05.16 | Lungenmanifestation der seropositiven chronischen Polyarthrititis {J99.0}: Unterschenkel                 |
| J95.0  | Funktionsstörung eines Tracheostomas   |        |  |
| J95.1  | Akute pulmonale Insuffizienz nach Thoraxoperation  |        |  |
| J95.2  | Akute pulmonale Insuffizienz nach nicht am Thorax vorgenommener Operation  |        |  |
| J95.3  | Chronische pulmonale Insuffizienz nach Operation   |        |  |
| J95.4  | Mendelson-Syndrom  |        |  |
| J95.5  | Subglottische Stenose nach medizinischen Maßnahmen   |        |  |
| J95.80 | Iatrogenes Pneumothorax  |        |  |
| J95.81 | Stenose der Trachea nach medizinischen Maßnahmen   |        |  |

|        |  |        |  |
|--------|--|--------|--|
| M05.17 | Lungenmanifestation der seropositiven chronischen Polyarthritits {J99.0}: Knöchel und Fuß                      | R68.3  | Trommelschlegelfinger  |
| M05.18 | Lungenmanifestation der seropositiven chronischen Polyarthritits {J99.0}: Sonstige                             | R76.1  | Abnorme Reaktion auf Tuberkulintest  |
| M05.19 | Lungenmanifestation der seropositiven chronischen Polyarthritits {J99.0}: Nicht näher bezeichnete Lokalisation | R91    | Abnorme Befunde bei der bildgebenden Diagnostik der Lunge  |
| M94.0  | Tietze-Syndrom   | R94.2  | Abnorme Ergebnisse von Lungenfunktionsprüfungen  |
| M96.81 | Instabiler Thorax nach thoraxchirurgischem Eingriff  | S11.02 | Offene Wunde: Trachea, Pars cervicalis   |
| P22.8  | Sonstige Atemnot [Respiratory distress] beim Neugeborenen  | S22.20 | Fraktur des Sternums: Nicht näher bezeichnet   |
| P22.9  | Atemnot [Respiratory distress] beim Neugeborenen, nicht näher bezeichnet                                       | S22.21 | Fraktur des Sternums: Manubrium sterni   |
| P24.0  | Mekoniumaspiration durch das Neugeborene   | S22.22 | Fraktur des Sternums: Corpus sterni  |
| P27.0  | Mikity-Wilson-Syndrom  | S22.23 | Fraktur des Sternums: Processus xiphoideus   |
| P27.1  | Bronchopulmonale Dysplasie mit Ursprung in der Perinatalperiode  | S22.31 | Fraktur der ersten Rippe   |
| P27.8  | Sonstige chronische Atemwegskrankheiten mit Ursprung in der Perinatalperiode                                   | S22.32 | Fraktur einer sonstigen Rippe  |
| P27.9  | Nicht näher bezeichnete chronische Atemwegskrankheit mit Ursprung in der Perinatalperiode                      | S22.40 | Rippenserienfraktur: Nicht näher bezeichnet  |
| P28.2  | Zyanoseanfalle beim Neugeborenen   | S22.41 | Rippenserienfraktur: Mit Beteiligung der ersten Rippe  |
| P28.3  | Primäre Schlafapnoe beim Neugeborenen  | S22.42 | Rippenserienfraktur: Mit Beteiligung von zwei Rippen   |
| P28.4  | Sonstige Apnoe beim Neugeborenen   | S22.43 | Rippenserienfraktur: Mit Beteiligung von drei Rippen   |
| P28.5  | Respiratorisches Versagen beim Neugeborenen  | S22.44 | Rippenserienfraktur: Mit Beteiligung von vier und mehr Rippen  |
| P28.8  | Sonstige näher bezeichnete Störungen der Atmung beim Neugeborenen  | S22.5  | Instabiler Thorax  |
| Q33.0  | Angeborene Zystenlunge   | S23.2  | Luxation sonstiger und nicht näher bezeichneter Teile des Thorax   |
| Q33.1  | Akzessorischer Lungenlappen  | S23.4  | Verstauchung und Zerrung der Rippen und des Sternums   |
| Q33.2  | Lungensequestration (angeboren)  | S27.0  | Traumatischer Pneumothorax   |
| Q33.3  | Agenesie der Lunge   | S27.1  | Traumatischer Hämatothorax   |
| Q33.4  | Angeborene Bronchiektasie  | S27.2  | Traumatischer Hämatothorax   |
| Q33.5  | Ektopisches Gewebe in der Lunge (angeboren)  | S27.31 | Prellung und Hämatom der Lunge   |
| Q33.6  | Hypoplasie und Dysplasie der Lunge   | S27.32 | Rissverletzung der Lunge   |
| Q33.8  | Sonstige angeborene Fehlbildungen der Lunge  | S27.38 | Sonstige und nicht näher bezeichnete Verletzungen der Lunge  |
| Q33.9  | Angeborene Fehlbildung der Lunge, nicht näher bezeichnet   | S27.4  | Verletzung eines Bronchus  |
| Q34.0  | Anomalie der Pleura  | S27.5  | Verletzung der Trachea, Pars thoracica   |
| Q34.1  | Angeborene Mediastinalzyste  | S27.6  | Verletzung der Pleura  |
| Q34.8  | Sonstige näher bezeichnete angeborene Fehlbildungen des Atmungssystems   | S27.81 | Verletzung: Zwerchfell   |
| Q34.9  | Angeborene Fehlbildung des Atmungssystems, nicht näher bezeichnet  | S27.82 | Verletzung: Ductus thoracicus  |
| Q67.6  | Pectus excavatum   | S27.84 | Verletzung: Thymus   |
| Q67.7  | Pectus carinatum   | S27.88 | Verletzung: Sonstige näher bezeichnete intrathorakale Organe und Strukturen                                    |
| Q76.6  | Sonstige angeborene Fehlbildungen der Rippen   | S43.6  | Verstauchung und Zerrung des Sternoklavikulargelenkes  |
| Q76.7  | Angeborene Fehlbildung des Sternums  | T17.4  | Fremdkörper in der Trachea   |
| Q79.0  | Angeborene Zwerchfellhernie  | T17.5  | Fremdkörper im Bronchus  |
| Q79.1  | Sonstige angeborene Fehlbildungen des Zwerchfells  | T17.8  | Fremdkörper an sonstigen und mehreren Lokalisationen der Atemwege  |
| R04.2  | Hämoptoe   | T17.9  | Fremdkörper in den Atemwegen, Teil nicht näher bezeichnet  |
| R04.8  | Blutung aus sonstigen Lokalisationen in den Atemwegen  | T27.0  | Verbrennung des Kehlkopfes und der Trachea   |
| R04.9  | Blutung aus den Atemwegen, nicht näher bezeichnet  | T27.1  | Verbrennung des Kehlkopfes und der Trachea mit Beteiligung der Lunge   |
| R05    | Husten   | T27.4  | Verätzung des Kehlkopfes und der Trachea   |
| R06.0  | Dyspnoe  | T27.5  | Verätzung des Kehlkopfes und der Trachea mit Beteiligung der Lunge   |
| R06.1  | Stridor  | T79.0  | Luftembolie (traumatisch)  |
| R06.2  | Ziehende Atmung  | T79.1  | Fettembolie (traumatisch)  |
| R06.3  | Periodische Atmung   | T79.7  | Traumatisches subkutanes Emphysem  |
| R06.4  | Hyperventilation   | T80.0  | Luftembolie nach Infusion, Transfusion oder Injektion zu therapeutischen Zwecken                               |
| R06.6  | Singultus  | T86.81 | Versagen und Abstoßung: Lungentransplantat   |
| R06.80 | Akutes lebensbedrohliches Ereignis im Säuglingsalter   | U04.9  | Schweres akutes respiratorisches Syndrom [SARS], nicht näher bezeichnet  |
| R06.88 | Sonstige und nicht näher bezeichnete Störungen der Atmung  | U07.1  | COVID-19, Virus nachgewiesen   |
| R07.1  | Brustschmerzen bei der Atmung  | U07.2  | COVID-19, Virus nicht nachgewiesen   |
| R09.0  | Asphyxie   | U69.01 | Anderenorts klassifizierte, im Krankenhaus erworbene Pneumonie, die mehr als 48 Stunden nach Aufnahme auftritt |
| R09.1  | Pleuritis  |        |  |
| R09.2  | Atemstillstand   |        |  |
| R09.3  | Abnormes Sputum  |        |  |
| R09.8  | Sonstige näher bezeichnete Symptome, die das Kreislaufsystem und das Atmungssystem betreffen                   |        |  |

|        |   |       |   |
|--------|---|-------|---|
| U69.02 | Anderenorts klassifizierte, im Krankenhaus erworbene Pneumonie, die entweder bei Aufnahme besteht oder innerhalb von 48 Stunden nach Aufnahme auftritt, bei bekannter, bis zu 28 Tage zurückliegender Hospitalisierung    | U69.6 | Sekundäre Schlüsselnummer zur Spezifizierung eines Hustens als chronisch idiopathisch und chronisch refraktär |
| U69.03 | Anderenorts klassifizierte, im Krankenhaus erworbene Pneumonie, die entweder bei Aufnahme besteht oder innerhalb von 48 Stunden nach Aufnahme auftritt, bei bekannter, 29 bis zu 90 Tage zurückliegender Hospitalisierung | U99.0 | Spezielle Verfahren zur Untersuchung auf SARS-CoV-2   |
| U69.20 | Influenza A/H1N1 Pandemie 2009 [Schweinegrippe]   | Z03.0 | Beobachtung bei Verdacht auf Tuberkulose  |
| U69.21 | Influenza A/H5N1 Epidemie [Vogelgrippe]   | Z22.7 | Latente Tuberkulose   |
|        |   | Z43.0 | Versorgung eines Tracheostomas  |
|        |   | Z90.2 | Verlust der Lunge [Teile der Lunge]   |
|        |   | Z94.2 | Zustand nach Lungentransplantation  |
|        |   | Z94.3 | Zustand nach Herz-Lungen-Transplantation  |

### Diagnose MDC04-1

|       |   |       |   |
|-------|---|-------|---|
| A15.0 | Lungentuberkulose, durch mikroskopische Untersuchung des Sputums gesichert, mit oder ohne Nachweis durch Kultur oder molekularbiologische Verfahren | A15.7 | Primäre Tuberkulose der Atmungsorgane, bakteriologisch, molekularbiologisch oder histologisch gesichert                 |
| A15.1 | Lungentuberkulose, nur durch Kultur gesichert   | A15.8 | Sonstige Tuberkulose der Atmungsorgane, bakteriologisch, molekularbiologisch oder histologisch gesichert                |
| A15.2 | Lungentuberkulose, histologisch gesichert   |       |   |
| A15.3 | Lungentuberkulose, durch sonstige und nicht näher bezeichnete Untersuchungsverfahren gesichert  | A15.9 | Nicht näher bezeichnete Tuberkulose der Atmungsorgane, bakteriologisch, molekularbiologisch oder histologisch gesichert |
| A15.4 | Tuberkulose der intrathorakalen Lymphknoten, bakteriologisch, molekularbiologisch oder histologisch gesichert                                       | A19.0 | Akute Miliartuberkulose einer einzelnen näher bezeichneten Lokalisation   |
| A15.5 | Tuberkulose des Larynx, der Trachea und der Bronchien, bakteriologisch, molekularbiologisch oder histologisch gesichert                             | A19.1 | Akute Miliartuberkulose mehrerer Lokalisationen   |
| A15.6 | Tuberkulöse Pleuritis, bakteriologisch, molekularbiologisch oder histologisch gesichert   | A19.2 | Akute Miliartuberkulose, nicht näher bezeichnet   |

### Diagnose MDC04-2

|        |  |        |  |
|--------|--|--------|--|
| C26.1  | Bösartige Neubildung: Milz   | C79.86 | Sekundäre bösartige Neubildung des Bindegewebes und anderer Weichteilgewebe der Extremitäten |
| C37    | Bösartige Neubildung des Thymus  | C79.88 | Sekundäre bösartige Neubildung sonstiger näher bezeichneter Lokalisationen                   |
| C46.3  | Kaposi-Sarkom der Lymphknoten  | C79.9  | Sekundäre bösartige Neubildung nicht näher bezeichneter Lokalisation                         |
| C76.4  | Bösartige Neubildung ungenau bezeichneter Lokalisationen: Obere Extremität   | C80.0  | Bösartige Neubildung, primäre Lokalisation unbekannt, so bezeichnet                          |
| C76.5  | Bösartige Neubildung ungenau bezeichneter Lokalisationen: Untere Extremität  | C80.9  | Bösartige Neubildung, nicht näher bezeichnet   |
| C76.7  | Bösartige Neubildung: Sonstige ungenau bezeichnete Lokalisationen  | C81.0  | Noduläres lymphozytenprädominantes Hodgkin-Lymphom   |
| C76.8  | Bösartige Neubildung: Sonstige und ungenau bezeichnete Lokalisationen, mehrere Teilbereiche überlappend                  | C81.1  | Nodulär-sklerosierendes (klassisches) Hodgkin-Lymphom  |
| C77.0  | Sekundäre und nicht näher bezeichnete bösartige Neubildung: Lymphknoten des Kopfes, des Gesichtes und des Halses         | C81.2  | Gemischtzelliges (klassisches) Hodgkin-Lymphom   |
| C77.1  | Sekundäre und nicht näher bezeichnete bösartige Neubildung: Intrathorakale Lymphknoten                                   | C81.3  | Lymphozytenarmes (klassisches) Hodgkin-Lymphom   |
| C77.2  | Sekundäre und nicht näher bezeichnete bösartige Neubildung: Intraabdominale Lymphknoten                                  | C81.4  | Lymphozytenreiches (klassisches) Hodgkin-Lymphom   |
| C77.3  | Sekundäre und nicht näher bezeichnete bösartige Neubildung: Axilläre Lymphknoten und Lymphknoten der oberen Extremität   | C81.7  | Sonstige Typen des (klassischen) Hodgkin-Lymphoms  |
| C77.4  | Sekundäre und nicht näher bezeichnete bösartige Neubildung: Inguinale Lymphknoten und Lymphknoten der unteren Extremität | C81.9  | Hodgkin-Lymphom, nicht näher bezeichnet  |
| C77.5  | Sekundäre und nicht näher bezeichnete bösartige Neubildung: Intrapelvine Lymphknoten                                     | C82.0  | Follikuläres Lymphom Grad I  |
| C77.8  | Sekundäre und nicht näher bezeichnete bösartige Neubildung: Lymphknoten mehrerer Regionen                                | C82.1  | Follikuläres Lymphom Grad II   |
| C77.9  | Sekundäre und nicht näher bezeichnete bösartige Neubildung: Lymphknoten, nicht näher bezeichnet                          | C82.2  | Follikuläres Lymphom Grad III, nicht näher bezeichnet  |
| C79.83 | Sekundäre bösartige Neubildung des Perikards   | C82.3  | Follikuläres Lymphom Grad IIIa   |
| C79.85 | Sekundäre bösartige Neubildung des Bindegewebes und anderer Weichteilgewebe des Halses                                   | C82.4  | Follikuläres Lymphom Grad IIIb   |
|        |  | C82.5  | Diffuses Follikelzentrumslymphom   |
|        |  | C82.6  | Kutanes Follikelzentrumslymphom  |
|        |  | C82.7  | Sonstige Typen des follikulären Lymphoms   |
|        |  | C82.9  | Follikuläres Lymphom, nicht näher bezeichnet   |
|        |  | C83.0  | Kleinzelliges B-Zell-Lymphom   |
|        |  | C83.1  | Mantelzell-Lymphom   |
|        |  | C83.3  | Diffuses großzelliges B-Zell-Lymphom   |
|        |  | C83.5  | Lymphoblastisches Lymphom  |
|        |  | C83.7  | Burkitt-Lymphom  |

|        |  |        |   |
|--------|--|--------|---|
| C83.8  | Sonstige nicht folliculäre Lymphome  | C91.11 | Chronische lymphatische Leukämie vom B-Zell-Typ [CLL]: In kompletter Remission                    |
| C83.9  | Nicht folliculäres Lymphom, nicht näher bezeichnet   | C91.30 | Prolymphozytäre Leukämie vom B-Zell-Typ: Ohne Angabe einer kompletten Remission                   |
| C84.0  | Mycosis fungoides  | C91.31 | Prolymphozytäre Leukämie vom B-Zell-Typ: In kompletter Remission                                  |
| C84.1  | Sézary-Syndrom   | C91.40 | Haarzellenleukämie: Ohne Angabe einer kompletten Remission  |
| C84.4  | Peripheres T-Zell-Lymphom, nicht spezifiziert  | C91.41 | Haarzellenleukämie: In kompletter Remission   |
| C84.5  | Sonstige reifzellige T/NK-Zell-Lymphome  | C91.50 | Adulte(s) T-Zell-Lymphom/Leukämie (HTLV-1-assoziert): Ohne Angabe einer kompletten Remission      |
| C84.6  | Anaplastisches großzelliges Lymphom, ALK-positiv   | C91.51 | Adulte(s) T-Zell-Lymphom/Leukämie (HTLV-1-assoziert): In kompletter Remission                     |
| C84.7  | Anaplastisches großzelliges Lymphom, ALK-negativ   | C91.60 | Prolymphozyten-Leukämie vom T-Zell-Typ: Ohne Angabe einer kompletten Remission                    |
| C84.8  | Kutanes T-Zell-Lymphom, nicht näher bezeichnet   | C91.61 | Prolymphozyten-Leukämie vom T-Zell-Typ: In kompletter Remission                                   |
| C84.9  | Reifzelliges T/NK-Zell-Lymphom, nicht näher bezeichnet   | C91.70 | Sonstige lymphatische Leukämie: Ohne Angabe einer kompletten Remission                            |
| C85.1  | B-Zell-Lymphom, nicht näher bezeichnet   | C91.71 | Sonstige lymphatische Leukämie: In kompletter Remission   |
| C85.2  | Mediastinales (thymisches) großzelliges B-Zell-Lymphom   | C91.80 | Reifzellige B-ALL vom Burkitt-Typ: Ohne Angabe einer kompletten Remission                         |
| C85.7  | Sonstige näher bezeichnete Typen des Non-Hodgkin-Lymphoms  | C91.81 | Reifzellige B-ALL vom Burkitt-Typ: In kompletter Remission  |
| C85.9  | Non-Hodgkin-Lymphom, nicht näher bezeichnet  | C91.90 | Lymphatische Leukämie, nicht näher bezeichnet: Ohne Angabe einer kompletten Remission             |
| C86.0  | Extranodales NK/T-Zell-Lymphom, nasaler Typ  | C91.91 | Lymphatische Leukämie, nicht näher bezeichnet: In kompletter Remission                            |
| C86.1  | Hepatosplenisches T-Zell-Lymphom   | C92.00 | Akute myeloblastische Leukämie [AML]: Ohne Angabe einer kompletten Remission                      |
| C86.2  | T-Zell-Lymphom vom Enteropathie-Typ  | C92.01 | Akute myeloblastische Leukämie [AML]: In kompletter Remission                                     |
| C86.3  | Subkutanes pannikulitisches T-Zell-Lymphom   | C92.10 | Chronische myeloische Leukämie [CML], BCR/ABL-positiv: Ohne Angabe einer kompletten Remission     |
| C86.4  | Blastisches NK-Zell-Lymphom  | C92.11 | Chronische myeloische Leukämie [CML], BCR/ABL-positiv: In kompletter Remission                    |
| C86.5  | Angioimmunoblastisches T-Zell-Lymphom  | C92.20 | Atypische chronische myeloische Leukämie, BCR/ABL-negativ: Ohne Angabe einer kompletten Remission |
| C86.6  | Primäre kutane CD30-positive T-Zell-Proliferationen  | C92.21 | Atypische chronische myeloische Leukämie, BCR/ABL-negativ: In kompletter Remission                |
| C88.00 | Makroglobulinämie Waldenström: Ohne Angabe einer kompletten Remission  | C92.30 | Myelosarkom: Ohne Angabe einer kompletten Remission   |
| C88.01 | Makroglobulinämie Waldenström: In kompletter Remission   | C92.31 | Myelosarkom: In kompletter Remission  |
| C88.20 | Sonstige Schwerkettenkrankheit: Ohne Angabe einer kompletten Remission   | C92.40 | Akute Promyelozyten-Leukämie [PCL]: Ohne Angabe einer kompletten Remission                        |
| C88.21 | Sonstige Schwerkettenkrankheit: In kompletter Remission  | C92.41 | Akute Promyelozyten-Leukämie [PCL]: In kompletter Remission                                       |
| C88.30 | Immunproliferative Dünndarmkrankheit: Ohne Angabe einer kompletten Remission   | C92.50 | Akute myelomonozytäre Leukämie: Ohne Angabe einer kompletten Remission                            |
| C88.31 | Immunproliferative Dünndarmkrankheit: In kompletter Remission  | C92.51 | Akute myelomonozytäre Leukämie: In kompletter Remission   |
| C88.40 | Extranodales Marginalzonen-B-Zell-Lymphom des Mukosa-assoziierten lymphatischen Gewebes [MALT-Lymphom]: Ohne Angabe einer kompletten Remission | C92.60 | Akute myeloische Leukämie mit 11q23-Abnormität: Ohne Angabe einer kompletten Remission            |
| C88.41 | Extranodales Marginalzonen-B-Zell-Lymphom des Mukosa-assoziierten lymphatischen Gewebes [MALT-Lymphom]: In kompletter Remission                | C92.61 | Akute myeloische Leukämie mit 11q23-Abnormität: In kompletter Remission                           |
| C88.70 | Sonstige bösartige immunproliferative Krankheiten: Ohne Angabe einer kompletten Remission  | C92.70 | Sonstige myeloische Leukämie: Ohne Angabe einer kompletten Remission                              |
| C88.71 | Sonstige bösartige immunproliferative Krankheiten: In kompletter Remission   | C92.71 | Sonstige myeloische Leukämie: In kompletter Remission   |
| C88.90 | Bösartige immunproliferative Krankheit, nicht näher bezeichnet: Ohne Angabe einer kompletten Remission   | C92.80 | Akute myeloische Leukämie mit multilineärer Dysplasie: Ohne Angabe einer kompletten Remission     |
| C88.91 | Bösartige immunproliferative Krankheit, nicht näher bezeichnet: In kompletter Remission  | C92.81 | Akute myeloische Leukämie mit multilineärer Dysplasie: In kompletter Remission                    |
| C90.00 | Multiples Myelom: Ohne Angabe einer kompletten Remission   | C92.90 | Myeloische Leukämie, nicht näher bezeichnet: Ohne Angabe einer kompletten Remission               |
| C90.01 | Multiples Myelom: In kompletter Remission  | C92.91 | Myeloische Leukämie, nicht näher bezeichnet: In kompletter Remission                              |
| C90.10 | Plasmazellenleukämie: Ohne Angabe einer kompletten Remission   |        |   |
| C90.11 | Plasmazellenleukämie: In kompletter Remission  |        |   |
| C90.20 | Extramedulläres Plasmozytom: Ohne Angabe einer kompletten Remission  |        |   |
| C90.21 | Extramedulläres Plasmozytom: In kompletter Remission   |        |   |
| C90.30 | Solitäres Plasmozytom: Ohne Angabe einer kompletten Remission  |        |   |
| C90.31 | Solitäres Plasmozytom: In kompletter Remission   |        |   |
| C91.00 | Akute lymphatische Leukämie [ALL]: Ohne Angabe einer kompletten Remission  |        |   |
| C91.01 | Akute lymphatische Leukämie [ALL]: In kompletter Remission   |        |   |
| C91.10 | Chronische lymphatische Leukämie vom B-Zell-Typ [CLL]: Ohne Angabe einer kompletten Remission  |        |   |

|        |  |        |  |
|--------|--|--------|--|
| C93.00 | Akute Monoblasten-/Monozytenleukämie: Ohne Angabe einer kompletten Remission                                       | C96.8  | Histiozytisches Sarkom   |
| C93.01 | Akute Monoblasten-/Monozytenleukämie: In kompletter Remission  | C96.9  | Bösartige Neubildung des lymphatischen, blutbildenden und verwandten Gewebes, nicht näher bezeichnet                                   |
| C93.10 | Chronische myelomonozytäre Leukämie: Ohne Angabe einer kompletten Remission  | C97    | Bösartige Neubildungen als Primärtumoren an mehreren Lokalisationen  |
| C93.11 | Chronische myelomonozytäre Leukämie: In kompletter Remission   | D09.3  | Carcinoma in situ: Schilddrüse und sonstige endokrine Drüsen   |
| C93.30 | Juvenile myelomonozytäre Leukämie: Ohne Angabe einer kompletten Remission  | D09.7  | Carcinoma in situ sonstiger näher bezeichneter Lokalisationen  |
| C93.31 | Juvenile myelomonozytäre Leukämie: In kompletter Remission   | D09.9  | Carcinoma in situ, nicht näher bezeichnet  |
| C93.70 | Sonstige Monozytenleukämie: Ohne Angabe einer kompletten Remission   | D19.7  | Gutartige Neubildung: Mesotheliales Gewebe an sonstigen Lokalisationen   |
| C93.71 | Sonstige Monozytenleukämie: In kompletter Remission  | D19.9  | Gutartige Neubildung: Mesotheliales Gewebe, nicht näher bezeichnet   |
| C93.90 | Monozytenleukämie, nicht näher bezeichnet: Ohne Angabe einer kompletten Remission                                  | D36.7  | Gutartige Neubildung: Sonstige näher bezeichnete Lokalisationen  |
| C93.91 | Monozytenleukämie, nicht näher bezeichnet: In kompletter Remission   | D36.9  | Gutartige Neubildung an nicht näher bezeichneter Lokalisation  |
| C94.00 | Akute Erythroleukämie: Ohne Angabe einer kompletten Remission  | D45    | Polycythaemia vera   |
| C94.01 | Akute Erythroleukämie: In kompletter Remission   | D46.0  | Refraktäre Anämie ohne Ringsideroblasten, so bezeichnet  |
| C94.20 | Akute Megakaryoblastenleukämie: Ohne Angabe einer kompletten Remission   | D46.1  | Refraktäre Anämie mit Ringsideroblasten  |
| C94.21 | Akute Megakaryoblastenleukämie: In kompletter Remission  | D46.2  | Refraktäre Anämie mit Blastenüberschuss [RAEB]   |
| C94.30 | Mastzellenleukämie: Ohne Angabe einer kompletten Remission   | D46.4  | Refraktäre Anämie, nicht näher bezeichnet  |
| C94.31 | Mastzellenleukämie: In kompletter Remission  | D46.5  | Refraktäre Anämie mit Mehrlinien-Dysplasie   |
| C94.40 | Akute Panmyelose mit Myelofibrose: Ohne Angabe einer kompletten Remission  | D46.6  | Myelodysplastisches Syndrom mit isolierter del(5q)-Chromosomenanomalie   |
| C94.41 | Akute Panmyelose mit Myelofibrose: In kompletter Remission   | D46.7  | Sonstige myelodysplastische Syndrome   |
| C94.60 | Myelodysplastische und myeloproliferative Krankheit, nicht klassifizierbar: Ohne Angabe einer kompletten Remission | D46.9  | Myelodysplastisches Syndrom, nicht näher bezeichnet  |
| C94.61 | Myelodysplastische und myeloproliferative Krankheit, nicht klassifizierbar: In kompletter Remission                | D47.0  | Histiozyten- und Mastzelltumor unsicheren oder unbekanntem Verhaltens  |
| C94.70 | Sonstige näher bezeichnete Leukämien: Ohne Angabe einer kompletten Remission                                       | D47.1  | Chronische myeloproliferative Krankheit  |
| C94.71 | Sonstige näher bezeichnete Leukämien: In kompletter Remission  | D47.3  | Essentielle (hämorrhagische) Thrombozythämie   |
| C94.8  | Blastenkrise bei chronischer myeloischer Leukämie [CML]  | D47.4  | Osteomyelofibrose  |
| C95.00 | Akute Leukämie nicht näher bezeichneten Zelltyps: Ohne Angabe einer kompletten Remission                           | D47.5  | Chronische Eosinophilen-Leukämie [Hypereosinophiles Syndrom]   |
| C95.01 | Akute Leukämie nicht näher bezeichneten Zelltyps: In kompletter Remission  | D47.7  | Sonstige näher bezeichnete Neubildungen unsicheren oder unbekanntem Verhaltens des lymphatischen, blutbildenden und verwandten Gewebes |
| C95.10 | Chronische Leukämie nicht näher bezeichneten Zelltyps: Ohne Angabe einer kompletten Remission                      | D47.9  | Neubildung unsicheren oder unbekanntem Verhaltens des lymphatischen, blutbildenden und verwandten Gewebes, nicht näher bezeichnet      |
| C95.11 | Chronische Leukämie nicht näher bezeichneten Zelltyps: In kompletter Remission                                     | D48.7  | Neubildung unsicheren oder unbekanntem Verhaltens: Sonstige näher bezeichnete Lokalisationen   |
| C95.70 | Sonstige Leukämie nicht näher bezeichneten Zelltyps: Ohne Angabe einer kompletten Remission                        | D48.9  | Neubildung unsicheren oder unbekanntem Verhaltens, nicht näher bezeichnet  |
| C95.71 | Sonstige Leukämie nicht näher bezeichneten Zelltyps: In kompletter Remission                                       | D76.1  | Hämophagozytäre Lymphohistiozytose   |
| C95.90 | Leukämie, nicht näher bezeichnet: Ohne Angabe einer kompletten Remission   | D76.2  | Hämophagozytäres Syndrom bei Infektionen   |
| C95.91 | Leukämie, nicht näher bezeichnet: In kompletter Remission  | D76.4  | Zytokinfreisetzung-Syndrom [cytokine release syndrome]   |
| C96.0  | Multifokale und multisystemische (disseminierte) Langerhans-Zell-Histiozytose [Abt-Letterer-Siwe-Krankheit]        | D89.1  | Kryoglobulinämie   |
| C96.2  | Bösartiger Mastzelltumor   | Q85.8  | Sonstige Phakomatosen, anderenorts nicht klassifiziert   |
| C96.4  | Sarkom der dendritischen Zellen (akzessorische Zellen)   | Q85.9  | Phakomatose, nicht näher bezeichnet  |
| C96.7  | Sonstige näher bezeichnete bösartige Neubildungen des lymphatischen, blutbildenden und verwandten Gewebes          | R77.0  | Veränderungen der Albumine   |
|        |  | R77.1  | Veränderungen der Globuline  |
|        |  | R77.2  | Veränderungen des Alpha-Fetoproteins   |
|        |  | R77.80 | Veränderung des prostataspezifischen Antigens [PSA]  |
|        |  | R77.88 | Sonstige näher bezeichnete Veränderungen der Plasmaproteine  |
|        |  | R77.9  | Veränderung eines Plasmaproteins, nicht näher bezeichnet   |
|        |  | U69.50 | Lymphknoten des Kopfes, des Gesichtes und des Halses   |
|        |  | U69.51 | Intrathorakale Lymphknoten   |
|        |  | U69.52 | Intraabdominale Lymphknoten  |



|        |   |        |   |
|--------|---|--------|---|
| U69.53 | Axilläre Lymphknoten und Lymphknoten der oberen Extremität                            | Z85.4  | Bösartige Neubildung der Genitalorgane in der Eigenanamnese   |
| U69.54 | Inguinale Lymphknoten und Lymphknoten der unteren Extremität                          | Z85.5  | Bösartige Neubildung der Harnorgane in der Eigenanamnese  |
| U69.55 | Intrapelvine Lymphknoten  | Z85.6  | Leukämie in der Eigenanamnese   |
| Z03.1  | Beobachtung bei Verdacht auf bösartige Neubildung                                     | Z85.7  | Andere bösartige Neubildungen des lymphatischen, blutbildenden oder verwandten Gewebes in der Eigenanamnese |
| Z22.6  | Keimträger von humaner T-Zell-lymphotroper Viruskrankheit, Typ I [HTLV-1]             |        |   |
| Z51.0  | Strahlentherapie-Sitzung  | Z85.8  | Bösartige Neubildungen sonstiger Organe oder Systeme in der Eigenanamnese                                   |
| Z51.1  | Chemotherapie-Sitzung wegen bösartiger Neubildung                                     | Z85.9  | Bösartige Neubildung in der Eigenanamnese, nicht näher bezeichnet   |
| Z51.2  | Anderer Chemotherapie   |        |   |
| Z51.82 | Kombinierte Strahlen- und Chemotherapiesitzung wegen bösartiger Neubildung            | Z94.80 | Zustand nach hämatopoetischer Stammzelltransplantation ohne gegenwärtige Immunsuppression                   |
| Z85.0  | Bösartige Neubildung der Verdauungsorgane in der Eigenanamnese                        | Z94.81 | Zustand nach hämatopoetischer Stammzelltransplantation mit gegenwärtiger Immunsuppression                   |
| Z85.1  | Bösartige Neubildung der Trachea, der Bronchien oder der Lunge in der Eigenanamnese   | Z94.88 | Zustand nach sonstiger Organ- oder Gewebetransplantation  |
| Z85.2  | Bösartige Neubildung anderer Atmungs- und intrathorakaler Organe in der Eigenanamnese |        |   |
| Z85.3  | Bösartige Neubildung der Brustdrüse [Mamma] in der Eigenanamnese                      |        |   |

### Diagnose MDC04-3

|       |  |       |   |
|-------|--|-------|---|
| C33   | Bösartige Neubildung der Trachea   | C76.1 | Bösartige Neubildung ungenau bezeichneter Lokalisationen: Thorax                        |
| C34.0 | Bösartige Neubildung: Hauptbronchus  |       |   |
| C34.1 | Bösartige Neubildung: Oberlappen (-Bronchus)   | C78.0 | Sekundäre bösartige Neubildung der Lunge  |
| C34.2 | Bösartige Neubildung: Mittellappen (-Bronchus)   | C78.1 | Sekundäre bösartige Neubildung des Mediastinums   |
| C34.3 | Bösartige Neubildung: Unterlappen (-Bronchus)  | C78.2 | Sekundäre bösartige Neubildung der Pleura   |
| C34.8 | Bösartige Neubildung: Bronchus und Lunge, mehrere Teilbereiche überlappend                               | C78.3 | Sekundäre bösartige Neubildung sonstiger und nicht näher bezeichneter Atmungsorgane     |
| C34.9 | Bösartige Neubildung: Bronchus oder Lunge, nicht näher bezeichnet  | D02.1 | Carcinoma in situ: Trachea  |
| C38.1 | Bösartige Neubildung: Vorderes Mediastinum   | D02.2 | Carcinoma in situ: Bronchus und Lunge   |
| C38.2 | Bösartige Neubildung: Hinteres Mediastinum   | D02.3 | Carcinoma in situ: Sonstige Teile des Atmungssystems                                    |
| C38.3 | Bösartige Neubildung: Mediastinum, Teil nicht näher bezeichnet   | D02.4 | Carcinoma in situ: Atmungssystem, nicht näher bezeichnet                                |
| C38.4 | Bösartige Neubildung: Pleura   | D38.1 | Neubildung unsicheren oder unbekanntem Verhaltens: Trachea, Bronchus und Lunge          |
| C38.8 | Bösartige Neubildung: Herz, Mediastinum und Pleura, mehrere Teilbereiche überlappend                     | D38.2 | Neubildung unsicheren oder unbekanntem Verhaltens: Pleura                               |
| C39.8 | Bösartige Neubildung: Atmungsorgane und sonstige intrathorakale Organe, mehrere Teilbereiche überlappend | D38.3 | Neubildung unsicheren oder unbekanntem Verhaltens: Mediastinum                          |
| C39.9 | Bösartige Neubildung: Ungenau bezeichnete Lokalisationen des Atmungssystems                              | D38.4 | Neubildung unsicheren oder unbekanntem Verhaltens: Thymus                               |
| C45.0 | Mesotheliom der Pleura   | D38.5 | Neubildung unsicheren oder unbekanntem Verhaltens: Sonstige Atmungsorgane               |
| C47.3 | Bösartige Neubildung: Periphere Nerven des Thorax  | D38.6 | Neubildung unsicheren oder unbekanntem Verhaltens: Atmungsorgan, nicht näher bezeichnet |
| C49.3 | Bösartige Neubildung: Bindegewebe und andere Weichteilgewebe des Thorax                                  |       |   |

### Prozedur MDC04-4

|          |   |          |  |
|----------|---|----------|--|
| 93.9G.21 | Maskenüberdrucktherapie, CPAP, Kontrolle und Optimierung einer bestehenden Einstellung, innerhalb von 3 Tagen | 93.9G.41 | Maskenüberdrucktherapie, BiPAP, Kontrolle und Optimierung einer bestehenden Einstellung, innerhalb von 3 Tagen |
| 93.9G.22 | Maskenüberdrucktherapie, CPAP, Kontrolle und Optimierung einer bestehenden Einstellung, über mehr als 3 Tage  | 93.9G.42 | Maskenüberdrucktherapie, BiPAP, Kontrolle und Optimierung einer bestehenden Einstellung, über mehr als 3 Tage  |

**Prozedur MDC04-5**

89.17.10 Polysomnographie

89.17.11 Kardiorespiratorische Polygraphie

**Prozedur MDC04-6**

|          |   |          |   |
|----------|---|----------|---|
| 33.22    | Flexible Tracheobronchoskopie   | 33.26.99 | Geschlossene [perkutane] [Nadel-] Lungenbiopsie, sonstige   |
| 33.23.11 | Tracheobronchoskopie mit starrem Bronchoskop                                      | 33.27    | Geschlossene endoskopische Lungenbiopsie  |
| 33.23.13 | Fluoreszenztracheobronchoskopie   | 33.94.00 | Implantation eines Markers oder Tracers an Lunge und Bronchus, n.n.bez.   |
| 33.23.14 | Tracheobronchoskopie mit Ballonkatheter zur Messung kollateraler Ventilation      | 33.94.09 | Implantation eines Markers oder Tracers an Lunge und Bronchus, sonstige   |
| 33.23.99 | Sonstige Tracheobronchoskopie, sonstige   | 33.94.11 | Implantation eines Markers oder Tracers zur Lokalisation bzw. Steuerung der therapeutischen Intervention an Lunge und Bronchus, perkutan        |
| 33.24.10 | Tracheobronchoskopie (flexible) (starr) mit Bürste zur Sekret oder Probenentnahme | 33.94.12 | Implantation eines Markers oder Tracers zur Lokalisation bzw. Steuerung der therapeutischen Intervention an Lunge und Bronchus, bronchoskopisch |
| 33.24.11 | Tracheobronchoskopie (flexible) (starr) mit bronchoalveolärer Lavage              | 34.23.10 | Geschlossene (Nadel-) Biopsie an der Brustwand  |
| 33.24.12 | Tracheobronchoskopie (flexible) (starr) mit Bürstenzytologie der Lunge            | 34.23.99 | Biopsie an der Brustwand, sonstige  |
| 33.24.13 | Tracheobronchoskopie (flexible) (starr) mit (Exzisions-) Biopsie                  | 34.24    | Sonstige Pleurabiopsie  |
| 33.24.14 | Tracheobronchoskopie (flexible) (starr) mit transbronchiale Nadelaspiration       | 34.25    | Geschlossene [perkutane] [Nadel-] Biopsie am Mediastinum  |
| 33.24.16 | Tracheobronchoskopie mit Kryobiopsie  | 34.27.10 | Geschlossene (Nadel-) Biopsie am Zwerchfell   |
| 33.24.99 | Geschlossene [endoskopische] Bronchusbiopsie, sonstige                            | 34.27.99 | Biopsie am Zwerchfell, sonstige   |
| 33.26.11 | Transthorakale Lungenbiopsie [TTL], mit Feinnadelaspiration                       | 88.73.20 | Transbronchiale Endosonographie   |
| 33.26.12 | Transthorakale Lungenbiopsie [TTL], mit Stanzbiopsie ohne Clipmarkierung          |          |   |
| 33.26.13 | Transthorakale Lungenbiopsie [TTL], mit Stanzbiopsie mit Clipmarkierung           |          |   |

**DRG E01****Revisionseingriffe, beidseitige Lobektomie, Strahlentherapie mit operativem Eingriff oder ASD Verschluss oder mehrzeitig bestimmte OR-Prozedur**

Mindestens eine Prozedur in Tabelle E01-1 oder Beidseitige Prozedur in Tabelle E01-2 oder Prozedur in Tabelle E01-3 und mindestens eine Prozedur in Tabelle E01-4 oder Prozedur in Tabelle E01-5 oder Mehrzeitige\_bestimmte OR- Prozeduren

**DRG E01A****Revisionseingriffe, beidseitige Lobektomie mit äusserst schweren CC, oder Strahlentherapie mit operativem Eingriff**

PCCL > 3 oder (Prozedur in Tabelle E01-3 und mindestens eine Prozedur in Tabelle E01-6)

**DRG E01B****Revisionseingriffe oder beidseitige Lobektomie oder ASD Verschluss oder mehrzeitig bestimmte OR-Prozedur****Prozedur E01-1**

- |   |  |
|---|--|
| 32.41.16 ↔ Lobektomie an der Lunge, thorakoskopisch, mit bronchoplastischer Erweiterung   | 32.44.22 ↔ Bilobektomie an der Lunge, offen chirurgisch, mit bronchoplastischer Erweiterung                            |
| 32.41.18 ↔ Lobektomie an der Lunge, thorakoskopisch, mit bronchoplastischer sowie mit angioplastischer Erweiterung              | 32.44.24 ↔ Bilobektomie an der Lunge, offen chirurgisch, mit bronchoplastischer sowie mit angioplastischer Erweiterung |
| 32.42.16 ↔ Lobektomie an der Lunge, offen chirurgisch, mit bronchoplastischer Erweiterung                                       | 32.50.12 ↔ Pneumonektomie, thorakoskopisch, mit bronchoplastischer Erweiterung   |
| 32.42.18 ↔ Lobektomie an der Lunge, offen chirurgisch, mit bronchoplastischer sowie mit angioplastischer Erweiterung            | 32.50.14 ↔ Pneumonektomie, thorakoskopisch, mit bronchoplastischer sowie mit angioplastischer Erweiterung              |
| 32.43.12 ↔ Lobektomie an der Lunge, erweitert, thorakoskopisch, mit bronchoplastischer Erweiterung                              | 32.51.16 ↔ Pneumonektomie, offen chirurgisch, mit bronchoplastischer Erweiterung                                       |
| 32.43.14 ↔ Lobektomie an der Lunge, erweitert, thorakoskopisch, mit bronchoplastischer sowie mit angioplastischer Erweiterung   | 32.51.18 ↔ Pneumonektomie, offen chirurgisch, mit bronchoplastischer sowie mit angioplastischer Erweiterung            |
| 32.43.22 ↔ Lobektomie an der Lunge, erweitert, offen chirurgisch, mit bronchoplastischer Erweiterung                            | 32.52.12 ↔ Pneumonektomie, erweitert, offen chirurgisch, mit bronchoplastischer Erweiterung                            |
| 32.43.24 ↔ Lobektomie an der Lunge, erweitert, offen chirurgisch, mit bronchoplastischer sowie mit angioplastischer Erweiterung | 32.52.14 ↔ Pneumonektomie, erweitert, offen chirurgisch, mit bronchoplastischer sowie mit angioplastischer Erweiterung |
| 32.44.12 ↔ Bilobektomie an der Lunge, thorakoskopisch, mit bronchoplastischer Erweiterung                                       | 32.6 ↔ Radikale Dissektion von Thoraxstrukturen  |
| 32.44.14 ↔ Bilobektomie an der Lunge, thorakoskopisch, mit bronchoplastischer sowie mit angioplastischer Erweiterung            | 34.03 ↔ Wiedereröffnung einer Thorakotomie   |

**Prozedur E01-2**

- |   |  |
|---|--|
| 32.31.11 ↔ Anatomische Segmentresektion der Lunge, thorakoskopisch, ohne bronchoplastische sowie ohne angioplastische Erweiterung   | 32.39 ↔ Sonstige und nicht näher bezeichnete anatomische Segmentresektion der Lunge                                  |
| 32.31.12 ↔ Anatomische Segmentresektion der Lunge, thorakoskopisch, mit bronchoplastischer Erweiterung                              | 32.40 ↔ Lobektomie an der Lunge, n.n.bez.  |
| 32.31.13 ↔ Anatomische Segmentresektion der Lunge, thorakoskopisch, mit angioplastischer Erweiterung                                | 32.41.15 ↔ Lobektomie an der Lunge, thorakoskopisch, ohne bronchoplastische sowie ohne angioplastische Erweiterung   |
| 32.31.14 ↔ Anatomische Segmentresektion der Lunge, thorakoskopisch, mit bronchoplastischer sowie mit angioplastischer Erweiterung   | 32.41.16 ↔ Lobektomie an der Lunge, thorakoskopisch, mit bronchoplastischer Erweiterung                              |
| 32.32.11 ↔ Anatomische Segmentresektion der Lunge, offen chirurgisch, ohne bronchoplastische sowie ohne angioplastische Erweiterung | 32.41.17 ↔ Lobektomie an der Lunge, thorakoskopisch, mit angioplastischer Erweiterung                                |
| 32.32.12 ↔ Anatomische Segmentresektion der Lunge, offen chirurgisch, mit bronchoplastischer Erweiterung                            | 32.41.18 ↔ Lobektomie an der Lunge, thorakoskopisch, mit bronchoplastischer sowie mit angioplastischer Erweiterung   |
| 32.32.13 ↔ Anatomische Segmentresektion der Lunge, offen chirurgisch, mit angioplastischer Erweiterung                              | 32.42.15 ↔ Lobektomie an der Lunge, offen chirurgisch, ohne bronchoplastische sowie ohne angioplastische Erweiterung |
| 32.32.14 ↔ Anatomische Segmentresektion der Lunge, offen chirurgisch, mit bronchoplastischer sowie mit angioplastischer Erweiterung | 32.42.16 ↔ Lobektomie an der Lunge, offen chirurgisch, mit bronchoplastischer Erweiterung                            |
|   | 32.42.17 ↔ Lobektomie an der Lunge, offen chirurgisch, mit angioplastischer Erweiterung                              |

- 32.42.18 ↔ Lobektomie an der Lunge, offen chirurgisch, mit bronchoplastischer sowie mit angioplastischer Erweiterung
- 32.43.11 ↔ Lobektomie an der Lunge, erweitert, thorakoskopisch, ohne bronchoplastische sowie ohne angioplastische Erweiterung
- 32.43.12 ↔ Lobektomie an der Lunge, erweitert, thorakoskopisch, mit bronchoplastischer Erweiterung
- 32.43.13 ↔ Lobektomie an der Lunge, erweitert, thorakoskopisch, mit angioplastischer Erweiterung
- 32.43.14 ↔ Lobektomie an der Lunge, erweitert, thorakoskopisch, mit bronchoplastischer sowie mit angioplastischer Erweiterung
- 32.43.21 ↔ Lobektomie an der Lunge, erweitert, offen chirurgisch, ohne bronchoplastische sowie ohne angioplastische Erweiterung
- 32.43.22 ↔ Lobektomie an der Lunge, erweitert, offen chirurgisch, mit bronchoplastischer Erweiterung
- 32.43.23 ↔ Lobektomie an der Lunge, erweitert, offen chirurgisch, mit angioplastischer Erweiterung
- 32.43.24 ↔ Lobektomie an der Lunge, erweitert, offen chirurgisch, mit bronchoplastischer sowie mit angioplastischer Erweiterung
- 32.44.11 ↔ Bilobektomie an der Lunge, thorakoskopisch, ohne bronchoplastische sowie ohne angioplastische Erweiterung
- 32.44.12 ↔ Bilobektomie an der Lunge, thorakoskopisch, mit bronchoplastischer Erweiterung
- 32.44.13 ↔ Bilobektomie an der Lunge, thorakoskopisch, mit angioplastischer Erweiterung
- 32.44.14 ↔ Bilobektomie an der Lunge, thorakoskopisch, mit bronchoplastischer sowie mit angioplastischer Erweiterung
- 32.44.21 ↔ Bilobektomie an der Lunge, offen chirurgisch, ohne bronchoplastische sowie ohne angioplastische Erweiterung
- 32.44.22 ↔ Bilobektomie an der Lunge, offen chirurgisch, mit bronchoplastischer Erweiterung
- 32.44.23 ↔ Bilobektomie an der Lunge, offen chirurgisch, mit angioplastischer Erweiterung
- 32.44.24 ↔ Bilobektomie an der Lunge, offen chirurgisch, mit bronchoplastischer sowie mit angioplastischer Erweiterung
- 32.49 ↔ Lobektomie an der Lunge, sonstige

### Prozedur E01-3

- 92.20 ↔ Infusion von flüssigem Radioisotop
- 92.21.00 ↔ Oberflächenstrahlentherapie, n.n.bez.
- 92.21.01 ↔ Oberflächenstrahlentherapie, bis zu 2 Bestrahlungsfelder
- 92.21.02 ↔ Oberflächenstrahlentherapie, mehr als 2 Bestrahlungsfelder
- 92.22.00 ↔ Orthovoltstrahlentherapie, n.n.bez.
- 92.22.01 ↔ Orthovoltstrahlentherapie, bis zu 2 Bestrahlungsfelder
- 92.22.02 ↔ Orthovoltstrahlentherapie, mehr als 2 Bestrahlungsfelder
- 92.22.11 ↔ Intraoperative Röntgenstrahlentherapie, bis 300 kV
- 92.22.12 ↔ Intraoperative Röntgenstrahlentherapie, 300 kV - < 1 MV
- 92.22.19 ↔ Intraoperative Röntgenstrahlentherapie, sonstige
- 92.23.00 ↔ Hochvoltstrahlentherapie, n.n.bez.
- 92.23.01 ↔ Telekobaltgerät bis zu 2 Bestrahlungsfelder
- 92.23.02 ↔ Telekobaltgerät 3 bis 4 Bestrahlungsfelder
- 92.23.03 ↔ Telekobaltgerät mehr als 4 Bestrahlungsfelder oder 3D-geplante Bestrahlung
- 92.23.08 ↔ Hochvoltstrahlentherapie, andere Isotope
- 92.23.09 ↔ Telekobaltgerät, sonstige
- 92.24.00 ↔ Teleradiotherapie mit Photonen, Linearbeschleuniger, n.n.bez.
- 92.24.01 ↔ Teleradiotherapie mit Photonen, Linearbeschleuniger, Grossfeldbestrahlung
- 92.24.02 ↔ Teleradiotherapie mit Photonen, Linearbeschleuniger, Halbkörperbestrahlung
- 92.24.03 ↔ Teleradiotherapie mit Photonen, Linearbeschleuniger, Ganzkörperbestrahlung
- 92.24.04 ↔ Teleradiotherapie mit Photonen, Linearbeschleuniger, Intraoperative Strahlentherapie
- 92.24.09 ↔ Teleradiotherapie mit Photonen, Linearbeschleuniger, sonstige
- 92.24.11 ↔ Teleradiotherapie mit Photonen, Linearbeschleuniger, mit bildgestützter Einstellung [IGRT], bis zu 2 Bestrahlungsfelder
- 92.24.12 ↔ Teleradiotherapie mit Photonen, Linearbeschleuniger, mit bildgestützter Einstellung [IGRT], mehr als 2 Bestrahlungsfelder
- 92.24.13 ↔ Teleradiotherapie mit Photonen, Linearbeschleuniger, mit bildgestützter Einstellung [IGRT], 3D-geplante Bestrahlung
- 92.24.14 ↔ Teleradiotherapie mit Photonen, Linearbeschleuniger, mit bildgestützter Einstellung [IGRT], intensitätsmodulierte Radiotherapie
- 92.24.21 ↔ Teleradiotherapie mit Photonen, Linearbeschleuniger, ohne bildgestützte Einstellung, bis zu 2 Bestrahlungsfelder:
- 92.24.22 ↔ Teleradiotherapie mit Photonen, Linearbeschleuniger, ohne bildgestützte Einstellung, mehr als 2 Bestrahlungsfelder
- 92.24.23 ↔ Teleradiotherapie mit Photonen, Linearbeschleuniger, ohne bildgestützte Einstellung, 3D-geplante Bestrahlung
- 92.24.24 ↔ Teleradiotherapie mit Photonen, Linearbeschleuniger, ohne bildgestützte Einstellung, intensitätsmodulierte Radiotherapie
- 92.24.30 ↔ Teleradiotherapie mit Photonen, hochkomplexe Radiotherapie mit spezialisierter Ausstattung
- 92.25.00 ↔ Teleradiotherapie mit Elektronen, Linearbeschleuniger, n.n.bez.
- 92.25.01 ↔ Teleradiotherapie mit Elektronen, Linearbeschleuniger, Grossfeldbestrahlung
- 92.25.02 ↔ Teleradiotherapie mit Elektronen, Linearbeschleuniger, Halbkörperbestrahlung
- 92.25.03 ↔ Teleradiotherapie mit Elektronen, Linearbeschleuniger, Ganzkörperbestrahlung
- 92.25.04 ↔ Teleradiotherapie mit Elektronen, Linearbeschleuniger, Intraoperative Strahlentherapie
- 92.25.09 ↔ Teleradiotherapie mit Elektronen, Linearbeschleuniger, sonstige
- 92.25.11 ↔ Teleradiotherapie mit Elektronen, Linearbeschleuniger, mit bildgestützter Einstellung
- 92.25.12 ↔ Teleradiotherapie mit Elektronen, Linearbeschleuniger, mit bildgestützter Einstellung, bis zu 2 Bestrahlungsfelder
- 92.25.13 ↔ Teleradiotherapie mit Elektronen, Linearbeschleuniger, mit bildgestützter Einstellung, mehr als 2 Bestrahlungsfelder
- 92.25.14 ↔ Teleradiotherapie mit Elektronen, Linearbeschleuniger, mit bildgestützter Einstellung, 3D-geplante Bestrahlung
- 92.25.15 ↔ Teleradiotherapie mit Elektronen, Linearbeschleuniger, mit bildgestützter Einstellung, intensitätsmodulierte Radiotherapie

- 92.25.21 ↔ Teleradiotherapie mit Elektronen, Linearbeschleuniger, ohne bildgestützte Einstellung, bis zu 2 Bestrahlungsfelder
- 92.25.22 ↔ Teleradiotherapie mit Elektronen, Linearbeschleuniger, ohne bildgestützte Einstellung, mehr als 2 Bestrahlungsfelder
- 92.25.23 ↔ Teleradiotherapie mit Elektronen, Linearbeschleuniger, ohne bildgestützte Einstellung, 3D-geplante Bestrahlung
- 92.25.24 ↔ Teleradiotherapie mit Elektronen, Linearbeschleuniger, ohne bildgestützte Einstellung, intensitätsmodulierte Radiotherapie
- 92.26.00 ↔ Teleradiotherapie mit anderen Partikelstrahlen, n.n.bez.
- 92.26.99 ↔ Teleradiotherapie mit anderen Partikelstrahlen, sonstige
- 92.27.00 ↔ Implantation oder Einsetzen radioaktiver Elemente (Brachytherapie mit umschlossenen Radionukliden), Körperoberfläche, sonstiger oder n.n.bez. Applikationsort
- 92.27.10 ↔ Implantation oder Einsetzen radioaktiver Elemente (Brachytherapie mit umschlossenen Radionukliden), weibliche Geschlechtsorgane, n.n.bez.
- 92.27.11 ↔ Implantation oder Einsetzen radioaktiver Elemente (Brachytherapie mit umschlossenen Radionukliden), intrauterin
- 92.27.12 ↔ Implantation oder Einsetzen radioaktiver Elemente (Brachytherapie mit umschlossenen Radionukliden), intravaginal
- 92.27.13 ↔ Implantation oder Einsetzen radioaktiver Elemente (Brachytherapie mit umschlossenen Radionukliden), intrauterin und intravaginal kombiniert
- 92.27.21 ↔ Implantation oder Einsetzen radioaktiver Elemente (Brachytherapie mit umschlossenen Radionukliden), Körperoberfläche
- 92.27.22 ↔ Implantation oder Einsetzen radioaktiver Elemente (Brachytherapie mit umschlossenen Radionukliden), intrakavitär
- 92.27.23 ↔ Implantation oder Einsetzen radioaktiver Elemente (Brachytherapie mit umschlossenen Radionukliden), intraluminal
- 92.27.30 ↔ Implantation oder Einsetzen radioaktiver Elemente (Brachytherapie mit umschlossenen Radionukliden), Gefäß n.n.bez.
- 92.27.31 ↔ Implantation oder Einsetzen radioaktiver Elemente (Brachytherapie mit umschlossenen Radionukliden), Koronargefäß
- 92.27.39 ↔ Implantation oder Einsetzen radioaktiver Elemente (Brachytherapie mit umschlossenen Radionukliden), sonstiges Gefäß
- 92.27.40 ↔ Implantation oder Einsetzen radioaktiver Elemente (Brachytherapie mit umschlossenen Radionukliden), intraoperativ
- 92.27.70 ↔ Radioaktive Moulagen, n.n.bez.
- 92.27.71 ↔ Radioaktive Moulagen, Konstruktion und Applikation von oberflächlichen radioaktiven Moulagen
- 92.27.72 ↔ Radioaktive Moulagen, Konstruktion und Applikation von nicht auf der Körperoberfläche verwendeten Applikatoren
- 92.27.73 ↔ Radioaktive Moulagen, Konstruktion und Applikation von Augenapplikatoren
- 92.27.79 ↔ Radioaktive Moulagen, sonstige
- 92.28.00 ↔ Injektion, Instillation oder orale Gabe von Radioisotopen, n.n.bez.
- 92.28.09 ↔ Injektion, Instillation oder orale Gabe von Radioisotopen, sonstige
- 92.28.11 ↔ Therapie mit offenen Radionukliden bei Knochenmetastasen
- 92.28.14 ↔ Instillation von offenen Radionukliden in Gelenke
- 92.28.24 ↔ Selektive intravaskuläre Radiochemoembolisation mit I-131-Lipiodol
- 92.28.25 ↔ Selektive intravaskuläre Radionuklidtherapie [SIRT] durch Embolisation von Yttrium-90-markierten Mikrosphären
- 92.28.26 ↔ Selektive intravaskuläre Radionuklidtherapie [SIRT] durch Embolisation von Holmium-166 markierten Mikrosphären
- 92.28.33 ↔ Endovaskuläre Brachytherapie mit Rhenium-188
- 92.28.41 ↔ Radiojodtherapie bis 1,2 GBq I-131, ohne Gabe von rekombinantem Thyreotropin [rh-TSH]
- 92.28.42 ↔ Radiojodtherapie bis 1,2 GBq I-131, mit Gabe von rekombinantem Thyreotropin [rh-TSH]
- 92.28.43 ↔ Radiojodtherapie über 1,2 bis unter 5 GBq I-131, ohne Gabe von rekombinantem Thyreotropin [rh-TSH]
- 92.28.44 ↔ Radiojodtherapie über 1,2 bis unter 5 GBq I-131, mit Gabe von rekombinantem Thyreotropin [rh-TSH]
- 92.28.45 ↔ Radiojodtherapie mit 5 und mehr GBq I-131, ohne Gabe von rekombinantem Thyreotropin [rh-TSH]
- 92.28.46 ↔ Radiojodtherapie mit 5 und mehr GBq I-131, mit Gabe von rekombinantem Thyreotropin [rh-TSH]
- 92.28.51 ↔ Radioimmuntherapie mit 90Y-Ibritumomab-Tiuxetan, parenteral
- 92.28.52 ↔ Radioimmuntherapie mit Jod 131 [I-131] Tositumomab, parenteral
- 92.28.53 ↔ Radioimmuntherapie mit sonstigen Antikörpern, parenteral
- 92.28.64 ↔ Radiorezeptorthherapie mit dem DOTA-konjugierten Somatostatin-Analagon TOC [Octreotide]
- 92.28.65 ↔ Radiorezeptorthherapie mit dem DOTA-konjugierten Somatostatin-Analagon TATE [Octreotate]
- 92.28.66 ↔ Radiorezeptorthherapie mit Somatostatin-Antagonisten
- 92.28.69 ↔ Radiotherapie mit kleinen Molekülen, sonstige
- 92.28.6B ↔ Radiorezeptorthherapie mit 177Lu-PSMA I&T [177Lu-ITG-PSMA-1]
- 92.28.6C ↔ Radiorezeptorthherapie mit sonstigen PSMA-Liganden
- 92.28.71 ↔ Gabe von Jod-131-MIBG [Metajodbenzylguanidin] parenteral
- 92.29.00 ↔ Brachytherapie mit umschlossenen Radionukliden, n.n.bez.
- 92.29.09 ↔ Brachytherapie mit umschlossenen Radionukliden, sonstige
- 92.29.11 ↔ Interstitielle Brachytherapie mit Implantation von entfernbaren Strahlern in einer Ebene, niedrige Dosisleistung
- 92.29.12 ↔ Interstitielle Brachytherapie mit Implantation von entfernbaren Strahlern in einer Ebene, gepulste Dosisleistung [Pulsed dose rate]
- 92.29.13 ↔ Interstitielle Brachytherapie mit Implantation von entfernbaren Strahlern in einer Ebene, hohe Dosisleistung
- 92.29.19 ↔ Interstitielle Brachytherapie mit Implantation von entfernbaren Strahlern in einer Ebene, sonstige
- 92.29.21 ↔ Interstitielle Brachytherapie mit Volumenimplantation von entfernbaren Strahlern in mehreren Ebenen, niedrige Dosisleistung
- 92.29.22 ↔ Interstitielle Brachytherapie mit Volumenimplantation von entfernbaren Strahlern in mehreren Ebenen, gepulste Dosisleistung [Pulsed dose rate]
- 92.29.23 ↔ Interstitielle Brachytherapie mit Volumenimplantation von entfernbaren Strahlern in mehreren Ebenen, hohe Dosisleistung
- 92.29.24 ↔ Brachytherapie mit Implantation von entfernbaren Strahlern in mehreren Ebenen, hohe Dosisleistung, intraoperativ
- 92.29.29 ↔ Interstitielle Brachytherapie mit Volumenimplantation von entfernbaren Strahlern in mehreren Ebenen, sonstige

|  |   |
|--|---|
| 92.29.31 ↔ Interstitielle Brachytherapie mit Implantation von permanenten Strahlern, bis 10 Quellen          | 92.30.30 ↔ Stereotaktische Bestrahlung, einzeitig, extrazerebral, intensitätsmodulierte Radiotherapie   |
| 92.29.32 ↔ Interstitielle Brachytherapie mit Implantation von permanenten Strahlern, von 11 bis 15 Quellen   | 92.30.31 ↔ Stereotaktische Bestrahlung, einzeitig, extrazerebral, intensitätsmodulierte Bogenbestrahlung [IMAT]                                     |
| 92.29.33 ↔ Interstitielle Brachytherapie mit Implantation von permanenten Strahlern, von 16 bis 20 Quellen   | 92.30.32 ↔ Stereotaktische Bestrahlung, einzeitig, extrazerebral, bildgestützte Einstellung   |
| 92.29.34 ↔ Interstitielle Brachytherapie mit Implantation von permanenten Strahlern, von 21 bis 25 Quellen   | 92.30.99 ↔ Stereotaktische Bestrahlung, einzeitig, sonstige   |
| 92.29.35 ↔ Interstitielle Brachytherapie mit Implantation von permanenten Strahlern, von 26 bis 30 Quellen   | 92.31.00 ↔ Radiochirurgie mit Photonen n.n.bez., zerebral   |
| 92.29.36 ↔ Interstitielle Brachytherapie mit Implantation von permanenten Strahlern, von 31 bis 35 Quellen   | 92.31.10 ↔ Radiochirurgie mit Photonen n.n.bez., extrazerebral  |
| 92.29.37 ↔ Interstitielle Brachytherapie mit Implantation von permanenten Strahlern, von 36 bis 40 Quellen   | 92.32.00 ↔ Mehrquellige Photon-Radiochirurgie, n.n.bez.   |
| 92.29.38 ↔ Interstitielle Brachytherapie mit Implantation von permanenten Strahlern, von 41 bis 45 Quellen   | 92.32.01 ↔ Mehrquellige Photon-Radiochirurgie, Gamma-knife  |
| 92.29.39 ↔ Interstitielle Brachytherapie mit Implantation von permanenten Strahlern, von 46 bis 50 Quellen   | 92.33.00 ↔ Teilchen-Radiochirurgie, n.n.bez.  |
| 92.29.3A ↔ Interstitielle Brachytherapie mit Implantation von permanenten Strahlern, von 51 bis 55 Quellen   | 92.33.01 ↔ Andere Hochvoltstrahlentherapie, stereotaktische Bestrahlung, einzeitig, zerebral  |
| 92.29.3B ↔ Interstitielle Brachytherapie mit Implantation von permanenten Strahlern, von 56 bis 60 Quellen   | 92.33.11 ↔ Andere Hochvoltstrahlentherapie, stereotaktische Bestrahlung, einzeitig, extrazerebral   |
| 92.29.3C ↔ Interstitielle Brachytherapie mit Implantation von permanenten Strahlern, von 61 bis 65 Quellen   | 92.39.00 ↔ Sonstige stereotaktische Radiochirurgie, n.n.bez.  |
| 92.29.3D ↔ Interstitielle Brachytherapie mit Implantation von permanenten Strahlern, von 66 bis 70 Quellen   | 92.39.01 ↔ Andere Hochvoltstrahlentherapie, stereotaktische Bestrahlung, fraktioniert, zerebral, n.n.bez.   |
| 92.29.3E ↔ Interstitielle Brachytherapie mit Implantation von permanenten Strahlern, von 71 und mehr Quellen | 92.39.11 ↔ Andere Hochvoltstrahlentherapie, stereotaktische Bestrahlung, fraktioniert, extrazerebral, n.n.bez.                                      |
| 92.29.40 ↔ Brachytherapie mit Oberflächenapplikatoren, n.n.bez.  | 92.39.20 ↔ Andere Hochvoltstrahlentherapie, stereotaktische Bestrahlung, fraktioniert, zerebral, intensitätsmodulierte Radiotherapie                |
| 92.29.49 ↔ Brachytherapie mit Oberflächenapplikatoren, sonstige  | 92.39.21 ↔ Andere Hochvoltstrahlentherapie, stereotaktische Bestrahlung, fraktioniert, zerebral, intensitätsmodulierte Bogenbestrahlung [IMAT]      |
| 92.29.51 ↔ Entfernung von umschlossenen Radionukliden oder inaktiven Applikatoren unter Anästhesie           | 92.39.22 ↔ Andere Hochvoltstrahlentherapie, stereotaktische Bestrahlung, fraktioniert, zerebral, bildgestützte Einstellung                          |
| 92.30.00 ↔ Stereotaktische Bestrahlung, einzeitig, n.n.bez.  | 92.39.29 ↔ Andere Hochvoltstrahlentherapie, stereotaktische Bestrahlung, fraktioniert, zerebral, sonstige   |
| 92.30.01 ↔ Stereotaktische Bestrahlung, einzeitig, zerebral, n.n.bez.  | 92.39.30 ↔ Andere Hochvoltstrahlentherapie, stereotaktische Bestrahlung, fraktioniert, extrazerebral, intensitätsmodulierte Radiotherapie           |
| 92.30.02 ↔ Stereotaktische Bestrahlung, einzeitig, extrazerebral, n.n.bez.                                   | 92.39.31 ↔ Andere Hochvoltstrahlentherapie, stereotaktische Bestrahlung, fraktioniert, extrazerebral, intensitätsmodulierte Bogenbestrahlung [IMAT] |
| 92.30.20 ↔ Stereotaktische Bestrahlung, einzeitig, zerebral, intensitätsmodulierte Radiotherapie             | 92.39.32 ↔ Andere Hochvoltstrahlentherapie, stereotaktische Bestrahlung, fraktioniert, extrazerebral, bildgestützte Einstellung                     |
| 92.30.21 ↔ Stereotaktische Bestrahlung, einzeitig, zerebral, intensitätsmodulierte Bogenbestrahlung [IMAT]   | 92.39.39 ↔ Andere Hochvoltstrahlentherapie, stereotaktische Bestrahlung, fraktioniert, extrazerebral, sonstige                                      |
| 92.30.22 ↔ Stereotaktische Bestrahlung, einzeitig, zerebral, bildgestützte Einstellung                       | 92.41 ↔ Intraoperative Strahlentherapie mit Elektronen  |

## Prozedur E01-4

|   |   |
|---|---|
| 07.16.11 ↔ Offene Biopsie am Thymus   | 32.09.20 ↔ Sonstige lokale Exzision oder Destruktion von Läsion oder Gewebe an einem Bronchus, durch Thorakoskopie                |
| 07.80 ↔ Thymektomie, n.n.bez.   | 32.09.99 ↔ Sonstige lokale Exzision oder Destruktion von Läsion oder Gewebe an einem Bronchus, sonstige                           |
| 07.81 ↔ Sonstige partielle Exzision am Thymus   | 32.1X.10 ↔ Sonstige Exzision an einem Bronchus, Bifurkationsresektion   |
| 07.82 ↔ Sonstige totale Exzision des Thymus   | 32.1X.20 ↔ Sonstige Exzision an einem Bronchus, Revision einer Bronchusstumpfsuffizienz   |
| 07.83 ↔ Thorakoskopische partielle Exzision am Thymus   | 32.21 ↔ Plikatur einer Emphysemblase  |
| 07.84 ↔ Thorakoskopische totale Exzision des Thymus   | 32.22 ↔ Chirurgische Lungenvolumenreduktion   |
| 07.91 ↔ Exploration im Gebiet des Thymus  | 32.2A.09 ↔ Lokale Exzision und Destruktion von Läsion oder Gewebe an der Lunge, sonstige  |
| 07.92 ↔ Sonstige Inzision am Thymus   | 32.2A.11 ↔ Lokale Exzision und Destruktion von Läsion oder Gewebe an der Lunge, offen chirurgisch                                 |
| 07.93 ↔ Plastische Rekonstruktion am Thymus   | 32.2A.12 ↔ Lokale Exzision und Destruktion von Läsion oder Gewebe an der Lunge, thorakoskopisch                                   |
| 07.95 ↔ Thorakoskopische Inzision am Thymus   | 32.31.11 ↔ Anatomische Segmentresektion der Lunge, thorakoskopisch, ohne bronchoplastische sowie ohne angioplastische Erweiterung |
| 07.98 ↔ Sonstige und nicht näher bezeichnete thorakoskopische Operationen am Thymus                               |   |
| 07.99 ↔ Sonstige und nicht näher bezeichnete Operationen am Thymus  |   |
| 31.73 ↔ Verschluss einer anderen trachealen Fistel  |   |
| 32.09.00 ↔ Sonstige lokale Exzision oder Destruktion von Läsion oder Gewebe an einem Bronchus, n.n.bez.           |   |
| 32.09.10 ↔ Sonstige lokale Exzision oder Destruktion von Läsion oder Gewebe an einem Bronchus, durch Thorakotomie |   |

|   |   |
|---|---|
| 32.31.12 ↔ Anatomische Segmentresektion der Lunge, thorakoskopisch, mit bronchoplastischer Erweiterung                              | 33.34.10 ↔ Thorakoplastik, partiell   |
| 32.31.13 ↔ Anatomische Segmentresektion der Lunge, thorakoskopisch, mit angioplastischer Erweiterung                                | 33.34.20 ↔ Thorakoplastik, komplett   |
| 32.31.14 ↔ Anatomische Segmentresektion der Lunge, thorakoskopisch, mit bronchoplastischer sowie mit angioplastischer Erweiterung   | 33.34.99 ↔ Thorakoplastik, sonstige   |
| 32.32.11 ↔ Anatomische Segmentresektion der Lunge, offen chirurgisch, ohne bronchoplastische sowie ohne angioplastische Erweiterung | 33.39 ↔ Chirurgischer Lungenkollaps, sonstige   |
| 32.32.12 ↔ Anatomische Segmentresektion der Lunge, offen chirurgisch, mit bronchoplastischer Erweiterung                            | 33.41 ↔ Naht eines Bronchusrisse  |
| 32.32.13 ↔ Anatomische Segmentresektion der Lunge, offen chirurgisch, mit angioplastischer Erweiterung                              | 33.42 ↔ Verschluss einer Bronchusfistel   |
| 32.32.14 ↔ Anatomische Segmentresektion der Lunge, offen chirurgisch, mit bronchoplastischer sowie mit angioplastischer Erweiterung | 33.43 ↔ Verschluss einer Lungenverletzung   |
| 32.39 ↔ Sonstige und nicht näher bezeichnete anatomische Segmentresektion der Lunge   | 33.92 ↔ Ligatur eines Bronchus  |
| 32.40 ↔ Lobektomie an der Lunge, n.n.bez.   | 34.02 ↔ Probethorakotomie   |
| 32.41.15 ↔ Lobektomie an der Lunge, thorakoskopisch, ohne bronchoplastische sowie ohne angioplastische Erweiterung                  | 34.27.20 ↔ Offene Biopsie am Zwerchfell   |
| 32.41.17 ↔ Lobektomie an der Lunge, thorakoskopisch, mit angioplastischer Erweiterung   | 34.3X.10 ↔ Exzision von Läsion oder Gewebe des Mediastinums   |
| 32.42.15 ↔ Lobektomie an der Lunge, offen chirurgisch, ohne bronchoplastische sowie ohne angioplastische Erweiterung                | 34.3X.21 ↔ Resektion von Läsion oder Gewebe des Mediastinums, ohne Resektion an mediastinalen Organen                                 |
| 32.42.17 ↔ Lobektomie an der Lunge, offen chirurgisch, mit angioplastischer Erweiterung   | 34.3X.22 ↔ Resektion von Läsion oder Gewebe des Mediastinums, mit Lungenresektion oder Brustwandteilresektion                         |
| 32.43.11 ↔ Lobektomie an der Lunge, erweitert, thorakoskopisch, ohne bronchoplastische sowie ohne angioplastische Erweiterung       | 34.3X.23 ↔ Resektion von Läsion oder Gewebe des Mediastinums, mit Perikardteilresektion   |
| 32.43.13 ↔ Lobektomie an der Lunge, erweitert, thorakoskopisch, mit angioplastischer Erweiterung                                    | 34.3X.24 ↔ Resektion von Läsion oder Gewebe des Mediastinums, mit prothetischem Gefässersatz  |
| 32.43.21 ↔ Lobektomie an der Lunge, erweitert, offen chirurgisch, ohne bronchoplastische sowie ohne angioplastische Erweiterung     | 34.3X.25 ↔ Resektion von Läsion oder Gewebe des Mediastinums, mit Lungenresektion und Gefässersatz                                    |
| 32.43.23 ↔ Lobektomie an der Lunge, erweitert, offen chirurgisch, mit angioplastischer Erweiterung                                  | 34.3X.26 ↔ Resektion von Läsion oder Gewebe des Mediastinums, mit Lungenresektion und Perikardteilresektion                           |
| 32.44.11 ↔ Bilobektomie an der Lunge, thorakoskopisch, ohne bronchoplastische sowie ohne angioplastische Erweiterung                | 34.3X.27 ↔ Resektion von Läsion oder Gewebe des Mediastinums, mit Perikardteilresektion und Gefässersatz                              |
| 32.44.13 ↔ Bilobektomie an der Lunge, thorakoskopisch, mit angioplastischer Erweiterung   | 34.3X.28 ↔ Resektion von Läsion oder Gewebe des Mediastinums, mit Lungen- und Perikardteilresektion und Gefässersatz                  |
| 32.44.21 ↔ Bilobektomie an der Lunge, offen chirurgisch, ohne bronchoplastische sowie ohne angioplastische Erweiterung              | 34.3X.29 ↔ Resektion von Läsion oder Gewebe des Mediastinums, sonstige  |
| 32.44.23 ↔ Bilobektomie an der Lunge, offen chirurgisch, mit angioplastischer Erweiterung   | 34.3X.30 ↔ Destruktion von Läsion oder Gewebe des Mediastinums  |
| 32.49 ↔ Lobektomie an der Lunge, sonstige   | 34.3X.99 ↔ Exzision oder Destruktion von Läsion oder Gewebe des Mediastinums, sonstige  |
| 32.50.11 ↔ Pneumonektomie, thorakoskopisch, ohne bronchoplastische sowie ohne angioplastische Erweiterung                           | 34.4X.10 ↔ Exzision einer Läsion an der Brustwand   |
| 32.50.13 ↔ Pneumonektomie, thorakoskopisch, mit angioplastischer Erweiterung  | 34.4X.21 ↔ Teilresektion einer Läsion an der Brustwand, ohne Rekonstruktion   |
| 32.51.15 ↔ Pneumonektomie, offen chirurgisch, ohne bronchoplastische sowie ohne angioplastische Erweiterung                         | 34.4X.22 ↔ Teilresektion einer Läsion an der Brustwand, mit Rekonstruktion  |
| 32.51.17 ↔ Pneumonektomie, offen chirurgisch, mit angioplastischer Erweiterung  | 34.4X.31 ↔ Resektion einer Läsion an der Brustwand, komplette Resektion des Sternums, ohne Rekonstruktion                             |
| 32.52.11 ↔ Pneumonektomie, erweitert, offen chirurgisch, ohne bronchoplastische sowie ohne angioplastische Erweiterung              | 34.4X.32 ↔ Resektion einer Läsion an der Brustwand, komplette Resektion des Sternums, mit Rekonstruktion                              |
| 32.52.13 ↔ Pneumonektomie, erweitert, offen chirurgisch, mit angioplastischer Erweiterung   | 34.51.00 ↔ Pleurektomie und Dekortikation der Lunge, offen chirurgisch, n.n.bez.  |
| 32.59 ↔ Pneumonektomie, n.n.bez. und sonstige   | 34.51.11 ↔ Radikale Pleurektomie und Dekortikation der Lunge und Brustwand ohne Perikard- oder Zwerchfellresektion, offen chirurgisch |
| 33.20 ↔ Thorakoskopische Lungenbiopsie  | 34.51.12 ↔ Radikale Pleurektomie und Dekortikation der Lunge und Brustwand mit Perikardresektion, offen chirurgisch                   |
| 33.25 ↔ Offene Bronchusbiopsie  | 34.51.13 ↔ Radikale Pleurektomie und Dekortikation der Lunge und Brustwand mit Zwerchfellresektion, offen chirurgisch                 |
| 33.28 ↔ Offene Lungenbiopsie  | 34.51.14 ↔ Radikale Pleurektomie und Dekortikation der Lunge und Brustwand mit Perikard- sowie Zwerchfellresektion, offen chirurgisch |
|   | 34.51.15 ↔ Partielle Pleurektomie und Dekortikation, offen chirurgisch  |
|   | 34.51.16 ↔ Subtotale Pleurektomie und Dekortikation, offen chirurgisch  |
|   | 34.51.99 ↔ Pleurektomie und Dekortikation der Lunge, offen chirurgisch, sonstige  |
|   | 34.52.00 ↔ Pleurektomie und Dekortikation der Lunge, thorakoskopisch, n.n.bez.  |

|            |   |            |  |
|------------|---|------------|--|
| 34.52.11 ↔ | Radikale Pleurektomie und Dekortikation der Lunge und Brustwand ohne Perikard- oder Zwerchfellresektion, thorakoskopisch  | 37.6A.21 ↔ | Implantation eines herzkreislaufunterstützenden Systems, mit Pumpe, ohne Gasaustauschfunktion, extrakorporal, biventrikulär, offen chirurgisch thorakal (Thorakotomie, Minithorakotomie, Sternotomie)  |
| 34.52.12 ↔ | Radikale Pleurektomie und Dekortikation der Lunge und Brustwand mit Perikardresektion, thorakoskopisch  | 37.6A.35 ↔ | Implantation eines herzkreislaufunterstützenden Systems, mit Pumpe, ohne Gasaustauschfunktion, intrakorporal, linksventrikulär, Hospital Set, offen chirurgisch thorakal (Thorakotomie, Minithorakotomie, Sternotomie)   |
| 34.52.13 ↔ | Radikale Pleurektomie und Dekortikation der Lunge und Brustwand mit Zwerchfellresektion, thorakoskopisch  | 37.6A.37 ↔ | Implantation eines herzkreislaufunterstützenden Systems, mit Pumpe, ohne Gasaustauschfunktion, intrakorporal, rechtsventrikulär, Hospital Set, offen chirurgisch thorakal (Thorakotomie, Minithorakotomie, Sternotomie)  |
| 34.52.14 ↔ | Radikale Pleurektomie und Dekortikation der Lunge und Brustwand mit Perikard- sowie Zwerchfellresektion, thorakoskopisch  | 37.6A.3A ↔ | Implantation eines herzkreislaufunterstützenden Systems, mit Pumpe, ohne Gasaustauschfunktion, intrakorporal, biventrikulär, Hospital Set, offen chirurgisch thorakal (Thorakotomie, Minithorakotomie, Sternotomie)  |
| 34.52.15 ↔ | Partielle Pleurektomie und Dekortikation, thorakoskopisch   | 37.6A.51 ↔ | Implantation eines herzkreislauf- und lungenunterstützenden Systems, mit Pumpe, mit CO <sub>2</sub> -removal, extrakorporal, veno-venös, perkutan  |
| 34.52.16 ↔ | Subtotale Pleurektomie und Dekortikation, thorakoskopisch   | 37.6A.61 ↔ | Implantation eines herzkreislauf- und lungenunterstützenden Systems, mit Pumpe, mit Oxygenator (inkl. CO <sub>2</sub> -removal), extrakorporal, veno-venös, offen chirurgisch extra-thorakal (z. B. Gefässfreilegung)  |
| 34.52.99 ↔ | Pleurektomie und Dekortikation der Lunge, thorakoskopisch, sonstige   | 37.6A.62 ↔ | Implantation eines herzkreislauf- und lungenunterstützenden Systems, mit Pumpe, mit Oxygenator (inkl. CO <sub>2</sub> -removal), extrakorporal, veno-venös, perkutan   |
| 34.59.10 ↔ | Sonstige Exzision an der Pleura, thorakoskopische Pleurektomie  | 37.6A.71 ↔ | Implantation eines herzkreislauf- und lungenunterstützenden Systems, mit Pumpe, mit Oxygenator (inkl. CO <sub>2</sub> -removal), extrakorporal, veno-arteriell oder veno-venoarteriell, offen chirurgisch thorakal (Thorakotomie, Minithorakotomie, Sternotomie) |
| 34.59.20 ↔ | Sonstige Exzision an der Pleura, offen chirurgische Pleurektomie  | 37.6A.72 ↔ | Implantation eines herzkreislauf- und lungenunterstützenden Systems, mit Pumpe, mit Oxygenator (inkl. CO <sub>2</sub> -removal), extrakorporal, veno-arteriell oder veno-venoarteriell, offen chirurgisch extra-thorakal (z. B. Gefässfreilegung)                |
| 34.71 ↔    | Naht einer Brustwandverletzung  | 37.6A.73 ↔ | Implantation eines herzkreislauf- und lungenunterstützenden Systems, mit Pumpe, mit Oxygenator (inkl. CO <sub>2</sub> -removal), extrakorporal, veno-arteriell oder veno-venoarteriell, perkutan   |
| 34.72 ↔    | Verschluss einer Thorakostomie  | 37.91 ↔    | Offene Herzmassage   |
| 34.73 ↔    | Verschluss anderer Thoraxfisteln  | 37.99.20 ↔ | Operationen bei kongenitalen Anomalien des Herzens, n.n.bez.   |
| 34.74 ↔    | Korrektur einer Brustwanddeformität   | 37.99.29 ↔ | Operationen bei kongenitalen Anomalien des Herzens, sonstige   |
| 34.75 ↔    | Sekundärer Verschluss einer Thorakotomie und Sternotomie  | 37.99.30 ↔ | Ligatur eines Herzohres  |
| 34.76 ↔    | Plastische Rekonstruktion zur Stabilisierung der Brustwand, offen chirurgisch   | 37.99.80 ↔ | Reoperation an Herz und Perikard   |
| 34.77 ↔    | Knochen transplantation und Knochen transposition an der Brustwand  | 37.9A.00 ↔ | Implantation eines herzmuskelstimulierenden Systems, n.n.bez.  |
| 34.79 ↔    | Plastische Rekonstruktion an der Brustwand, sonstige  | 37.9A.11 ↔ | Implantation oder Wechsel eines myokardmodulierenden Systems [CCM]   |
| 34.81 ↔    | Exzision von Läsion oder Gewebe am Zwerchfell   | 37.9A.99 ↔ | Implantation eines herzmuskelstimulierenden Systems, sonstige  |
| 34.82 ↔    | Naht eines Zwerchfellrisses   | 38.04.00 ↔ | Inzision der Aorta, n.n.bez.   |
| 34.83 ↔    | Verschluss einer Zwerchfellfistel   | 38.04.10 ↔ | Inzision von Aorta ascendens und Aortenbogen   |
| 34.84 ↔    | Sonstige plastische Rekonstruktion am Zwerchfell  | 38.04.20 ↔ | Inzision der Aorta descendens  |
| 36.32 ↔    | Sonstige transmyokardiale Revaskularisation   | 38.04.30 ↔ | Inzision der Aorta abdominalis   |
| 36.33 ↔    | Endoskopische transmyokardiale Revaskularisation  | 38.04.99 ↔ | Inzision der Aorta, sonstige   |
| 37.12.00 ↔ | Perikardiotomie, n.n.bez.   | 38.07.99 ↔ | Inzision von abdominalen Venen, sonstige   |
| 37.12.09 ↔ | Perikardiotomie, sonstige   | 38.15.10 ↔ | Enderarteriektomie der A. subclavia  |
| 37.12.11 ↔ | Perikardiotomie, offen chirurgisch  | 38.15.20 ↔ | Enderarteriektomie des Truncus brachiocephalicus   |
| 37.12.12 ↔ | Perikardiotomie, thorakoskopisch  | 38.15.30 ↔ | Enderarteriektomie der A. pulmonalis   |
| 37.24.20 ↔ | Offene Perikardbiopsie  | 38.15.40 ↔ | Enderarteriektomie der V. pulmonalis   |
| 37.25.20 ↔ | Transvasale Biopsie des Endokards, Myokards und Endomyokards  |            |  |
| 37.25.30 ↔ | Herzbiopsie, offen  |            |  |
| 37.31.00 ↔ | Perikardektomie, n.n.bez.   |            |  |
| 37.31.10 ↔ | Perikardektomie, partiell   |            |  |
| 37.31.20 ↔ | Perikardektomie, total  |            |  |
| 37.31.30 ↔ | Adhäsionolyse am Perikard   |            |  |
| 37.31.99 ↔ | Perikardektomie, sonstige   |            |  |
| 37.40 ↔    | Plastische Rekonstruktion von Herz und Perikard, n.n.bez.   |            |  |
| 37.41 ↔    | Implantation von prothetischem herzunterstützendem System am Herzen   |            |  |
| 37.42.11 ↔ | Naht des Perikards (nach Verletzung)  |            |  |
| 37.42.21 ↔ | Naht des Myokards (nach Verletzung)   |            |  |
| 37.6A.11 ↔ | Implantation eines herzkreislaufunterstützenden Systems, mit Pumpe, ohne Gasaustauschfunktion, extrakorporal, linksventrikulär, offen chirurgisch thorakal (Thorakotomie, Minithorakotomie, Sternotomie)  |            |  |
| 37.6A.12 ↔ | Implantation eines herzkreislaufunterstützenden Systems, mit Pumpe, ohne Gasaustauschfunktion, extrakorporal, rechtsventrikulär, offen chirurgisch thorakal (Thorakotomie, Minithorakotomie, Sternotomie) |            |  |



|            |  |            |   |
|------------|--|------------|---|
| 38.15.99 ↔ | Endarteriektomie der anderen thorakalen Gefäße, sonstige           | 38.84.20 ↔ | Sonstiger chirurgischer Verschluss der Aorta abdominalis  |
| 38.34.10 ↔ | Resektion der Aorta ascendens und des Aortenbogens mit Anastomose  | 38.85.11 ↔ | Sonstiger chirurgischer Verschluss der A. subclavia   |
| 38.34.20 ↔ | Resektion der Aorta descendens mit Anastomose                      | 38.85.12 ↔ | Sonstiger chirurgischer Verschluss der A. pulmonalis  |
| 38.34.30 ↔ | Resektion der Aorta abdominalis mit Anastomose                     | 38.85.13 ↔ | Sonstiger chirurgischer Verschluss des Truncus brachiocephalicus  |
| 38.34.99 ↔ | Resektion der Aorta mit Anastomose, sonstige                       | 38.85.21 ↔ | Sonstiger chirurgischer Verschluss der V. cava superior   |
| 38.35.00 ↔ | Resektion von thorakalen Gefäßen mit Anastomose, n.n.bez.          | 38.85.22 ↔ | Sonstiger chirurgischer Verschluss der V. pulmonalis  |
| 38.35.10 ↔ | Resektion von thorakalen Arterien mit Anastomose, n.n.bez.         | 38.85.23 ↔ | Sonstiger chirurgischer Verschluss der V. subclavia   |
| 38.35.11 ↔ | Resektion der A. subclavia mit Anastomose                          | 39.21.00 ↔ | Anastomose von der V. cava zur A. pulmonalis, n.n.bez.  |
| 38.35.12 ↔ | Resektion des Truncus brachiocephalicus mit Anastomose             | 39.21.10 ↔ | Glenn-Operation an einem funktionell/morphologisch univentrikulären Herzen  |
| 38.35.13 ↔ | Resektion der A. pulmonalis mit Anastomose                         | 39.21.99 ↔ | Anastomose von der V. cava zur A. pulmonalis, sonstige  |
| 38.35.19 ↔ | Resektion von thorakalen Arterien mit Anastomose, sonstige         | 39.31.60 ↔ | Naht der Aorta, n.n.bez.  |
| 38.35.20 ↔ | Resektion von thorakalen Venen mit Anastomose, n.n.bez.            | 39.31.61 ↔ | Naht der thorakalen Aorta   |
| 38.35.21 ↔ | Resektion der V. pulmonalis mit Anastomose                         | 39.31.62 ↔ | Naht der abdominalen Aorta  |
| 38.35.22 ↔ | Resektion der V. subclavia mit Anastomose                          | 39.31.69 ↔ | Naht der Aorta, sonstige  |
| 38.35.23 ↔ | Resektion der V. cava superior mit Anastomose                      | 39.31.71 ↔ | Naht der A. pulmonalis  |
| 38.35.28 ↔ | Resektion von thorakalen von sonstigen tiefen Venen mit Anastomose | 39.31.72 ↔ | Naht des Truncus brachiocephalicus  |
| 38.35.29 ↔ | Resektion von thorakalen Venen mit Anastomose, sonstige            | 39.31.73 ↔ | Naht der A. subclavia   |
| 38.35.99 ↔ | Resektion von thorakalen Gefäßen mit Anastomose, sonstige          | 39.52.20 ↔ | Sonstige Korrektur eines Aneurysmas der Aorta, n.n.bez.   |
| 38.45.00 ↔ | Resektion von thorakalen Blutgefäßen mit Ersatz, n.n.bez.          | 39.52.21 ↔ | Sonstige offen chirurgische Korrektur eines Aneurysmas der Aorta ascendens, des Aortenbogens und der thorakalen Aorta |
| 38.45.10 ↔ | Resektion der thorakalen Aorta mit Ersatz, n.n.bez.                | 39.52.22 ↔ | Sonstige offen chirurgische Korrektur eines Aneurysmas der Aorta abdominalis  |
| 38.45.12 ↔ | Resektion der Aorta thoracica mit Ersatz                           | 39.52.29 ↔ | Sonstige Korrektur eines Aneurysmas der Aorta, sonstige   |
| 38.45.13 ↔ | Resektion der Aorta thoracoabdominalis mit Ersatz                  | 39.99.21 ↔ | Operationen bei kongenitaler Anomalie des Aortenisthmus (Stenose) oder bei unterbrochenem Aortenbogen                 |
| 38.45.14 ↔ | Resektion der thorakalen Aorta und Ersatz mit Hybridprothese       | 40.21.10 ↔ | Exzision einzelner Lymphknoten und Lymphgefäße, zervikal, ohne Markierung   |
| 38.45.15 ↔ | Resektion der Aorta ascendens mit Ersatz                           | 40.21.99 ↔ | Exzision eines tiefen zervikalen Lymphknotens, sonstige   |
| 38.45.16 ↔ | Resektion des Aortenbogens mit Ersatz                              | 40.22.10 ↔ | Exzision eines mamma-internalen Lymphknotens, thorakoskopisch   |
| 38.45.17 ↔ | Resektion der Aorta ascendens sowie des Aortenbogens mit Ersatz    | 40.22.20 ↔ | Exzision eines mamma-internalen Lymphknotens, offen chirurgisch   |
| 38.45.19 ↔ | Resektion der thorakalen Aorta mit Ersatz, sonstige                | 40.22.99 ↔ | Exzision eines mamma-internalen Lymphknotens, sonstige  |
| 38.45.20 ↔ | Resektion sonstiger thorakaler Arterien mit Ersatz, n.n.bez.       | 40.23.10 ↔ | Exzision eines axillären Lymphknotens, ohne Markierung  |
| 38.45.21 ↔ | Resektion der A. pulmonalis mit Ersatz                             | 40.23.99 ↔ | Exzision eines axillären Lymphknotens, sonstige   |
| 38.45.22 ↔ | Resektion des Truncus brachiocephalicus mit Ersatz                 | 40.24.10 ↔ | Exzision eines inguinalen Lymphknotens, offen chirurgisch, ohne Markierung  |
| 38.45.29 ↔ | Resektion sonstiger thorakaler Arterien mit Ersatz                 | 40.24.20 ↔ | Exzision eines inguinalen Lymphknotens, laparoskopisch  |
| 38.45.30 ↔ | Resektion thorakaler Venen mit Ersatz, n.n.bez.                    | 40.24.99 ↔ | Exzision eines inguinalen Lymphknotens, sonstige  |
| 38.45.31 ↔ | Resektion der V. cava superior mit Ersatz                          | 40.29.11 ↔ | Exzision eines mediastinalen Lymphknotens, offen chirurgisch  |
| 38.45.38 ↔ | Resektion sonstiger tiefer thorakaler Venen mit Ersatz             | 40.29.12 ↔ | Exzision eines mediastinalen Lymphknotens, thorakoskopisch  |
| 38.45.39 ↔ | Resektion thorakaler Venen mit Ersatz, sonstige                    | 40.29.19 ↔ | Exzision eines mediastinalen Lymphknotens, sonstige   |
| 38.45.99 ↔ | Resektion von thorakalen Blutgefäßen mit Ersatz, sonstige          | 40.29.20 ↔ | Exzision eines paraaortalen Lymphknotens  |
| 38.47.11 ↔ | Resektion der V. cava inferior mit Ersatz                          | 40.29.30 ↔ | Exzision eines iliakalen Lymphknotens   |
| 38.47.12 ↔ | Resektion der V. iliaca mit Ersatz                                 | 40.29.70 ↔ | Exzision eines Lymphangioms oder Hygroma cysticum   |
| 38.47.19 ↔ | Resektion von tiefen abdominalen Venen mit Ersatz, sonstige        | 40.29.81 ↔ | Exzision mehrerer abdominaler Lymphknotenstationen (mit Leberbiopsie), offen chirurgisch [Staging-Laparotomie]        |
| 38.47.99 ↔ | Resektion von abdominalen Venen mit Ersatz, sonstige               | 40.29.82 ↔ | Exzision mehrerer abdominaler Lymphknotenstationen (mit Leberbiopsie), laparoskopisch [Staging-Laparoskopie]          |
| 38.64.00 ↔ | Sonstige Exzision der Aorta, n.n.bez.                              | 40.29.89 ↔ | Exzision mehrerer abdominaler Lymphknotenstationen (mit Leberbiopsie), sonstige                                       |
| 38.64.10 ↔ | Sonstige Exzision der thorakalen Aorta                             |            |   |
| 38.64.20 ↔ | Sonstige Exzision der Aorta abdominalis                            |            |   |
| 38.64.99 ↔ | Sonstige Exzision der Aorta, sonstige                              |            |   |
| 38.65.21 ↔ | Sonstige Exzision der V. cava superior                             |            |   |
| 38.65.22 ↔ | Sonstige Exzision von sonstigen tiefen thorakalen Venen            |            |   |
| 38.84.00 ↔ | Sonstiger chirurgischer Verschluss der Aorta, n.n.bez.             |            |   |
| 38.84.09 ↔ | Sonstiger chirurgischer Verschluss der Aorta, sonstige             |            |   |
| 38.84.10 ↔ | Sonstiger chirurgischer Verschluss der thorakalen Aorta            |            |   |

|   |  |
|---|--|
| 40.29.99 ↔ Einfache Exzision einer anderen lymphatischen Struktur, sonstige   | 40.53.11 ↔ Radikale Exzision von iliakalen Lymphknoten im Rahmen eines anderen Eingriffs     |
| 40.51.10 ↔ Radikale Exzision von axillären Lymphknoten als selbstständiger Eingriff   | 40.53.99 ↔ Radikale Exzision von iliakalen Lymphknoten, sonstige                             |
| 40.51.11 ↔ Radikale Exzision von axillären Lymphknoten im Rahmen eines anderen Eingriffs  | 40.59.11 ↔ Radikale Exzision mediastinaler Lymphknoten als selbstständiger Eingriff          |
| 40.51.99 ↔ Radikale Exzision von axillären Lymphknoten, sonstige  | 40.59.12 ↔ Radikale Exzision peribronchialer Lymphknoten als selbstständiger Eingriff        |
| 40.52.10 ↔ Radikale Exzision von retroperitonealen (paraaortal, parakaval) und pelvinen Lymphknoten als selbstständiger Eingriff      | 40.59.19 ↔ Radikale Exzision anderer Lymphknoten als selbstständiger Eingriff, sonstige      |
| 40.52.11 ↔ Radikale Exzision von retroperitonealen (paraaortal, parakaval) und pelvinen Lymphknoten im Rahmen eines anderen Eingriffs | 40.59.21 ↔ Radikale Exzision mediastinaler Lymphknoten im Rahmen eines anderen Eingriffs     |
| 40.52.99 ↔ Radikale Exzision von periaortalen Lymphknoten, sonstige   | 40.59.22 ↔ Radikale Exzision peribronchialer Lymphknoten im Rahmen eines anderen Eingriffs   |
| 40.53.10 ↔ Radikale Exzision von iliakalen Lymphknoten als selbstständiger Eingriff   | 40.59.29 ↔ Radikale Exzision anderer Lymphknoten im Rahmen eines anderen Eingriffs, sonstige |
|   | 42.83 ↔ Verschluss einer Ösophagostomie  |
|   | 53.82 ↔ Operation einer parasternalen Hernie   |

### Prozedur E01-5

|   |   |
|---|---|
| 35.51 ↔ Korrektur eines Vorhofseptumdefekts mit Prothese, offene Technik                                  | 35.98.19 ↔ Perkutan-transluminaler Verschluss eines Vorhofseptumdefekts, sonstige |
| 35.61 ↔ Korrektur eines Vorhofseptumdefekts mit Bio-Graft   | 37.90.09 ↔ Einsetzen von Vorrichtungen ins linke Herzohr, sonstige                |
| 35.98.11 ↔ Perkutan-transluminaler Verschluss eines Vorhofseptumdefekts, mit 1 Verschlussdevice           | 37.90.10 ↔ Perkutaner Verschluss des linken Vorhofsohrs                           |
| 35.98.12 ↔ Perkutan-transluminaler Verschluss eines Vorhofseptumdefekts, mit 2 und mehr Verschlussdevices |   |

### Prozedur E01-6

|  |   |
|--|---|
| 07.16.11 ↔ Offene Biopsie am Thymus  | 32.31.11 ↔ Anatomische Segmentresektion der Lunge, thorakoskopisch, ohne bronchoplastische sowie ohne angioplastische Erweiterung   |
| 07.80 ↔ Thymektomie, n.n.bez.  | 32.31.12 ↔ Anatomische Segmentresektion der Lunge, thorakoskopisch, mit bronchoplastischer Erweiterung                              |
| 07.81 ↔ Sonstige partielle Exzision am Thymus  | 32.31.13 ↔ Anatomische Segmentresektion der Lunge, thorakoskopisch, mit angioplastischer Erweiterung                                |
| 07.82 ↔ Sonstige totale Exzision des Thymus  | 32.31.14 ↔ Anatomische Segmentresektion der Lunge, thorakoskopisch, mit bronchoplastischer sowie mit angioplastischer Erweiterung   |
| 07.83 ↔ Thorakoskopische partielle Exzision am Thymus  | 32.32.11 ↔ Anatomische Segmentresektion der Lunge, offen chirurgisch, ohne bronchoplastische sowie ohne angioplastische Erweiterung |
| 07.84 ↔ Thorakoskopische totale Exzision des Thymus  | 32.32.12 ↔ Anatomische Segmentresektion der Lunge, offen chirurgisch, mit bronchoplastischer Erweiterung                            |
| 07.91 ↔ Exploration im Gebiet des Thymus   | 32.32.13 ↔ Anatomische Segmentresektion der Lunge, offen chirurgisch, mit angioplastischer Erweiterung                              |
| 07.92 ↔ Sonstige Inzision am Thymus  | 32.32.14 ↔ Anatomische Segmentresektion der Lunge, offen chirurgisch, mit bronchoplastischer sowie mit angioplastischer Erweiterung |
| 07.93 ↔ Plastische Rekonstruktion am Thymus  | 32.39 ↔ Sonstige und nicht näher bezeichnete anatomische Segmentresektion der Lunge   |
| 07.95 ↔ Thorakoskopische Inzision am Thymus  | 32.40 ↔ Lobektomie an der Lunge, n.n.bez.   |
| 07.98 ↔ Sonstige und nicht näher bezeichnete thorakoskopische Operationen am Thymus                                | 32.41.15 ↔ Lobektomie an der Lunge, thorakoskopisch, ohne bronchoplastische sowie ohne angioplastische Erweiterung                  |
| 07.99 ↔ Sonstige und nicht näher bezeichnete Operationen am Thymus   | 32.41.17 ↔ Lobektomie an der Lunge, thorakoskopisch, mit angioplastischer Erweiterung   |
| 31.73 ↔ Verschluss einer anderen trachealen Fistel   | 32.42.15 ↔ Lobektomie an der Lunge, offen chirurgisch, ohne bronchoplastische sowie ohne angioplastische Erweiterung                |
| 32.09.00 ↔ Sonstige lokale Exzision oder Destruktion von Läsion oder Gewebe an einem Bronchus, n.n.bez.            | 32.42.17 ↔ Lobektomie an der Lunge, offen chirurgisch, mit angioplastischer Erweiterung   |
| 32.09.10 ↔ Sonstige lokale Exzision oder Destruktion von Läsion oder Gewebe an einem Bronchus, durch Thorakotomie  | 32.43.11 ↔ Lobektomie an der Lunge, erweitert, thorakoskopisch, ohne bronchoplastische sowie ohne angioplastische Erweiterung       |
| 32.09.20 ↔ Sonstige lokale Exzision oder Destruktion von Läsion oder Gewebe an einem Bronchus, durch Thorakoskopie |   |
| 32.09.99 ↔ Sonstige lokale Exzision oder Destruktion von Läsion oder Gewebe an einem Bronchus, sonstige            |   |
| 32.1X.10 ↔ Sonstige Exzision an einem Bronchus, Bifurkationsresektion  |   |
| 32.1X.20 ↔ Sonstige Exzision an einem Bronchus, Revision einer Bronchusstumpfinsuffizienz                          |   |
| 32.21 ↔ Plikatur einer Emphyseblase  |   |
| 32.22 ↔ Chirurgische Lungenvolumenreduktion  |   |
| 32.2A.09 ↔ Lokale Exzision und Destruktion von Läsion oder Gewebe an der Lunge, sonstige                           |   |
| 32.2A.11 ↔ Lokale Exzision und Destruktion von Läsion oder Gewebe an der Lunge, offen chirurgisch                  |   |
| 32.2A.12 ↔ Lokale Exzision und Destruktion von Läsion oder Gewebe an der Lunge, thorakoskopisch                    |   |

|            |  |            |  |
|------------|--|------------|--|
| 32.43.13 ↔ | Lobektomie an der Lunge, erweitert, thorakoskopisch, mit angioplastischer Erweiterung                                | 34.3X.29 ↔ | Resektion von Läsion oder Gewebe des Mediastinums, sonstige  |
| 32.43.21 ↔ | Lobektomie an der Lunge, erweitert, offen chirurgisch, ohne bronchoplastische sowie ohne angioplastische Erweiterung | 34.3X.30 ↔ | Destruktion von Läsion oder Gewebe des Mediastinums  |
| 32.43.23 ↔ | Lobektomie an der Lunge, erweitert, offen chirurgisch, mit angioplastischer Erweiterung                              | 34.3X.99 ↔ | Exzision oder Destruktion von Läsion oder Gewebe des Mediastinums, sonstige  |
| 32.44.11 ↔ | Bilobektomie an der Lunge, thorakoskopisch, ohne bronchoplastische sowie ohne angioplastische Erweiterung            | 34.4X.10 ↔ | Exzision einer Läsion an der Brustwand   |
| 32.44.13 ↔ | Bilobektomie an der Lunge, thorakoskopisch, mit angioplastischer Erweiterung   | 34.4X.21 ↔ | Teilresektion einer Läsion an der Brustwand, ohne Rekonstruktion   |
| 32.44.21 ↔ | Bilobektomie an der Lunge, offen chirurgisch, ohne bronchoplastische sowie ohne angioplastische Erweiterung          | 34.4X.22 ↔ | Teilresektion einer Läsion an der Brustwand, mit Rekonstruktion  |
| 32.44.23 ↔ | Bilobektomie an der Lunge, offen chirurgisch, mit angioplastischer Erweiterung                                       | 34.4X.31 ↔ | Resektion einer Läsion an der Brustwand, komplette Resektion des Sternums, ohne Rekonstruktion                             |
| 32.49 ↔    | Lobektomie an der Lunge, sonstige  | 34.4X.32 ↔ | Resektion einer Läsion an der Brustwand, komplette Resektion des Sternums, mit Rekonstruktion                              |
| 32.50.11 ↔ | Pneumonektomie, thorakoskopisch, ohne bronchoplastische sowie ohne angioplastische Erweiterung                       | 34.51.00 ↔ | Pleurektomie und Dekortikation der Lunge, offen chirurgisch, n.n.bez.  |
| 32.50.13 ↔ | Pneumonektomie, thorakoskopisch, mit angioplastischer Erweiterung  | 34.51.11 ↔ | Radikale Pleurektomie und Dekortikation der Lunge und Brustwand ohne Perikard- oder Zwerchfellresektion, offen chirurgisch |
| 32.51.15 ↔ | Pneumonektomie, offen chirurgisch, ohne bronchoplastische sowie ohne angioplastische Erweiterung                     | 34.51.12 ↔ | Radikale Pleurektomie und Dekortikation der Lunge und Brustwand mit Perikardresektion, offen chirurgisch                   |
| 32.51.17 ↔ | Pneumonektomie, offen chirurgisch, mit angioplastischer Erweiterung  | 34.51.13 ↔ | Radikale Pleurektomie und Dekortikation der Lunge und Brustwand mit Zwerchfellresektion, offen chirurgisch                 |
| 32.52.11 ↔ | Pneumonektomie, erweitert, offen chirurgisch, ohne bronchoplastische sowie ohne angioplastische Erweiterung          | 34.51.14 ↔ | Radikale Pleurektomie und Dekortikation der Lunge und Brustwand mit Perikard- sowie Zwerchfellresektion, offen chirurgisch |
| 32.52.13 ↔ | Pneumonektomie, erweitert, offen chirurgisch, mit angioplastischer Erweiterung                                       | 34.51.15 ↔ | Partielle Pleurektomie und Dekortikation, offen chirurgisch  |
| 32.59 ↔    | Pneumonektomie, n.n.bez. und sonstige  | 34.51.16 ↔ | Subtotale Pleurektomie und Dekortikation, offen chirurgisch  |
| 33.20 ↔    | Thorakoskopische Lungenbiopsie   | 34.51.99 ↔ | Pleurektomie und Dekortikation der Lunge, offen chirurgisch, sonstige  |
| 33.25 ↔    | Offene Bronchusbiopsie   | 34.52.00 ↔ | Pleurektomie und Dekortikation der Lunge, thorakoskopisch, n.n.bez.  |
| 33.28 ↔    | Offene Lungenbiopsie   | 34.52.11 ↔ | Radikale Pleurektomie und Dekortikation der Lunge und Brustwand ohne Perikard- oder Zwerchfellresektion, thorakoskopisch   |
| 33.34.10 ↔ | Thorakoplastik, partiell   | 34.52.12 ↔ | Radikale Pleurektomie und Dekortikation der Lunge und Brustwand mit Perikardresektion, thorakoskopisch                     |
| 33.34.20 ↔ | Thorakoplastik, komplett   | 34.52.13 ↔ | Radikale Pleurektomie und Dekortikation der Lunge und Brustwand mit Zwerchfellresektion, thorakoskopisch                   |
| 33.34.99 ↔ | Thorakoplastik, sonstige   | 34.52.14 ↔ | Radikale Pleurektomie und Dekortikation der Lunge und Brustwand mit Perikard- sowie Zwerchfellresektion, thorakoskopisch   |
| 33.39 ↔    | Chirurgischer Lungenkollaps, sonstige  | 34.52.15 ↔ | Partielle Pleurektomie und Dekortikation, thorakoskopisch  |
| 33.41 ↔    | Naht eines Bronchusrisse   | 34.52.16 ↔ | Subtotale Pleurektomie und Dekortikation, thorakoskopisch  |
| 33.42 ↔    | Verschluss einer Bronchusfistel  | 34.52.99 ↔ | Pleurektomie und Dekortikation der Lunge, thorakoskopisch, sonstige  |
| 33.43 ↔    | Verschluss einer Lungenverletzung  | 34.59.10 ↔ | Sonstige Exzision an der Pleura, thorakoskopische Pleurektomie   |
| 33.92 ↔    | Ligatur eines Bronchus   | 34.59.20 ↔ | Sonstige Exzision an der Pleura, offen chirurgische Pleurektomie   |
| 34.02 ↔    | Probethorakotomie  | 34.71 ↔    | Naht einer Brustwandverletzung   |
| 34.27.20 ↔ | Offene Biopsie am Zwerchfell   | 34.72 ↔    | Verschluss einer Thorakostomie   |
| 34.3X.10 ↔ | Exzision von Läsion oder Gewebe des Mediastinums   | 34.73 ↔    | Verschluss anderer Thoraxfisteln   |
| 34.3X.21 ↔ | Resektion von Läsion oder Gewebe des Mediastinums, ohne Resektion an mediastinalen Organen                           | 34.74 ↔    | Korrektur einer Brustwanddeformität  |
| 34.3X.22 ↔ | Resektion von Läsion oder Gewebe des Mediastinums, mit Lungenresektion oder Brustwandteilresektion                   | 34.75 ↔    | Sekundärer Verschluss einer Thorakotomie und Sternotomie   |
| 34.3X.23 ↔ | Resektion von Läsion oder Gewebe des Mediastinums, mit Perikardteilresektion   | 34.76 ↔    | Plastische Rekonstruktion zur Stabilisierung der Brustwand, offen chirurgisch  |
| 34.3X.24 ↔ | Resektion von Läsion oder Gewebe des Mediastinums, mit prothetischem Gefässersatz                                    | 34.77 ↔    | Knochen transplantation und Knochen transposition an der Brustwand   |
| 34.3X.25 ↔ | Resektion von Läsion oder Gewebe des Mediastinums, mit Lungenresektion und Gefässersatz                              | 34.79 ↔    | Plastische Rekonstruktion an der Brustwand, sonstige   |
| 34.3X.26 ↔ | Resektion von Läsion oder Gewebe des Mediastinums, mit Lungenresektion und Perikardteilresektion                     |            |  |
| 34.3X.27 ↔ | Resektion von Läsion oder Gewebe des Mediastinums, mit Perikardteilresektion und Gefässersatz                        |            |  |
| 34.3X.28 ↔ | Resektion von Läsion oder Gewebe des Mediastinums, mit Lungen- und Perikardteilresektion und Gefässersatz            |            |  |

|            |   |            |   |
|------------|---|------------|---|
| 34.81 ↔    | Exzision von Läsion oder Gewebe am Zwerchfell   | 37.6A.71 ↔ | Implantation eines herzkreislauf- und lungenunterstützenden Systems, mit Pumpe, mit Oxygenator (inkl. CO2-removal), extrakorporal, veno-arteriell oder veno-venoarteriell, offen chirurgisch thorakal (Thorakotomie, Minithorakotomie, Sternotomie) |
| 34.82 ↔    | Naht eines Zwerchfellrisses   | 37.6A.72 ↔ | Implantation eines herzkreislauf- und lungenunterstützenden Systems, mit Pumpe, mit Oxygenator (inkl. CO2-removal), extrakorporal, veno-arteriell oder veno-venoarteriell, offen chirurgisch extra-thorakal (z. B. Gefässfreilegung)                |
| 34.83 ↔    | Verschluss einer Zwerchfellfistel   | 37.6A.73 ↔ | Implantation eines herzkreislauf- und lungenunterstützenden Systems, mit Pumpe, mit Oxygenator (inkl. CO2-removal), extrakorporal, veno-arteriell oder veno-venoarteriell, perkutan   |
| 34.84 ↔    | Sonstige plastische Rekonstruktion am Zwerchfell  | 37.91 ↔    | Offene Herzmassage  |
| 36.32 ↔    | Sonstige transmyokardiale Revaskularisation   | 37.99.20 ↔ | Operationen bei kongenitalen Anomalien des Herzens, n.n.bez.  |
| 36.33 ↔    | Endoskopische transmyokardiale Revaskularisation  | 37.99.29 ↔ | Operationen bei kongenitalen Anomalien des Herzens, sonstige  |
| 37.12.00 ↔ | Perikardiotomie, n.n.bez.   | 37.99.30 ↔ | Ligatur eines Herzohres   |
| 37.12.09 ↔ | Perikardiotomie, sonstige   | 37.99.80 ↔ | Reoperation an Herz und Perikard  |
| 37.12.11 ↔ | Perikardiotomie, offen chirurgisch  | 37.9A.00 ↔ | Implantation eines herzmuskelstimulierenden Systems, n.n.bez.   |
| 37.12.12 ↔ | Perikardiotomie, thorakoskopisch  | 37.9A.11 ↔ | Implantation oder Wechsel eines myokardmodulierenden Systems [CCM]  |
| 37.24.20 ↔ | Offene Perikardbiopsie  | 37.9A.99 ↔ | Implantation eines herzmuskelstimulierenden Systems, sonstige   |
| 37.25.20 ↔ | Transvasale Biopsie des Endokards, Myokards und Endomyokards  | 38.04.00 ↔ | Inzision der Aorta, n.n.bez.  |
| 37.25.30 ↔ | Herzbiopsie, offen  | 38.04.10 ↔ | Inzision von Aorta ascendens und Aortenbogen  |
| 37.31.00 ↔ | Perikardektomie, n.n.bez.   | 38.04.20 ↔ | Inzision der Aorta descendens   |
| 37.31.10 ↔ | Perikardektomie, partiell   | 38.04.30 ↔ | Inzision der Aorta abdominalis  |
| 37.31.20 ↔ | Perikardektomie, total  | 38.04.99 ↔ | Inzision der Aorta, sonstige  |
| 37.31.30 ↔ | Adhäsiolyse am Perikard   | 38.07.99 ↔ | Inzision von abdominalen Venen, sonstige  |
| 37.31.99 ↔ | Perikardektomie, sonstige   | 38.15.10 ↔ | Enderarteriektomie der A. subclavia   |
| 37.40 ↔    | Plastische Rekonstruktion von Herz und Perikard, n.n.bez.   | 38.15.20 ↔ | Enderarteriektomie des Truncus brachiocephalicus  |
| 37.41 ↔    | Implantation von prothetischem herzunterstützendem System am Herzen   | 38.15.30 ↔ | Enderarteriektomie der A. pulmonalis  |
| 37.42.11 ↔ | Naht des Perikards (nach Verletzung)  | 38.15.40 ↔ | Enderarteriektomie der V. pulmonalis  |
| 37.42.21 ↔ | Naht des Myokards (nach Verletzung)   | 38.15.99 ↔ | Enderarteriektomie der anderen thorakalen Gefässe, sonstige   |
| 37.6A.11 ↔ | Implantation eines herzkreislaufunterstützenden Systems, mit Pumpe, ohne Gasaustauschfunktion, extrakorporal, linksventrikulär, offen chirurgisch thorakal (Thorakotomie, Minithorakotomie, Sternotomie)                | 38.34.10 ↔ | Resektion der Aorta ascendens und des Aortenbogens mit Anastomose   |
| 37.6A.12 ↔ | Implantation eines herzkreislaufunterstützenden Systems, mit Pumpe, ohne Gasaustauschfunktion, extrakorporal, rechtsventrikulär, offen chirurgisch thorakal (Thorakotomie, Minithorakotomie, Sternotomie)               | 38.34.20 ↔ | Resektion der Aorta descendens mit Anastomose   |
| 37.6A.21 ↔ | Implantation eines herzkreislaufunterstützenden Systems, mit Pumpe, ohne Gasaustauschfunktion, extrakorporal, biventrikulär, offen chirurgisch thorakal (Thorakotomie, Minithorakotomie, Sternotomie)                   | 38.34.30 ↔ | Resektion der Aorta abdominalis mit Anastomose  |
| 37.6A.35 ↔ | Implantation eines herzkreislaufunterstützenden Systems, mit Pumpe, ohne Gasaustauschfunktion, intrakorporal, linksventrikulär, Hospital Set, offen chirurgisch thorakal (Thorakotomie, Minithorakotomie, Sternotomie)  | 38.34.99 ↔ | Resektion der Aorta mit Anastomose, sonstige  |
| 37.6A.37 ↔ | Implantation eines herzkreislaufunterstützenden Systems, mit Pumpe, ohne Gasaustauschfunktion, intrakorporal, rechtsventrikulär, Hospital Set, offen chirurgisch thorakal (Thorakotomie, Minithorakotomie, Sternotomie) | 38.35.00 ↔ | Resektion von thorakalen Gefässen mit Anastomose, n.n.bez.  |
| 37.6A.3A ↔ | Implantation eines herzkreislaufunterstützenden Systems, mit Pumpe, ohne Gasaustauschfunktion, intrakorporal, biventrikulär, Hospital Set, offen chirurgisch thorakal (Thorakotomie, Minithorakotomie, Sternotomie)     | 38.35.10 ↔ | Resektion von thorakalen Arterien mit Anastomose, n.n.bez.  |
| 37.6A.51 ↔ | Implantation eines herzkreislauf- und lungenunterstützenden Systems, mit Pumpe, mit CO2-removal, extrakorporal, veno-venös, perkutan  | 38.35.11 ↔ | Resektion der A. subclavia mit Anastomose   |
| 37.6A.61 ↔ | Implantation eines herzkreislauf- und lungenunterstützenden Systems, mit Pumpe, mit Oxygenator (inkl. CO2-removal), extrakorporal, veno-venös, offen chirurgisch extra-thorakal (z. B. Gefässfreilegung)                | 38.35.12 ↔ | Resektion des Truncus brachiocephalicus mit Anastomose  |
| 37.6A.62 ↔ | Implantation eines herzkreislauf- und lungenunterstützenden Systems, mit Pumpe, mit Oxygenator (inkl. CO2-removal), extrakorporal, veno-venös, perkutan   | 38.35.13 ↔ | Resektion der A. pulmonalis mit Anastomose  |
|            |   | 38.35.19 ↔ | Resektion von thorakalen Arterien mit Anastomose, sonstige  |
|            |   | 38.35.20 ↔ | Resektion von thorakalen Venen mit Anastomose, n.n.bez.   |
|            |   | 38.35.21 ↔ | Resektion der V. pulmonalis mit Anastomose  |
|            |   | 38.35.22 ↔ | Resektion der V. subclavia mit Anastomose   |
|            |   | 38.35.23 ↔ | Resektion der V. cava superior mit Anastomose   |
|            |   | 38.35.28 ↔ | Resektion von thorakalen von sonstigen tiefen Venen mit Anastomose  |
|            |   | 38.35.29 ↔ | Resektion von thorakalen Venen mit Anastomose, sonstige   |
|            |   | 38.35.99 ↔ | Resektion von thorakalen Gefässen mit Anastomose, sonstige  |
|            |   | 38.45.00 ↔ | Resektion von thorakalen Blutgefässen mit Ersatz, n.n.bez.  |
|            |   | 38.45.10 ↔ | Resektion der thorakalen Aorta mit Ersatz, n.n.bez.   |
|            |   | 38.45.12 ↔ | Resektion der Aorta thoracica mit Ersatz  |
|            |   | 38.45.13 ↔ | Resektion der Aorta thoracoabdominalis mit Ersatz   |

|   |   |
|---|---|
| 38.45.14 ↔ Resektion der thorakalen Aorta und Ersatz mit Hybridprothese               | 39.31.60 ↔ Naht der Aorta, n.n.bez.   |
| 38.45.15 ↔ Resektion der Aorta ascendens mit Ersatz                                   | 39.31.61 ↔ Naht der thorakalen Aorta  |
| 38.45.16 ↔ Resektion des Aortenbogens mit Ersatz                                      | 39.31.62 ↔ Naht der abdominalen Aorta   |
| 38.45.17 ↔ Resektion der Aorta ascendens sowie des Aortenbogens mit Ersatz            | 39.31.69 ↔ Naht der Aorta, sonstige   |
| 38.45.19 ↔ Resektion der thorakalen Aorta mit Ersatz, sonstige                        | 39.31.71 ↔ Naht der A. pulmonalis   |
| 38.45.20 ↔ Resektion sonstiger thorakaler Arterien mit Ersatz, n.n.bez.               | 39.31.72 ↔ Naht des Truncus brachiocephalicus   |
| 38.45.21 ↔ Resektion der A. pulmonalis mit Ersatz                                     | 39.31.73 ↔ Naht der A. subclavia  |
| 38.45.22 ↔ Resektion des Truncus brachiocephalicus mit Ersatz                         | 39.52.20 ↔ Sonstige Korrektur eines Aneurysmas der Aorta, n.n.bez.  |
| 38.45.29 ↔ Resektion sonstiger thorakaler Arterien mit Ersatz                         | 39.52.21 ↔ Sonstige offen chirurgische Korrektur eines Aneurysmas der Aorta ascendens, des Aortenbogens und der thorakalen Aorta      |
| 38.45.30 ↔ Resektion thorakaler Venen mit Ersatz, n.n.bez.                            | 39.52.22 ↔ Sonstige offen chirurgische Korrektur eines Aneurysmas der Aorta abdominalis   |
| 38.45.31 ↔ Resektion der V. cava superior mit Ersatz                                  | 39.52.29 ↔ Sonstige Korrektur eines Aneurysmas der Aorta, sonstige  |
| 38.45.38 ↔ Resektion sonstiger tiefer thorakaler Venen mit Ersatz                     | 39.99.21 ↔ Operationen bei kongenitaler Anomalie des Aortenisthmus (Stenose) oder bei unterbrochenem Aortenbogen                      |
| 38.45.39 ↔ Resektion thorakaler Venen mit Ersatz, sonstige                            | 40.51.10 ↔ Radikale Exzision von axillären Lymphknoten als selbstständiger Eingriff   |
| 38.45.99 ↔ Resektion von thorakalen Blutgefäßen mit Ersatz, sonstige                  | 40.51.11 ↔ Radikale Exzision von axillären Lymphknoten im Rahmen eines anderen Eingriffs  |
| 38.47.11 ↔ Resektion der V. cava inferior mit Ersatz                                  | 40.51.99 ↔ Radikale Exzision von axillären Lymphknoten, sonstige  |
| 38.47.12 ↔ Resektion der V. iliaca mit Ersatz   | 40.52.10 ↔ Radikale Exzision von retroperitonealen (paraaortal, parakaval) und pelvinen Lymphknoten als selbstständiger Eingriff      |
| 38.47.19 ↔ Resektion von tiefen abdominalen Venen mit Ersatz, sonstige                | 40.52.11 ↔ Radikale Exzision von retroperitonealen (paraaortal, parakaval) und pelvinen Lymphknoten im Rahmen eines anderen Eingriffs |
| 38.47.99 ↔ Resektion von abdominalen Venen mit Ersatz, sonstige                       | 40.52.99 ↔ Radikale Exzision von periaortalen Lymphknoten, sonstige   |
| 38.64.00 ↔ Sonstige Exzision der Aorta, n.n.bez.                                      | 40.53.10 ↔ Radikale Exzision von iliakalen Lymphknoten als selbstständiger Eingriff   |
| 38.64.10 ↔ Sonstige Exzision der thorakalen Aorta                                     | 40.53.11 ↔ Radikale Exzision von iliakalen Lymphknoten im Rahmen eines anderen Eingriffs  |
| 38.64.20 ↔ Sonstige Exzision der Aorta abdominalis                                    | 40.53.99 ↔ Radikale Exzision von iliakalen Lymphknoten, sonstige  |
| 38.64.99 ↔ Sonstige Exzision der Aorta, sonstige                                      | 40.59.11 ↔ Radikale Exzision mediastinaler Lymphknoten als selbstständiger Eingriff   |
| 38.65.21 ↔ Sonstige Exzision der V. cava superior                                     | 40.59.12 ↔ Radikale Exzision peribronchialer Lymphknoten als selbstständiger Eingriff   |
| 38.65.22 ↔ Sonstige Exzision von sonstigen tiefen thorakalen Venen                    | 40.59.19 ↔ Radikale Exzision anderer Lymphknoten als selbstständiger Eingriff, sonstige   |
| 38.84.00 ↔ Sonstiger chirurgischer Verschluss der Aorta, n.n.bez.                     | 40.59.21 ↔ Radikale Exzision mediastinaler Lymphknoten im Rahmen eines anderen Eingriffs  |
| 38.84.09 ↔ Sonstiger chirurgischer Verschluss der Aorta, sonstige                     | 40.59.22 ↔ Radikale Exzision peribronchialer Lymphknoten im Rahmen eines anderen Eingriffs  |
| 38.84.10 ↔ Sonstiger chirurgischer Verschluss der thorakalen Aorta                    | 40.59.29 ↔ Radikale Exzision anderer Lymphknoten im Rahmen eines anderen Eingriffs, sonstige  |
| 38.84.20 ↔ Sonstiger chirurgischer Verschluss der Aorta abdominalis                   | 42.83 ↔ Verschluss einer Ösophagostomie   |
| 38.85.11 ↔ Sonstiger chirurgischer Verschluss der A. subclavia                        | 53.82 ↔ Operation einer parasternalen Hernie  |
| 38.85.12 ↔ Sonstiger chirurgischer Verschluss der A. pulmonalis                       |   |
| 38.85.13 ↔ Sonstiger chirurgischer Verschluss des Truncus brachiocephalicus           |   |
| 38.85.21 ↔ Sonstiger chirurgischer Verschluss der V. cava superior                    |   |
| 38.85.22 ↔ Sonstiger chirurgischer Verschluss der V. pulmonalis                       |   |
| 38.85.23 ↔ Sonstiger chirurgischer Verschluss der V. subclavia                        |   |
| 39.21.00 ↔ Anastomose von der V. cava zur A. pulmonalis, n.n.bez.                     |   |
| 39.21.10 ↔ Glenn-Operation an einem funktionell/morphologisch univentrikulären Herzen |   |
| 39.21.99 ↔ Anastomose von der V. cava zur A. pulmonalis, sonstige                     |   |

**ADRG E02****Andere OR-Prozeduren an den Atmungsorganen oder aufwendiger Eingriff am Bronchus**

Mindestens eine Prozedur in Tabelle E02-1 oder Prozedur in Tabelle E02-2 und Prozedur in Tabelle E02-3

**DRG E02A****Andere OR-Prozeduren an den Atmungsorganen mit bestimmter Prozedur oder aufwendige Konstellationen bei BNB oder Alter < 16 Jahre**

Alter &lt; 16 Jahre oder Prozedur in Tabelle E02-4 oder Aufwendige Konstellationen bei BNB

**DRG E02B****Andere OR-Prozeduren an den Atmungsorganen, Alter > 15 Jahre mit aufwendigem Eingriff am Bronchus**

Mindestens eine Prozedur in Tabelle E02-5

**DRG E02C****Andere OR-Prozeduren an den Atmungsorganen, Alter > 15 Jahre****Prozedur E02-1**

|            |  |            |   |
|------------|--|------------|---|
| 00.4B.11 ↔ | PTKI an Arterien der oberen Extremität oder Schulter   | 21.86.10 ↔ | Rhinoplastik der Nasenweichteile, äussere Nase  |
| 00.4B.12 ↔ | PTKI an der Aorta  | 21.86.11 ↔ | Rhinoplastik mit lokalen oder distalen Lappen   |
| 00.4B.13 ↔ | PTKI an Lungengefässen   | 21.86.99 ↔ | Rhinoplastik der Nasenweichteile, sonstige  |
| 00.4B.14 ↔ | PTKI an anderen thorakalen Arterien  | 21.87 ↔    | Sonstige Rhinoplastik   |
| 00.4B.15 ↔ | PTKI an viszeralen Arterien  | 21.88.00 ↔ | Sonstige Septumplastik, n.n.bez.  |
| 00.4B.16 ↔ | PTKI an der A. renalis   | 21.88.10 ↔ | Septumplastik, Septumunterfütterung   |
| 00.4B.17 ↔ | PTKI an anderen abdominalen Arterien   | 21.88.11 ↔ | Septumplastik, Verschluss einer Septumperforation mit Schleimhaut-Verschiebelappen  |
| 00.4B.18 ↔ | PTKI an Oberschenkel- Arterien und A. poplitea   | 21.88.12 ↔ | Septumplastik, Plastische Korrektur ohne Resektion  |
| 00.4B.19 ↔ | PTKI an Arterien an anderer Lokalisation   | 21.88.13 ↔ | Septumplastik, Plastische Korrektur mit Resektion   |
| 00.4B.1A ↔ | PTKI an Unterschenkel- Arterien  | 21.88.14 ↔ | Septumplastik, Plastische Rekonstruktion des Nasenseptums, mit lokalen autogenen Transplantaten (Austauschplastik)                        |
| 00.4B.21 ↔ | PTKI an Venen der oberen Extremität oder Schulter  | 21.88.15 ↔ | Septumplastik, Plastische Rekonstruktion des Nasenseptums, mit distalen autogenen Transplantaten, allogenen oder xenogenen Transplantaten |
| 00.4B.22 ↔ | PTKI an der V. Cava  | 21.88.99 ↔ | Sonstige Septumplastik, sonstige  |
| 00.4B.23 ↔ | PTKI an anderen thorakalen Venen   | 21.89 ↔    | Plastische Rekonstruktion und Operationen an der Nase, sonstige   |
| 00.4B.24 ↔ | PTKI an Lebervenen   | 21.99.00 ↔ | Sonstige Nasenoperationen, n.n.bez.   |
| 00.4B.25 ↔ | PTKI an viszeralen Venen   | 21.99.10 ↔ | Einseitige Resektion einer Choanalatresie transnasal endoskopisch   |
| 00.4B.26 ↔ | PTKI an anderen abdominalen Venen  | 21.99.20 ↔ | Beidseitige Resektion einer Choanalatresie transnasal endoskopisch  |
| 00.4B.27 ↔ | PTKI an Oberschenkel- Venen  | 21.99.99 ↔ | Sonstige Nasenoperationen, sonstige   |
| 00.4B.28 ↔ | PTKI an Unterschenkel- Venen   | 27.61 ↔    | Naht einer Rissverletzung am Gaumen   |
| 00.4B.29 ↔ | PTKI an Venen, sonstige  | 27.62.12 ↔ | Primäre plastische Rekonstruktion am weichen Gaumen   |
| 00.4B.31 ↔ | PTKI an der V. saphena magna   | 27.62.21 ↔ | Sekundäre plastische Rekonstruktion am knöchernen Gaumen mit Knochentransplantat  |
| 00.4B.32 ↔ | PTKI an der V. saphena parva   | 27.62.22 ↔ | Sekundäre plastische Rekonstruktion am weichen Gaumen   |
| 00.4B.33 ↔ | PTKI an epifaszialen Seitenäste des Beines   | 27.69.10 ↔ | Plastische Rekonstruktion am weichen Gaumen   |
| 00.4B.34 ↔ | PTKI an epifaszialen Armvenen  | 27.69.11 ↔ | Plastische Rekonstruktion am knöchernen Gaumen  |
| 00.4B.39 ↔ | PTKI an epifaszialen Venen, sonstige   | 27.69.99 ↔ | Sonstige plastische Rekonstruktion am Gaumen, sonstige  |
| 00.4B.41 ↔ | PTKI an künstlich angelegten Gefässen der oberen Extremität oder Schulter  | 27.73 ↔    | Plastische Rekonstruktion an der Uvula  |
| 00.4B.42 ↔ | PTKI an venösen oder Kunststoff- Dialyse-Shunts  | 28.2X.00 ↔ | Tonsillektomie ohne Adenoidektomie, n.n.bez.  |
| 00.4B.43 ↔ | PTKI an thorakalen künstlich angelegten Gefässen   | 28.2X.10 ↔ | Partielle Resektion der Tonsille [Tonsillotomie] ohne Adenoidektomie  |
| 00.4B.44 ↔ | PTKI an abdominalen künstlich angelegten Gefässen  | 28.2X.11 ↔ | Totale Tonsillektomie ohne Adenoidektomie   |
| 00.4B.45 ↔ | PTKI an künstlich angelegten Gefässen am Oberschenkel und popliteal  | 28.2X.12 ↔ | Abszess tonsillektomie  |
| 00.4B.46 ↔ | PTKI an künstlich angelegten Gefässen am Unterschenkel   | 28.2X.99 ↔ | Tonsillektomie ohne Adenoidektomie, sonstige  |
| 00.4B.49 ↔ | PTKI an künstlich angelegten Gefässen an anderer Lokalisation  | 28.3X.00 ↔ | Tonsillektomie mit Adenoidektomie, n.n.bez.   |
| 01.15 ↔    | Biopsie am Schädel   | 28.3X.10 ↔ | Partielle Resektion der Tonsille [Tonsillotomie] mit Adenoidektomie   |
| 21.5 ↔     | Submuköse Resektion des Nasenseptums   | 28.3X.11 ↔ | Totale Tonsillektomie mit Adenoidektomie  |
| 21.61 ↔    | Konchektomie durch Kauterisation oder Kryochirurgie  | 28.3X.12 ↔ | Abszess tonsillektomie mit Adenoidektomie   |
| 21.69.00 ↔ | Sonstige Konchektomie, n.n.bez.  | 28.3X.99 ↔ | Tonsillektomie mit Adenoidektomie, sonstige   |
| 21.69.10 ↔ | Konchotomie und Abtragung von hinteren Enden   | 28.4 ↔     | Exzision eines Tonsillenrestes  |
| 21.69.11 ↔ | Submuköse Resektion (Turbinoplastik)   | 28.6 ↔     | Adenoidektomie ohne Tonsillektomie  |
| 21.69.12 ↔ | Sonstige Operationen an der unteren Nasenmuschel   | 29.33.00 ↔ | (Partielle) Pharyngektomie, n.n.bez.  |
| 21.69.99 ↔ | Sonstige Konchektomie, sonstige  | 29.33.10 ↔ | Partielle Pharyngektomie, ohne Rekonstruktion   |
| 21.83.00 ↔ | Totale plastische Nasenrekonstruktion, n.n.bez.  | 29.33.11 ↔ | Partielle Pharyngektomie, Rekonstruktion mit gestieltem regionalen oder Fernlappen  |
| 21.83.10 ↔ | Septorhinoplastik mit Korrektur des Knorpels oder des Knochens, mit lokalen autogenen Transplantaten   | 29.33.12 ↔ | Partielle Pharyngektomie, Rekonstruktion mit freiem mikrovaskulär-anastomosierten Transplantat  |
| 21.83.11 ↔ | Septorhinoplastik mit Korrektur des Knorpels oder des Knochens, mit distalen autogenen Transplantaten, allogenen oder xenogenen Transplantaten | 29.33.20 ↔ | Totale Pharyngektomie, Rekonstruktion mit gestieltem regionalen oder Fernlappen   |
| 21.83.12 ↔ | Septorhinoplastik mit Korrektur des Knochens und des Knorpels  |            |   |
| 21.83.20 ↔ | Totale plastische Nasenrekonstruktion mit Implantation von alloplastischen Materialien   |            |   |
| 21.83.99 ↔ | Totale plastische Nasenrekonstruktion, sonstige  |            |   |
| 21.84 ↔    | Revision einer Rhinoplastik  |            |   |
| 21.85 ↔    | Augmentationsrhinoplastik  |            |   |
| 21.86.00 ↔ | Rhinoplastik der Nasenweichteile, n.n.bez.   |            |   |

|            |  |            |  |
|------------|--|------------|--|
| 29.33.21 ↔ | Totale Pharyngektomie, Rekonstruktion mit freiem mikrovaskulär-anastomosierten Transplantat, freiem Darmtransplantat oder Magenhochzug | 30.4X.12 ↔ | Radikale Laryngektomie, mit Pharyngektomie, Rekonstruktion mit nicht vaskularisiertem Transplantat   |
| 29.33.99 ↔ | (Partielle) Pharyngektomie, sonstige   | 30.4X.13 ↔ | Radikale Laryngektomie, mit Pharyngektomie, Rekonstruktion mit gestieltem regionalen Lappen  |
| 29.4X.10 ↔ | Plastische Rekonstruktion am Pharynx, mit lokaler Schleimhaut oder freiem Hautlappen   | 30.4X.14 ↔ | Radikale Laryngektomie, mit Pharyngektomie, Rekonstruktion mit gestieltem Lappen   |
| 29.4X.11 ↔ | Plastische Rekonstruktion am Pharynx, mit gestieltem myokutanen Lappen   | 30.4X.15 ↔ | Radikale Laryngektomie, mit Pharyngektomie, Rekonstruktion mit freiem mikrovaskulär-anastomosierten Transplantat                           |
| 29.4X.12 ↔ | Plastische Rekonstruktion am Pharynx, mit mikrovaskulär anastomosiertem Transplantat, Darmtransplantat oder Magenhochzug               | 30.4X.16 ↔ | Radikale Laryngektomie, mit Pharyngektomie, Rekonstruktion mit freiem Darmtransplantat   |
| 29.4X.99 ↔ | Plastische Rekonstruktion am Pharynx, sonstige   | 30.4X.17 ↔ | Radikale Laryngektomie, mit Pharyngektomie, Rekonstruktion mit Magenhochzug  |
| 29.59 ↔    | Sonstige plastische Rekonstruktion am Pharynx, sonstige  | 30.4X.19 ↔ | Radikale Laryngektomie, mit Pharyngektomie, sonstige Rekonstruktion  |
| 30.01 ↔    | Marsupialisation einer Larynxzyste   | 30.4X.20 ↔ | Radikale Laryngektomie, mit Pharyngektomie und Schilddrüsenresektion, ohne Rekonstruktion  |
| 30.09.00 ↔ | Sonstige Exzision oder Destruktion von Läsion oder Gewebe am Larynx, n.n.bez.  | 30.4X.21 ↔ | Radikale Laryngektomie, mit Pharyngektomie und Schilddrüsenresektion, Rekonstruktion mit lokaler Schleimhaut                               |
| 30.09.10 ↔ | Exzision oder Destruktion von Läsion oder Gewebe am Larynx ohne Thyreotomie  | 30.4X.22 ↔ | Radikale Laryngektomie, mit Pharyngektomie und Schilddrüsenresektion, Rekonstruktion mit nicht vaskularisiertem Transplantat               |
| 30.09.11 ↔ | Dekortikation / Stripping einer Stimmlippe, ohne Thyreotomie   | 30.4X.23 ↔ | Radikale Laryngektomie, mit Pharyngektomie und Schilddrüsenresektion, Rekonstruktion mit gestieltem regionalen Lappen                      |
| 30.09.20 ↔ | Exzision oder Destruktion von Läsion oder Gewebe am Larynx, durch Thyreotomie  | 30.4X.24 ↔ | Radikale Laryngektomie, mit Pharyngektomie und Schilddrüsenresektion, Rekonstruktion mit gestieltem Lappen                                 |
| 30.09.21 ↔ | Dekortikation / Stripping einer Stimmlippe, durch Thyreotomie  | 30.4X.25 ↔ | Radikale Laryngektomie, mit Pharyngektomie und Schilddrüsenresektion, Rekonstruktion mit freiem mikrovaskulär-anastomosierten Transplantat |
| 30.09.99 ↔ | Sonstige Exzision oder Destruktion von Läsion oder Gewebe am Larynx, sonstige  | 30.4X.26 ↔ | Radikale Laryngektomie, mit Pharyngektomie und Schilddrüsenresektion, Rekonstruktion mit freiem Darmtransplantat                           |
| 30.1X.00 ↔ | Hemilaryngektomie, n.n.bez.  | 30.4X.27 ↔ | Radikale Laryngektomie, mit Pharyngektomie und Schilddrüsenresektion, Rekonstruktion mit Magenhochzug                                      |
| 30.1X.10 ↔ | Hemilaryngektomie, supraglottisch horizontal   | 30.4X.29 ↔ | Radikale Laryngektomie, mit Pharyngektomie und Schilddrüsenresektion, sonstige Rekonstruktion  |
| 30.1X.11 ↔ | Hemilaryngektomie, supraglottisch mit Zungengrundresektion   | 30.4X.99 ↔ | Radikale Laryngektomie, sonstige   |
| 30.1X.99 ↔ | Hemilaryngektomie, sonstige  | 31.1 ‡↔    | Temporäre Tracheostomie  |
| 30.21 ↔    | Epiglottidektomie  | 31.21 ‡↔   | Mediastinale Tracheostomie   |
| 30.22.00 ↔ | Chordektomie, n.n.bez.   | 31.29 ‡↔   | Permanente Tracheostomie, sonstige   |
| 30.22.10 ↔ | Chordektomie, endolaryngeal  | 31.3 ↔     | Sonstige Inzisionen an Larynx und Trachea  |
| 30.22.11 ↔ | Chordektomie, durch Thyreotomie  | 31.45 ↔    | Offene Biopsie an Larynx oder Trachea  |
| 30.22.99 ↔ | Chordektomie, sonstige   | 31.51 ↔    | Lokale Exzision von Läsion oder Gewebe an der Trachea, offen chirurgisch   |
| 30.29.00 ↔ | Sonstige partielle Laryngektomie, n.n.bez.   | 31.61 ↔    | Naht einer Rissverletzung am Larynx  |
| 30.29.10 ↔ | Cricohyoidoepiglottopexie [CHEP]   | 31.62 ↔    | Verschluss einer Larynxfistel  |
| 30.29.11 ↔ | Cricohyoidopexie [CHP]   | 31.63 ↔    | Revision einer Laryngostomie   |
| 30.29.20 ↔ | Partielle Larynx-Pharynx-Resektion   | 31.64 ↔    | Versorgung einer Larynxfraktur   |
| 30.29.21 ↔ | Partielle Laryngektomie frontale (Huet)  | 31.69.10 ↔ | Laryngoplastik, n.n.bez.   |
| 30.29.22 ↔ | Partielle Laryngektomie frontolaterale (Leroux-Robert)   | 31.69.11 ↔ | Medialisierung Laryngoplastik, n.n.bez.  |
| 30.29.30 ↔ | Arytenoidektomie   | 31.69.12 ↔ | Medialisierung Laryngoplastik, Thyroplastik Typ I  |
| 30.29.99 ↔ | Sonstige partielle Laryngektomie, sonstige   | 31.69.14 ↔ | Medialisierung Laryngoplastik, externer Zugang   |
| 30.3X.00 ↔ | Vollständige Laryngektomie, n.n.bez.   | 31.69.20 ↔ | Erweiterungsplastik der Glottis (endolaryngeal)  |
| 30.3X.10 ↔ | Vollständige Laryngektomie, ohne Rekonstruktion  | 31.69.30 ↔ | Cricothyroidopexie   |
| 30.3X.11 ↔ | Vollständige Laryngektomie, Rekonstruktion mit lokaler Schleimhaut   | 31.69.31 ↔ | Arytenoidopexie  |
| 30.3X.12 ↔ | Vollständige Laryngektomie, Rekonstruktion mit nicht vaskularisiertem Transplantat   | 31.69.40 ↔ | Konstruktion / Revision einer Neoglottis   |
| 30.3X.13 ↔ | Vollständige Laryngektomie, Rekonstruktion mit gestieltem regionalen Lappen  | 31.69.41 ↔ | Plastische Rekonstruktion des Larynx   |
| 30.3X.14 ↔ | Vollständige Laryngektomie, Rekonstruktion mit gestieltem Fernlappen   | 31.69.42 ↔ | Plastische Rekonstruktion einer Stimmlippe   |
| 30.3X.15 ↔ | Vollständige Laryngektomie, Rekonstruktion mit freiem mikrovaskulär-anastomosierten Transplantat                                       | 31.69.99 ↔ | Sonstige plastische Rekonstruktion am Larynx, sonstige   |
| 30.3X.16 ↔ | Vollständige Laryngektomie, Rekonstruktion mit freiem Darmtransplantat   | 31.71 ↔    | Naht einer Rissverletzung an der Trachea   |
| 30.3X.17 ↔ | Vollständige Laryngektomie, Rekonstruktion mit Magenhochzug  | 31.72 ↔    | Verschluss einer äusseren trachealen Fistel  |
| 30.3X.19 ↔ | Vollständige Laryngektomie, sonstige Rekonstruktion  | 31.73 ↔    | Verschluss einer anderen trachealen Fistel   |
| 30.3X.99 ↔ | Vollständige Laryngektomie, sonstige   | 31.75 ↔    | Rekonstruktion der Trachea und Konstruktion eines künstlichen Larynx   |
| 30.4X.00 ↔ | Radikale Laryngektomie, n.n.bez.   |            |  |
| 30.4X.10 ↔ | Radikale Laryngektomie, mit Pharyngektomie, ohne Rekonstruktion  |            |  |
| 30.4X.11 ↔ | Radikale Laryngektomie, mit Pharyngektomie, Rekonstruktion mit lokaler Schleimhaut   |            |  |

|             |   |             |   |
|-------------|---|-------------|---|
| 31.79.00 ↔  | Sonstige plastische Rekonstruktion an der Trachea, n.n.bez.   | 33.91.29 †↔ | Bronchusdilatation, endoskopisch, mit Einlegen oder Wechsel eines Stents/Stent-Grafts, sonstige           |
| 31.79.10 †↔ | Erweiterungsplastik eines Tracheostoma  | 34.03 ↔     | Wiedereröffnung einer Thorakotomie  |
| 31.79.11 ↔  | Plastische Rekonstruktion der Trachea (Tracheatransplantation)  | 34.06 ↔     | Thorakoskopische Drainage der Pleurahöhle   |
| 31.79.12 ↔  | Tracheopexie  | 34.1 ↔      | Inzision des Mediastinums   |
| 31.79.13 ↔  | End-zu-End-Anastomose der Trachea (bei Ruptur)  | 34.20 ↔     | Thorakoskopische Pleurabiopsie  |
| 31.79.14 ↔  | Cricotracheale Resektion  | 34.21.00 ↔  | Transpleurale Thorakoskopie, n.n.bez.   |
| 31.79.15 ↔  | Sonstige (plastische) Rekonstruktion an der Trachea bei Trachealstenose   | 34.21.10 ↔  | Transpleurale Thorakoskopie, Ersteingriff   |
| 31.79.99 ↔  | Sonstige plastische Rekonstruktion an der Trachea, sonstige   | 34.21.20 ↔  | Transpleurale Thorakoskopie, Reeingriff   |
| 31.92 ↔     | Lösung von Adhäsionen an Trachea oder Larynx  | 34.21.99 ↔  | Transpleurale Thorakoskopie, sonstige   |
| 31.96 ↔     | Einsetzen eines Larynx- oder Trachea-Stents   | 34.22 ↔     | Mediastinoskopie  |
| 31.97 ↔     | Dilatation der Trachea, endoskopisch  | 34.23.20 ↔  | Offene Biopsie an der Brustwand   |
| 31.98 ↔     | Sonstige Operationen am Larynx  | 34.26 ↔     | Offene Biopsie am Mediastinum   |
| 31.99.00 ↔  | Sonstige Operationen an der Trachea, n.n.bez.   | 34.3X.10 ↔  | Exzision von Läsion oder Gewebe des Mediastinums  |
| 31.99.99 ↔  | Sonstige Operationen an der Trachea, sonstige   | 34.3X.21 ↔  | Resektion von Läsion oder Gewebe des Mediastinums, ohne Resektion an mediastinalen Organen                |
| 32.01.13 †↔ | Endoskopische Exzision oder Destruktion von Läsion oder Gewebe an einem Bronchus, Thermoplastie der Bronchialmuskulatur | 34.3X.22 ↔  | Resektion von Läsion oder Gewebe des Mediastinums, mit Lungenresektion oder Brustwandteilresektion        |
| 33.71.11 †↔ | Endoskopisches Einsetzen von Bronchialventil(en), ein Ventil  | 34.3X.23 ↔  | Resektion von Läsion oder Gewebe des Mediastinums, mit Perikardteilresektion                              |
| 33.71.12 †↔ | Endoskopisches Einsetzen von Bronchialventil(en), zwei Ventile  | 34.3X.24 ↔  | Resektion von Läsion oder Gewebe des Mediastinums, mit prothetischem Gefässersatz                         |
| 33.71.13 †↔ | Endoskopisches Einsetzen von Bronchialventil(en), drei Ventile  | 34.3X.25 ↔  | Resektion von Läsion oder Gewebe des Mediastinums, mit Lungenresektion und Gefässersatz                   |
| 33.71.14 †↔ | Endoskopisches Einsetzen von Bronchialventil(en), vier Ventile  | 34.3X.26 ↔  | Resektion von Läsion oder Gewebe des Mediastinums, mit Lungenresektion und Perikardteilresektion          |
| 33.71.16 †↔ | Endoskopisches Einsetzen von Bronchialventil(en), fünf Ventile  | 34.3X.27 ↔  | Resektion von Läsion oder Gewebe des Mediastinums, mit Perikardteilresektion und Gefässersatz             |
| 33.71.17 †↔ | Endoskopisches Einsetzen von Bronchialventil(en), sechs Ventile   | 34.3X.28 ↔  | Resektion von Läsion oder Gewebe des Mediastinums, mit Lungen- und Perikardteilresektion und Gefässersatz |
| 33.71.18 †↔ | Endoskopisches Einsetzen von Bronchialventil(en), sieben Ventile  | 34.3X.29 ↔  | Resektion von Läsion oder Gewebe des Mediastinums, sonstige   |
| 33.71.1A †↔ | Endoskopisches Einsetzen von Bronchialventil(en), acht Ventile  | 34.3X.30 ↔  | Destruktion von Läsion oder Gewebe des Mediastinums   |
| 33.71.1B †↔ | Endoskopisches Einsetzen von Bronchialventil(en), neun Ventile  | 34.3X.99 ↔  | Exzision oder Destruktion von Läsion oder Gewebe des Mediastinums, sonstige                               |
| 33.71.1C †↔ | Endoskopisches Einsetzen von Bronchialventil(en), zehn und mehr Ventile   | 34.4X.10 ↔  | Exzision einer Läsion an der Brustwand  |
| 33.71.21 †↔ | Endoskopisches Ersetzen von Bronchialventil(en), ein Ventil   | 34.4X.21 ↔  | Teilresektion einer Läsion an der Brustwand, ohne Rekonstruktion  |
| 33.71.22 †↔ | Endoskopisches Ersetzen von Bronchialventil(en), zwei Ventile   | 34.4X.22 ↔  | Teilresektion einer Läsion an der Brustwand, mit Rekonstruktion   |
| 33.71.23 †↔ | Endoskopisches Ersetzen von Bronchialventil(en), drei Ventile   | 34.4X.31 ↔  | Resektion einer Läsion an der Brustwand, komplette Resektion des Sternums, ohne Rekonstruktion            |
| 33.71.24 †↔ | Endoskopisches Ersetzen von Bronchialventil(en), vier Ventile   | 34.4X.32 ↔  | Resektion einer Läsion an der Brustwand, komplette Resektion des Sternums, mit Rekonstruktion             |
| 33.71.26 †↔ | Endoskopisches Ersetzen von Bronchialventil(en), fünf Ventile   | 34.4X.40 ↔  | Destruktion einer Läsion an der Brustwand   |
| 33.71.27 †↔ | Endoskopisches Ersetzen von Bronchialventil(en), sechs Ventile  | 34.4X.99 ↔  | Exzision oder Destruktion einer Läsion an der Brustwand, sonstige   |
| 33.71.28 †↔ | Endoskopisches Ersetzen von Bronchialventil(en), sieben Ventile   | 34.6X.11 ↔  | Pleurodese, offen chirurgisch, ohne Dekortikation   |
| 33.71.2A †↔ | Endoskopisches Ersetzen von Bronchialventil(en), acht Ventile   | 34.6X.12 ↔  | Pleurodese, offen chirurgisch, mit Dekortikation  |
| 33.71.2B †↔ | Endoskopisches Ersetzen von Bronchialventil(en), neun Ventile   | 34.6X.13 ↔  | Pleurodese, offen chirurgisch, durch Poudrage   |
| 33.71.2C †↔ | Endoskopisches Ersetzen von Bronchialventil(en), zehn und mehr Ventile  | 34.6X.19 ↔  | Pleurodese, offen chirurgisch, sonstige   |
| 33.91.20 †↔ | Bronchusdilatation, endoskopisch, mit Einlegen oder Wechsel eines Stents/Stent-Grafts, n.n.bez.                         | 34.6X.21 ↔  | Pleurodese, thorakoskopisch, ohne Dekortikation   |
| 33.91.21 †↔ | Bronchusdilatation, endoskopisch, mit Einlegen oder Wechsel eines Stents/Stent-Grafts aus Kunststoff                    | 34.6X.22 ↔  | Pleurodese, thorakoskopisch, mit Dekortikation  |
| 33.91.22 †↔ | Bronchusdilatation, endoskopisch, mit Einlegen oder Wechsel eines Stents/Stent-Grafts aus Metall                        | 34.6X.23 ↔  | Pleurodese, thorakoskopisch, durch Poudrage   |
| 33.91.23 †↔ | Bronchusdilatation, endoskopisch, mit Einlegen oder Wechsel eines Stents/Stent-Grafts hybrid/dynamisch                  | 34.6X.29 ↔  | Pleurodese, thorakoskopisch, sonstige   |
|             |   | 34.6X.99 ↔  | Pleurodese, sonstige  |
|             |   | 34.89.00 ↔  | Sonstige Operationen am Zwerchfell, n.n.bez.  |
|             |   | 34.89.10 ↔  | Sonstige Operationen am Zwerchfell, Inzision (Zwerchfellsplattung)  |
|             |   | 34.89.99 ↔  | Sonstige Operationen am Zwerchfell, sonstige  |
|             |   | 34.93 ↔     | Plastische Rekonstruktion an der Pleura   |
|             |   | 34.99.00 ↔  | Sonstige Operationen am Thorax, n.n.bez.  |
|             |   | 34.99.10 ↔  | Entnahme von Rippenknorpel als Transplantat   |
|             |   | 34.99.99 ↔  | Sonstige Operationen am Thorax, sonstige  |



|            |  |            |  |
|------------|--|------------|--|
| 37.31.00 ↔ | Perikardektomie, n.n.bez.  | 39.0X.24 ↔ | Shunt einer systemischen Arterie zur Pulmonalarterie, Damus-Kay-Stansel-Operation                |
| 37.31.10 ↔ | Perikardektomie, partiell  | 39.0X.99 ↔ | Shunt einer systemischen Arterie zur Pulmonalarterie, sonstige                                   |
| 37.31.20 ↔ | Perikardektomie, total   | 39.49.30 ↔ | Ersatz eines kardialen Conduit   |
| 37.31.30 ↔ | Adhäsiolyse am Perikard  | 39.50.00 ↔ | Angioplastik oder Atherektomie an sonstigem(n) Nicht-Herzkranzgefäss(en), n.n.bez.               |
| 37.31.99 ↔ | Perikardektomie, sonstige  | 39.50.10 ↔ | Angioplastik oder Atherektomie an sonstigem(n) Nicht-Herzkranzgefäss(en) mit Ballon, n.n.bez.    |
| 38.05.00 ↔ | Inzision von anderen thorakalen Gefässen, n.n.bez.                                 | 39.50.11 ↔ | Angioplastik oder Atherektomie an sonstigem(n) Nicht-Herzkranzgefäss(en) mit einfacher Ballon    |
| 38.05.10 ↔ | Inzision von anderen thorakalen Arterien   | 39.50.12 ↔ | Angioplastik oder Atherektomie an sonstigem(n) Nicht-Herzkranzgefäss(en) mit cutting Ballon      |
| 38.05.20 ↔ | Inzision von thorakalen Venen, n.n.bez.  | 39.50.13 ↔ | Angioplastik oder Atherektomie an sonstigem(n) Nicht-Herzkranzgefäss(en) mit Kryoplastie-Ballon  |
| 38.05.21 ↔ | Inzision von thorakalen tiefen Venen   | 39.50.14 ↔ | Angioplastik oder Atherektomie an sonstigem(n) Nicht-Herzkranzgefäss(en) mit Drug eluting Ballon |
| 38.05.29 ↔ | Inzision von thorakalen Venen, sonstige  | 39.50.15 ↔ | Angioplastik oder Atherektomie an sonstigem(n) Nicht-Herzkranzgefäss(en) mittels Lithotripsie    |
| 38.05.99 ↔ | Inzision von anderen thorakalen Gefässen, sonstige                                 | 39.50.19 ↔ | Angioplastik oder Atherektomie an sonstigem(n) Nicht-Herzkranzgefäss(en) mit sonstiger Ballon    |
| 38.07.00 ↔ | Inzision von abdominalen Venen, n.n.bez.   | 39.50.20 ↔ | Angioplastik Blade- Laserangioplastie an sonstigem(n) Nicht-Herzkranzgefäss(en)                  |
| 38.07.10 ↔ | Inzision von tiefen abdominalen Venen, n.n.bez.                                    | 39.50.21 ↔ | Angioplastik Thrombektomie an sonstigem(n) Nicht-Herzkranzgefäss(en)                             |
| 38.07.11 ↔ | Inzision der V. cava inferior  | 39.50.99 ↔ | Angioplastik oder Atherektomie an sonstigem(n) Nicht-Herzkranzgefäss(en), sonstige               |
| 38.07.12 ↔ | Inzision der V. iliaca   | 39.52.99 ↔ | Sonstige Korrektur eines Aneurysmas, sonstige  |
| 38.07.19 ↔ | Inzision von tiefen abdominalen Venen, sonstige                                    | 39.59.30 ↔ | Sonstige plastische Rekonstruktion von Gefässen an Kopf und Hals, n.n.bez.                       |
| 38.65.10 ↔ | Sonstige Exzision von thorakalen Arterien  | 39.59.31 ↔ | Sonstige plastische Rekonstruktion eines intrakraniellen Gefässes                                |
| 38.65.20 ↔ | Sonstige Exzision von thorakalen Venen, n.n.bez.                                   | 39.59.32 ↔ | Sonstige plastische Rekonstruktion der extrakraniellen A. vertebralis                            |
| 38.65.21 ↔ | Sonstige Exzision der V. cava superior   | 39.59.33 ↔ | Sonstige plastische Rekonstruktion von extrakraniellen Arterien an Kopf und Hals, sonstige       |
| 38.65.22 ↔ | Sonstige Exzision von sonstigen tiefen thorakalen Venen                            | 39.59.34 ↔ | Sonstige plastische Rekonstruktion der V. jugularis  |
| 38.65.29 ↔ | Sonstige Exzision von thorakalen Venen, sonstige                                   | 39.59.39 ↔ | Sonstige plastische Rekonstruktion von Gefässen an Kopf und Hals, sonstige                       |
| 38.65.99 ↔ | Sonstige Exzision von thorakalen Gefässen, sonstige                                | 39.59.40 ↔ | Sonstige plastische Rekonstruktion von Gefässen der oberen Extremität, n.n.bez.                  |
| 38.67.00 ↔ | Sonstige Exzision von abdominalen Venen, n.n.bez.                                  | 39.59.41 ↔ | Sonstige plastische Rekonstruktion von Arterien der oberen Extremität                            |
| 38.67.10 ↔ | Sonstige Exzision von tiefen abdominalen Venen, n.n.bez.                           | 39.59.42 ↔ | Sonstige plastische Rekonstruktion der V. subclavia, V. axillaris und V. brachiocephalica        |
| 38.67.11 ↔ | Sonstige Exzision der V. cava inferior   | 39.59.48 ↔ | Sonstige plastische Rekonstruktion von sonstigen tiefen Venen der oberen Extremität              |
| 38.67.12 ↔ | Sonstige Exzision der V. iliaca  | 39.59.49 ↔ | Sonstige plastische Rekonstruktion von Gefässen der oberen Extremität, sonstige                  |
| 38.67.19 ↔ | Sonstige Exzision von tiefen abdominalen Venen, sonstige                           | 39.59.50 ↔ | Sonstige plastische Rekonstruktion von thorakalen Gefässen, n.n.bez.                             |
| 38.67.99 ↔ | Sonstige Exzision von abdominalen Venen, sonstige                                  | 39.59.51 ↔ | Sonstige plastische Rekonstruktion der thorakalen Aorta  |
| 38.7X.10 ↔ | Unterbrechung der Vena cava, offen chirurgisch, n.n.bez.                           | 39.59.52 ↔ | Sonstige plastische Rekonstruktion der A. pulmonalis   |
| 38.7X.11 ↔ | Einsetzen eines Embolie-Protektionssystems in die Vena cava, offen chirurgisch     | 39.59.53 ↔ | Sonstige plastische Rekonstruktion von thorakalen Arterien, sonstige                             |
| 38.7X.12 ↔ | Entfernung eines Embolie-Protektionssystems in der Vena cava, offen chirurgisch    | 39.59.54 ↔ | Sonstige plastische Rekonstruktion der V. pulmonalis   |
| 38.7X.13 ↔ | Ligatur oder Plikatur der Vena cava, offen chirurgisch                             | 39.59.55 ↔ | Sonstige plastische Rekonstruktion der V. cava superior  |
| 38.7X.19 ↔ | Unterbrechung der Vena cava, offen chirurgisch, sonstige                           | 39.59.59 ↔ | Sonstige plastische Rekonstruktion von thorakalen Gefässen, sonstige                             |
| 38.7X.21 ↔ | Einsetzen eines Embolie-Protektionssystems in die Vena cava, perkutan-transluminal | 39.59.60 ↔ | Sonstige plastische Rekonstruktion von abdominalen Arterien, n.n.bez.                            |
| 38.84.31 ↔ | Ligatur des Ductus arteriosus apertus  | 39.59.61 ↔ | Sonstige plastische Rekonstruktion der abdominalen Aorta   |
| 38.87.00 ↔ | Sonstiger chirurgischer Verschluss von abdominalen Venen, n.n.bez.                 | 39.59.62 ↔ | Sonstige plastische Rekonstruktion des Truncus coeliacus   |
| 38.87.10 ↔ | Sonstiger chirurgischer Verschluss von tiefen abdominalen Venen, n.n.bez.          | 39.59.63 ↔ | Sonstige plastische Rekonstruktion der A. gastrica   |
| 38.87.11 ↔ | Sonstiger chirurgischer Verschluss der V. cava inferior                            | 39.59.64 ↔ | Sonstige plastische Rekonstruktion A. hepatica   |
| 38.87.12 ↔ | Sonstiger chirurgischer Verschluss der V. iliaca communis und V. iliaca interna    | 39.59.65 ↔ | Sonstige plastische Rekonstruktion der A. lienalis   |
| 38.87.19 ↔ | Sonstiger chirurgischer Verschluss von tiefen abdominalen Venen, sonstige          | 39.59.66 ↔ | Sonstige plastische Rekonstruktion der A. renalis  |
| 38.87.99 ↔ | Sonstiger chirurgischer Verschluss von abdominalen Venen, sonstige                 |            |  |
| 39.0X.00 ↔ | Shunt einer systemischen Arterie zur Pulmonalarterie, n.n.bez.                     |            |  |
| 39.0X.10 ↔ | Anastomose zwischen A. subclavia und A. pulmonalis [Blalock-Taussig]               |            |  |
| 39.0X.11 ↔ | Anastomose zwischen Aorta und A. pulmonalis dextra [Waterston-Cooley]              |            |  |
| 39.0X.12 ↔ | Anastomose zwischen Aorta descendens und A. pulmonalis sinistra [Potts-Smith]      |            |  |
| 39.0X.13 ↔ | Anastomose zwischen A. pulmonalis sinistra und A. pulmonalis dextra                |            |  |
| 39.0X.20 ↔ | Prothesenshunt zwischen A. pulmonalis und Aorta, zentral                           |            |  |
| 39.0X.21 ↔ | Prothesenshunt zwischen A. pulmonalis und Aorta, peripher                          |            |  |
| 39.0X.23 ↔ | Pulmonalarteriell Banding  |            |  |

|            |   |            |  |
|------------|---|------------|--|
| 39.59.67 ↔ | Sonstige plastische Rekonstruktion der A. mesenterica   | 39.72.26 ↔ | Selektive Embolisation von extrakraniellen Gefässen des Kopfes und des Halses mit Coils  |
| 39.59.68 ↔ | Sonstige plastische Rekonstruktion der A. iliaca  | 39.72.27 ↔ | Selektive Embolisation von extrakraniellen Gefässen des Kopfes und des Halses mit Partikeln  |
| 39.59.69 ↔ | Sonstige plastische Rekonstruktion von abdominalen Arterien, sonstige   | 39.72.28 ↔ | Selektive Embolisation von extrakraniellen Gefässen des Kopfes und des Halses mit embolisierenden Flüssigkeiten  |
| 39.59.70 ↔ | Sonstige plastische Rekonstruktion von abdominalen Venen, n.n.bez.  | 39.72.29 ↔ | Selektive Embolisation von extrakraniellen Gefässen des Kopfes und des Halses, sonstige  |
| 39.59.71 ↔ | Sonstige plastische Rekonstruktion der V. cava inferior   | 39.72.2A ↔ | Selektive Embolisation von extrakraniellen Gefässen des Kopfes und des Halses mit embolisierenden (ablösbaren) Ballons   |
| 39.59.72 ↔ | Sonstige plastische Rekonstruktion der V. iliaca  | 39.72.2B ↔ | Selektive Embolisation von extrakraniellen Gefässen des Kopfes und des Halses mit Schirmen   |
| 39.59.79 ↔ | Sonstige plastische Rekonstruktion von abdominalen Venen, sonstige  | 39.73.00 ↔ | Endovaskuläre Implantation eines Stent-Grafts [Stent-Prothesen] an der thorakalen und thorakoabdominalen Aorta, n.n.bez.   |
| 39.59.80 ↔ | Sonstige plastische Rekonstruktion von Gefässen der unteren Extremität, n.n.bez.  | 39.73.09 ↔ | Endovaskuläre Implantation eines Stent-Grafts [Stent-Prothesen] an der thorakalen und thorakoabdominalen Aorta, sonstige   |
| 39.59.81 ↔ | Sonstige plastische Rekonstruktion von Arterien der unteren Extremität  | 39.73.31 ↔ | Endovaskuläre Implantation in die Aorta thoracica von Stent-Grafts [Stent-Prothesen], ohne Öffnung   |
| 39.59.82 ↔ | Sonstige plastische Rekonstruktion der V. femoralis   | 39.73.32 ↔ | Endovaskuläre Implantation in die Aorta thoracica von Stent-Grafts [Stent-Prothesen], mit 1 Öffnung  |
| 39.59.83 ↔ | Sonstige plastische Rekonstruktion der V. poplitea  | 39.73.33 ↔ | Endovaskuläre Implantation in die Aorta thoracica von Stent-Grafts [Stent-Prothesen], mit 2 Öffnungen  |
| 39.59.88 ↔ | Sonstige plastische Rekonstruktion von sonstigen tiefen Venen der unteren Extremität  | 39.73.34 ↔ | Endovaskuläre Implantation in die Aorta thoracica von Stent-Grafts [Stent-Prothesen], mit 3 Öffnungen  |
| 39.59.89 ↔ | Sonstige plastische Rekonstruktion von Gefässen der unteren Extremität, sonstige  | 39.73.35 ↔ | Endovaskuläre Implantation in die Aorta thoracica von Stent-Grafts [Stent-Prothesen], mit 4 und mehr Öffnungen   |
| 39.59.90 ↔ | Sonstige plastische Rekonstruktion eines Gefässes, Venenklappenplastik  | 39.73.36 ↔ | Endovaskuläre Implantation in die Aorta thoracica von Stent-Grafts [Stent-Prothesen], mit Versorgung eines Gefässabganges in Parallelgraft-Technik                   |
| 39.71.00 ↔ | Endovaskuläre Implantation eines Stent-Grafts [Stent-Prothesen] an der abdominalen Aorta, n.n.bez.  | 39.73.37 ↔ | Endovaskuläre Implantation in die Aorta thoracica von Stent-Grafts [Stent-Prothesen], mit Versorgung von 2 und mehr Gefässabgängen in Parallelgraft-Technik          |
| 39.71.09 ↔ | Endovaskuläre Implantation eines Stent-Grafts [Stent-Prothesen] an der abdominalen Aorta, sonstige  | 39.73.41 ↔ | Endovaskuläre Implantation in die Aorta thoracoabdominalis von Stent-Grafts [Stent-Prothesen], ohne Öffnung  |
| 39.71.21 ↔ | Endovaskuläre Implantation in die Aorta abdominalis von Stent-Grafts [Stent-Prothesen], ohne Öffnung  | 39.73.42 ↔ | Endovaskuläre Implantation in die Aorta thoracoabdominalis von Stent-Grafts [Stent-Prothesen], mit 1 Öffnung   |
| 39.71.22 ↔ | Endovaskuläre Implantation in die Aorta abdominalis von Stent-Grafts [Stent-Prothesen], mit 1 Öffnung   | 39.73.43 ↔ | Endovaskuläre Implantation in die Aorta thoracoabdominalis von Stent-Grafts [Stent-Prothesen], mit 2 Öffnungen   |
| 39.71.23 ↔ | Endovaskuläre Implantation in die Aorta abdominalis von Stent-Grafts [Stent-Prothesen], mit 2 Öffnungen   | 39.73.44 ↔ | Endovaskuläre Implantation in die Aorta thoracoabdominalis von Stent-Grafts [Stent-Prothesen], mit 3 Öffnungen   |
| 39.71.24 ↔ | Endovaskuläre Implantation in die Aorta abdominalis von Stent-Grafts [Stent-Prothesen], mit 3 Öffnungen   | 39.73.45 ↔ | Endovaskuläre Implantation in die Aorta thoracoabdominalis von Stent-Grafts [Stent-Prothesen], mit 4 und mehr Öffnungen  |
| 39.71.25 ↔ | Endovaskuläre Implantation in die Aorta abdominalis von Stent-Grafts [Stent-Prothesen], mit 4 und mehr Öffnungen  | 39.73.46 ↔ | Endovaskuläre Implantation in die Aorta thoracoabdominalis von Stent-Grafts [Stent-Prothesen], mit Versorgung eines Gefässabganges in Parallelgraft-Technik          |
| 39.71.31 ↔ | Endovaskuläre Implantation in die Aorta abdominalis von Stent-Grafts [Stent-Prothesen], mit Versorgung eines Gefässabganges in Parallelgraft-Technik              | 39.73.47 ↔ | Endovaskuläre Implantation in die Aorta thoracoabdominalis von Stent-Grafts [Stent-Prothesen], mit Versorgung von 2 und mehr Gefässabgängen in Parallelgraft-Technik |
| 39.71.32 ↔ | Endovaskuläre Implantation in die Aorta abdominalis von Stent-Grafts [Stent-Prothesen], mit Versorgung von zwei oder mehr Gefässabgängen in Parallelgraft-Technik | 39.75.01 ↔ | Perkutan-transluminale Gefässintervention, sonstige Gefässe, Fremdkörperentfernung mit Bergekatheter, Körbchenkatheter, etc.   |
| 39.72.09 ↔ | Endovaskuläre plastische Rekonstruktion oder Okklusion von Gefässen am Kopf und Hals, sonstige  | 39.75.10 ↔ | Perkutan-transluminale Gefässintervention, sonstige Gefässe, Kathetersysteme zu Rekanalisation von Totalverschlüssen   |
| 39.72.14 ↔ | Selektive Embolisation von intrakraniellen Gefässen mit adhäsivem Embolisat   | 39.75.11 ↔ | Perkutan-transluminale Gefässintervention, sonstige Gefässe, Rotationsthorombektomie   |
| 39.72.15 ↔ | Selektive Embolisation von intrakraniellen Gefässen mit Plugs   | 39.75.12 ↔ | Perkutan-transluminale Gefässintervention, sonstige Gefässe, Laserangioplastie   |
| 39.72.16 ↔ | Selektive Embolisation von intrakraniellen Gefässen mit Coils   |            |  |
| 39.72.17 ↔ | Selektive Embolisation von intrakraniellen Gefässen mit Partikeln   |            |  |
| 39.72.18 ↔ | Selektive Embolisation von intrakraniellen Gefässen mit embolisierenden Flüssigkeiten   |            |  |
| 39.72.19 ↔ | Selektive Embolisation von intrakraniellen Gefässen, sonstige   |            |  |
| 39.72.1A ↔ | Selektive Embolisation von intrakraniellen Gefässen mit embolisierenden (ablösbaren) Ballons  |            |  |
| 39.72.1B ↔ | Selektive Embolisation von intrakraniellen Gefässen mit Schirmen  |            |  |
| 39.72.24 ↔ | Selektive Embolisation von extrakraniellen Gefässen des Kopfes und des Halses mit adhäsivem Embolisat   |            |  |
| 39.72.25 ↔ | Selektive Embolisation von extrakraniellen Gefässen des Kopfes und des Halses mit Plugs   |            |  |

|            |  |            |  |
|------------|--|------------|--|
| 39.75.13 ↔ | Perkutan-transluminale Gefäßintervention, sonstige Gefäße, Embolie-Protektionssystem (periphere oder viszerale Gefäße) | 39.79.51 ↔ | Selektive Embolisation mit Schirmen von Gefäßen der oberen Extremitäten                  |
| 39.75.14 ↔ | Perkutan-transluminale Gefäßintervention, sonstige Gefäße, Atherektomie  | 39.79.52 ↔ | Selektive Embolisation mit Schirmen der Aorta  |
| 39.75.15 ↔ | Perkutan-transluminale Gefäßintervention, sonstige Gefäße, selektive Thrombolyse                                       | 39.79.54 ↔ | Selektive Embolisation mit Schirmen von thorakalen Gefäßen                               |
| 39.75.16 ↔ | Perkutan-transluminale Gefäßintervention sonstige Gefäße, selektive Thrombolyse, ultraschallunterstützt                | 39.79.55 ↔ | Selektive Embolisation mit Schirmen von viszeralen Gefäßen                               |
| 39.75.30 ↔ | Zerebrale Perfusionsaugmentation durch partielle endoaortale Ballonokklusion   | 39.79.56 ↔ | Selektive Embolisation mit Schirmen von abdominalen und pelvinen Gefäßen                 |
| 39.76.10 ↔ | Perkutane Ballonangioplastie an präzerebralem(en) (extrakraniell(en)) Gefäß(en)  | 39.79.57 ↔ | Selektive Embolisation mit Schirmen von Gefäßen der unteren Extremitäten                 |
| 39.76.11 ↔ | Perkutane Angioplastik oder Atherektomie mittels Lithotripsie an präzerebralem(en) (extrakraniell(en)) Gefäß(en)       | 39.79.58 ↔ | Selektive Embolisation mit Schirmen von spinalen Gefäßen                                 |
| 39.76.20 ↔ | Perkutane Bladeangioplastie an präzerebralem(en) (extrakraniell(en)) Gefäß(en)   | 39.79.59 ↔ | Selektive Embolisation mit Schirmen von sonstigen Gefäßen, sonstige                      |
| 39.76.30 ↔ | Perkutane Laserangioplastie an präzerebralem(en) (extrakraniell(en)) Gefäß(en)   | 39.79.61 ↔ | Selektive Embolisation mit Partikeln von Gefäßen der oberen Extremitäten                 |
| 39.76.40 ↔ | Perkutane Atherektomie an präzerebralem(en) (extrakraniell(en)) Gefäß(en)  | 39.79.62 ↔ | Selektive Embolisation mit Partikeln der Aorta   |
| 39.76.50 ↔ | Perkutane selektive Thrombolyse an extrakraniellen Gefäßen des Kopfes und Halses                                       | 39.79.64 ↔ | Selektive Embolisation mit Partikeln von thorakalen Gefäßen                              |
| 39.76.61 ↔ | Perkutane Rotationsthrombektomie an präzerebralem(en) (extrakraniell(en)) Gefäß(en)                                    | 39.79.65 ↔ | Selektive Embolisation mit Partikeln von viszeralen Gefäßen                              |
| 39.76.62 ↔ | Perkutane stentgestützte Thrombektomie an extrakraniellen Gefäßen  | 39.79.66 ↔ | Selektive Embolisation mit Partikeln von abdominalen und pelvinen Gefäßen                |
| 39.76.69 ↔ | Perkutane Thrombektomie an präzerebralem(en) (extrakraniell(en)) Gefäß(en), sonstige                                   | 39.79.67 ↔ | Selektive Embolisation mit Partikeln von Gefäßen der unteren Extremitäten                |
| 39.76.70 ↔ | Perkutane endovaskuläre Fremdkörperentfernung aus extrakraniellen Gefäßen des Kopfes und Halses                        | 39.79.68 ↔ | Selektive Embolisation mit Partikeln von spinalen Gefäßen                                |
| 39.76.99 ↔ | Perkutan-transluminale endovaskuläre Intervention an präzerebralem(en) (extrakraniell(en)) Gefäß(en), sonstige         | 39.79.69 ↔ | Selektive Embolisation mit Partikeln von sonstigen Gefäßen, sonstige                     |
| 39.77.50 ↔ | Perkutane selektive Thrombolyse von intrakraniell(en) Gefäß(en)  | 39.79.71 ↔ | Kathetertechnischer Verschluss mittels Laser, an Arterien der oberen Extremitäten        |
| 39.77.70 ↔ | Perkutane endovaskuläre Fremdkörperentfernung aus intrakraniell(en) Gefäß(en)  | 39.79.72 ↔ | Kathetertechnischer Verschluss mittels Laser, an der Aorta                               |
| 39.79.21 ↔ | Coil-Embolisation oder -Verschluss von Gefäßen der oberen Extremitäten   | 39.79.74 ↔ | Kathetertechnischer Verschluss mittels Laser, an thorakalen Gefäßen                      |
| 39.79.22 ↔ | Coil-Embolisation oder -Verschluss der Aorta   | 39.79.75 ↔ | Kathetertechnischer Verschluss mittels Laser, an Gefäßen der unteren Extremitäten        |
| 39.79.24 ↔ | Coil-Embolisation oder -Verschluss von thorakalen Gefäßen  | 39.79.76 ↔ | Kathetertechnischer Verschluss mittels Laser, an viszeralen Gefäßen                      |
| 39.79.25 ↔ | Coil-Embolisation oder -Verschluss von viszeralen Gefäßen  | 39.79.77 ↔ | Kathetertechnischer Verschluss mittels Laser, an abdominalen und pelvinen Gefäßen        |
| 39.79.26 ↔ | Coil-Embolisation oder -Verschluss von abdominalen und pelvinen Gefäßen  | 39.79.79 ↔ | Kathetertechnischer Verschluss von Arterien mittels Laser, sonstige Gefäße, sonstige     |
| 39.79.27 ↔ | Coil-Embolisation oder -Verschluss von Gefäßen der unteren Extremitäten  | 39.79.81 ↔ | Kathetertechnischer Verschluss mittels Radiofrequenz an Arterien der oberen Extremitäten |
| 39.79.28 ↔ | Coil-Embolisation oder -Verschluss von spinalen Gefäßen  | 39.79.82 ↔ | Kathetertechnischer Verschluss mittels Radiofrequenz an der Aorta                        |
| 39.79.29 ↔ | Coil-Embolisation oder -Verschluss von sonstigen Gefäßen, sonstige   | 39.79.84 ↔ | Kathetertechnischer Verschluss mittels Radiofrequenz an thorakalen Gefäßen               |
| 39.79.41 ↔ | Selektive Embolisation mit ablösbaren Ballons von Gefäßen der oberen Extremitäten                                      | 39.79.85 ↔ | Kathetertechnischer Verschluss mittels Radiofrequenz an Gefäßen der unteren Extremitäten |
| 39.79.42 ↔ | Selektive Embolisation mit ablösbaren Ballons der Aorta  | 39.79.86 ↔ | Kathetertechnischer Verschluss mittels Radiofrequenz an viszeralen Gefäßen               |
| 39.79.44 ↔ | Selektive Embolisation mit ablösbaren Ballons von thorakalen Gefäßen   | 39.79.87 ↔ | Kathetertechnischer Verschluss mittels Radiofrequenz an abdominalen und pelvinen Gefäßen |
| 39.79.45 ↔ | Selektive Embolisation mit ablösbaren Ballons von viszeralen Gefäßen   | 39.79.89 ↔ | Kathetertechnischer Verschluss mittels Radiofrequenz an sonstigen Gefäßen, sonstige      |
| 39.79.46 ↔ | Selektive Embolisation mit ablösbaren Ballons von abdominalen und pelvinen Gefäßen                                     | 39.79.91 ↔ | Selektive Embolisation von Gefäßen der oberen Extremitäten, sonstige                     |
| 39.79.47 ↔ | Selektive Embolisation mit ablösbaren Ballons von spinalen Gefäßen   | 39.79.92 ↔ | Selektive Embolisation der Aorta, sonstige   |
| 39.79.48 ↔ | Selektive Embolisation mit ablösbaren Ballons von Gefäßen der unteren Extremitäten                                     | 39.79.94 ↔ | Selektive Embolisation von thorakalen Gefäßen, sonstige                                  |
| 39.79.49 ↔ | Selektive Embolisation mit ablösbaren Ballons von sonstigen Gefäßen, sonstige  | 39.79.95 ↔ | Selektive Embolisation von viszeralen Gefäßen, sonstige                                  |
|            |  | 39.79.96 ↔ | Selektive Embolisation von abdominalen und pelvinen Gefäßen, sonstige                    |
|            |  | 39.79.97 ↔ | Selektive Embolisation von Gefäßen der unteren Extremitäten, sonstige                    |

|            |  |            |   |
|------------|--|------------|---|
| 39.79.98 ↔ | Selektive Embolisation von spinalen Gefässen, sonstige   | 39.99.20 ↔ | Operationen bei kongenitalen Gefässanomalien, n.n.bez.  |
| 39.79.A1 ↔ | Selektive Embolisation mit Plugs von Gefässen der oberen Extremitäten  | 39.99.22 ↔ | Operationen bei kongenitalen Anomalien der A. oder V. pulmonalis oder bei A. lusoria  |
| 39.79.A2 ↔ | Selektive Embolisation mit Plugs der Aorta   | 39.99.23 ↔ | Operationen bei kongenitalen Anomalien der V. cava  |
| 39.79.A4 ↔ | Selektive Embolisation mit Plugs von thorakalen Gefässen   | 39.99.24 ↔ | Operationen bei kongenitalen Kollateralgefässen und Unifokalisierung  |
| 39.79.A5 ↔ | Selektive Embolisation mit Plugs von viszeralen Gefässen   | 39.99.31 ↔ | Katheterinterventioneller Verschluss des Ductus arteriosus Botalli, mit Coil  |
| 39.79.A6 ↔ | Selektive Embolisation mit Plugs von abdominalen und pelvinen Gefässen   | 39.99.32 ↔ | Katheterinterventioneller Verschluss des Ductus arteriosus Botalli, mit Amplatz-Ductus-Occluder   |
| 39.79.A7 ↔ | Selektive Embolisation mit Plugs von Gefässen der unteren Extremitäten   | 39.99.38 ↔ | Katheterinterventioneller Verschluss des Ductus arteriosus Botalli, sonstige  |
| 39.79.A8 ↔ | Selektive Embolisation mit Plugs von spinalen Gefässen   | 39.99.39 ↔ | Operationen bei sonstigen kongenitalen Gefässanomalien  |
| 39.79.A9 ↔ | Selektive Embolisation mit Plugs von sonstigen Gefässen, sonstige  | 39.B1.09 ↔ | (Perkutan-)transluminale Implantation von Stents ohne Medikamentenfreisetzung, sonstige   |
| 39.79.B1 ↔ | Selektive Embolisation mit embolisierenden Flüssigkeiten von Gefässen der oberen Extremitäten  | 39.B1.11 ↔ | (Perkutan-)transluminale Implantation von Stents ohne Medikamentenfreisetzung, intrakranielle Gefässe                                   |
| 39.79.B2 ↔ | Selektive Embolisation mit embolisierenden Flüssigkeiten der Aorta   | 39.B1.22 ↔ | (Perkutan-)transluminale Implantation von Stents ohne Medikamentenfreisetzung, A. carotis n.n.bez.                                      |
| 39.79.B4 ↔ | Selektive Embolisation mit embolisierenden Flüssigkeiten von thorakalen Gefässen   | 39.B1.23 ↔ | (Perkutan-)transluminale Implantation von Stents ohne Medikamentenfreisetzung, A. carotis communis                                      |
| 39.79.B5 ↔ | Selektive Embolisation mit embolisierenden Flüssigkeiten von viszeralen Gefässen   | 39.B1.25 ↔ | (Perkutan-)transluminale Implantation von Stents ohne Medikamentenfreisetzung, A. carotis interna extrakraniell                         |
| 39.79.B6 ↔ | Selektive Embolisation mit embolisierenden Flüssigkeiten von abdominalen und pelvinen Gefässen   | 39.B1.26 ↔ | (Perkutan-)transluminale Implantation von Stents ohne Medikamentenfreisetzung, A. carotis interna extrakraniell mit A. carotis communis |
| 39.79.B7 ↔ | Selektive Embolisation mit embolisierenden Flüssigkeiten von Gefässen der unteren Extremitäten   | 39.B1.27 ↔ | (Perkutan-)transluminale Implantation von Stents ohne Medikamentenfreisetzung, A. carotis externa                                       |
| 39.79.B8 ↔ | Selektive Embolisation mit embolisierenden Flüssigkeiten von spinalen Gefässen   | 39.B1.28 ↔ | (Perkutan-)transluminale Implantation von Stents ohne Medikamentenfreisetzung, A. vertebralis extrakraniell                             |
| 39.79.C1 ↔ | Selektive Embolisation mit adhäsivem Embolisat von Gefässen der oberen Extremitäten  | 39.B1.31 ↔ | (Perkutan-)transluminale Implantation von Stents ohne Medikamentenfreisetzung, Gefässe von Schulter und Oberarm                         |
| 39.79.C2 ↔ | Selektive Embolisation mit adhäsivem Embolisat der Aorta   | 39.B1.51 ↔ | (Perkutan-)transluminale Implantation von Stents ohne Medikamentenfreisetzung, Gefässe von Unterarm                                     |
| 39.79.C4 ↔ | Selektive Embolisation mit adhäsivem Embolisat von thorakalen Gefässen   | 39.B1.71 ↔ | (Perkutan-)transluminale Implantation von Stents ohne Medikamentenfreisetzung, Aorta  |
| 39.79.C5 ↔ | Selektive Embolisation mit adhäsivem Embolisat von viszeralen Gefässen   | 39.B1.74 ↔ | (Perkutan-)transluminale Implantation von Stents ohne Medikamentenfreisetzung, Aortenisthmus  |
| 39.79.C6 ↔ | Selektive Embolisation mit adhäsivem Embolisat von abdominalen und pelvinen Gefässen   | 39.B1.81 ↔ | (Perkutan-)transluminale Implantation von Stents ohne Medikamentenfreisetzung, andere thorakale Gefässe                                 |
| 39.79.C7 ↔ | Selektive Embolisation mit adhäsivem Embolisat von Gefässen der unteren Extremitäten   | 39.B1.A4 ↔ | (Perkutan-)transluminale Implantation von Stents ohne Medikamentenfreisetzung, A. pulmonalis  |
| 39.79.C8 ↔ | Selektive Embolisation mit adhäsivem Embolisat von spinalen Gefässen   | 39.B1.C1 ↔ | (Perkutan-)transluminale Implantation von Stents ohne Medikamentenfreisetzung, andere abdominale und pelvine Arterien                   |
| 39.7A.22 ↔ | Endovaskuläre Implantation in Beckenarterie von Stent-Grafts [Stent-Prothesen], mit Versorgung eines Gefässabganges in Parallelgraft-Technik | 39.B1.C3 ↔ | (Perkutan-)transluminale Implantation von Stents ohne Medikamentenfreisetzung, A. iliaca  |
| 39.7A.31 ↔ | Endovaskuläre Implantation von Stent-Grafts [Stent-Prothesen] in die V. cava   | 39.B1.D1 ↔ | (Perkutan-)transluminale Implantation von Stents ohne Medikamentenfreisetzung, viszerale Gefässe  |
| 39.7A.32 ↔ | Endovaskuläre Implantation von Stent-Grafts [Stent-Prothesen] in die V. porta  | 39.B1.G1 ↔ | (Perkutan-)transluminale Implantation von Stents ohne Medikamentenfreisetzung, Arterien vom Oberschenkel                                |
| 39.7A.41 ↔ | Endovaskuläre Implantation von Stent-Grafts [Stent-Prothesen] in Nierengefässe   | 39.B1.H1 ↔ | (Perkutan-)transluminale Implantation von Stents ohne Medikamentenfreisetzung, Gefässe vom Unterschenkel                                |
| 39.8X.10 ↔ | Exploration des Glomus caroticum und anderer Paraganglien  | 39.B1.J3 ↔ | (Perkutan-)transluminale Implantation von Stents ohne Medikamentenfreisetzung, V. pulmonalis  |
| 39.8X.11 ↔ | Exzision des Glomus caroticum und anderer Paraganglien   | 39.B1.J7 ↔ | (Perkutan-)transluminale Implantation von Stents ohne Medikamentenfreisetzung, V. cava  |
| 39.8X.21 ↔ | Revision ohne Ersatz eines Impulsgenerators zur Aktivierung des Baroreflexes   | 39.B1.JB ↔ | (Perkutan-)transluminale Implantation von Stents ohne Medikamentenfreisetzung, andere abdominale und pelvine Venen                      |
| 39.8X.22 ↔ | Entfernen eines Impulsgenerators zur Aktivierung des Baroreflexes  |            |   |
| 39.8X.31 ↔ | Revision ohne Ersatz einer (von) Elektrode(n) zur Aktivierung des Baroreflexes   |            |   |
| 39.8X.32 ↔ | Entfernen einer (von) Elektrode(n) zur Aktivierung des Baroreflexes  |            |   |
| 39.8X.99 ↔ | Operationen am Glomus caroticum, Sinus caroticus und anderen Paraganglien, sonstige  |            |   |
| 39.99.10 ↔ | Aortopexie   |            |   |

|            |  |            |  |
|------------|--|------------|--|
| 39.B1.JF ↔ | (Perkutan-)transluminale Implantation von Stents ohne Medikamentenfreisetzung, Venen vom Oberschenkel                                  | 39.B3.11 ↔ | (Perkutan-)transluminale Implantation von gecoverten Stents ohne Medikamentenfreisetzung, intrakranielle Gefässe                 |
| 39.B1.JI ↔ | (Perkutan-)transluminale Implantation von Stents ohne Medikamentenfreisetzung, V. portae   | 39.B3.22 ↔ | (Perkutan-)transluminale Implantation von gecoverten Stents ohne Medikamentenfreisetzung, A. carotis n.n.bez.                    |
| 39.B1.L1 ↔ | (Perkutan-)transluminale Implantation von Stents ohne Medikamentenfreisetzung, spinale Gefässe   | 39.B3.23 ↔ | (Perkutan-)transluminale Implantation von gecoverten Stents ohne Medikamentenfreisetzung, A. carotis communis                    |
| 39.B2.09 ↔ | (Perkutan-)transluminale Implantation von Stents mit Medikamentenfreisetzung, sonstige   | 39.B3.25 ↔ | (Perkutan-)transluminale Implantation von gecoverten Stents ohne Medikamentenfreisetzung, A. carotis interna extrakraniell       |
| 39.B2.11 ↔ | (Perkutan-)transluminale Implantation von Stents mit Medikamentenfreisetzung, intrakranielle Gefässe                                   | 39.B3.26 ↔ | (Perkutan-)transluminale Implantation von gecoverten Stents ohne Medikamentenfreisetzung, A. carotis interna extrakraniell       |
| 39.B2.22 ↔ | (Perkutan-)transluminale Implantation von Stents mit Medikamentenfreisetzung, A. carotis n.n.bez.                                      | 39.B3.27 ↔ | (Perkutan-)transluminale Implantation von gecoverten Stents ohne Medikamentenfreisetzung, A. carotis externa                     |
| 39.B2.23 ↔ | (Perkutan-)transluminale Implantation von Stents mit Medikamentenfreisetzung, A. carotis communis                                      | 39.B3.28 ↔ | (Perkutan-)transluminale Implantation von gecoverten Stents ohne Medikamentenfreisetzung, A. vertebralis extrakraniell           |
| 39.B2.25 ↔ | (Perkutan-)transluminale Implantation von Stents mit Medikamentenfreisetzung, A. carotis interna extrakraniell                         | 39.B3.31 ↔ | (Perkutan-)transluminale Implantation von gecoverten Stents ohne Medikamentenfreisetzung, Gefässe von Schulter und Oberarm       |
| 39.B2.26 ↔ | (Perkutan-)transluminale Implantation von Stents mit Medikamentenfreisetzung, A. carotis interna extrakraniell mit A. carotis communis | 39.B3.51 ↔ | (Perkutan-)transluminale Implantation von gecoverten Stents ohne Medikamentenfreisetzung, Gefässe von Unterarm                   |
| 39.B2.27 ↔ | (Perkutan-)transluminale Implantation von Stents mit Medikamentenfreisetzung, A. carotis externa                                       | 39.B3.81 ↔ | (Perkutan-)transluminale Implantation von gecoverten Stents ohne Medikamentenfreisetzung, andere thorakale Gefässe               |
| 39.B2.28 ↔ | (Perkutan-)transluminale Implantation von Stents mit Medikamentenfreisetzung, A. vertebralis extrakraniell                             | 39.B3.C1 ↔ | (Perkutan-)transluminale Implantation von gecoverten Stents ohne Medikamentenfreisetzung, andere abdominale und pelvine Arterien |
| 39.B2.31 ↔ | (Perkutan-)transluminale Implantation von Stents mit Medikamentenfreisetzung, Gefässe von Schulter und Oberarm                         | 39.B3.C3 ↔ | (Perkutan-)transluminale Implantation von gecoverten Stents ohne Medikamentenfreisetzung, A. iliaca                              |
| 39.B2.51 ↔ | (Perkutan-)transluminale Implantation von Stents mit Medikamentenfreisetzung, Gefässe von Unterarm                                     | 39.B3.D1 ↔ | (Perkutan-)transluminale Implantation von gecoverten Stents ohne Medikamentenfreisetzung, viszerale Gefässe                      |
| 39.B2.71 ↔ | (Perkutan-)transluminale Implantation von Stents mit Medikamentenfreisetzung, Aorta  | 39.B3.G1 ↔ | (Perkutan-)transluminale Implantation von gecoverten Stents ohne Medikamentenfreisetzung, Arterien vom Oberschenkel              |
| 39.B2.74 ↔ | (Perkutan-)transluminale Implantation von Stents mit Medikamentenfreisetzung, Aortenisthmus  | 39.B3.H1 ↔ | (Perkutan-)transluminale Implantation von gecoverten Stents ohne Medikamentenfreisetzung, Gefässe vom Unterschenkel              |
| 39.B2.81 ↔ | (Perkutan-)transluminale Implantation von Stents mit Medikamentenfreisetzung, andere thorakale Gefässe                                 | 39.B3.J7 ↔ | (Perkutan-)transluminale Implantation von gecoverten Stents ohne Medikamentenfreisetzung, V. cava                                |
| 39.B2.A4 ↔ | (Perkutan-)transluminale Implantation von Stents mit Medikamentenfreisetzung, A. pulmonalis  | 39.B3.JB ↔ | (Perkutan-)transluminale Implantation von gecoverten Stents ohne Medikamentenfreisetzung, andere abdominale und pelvine Venen    |
| 39.B2.C1 ↔ | (Perkutan-)transluminale Implantation von Stents mit Medikamentenfreisetzung, andere abdominale und pelvine Arterien                   | 39.B3.JF ↔ | (Perkutan-)transluminale Implantation von gecoverten Stents ohne Medikamentenfreisetzung, Venen vom Oberschenkel                 |
| 39.B2.C3 ↔ | (Perkutan-)transluminale Implantation von Stents mit Medikamentenfreisetzung, A. iliaca  | 39.B3.JI ↔ | (Perkutan-)transluminale Implantation von gecoverten Stents ohne Medikamentenfreisetzung, V. portae                              |
| 39.B2.D1 ↔ | (Perkutan-)transluminale Implantation von Stents mit Medikamentenfreisetzung, viszerale Gefässe  | 39.B3.L1 ↔ | (Perkutan-)transluminale Implantation von gecoverten Stents ohne Medikamentenfreisetzung, spinale Gefässe                        |
| 39.B2.G1 ↔ | (Perkutan-)transluminale Implantation von Stents mit Medikamentenfreisetzung, Arterien vom Oberschenkel                                | 39.B4.09 ↔ | (Perkutan-)transluminale Implantation von gecoverten Stents mit Medikamentenfreisetzung, sonstige                                |
| 39.B2.H1 ↔ | (Perkutan-)transluminale Implantation von Stents mit Medikamentenfreisetzung, Gefässe vom Unterschenkel                                | 39.B4.11 ↔ | (Perkutan-)transluminale Implantation von gecoverten Stents mit Medikamentenfreisetzung, intrakranielle Gefässe                  |
| 39.B2.J3 ↔ | (Perkutan-)transluminale Implantation von Stents mit Medikamentenfreisetzung, V. pulmonalis  | 39.B4.22 ↔ | (Perkutan-)transluminale Implantation von gecoverten Stents mit Medikamentenfreisetzung, A. carotis n.n.bez.                     |
| 39.B2.J7 ↔ | (Perkutan-)transluminale Implantation von Stents mit Medikamentenfreisetzung, V. cava  |            |  |
| 39.B2.JB ↔ | (Perkutan-)transluminale Implantation von Stents mit Medikamentenfreisetzung, andere abdominale und pelvine Venen                      |            |  |
| 39.B2.JF ↔ | (Perkutan-)transluminale Implantation von Stents mit Medikamentenfreisetzung, Venen vom Oberschenkel                                   |            |  |
| 39.B2.JI ↔ | (Perkutan-)transluminale Implantation von Stents mit Medikamentenfreisetzung, V. portae  |            |  |
| 39.B2.L1 ↔ | (Perkutan-)transluminale Implantation von Stents mit Medikamentenfreisetzung, spinale Gefässe  |            |  |
| 39.B3.09 ↔ | (Perkutan-)transluminale Implantation von gecoverten Stents ohne Medikamentenfreisetzung, sonstige                                     |            |  |

- 39.B4.23 ↔ (Perkutan-)transluminale Implantation von gecoverten Stents mit Medikamentenfreisetzung, A. carotis communis
- 39.B4.25 ↔ (Perkutan-)transluminale Implantation von gecoverten Stents mit Medikamentenfreisetzung, A. carotis interna extrakraniell
- 39.B4.26 ↔ (Perkutan-)transluminale Implantation von gecoverten Stents mit Medikamentenfreisetzung, A. carotis interna extrakraniell mit A. carotis communis
- 39.B4.27 ↔ (Perkutan-)transluminale Implantation von gecoverten Stents mit Medikamentenfreisetzung, A. carotis externa
- 39.B4.28 ↔ (Perkutan-)transluminale Implantation von gecoverten Stents mit Medikamentenfreisetzung, A. vertebralis extrakraniell
- 39.B4.31 ↔ (Perkutan-)transluminale Implantation von gecoverten Stents mit Medikamentenfreisetzung, Gefäße von Schulter und Oberarm
- 39.B4.51 ↔ (Perkutan-)transluminale Implantation von gecoverten Stents mit Medikamentenfreisetzung, Gefäße von Unterarm
- 39.B4.81 ↔ (Perkutan-)transluminale Implantation von gecoverten Stents mit Medikamentenfreisetzung, andere thorakale Gefäße
- 39.B4.C1 ↔ (Perkutan-)transluminale Implantation von gecoverten Stents mit Medikamentenfreisetzung, andere abdominale und pelvine Arterien
- 39.B4.C3 ↔ (Perkutan-)transluminale Implantation von gecoverten Stents mit Medikamentenfreisetzung, A. iliaca
- 39.B4.D1 ↔ (Perkutan-)transluminale Implantation von gecoverten Stents mit Medikamentenfreisetzung, viszerale Gefäße
- 39.B4.G1 ↔ (Perkutan-)transluminale Implantation von gecoverten Stents mit Medikamentenfreisetzung, Arterien vom Oberschenkel
- 39.B4.H1 ↔ (Perkutan-)transluminale Implantation von gecoverten Stents mit Medikamentenfreisetzung, Gefäße vom Unterschenkel
- 39.B4.J7 ↔ (Perkutan-)transluminale Implantation von gecoverten Stents mit Medikamentenfreisetzung, V. cava
- 39.B4.JB ↔ (Perkutan-)transluminale Implantation von gecoverten Stents mit Medikamentenfreisetzung, andere abdominale und pelvine Venen
- 39.B4.JF ↔ (Perkutan-)transluminale Implantation von gecoverten Stents mit Medikamentenfreisetzung, Venen vom Oberschenkel
- 39.B4.JI ↔ (Perkutan-)transluminale Implantation von gecoverten Stents mit Medikamentenfreisetzung, V. portae
- 39.B4.L1 ↔ (Perkutan-)transluminale Implantation von gecoverten Stents mit Medikamentenfreisetzung, spinale Gefäße
- 39.B5.09 ↔ (Perkutan-)transluminale Implantation von ungedeckten Cheatham-Platinum-Stents, sonstige
- 39.B5.11 ↔ (Perkutan-)transluminale Implantation von ungedeckten Cheatham-Platinum-Stents, intrakranielle Gefäße
- 39.B5.22 ↔ (Perkutan-)transluminale Implantation von ungedeckten Cheatham-Platinum-Stents, A. carotis n.n.bez.
- 39.B5.23 ↔ (Perkutan-)transluminale Implantation von ungedeckten Cheatham-Platinum-Stents, A. carotis communis
- 39.B5.25 ↔ (Perkutan-)transluminale Implantation von ungedeckten Cheatham-Platinum-Stents, A. carotis interna extrakraniell
- 39.B5.26 ↔ (Perkutan-)transluminale Implantation von ungedeckten Cheatham-Platinum-Stents, A. carotis interna extrakraniell mit A. carotis communis
- 39.B5.27 ↔ (Perkutan-)transluminale Implantation von ungedeckten Cheatham-Platinum-Stents, A. carotis externa
- 39.B5.31 ↔ (Perkutan-)transluminale Implantation von ungedeckten Cheatham-Platinum-Stents, Gefäße von Schulter und Oberarm
- 39.B5.51 ↔ (Perkutan-)transluminale Implantation von ungedeckten Cheatham-Platinum-Stents, Gefäße von Unterarm
- 39.B5.71 ↔ (Perkutan-)transluminale Implantation von ungedeckten Cheatham-Platinum-Stents, Aorta
- 39.B5.74 ↔ (Perkutan-)transluminale Implantation von ungedeckten Cheatham-Platinum-Stents, Aortenisthmus
- 39.B5.81 ↔ (Perkutan-)transluminale Implantation von ungedeckten Cheatham-Platinum-Stents, andere thorakale Gefäße
- 39.B5.C1 ↔ (Perkutan-)transluminale Implantation von ungedeckten Cheatham-Platinum-Stents, andere abdominale und pelvine Arterien
- 39.B5.C3 ↔ (Perkutan-)transluminale Implantation von ungedeckten Cheatham-Platinum-Stents, A. iliaca
- 39.B5.D1 ↔ (Perkutan-)transluminale Implantation von ungedeckten Cheatham-Platinum-Stents, viszerale Gefäße
- 39.B5.G1 ↔ (Perkutan-)transluminale Implantation von ungedeckten Cheatham-Platinum-Stents, Arterien vom Oberschenkel
- 39.B5.H1 ↔ (Perkutan-)transluminale Implantation von ungedeckten Cheatham-Platinum-Stents, Gefäße vom Unterschenkel
- 39.B5.J7 ↔ (Perkutan-)transluminale Implantation von ungedeckten Cheatham-Platinum-Stents, V. cava
- 39.B5.JB ↔ (Perkutan-)transluminale Implantation von ungedeckten Cheatham-Platinum-Stents, andere abdominale und pelvine Venen
- 39.B5.JF ↔ (Perkutan-)transluminale Implantation von ungedeckten Cheatham-Platinum-Stents, Venen vom Oberschenkel
- 39.B5.JI ↔ (Perkutan-)transluminale Implantation von ungedeckten Cheatham-Platinum-Stents, V. portae
- 39.B5.L1 ↔ (Perkutan-)transluminale Implantation von ungedeckten Cheatham-Platinum-Stents, spinale Gefäße
- 39.B6.09 ↔ (Perkutan-)transluminale Implantation von gecoverten Cheatham-Platinum-Stents, sonstige
- 39.B6.11 ↔ (Perkutan-)transluminale Implantation von gecoverten Cheatham-Platinum-Stents, intrakranielle Gefäße
- 39.B6.22 ↔ (Perkutan-)transluminale Implantation von gecoverten Cheatham-Platinum-Stents, A. carotis n.n.bez.
- 39.B6.23 ↔ (Perkutan-)transluminale Implantation von gecoverten Cheatham-Platinum-Stents, A. carotis communis
- 39.B6.25 ↔ (Perkutan-)transluminale Implantation von gecoverten Cheatham-Platinum-Stents, A. carotis interna extrakraniell
- 39.B6.26 ↔ (Perkutan-)transluminale Implantation von gecoverten Cheatham-Platinum-Stents, A. carotis interna extrakraniell mit A. carotis communis
- 39.B6.27 ↔ (Perkutan-)transluminale Implantation von gecoverten Cheatham-Platinum-Stents, A. carotis externa
- 39.B6.31 ↔ (Perkutan-)transluminale Implantation von gecoverten Cheatham-Platinum-Stents, Gefäße von Schulter und Oberarm
- 39.B6.51 ↔ (Perkutan-)transluminale Implantation von gecoverten Cheatham-Platinum-Stents, Gefäße von Unterarm

- 39.B6.71 ↔ (Perkutan-)transluminale Implantation von gecoverten Cheatham-Platinum-Stents, Aorta
- 39.B6.74 ↔ (Perkutan-)transluminale Implantation von gecoverten Cheatham-Platinum-Stents, Aortenisthmus
- 39.B6.81 ↔ (Perkutan-)transluminale Implantation von gecoverten Cheatham-Platinum-Stents, andere thorakale Gefässe
- 39.B6.C1 ↔ (Perkutan-)transluminale Implantation von gecoverten Cheatham-Platinum-Stents, andere abdominale und pelvine Arterien
- 39.B6.C3 ↔ (Perkutan-)transluminale Implantation von gecoverten Cheatham-Platinum-Stents, A. iliaca
- 39.B6.D1 ↔ (Perkutan-)transluminale Implantation von gecoverten Cheatham-Platinum-Stents, viszerale Gefässe
- 39.B6.G1 ↔ (Perkutan-)transluminale Implantation von gecoverten Cheatham-Platinum-Stents, Arterien vom Oberschenkel
- 39.B6.H1 ↔ (Perkutan-)transluminale Implantation von gecoverten Cheatham-Platinum-Stents, Gefässe vom Unterschenkel
- 39.B6.J7 ↔ (Perkutan-)transluminale Implantation von gecoverten Cheatham-Platinum-Stents, V. cava
- 39.B6.JB ↔ (Perkutan-)transluminale Implantation von gecoverten Cheatham-Platinum-Stents, andere abdominale und pelvine Venen
- 39.B6.JF ↔ (Perkutan-)transluminale Implantation von gecoverten Cheatham-Platinum-Stents, Venen vom Oberschenkel
- 39.B6.JI ↔ (Perkutan-)transluminale Implantation von gecoverten Cheatham-Platinum-Stents, V. portae
- 39.B6.L1 ↔ (Perkutan-)transluminale Implantation von gecoverten Cheatham-Platinum-Stents, spinale Gefässe
- 39.B7.09 ↔ (Perkutan-)transluminale Implantation von ungecoverten grosslumige Stents, sonstige
- 39.B7.11 ↔ (Perkutan-)transluminale Implantation von ungecoverten grosslumige Stents, intrakranielle Gefässe
- 39.B7.22 ↔ (Perkutan-)transluminale Implantation von ungecoverten grosslumige Stents, A. carotis n.n.bez.
- 39.B7.23 ↔ (Perkutan-)transluminale Implantation von ungecoverten grosslumige Stents, A. carotis communis
- 39.B7.25 ↔ (Perkutan-)transluminale Implantation von ungecoverten grosslumige Stents, A. carotis interna extrakraniell
- 39.B7.26 ↔ (Perkutan-)transluminale Implantation von ungecoverten grosslumige Stents, A. carotis interna extrakraniell mit A. carotis communis
- 39.B7.27 ↔ (Perkutan-)transluminale Implantation von ungecoverten grosslumige Stents, A. carotis externa
- 39.B7.28 ↔ (Perkutan-)transluminale Implantation von ungecoverten grosslumige Stents, A. vertebralis extrakraniell
- 39.B7.31 ↔ (Perkutan-)transluminale Implantation von ungecoverten grosslumige Stents, Gefässe von Schulter und Oberarm
- 39.B7.51 ↔ (Perkutan-)transluminale Implantation von ungecoverten grosslumige Stents, Gefässe von Unterarm
- 39.B7.71 ↔ (Perkutan-)transluminale Implantation von ungecoverten grosslumige Stents, Aorta
- 39.B7.74 ↔ (Perkutan-)transluminale Implantation von ungecoverten grosslumige Stents, Aortenisthmus
- 39.B7.81 ↔ (Perkutan-)transluminale Implantation von ungecoverten grosslumige Stents, andere thorakale Gefässe
- 39.B7.A4 ↔ (Perkutan-)transluminale Implantation von ungecoverten grosslumige Stents, A. pulmonalis
- 39.B7.C1 ↔ (Perkutan-)transluminale Implantation von ungecoverten grosslumige Stents, andere abdominale und pelvine Arterien
- 39.B7.C3 ↔ (Perkutan-)transluminale Implantation von ungecoverten grosslumige Stents, A. iliaca
- 39.B7.D1 ↔ (Perkutan-)transluminale Implantation von ungecoverten grosslumige Stents, viszerale Gefässe
- 39.B7.G1 ↔ (Perkutan-)transluminale Implantation von ungecoverten grosslumige Stents, Arterien vom Oberschenkel
- 39.B7.H1 ↔ (Perkutan-)transluminale Implantation von ungecoverten grosslumige Stents, Gefässe vom Unterschenkel
- 39.B7.J3 ↔ (Perkutan-)transluminale Implantation von ungecoverten grosslumige Stents, V. pulmonalis
- 39.B7.J7 ↔ (Perkutan-)transluminale Implantation von ungecoverten grosslumige Stents, V. cava
- 39.B7.JB ↔ (Perkutan-)transluminale Implantation von ungecoverten grosslumige Stents, andere abdominale und pelvine Venen
- 39.B7.JF ↔ (Perkutan-)transluminale Implantation von ungecoverten grosslumige Stents, Venen vom Oberschenkel
- 39.B7.JI ↔ (Perkutan-)transluminale Implantation von ungecoverten grosslumige Stents, V. portae
- 39.B7.L1 ↔ (Perkutan-)transluminale Implantation von ungecoverten grosslumige Stents, spinale Gefässe
- 39.B8.09 ↔ (Perkutan-)transluminale Implantation von gecoverten grosslumige Stents, sonstige
- 39.B8.11 ↔ (Perkutan-)transluminale Implantation von gecoverten grosslumige Stents, intrakranielle Gefässe
- 39.B8.22 ↔ (Perkutan-)transluminale Implantation von gecoverten grosslumige Stents, A. carotis n.n.bez.
- 39.B8.23 ↔ (Perkutan-)transluminale Implantation von gecoverten grosslumige Stents, A. carotis communis
- 39.B8.25 ↔ (Perkutan-)transluminale Implantation von gecoverten grosslumige Stents, A. carotis interna extrakraniell
- 39.B8.26 ↔ (Perkutan-)transluminale Implantation von gecoverten grosslumige Stents, A. carotis interna extrakraniell mit A. carotis communis
- 39.B8.27 ↔ (Perkutan-)transluminale Implantation von gecoverten grosslumige Stents, A. carotis externa
- 39.B8.28 ↔ (Perkutan-)transluminale Implantation von gecoverten grosslumige Stents, A. vertebralis extrakraniell
- 39.B8.31 ↔ (Perkutan-)transluminale Implantation von gecoverten grosslumige Stents, Gefässe von Schulter und Oberarm
- 39.B8.51 ↔ (Perkutan-)transluminale Implantation von gecoverten grosslumige Stents, Gefässe von Unterarm
- 39.B8.71 ↔ (Perkutan-)transluminale Implantation von gecoverten grosslumige Stents, Aorta
- 39.B8.74 ↔ (Perkutan-)transluminale Implantation von gecoverten grosslumige Stents, Aortenisthmus
- 39.B8.81 ↔ (Perkutan-)transluminale Implantation von gecoverten grosslumige Stents, andere thorakale Gefässe
- 39.B8.A4 ↔ (Perkutan-)transluminale Implantation von gecoverten grosslumige Stents, A. pulmonalis
- 39.B8.C1 ↔ (Perkutan-)transluminale Implantation von gecoverten grosslumige Stents, andere abdominale und pelvine Arterien
- 39.B8.C3 ↔ (Perkutan-)transluminale Implantation von gecoverten grosslumige Stents, A. iliaca
- 39.B8.D1 ↔ (Perkutan-)transluminale Implantation von gecoverten grosslumige Stents, viszerale Gefässe

|   |   |
|---|---|
| 39.B8.G1 ↔ (Perkutan-)transluminale Implantation von gecoverten grosslumige Stents, Arterien vom Oberschenkel                           | 39.BH.22 ↔ (Perkutan-)transluminale Implantation von Stents zur Strömungslaminierung bei Aneurysmen, A. carotis n.n.bez.                                      |
| 39.B8.H1 ↔ (Perkutan-)transluminale Implantation von gecoverten grosslumige Stents, Gefässe vom Unterschenkel                           | 39.BH.23 ↔ (Perkutan-)transluminale Implantation von Stents zur Strömungslaminierung bei Aneurysmen, A. carotis communis                                      |
| 39.B8.J3 ↔ (Perkutan-)transluminale Implantation von gecoverten grosslumige Stents, V. pulmonalis                                       | 39.BH.25 ↔ (Perkutan-)transluminale Implantation von Stents zur Strömungslaminierung bei Aneurysmen, A. carotis interna extrakraniell                         |
| 39.B8.J7 ↔ (Perkutan-)transluminale Implantation von gecoverten grosslumige Stents, V. cava   | 39.BH.26 ↔ (Perkutan-)transluminale Implantation von Stents zur Strömungslaminierung bei Aneurysmen, A. carotis interna extrakraniell mit A. carotis communis |
| 39.B8.JB ↔ (Perkutan-)transluminale Implantation von gecoverten grosslumige Stents, andere abdominale und pelvine Venen                 | 39.BH.27 ↔ (Perkutan-)transluminale Implantation von Stents zur Strömungslaminierung bei Aneurysmen, A. carotis externa                                       |
| 39.B8.JF ↔ (Perkutan-)transluminale Implantation von gecoverten grosslumige Stents, Venen vom Oberschenkel                              | 39.BH.28 ↔ (Perkutan-)transluminale Implantation von Stents zur Strömungslaminierung bei Aneurysmen, A. vertebralis extrakraniell                             |
| 39.B8.JI ↔ (Perkutan-)transluminale Implantation von gecoverten grosslumige Stents, V. portae   | 39.BH.31 ↔ (Perkutan-)transluminale Implantation von Stents zur Strömungslaminierung bei Aneurysmen, Gefässe von Schulter und Oberarm                         |
| 39.B8.L1 ↔ (Perkutan-)transluminale Implantation von gecoverten grosslumige Stents, spinale Gefässe                                     | 39.BH.51 ↔ (Perkutan-)transluminale Implantation von Stents zur Strömungslaminierung bei Aneurysmen, Gefässe von Unterarm                                     |
| 39.BA.09 ↔ (Perkutan-)transluminale Implantation von ungecoverten Wachstumsstents, sonstige   | 39.BH.71 ↔ (Perkutan-)transluminale Implantation von Stents zur Strömungslaminierung bei Aneurysmen, Aorta  |
| 39.BA.A4 ↔ (Perkutan-)transluminale Implantation von ungecoverten Wachstumsstents, A. pulmonalis  | 39.BH.74 ↔ (Perkutan-)transluminale Implantation von Stents zur Strömungslaminierung bei Aneurysmen, Aortenisthmus  |
| 39.BA.J3 ↔ (Perkutan-)transluminale Implantation von ungecoverten Wachstumsstents, V. pulmonalis  | 39.BH.81 ↔ (Perkutan-)transluminale Implantation von Stents zur Strömungslaminierung bei Aneurysmen, andere thorakale Gefässe                                 |
| 39.BB.09 ↔ (Perkutan-)transluminale Implantation von gecoverten Wachstumsstents, sonstige   | 39.BH.C1 ↔ (Perkutan-)transluminale Implantation von Stents zur Strömungslaminierung bei Aneurysmen, andere abdominale und pelvine Arterien                   |
| 39.BB.A4 ↔ (Perkutan-)transluminale Implantation von gecoverten Wachstumsstents, A. pulmonalis  | 39.BH.C3 ↔ (Perkutan-)transluminale Implantation von Stents zur Strömungslaminierung bei Aneurysmen, A. iliaca  |
| 39.BB.J3 ↔ (Perkutan-)transluminale Implantation von gecoverten Wachstumsstents, V. pulmonalis  | 39.BH.D1 ↔ (Perkutan-)transluminale Implantation von Stents zur Strömungslaminierung bei Aneurysmen, viszerale Gefässe  |
| 39.BE ↔ (Perkutan-)transluminale Implantation eines selbstexpandierenden Bifurkationsstents, intrakraniell                              | 39.BH.G1 ↔ (Perkutan-)transluminale Implantation von Stents zur Strömungslaminierung bei Aneurysmen, Arterien vom Oberschenkel                                |
| 39.BF.09 ↔ (Perkutan-)transluminale Implantation von selbstexpandierenden Mikrostents, sonstige   | 39.BH.H1 ↔ (Perkutan-)transluminale Implantation von Stents zur Strömungslaminierung bei Aneurysmen, Gefässe vom Unterschenkel                                |
| 39.BF.11 ↔ (Perkutan-)transluminale Implantation von selbstexpandierenden Mikrostents, intrakranielle Gefässe                           | 39.BH.J7 ↔ (Perkutan-)transluminale Implantation von Stents zur Strömungslaminierung bei Aneurysmen, V. cava  |
| 39.BF.51 ↔ (Perkutan-)transluminale Implantation von selbstexpandierenden Mikrostents, Gefässe vom Unterarm                             | 39.BH.JB ↔ (Perkutan-)transluminale Implantation von Stents zur Strömungslaminierung bei Aneurysmen, andere abdominale und pelvine Venen                      |
| 39.BF.H1 ↔ (Perkutan-)transluminale Implantation von selbstexpandierenden Mikrostents, Gefässe vom Unterschenkel                        | 39.BH.JF ↔ (Perkutan-)transluminale Implantation von Stents zur Strömungslaminierung bei Aneurysmen, Venen vom Oberschenkel                                   |
| 39.BG.09 ↔ (Perkutan-)transluminale Implantation von aus Einzeldrähten verwobenen Nitinolstents, sonstige                               | 39.BH.JI ↔ (Perkutan-)transluminale Implantation von Stents zur Strömungslaminierung bei Aneurysmen, V. portae  |
| 39.BG.31 ↔ (Perkutan-)transluminale Implantation von aus Einzeldrähten verwobenen Nitinolstents, Gefässe von Schulter und Oberarm       | 39.BH.L1 ↔ (Perkutan-)transluminale Implantation von Stents zur Strömungslaminierung bei Aneurysmen, spinale Gefässe  |
| 39.BG.81 ↔ (Perkutan-)transluminale Implantation von aus Einzeldrähten verwobenen Nitinolstents, andere thorakale Gefässe               | 40.11.10 ↔ Offene (Inzisions-) Biopsie eines mediastinalen, paraaortalen, iliakalen oder pelvinalen Lymphknotens  |
| 39.BG.C1 ↔ (Perkutan-)transluminale Implantation von aus Einzeldrähten verwobenen Nitinolstents, andere abdominale und pelvine Arterien | 40.11.11 ↔ Offene (Inzisions-) Biopsie eines zervikalen, supraklavikulären, axillären oder inguinalen Lymphknotens  |
| 39.BG.C3 ↔ (Perkutan-)transluminale Implantation von aus Einzeldrähten verwobenen Nitinolstents, A. iliaca                              | 40.21.10 ↔ Exzision einzelner Lymphknoten und Lymphgefässe, zervikal, ohne Markierung   |
| 39.BG.G1 ↔ (Perkutan-)transluminale Implantation von aus Einzeldrähten verwobenen Nitinolstents, Arterien vom Oberschenkel              | 40.21.11 ↔ Exzision einzelner Lymphknoten und Lymphgefässe, zervikal, mit Radionuklidmarkierung oder Farbstoffmarkierung (Sentinel-Lymphonodektomie)          |
| 39.BG.H1 ↔ (Perkutan-)transluminale Implantation von aus Einzeldrähten verwobenen Nitinolstents, Gefässe vom Unterschenkel              | 40.21.99 ↔ Exzision eines tiefen zervikalen Lymphknotens, sonstige  |
| 39.BH.09 ↔ (Perkutan-)transluminale Implantation von Stents zur Strömungslaminierung bei Aneurysmen, sonstige                           |   |
| 39.BH.11 ↔ (Perkutan-)transluminale Implantation von Stents zur Strömungslaminierung bei Aneurysmen, intrakranielle Gefässe             |   |



|            |  |            |  |
|------------|--|------------|--|
| 40.22.10 ↔ | Exzision eines mamma-internalen Lymphknotens, thorakoskopisch  | 40.41.11 ↔ | Selektive (funktionelle) Neck dissection, lateral (Region II-IV)   |
| 40.22.20 ↔ | Exzision eines mamma-internalen Lymphknotens, offen chirurgisch  | 40.41.12 ↔ | Selektive (funktionelle) Neck dissection, anterolateral (Region I-IV)  |
| 40.22.99 ↔ | Exzision eines mamma-internalen Lymphknotens, sonstige   | 40.41.13 ↔ | Selektive (funktionelle) Neck dissection, posterolateral (Region II-V)   |
| 40.23.10 ↔ | Exzision eines axillären Lymphknotens, ohne Markierung   | 40.41.14 ↔ | Selektive (funktionelle) Neck dissection, central (Region VI)  |
| 40.23.11 ↔ | Exzision eines axillären Lymphknotens, mit Radionuklidmarkierung oder Farbstoffmarkierung (Sentinel-Lymphnodektomie)                     | 40.41.20 ↔ | Radikale Neck dissection (inkl. modifiziert)   |
| 40.23.99 ↔ | Exzision eines axillären Lymphknotens, sonstige  | 40.41.21 ↔ | Erweiterte radikale Neck dissection  |
| 40.24.10 ↔ | Exzision eines inguinalen Lymphknotens, offen chirurgisch, ohne Markierung   | 40.41.99 ↔ | Radikale Neck dissection, sonstige   |
| 40.24.11 ↔ | Exzision eines inguinalen Lymphknotens, offen chirurgisch, mit Radionuklidmarkierung oder Farbstoffmarkierung (Sentinel-Lymphnodektomie) | 40.71.11 ↔ | Mikrochirurgische lymphovenöse Anastomosierung   |
| 40.24.20 ↔ | Exzision eines inguinalen Lymphknotens, laparoskopisch   | 40.71.21 ↔ | Transplantation von Lymphknoten mit mikrovaskulärer Anastomose   |
| 40.24.99 ↔ | Exzision eines inguinalen Lymphknotens, sonstige   | 40.71.31 ↔ | Transplantation von peripheren Lymphgefäßen mit mikrovaskulärer Anastomose   |
| 40.29.11 ↔ | Exzision eines mediastinalen Lymphknotens, offen chirurgisch   | 40.79 ↔    | Plastische Rekonstruktion und Transplantation an lymphatischen Strukturen, sonstige  |
| 40.29.12 ↔ | Exzision eines mediastinalen Lymphknotens, thorakoskopisch   | 40.9X.20 ↔ | Inzision einer Lymphozele  |
| 40.29.19 ↔ | Exzision eines mediastinalen Lymphknotens, sonstige  | 44.44 ↔    | Katheterembolisation zur Blutstillung in Magen oder Duodenum   |
| 40.29.20 ↔ | Exzision eines paraaortalen Lymphknotens   | 50.12.00 ↔ | Offene Biopsie an der Leber, n.n.bez.  |
| 40.29.30 ↔ | Exzision eines iliakalen Lymphknotens  | 50.12.09 ↔ | Offene Biopsie an der Leber, sonstige  |
| 40.29.70 ↔ | Exzision eines Lymphangioms oder Hygroma cysticum  | 50.12.11 ↔ | Biopsie an der Leber, durch Exzision, offen chirurgisch  |
| 40.29.81 ↔ | Exzision mehrerer abdominaler Lymphknotenstationen (mit Leberbiopsie), offen chirurgisch [Staging-Laparotomie]                           | 50.12.12 ↔ | Biopsie an der Leber, durch Nadelbiopsie, offen chirurgisch  |
| 40.29.82 ↔ | Exzision mehrerer abdominaler Lymphknotenstationen (mit Leberbiopsie), laparoskopisch [Staging-Laparoskopie]                             | 50.14 ↔    | Laparoskopische Leberbiopsie   |
| 40.29.89 ↔ | Exzision mehrerer abdominaler Lymphknotenstationen (mit Leberbiopsie), sonstige  | 53.70 ↔    | Operation einer Zwerchfellhernie, abdominaler Zugang, n.n.bez.   |
| 40.29.99 ↔ | Einfache Exzision einer anderen lymphatischen Struktur, sonstige   | 53.71.11 ↔ | Operation einer Zwerchfellhernie, abdominaler Zugang, offen chirurgisch, ohne Implantation von Membranen und Netzen        |
| 40.3X.11 ↔ | Regionale Lymphadenektomie als selbstständiger Eingriff, zervikal  | 53.71.21 ↔ | Operation einer Zwerchfellhernie, abdominaler Zugang, offen chirurgisch, mit Implantation von Membranen und Netzen         |
| 40.3X.12 ↔ | Regionale Lymphadenektomie als selbstständiger Eingriff, axillär   | 53.72.11 ↔ | Operation einer Zwerchfellhernie, laparoskopisch, ohne Implantation von Membranen und Netzen                               |
| 40.3X.13 ↔ | Regionale Lymphadenektomie als selbstständiger Eingriff, paraaortal, pelvin, obturatorisch oder iliakal                                  | 53.72.21 ↔ | Operation einer Zwerchfellhernie, laparoskopisch, mit Implantation von Membranen und Netzen                                |
| 40.3X.14 ↔ | Regionale Lymphadenektomie als selbstständiger Eingriff, inguinal, offen chirurgisch   | 53.79 ↔    | Operation einer Zwerchfellhernie, abdominaler Zugang, sonstige   |
| 40.3X.15 ↔ | Regionale Lymphadenektomie als selbstständiger Eingriff, inguinale, laparoskopisch   | 53.80 ↔    | Operation einer Zwerchfellhernie, thorakaler und thorakoabdominaler Zugang, n.n.bez.                                       |
| 40.3X.16 ↔ | Regionale Lymphadenektomie als selbstständiger Eingriff, mediastinal und peribronchial   | 53.81 ↔    | Plikatur des Zwerchfells   |
| 40.3X.19 ↔ | Regionale Lymphadenektomie als selbstständiger Eingriff, sonstige  | 53.82 ↔    | Operation einer parasternalen Hernie   |
| 40.3X.21 ↔ | Regionale Lymphadenektomie im Rahmen eines anderen Eingriffs, zervikal   | 53.83.11 ↔ | Operation einer Zwerchfellhernie, thorakaler Zugang, offen chirurgisch, ohne Implantation von Membranen und Netzen         |
| 40.3X.22 ↔ | Regionale Lymphadenektomie im Rahmen eines anderen Eingriffs, axillär  | 53.83.21 ↔ | Operation einer Zwerchfellhernie, thorakaler Zugang, offen chirurgisch, mit Implantation von Membranen und Netzen          |
| 40.3X.23 ↔ | Regionale Lymphadenektomie im Rahmen eines anderen Eingriffs, paraaortal, pelvin oder iliakal  | 53.84.11 ↔ | Operation einer Zwerchfellhernie, thorakoskopisch, ohne Implantation von Membranen und Netzen                              |
| 40.3X.24 ↔ | Regionale Lymphadenektomie im Rahmen eines anderen Eingriffs, obturatorisch  | 53.84.21 ↔ | Operation einer Zwerchfellhernie, thorakoskopisch, mit Implantation von Membranen und Netzen                               |
| 40.3X.25 ↔ | Regionale Lymphadenektomie im Rahmen eines anderen Eingriffs, inguinale  | 53.85.11 ↔ | Operation einer Zwerchfellhernie, thorakoabdominaler Zugang, offen chirurgisch, ohne Implantation von Membranen und Netzen |
| 40.3X.26 ↔ | Regionale Lymphadenektomie im Rahmen eines anderen Eingriffs, mediastinal und peribronchial  | 53.85.21 ↔ | Operation einer Zwerchfellhernie, thorakoabdominaler Zugang, offen chirurgisch, mit Implantation von Membranen und Netzen  |
| 40.3X.29 ↔ | Regionale Lymphadenektomie im Rahmen eines anderen Eingriffs, sonstige   | 53.89 ↔    | Operation einer Zwerchfellhernie, thorakaler und thorakoabdominaler Zugang, sonstige                                       |
| 40.41.10 ↔ | Selektive (funktionelle) Neck dissection, supraomohyoid (Region I-III)   | 53.9 ↔     | Operation einer Hernie, sonstige   |
|            |  | 54.11 ↔    | Probelaparotomie   |
|            |  | 54.21.10 ↔ | Laparoskopie, Diagnostische Laparoskopie   |
|            |  | 54.99.31 ↔ | Debulking über Laparotomie   |
|            |  | 54.99.40 ↔ | Revision einer kutaneoperitonealen Fistel (Katheterverweilsystem)  |
|            |  | 54.99.50 ↔ | Anlegen eines temporären Bauchwandverschlusses   |

|            |  |            |  |
|------------|--|------------|--|
| 54.99.51 ↔ | Eröffnen und Wiederanlegen eines temporären Bauchwandverschlusses  | 77.43.20 ↔ | Knochenbiopsie an Radius und Ulna, Offene Knochenbiopsie   |
| 54.99.60 ↔ | Lumbotomie   | 77.43.99 ↔ | Knochenbiopsie an Radius und Ulna, sonstige  |
| 54.99.61 ↔ | Relumbotomie   | 77.44.20 ↔ | Knochenbiopsie an Karpalia und Metakarpalia, Offene Knochenbiopsie   |
| 54.99.81 ↔ | Revision ohne Ersatz von Kathetern sowie automatischer, programmierbarer und wiederaufladbarer Pumpe zur kontinuierlichen Aszitesdrainage                    | 77.44.99 ↔ | Knochenbiopsie an Karpalia und Metakarpalia, sonstige  |
| 54.99.82 ↔ | Behebung einer mechanischen Obstruktion von Kathetern einer automatischen, programmierbaren und wiederaufladbaren Pumpe zur kontinuierlichen Aszitesdrainage | 77.45.20 ↔ | Knochenbiopsie am Femur, Offene Knochenbiopsie   |
| 54.99.84 ↔ | Wechsel der Katheter einer automatischen, programmierbaren und wiederaufladbaren Pumpe zur kontinuierlichen Aszitesdrainage                                  | 77.45.99 ↔ | Knochenbiopsie am Femur, sonstige  |
| 54.A1 ↔    | Exzision und Destruktion von retroperitoneal gelegenem Gewebe  | 77.46.20 ↔ | Knochenbiopsie an der Patella, Offene Knochenbiopsie   |
| 76.11.11 ↔ | Offene Biopsie (mit Inzision) an Gesichtsschädelknochen  | 77.46.99 ↔ | Knochenbiopsie an der Patella, sonstige  |
| 76.11.99 ↔ | Biopsie an Gesichtsschädelknochen, sonstige  | 77.47.20 ↔ | Knochenbiopsie an Tibia und Fibula, Offene Knochenbiopsie  |
| 76.19.11 ↔ | Offene Biopsie (mit Inzision) am Kiefergelenk  | 77.47.99 ↔ | Knochenbiopsie an Tibia und Fibula, sonstige   |
| 76.19.12 ↔ | Arthroskopische Biopsie am Kiefergelenk  | 77.48.20 ↔ | Knochenbiopsie an Tarsalia und Metatarsalia, Offene Knochenbiopsie   |
| 77.01.00 ↔ | Sequestrektomie an Skapula, Klavikula, Rippen und Sternum, n.n.bez.  | 77.48.99 ↔ | Knochenbiopsie an Tarsalia und Metatarsalia, sonstige  |
| 77.01.10 ↔ | Sequestrektomie an Skapula und Klavikula, ohne Einlage eines Medikamententrägers   | 77.49.41 ↔ | Knochenbiopsie an anderen näher bezeichneten Knochen, ausser Gesichtsschädelknochen, Knochenbiopsie an Phalangen des Fusses, Offene Knochenbiopsie |
| 77.01.11 ↔ | Sequestrektomie an Skapula und Klavikula, mit Einlage eines Medikamententrägers  | 77.49.91 ↔ | Knochenbiopsie an anderen näher bezeichneten Knochen, ausser Gesichtsschädelknochen, Offene Knochenbiopsie   |
| 77.01.20 ↔ | Sequestrektomie an Rippen und Sternum, ohne Einlage eines Medikamententrägers  | 77.49.99 ↔ | Knochenbiopsie an anderen näher bezeichneten Knochen, ausser Gesichtsschädelknochen, sonstige  |
| 77.01.21 ↔ | Sequestrektomie an Rippen und Sternum, mit Einlage eines Medikamententrägers   | 77.61.10 ↔ | Lokale Resektion und Destruktion von Knochenläsion oder -gewebe an Skapula und Klavikula   |
| 77.01.99 ↔ | Sequestrektomie an Skapula, Klavikula, Rippen und Sternum, sonstige  | 77.61.11 ↔ | Lokale Resektion und Destruktion von Knochenläsion oder -gewebe an einer Rippe   |
| 77.11.10 ↔ | Knocheninzision an Skapula und Klavikula, Exploration und Knochenbohrung   | 77.61.12 ↔ | Lokale Resektion und Destruktion von Knochenläsion oder -gewebe am Sternum   |
| 77.11.11 ↔ | Knocheninzision an Skapula und Klavikula, Fremdkörperentfernung  | 77.61.20 ↔ | Débridement an Skapula und Klavikula   |
| 77.11.12 ↔ | Knocheninzision an Skapula und Klavikula, Einlage und Entfernung eines Medikamententrägers   | 77.81.11 ↔ | Sonstige partielle Knochenresektion an einer Rippe   |
| 77.11.13 ↔ | Knocheninzision an Skapula und Klavikula, Drainage   | 77.81.12 ↔ | Sonstige partielle Knochenresektion am Sternum   |
| 77.11.20 ↔ | Knocheninzision an Rippen und Sternum, Exploration und Knochenbohrung  | 77.91.11 ↔ | Totale Resektion einer Rippe   |
| 77.11.21 ↔ | Knocheninzision an Rippen und Sternum, Fremdkörperentfernung   | 77.91.12 ↔ | Totale Resektion einer Halsrippe   |
| 77.11.22 ↔ | Knocheninzision an Rippen und Sternum, Einlage und Entfernung eines Medikamententrägers  | 77.91.13 ↔ | Totale Resektion des Sternums  |
| 77.11.23 ↔ | Knocheninzision an Rippen und Sternum, Drainage  | 78.11.10 ↔ | Geschlossene Reposition einer Fraktur von Skapula und Klavikula mit Knochenfixation durch Fixateur externe   |
| 77.11.99 ↔ | Sonstige Knocheninzision ohne Knochendurchtrennung an Skapula, Klavikula, Rippen und Sternum, sonstige   | 78.11.10 ↔ | Geschlossene Reposition einer Fraktur von Skapula und Klavikula mit Knochenfixation durch Fixateur externe   |
| 77.21.10 ↔ | Keilosteotomie an Skapula  | 78.11.11 ↔ | Offene Reposition einer einfachen Fraktur von Skapula und Klavikula mit Knochenfixation durch Fixateur externe                                     |
| 77.21.11 ↔ | Keilosteotomie an Klavikula  | 78.11.11 ↔ | Offene Reposition einer einfachen Fraktur von Skapula und Klavikula mit Knochenfixation durch Fixateur externe                                     |
| 77.21.20 ↔ | Keilosteotomie an einer Rippe  | 78.11.12 ↔ | Offene Reposition einer Mehrfragmentfraktur von Klavikula und Skapula mit Knochenfixation durch Fixateur externe                                   |
| 77.21.21 ↔ | Keilosteotomie am Sternum  | 78.11.12 ↔ | Offene Reposition einer Mehrfragmentfraktur von Klavikula und Skapula mit Knochenfixation durch Fixateur externe                                   |
| 77.31.10 ↔ | Sonstige Knochendurchtrennung an Skapula   | 78.11.20 ↔ | Geschlossene Reposition einer Fraktur von Rippen und Sternum mit Knochenfixation durch Fixateur externe  |
| 77.31.11 ↔ | Sonstige Knochendurchtrennung an Klavikula   | 78.11.20 ↔ | Geschlossene Reposition einer Fraktur von Rippen und Sternum mit Knochenfixation durch Fixateur externe  |
| 77.31.12 ↔ | Komplexe (mehrdimensionale) Osteotomie (mit Achsenkorrektur) an Skapula  | 78.11.21 ↔ | Offene Reposition einer Fraktur von Rippen und Sternum mit Knochenfixation durch Fixateur externe  |
| 77.31.13 ↔ | Komplexe (mehrdimensionale) Osteotomie (mit Achsenkorrektur) an Klavikula  | 78.11.21 ↔ | Offene Reposition einer Fraktur von Rippen und Sternum mit Knochenfixation durch Fixateur externe  |
| 77.40.20 ↔ | Knochenbiopsie, ohne Angabe der Lokalisation, Offene Knochenbiopsie  |            |  |
| 77.41.20 ↔ | Knochenbiopsie von Skapula, Klavikula, Rippen und Sternum, Offene Knochenbiopsie   |            |  |
| 77.41.99 ↔ | Knochenbiopsie von Skapula, Klavikula, Rippen und Sternum, sonstige  |            |  |
| 77.42.20 ↔ | Knochenbiopsie am Humerus, Offene Knochenbiopsie   |            |  |
| 77.42.99 ↔ | Knochenbiopsie am Humerus, sonstige  |            |  |

|  |  |
|--|--|
| 78.11.99 ↔ Anlegen eines Fixateur externe an Skapula, Klavikula, Rippen und Sternum (inkl. Reposition von Frakturen), sonstige | 78.17.13 ↔ Offene Reposition einer einfachen Tibiaschaftfraktur mit Knochenfixation durch Fixateur externe                             |
| 78.12.10 ↔ Geschlossene Reposition einer proximalen Humerusfraktur mit Knochenfixation durch Fixateur externe                  | 78.17.14 ↔ Offene Reposition einer einfachen Fraktur der distalen Tibia mit Knochenfixation durch Fixateur externe                     |
| 78.12.10 ↔ Geschlossene Reposition einer proximalen Humerusfraktur mit Knochenfixation durch Fixateur externe                  | 78.17.15 ↔ Geschlossene Reposition einer sonstigen Tibiafraktur mit Knochenfixation durch Fixateur externe                             |
| 78.12.11 ↔ Offene Reposition einer proximalen Humerusfraktur mit Knochenfixation durch Fixateur externe                        | 78.17.16 ↔ Offene Reposition einer Mehrfragmentfraktur sonstiger Teile der Tibia mit Knochenfixation durch Fixateur externe            |
| 78.12.11 ↔ Offene Reposition einer proximalen Humerusfraktur mit Knochenfixation durch Fixateur externe                        | 78.17.20 ↔ Offene Reposition einer einfachen Fraktur der proximalen Fibula mit Knochenfixation durch Fixateur externe                  |
| 78.12.90 ↔ Geschlossene Reposition einer sonstigen Humerusfraktur mit Knochenfixation durch Fixateur externe                   | 78.17.21 ↔ Offene Reposition einer Mehrfragmentfraktur der proximalen Fibula mit Knochenfixation durch Fixateur externe                |
| 78.12.91 ↔ Offene Reposition einer sonstigen Humerusfraktur mit Knochenfixation durch Fixateur externe                         | 78.17.22 ↔ Offene Reposition einer einfachen Fraktur des Fibulaschafts mit Knochenfixation durch Fixateur externe                      |
| 78.12.99 ↔ Anlegen eines Fixateur externe am Humerus (inkl. Reposition von Frakturen), sonstige                                | 78.17.23 ↔ Offene Reposition einer Mehrfragmentfraktur des Fibulaschafts mit Knochenfixation durch Fixateur externe                    |
| 78.13.10 ↔ Geschlossene Reposition einer distalen Radiusfraktur mit Knochenfixation durch Fixateur externe                     | 78.17.24 ↔ Geschlossene Reposition einer distalen Fibulafraktur mit Knochenfixation durch Fixateur externe                             |
| 78.13.11 ↔ Geschlossene Reposition einer sonstigen Radiusfraktur mit Knochenfixation durch Fixateur externe                    | 78.17.25 ↔ Offene Reposition einer einfachen Fraktur der distalen Fibula mit Knochenfixation durch Fixateur externe                    |
| 78.13.12 ↔ Offene Reposition einer distalen Radiusfraktur mit Knochenfixation durch Fixateur externe                           | 78.17.26 ↔ Offene Reposition einer Mehrfragmentfraktur der distalen Fibula mit Knochenfixation durch Fixateur externe                  |
| 78.13.13 ↔ Offene Reposition einer sonstigen Radiusfraktur mit Knochenfixation durch Fixateur externe                          | 78.17.27 ↔ Geschlossene Reposition einer sonstigen Fibulafraktur mit Knochenfixation durch Fixateur externe                            |
| 78.13.20 ↔ Geschlossene Reposition einer Ulnafraktur mit Knochenfixation durch Fixateur externe                                | 78.17.99 ↔ Anlegen eines Fixateur externe an Tibia und Fibula (inkl. Reposition von Frakturen), sonstige                               |
| 78.13.99 ↔ Anlegen eines Fixateur externe an Radius und Ulna (inkl. Reposition von Frakturen), sonstige                        | 78.18.10 ↔ Geschlossene Reposition einer Kalkaneusfraktur mit Knochenfixation durch Fixateur externe                                   |
| 78.14.10 ↔ Geschlossene Reposition einer Fraktur an Karpalia und Metakarpalia mit Knochenfixation durch Fixateur externe       | 78.18.11 ↔ Geschlossene Reposition einer Fraktur sonstiger Tarsalia und Metatarsalia mit Knochenfixation durch Fixateur externe        |
| 78.14.11 ↔ Offene Reposition einer Fraktur an Karpalia und Metakarpalia mit Knochenfixation durch Fixateur externe             | 78.18.12 ↔ Offene Reposition einer einfachen Fraktur an sonstigen Tarsalia und Metatarsalia mit Knochenfixation durch Fixateur externe |
| 78.14.99 ↔ Anlegen eines Fixateur externe an Karpalia und Metakarpalia (inkl. Reposition von Frakturen), sonstige              | 78.18.13 ↔ Offene Reposition einer Fraktur an Kalkaneus und Talus mit Knochenfixation durch Fixateur externe                           |
| 78.15.10 ↔ Offene Reposition einer Schenkelhalsfraktur und proximalen Femurfraktur mit Knochenfixation durch Fixateur externe  | 78.18.14 ↔ Offene Reposition einer Mehrfragmentfraktur an sonstigen Tarsalia mit Knochenfixation durch Fixateur externe                |
| 78.15.20 ↔ Offene Reposition einer Femurschaftfraktur mit Knochenfixation durch Fixateur externe                               | 78.18.15 ↔ Offene Reposition einer Mehrfragmentfraktur an Metatarsalia mit Knochenfixation durch Fixateur externe                      |
| 78.15.30 ↔ Geschlossene Reposition einer distalen Femurfraktur mit Knochenfixation durch Fixateur externe                      | 78.18.99 ↔ Anlegen eines Fixateur externe an Tarsalia und Metatarsalia (inkl. Reposition von Frakturen), sonstige                      |
| 78.15.31 ↔ Offene Reposition einer distalen Femurfraktur mit Knochenfixation durch Fixateur externe                            | 78.19.10 ↔ Geschlossene Reposition einer Fraktur von Phalangen der Hand mit Knochenfixation durch Fixateur externe                     |
| 78.15.40 ↔ Geschlossene Reposition einer sonstigen Femurfraktur mit Knochenfixation durch Fixateur externe                     | 78.19.11 ↔ Offene Reposition einer Fraktur von Phalangen der Hand mit Knochenfixation durch Fixateur externe                           |
| 78.15.99 ↔ Anlegen eines Fixateur externe am Femur (inkl. Reposition von Frakturen), sonstige                                  | 78.19.20 ↔ Geschlossene Reposition einer Fraktur des Beckens mit Knochenfixation durch Fixateur externe                                |
| 78.16.10 ↔ Geschlossene Reposition einer Fraktur der Patella mit Knochenfixation durch Fixateur externe                        | 78.19.21 ↔ Offene Reposition einer Fraktur des Acetabulums mit Knochenfixation / Transfixation durch Fixateur externe                  |
| 78.16.11 ↔ Offene Reposition einer Fraktur der Patella mit Knochenfixation durch Fixateur externe                              | 78.19.22 ↔ Offene Reposition einer Fraktur sonstiger Teile des Beckens mit Knochenfixation durch Fixateur externe                      |
| 78.16.99 ↔ Anlegen eines Fixateur externe an der Patella (inkl. Reposition von Frakturen), sonstige                            | 78.19.30 ↔ Geschlossene Reposition einer Fraktur von Phalangen des Fusses mit Knochenfixation durch Fixateur externe                   |
| 78.17.10 ↔ Geschlossene Reposition einer Fraktur der proximalen Tibia mit Knochenfixation durch Fixateur externe               | 78.19.31 ↔ Offene Reposition einer Fraktur von Phalangen des Fusses mit Knochenfixation durch Fixateur externe                         |
| 78.17.11 ↔ Offene Reposition einer einfachen Fraktur der proximalen Tibia mit Knochenfixation durch Fixateur externe           |  |
| 78.17.12 ↔ Offene Reposition einer Mehrfragmentfraktur der proximalen Tibia mit Knochenfixation durch Fixateur externe         |  |

|            |  |            |  |
|------------|--|------------|--|
| 78.19.90 ↔ | Geschlossene Reposition einer Fraktur sonstiger bezeichneter Knochen mit Knochenfixation durch Fixateur externe  | 80.31.20 ↔ | Arthroskopische Gelenkbiopsie an der Schulter  |
| 78.19.91 ↔ | Offene Reposition einer Fraktur sonstiger bezeichneter Knochen mit Knochenfixation durch Fixateur externe  | 80.31.30 ↔ | Offene Gelenkbiopsie an der Schulter   |
| 78.19.99 ↔ | Anlegen eines Fixateur externe an andere näher bezeichnete Knochen, ausser Gesichtsschädelknochen (Inkl. Reposition von Frakturen), sonstige               | 80.31.99 ↔ | Gelenkbiopsie an der Schulter, sonstige  |
| 78.41.20 ↔ | Sonstige plastische Rekonstruktion an Rippen und Sternum   | 80.32.20 ↔ | Arthroskopische Gelenkbiopsie am Ellenbogen  |
| 78.41.30 ↔ | Sonstige plastische Rekonstruktion an Skapula, Klavikula, Rippen und Sternum, Implantation von vertikalen expandierbaren prothetischen Titanrippen [VEPTR] | 80.32.30 ↔ | Offene Gelenkbiopsie am Ellenbogen   |
| 78.51.00 ↔ | Innere Knochenfixation ohne Reposition der Fraktur an Skapula, Klavikula, Rippen und Sternum, n.n.bez.   | 80.32.99 ↔ | Gelenkbiopsie am Ellenbogen, sonstige  |
| 78.51.10 ↔ | Revision von Osteosynthesematerial ohne Materialersatz an Skapula, Klavikula, Rippen und Sternum   | 80.33.20 ↔ | Arthroskopische Gelenkbiopsie am Handgelenk  |
| 78.51.99 ↔ | Innere Knochenfixation ohne Reposition der Fraktur an Skapula, Klavikula, Rippen und Sternum, sonstige   | 80.33.30 ↔ | Offene Gelenkbiopsie am Handgelenk   |
| 78.59.00 ↔ | Innere Knochenfixation ohne Reposition der Fraktur an anderen näher bezeichneten Knochen, ausser Gesichtsschädelknochen, n.n.bez.                          | 80.33.99 ↔ | Gelenkbiopsie am Handgelenk, sonstige  |
| 78.59.90 ↔ | Revision von Osteosynthesematerial ohne Materialersatz an anderen näher bezeichneten Knochen, ausser Gesichtsschädelknochen                                | 80.34.20 ↔ | Arthroskopische Gelenkbiopsie an Hand und Finger   |
| 78.59.99 ↔ | Innere Knochenfixation ohne Reposition der Fraktur an anderen näher bezeichneten Knochen, ausser Gesichtsschädelknochen, sonstige                          | 80.34.30 ↔ | Offene Gelenkbiopsie an Hand und Finger  |
| 78.61.05 ↔ | Knochenimplantatentfernung an Skapula, Klavikula, Rippen und Sternum, Entfernung eines Knochen(teil)ersatzes an Skapula, Klavikula, Rippen und Sternum     | 80.34.99 ↔ | Gelenkbiopsie an Hand und Finger, sonstige   |
| 78.61.11 ↔ | Knochenimplantatentfernung an Rippen und Sternum   | 80.36.20 ↔ | Arthroskopische Gelenkbiopsie am Knie  |
| 78.91 ↔    | Einsetzen eines Knochenwachstumsstimulators an Skapula, Klavikula, Rippen und Sternum  | 80.36.30 ↔ | Offene Gelenkbiopsie am Knie   |
| 78.97 ↔    | Einsetzen eines Knochenwachstumsstimulators an Tibia und Fibula  | 80.36.99 ↔ | Gelenkbiopsie am Knie, sonstige  |
| 78.99 ↔    | Einsetzen eines Knochenwachstumsstimulators an anderen näher bezeichneten Knochen, ausser Gesichtsschädelknochen   | 80.37.20 ↔ | Arthroskopische Gelenkbiopsie am Sprunggelenk  |
| 79.19.10 ↔ | Geschlossene Reposition einer Fraktur von Klavikula und Skapula mit innerer Knochenfixation  | 80.37.30 ↔ | Offene Gelenkbiopsie am Sprunggelenk   |
| 79.19.11 ↔ | Geschlossene Reposition einer Fraktur von Rippen mit innerer Fixation  | 80.37.99 ↔ | Gelenkbiopsie am Sprunggelenk, sonstige  |
| 79.19.12 ↔ | Geschlossene Reposition einer Fraktur von Sternum mit innerer Fixation   | 80.38.20 ↔ | Arthroskopische Gelenkbiopsie an Fuss und Zehen  |
| 79.39.10 ↔ | Offene Reposition einer einfachen Fraktur von Klavikula und Skapula mit innerer Knochenfixation  | 80.38.30 ↔ | Offene Gelenkbiopsie an Fuss und Zehen   |
| 79.39.11 ↔ | Offene Reposition einer Mehrfragmentfraktur von Klavikula und Skapula mit innerer Knochenfixation  | 80.38.99 ↔ | Gelenkbiopsie an Fuss und Zehen, sonstige  |
| 79.39.12 ↔ | Offene Reposition einer einfachen Fraktur von Rippen mit innerer Fixation  | 80.39.21 ↔ | Arthroskopische Gelenkbiopsie am Sternoklavikulargelenk                                    |
| 79.39.13 ↔ | Offene Reposition einer einfachen Fraktur von Sternum mit innerer Fixation   | 80.39.29 ↔ | Sonstige arthroskopische Gelenkbiopsie an anderer bezeichneter Lokalisation                |
| 79.39.14 ↔ | Offene Reposition einer Mehrfragmentfraktur von Rippen mit innerer Fixation  | 80.39.30 ↔ | Offene Gelenkbiopsie an anderer bezeichneter Lokalisation                                  |
| 79.39.15 ↔ | Offene Reposition einer Mehrfragmentfraktur von Sternum mit innerer Fixation   | 80.39.99 ↔ | Gelenkbiopsie an anderer, bezeichneter Lokalisation, sonstige                              |
| 7A.11.12 ↔ | Knochenbiopsie an der Wirbelsäule, offen chirurgisch   | 83.02.10 ↔ | Myotomie, Kopf und Hals  |
| 7A.12.21 ↔ | Gelenkbiopsie an der Wirbelsäule   | 83.02.11 ↔ | Myotomie, Schulter und Axilla  |
| 7A.23 ↔    | Knocheninzision an der Wirbelsäule   | 83.02.12 ↔ | Myotomie, Oberarm und Ellenbogen   |
| 7A.25 ↔    | Lokale Exzision von Knochenläsion oder -gewebe am Wirbel   | 83.02.13 ↔ | Myotomie, Unterarm   |
| 7A.A2 ↔    | Implantation von mitwachsenden oder expandierenden Systemen, Wirbelsäule   | 83.02.14 ↔ | Myotomie, Brustwand, Bauch und Rücken  |
|            |  | 83.02.15 ↔ | Myotomie, Leisten- und Genitalregion und Gesäss  |
|            |  | 83.02.16 ↔ | Myotomie, Untere Extremität  |
|            |  | 83.02.19 ↔ | Myotomie, Andere Lokalisation  |
|            |  | 83.03.10 ↔ | Bursotomie, Kopf und Hals  |
|            |  | 83.03.11 ↔ | Bursotomie, Schulter und Axilla  |
|            |  | 83.03.12 ↔ | Bursotomie, Oberarm und Ellenbogen   |
|            |  | 83.03.13 ↔ | Bursotomie, Unterarm   |
|            |  | 83.03.14 ↔ | Bursotomie, Brustwand, Bauch und Rücken  |
|            |  | 83.03.15 ↔ | Bursotomie, Leisten- und Genitalregion und Gesäss  |
|            |  | 83.03.16 ↔ | Bursotomie, Untere Extremität  |
|            |  | 83.03.19 ↔ | Bursotomie, Andere Lokalisation  |
|            |  | 83.09.10 ↔ | Fremdkörperentfernung aus Muskel, Sehne oder Faszie, Kopf und Hals                         |
|            |  | 83.09.11 ↔ | Fremdkörperentfernung aus Muskel, Sehne oder Faszie, Schulter und Axilla                   |
|            |  | 83.09.12 ↔ | Fremdkörperentfernung aus Muskel, Sehne oder Faszie, Oberarm und Ellenbogen                |
|            |  | 83.09.13 ↔ | Fremdkörperentfernung aus Muskel, Sehne oder Faszie, Unterarm                              |
|            |  | 83.09.14 ↔ | Fremdkörperentfernung aus Muskel, Sehne oder Faszie, Brustwand, Bauch und Rücken           |
|            |  | 83.09.15 ↔ | Fremdkörperentfernung aus Muskel, Sehne oder Faszie, Leisten- und Genitalregion und Gesäss |
|            |  | 83.09.16 ↔ | Fremdkörperentfernung aus Muskel, Sehne oder Faszie, Untere Extremität                     |
|            |  | 83.09.19 ↔ | Fremdkörperentfernung aus Muskel, Sehne oder Faszie, Andere Lokalisation                   |
|            |  | 83.11 ↔    | Tenotomie der Achillessehne  |
|            |  | 83.12 ↔    | Tenotomie der Hüft-Adduktoren  |
|            |  | 83.13.10 ↔ | Inzision einer Sehne, Kopf und Hals  |
|            |  | 83.13.11 ↔ | Inzision einer Sehne, Schulter und Axilla  |
|            |  | 83.13.12 ↔ | Inzision einer Sehne, Oberarm und Ellenbogen   |
|            |  | 83.13.13 ↔ | Inzision einer Sehne, Unterarm   |
|            |  | 83.13.14 ↔ | Inzision einer Sehne, Brustwand, Bauch und Rücken  |
|            |  | 83.13.15 ↔ | Inzision einer Sehne, Leisten- und Genitalregion und Gesäss                                |
|            |  | 83.13.16 ↔ | Inzision einer Sehne, Untere Extremität  |

|            |   |            |   |
|------------|---|------------|---|
| 83.13.20 ↔ | Durchtrennung einer Sehne, Kopf und Hals  | 83.32.14 ↔ | Exzision einer Läsion an einem Muskel, Untere Extremität  |
| 83.13.21 ↔ | Durchtrennung einer Sehne, Schulter und Axilla                                      | 83.32.19 ↔ | Exzision einer Läsion an einem Muskel, Andere Lokalisation  |
| 83.13.22 ↔ | Durchtrennung einer Sehne, Oberarm und Ellenbogen                                   | 83.39.10 ↔ | Exzision einer Läsion an einer Sehne, Kopf und Hals   |
| 83.13.23 ↔ | Durchtrennung einer Sehne, Unterarm   | 83.39.11 ↔ | Exzision einer Läsion an einer Sehne, Schulter und Arm  |
| 83.13.24 ↔ | Durchtrennung einer Sehne, Brustwand, Bauch und Rücken                              | 83.39.12 ↔ | Exzision einer Läsion an anderen Weichteilen, Exzision einer Läsion an einer Sehne, Brustwand, Bauch und Rücken |
| 83.13.25 ↔ | Durchtrennung einer Sehne, Leisten- und genitalregion und Gesäss                    | 83.39.13 ↔ | Exzision einer Läsion an einer Sehne, Leisten- und Genitalregion und Gesäss                                     |
| 83.13.26 ↔ | Durchtrennung einer Sehne, Untere Extremität  | 83.39.14 ↔ | Exzision einer Läsion an einer Sehne, Untere Extremität   |
| 83.14.10 ↔ | Fasziotomie oder Aponeurotomie, Kopf und Hals                                       | 83.39.20 ↔ | Exzision einer Läsion an einer Faszie, Kopf und Hals  |
| 83.14.11 ↔ | Fasziotomie oder Aponeurotomie, Schulter und Axilla                                 | 83.39.21 ↔ | Exzision einer Läsion an einer Faszie, Schulter und Arm   |
| 83.14.12 ↔ | Fasziotomie oder Aponeurotomie, Oberarm und Ellenbogen                              | 83.39.22 ↔ | Exzision einer Läsion an einer Faszie, Brustwand, Bauch und Rücken  |
| 83.14.13 ↔ | Fasziotomie oder Aponeurotomie, Unterarm  | 83.39.23 ↔ | Exzision einer Läsion an einer Faszie, Leisten- und Genitalregion und Gesäss                                    |
| 83.14.14 ↔ | Fasziotomie oder Aponeurotomie, Brustwand, Bauch und Rücken                         | 83.39.24 ↔ | Exzision einer Läsion an einer Faszie, Untere Extremität  |
| 83.14.15 ↔ | Fasziotomie oder Aponeurotomie, Leisten- und Genitalregion und Gesäss               | 83.41 ↔    | Exzision einer Sehne zur Transplantation  |
| 83.14.16 ↔ | Fasziotomie oder Aponeurotomie, Untere Extremität                                   | 83.42.10 ↔ | Sonstige Tenonektomie, Kopf und Hals  |
| 83.19.10 ↔ | Durchtrennung eines Muskels, Kopf und Hals  | 83.42.11 ↔ | Sonstige Tenonektomie, Schulter und Axilla  |
| 83.19.11 ↔ | Durchtrennung eines Muskels, Schulter und Axilla                                    | 83.42.12 ↔ | Sonstige Tenonektomie, Oberarm und Ellenbogen   |
| 83.19.12 ↔ | Durchtrennung eines Muskels, Oberarm und Ellenbogen                                 | 83.42.13 ↔ | Sonstige Tenonektomie, Unterarm   |
| 83.19.13 ↔ | Durchtrennung eines Muskels, Unterarm   | 83.42.14 ↔ | Sonstige Tenonektomie, Brustwand, Bauch und Rücken  |
| 83.19.14 ↔ | Durchtrennung eines Muskels, Brustwand, Bauch und Rücken                            | 83.42.15 ↔ | Sonstige Tenonektomie, Leisten- und Genitalregion und Gesäss  |
| 83.19.15 ↔ | Durchtrennung eines Muskels, Leisten- und Genitalregion und Gesäss                  | 83.42.16 ↔ | Sonstige Tenonektomie, Untere Extremität  |
| 83.19.16 ↔ | Durchtrennung eines Muskels, Untere Extremität                                      | 83.42.19 ↔ | Sonstige Tenonektomie, Andere Lokalisation  |
| 83.19.20 ↔ | Desinsertion von Muskel, Sehne und Faszie, Kopf und Hals                            | 83.44.00 ↔ | Sonstige Fasziektomie, n.n.bez.   |
| 83.19.21 ↔ | Desinsertion von Muskel, Sehne und Faszie, Schulter und Axilla                      | 83.44.10 ↔ | Sonstige Fasziektomie, Kopf und Hals  |
| 83.19.22 ↔ | Desinsertion von Muskel, Sehne und Faszie, Oberarm und Ellenbogen                   | 83.44.11 ↔ | Sonstige Fasziektomie, Schulter und Axilla  |
| 83.19.23 ↔ | Desinsertion von Muskel, Sehne und Faszie, Unterarm                                 | 83.44.12 ↔ | Sonstige Fasziektomie, Oberarm und Ellenbogen   |
| 83.19.24 ↔ | Desinsertion von Muskel, Sehne und Faszie, Brustwand, Bauch und Rücken              | 83.44.13 ↔ | Sonstige Fasziektomie, Unterarm   |
| 83.19.25 ↔ | Desinsertion von Muskel, Sehne und Faszie, Leisten- und Genitalregion und Gesäss    | 83.44.14 ↔ | Sonstige Fasziektomie, Brustwand, Bauch und Rücken  |
| 83.19.26 ↔ | Desinsertion von Muskel, Sehne und Faszie, Untere Extremität                        | 83.44.15 ↔ | Sonstige Fasziektomie, Leisten- und Genitalregion und Gesäss  |
| 83.21.21 ↔ | Offene Biopsie am Muskel  | 83.44.16 ↔ | Sonstige Fasziektomie, Untere Extremität  |
| 83.21.30 ↔ | Biopsie an den Weichteilen, Biopsie an einem Schleimbeutel                          | 83.44.19 ↔ | Sonstige Fasziektomie, Andere Lokalisation  |
| 83.31.10 ↔ | Exzision einer Läsion an einer Sehnenscheide, Kopf und Hals                         | 83.44.99 ↔ | Sonstige Fasziektomie, sonstige   |
| 83.31.11 ↔ | Exzision einer Läsion an einer Sehnenscheide, Schulter und Axilla                   | 83.45.10 ↔ | Sonstige Myektomie, Kopf und Hals   |
| 83.31.12 ↔ | Exzision einer Läsion an einer Sehnenscheide, Oberarm und Ellenbogen                | 83.45.11 ↔ | Sonstige Myektomie, Schulter und Axilla   |
| 83.31.13 ↔ | Exzision einer Läsion an einer Sehnenscheide, Unterarm                              | 83.45.12 ↔ | Sonstige Myektomie, Oberarm und Ellenbogen  |
| 83.31.14 ↔ | Exzision einer Läsion an einer Sehnenscheide, Brustwand, Bauch und Rücken           | 83.45.13 ↔ | Sonstige Myektomie, Unterarm  |
| 83.31.15 ↔ | Exzision einer Läsion an einer Sehnenscheide, Leisten- und Genitalregion und Gesäss | 83.45.14 ↔ | Sonstige Myektomie, Brustwand, Bauch und Rücken   |
| 83.31.16 ↔ | Exzision einer Läsion an einer Sehnenscheide, Untere Extremität                     | 83.45.15 ↔ | Sonstige Myektomie, Leisten- und Genitalregion und Gesäss   |
| 83.32.10 ↔ | Exzision einer Läsion an einem Muskel, Kopf und Hals                                | 83.45.16 ↔ | Sonstige Myektomie, Untere Extremität   |
| 83.32.11 ↔ | Exzision einer Läsion an einem Muskel, Schulter und Arm                             | 83.45.19 ↔ | Sonstige Myektomie, Andere Lokalisation   |
| 83.32.12 ↔ | Exzision einer Läsion an einem Muskel, Brustwand, Bauch und Rücken                  | 83.49.10 ↔ | Exzision einer Sehnenscheide, Kopf und Hals   |
| 83.32.13 ↔ | Exzision einer Läsion an einem Muskel, Leisten- und Genitalregion und Gesäss        | 83.49.11 ↔ | Exzision einer Sehnenscheide, Schulter und Axilla   |
|            |   | 83.49.12 ↔ | Exzision einer Sehnenscheide, Oberarm und Ellenbogen  |
|            |   | 83.49.13 ↔ | Exzision einer Sehnenscheide, Unterarm  |
|            |   | 83.49.14 ↔ | Exzision einer Sehnenscheide, Brustwand und Rücken  |
|            |   | 83.49.15 ↔ | Exzision einer Sehnenscheide, Leisten- und Genitalregion und Gesäss   |
|            |   | 83.49.16 ↔ | Exzision einer Sehnenscheide, Untere Extremität   |
|            |   | 83.49.20 ↔ | Kompartmentresektion, Kopf und Hals   |
|            |   | 83.49.21 ↔ | Kompartmentresektion, Schulter und Axilla   |
|            |   | 83.49.22 ↔ | Kompartmentresektion, Oberarm und Ellenbogen  |
|            |   | 83.49.23 ↔ | Kompartmentresektion, Unterarm  |
|            |   | 83.49.24 ↔ | Kompartmentresektion, Brustwand, Bauch und Rücken   |

|            |  |            |   |
|------------|--|------------|---|
| 83.49.25 ↔ | Kompartimentresektion, Leisten- und Genitalregion und Gesäss               | 83.72.13 ↔ | Sehnenrückverlagerung, Unterarm   |
| 83.49.26 ↔ | Kompartimentresektion, Untere Extremität                                   | 83.72.14 ↔ | Sehnenrückverlagerung, Brustwand, Bauch und Rücken                          |
| 83.49.29 ↔ | Kompartimentresektion, Andere Lokalisation                                 | 83.72.15 ↔ | Sehnenrückverlagerung, Leisten- und Genitalregion und Gesäss                |
| 83.49.30 ↔ | Sonstige Exzision von Weichteilen, Kopf und Hals                           | 83.72.16 ↔ | Sehnenrückverlagerung, Untere Extremität                                    |
| 83.49.31 ↔ | Sonstige Exzision von Weichteilen, Schulter und Axilla                     | 83.73.10 ↔ | Reinsertion einer Sehne, Kopf und Hals                                      |
| 83.49.32 ↔ | Sonstige Exzision von Weichteilen, Oberarm und Ellenbogen                  | 83.73.11 ↔ | Reinsertion einer Sehne, Schulter und Axilla                                |
| 83.49.33 ↔ | Sonstige Exzision von Weichteilen, Unterarm                                | 83.73.12 ↔ | Reinsertion einer Sehne, Oberarm und Ellenbogen                             |
| 83.49.34 ↔ | Sonstige Exzision von Weichteilen, Brustwand, Bauch und Rücken             | 83.73.13 ↔ | Reinsertion einer Sehne, Unterarm   |
| 83.49.35 ↔ | Sonstige Exzision von Weichteilen, Leisten- und Genitalregion und Gesäss   | 83.73.14 ↔ | Reinsertion einer Sehne, Brustwand, Bauch und Rücken                        |
| 83.49.36 ↔ | Sonstige Exzision von Weichteilen, Untere Extremität                       | 83.73.15 ↔ | Reinsertion einer Sehne, Leisten- und Genitalregion und Gesäss              |
| 83.49.39 ↔ | Sonstige Exzision von Weichteilen, Andere Lokalisation                     | 83.73.16 ↔ | Reinsertion einer Sehne, Untere Extremität                                  |
| 83.5X.10 ↔ | Bursektomie, Kopf und Hals   | 83.73.19 ↔ | Reinsertion einer Sehne, Andere Lokalisation                                |
| 83.5X.11 ↔ | Bursektomie, Schulter und Axilla   | 83.74.10 ↔ | Reinsertion eines Muskels, Kopf und Hals                                    |
| 83.5X.12 ↔ | Bursektomie, Oberarm und Ellenbogen  | 83.74.11 ↔ | Reinsertion eines Muskels, Schulter und Axilla                              |
| 83.5X.13 ↔ | Bursektomie, Unterarm  | 83.74.12 ↔ | Reinsertion eines Muskels, Oberarm und Ellenbogen                           |
| 83.5X.14 ↔ | Bursektomie, Brustwand, Bauch und Rücken                                   | 83.74.13 ↔ | Reinsertion eines Muskels, Unterarm   |
| 83.5X.15 ↔ | Bursektomie, Leisten- und Genitalregion und Gesäss                         | 83.74.14 ↔ | Reinsertion eines Muskels, Brustwand, Bauch und Rücken                      |
| 83.5X.16 ↔ | Bursektomie, Untere Extremität   | 83.74.15 ↔ | Reinsertion eines Muskels, Leisten- und Genitalregion                       |
| 83.5X.19 ↔ | Bursektomie, Andere Lokalisation   | 83.74.16 ↔ | Reinsertion eines Muskels, Untere Extremität                                |
| 83.61.11 ↔ | Naht einer Sehnscheide, Schulter und Axilla                                | 83.74.19 ↔ | Reinsertion eines Muskels, Andere Lokalisation                              |
| 83.61.12 ↔ | Naht einer Sehnscheide, Oberarm und Ellenbogen                             | 83.77.10 ↔ | Muskeltransfer oder -transplantation, Kopf und Hals                         |
| 83.61.13 ↔ | Naht einer Sehnscheide, Unterarm   | 83.77.11 ↔ | Muskeltransfer oder -transplantation, Schulter und Axilla                   |
| 83.61.14 ↔ | Naht einer Sehnscheide, Brustwand, Bauch und Rücken                        | 83.77.12 ↔ | Muskeltransfer oder -transplantation, Oberarm und Ellenbogen                |
| 83.61.15 ↔ | Naht einer Sehnscheide, Leisten- und Genitalregion und Gesäss              | 83.77.13 ↔ | Muskeltransfer oder -transplantation, Unterarm                              |
| 83.61.16 ↔ | Naht einer Sehnscheide, Untere Extremität                                  | 83.77.14 ↔ | Muskeltransfer oder -transplantation, Brustwand, Bauch und Rücken           |
| 83.61.19 ↔ | Naht einer Sehnscheide, Andere Lokalisation                                | 83.77.15 ↔ | Muskeltransfer oder -transplantation, Leisten- und Genitalregion und Gesäss |
| 83.62.10 ↔ | Sekundäre Naht einer Sehne, Kopf und Hals                                  | 83.77.16 ↔ | Muskeltransfer oder -transplantation, Untere Extremität                     |
| 83.62.11 ↔ | Sekundäre Naht einer Sehne, Schulter und Axilla                            | 83.77.19 ↔ | Muskeltransfer oder -transplantation, Andere Lokalisation                   |
| 83.62.12 ↔ | Sekundäre Naht einer Sehne, Oberarm und Ellenbogen                         | 83.85.10 ↔ | Verlängerung von Muskel oder Sehne, Kopf und Hals                           |
| 83.62.13 ↔ | Sekundäre Naht einer Sehne, Unterarm                                       | 83.85.11 ↔ | Verlängerung von Muskel oder Sehne, Schulter und Axilla                     |
| 83.62.14 ↔ | Sekundäre Naht einer Sehne, Brustwand, Bauch und Rücken                    | 83.85.12 ↔ | Verlängerung von Muskel oder Sehne, Oberarm und Ellenbogen                  |
| 83.62.15 ↔ | Sekundäre Naht einer Sehne, Leisten- und Genitalregion und Gesäss          | 83.85.13 ↔ | Verlängerung von Muskel oder Sehne, Unterarm                                |
| 83.62.16 ↔ | Sekundäre Naht einer Sehne, Untere Extremität                              | 83.85.14 ↔ | Verlängerung von Muskel oder Sehne, Brustwand, Bauch und Rücken             |
| 83.62.19 ↔ | Sekundäre Naht einer Sehne, Andere Lokalisation                            | 83.85.15 ↔ | Verlängerung von Muskel oder Sehne, Leisten- und Genitalregion und Gesäss   |
| 83.64.10 ↔ | Sonstige Naht einer Sehne, Kopf und Hals                                   | 83.85.16 ↔ | Verlängerung von Muskel oder Sehne, Untere Extremität                       |
| 83.64.11 ↔ | Sonstige Naht einer Sehne, Schulter und Axilla                             | 83.85.19 ↔ | Verlängerung von Muskel oder Sehne, Andere Lokalisation                     |
| 83.64.12 ↔ | Sonstige Naht einer Sehne, Oberarm und Ellenbogen                          | 83.85.20 ↔ | Verkürzung von Muskel oder Sehne, Kopf und Hals                             |
| 83.64.13 ↔ | Sonstige Naht einer Sehne, Unterarm  | 83.85.21 ↔ | Verkürzung von Muskel oder Sehne, Schulter und Axilla                       |
| 83.64.14 ↔ | Sonstige Naht einer Sehne, Brustwand, Bauch und Rücken                     | 83.85.22 ↔ | Verkürzung von Muskel oder Sehne, Oberarm und Ellenbogen                    |
| 83.64.15 ↔ | Sonstige Naht einer Sehne, Leisten- und Genitalregion und Gesäss           | 83.85.23 ↔ | Verkürzung von Muskel oder Sehne, Unterarm                                  |
| 83.64.16 ↔ | Sonstige Naht einer Sehne, Untere Extremität                               | 83.85.24 ↔ | Verkürzung von Muskel oder Sehne, Brustwand, Bauch und Rücken               |
| 83.64.19 ↔ | Sonstige Naht einer Sehne, Andere Lokalisation                             | 83.85.25 ↔ | Verkürzung von Muskel oder Sehne, Leisten- und Genitalregion und Gesäss     |
| 83.65.10 ↔ | Sonstige Naht an Muskel oder Faszie, Kopf und Hals                         | 83.85.26 ↔ | Verkürzung von Muskel oder Sehne, Untere Extremität                         |
| 83.65.11 ↔ | Sonstige Naht an Muskel oder Faszie, Schulter und Axilla                   | 83.85.29 ↔ | Verkürzung von Muskel oder Sehne, Andere Lokalisation                       |
| 83.65.12 ↔ | Sonstige Naht an Muskel oder Faszie, Oberarm und Ellenbogen                | 83.86 ↔    | Quadrizepssehnen-Rekonstruktion   |
| 83.65.13 ↔ | Sonstige Naht an Muskel oder Faszie, Unterarm                              | 83.87.10 ↔ | Muskelplastik, Kopf und Hals  |
| 83.65.14 ↔ | Sonstige Naht an Muskel oder Faszie, Brustwand, Bauch und Rücken           | 83.87.11 ↔ | Muskelplastik, Schulter und Axilla  |
| 83.65.15 ↔ | Sonstige Naht an Muskel oder Faszie, Leisten- und Genitalregion und Gesäss |            |   |
| 83.65.16 ↔ | Sonstige Naht an Muskel oder Faszie, Untere Extremität                     |            |   |
| 83.72.10 ↔ | Sehnenrückverlagerung, Kopf und Hals                                       |            |   |
| 83.72.11 ↔ | Sehnenrückverlagerung, Schulter und Axilla                                 |            |   |
| 83.72.12 ↔ | Sehnenrückverlagerung, Oberarm und Ellenbogen                              |            |   |

|  |   |
|--|---|
| 83.87.12 ↔ Muskelplastik, Oberarm und Ellenbogen   | 83.89.14 ↔ Verlängerung, Verkürzung und Doppelung einer Faszie, Brustwand, Bauch und Rücken                 |
| 83.87.13 ↔ Muskelplastik, Unterarm   | 83.89.15 ↔ Verlängerung, Verkürzung und Doppelung einer Faszie, Leisten- und Genitalregion und Gesäss       |
| 83.87.14 ↔ Muskelplastik, Brustwand, Bauch und Rücken  | 83.89.16 ↔ Verlängerung, Verkürzung und Doppelung einer Faszie, Untere Extremität                           |
| 83.87.15 ↔ Muskelplastik, Leisten- und Genitalregion und Gesäss                                | 83.89.20 ↔ Deckung eines Defekts an einer Faszie, Kopf und Hals   |
| 83.87.16 ↔ Muskelplastik, Untere Extremität  | 83.89.21 ↔ Deckung eines Defekts an einer Faszie, Schulter und Axilla                                       |
| 83.88.10 ↔ Augmentation einer Sehne, Kopf und Hals   | 83.89.22 ↔ Deckung eines Defekts an einer Faszie, Oberarm und Ellenbogen                                    |
| 83.88.11 ↔ Augmentation einer Sehne, Schulter und Axilla                                       | 83.89.23 ↔ Deckung eines Defekts an einer Faszie, Unterarm  |
| 83.88.12 ↔ Augmentation einer Sehne, Oberarm und Ellenbogen                                    | 83.89.24 ↔ Deckung eines Defekts an einer Faszie, Brustwand, Bauch und Rücken                               |
| 83.88.13 ↔ Augmentation einer Sehne, Unterarm  | 83.89.25 ↔ Deckung eines Defekts an einer Faszie, Leisten- und Genitalregion und Gesäss                     |
| 83.88.14 ↔ Augmentation einer Sehne, Brustwand, Bauch und Rücken                               | 83.89.26 ↔ Deckung eines Defekts an einer Faszie, untere Extremität   |
| 83.88.15 ↔ Augmentation einer Sehne, Leisten- und Genitalregion und Gesäss                     | 83.89.90 ↔ Sonstige plastische Operationen an der Faszie, Kopf und Hals                                     |
| 83.88.16 ↔ Augmentation einer Sehne, Untere Extremität   | 83.89.91 ↔ Sonstige plastische Operationen an der Faszie, Schulter und Axilla                               |
| 83.88.19 ↔ Augmentation einer Sehne, Andere Lokalisation                                       | 83.89.92 ↔ Sonstige plastische Operationen an der Faszie, Oberarm und Ellenbogen                            |
| 83.88.20 ↔ Sehnenersatzplastik, Kopf und Hals  | 83.89.93 ↔ Sonstige plastische Operationen an der Faszie, Unterarm  |
| 83.88.21 ↔ Sehnenersatzplastik, Schulter und Axilla  | 83.89.94 ↔ Sonstige plastische Operationen an der Faszie, Brustwand, Bauch und Rücken                       |
| 83.88.22 ↔ Sehnenersatzplastik, Oberarm und Ellenbogen   | 83.89.95 ↔ Sonstige plastische Operationen an der Faszie, Leisten- und Genitalregion und Gesäss             |
| 83.88.23 ↔ Sehnenersatzplastik, Unterarm   | 83.89.96 ↔ Sonstige plastische Operationen an der Faszie, Untere Extremität                                 |
| 83.88.24 ↔ Sehnenersatzplastik, Brustwand, Bauch und Rücken                                    | 83.91.10 ↔ Lösung von Adhäsionen von Muskel, Sehne, Faszie und Bursa, Kopf und Hals                         |
| 83.88.25 ↔ Sehnenersatzplastik, Leisten- und Genitalregion und Gesäss                          | 83.91.11 ↔ Lösung von Adhäsionen von Muskel, Sehne, Faszie und Bursa, Schulter und Axilla                   |
| 83.88.26 ↔ Sehnenersatzplastik, Untere Extremität  | 83.91.12 ↔ Lösung von Adhäsionen von Muskel, Sehne, Faszie und Bursa, Oberarm und Ellenbogen                |
| 83.88.29 ↔ Sehnenersatzplastik, Andere Lokalisation  | 83.91.13 ↔ Lösung von Adhäsionen von Muskel, Sehne, Faszie und Bursa, Unterarm                              |
| 83.88.30 ↔ Schaffung eines Sehnen-Transplantatlagers, Kopf und Hals                            | 83.91.14 ↔ Lösung von Adhäsionen von Muskel, Sehne, Faszie und Bursa, Brustwand, Bauch und Rücken           |
| 83.88.31 ↔ Schaffung eines Sehnen-Transplantatlagers, Schulter und Axilla                      | 83.91.15 ↔ Lösung von Adhäsionen von Muskel, Sehne, Faszie und Bursa, Leisten- und Genitalregion und Gesäss |
| 83.88.32 ↔ Schaffung eines Sehnen-Transplantatlagers, Oberarm und Ellenbogen                   | 83.91.16 ↔ Lösung von Adhäsionen von Muskel, Sehne, Faszie und Bursa, Untere Extremität                     |
| 83.88.33 ↔ Schaffung eines Sehnen-Transplantatlagers, Unterarm                                 | 83.99.10 ↔ Andere Operationen an Sehnen, Kopf und Hals  |
| 83.88.34 ↔ Schaffung eines Sehnen-Transplantatlagers, Brustwand, Bauch und Rücken              | 83.99.11 ↔ Andere Operationen an Sehnen, Schulter und Axilla  |
| 83.88.35 ↔ Schaffung eines Sehnen-Transplantatlagers, Leisten- und Genitalregion und Gesäss    | 83.99.12 ↔ Andere Operationen an Sehnen, Oberarm und Ellenbogen   |
| 83.88.36 ↔ Schaffung eines Sehnen-Transplantatlagers, Untere Extremität                        | 83.99.13 ↔ Andere Operationen an Sehnen, Unterarm   |
| 83.88.39 ↔ Schaffung eines Sehnen-Transplantatlagers, Andere Lokalisation                      | 83.99.14 ↔ Andere Operationen an Sehnen, Brustwand, Bauch und Rücken  |
| 83.88.40 ↔ Tenodese, Kopf und Hals   | 83.99.15 ↔ Andere Operationen an Sehnen, Leisten- und Genitalregion und Gesäss                              |
| 83.88.41 ↔ Tenodese, Schulter und Axilla   | 83.99.16 ↔ Andere Operationen an Sehnen, Untere Extremität  |
| 83.88.42 ↔ Tenodese, Oberarm und Ellenbogen  | 83.99.20 ↔ Andere Operationen an Muskel, Faszie und Bursa, Kopf und Hals                                    |
| 83.88.43 ↔ Tenodese, Unterarm  | 83.99.21 ↔ Andere Operationen an Muskel, Faszie und Bursa, Schulter und Axilla                              |
| 83.88.44 ↔ Tenodese, Brustwand, Bauch und Rücken   | 83.99.22 ↔ Andere Operationen an Muskel, Faszie und Bursa, Oberarm und Ellenbogen                           |
| 83.88.45 ↔ Tenodese, Leisten- und Genitalregion und Gesäss                                     | 83.99.23 ↔ Andere Operationen an Muskel, Faszie und Bursa, Unterarm   |
| 83.88.46 ↔ Tenodese, Untere Extremität   | 83.99.24 ↔ Andere Operationen an Muskel, Faszie und Bursa, Brustwand, Bauch und Rücken                      |
| 83.88.49 ↔ Tenodese, Andere Lokalisation   | 83.99.25 ↔ Andere Operationen an Muskel, Faszie und Bursa, Leisten- und Genitalregion und Gesäss            |
| 83.88.90 ↔ Sonstige plastische Operationen an der Sehne, Kopf und Hals                         | 83.99.26 ↔ Andere Operationen an Muskel, Faszie und Bursa, Untere Extremität                                |
| 83.88.91 ↔ Sonstige plastische Operationen an der Sehne, Schulter und Axilla                   |   |
| 83.88.92 ↔ Sonstige plastische Operationen an der Sehne, Oberarm und Ellenbogen                |   |
| 83.88.93 ↔ Sonstige plastische Operationen an der Sehne, Unterarm                              |   |
| 83.88.94 ↔ Sonstige plastische Operationen an der Sehne, Brustwand, Bauch und Rücken           |   |
| 83.88.95 ↔ Sonstige plastische Operationen an der Sehne, Leisten- und Genitalregion und Gesäss |   |
| 83.88.96 ↔ Sonstige plastische Operationen an der Sehne, Untere Extremität                     |   |
| 83.89.10 ↔ Verlängerung, Verkürzung und Doppelung einer Faszie, Kopf und Hals                  |   |
| 83.89.11 ↔ Verlängerung, Verkürzung und Doppelung einer Faszie, Schulter und Axilla            |   |
| 83.89.12 ↔ Verlängerung, Verkürzung und Doppelung einer Faszie, Oberarm und Ellenbogen         |   |
| 83.89.13 ↔ Verlängerung, Verkürzung und Doppelung einer Faszie, Unterarm                       |   |

|            |   |            |  |
|------------|---|------------|--|
| 83.99.30 ↔ | Revision ohne Ersatz eines Skelettmuskelstimulators   | 86.84.2E ↔ | Korrektur einer Narbenkontraktur oder Bride an anderer Lokalisation  |
| 84.53.00 ↔ | Implantation von interner Verlängerungsvorrichtung der Extremitäten mit kinetischer Traktion, n.n.bez.                                      | 86.88.11 ↔ | Operative Anlage oder Wechsel eines Systems zur Vakuumversiegelung in Regional- oder Allgemeinanästhesie, tiefreichend, an Knochen und Gelenken der Extremitäten |
| 84.53.10 ↔ | Implantation eines nicht motorisierten internen Verlängerungs- oder Knochentransportsystem  | 86.88.12 ↔ | Operative Anlage oder Wechsel eines Systems zur Vakuumversiegelung in Regional- oder Allgemeinanästhesie, tiefreichend, an Thorax, Mediastinum und Sternum       |
| 84.53.11 ↔ | Implantation eines motorisierten internen Verlängerungs- oder Knochentransportsystem  | 86.88.13 ↔ | Operative Anlage oder Wechsel eines Systems zur Vakuumversiegelung in Regional- oder Allgemeinanästhesie, am offenen Abdomen                                     |
| 84.53.99 ↔ | Implantation von interner Verlängerungsvorrichtung der Extremitäten mit kinetischer Traktion, sonstige                                      | 86.88.14 ↔ | Operative Anlage oder Wechsel eines Systems zur Vakuumversiegelung in Regional- oder Allgemeinanästhesie, endorektal   |
| 84.54 ↔    | Implantation von sonstiger internen Verlängerungsvorrichtung der Extremitäten   | 86.88.15 ↔ | Operative Anlage oder Wechsel eines Systems zur Vakuumversiegelung in Regional- oder Allgemeinanästhesie, an Haut und Subkutangewebe                             |
| 85.2C.12 ↔ | Chirurgisches Débridement an der Mamma durch Exzision in lokaler Infiltrationsanästhesie, Regional- oder Allgemeinanästhesie, grossflächig  | 86.88.16 ↔ | Operative Anlage oder Wechsel eines Systems zur Vakuumversiegelung in Regional- oder Allgemeinanästhesie, an anderer Lokalisation                                |
| 86.2A.31 ↔ | Chirurgisches Débridement, grosser Ausdehnung, am Kopf  | 86.88.17 ↔ | Operative Anlage oder Wechsel eines Systems zur Vakuumversiegelung in Regional- oder Allgemeinanästhesie, tiefreichend, an Rücken (zervikal bis sakral)          |
| 86.2A.36 ↔ | Chirurgisches Débridement, grosser Ausdehnung, an der Hand  | 86.88.18 ↔ | Operative Anlage oder Wechsel eines Systems zur Vakuumversiegelung in Regional- oder Allgemeinanästhesie, tiefreichend, an Becken, Vulva, Perineum               |
| 86.2A.3D ↔ | Chirurgisches Débridement, grosser Ausdehnung, am Fuss  |            |  |
| 86.2A.3E ↔ | Chirurgisches Débridement, grosser Ausdehnung, an anderer Lokalisation  |            |  |
| 86.42.17 ↔ | Radikale und grossflächige Exzision von Läsion oder Gewebe an Haut und Subkutangewebe, mit primärem Wundverschluss, an Brustwand und Rücken |            |  |
| 86.84.21 ↔ | Korrektur einer Narbenkontraktur oder Bride am Kopf   |            |  |
| 86.84.26 ↔ | Korrektur einer Narbenkontraktur oder Bride an der Hand   |            |  |
| 86.84.2D ↔ | Korrektur einer Narbenkontraktur oder Bride am Fuss   |            |  |

### Prozedur E02-2

|             |  |             |  |
|-------------|--|-------------|--|
| 86.2A.21 ‡↔ | Chirurgisches Débridement, mittlerer Ausdehnung, am Kopf     | 86.2A.2D ‡↔ | Chirurgisches Débridement, mittlerer Ausdehnung, am Fuss                 |
| 86.2A.26 ‡↔ | Chirurgisches Débridement, mittlerer Ausdehnung, an der Hand | 86.2A.2E ‡↔ | Chirurgisches Débridement, mittlerer Ausdehnung, an anderer Lokalisation |

### Prozedur E02-3

|             |   |
|-------------|---|
| 86.0B.11 ‡↔ | Implantation eines Medikamententrägers an Haut und Subkutangewebe |
|-------------|---|

### Prozedur E02-4

|            |   |
|------------|---|
| 39.75.16 ↔ | Perkutan-transluminale Gefässintervention sonstige Gefässe, selektive Thrombolyse, ultraschallunterstützt |
|------------|---|

### Prozedur E02-5

|            |  |            |   |
|------------|--|------------|---|
| 00.4B.11 ↔ | PTKI an Arterien der oberen Extremität oder Schulter | 00.4B.25 ↔ | PTKI an viszerale Venen   |
| 00.4B.12 ↔ | PTKI an der Aorta                                    | 00.4B.26 ↔ | PTKI an anderen abdominalen Venen   |
| 00.4B.13 ↔ | PTKI an Lungengefässen                               | 00.4B.27 ↔ | PTKI an Oberschenkel- Venen   |
| 00.4B.14 ↔ | PTKI an anderen thorakalen Arterien                  | 00.4B.28 ↔ | PTKI an Unterschenkel- Venen  |
| 00.4B.15 ↔ | PTKI an viszerale Arterien                           | 00.4B.29 ↔ | PTKI an Venen, sonstige   |
| 00.4B.16 ↔ | PTKI an der A. renalis                               | 00.4B.31 ↔ | PTKI an der V. saphena magna  |
| 00.4B.17 ↔ | PTKI an anderen abdominalen Arterien                 | 00.4B.32 ↔ | PTKI an der V. saphena parva  |
| 00.4B.18 ↔ | PTKI an Oberschenkel- Arterien und A. poplitea       | 00.4B.33 ↔ | PTKI an epifaszialen Seitenäste des Beines                                |
| 00.4B.19 ↔ | PTKI an Arterien an anderer Lokalisation             | 00.4B.34 ↔ | PTKI an epifaszialen Armvenen   |
| 00.4B.1A ↔ | PTKI an Unterschenkel- Arterien                      | 00.4B.39 ↔ | PTKI an epifaszialen Venen, sonstige                                      |
| 00.4B.21 ↔ | PTKI an Venen der oberen Extremität oder Schulter    | 00.4B.41 ↔ | PTKI an künstlich angelegten Gefässen der oberen Extremität oder Schulter |
| 00.4B.22 ↔ | PTKI an der V. Cava                                  | 00.4B.42 ↔ | PTKI an venösen oder Kunststoff- Dialyse-Shunts                           |
| 00.4B.23 ↔ | PTKI an anderen thorakalen Venen                     | 00.4B.43 ↔ | PTKI an thorakalen künstlich angelegten Gefässen                          |
| 00.4B.24 ↔ | PTKI an Lebervenen                                   | 00.4B.44 ↔ | PTKI an abdominalen künstlich angelegten Gefässen                         |



|            |  |             |  |
|------------|--|-------------|--|
| 00.4B.45 ↔ | PTKI an künstlich angelegten Gefässen am Oberschenkel und popliteal  | 30.4X.29 ↔  | Radikale Laryngektomie, mit Pharyngektomie und Schilddrüsenresektion, sonstige Rekonstruktion          |
| 00.4B.46 ↔ | PTKI an künstlich angelegten Gefässen am Unterschenkel   | 30.4X.99 ↔  | Radikale Laryngektomie, sonstige   |
| 00.4B.49 ↔ | PTKI an künstlich angelegten Gefässen an anderer Lokalisation  | 33.71.11 †↔ | Endoskopisches Einsetzen von Bronchialventil(en), ein Ventil   |
| 28.2X.00 ↔ | Tonsillektomie ohne Adenoidektomie, n.n.bez.   | 33.71.12 †↔ | Endoskopisches Einsetzen von Bronchialventil(en), zwei Ventile   |
| 28.2X.10 ↔ | Partielle Resektion der Tonsille [Tonsillotomie] ohne Adenoidektomie   | 33.71.13 †↔ | Endoskopisches Einsetzen von Bronchialventil(en), drei Ventile   |
| 28.2X.11 ↔ | Totale Tonsillektomie ohne Adenoidektomie  | 33.71.14 †↔ | Endoskopisches Einsetzen von Bronchialventil(en), vier Ventile   |
| 28.2X.12 ↔ | Abszess tonsillektomie   | 33.71.16 †↔ | Endoskopisches Einsetzen von Bronchialventil(en), fünf Ventile   |
| 28.2X.99 ↔ | Tonsillektomie ohne Adenoidektomie, sonstige   | 33.71.17 †↔ | Endoskopisches Einsetzen von Bronchialventil(en), sechs Ventile  |
| 28.4 ↔     | Exzision eines Tonsillenrestes   | 33.71.18 †↔ | Endoskopisches Einsetzen von Bronchialventil(en), sieben Ventile                                       |
| 30.21 ↔    | Epiglottidektomie  | 33.71.1A †↔ | Endoskopisches Einsetzen von Bronchialventil(en), acht Ventile   |
| 30.22.00 ↔ | Chordektomie, n.n.bez.   | 33.71.1B †↔ | Endoskopisches Einsetzen von Bronchialventil(en), neun Ventile   |
| 30.22.10 ↔ | Chordektomie, endolaryngeal  | 33.71.1C †↔ | Endoskopisches Einsetzen von Bronchialventil(en), zehn und mehr Ventile                                |
| 30.22.11 ↔ | Chordektomie, durch Thyreotomie  | 33.71.21 †↔ | Endoskopisches Ersetzen von Bronchialventil(en), ein Ventil  |
| 30.22.99 ↔ | Chordektomie, sonstige   | 33.71.22 †↔ | Endoskopisches Ersetzen von Bronchialventil(en), zwei Ventile  |
| 30.29.00 ↔ | Sonstige partielle Laryngektomie, n.n.bez.   | 33.71.23 †↔ | Endoskopisches Ersetzen von Bronchialventil(en), drei Ventile  |
| 30.29.10 ↔ | Cricohyoidoepiglottopexie [CHEP]   | 33.71.24 †↔ | Endoskopisches Ersetzen von Bronchialventil(en), vier Ventile  |
| 30.29.11 ↔ | Cricohyoidopexie [CHP]   | 33.71.26 †↔ | Endoskopisches Ersetzen von Bronchialventil(en), fünf Ventile  |
| 30.29.20 ↔ | Partielle Larynx-Pharynx-Resektion   | 33.71.27 †↔ | Endoskopisches Ersetzen von Bronchialventil(en), sechs Ventile   |
| 30.29.21 ↔ | Partielle Laryngektomie frontale (Huet)  | 33.71.28 †↔ | Endoskopisches Ersetzen von Bronchialventil(en), sieben Ventile  |
| 30.29.22 ↔ | Partielle Laryngektomie frontolaterale (Leroux-Robert)   | 33.71.2A †↔ | Endoskopisches Ersetzen von Bronchialventil(en), acht Ventile  |
| 30.29.30 ↔ | Arytenoidektomie   | 33.71.2B †↔ | Endoskopisches Ersetzen von Bronchialventil(en), neun Ventile  |
| 30.29.99 ↔ | Sonstige partielle Laryngektomie, sonstige   | 33.71.2C †↔ | Endoskopisches Ersetzen von Bronchialventil(en), zehn und mehr Ventile                                 |
| 30.4X.00 ↔ | Radikale Laryngektomie, n.n.bez.   | 33.91.20 †↔ | Bronchusdilatation, endoskopisch, mit Einlegen oder Wechsel eines Stents/Stent-Grafts, n.n.bez.        |
| 30.4X.10 ↔ | Radikale Laryngektomie, mit Pharyngektomie, ohne Rekonstruktion  | 33.91.21 †↔ | Bronchusdilatation, endoskopisch, mit Einlegen oder Wechsel eines Stents/Stent-Grafts aus Kunststoff   |
| 30.4X.11 ↔ | Radikale Laryngektomie, mit Pharyngektomie, Rekonstruktion mit lokaler Schleimhaut   | 33.91.22 †↔ | Bronchusdilatation, endoskopisch, mit Einlegen oder Wechsel eines Stents/Stent-Grafts aus Metall       |
| 30.4X.12 ↔ | Radikale Laryngektomie, mit Pharyngektomie, Rekonstruktion mit nicht vaskularisiertem Transplantat   | 33.91.23 †↔ | Bronchusdilatation, endoskopisch, mit Einlegen oder Wechsel eines Stents/Stent-Grafts hybrid/dynamisch |
| 30.4X.13 ↔ | Radikale Laryngektomie, mit Pharyngektomie, Rekonstruktion mit gestieltem regionalen Lappen  | 33.91.29 †↔ | Bronchusdilatation, endoskopisch, mit Einlegen oder Wechsel eines Stents/Stent-Grafts, sonstige        |
| 30.4X.14 ↔ | Radikale Laryngektomie, mit Pharyngektomie, Rekonstruktion mit gestieltem Lappen   | 34.1 ↔      | Inzision des Mediastinums  |
| 30.4X.15 ↔ | Radikale Laryngektomie, mit Pharyngektomie, Rekonstruktion mit freiem mikrovaskulär-anastomosierten Transplantat                           | 34.6X.11 ↔  | Pleurodese, offen chirurgisch, ohne Dekortikation  |
| 30.4X.16 ↔ | Radikale Laryngektomie, mit Pharyngektomie, Rekonstruktion mit freiem Darmtransplantat   | 34.6X.12 ↔  | Pleurodese, offen chirurgisch, mit Dekortikation   |
| 30.4X.17 ↔ | Radikale Laryngektomie, mit Pharyngektomie, Rekonstruktion mit Magenhochzug  | 34.6X.13 ↔  | Pleurodese, offen chirurgisch, durch Poudrage  |
| 30.4X.19 ↔ | Radikale Laryngektomie, mit Pharyngektomie, sonstige Rekonstruktion  | 34.6X.19 ↔  | Pleurodese, offen chirurgisch, sonstige  |
| 30.4X.20 ↔ | Radikale Laryngektomie, mit Pharyngektomie und Schilddrüsenresektion, ohne Rekonstruktion  | 38.7X.10 ↔  | Unterbrechung der Vena cava, offen chirurgisch, n.n.bez.   |
| 30.4X.21 ↔ | Radikale Laryngektomie, mit Pharyngektomie und Schilddrüsenresektion, Rekonstruktion mit lokaler Schleimhaut                               | 38.7X.11 ↔  | Einsetzen eines Embolie-Protektionssystems in die Vena cava, offen chirurgisch                         |
| 30.4X.22 ↔ | Radikale Laryngektomie, mit Pharyngektomie und Schilddrüsenresektion, Rekonstruktion mit nicht vaskularisiertem Transplantat               | 38.7X.12 ↔  | Entfernung eines Embolie-Protektionssystems in der Vena cava, offen chirurgisch                        |
| 30.4X.23 ↔ | Radikale Laryngektomie, mit Pharyngektomie und Schilddrüsenresektion, Rekonstruktion mit gestieltem regionalen Lappen                      | 38.7X.13 ↔  | Ligatur oder Plikatur der Vena cava, offen chirurgisch   |
| 30.4X.24 ↔ | Radikale Laryngektomie, mit Pharyngektomie und Schilddrüsenresektion, Rekonstruktion mit gestieltem Lappen                                 | 38.7X.19 ↔  | Unterbrechung der Vena cava, offen chirurgisch, sonstige   |
| 30.4X.25 ↔ | Radikale Laryngektomie, mit Pharyngektomie und Schilddrüsenresektion, Rekonstruktion mit freiem mikrovaskulär-anastomosierten Transplantat | 38.7X.21 ↔  | Einsetzen eines Embolie-Protektionssystems in die Vena cava, perkutan-transluminal                     |
| 30.4X.26 ↔ | Radikale Laryngektomie, mit Pharyngektomie und Schilddrüsenresektion, Rekonstruktion mit freiem Darmtransplantat                           |             |  |
| 30.4X.27 ↔ | Radikale Laryngektomie, mit Pharyngektomie und Schilddrüsenresektion, Rekonstruktion mit Magenhochzug                                      |             |  |

|            |  |            |  |
|------------|--|------------|--|
| 39.50.00 ↔ | Angioplastik oder Atherektomie an sonstigem(n) Nicht-Herzkranzgefäß(en), n.n.bez.  | 39.72.27 ↔ | Selektive Embolisation von extrakraniellen Gefäßen des Kopfes und des Halses mit Partikeln   |
| 39.50.10 ↔ | Angioplastik oder Atherektomie an sonstigem(n) Nicht-Herzkranzgefäß(en) mit Ballon, n.n.bez.   | 39.72.28 ↔ | Selektive Embolisation von extrakraniellen Gefäßen des Kopfes und des Halses mit embolisierenden Flüssigkeiten   |
| 39.50.11 ↔ | Angioplastik oder Atherektomie an sonstigem(n) Nicht-Herzkranzgefäß(en) mit einfacher Ballon   | 39.72.29 ↔ | Selektive Embolisation von extrakraniellen Gefäßen des Kopfes und des Halses, sonstige   |
| 39.50.12 ↔ | Angioplastik oder Atherektomie an sonstigem(n) Nicht-Herzkranzgefäß(en) mit cutting Ballon   | 39.72.2A ↔ | Selektive Embolisation von extrakraniellen Gefäßen des Kopfes und des Halses mit embolisierenden (ablösbaren) Ballons  |
| 39.50.13 ↔ | Angioplastik oder Atherektomie an sonstigem(n) Nicht-Herzkranzgefäß(en) mit Kryoplastie-Ballon   | 39.72.2B ↔ | Selektive Embolisation von extrakraniellen Gefäßen des Kopfes und des Halses mit Schirmen  |
| 39.50.14 ↔ | Angioplastik oder Atherektomie an sonstigem(n) Nicht-Herzkranzgefäß(en) mit Drug eluting Ballon  | 39.73.00 ↔ | Endovaskuläre Implantation eines Stent-Grafts [Stent-Prothesen] an der thorakalen und thorakoabdominalen Aorta, n.n.bez.   |
| 39.50.15 ↔ | Angioplastik oder Atherektomie an sonstigem(n) Nicht-Herzkranzgefäß(en) mittels Lithotripsie   | 39.73.09 ↔ | Endovaskuläre Implantation eines Stent-Grafts [Stent-Prothesen] an der thorakalen und thorakoabdominalen Aorta, sonstige   |
| 39.50.19 ↔ | Angioplastik oder Atherektomie an sonstigem(n) Nicht-Herzkranzgefäß(en) mit sonstiger Ballon   | 39.73.31 ↔ | Endovaskuläre Implantation in die Aorta thoracica von Stent-Grafts [Stent-Prothesen], ohne Öffnung   |
| 39.50.20 ↔ | Angioplastik Blade- Laserangioplastie an sonstigem(n) Nicht-Herzkranzgefäß(en)   | 39.73.32 ↔ | Endovaskuläre Implantation in die Aorta thoracica von Stent-Grafts [Stent-Prothesen], mit 1 Öffnung  |
| 39.50.21 ↔ | Angioplastik Thrombektomie an sonstigem(n) Nicht-Herzkranzgefäß(en)  | 39.73.33 ↔ | Endovaskuläre Implantation in die Aorta thoracica von Stent-Grafts [Stent-Prothesen], mit 2 Öffnungen  |
| 39.50.99 ↔ | Angioplastik oder Atherektomie an sonstigem(n) Nicht-Herzkranzgefäß(en), sonstige  | 39.73.34 ↔ | Endovaskuläre Implantation in die Aorta thoracica von Stent-Grafts [Stent-Prothesen], mit 3 Öffnungen  |
| 39.52.99 ↔ | Sonstige Korrektur eines Aneurysmas, sonstige  | 39.73.35 ↔ | Endovaskuläre Implantation in die Aorta thoracica von Stent-Grafts [Stent-Prothesen], mit 4 und mehr Öffnungen   |
| 39.71.00 ↔ | Endovaskuläre Implantation eines Stent-Grafts [Stent-Prothesen] an der abdominalen Aorta, n.n.bez.   | 39.73.36 ↔ | Endovaskuläre Implantation in die Aorta thoracica von Stent-Grafts [Stent-Prothesen], mit Versorgung eines Gefäßabganges in Parallelgraft-Technik                  |
| 39.71.09 ↔ | Endovaskuläre Implantation eines Stent-Grafts [Stent-Prothesen] an der abdominalen Aorta, sonstige   | 39.73.37 ↔ | Endovaskuläre Implantation in die Aorta thoracica von Stent-Grafts [Stent-Prothesen], mit Versorgung von 2 und mehr Gefäßabgänge in Parallelgraft-Technik          |
| 39.71.21 ↔ | Endovaskuläre Implantation in die Aorta abdominalis von Stent-Grafts [Stent-Prothesen], ohne Öffnung   | 39.73.41 ↔ | Endovaskuläre Implantation in die Aorta thoracoabdominalis von Stent-Grafts [Stent-Prothesen], ohne Öffnung  |
| 39.71.22 ↔ | Endovaskuläre Implantation in die Aorta abdominalis von Stent-Grafts [Stent-Prothesen], mit 1 Öffnung  | 39.73.42 ↔ | Endovaskuläre Implantation in die Aorta thoracoabdominalis von Stent-Grafts [Stent-Prothesen], mit 1 Öffnung   |
| 39.71.23 ↔ | Endovaskuläre Implantation in die Aorta abdominalis von Stent-Grafts [Stent-Prothesen], mit 2 Öffnungen  | 39.73.43 ↔ | Endovaskuläre Implantation in die Aorta thoracoabdominalis von Stent-Grafts [Stent-Prothesen], mit 2 Öffnungen   |
| 39.71.24 ↔ | Endovaskuläre Implantation in die Aorta abdominalis von Stent-Grafts [Stent-Prothesen], mit 3 Öffnungen  | 39.73.44 ↔ | Endovaskuläre Implantation in die Aorta thoracoabdominalis von Stent-Grafts [Stent-Prothesen], mit 3 Öffnungen   |
| 39.71.25 ↔ | Endovaskuläre Implantation in die Aorta abdominalis von Stent-Grafts [Stent-Prothesen], mit 4 und mehr Öffnungen   | 39.73.45 ↔ | Endovaskuläre Implantation in die Aorta thoracoabdominalis von Stent-Grafts [Stent-Prothesen], mit 4 und mehr Öffnungen  |
| 39.71.31 ↔ | Endovaskuläre Implantation in die Aorta abdominalis von Stent-Grafts [Stent-Prothesen], mit Versorgung eines Gefäßabganges in Parallelgraft-Technik              | 39.73.46 ↔ | Endovaskuläre Implantation in die Aorta thoracoabdominalis von Stent-Grafts [Stent-Prothesen], mit Versorgung eines Gefäßabganges in Parallelgraft-Technik         |
| 39.71.32 ↔ | Endovaskuläre Implantation in die Aorta abdominalis von Stent-Grafts [Stent-Prothesen], mit Versorgung von zwei oder mehr Gefäßabgängen in Parallelgraft-Technik | 39.73.47 ↔ | Endovaskuläre Implantation in die Aorta thoracoabdominalis von Stent-Grafts [Stent-Prothesen], mit Versorgung von 2 und mehr Gefäßabgänge in Parallelgraft-Technik |
| 39.72.09 ↔ | Endovaskuläre plastische Rekonstruktion oder Okklusion von Gefäßen am Kopf und Hals, sonstige  | 39.75.01 ↔ | Perkutan-transluminale Gefäßintervention, sonstige Gefäße, Fremdkörperentfernung mit Bergekatheter, Körbchenkatheter, etc.   |
| 39.72.14 ↔ | Selektive Embolisation von intrakraniellen Gefäßen mit adhäsivem Embolisat   | 39.75.10 ↔ | Perkutan-transluminale Gefäßintervention, sonstige Gefäße, Kathetersysteme zu Rekanalisation von Totalverschlüssen   |
| 39.72.15 ↔ | Selektive Embolisation von intrakraniellen Gefäßen mit Plugs   | 39.75.11 ↔ | Perkutan-transluminale Gefäßintervention, sonstige Gefäße, Rotationstherombektomie   |
| 39.72.16 ↔ | Selektive Embolisation von intrakraniellen Gefäßen mit Coils   | 39.75.12 ↔ | Perkutan-transluminale Gefäßintervention, sonstige Gefäße, Laserangioplastie   |
| 39.72.17 ↔ | Selektive Embolisation von intrakraniellen Gefäßen mit Partikeln   |            |  |
| 39.72.18 ↔ | Selektive Embolisation von intrakraniellen Gefäßen mit embolisierenden Flüssigkeiten   |            |  |
| 39.72.19 ↔ | Selektive Embolisation von intrakraniellen Gefäßen, sonstige   |            |  |
| 39.72.1A ↔ | Selektive Embolisation von intrakraniellen Gefäßen mit embolisierenden (ablösbaren) Ballons  |            |  |
| 39.72.1B ↔ | Selektive Embolisation von intrakraniellen Gefäßen mit Schirmen  |            |  |
| 39.72.24 ↔ | Selektive Embolisation von extrakraniellen Gefäßen des Kopfes und des Halses mit adhäsivem Embolisat   |            |  |
| 39.72.25 ↔ | Selektive Embolisation von extrakraniellen Gefäßen des Kopfes und des Halses mit Plugs   |            |  |
| 39.72.26 ↔ | Selektive Embolisation von extrakraniellen Gefäßen des Kopfes und des Halses mit Coils   |            |  |

|            |  |            |  |
|------------|--|------------|--|
| 39.75.13 ↔ | Perkutan-transluminale Gefäßintervention, sonstige Gefäße, Embolie-Protektionssystem (periphere oder viszerale Gefäße) | 39.79.51 ↔ | Selektive Embolisation mit Schirmen von Gefäßen der oberen Extremitäten                  |
| 39.75.14 ↔ | Perkutan-transluminale Gefäßintervention, sonstige Gefäße, Atherektomie  | 39.79.52 ↔ | Selektive Embolisation mit Schirmen der Aorta  |
| 39.75.15 ↔ | Perkutan-transluminale Gefäßintervention, sonstige Gefäße, selektive Thrombolyse                                       | 39.79.54 ↔ | Selektive Embolisation mit Schirmen von thorakalen Gefäßen                               |
| 39.75.16 ↔ | Perkutan-transluminale Gefäßintervention sonstige Gefäße, selektive Thrombolyse, ultraschallunterstützt                | 39.79.55 ↔ | Selektive Embolisation mit Schirmen von viszeralen Gefäßen                               |
| 39.75.30 ↔ | Zerebrale Perfusionsaugmentation durch partielle endoaortale Ballonokklusion   | 39.79.56 ↔ | Selektive Embolisation mit Schirmen von abdominalen und pelvinen Gefäßen                 |
| 39.76.10 ↔ | Perkutane Ballonangioplastie an präzerebralem(en) (extrakraniell(en)) Gefäß(en)  | 39.79.57 ↔ | Selektive Embolisation mit Schirmen von Gefäßen der unteren Extremitäten                 |
| 39.76.11 ↔ | Perkutane Angioplastik oder Atherektomie mittels Lithotripsie an präzerebralem(en) (extrakraniell(en)) Gefäß(en)       | 39.79.58 ↔ | Selektive Embolisation mit Schirmen von spinalen Gefäßen                                 |
| 39.76.20 ↔ | Perkutane Bladeangioplastie an präzerebralem(en) (extrakraniell(en)) Gefäß(en)   | 39.79.59 ↔ | Selektive Embolisation mit Schirmen von sonstigen Gefäßen, sonstige                      |
| 39.76.30 ↔ | Perkutane Laserangioplastie an präzerebralem(en) (extrakraniell(en)) Gefäß(en)   | 39.79.61 ↔ | Selektive Embolisation mit Partikeln von Gefäßen der oberen Extremitäten                 |
| 39.76.40 ↔ | Perkutane Atherektomie an präzerebralem(en) (extrakraniell(en)) Gefäß(en)  | 39.79.62 ↔ | Selektive Embolisation mit Partikeln der Aorta   |
| 39.76.50 ↔ | Perkutane selektive Thrombolyse an extrakraniellen Gefäßen des Kopfes und Halses                                       | 39.79.64 ↔ | Selektive Embolisation mit Partikeln von thorakalen Gefäßen                              |
| 39.76.61 ↔ | Perkutane Rotationsthrömbektomie an präzerebralem(en) (extrakraniell(en)) Gefäß(en)                                    | 39.79.65 ↔ | Selektive Embolisation mit Partikeln von viszeralen Gefäßen                              |
| 39.76.62 ↔ | Perkutane stentgestützte Thrombektomie an extrakraniellen Gefäßen  | 39.79.66 ↔ | Selektive Embolisation mit Partikeln von abdominalen und pelvinen Gefäßen                |
| 39.76.69 ↔ | Perkutane Thrombektomie an präzerebralem(en) (extrakraniell(en)) Gefäß(en), sonstige                                   | 39.79.67 ↔ | Selektive Embolisation mit Partikeln von Gefäßen der unteren Extremitäten                |
| 39.76.70 ↔ | Perkutane endovaskuläre Fremdkörperentfernung aus extrakraniellen Gefäßen des Kopfes und Halses                        | 39.79.68 ↔ | Selektive Embolisation mit Partikeln von spinalen Gefäßen                                |
| 39.76.99 ↔ | Perkutan-transluminale endovaskuläre Intervention an präzerebralem(en) (extrakraniell(en)) Gefäß(en), sonstige         | 39.79.69 ↔ | Selektive Embolisation mit Partikeln von sonstigen Gefäßen, sonstige                     |
| 39.77.50 ↔ | Perkutane selektive Thrombolyse von intrakraniell(en) Gefäß(en)  | 39.79.71 ↔ | Kathetertechnischer Verschluss mittels Laser, an Arterien der oberen Extremitäten        |
| 39.77.70 ↔ | Perkutane endovaskuläre Fremdkörperentfernung aus intrakraniell(en) Gefäß(en)  | 39.79.72 ↔ | Kathetertechnischer Verschluss mittels Laser, an der Aorta                               |
| 39.79.21 ↔ | Coil-Embolisierung oder -Verschluss von Gefäßen der oberen Extremitäten  | 39.79.74 ↔ | Kathetertechnischer Verschluss mittels Laser, an thorakalen Gefäßen                      |
| 39.79.22 ↔ | Coil-Embolisierung oder -Verschluss der Aorta  | 39.79.75 ↔ | Kathetertechnischer Verschluss mittels Laser, an Gefäßen der unteren Extremitäten        |
| 39.79.24 ↔ | Coil-Embolisierung oder -Verschluss von thorakalen Gefäßen   | 39.79.76 ↔ | Kathetertechnischer Verschluss mittels Laser, an viszeralen Gefäßen                      |
| 39.79.25 ↔ | Coil-Embolisierung oder -Verschluss von viszeralen Gefäßen   | 39.79.77 ↔ | Kathetertechnischer Verschluss mittels Laser, an abdominalen und pelvinen Gefäßen        |
| 39.79.26 ↔ | Coil-Embolisierung oder -Verschluss von abdominalen und pelvinen Gefäßen   | 39.79.79 ↔ | Kathetertechnischer Verschluss von Arterien mittels Laser, sonstige Gefäße, sonstige     |
| 39.79.27 ↔ | Coil-Embolisierung oder -Verschluss von Gefäßen der unteren Extremitäten   | 39.79.81 ↔ | Kathetertechnischer Verschluss mittels Radiofrequenz an Arterien der oberen Extremitäten |
| 39.79.28 ↔ | Coil-Embolisierung oder -Verschluss von spinalen Gefäßen   | 39.79.82 ↔ | Kathetertechnischer Verschluss mittels Radiofrequenz an der Aorta                        |
| 39.79.29 ↔ | Coil-Embolisierung oder -Verschluss von sonstigen Gefäßen, sonstige  | 39.79.84 ↔ | Kathetertechnischer Verschluss mittels Radiofrequenz an thorakalen Gefäßen               |
| 39.79.41 ↔ | Selektive Embolisation mit ablösbaren Ballons von Gefäßen der oberen Extremitäten                                      | 39.79.85 ↔ | Kathetertechnischer Verschluss mittels Radiofrequenz an Gefäßen der unteren Extremitäten |
| 39.79.42 ↔ | Selektive Embolisation mit ablösbaren Ballons der Aorta  | 39.79.86 ↔ | Kathetertechnischer Verschluss mittels Radiofrequenz an viszeralen Gefäßen               |
| 39.79.44 ↔ | Selektive Embolisation mit ablösbaren Ballons von thorakalen Gefäßen   | 39.79.87 ↔ | Kathetertechnischer Verschluss mittels Radiofrequenz an abdominalen und pelvinen Gefäßen |
| 39.79.45 ↔ | Selektive Embolisation mit ablösbaren Ballons von viszeralen Gefäßen   | 39.79.89 ↔ | Kathetertechnischer Verschluss mittels Radiofrequenz an sonstigen Gefäßen, sonstige      |
| 39.79.46 ↔ | Selektive Embolisation mit ablösbaren Ballons von abdominalen und pelvinen Gefäßen                                     | 39.79.91 ↔ | Selektive Embolisation von Gefäßen der oberen Extremitäten, sonstige                     |
| 39.79.47 ↔ | Selektive Embolisation mit ablösbaren Ballons von spinalen Gefäßen   | 39.79.92 ↔ | Selektive Embolisation der Aorta, sonstige   |
| 39.79.48 ↔ | Selektive Embolisation mit ablösbaren Ballons von Gefäßen der unteren Extremitäten                                     | 39.79.94 ↔ | Selektive Embolisation von thorakalen Gefäßen, sonstige                                  |
| 39.79.49 ↔ | Selektive Embolisation mit ablösbaren Ballons von sonstigen Gefäßen, sonstige  | 39.79.95 ↔ | Selektive Embolisation von viszeralen Gefäßen, sonstige                                  |
|            |  | 39.79.96 ↔ | Selektive Embolisation von abdominalen und pelvinen Gefäßen, sonstige                    |
|            |  | 39.79.97 ↔ | Selektive Embolisation von Gefäßen der unteren Extremitäten, sonstige                    |

|            |  |            |   |
|------------|--|------------|---|
| 39.79.98 ↔ | Selektive Embolisation von spinalen Gefässen, sonstige   | 39.B1.26 ↔ | (Perkutan-)transluminale Implantation von Stents ohne Medikamentenfreisetzung, A. carotis interna extrakraniell mit A. carotis communis |
| 39.79.A1 ↔ | Selektive Embolisation mit Plugs von Gefässen der oberen Extremitäten  | 39.B1.27 ↔ | (Perkutan-)transluminale Implantation von Stents ohne Medikamentenfreisetzung, A. carotis externa                                       |
| 39.79.A2 ↔ | Selektive Embolisation mit Plugs der Aorta   | 39.B1.28 ↔ | (Perkutan-)transluminale Implantation von Stents ohne Medikamentenfreisetzung, A. vertebralis extrakraniell                             |
| 39.79.A4 ↔ | Selektive Embolisation mit Plugs von thorakalen Gefässen   | 39.B1.31 ↔ | (Perkutan-)transluminale Implantation von Stents ohne Medikamentenfreisetzung, Gefässe von Schulter und Oberarm                         |
| 39.79.A5 ↔ | Selektive Embolisation mit Plugs von viszeralen Gefässen   | 39.B1.51 ↔ | (Perkutan-)transluminale Implantation von Stents ohne Medikamentenfreisetzung, Gefässe von Unterarm                                     |
| 39.79.A6 ↔ | Selektive Embolisation mit Plugs von abdominalen und pelvinen Gefässen   | 39.B1.71 ↔ | (Perkutan-)transluminale Implantation von Stents ohne Medikamentenfreisetzung, Aorta  |
| 39.79.A7 ↔ | Selektive Embolisation mit Plugs von Gefässen der unteren Extremitäten   | 39.B1.74 ↔ | (Perkutan-)transluminale Implantation von Stents ohne Medikamentenfreisetzung, Aortenisthmus  |
| 39.79.A8 ↔ | Selektive Embolisation mit Plugs von spinalen Gefässen   | 39.B1.81 ↔ | (Perkutan-)transluminale Implantation von Stents ohne Medikamentenfreisetzung, andere thorakale Gefässe                                 |
| 39.79.A9 ↔ | Selektive Embolisation mit Plugs von sonstigen Gefässen, sonstige  | 39.B1.A4 ↔ | (Perkutan-)transluminale Implantation von Stents ohne Medikamentenfreisetzung, A. pulmonalis  |
| 39.79.B1 ↔ | Selektive Embolisation mit embolisierenden Flüssigkeiten von Gefässen der oberen Extremitäten  | 39.B1.C1 ↔ | (Perkutan-)transluminale Implantation von Stents ohne Medikamentenfreisetzung, andere abdominale und pelvine Arterien                   |
| 39.79.B2 ↔ | Selektive Embolisation mit embolisierenden Flüssigkeiten der Aorta   | 39.B1.C3 ↔ | (Perkutan-)transluminale Implantation von Stents ohne Medikamentenfreisetzung, A. iliaca  |
| 39.79.B4 ↔ | Selektive Embolisation mit embolisierenden Flüssigkeiten von thorakalen Gefässen   | 39.B1.D1 ↔ | (Perkutan-)transluminale Implantation von Stents ohne Medikamentenfreisetzung, viszerale Gefässe  |
| 39.79.B5 ↔ | Selektive Embolisation mit embolisierenden Flüssigkeiten von viszeralen Gefässen   | 39.B1.G1 ↔ | (Perkutan-)transluminale Implantation von Stents ohne Medikamentenfreisetzung, Arterien vom Oberschenkel                                |
| 39.79.B6 ↔ | Selektive Embolisation mit embolisierenden Flüssigkeiten von abdominalen und pelvinen Gefässen   | 39.B1.H1 ↔ | (Perkutan-)transluminale Implantation von Stents ohne Medikamentenfreisetzung, Gefässe vom Unterschenkel                                |
| 39.79.B7 ↔ | Selektive Embolisation mit embolisierenden Flüssigkeiten von Gefässen der unteren Extremitäten   | 39.B1.J3 ↔ | (Perkutan-)transluminale Implantation von Stents ohne Medikamentenfreisetzung, V. pulmonalis  |
| 39.79.B8 ↔ | Selektive Embolisation mit embolisierenden Flüssigkeiten von spinalen Gefässen   | 39.B1.J7 ↔ | (Perkutan-)transluminale Implantation von Stents ohne Medikamentenfreisetzung, V. cava  |
| 39.79.C1 ↔ | Selektive Embolisation mit adhäsivem Embolisat von Gefässen der oberen Extremitäten  | 39.B1.JB ↔ | (Perkutan-)transluminale Implantation von Stents ohne Medikamentenfreisetzung, andere abdominale und pelvine Venen                      |
| 39.79.C2 ↔ | Selektive Embolisation mit adhäsivem Embolisat der Aorta   | 39.B1.JF ↔ | (Perkutan-)transluminale Implantation von Stents ohne Medikamentenfreisetzung, Venen vom Oberschenkel                                   |
| 39.79.C4 ↔ | Selektive Embolisation mit adhäsivem Embolisat von thorakalen Gefässen   | 39.B1.JI ↔ | (Perkutan-)transluminale Implantation von Stents ohne Medikamentenfreisetzung, V. portae  |
| 39.79.C5 ↔ | Selektive Embolisation mit adhäsivem Embolisat von viszeralen Gefässen   | 39.B1.L1 ↔ | (Perkutan-)transluminale Implantation von Stents ohne Medikamentenfreisetzung, spinale Gefässe  |
| 39.79.C6 ↔ | Selektive Embolisation mit adhäsivem Embolisat von abdominalen und pelvinen Gefässen   | 39.B2.09 ↔ | (Perkutan-)transluminale Implantation von Stents mit Medikamentenfreisetzung, sonstige  |
| 39.79.C7 ↔ | Selektive Embolisation mit adhäsivem Embolisat von Gefässen der unteren Extremitäten   | 39.B2.11 ↔ | (Perkutan-)transluminale Implantation von Stents mit Medikamentenfreisetzung, intrakranielle Gefässe                                    |
| 39.79.C8 ↔ | Selektive Embolisation mit adhäsivem Embolisat von spinalen Gefässen   | 39.B2.22 ↔ | (Perkutan-)transluminale Implantation von Stents mit Medikamentenfreisetzung, A. carotis n.n.bez.                                       |
| 39.7A.22 ↔ | Endovaskuläre Implantation in Beckenarterie von Stent-Grafts [Stent-Prothesen], mit Versorgung eines Gefässabganges in Parallelgraft-Technik | 39.B2.23 ↔ | (Perkutan-)transluminale Implantation von Stents mit Medikamentenfreisetzung, A. carotis communis                                       |
| 39.7A.31 ↔ | Endovaskuläre Implantation von Stent-Grafts [Stent-Prothesen] in die V. cava   | 39.B2.25 ↔ | (Perkutan-)transluminale Implantation von Stents mit Medikamentenfreisetzung, A. carotis interna extrakraniell                          |
| 39.7A.32 ↔ | Endovaskuläre Implantation von Stent-Grafts [Stent-Prothesen] in die V. porta  | 39.B2.26 ↔ | (Perkutan-)transluminale Implantation von Stents mit Medikamentenfreisetzung, A. carotis interna extrakraniell mit A. carotis communis  |
| 39.7A.41 ↔ | Endovaskuläre Implantation von Stent-Grafts [Stent-Prothesen] in Nierengefässe   | 39.B2.27 ↔ | (Perkutan-)transluminale Implantation von Stents mit Medikamentenfreisetzung, A. carotis externa  |
| 39.B1.09 ↔ | (Perkutan-)transluminale Implantation von Stents ohne Medikamentenfreisetzung, sonstige  | 39.B2.28 ↔ | (Perkutan-)transluminale Implantation von Stents mit Medikamentenfreisetzung, A. vertebralis extrakraniell                              |
| 39.B1.11 ↔ | (Perkutan-)transluminale Implantation von Stents ohne Medikamentenfreisetzung, intrakranielle Gefässe  |            |   |
| 39.B1.22 ↔ | (Perkutan-)transluminale Implantation von Stents ohne Medikamentenfreisetzung, A. carotis n.n.bez.   |            |   |
| 39.B1.23 ↔ | (Perkutan-)transluminale Implantation von Stents ohne Medikamentenfreisetzung, A. carotis communis   |            |   |
| 39.B1.25 ↔ | (Perkutan-)transluminale Implantation von Stents ohne Medikamentenfreisetzung, A. carotis interna extrakraniell                              |            |   |

- 39.B2.31 ↔ (Perkutan-)transluminale Implantation von Stents mit Medikamentenfreisetzung, Gefäße von Schulter und Oberarm
- 39.B2.51 ↔ (Perkutan-)transluminale Implantation von Stents mit Medikamentenfreisetzung, Gefäße von Unterarm
- 39.B2.71 ↔ (Perkutan-)transluminale Implantation von Stents mit Medikamentenfreisetzung, Aorta
- 39.B2.74 ↔ (Perkutan-)transluminale Implantation von Stents mit Medikamentenfreisetzung, Aortenisthmus
- 39.B2.81 ↔ (Perkutan-)transluminale Implantation von Stents mit Medikamentenfreisetzung, andere thorakale Gefäße
- 39.B2.A4 ↔ (Perkutan-)transluminale Implantation von Stents mit Medikamentenfreisetzung, A. pulmonalis
- 39.B2.C1 ↔ (Perkutan-)transluminale Implantation von Stents mit Medikamentenfreisetzung, andere abdominale und pelvine Arterien
- 39.B2.C3 ↔ (Perkutan-)transluminale Implantation von Stents mit Medikamentenfreisetzung, A. iliaca
- 39.B2.D1 ↔ (Perkutan-)transluminale Implantation von Stents mit Medikamentenfreisetzung, viszerale Gefäße
- 39.B2.G1 ↔ (Perkutan-)transluminale Implantation von Stents mit Medikamentenfreisetzung, Arterien vom Oberschenkel
- 39.B2.H1 ↔ (Perkutan-)transluminale Implantation von Stents mit Medikamentenfreisetzung, Gefäße vom Unterschenkel
- 39.B2.J3 ↔ (Perkutan-)transluminale Implantation von Stents mit Medikamentenfreisetzung, V. pulmonalis
- 39.B2.J7 ↔ (Perkutan-)transluminale Implantation von Stents mit Medikamentenfreisetzung, V. cava
- 39.B2.JB ↔ (Perkutan-)transluminale Implantation von Stents mit Medikamentenfreisetzung, andere abdominale und pelvine Venen
- 39.B2.JF ↔ (Perkutan-)transluminale Implantation von Stents mit Medikamentenfreisetzung, Venen vom Oberschenkel
- 39.B2.JI ↔ (Perkutan-)transluminale Implantation von Stents mit Medikamentenfreisetzung, V. portae
- 39.B2.L1 ↔ (Perkutan-)transluminale Implantation von Stents mit Medikamentenfreisetzung, spinale Gefäße
- 39.B3.09 ↔ (Perkutan-)transluminale Implantation von gecoverten Stents ohne Medikamentenfreisetzung, sonstige
- 39.B3.11 ↔ (Perkutan-)transluminale Implantation von gecoverten Stents ohne Medikamentenfreisetzung, intrakranielle Gefäße
- 39.B3.22 ↔ (Perkutan-)transluminale Implantation von gecoverten Stents ohne Medikamentenfreisetzung, A. carotis n.n.bez.
- 39.B3.23 ↔ (Perkutan-)transluminale Implantation von gecoverten Stents ohne Medikamentenfreisetzung, A. carotis communis
- 39.B3.25 ↔ (Perkutan-)transluminale Implantation von gecoverten Stents ohne Medikamentenfreisetzung, A. carotis interna extrakraniell
- 39.B3.26 ↔ (Perkutan-)transluminale Implantation von gecoverten Stents ohne Medikamentenfreisetzung, A. carotis interna extrakraniell mit A. carotis communis
- 39.B3.27 ↔ (Perkutan-)transluminale Implantation von gecoverten Stents ohne Medikamentenfreisetzung, A. carotis externa
- 39.B3.28 ↔ (Perkutan-)transluminale Implantation von gecoverten Stents ohne Medikamentenfreisetzung, A. vertebralis extrakraniell
- 39.B3.31 ↔ (Perkutan-)transluminale Implantation von gecoverten Stents ohne Medikamentenfreisetzung, Gefäße von Schulter und Oberarm
- 39.B3.51 ↔ (Perkutan-)transluminale Implantation von gecoverten Stents ohne Medikamentenfreisetzung, Gefäße von Unterarm
- 39.B3.81 ↔ (Perkutan-)transluminale Implantation von gecoverten Stents ohne Medikamentenfreisetzung, andere thorakale Gefäße
- 39.B3.C1 ↔ (Perkutan-)transluminale Implantation von gecoverten Stents ohne Medikamentenfreisetzung, andere abdominale und pelvine Arterien
- 39.B3.C3 ↔ (Perkutan-)transluminale Implantation von gecoverten Stents ohne Medikamentenfreisetzung, A. iliaca
- 39.B3.D1 ↔ (Perkutan-)transluminale Implantation von gecoverten Stents ohne Medikamentenfreisetzung, viszerale Gefäße
- 39.B3.G1 ↔ (Perkutan-)transluminale Implantation von gecoverten Stents ohne Medikamentenfreisetzung, Arterien vom Oberschenkel
- 39.B3.H1 ↔ (Perkutan-)transluminale Implantation von gecoverten Stents ohne Medikamentenfreisetzung, Gefäße vom Unterschenkel
- 39.B3.J7 ↔ (Perkutan-)transluminale Implantation von gecoverten Stents ohne Medikamentenfreisetzung, V. cava
- 39.B3.JB ↔ (Perkutan-)transluminale Implantation von gecoverten Stents ohne Medikamentenfreisetzung, andere abdominale und pelvine Venen
- 39.B3.JF ↔ (Perkutan-)transluminale Implantation von gecoverten Stents ohne Medikamentenfreisetzung, Venen vom Oberschenkel
- 39.B3.JI ↔ (Perkutan-)transluminale Implantation von gecoverten Stents ohne Medikamentenfreisetzung, V. portae
- 39.B3.L1 ↔ (Perkutan-)transluminale Implantation von gecoverten Stents ohne Medikamentenfreisetzung, spinale Gefäße
- 39.B4.09 ↔ (Perkutan-)transluminale Implantation von gecoverten Stents mit Medikamentenfreisetzung, sonstige
- 39.B4.11 ↔ (Perkutan-)transluminale Implantation von gecoverten Stents mit Medikamentenfreisetzung, intrakranielle Gefäße
- 39.B4.22 ↔ (Perkutan-)transluminale Implantation von gecoverten Stents mit Medikamentenfreisetzung, A. carotis n.n.bez.
- 39.B4.23 ↔ (Perkutan-)transluminale Implantation von gecoverten Stents mit Medikamentenfreisetzung, A. carotis communis
- 39.B4.25 ↔ (Perkutan-)transluminale Implantation von gecoverten Stents mit Medikamentenfreisetzung, A. carotis interna extrakraniell
- 39.B4.26 ↔ (Perkutan-)transluminale Implantation von gecoverten Stents mit Medikamentenfreisetzung, A. carotis interna extrakraniell mit A. carotis communis
- 39.B4.27 ↔ (Perkutan-)transluminale Implantation von gecoverten Stents mit Medikamentenfreisetzung, A. carotis externa
- 39.B4.28 ↔ (Perkutan-)transluminale Implantation von gecoverten Stents mit Medikamentenfreisetzung, A. vertebralis extrakraniell
- 39.B4.31 ↔ (Perkutan-)transluminale Implantation von gecoverten Stents mit Medikamentenfreisetzung, Gefäße von Schulter und Oberarm
- 39.B4.51 ↔ (Perkutan-)transluminale Implantation von gecoverten Stents mit Medikamentenfreisetzung, Gefäße von Unterarm
- 39.B4.81 ↔ (Perkutan-)transluminale Implantation von gecoverten Stents mit Medikamentenfreisetzung, andere thorakale Gefäße
- 39.B4.C1 ↔ (Perkutan-)transluminale Implantation von gecoverten Stents mit Medikamentenfreisetzung, andere abdominale und pelvine Arterien

|            |  |            |   |
|------------|--|------------|---|
| 39.B4.C3 ↔ | (Perkutan-)transluminale Implantation von gecoverten Stents mit Medikamentenfreisetzung, A. iliaca                                       | 39.B5.G1 ↔ | (Perkutan-)transluminale Implantation von ungedeckten Cheatham-Platinum-Stents, Arterien vom Oberschenkel                               |
| 39.B4.D1 ↔ | (Perkutan-)transluminale Implantation von gecoverten Stents mit Medikamentenfreisetzung, viszerale Gefäße                                | 39.B5.H1 ↔ | (Perkutan-)transluminale Implantation von ungedeckten Cheatham-Platinum-Stents, Gefäße vom Unterschenkel                                |
| 39.B4.G1 ↔ | (Perkutan-)transluminale Implantation von gecoverten Stents mit Medikamentenfreisetzung, Arterien vom Oberschenkel                       | 39.B5.J7 ↔ | (Perkutan-)transluminale Implantation von ungedeckten Cheatham-Platinum-Stents, V. cava   |
| 39.B4.H1 ↔ | (Perkutan-)transluminale Implantation von gecoverten Stents mit Medikamentenfreisetzung, Gefäße vom Unterschenkel                        | 39.B5.JB ↔ | (Perkutan-)transluminale Implantation von ungedeckten Cheatham-Platinum-Stents, andere abdominale und pelvine Venen                     |
| 39.B4.J7 ↔ | (Perkutan-)transluminale Implantation von gecoverten Stents mit Medikamentenfreisetzung, V. cava   | 39.B5.JF ↔ | (Perkutan-)transluminale Implantation von ungedeckten Cheatham-Platinum-Stents, Venen vom Oberschenkel                                  |
| 39.B4.JB ↔ | (Perkutan-)transluminale Implantation von gecoverten Stents mit Medikamentenfreisetzung, andere abdominale und pelvine Venen             | 39.B5.JI ↔ | (Perkutan-)transluminale Implantation von ungedeckten Cheatham-Platinum-Stents, V. portae   |
| 39.B4.JF ↔ | (Perkutan-)transluminale Implantation von gecoverten Stents mit Medikamentenfreisetzung, Venen vom Oberschenkel                          | 39.B5.L1 ↔ | (Perkutan-)transluminale Implantation von ungedeckten Cheatham-Platinum-Stents, spinale Gefäße  |
| 39.B4.JI ↔ | (Perkutan-)transluminale Implantation von gecoverten Stents mit Medikamentenfreisetzung, V. portae                                       | 39.B6.09 ↔ | (Perkutan-)transluminale Implantation von gecoverten Cheatham-Platinum-Stents, sonstige   |
| 39.B4.L1 ↔ | (Perkutan-)transluminale Implantation von gecoverten Stents mit Medikamentenfreisetzung, spinale Gefäße                                  | 39.B6.11 ↔ | (Perkutan-)transluminale Implantation von gecoverten Cheatham-Platinum-Stents, intrakranielle Gefäße                                    |
| 39.B5.09 ↔ | (Perkutan-)transluminale Implantation von ungedeckten Cheatham-Platinum-Stents, sonstige   | 39.B6.22 ↔ | (Perkutan-)transluminale Implantation von gecoverten Cheatham-Platinum-Stents, A. carotis n.n.bez.                                      |
| 39.B5.11 ↔ | (Perkutan-)transluminale Implantation von ungedeckten Cheatham-Platinum-Stents, intrakranielle Gefäße                                    | 39.B6.23 ↔ | (Perkutan-)transluminale Implantation von gecoverten Cheatham-Platinum-Stents, A. carotis communis                                      |
| 39.B5.22 ↔ | (Perkutan-)transluminale Implantation von ungedeckten Cheatham-Platinum-Stents, A. carotis n.n.bez.                                      | 39.B6.25 ↔ | (Perkutan-)transluminale Implantation von gecoverten Cheatham-Platinum-Stents, A. carotis interna extrakraniell                         |
| 39.B5.23 ↔ | (Perkutan-)transluminale Implantation von ungedeckten Cheatham-Platinum-Stents, A. carotis communis                                      | 39.B6.26 ↔ | (Perkutan-)transluminale Implantation von gecoverten Cheatham-Platinum-Stents, A. carotis interna extrakraniell mit A. carotis communis |
| 39.B5.25 ↔ | (Perkutan-)transluminale Implantation von ungedeckten Cheatham-Platinum-Stents, A. carotis interna extrakraniell                         | 39.B6.27 ↔ | (Perkutan-)transluminale Implantation von gecoverten Cheatham-Platinum-Stents, A. carotis externa                                       |
| 39.B5.26 ↔ | (Perkutan-)transluminale Implantation von ungedeckten Cheatham-Platinum-Stents, A. carotis interna extrakraniell mit A. carotis communis | 39.B6.31 ↔ | (Perkutan-)transluminale Implantation von gecoverten Cheatham-Platinum-Stents, Gefäße von Schulter und Oberarm                          |
| 39.B5.27 ↔ | (Perkutan-)transluminale Implantation von ungedeckten Cheatham-Platinum-Stents, A. carotis externa                                       | 39.B6.51 ↔ | (Perkutan-)transluminale Implantation von gecoverten Cheatham-Platinum-Stents, Gefäße von Unterarm                                      |
| 39.B5.31 ↔ | (Perkutan-)transluminale Implantation von ungedeckten Cheatham-Platinum-Stents, Gefäße von Schulter und Oberarm                          | 39.B6.71 ↔ | (Perkutan-)transluminale Implantation von gecoverten Cheatham-Platinum-Stents, Aorta  |
| 39.B5.51 ↔ | (Perkutan-)transluminale Implantation von ungedeckten Cheatham-Platinum-Stents, Gefäße von Unterarm                                      | 39.B6.74 ↔ | (Perkutan-)transluminale Implantation von gecoverten Cheatham-Platinum-Stents, Aortenisthmus  |
| 39.B5.71 ↔ | (Perkutan-)transluminale Implantation von ungedeckten Cheatham-Platinum-Stents, Aorta  | 39.B6.81 ↔ | (Perkutan-)transluminale Implantation von gecoverten Cheatham-Platinum-Stents, andere thorakale Gefäße                                  |
| 39.B5.74 ↔ | (Perkutan-)transluminale Implantation von ungedeckten Cheatham-Platinum-Stents, Aortenisthmus  | 39.B6.C1 ↔ | (Perkutan-)transluminale Implantation von gecoverten Cheatham-Platinum-Stents, andere abdominale und pelvine Arterien                   |
| 39.B5.81 ↔ | (Perkutan-)transluminale Implantation von ungedeckten Cheatham-Platinum-Stents, andere thorakale Gefäße                                  | 39.B6.C3 ↔ | (Perkutan-)transluminale Implantation von gecoverten Cheatham-Platinum-Stents, A. iliaca  |
| 39.B5.C1 ↔ | (Perkutan-)transluminale Implantation von ungedeckten Cheatham-Platinum-Stents, andere abdominale und pelvine Arterien                   | 39.B6.D1 ↔ | (Perkutan-)transluminale Implantation von gecoverten Cheatham-Platinum-Stents, viszerale Gefäße   |
| 39.B5.C3 ↔ | (Perkutan-)transluminale Implantation von ungedeckten Cheatham-Platinum-Stents, A. iliaca  | 39.B6.G1 ↔ | (Perkutan-)transluminale Implantation von gecoverten Cheatham-Platinum-Stents, Arterien vom Oberschenkel                                |
| 39.B5.D1 ↔ | (Perkutan-)transluminale Implantation von ungedeckten Cheatham-Platinum-Stents, viszerale Gefäße   | 39.B6.H1 ↔ | (Perkutan-)transluminale Implantation von gecoverten Cheatham-Platinum-Stents, Gefäße vom Unterschenkel                                 |
|            |  | 39.B6.J7 ↔ | (Perkutan-)transluminale Implantation von gecoverten Cheatham-Platinum-Stents, V. cava  |

|            |   |            |   |
|------------|---|------------|---|
| 39.B6.JB ↔ | (Perkutan-)transluminale Implantation von gecoverten Cheatham-Platinum-Stents, andere abdominale und pelvine Venen                  | 39.B7.JI ↔ | (Perkutan-)transluminale Implantation von ungecoverten grosslumige Stents, V. portae  |
| 39.B6.JF ↔ | (Perkutan-)transluminale Implantation von gecoverten Cheatham-Platinum-Stents, Venen vom Oberschenkel                               | 39.B7.L1 ↔ | (Perkutan-)transluminale Implantation von ungecoverten grosslumige Stents, spinale Gefässe  |
| 39.B6.JI ↔ | (Perkutan-)transluminale Implantation von gecoverten Cheatham-Platinum-Stents, V. portae  | 39.B8.09 ↔ | (Perkutan-)transluminale Implantation von gecoverten grosslumige Stents, sonstige   |
| 39.B6.L1 ↔ | (Perkutan-)transluminale Implantation von gecoverten Cheatham-Platinum-Stents, spinale Gefässe                                      | 39.B8.11 ↔ | (Perkutan-)transluminale Implantation von gecoverten grosslumige Stents, intrakranielle Gefässe                                   |
| 39.B7.09 ↔ | (Perkutan-)transluminale Implantation von ungecoverten grosslumige Stents, sonstige   | 39.B8.22 ↔ | (Perkutan-)transluminale Implantation von gecoverten grosslumige Stents, A. carotis n.n.bez.                                      |
| 39.B7.11 ↔ | (Perkutan-)transluminale Implantation von ungecoverten grosslumige Stents, intrakranielle Gefässe                                   | 39.B8.23 ↔ | (Perkutan-)transluminale Implantation von gecoverten grosslumige Stents, A. carotis communis                                      |
| 39.B7.22 ↔ | (Perkutan-)transluminale Implantation von ungecoverten grosslumige Stents, A. carotis n.n.bez.                                      | 39.B8.25 ↔ | (Perkutan-)transluminale Implantation von gecoverten grosslumige Stents, A. carotis interna extrakraniell                         |
| 39.B7.23 ↔ | (Perkutan-)transluminale Implantation von ungecoverten grosslumige Stents, A. carotis communis                                      | 39.B8.26 ↔ | (Perkutan-)transluminale Implantation von gecoverten grosslumige Stents, A. carotis interna extrakraniell mit A. carotis communis |
| 39.B7.25 ↔ | (Perkutan-)transluminale Implantation von ungecoverten grosslumige Stents, A. carotis interna extrakraniell                         | 39.B8.27 ↔ | (Perkutan-)transluminale Implantation von gecoverten grosslumige Stents, A. carotis externa                                       |
| 39.B7.26 ↔ | (Perkutan-)transluminale Implantation von ungecoverten grosslumige Stents, A. carotis interna extrakraniell mit A. carotis communis | 39.B8.28 ↔ | (Perkutan-)transluminale Implantation von gecoverten grosslumige Stents, A. vertebralis extrakraniell                             |
| 39.B7.27 ↔ | (Perkutan-)transluminale Implantation von ungecoverten grosslumige Stents, A. carotis externa                                       | 39.B8.31 ↔ | (Perkutan-)transluminale Implantation von gecoverten grosslumige Stents, Gefässe von Schulter und Oberarm                         |
| 39.B7.28 ↔ | (Perkutan-)transluminale Implantation von ungecoverten grosslumige Stents, A. vertebralis extrakraniell                             | 39.B8.51 ↔ | (Perkutan-)transluminale Implantation von gecoverten grosslumige Stents, Gefässe von Unterarm                                     |
| 39.B7.31 ↔ | (Perkutan-)transluminale Implantation von ungecoverten grosslumige Stents, Gefässe von Schulter und Oberarm                         | 39.B8.71 ↔ | (Perkutan-)transluminale Implantation von gecoverten grosslumige Stents, Aorta  |
| 39.B7.51 ↔ | (Perkutan-)transluminale Implantation von ungecoverten grosslumige Stents, Gefässe von Unterarm                                     | 39.B8.74 ↔ | (Perkutan-)transluminale Implantation von gecoverten grosslumige Stents, Aortenisthmus  |
| 39.B7.71 ↔ | (Perkutan-)transluminale Implantation von ungecoverten grosslumige Stents, Aorta  | 39.B8.81 ↔ | (Perkutan-)transluminale Implantation von gecoverten grosslumige Stents, andere thorakale Gefässe                                 |
| 39.B7.74 ↔ | (Perkutan-)transluminale Implantation von ungecoverten grosslumige Stents, Aortenisthmus  | 39.B8.A4 ↔ | (Perkutan-)transluminale Implantation von gecoverten grosslumige Stents, A. pulmonalis  |
| 39.B7.81 ↔ | (Perkutan-)transluminale Implantation von ungecoverten grosslumige Stents, andere thorakale Gefässe                                 | 39.B8.C1 ↔ | (Perkutan-)transluminale Implantation von gecoverten grosslumige Stents, andere abdominale und pelvine Arterien                   |
| 39.B7.A4 ↔ | (Perkutan-)transluminale Implantation von ungecoverten grosslumige Stents, A. pulmonalis  | 39.B8.C3 ↔ | (Perkutan-)transluminale Implantation von gecoverten grosslumige Stents, A. iliaca  |
| 39.B7.C1 ↔ | (Perkutan-)transluminale Implantation von ungecoverten grosslumige Stents, andere abdominale und pelvine Arterien                   | 39.B8.D1 ↔ | (Perkutan-)transluminale Implantation von gecoverten grosslumige Stents, viszerale Gefässe  |
| 39.B7.C3 ↔ | (Perkutan-)transluminale Implantation von ungecoverten grosslumige Stents, A. iliaca  | 39.B8.G1 ↔ | (Perkutan-)transluminale Implantation von gecoverten grosslumige Stents, Arterien vom Oberschenkel                                |
| 39.B7.D1 ↔ | (Perkutan-)transluminale Implantation von ungecoverten grosslumige Stents, viszerale Gefässe  | 39.B8.H1 ↔ | (Perkutan-)transluminale Implantation von gecoverten grosslumige Stents, Gefässe vom Unterschenkel                                |
| 39.B7.G1 ↔ | (Perkutan-)transluminale Implantation von ungecoverten grosslumige Stents, Arterien vom Oberschenkel                                | 39.B8.J3 ↔ | (Perkutan-)transluminale Implantation von gecoverten grosslumige Stents, V. pulmonalis  |
| 39.B7.H1 ↔ | (Perkutan-)transluminale Implantation von ungecoverten grosslumige Stents, Gefässe vom Unterschenkel                                | 39.B8.J7 ↔ | (Perkutan-)transluminale Implantation von gecoverten grosslumige Stents, V. cava  |
| 39.B7.J3 ↔ | (Perkutan-)transluminale Implantation von ungecoverten grosslumige Stents, V. pulmonalis  | 39.B8.JB ↔ | (Perkutan-)transluminale Implantation von gecoverten grosslumige Stents, andere abdominale und pelvine Venen                      |
| 39.B7.J7 ↔ | (Perkutan-)transluminale Implantation von ungecoverten grosslumige Stents, V. cava  | 39.B8.JF ↔ | (Perkutan-)transluminale Implantation von gecoverten grosslumige Stents, Venen vom Oberschenkel                                   |
| 39.B7.JB ↔ | (Perkutan-)transluminale Implantation von ungecoverten grosslumige Stents, andere abdominale und pelvine Venen                      | 39.B8.JI ↔ | (Perkutan-)transluminale Implantation von gecoverten grosslumige Stents, V. portae  |
| 39.B7.JF ↔ | (Perkutan-)transluminale Implantation von ungecoverten grosslumige Stents, Venen vom Oberschenkel                                   | 39.B8.L1 ↔ | (Perkutan-)transluminale Implantation von gecoverten grosslumige Stents, spinale Gefässe  |
|            |   | 39.BA.09 ↔ | (Perkutan-)transluminale Implantation von ungecoverten Wachstumsstents, sonstige  |
|            |   | 39.BA.A4 ↔ | (Perkutan-)transluminale Implantation von ungecoverten Wachstumsstents, A. pulmonalis   |

|   |   |
|---|---|
| 39.BA.J3 ↔ (Perkutan-)transluminale Implantation von ungecoverten Wachstumsstents, V. pulmonalis  | 39.BH.71 ↔ (Perkutan-)transluminale Implantation von Stents zur Strömungslaminierung bei Aneurysmen, Aorta                                  |
| 39.BB.09 ↔ (Perkutan-)transluminale Implantation von gecoverten Wachstumsstents, sonstige   | 39.BH.74 ↔ (Perkutan-)transluminale Implantation von Stents zur Strömungslaminierung bei Aneurysmen, Aortenisthmus                          |
| 39.BB.A4 ↔ (Perkutan-)transluminale Implantation von gecoverten Wachstumsstents, A. pulmonalis  | 39.BH.81 ↔ (Perkutan-)transluminale Implantation von Stents zur Strömungslaminierung bei Aneurysmen, andere thorakale Gefäße                |
| 39.BB.J3 ↔ (Perkutan-)transluminale Implantation von gecoverten Wachstumsstents, V. pulmonalis  | 39.BH.C1 ↔ (Perkutan-)transluminale Implantation von Stents zur Strömungslaminierung bei Aneurysmen, andere abdominale und pelvine Arterien |
| 39.BE ↔ (Perkutan-)transluminale Implantation eines selbstexpandierenden Bifurkationsstents, intrakraniell  | 39.BH.C3 ↔ (Perkutan-)transluminale Implantation von Stents zur Strömungslaminierung bei Aneurysmen, A. iliaca                              |
| 39.BF.09 ↔ (Perkutan-)transluminale Implantation von selbstexpandierenden Mikrostents, sonstige   | 39.BH.D1 ↔ (Perkutan-)transluminale Implantation von Stents zur Strömungslaminierung bei Aneurysmen, viszerale Gefäße                       |
| 39.BF.11 ↔ (Perkutan-)transluminale Implantation von selbstexpandierenden Mikrostents, intrakranielle Gefäße  | 39.BH.G1 ↔ (Perkutan-)transluminale Implantation von Stents zur Strömungslaminierung bei Aneurysmen, Arterien vom Oberschenkel              |
| 39.BF.51 ↔ (Perkutan-)transluminale Implantation von selbstexpandierenden Mikrostents, Gefäße vom Unterarm  | 39.BH.H1 ↔ (Perkutan-)transluminale Implantation von Stents zur Strömungslaminierung bei Aneurysmen, Gefäße vom Unterschenkel               |
| 39.BF.H1 ↔ (Perkutan-)transluminale Implantation von selbstexpandierenden Mikrostents, Gefäße vom Unterschenkel   | 39.BH.J7 ↔ (Perkutan-)transluminale Implantation von Stents zur Strömungslaminierung bei Aneurysmen, V. cava                                |
| 39.BG.09 ↔ (Perkutan-)transluminale Implantation von aus Einzeldrähten verwobenen Nitinolstents, sonstige   | 39.BH.JB ↔ (Perkutan-)transluminale Implantation von Stents zur Strömungslaminierung bei Aneurysmen, andere abdominale und pelvine Venen    |
| 39.BG.31 ↔ (Perkutan-)transluminale Implantation von aus Einzeldrähten verwobenen Nitinolstents, Gefäße von Schulter und Oberarm                              | 39.BH.JF ↔ (Perkutan-)transluminale Implantation von Stents zur Strömungslaminierung bei Aneurysmen, Venen vom Oberschenkel                 |
| 39.BG.81 ↔ (Perkutan-)transluminale Implantation von aus Einzeldrähten verwobenen Nitinolstents, andere thorakale Gefäße                                      | 39.BH.JI ↔ (Perkutan-)transluminale Implantation von Stents zur Strömungslaminierung bei Aneurysmen, V. portae                              |
| 39.BG.C1 ↔ (Perkutan-)transluminale Implantation von aus Einzeldrähten verwobenen Nitinolstents, andere abdominale und pelvine Arterien                       | 39.BH.L1 ↔ (Perkutan-)transluminale Implantation von Stents zur Strömungslaminierung bei Aneurysmen, spinale Gefäße                         |
| 39.BG.C3 ↔ (Perkutan-)transluminale Implantation von aus Einzeldrähten verwobenen Nitinolstents, A. iliaca  | 40.41.10 ↔ Selektive (funktionelle) Neck dissection, supraomohyoid (Region I-III)   |
| 39.BG.G1 ↔ (Perkutan-)transluminale Implantation von aus Einzeldrähten verwobenen Nitinolstents, Arterien vom Oberschenkel                                    | 40.41.11 ↔ Selektive (funktionelle) Neck dissection, lateral (Region II-IV)   |
| 39.BG.H1 ↔ (Perkutan-)transluminale Implantation von aus Einzeldrähten verwobenen Nitinolstents, Gefäße vom Unterschenkel                                     | 40.41.12 ↔ Selektive (funktionelle) Neck dissection, anterolateral (Region I-IV)  |
| 39.BH.09 ↔ (Perkutan-)transluminale Implantation von Stents zur Strömungslaminierung bei Aneurysmen, sonstige   | 40.41.13 ↔ Selektive (funktionelle) Neck dissection, posterolateral (Region II-V)   |
| 39.BH.11 ↔ (Perkutan-)transluminale Implantation von Stents zur Strömungslaminierung bei Aneurysmen, intrakranielle Gefäße                                    | 40.41.14 ↔ Selektive (funktionelle) Neck dissection, central (Region VI)  |
| 39.BH.22 ↔ (Perkutan-)transluminale Implantation von Stents zur Strömungslaminierung bei Aneurysmen, A. carotis n.n.bez.                                      | 40.41.20 ↔ Radikale Neck dissection (inkl. modifiziert)   |
| 39.BH.23 ↔ (Perkutan-)transluminale Implantation von Stents zur Strömungslaminierung bei Aneurysmen, A. carotis communis                                      | 40.41.21 ↔ Erweiterte radikale Neck dissection  |
| 39.BH.25 ↔ (Perkutan-)transluminale Implantation von Stents zur Strömungslaminierung bei Aneurysmen, A. carotis interna extrakraniell                         | 40.41.99 ↔ Radikale Neck dissection, sonstige   |
| 39.BH.26 ↔ (Perkutan-)transluminale Implantation von Stents zur Strömungslaminierung bei Aneurysmen, A. carotis interna extrakraniell mit A. carotis communis | 44.44 ↔ Katheterembolisation zur Blutstillung in Magen oder Duodenum  |
| 39.BH.27 ↔ (Perkutan-)transluminale Implantation von Stents zur Strömungslaminierung bei Aneurysmen, A. carotis externa                                       | 77.40.20 ↔ Knochenbiopsie, ohne Angabe der Lokalisation, Offene Knochenbiopsie  |
| 39.BH.28 ↔ (Perkutan-)transluminale Implantation von Stents zur Strömungslaminierung bei Aneurysmen, A. vertebralis extrakraniell                             | 77.41.20 ↔ Knochenbiopsie von Skapula, Klavikula, Rippen und Sternum, Offene Knochenbiopsie   |
| 39.BH.31 ↔ (Perkutan-)transluminale Implantation von Stents zur Strömungslaminierung bei Aneurysmen, Gefäße von Schulter und Oberarm                          | 77.41.99 ↔ Knochenbiopsie von Skapula, Klavikula, Rippen und Sternum, sonstige  |
| 39.BH.51 ↔ (Perkutan-)transluminale Implantation von Stents zur Strömungslaminierung bei Aneurysmen, Gefäße von Unterarm                                      | 77.42.20 ↔ Knochenbiopsie am Humerus, Offene Knochenbiopsie   |
|   | 77.42.99 ↔ Knochenbiopsie am Humerus, sonstige  |
|   | 77.43.20 ↔ Knochenbiopsie an Radius und Ulna, Offene Knochenbiopsie   |
|   | 77.43.99 ↔ Knochenbiopsie an Radius und Ulna, sonstige  |
|   | 77.44.20 ↔ Knochenbiopsie an Karpalia und Metakarpalia, Offene Knochenbiopsie   |
|   | 77.44.99 ↔ Knochenbiopsie an Karpalia und Metakarpalia, sonstige  |
|   | 77.45.20 ↔ Knochenbiopsie am Femur, Offene Knochenbiopsie   |
|   | 77.45.99 ↔ Knochenbiopsie am Femur, sonstige  |
|   | 77.46.20 ↔ Knochenbiopsie an der Patella, Offene Knochenbiopsie   |
|   | 77.46.99 ↔ Knochenbiopsie an der Patella, sonstige  |



|   |  |
|---|--|
| 77.47.20 ↔ Knochenbiopsie an Tibia und Fibula, Offene Knochenbiopsie  | 79.19.10 ↔ Geschlossene Reposition einer Fraktur von Klavikula und Skapula mit innerer Knochenfixation       |
| 77.47.99 ↔ Knochenbiopsie an Tibia und Fibula, sonstige   | 79.19.11 ↔ Geschlossene Reposition einer Fraktur von Rippen mit innerer Fixation                             |
| 77.48.20 ↔ Knochenbiopsie an Tarsalia und Metatarsalia, Offene Knochenbiopsie   | 79.19.12 ↔ Geschlossene Reposition einer Fraktur von Sternum mit innerer Fixation                            |
| 77.48.99 ↔ Knochenbiopsie an Tarsalia und Metatarsalia, sonstige  | 79.39.10 ↔ Offene Reposition einer einfachen Fraktur von Klavikula und Skapula mit innerer Knochenfixation   |
| 77.49.41 ↔ Knochenbiopsie an anderen näher bezeichneten Knochen, ausser Gesichtsschädelknochen, Knochenbiopsie an Phalangen des Fusses, Offene Knochenbiopsie | 79.39.11 ↔ Offene Reposition einer Mehrfragmentfraktur von Klavikula und Skapula mit innerer Knochenfixation |
| 77.49.91 ↔ Knochenbiopsie an anderen näher bezeichneten Knochen, ausser Gesichtsschädelknochen, Offene Knochenbiopsie   | 79.39.12 ↔ Offene Reposition einer einfachen Fraktur von Rippen mit innerer Fixation                         |
| 77.49.99 ↔ Knochenbiopsie an anderen näher bezeichneten Knochen, ausser Gesichtsschädelknochen, sonstige  | 79.39.13 ↔ Offene Reposition einer einfachen Fraktur von Sternum mit innerer Fixation                        |
| 78.91 ↔ Einsetzen eines Knochenwachstumsstimulators an Skapula, Klavikula, Rippen und Sternum   | 79.39.14 ↔ Offene Reposition einer Mehrfragmentfraktur von Rippen mit innerer Fixation                       |
| 78.97 ↔ Einsetzen eines Knochenwachstumsstimulators an Tibia und Fibula   | 79.39.15 ↔ Offene Reposition einer Mehrfragmentfraktur von Sternum mit innerer Fixation                      |
| 78.99 ↔ Einsetzen eines Knochenwachstumsstimulators an anderen näher bezeichneten Knochen, ausser Gesichtsschädelknochen                                      | 7A.11.12 ↔ Knochenbiopsie an der Wirbelsäule, offen chirurgisch  |
|   | 7A.23 ↔ Knocheninzision an der Wirbelsäule   |
|   | 7A.25 ↔ Lokale Exzision von Knochenläsion oder -gewebe am Wirbel   |

**ADRG E05****Andere grosse Eingriffe am Thorax oder extrakorporelle Zirkulation**

Mindestens eine Prozedur in Tabelle E05-2

**DRG E05A****Andere grosse Eingriffe am Thorax mit äusserst schweren CC oder extrakorporelle Zirkulation oder komplizierende Prozedur**

PCCL &gt; 3 oder Prozedur in Tabelle E05-3 oder Komplizierende Prozeduren

**DRG E05B****Andere grosse Eingriffe am Thorax bei bösartiger Neubildung**

Diagnose in Tabelle E05-1

**DRG E05C****Andere grosse Eingriffe am Thorax****Diagnose E05-1**

|       |  |       |   |
|-------|--|-------|---|
| C33   | Bösartige Neubildung der Trachea   | C76.1 | Bösartige Neubildung ungenau bezeichneter Lokalisationen: Thorax                        |
| C34.0 | Bösartige Neubildung: Hauptbronchus  | C78.0 | Sekundäre bösartige Neubildung der Lunge  |
| C34.1 | Bösartige Neubildung: Oberlappen (-Bronchus)   | C78.1 | Sekundäre bösartige Neubildung des Mediastinums   |
| C34.2 | Bösartige Neubildung: Mittellappen (-Bronchus)   | C78.2 | Sekundäre bösartige Neubildung der Pleura   |
| C34.3 | Bösartige Neubildung: Unterlappen (-Bronchus)  | C78.3 | Sekundäre bösartige Neubildung sonstiger und nicht näher bezeichneter Atmungsorgane     |
| C34.8 | Bösartige Neubildung: Bronchus und Lunge, mehrere Teilbereiche überlappend                               | D02.1 | Carcinoma in situ: Trachea  |
| C34.9 | Bösartige Neubildung: Bronchus oder Lunge, nicht näher bezeichnet  | D02.2 | Carcinoma in situ: Bronchus und Lunge   |
| C38.1 | Bösartige Neubildung: Vorderes Mediastinum   | D02.3 | Carcinoma in situ: Sonstige Teile des Atmungssystems                                    |
| C38.2 | Bösartige Neubildung: Hinteres Mediastinum   | D02.4 | Carcinoma in situ: Atmungssystem, nicht näher bezeichnet                                |
| C38.3 | Bösartige Neubildung: Mediastinum, Teil nicht näher bezeichnet   | D38.1 | Neubildung unsicheren oder unbekanntem Verhaltens: Trachea, Bronchus und Lunge          |
| C38.4 | Bösartige Neubildung: Pleura   | D38.2 | Neubildung unsicheren oder unbekanntem Verhaltens: Pleura                               |
| C38.8 | Bösartige Neubildung: Herz, Mediastinum und Pleura, mehrere Teilbereiche überlappend                     | D38.3 | Neubildung unsicheren oder unbekanntem Verhaltens: Mediastinum                          |
| C39.8 | Bösartige Neubildung: Atmungsorgane und sonstige intrathorakale Organe, mehrere Teilbereiche überlappend | D38.4 | Neubildung unsicheren oder unbekanntem Verhaltens: Thymus                               |
| C39.9 | Bösartige Neubildung: Ungenau bezeichnete Lokalisationen des Atmungssystems                              | D38.5 | Neubildung unsicheren oder unbekanntem Verhaltens: Sonstige Atmungsorgane               |
| C45.0 | Mesotheliom der Pleura   | D38.6 | Neubildung unsicheren oder unbekanntem Verhaltens: Atmungsorgan, nicht näher bezeichnet |
| C47.3 | Bösartige Neubildung: Periphere Nerven des Thorax  |       |   |
| C49.3 | Bösartige Neubildung: Bindegewebe und andere Weichteilgewebe des Thorax                                  |       |   |

## Prozedur E05-2

|            |  |            |  |
|------------|--|------------|--|
| 07.82 ↔    | Sonstige totale Exzision des Thymus  | 34.3X.26 ↔ | Resektion von Läsion oder Gewebe des Mediastinums, mit Lungenresektion und Perikardteilresektion                           |
| 07.84 ↔    | Thorakoskopische totale Exzision des Thymus  | 34.3X.27 ↔ | Resektion von Läsion oder Gewebe des Mediastinums, mit Perikardteilresektion und Gefässersatz                              |
| 32.1X.10 ↔ | Sonstige Exzision an einem Bronchus, Bifurkationsresektion   | 34.3X.28 ↔ | Resektion von Läsion oder Gewebe des Mediastinums, mit Lungen- und Perikardteilresektion und Gefässersatz                  |
| 32.1X.20 ↔ | Sonstige Exzision an einem Bronchus, Revision einer Bronchusstumpfsuffizienz   | 34.3X.29 ↔ | Resektion von Läsion oder Gewebe des Mediastinums, sonstige  |
| 32.40 ↔    | Lobektomie an der Lunge, n.n.bez.  | 34.4X.31 ↔ | Resektion einer Läsion an der Brustwand, komplette Resektion des Sternums, ohne Rekonstruktion                             |
| 32.41.15 ↔ | Lobektomie an der Lunge, thorakoskopisch, ohne bronchoplastische sowie ohne angioplastische Erweiterung              | 34.4X.32 ↔ | Resektion einer Läsion an der Brustwand, komplette Resektion des Sternums, mit Rekonstruktion                              |
| 32.41.17 ↔ | Lobektomie an der Lunge, thorakoskopisch, mit angioplastischer Erweiterung   | 34.51.00 ↔ | Pleurektomie und Dekortikation der Lunge, offen chirurgisch, n.n.bez.  |
| 32.42.15 ↔ | Lobektomie an der Lunge, offen chirurgisch, ohne bronchoplastische sowie ohne angioplastische Erweiterung            | 34.51.11 ↔ | Radikale Pleurektomie und Dekortikation der Lunge und Brustwand ohne Perikard- oder Zwerchfellresektion, offen chirurgisch |
| 32.42.17 ↔ | Lobektomie an der Lunge, offen chirurgisch, mit angioplastischer Erweiterung   | 34.51.12 ↔ | Radikale Pleurektomie und Dekortikation der Lunge und Brustwand mit Perikardresektion, offen chirurgisch                   |
| 32.43.11 ↔ | Lobektomie an der Lunge, erweitert, thorakoskopisch, ohne bronchoplastische sowie ohne angioplastische Erweiterung   | 34.51.13 ↔ | Radikale Pleurektomie und Dekortikation der Lunge und Brustwand mit Zwerchfellresektion, offen chirurgisch                 |
| 32.43.13 ↔ | Lobektomie an der Lunge, erweitert, thorakoskopisch, mit angioplastischer Erweiterung                                | 34.51.14 ↔ | Radikale Pleurektomie und Dekortikation der Lunge und Brustwand mit Perikard- sowie Zwerchfellresektion, offen chirurgisch |
| 32.43.21 ↔ | Lobektomie an der Lunge, erweitert, offen chirurgisch, ohne bronchoplastische sowie ohne angioplastische Erweiterung | 34.51.15 ↔ | Partielle Pleurektomie und Dekortikation, offen chirurgisch  |
| 32.43.23 ↔ | Lobektomie an der Lunge, erweitert, offen chirurgisch, mit angioplastischer Erweiterung                              | 34.51.16 ↔ | Subtotale Pleurektomie und Dekortikation, offen chirurgisch  |
| 32.44.11 ↔ | Bilobektomie an der Lunge, thorakoskopisch, ohne bronchoplastische sowie ohne angioplastische Erweiterung            | 34.51.99 ↔ | Pleurektomie und Dekortikation der Lunge, offen chirurgisch, sonstige  |
| 32.44.13 ↔ | Bilobektomie an der Lunge, thorakoskopisch, mit angioplastischer Erweiterung   | 34.52.00 ↔ | Pleurektomie und Dekortikation der Lunge, thorakoskopisch, n.n.bez.  |
| 32.44.21 ↔ | Bilobektomie an der Lunge, offen chirurgisch, ohne bronchoplastische sowie ohne angioplastische Erweiterung          | 34.52.11 ↔ | Radikale Pleurektomie und Dekortikation der Lunge und Brustwand ohne Perikard- oder Zwerchfellresektion, thorakoskopisch   |
| 32.44.23 ↔ | Bilobektomie an der Lunge, offen chirurgisch, mit angioplastischer Erweiterung                                       | 34.52.12 ↔ | Radikale Pleurektomie und Dekortikation der Lunge und Brustwand mit Perikardresektion, thorakoskopisch                     |
| 32.49 ↔    | Lobektomie an der Lunge, sonstige  | 34.52.13 ↔ | Radikale Pleurektomie und Dekortikation der Lunge und Brustwand mit Zwerchfellresektion, thorakoskopisch                   |
| 32.50.11 ↔ | Pneumonektomie, thorakoskopisch, ohne bronchoplastische sowie ohne angioplastische Erweiterung                       | 34.52.14 ↔ | Radikale Pleurektomie und Dekortikation der Lunge und Brustwand mit Perikard- sowie Zwerchfellresektion, thorakoskopisch   |
| 32.50.13 ↔ | Pneumonektomie, thorakoskopisch, mit angioplastischer Erweiterung  | 34.52.15 ↔ | Partielle Pleurektomie und Dekortikation, thorakoskopisch  |
| 32.51.15 ↔ | Pneumonektomie, offen chirurgisch, ohne bronchoplastische sowie ohne angioplastische Erweiterung                     | 34.52.16 ↔ | Subtotale Pleurektomie und Dekortikation, thorakoskopisch  |
| 32.51.17 ↔ | Pneumonektomie, offen chirurgisch, mit angioplastischer Erweiterung  | 34.52.99 ↔ | Pleurektomie und Dekortikation der Lunge, thorakoskopisch, sonstige  |
| 32.52.11 ↔ | Pneumonektomie, erweitert, offen chirurgisch, ohne bronchoplastische sowie ohne angioplastische Erweiterung          | 34.59.10 ↔ | Sonstige Exzision an der Pleura, thorakoskopische Pleurektomie   |
| 32.52.13 ↔ | Pneumonektomie, erweitert, offen chirurgisch, mit angioplastischer Erweiterung                                       | 34.59.20 ↔ | Sonstige Exzision an der Pleura, offen chirurgische Pleurektomie   |
| 32.59 ↔    | Pneumonektomie, n.n.bez. und sonstige  | 34.73 ↔    | Verschluss anderer Thoraxfisteln   |
| 33.42 ↔    | Verschluss einer Bronchusfistel  | 36.32 ↔    | Sonstige transmyokardiale Revaskularisation  |
| 33.43 ↔    | Verschluss einer Lungenverletzung  | 36.33 ↔    | Endoskopische transmyokardiale Revaskularisation   |
| 34.3X.22 ↔ | Resektion von Läsion oder Gewebe des Mediastinums, mit Lungenresektion oder Brustwandteilresektion                   | 37.12.00 ↔ | Perikardiotomie, n.n.bez.  |
| 34.3X.23 ↔ | Resektion von Läsion oder Gewebe des Mediastinums, mit Perikardteilresektion   | 37.12.09 ↔ | Perikardiotomie, sonstige  |
| 34.3X.24 ↔ | Resektion von Läsion oder Gewebe des Mediastinums, mit prothetischem Gefässersatz                                    | 37.12.11 ↔ | Perikardiotomie, offen chirurgisch   |
| 34.3X.25 ↔ | Resektion von Läsion oder Gewebe des Mediastinums, mit Lungenresektion und Gefässersatz                              | 37.12.12 ↔ | Perikardiotomie, thorakoskopisch   |
|            |  | 37.31.00 ↔ | Perikardektomie, n.n.bez.  |
|            |  | 37.31.10 ↔ | Perikardektomie, partiell  |

|            |  |            |  |
|------------|--|------------|--|
| 37.31.20 ↔ | Perikardektomie, total   | 37.9A.11 ↔ | Implantation oder Wechsel eines myokardmodulierenden Systems [CCM] |
| 37.31.30 ↔ | Adhäsionolyse am Perikard  | 37.9A.99 ↔ | Implantation eines herzmuskelstimulierenden Systems, sonstige      |
| 37.31.99 ↔ | Perikardektomie, sonstige  | 38.04.00 ↔ | Inzision der Aorta, n.n.bez.                                       |
| 37.41 ↔    | Implantation von prothetischem herzunterstützendem System am Herzen  | 38.04.10 ↔ | Inzision von Aorta ascendens und Aortenbogen                       |
| 37.6A.11 ↔ | Implantation eines herzkreislaufunterstützenden Systems, mit Pumpe, ohne Gasaustauschfunktion, extrakorporal, linksventrikulär, offen chirurgisch thorakal (Thorakotomie, Minithorakotomie, Sternotomie)   | 38.04.20 ↔ | Inzision der Aorta descendens                                      |
| 37.6A.12 ↔ | Implantation eines herzkreislaufunterstützenden Systems, mit Pumpe, ohne Gasaustauschfunktion, extrakorporal, rechtsventrikulär, offen chirurgisch thorakal (Thorakotomie, Minithorakotomie, Sternotomie)  | 38.04.30 ↔ | Inzision der Aorta abdominalis                                     |
| 37.6A.21 ↔ | Implantation eines herzkreislaufunterstützenden Systems, mit Pumpe, ohne Gasaustauschfunktion, extrakorporal, biventrikulär, offen chirurgisch thorakal (Thorakotomie, Minithorakotomie, Sternotomie)  | 38.04.99 ↔ | Inzision der Aorta, sonstige                                       |
| 37.6A.35 ↔ | Implantation eines herzkreislaufunterstützenden Systems, mit Pumpe, ohne Gasaustauschfunktion, intrakorporal, linksventrikulär, Hospital Set, offen chirurgisch thorakal (Thorakotomie, Minithorakotomie, Sternotomie)   | 38.07.99 ↔ | Inzision von abdominalen Venen, sonstige                           |
| 37.6A.37 ↔ | Implantation eines herzkreislaufunterstützenden Systems, mit Pumpe, ohne Gasaustauschfunktion, intrakorporal, rechtsventrikulär, Hospital Set, offen chirurgisch thorakal (Thorakotomie, Minithorakotomie, Sternotomie)  | 38.15.10 ↔ | Enderarteriektomie der A. subclavia                                |
| 37.6A.3A ↔ | Implantation eines herzkreislaufunterstützenden Systems, mit Pumpe, ohne Gasaustauschfunktion, intrakorporal, biventrikulär, Hospital Set, offen chirurgisch thorakal (Thorakotomie, Minithorakotomie, Sternotomie)  | 38.15.20 ↔ | Enderarteriektomie des Truncus brachiocephalicus                   |
| 37.6A.51 ↔ | Implantation eines herzkreislauf- und lungenunterstützenden Systems, mit Pumpe, mit CO <sub>2</sub> -removal, extrakorporal, veno-venös, perkutan  | 38.15.30 ↔ | Enderarteriektomie der A. pulmonalis                               |
| 37.6A.61 ↔ | Implantation eines herzkreislauf- und lungenunterstützenden Systems, mit Pumpe, mit Oxygenator (inkl. CO <sub>2</sub> -removal), extrakorporal, veno-venös, offen chirurgisch extra-thorakal (z. B. Gefässfreilegung)  | 38.15.40 ↔ | Enderarteriektomie der V. pulmonalis                               |
| 37.6A.62 ↔ | Implantation eines herzkreislauf- und lungenunterstützenden Systems, mit Pumpe, mit Oxygenator (inkl. CO <sub>2</sub> -removal), extrakorporal, veno-venös, perkutan   | 38.15.99 ↔ | Enderarteriektomie der anderen thorakalen Gefäße, sonstige         |
| 37.6A.71 ↔ | Implantation eines herzkreislauf- und lungenunterstützenden Systems, mit Pumpe, mit Oxygenator (inkl. CO <sub>2</sub> -removal), extrakorporal, veno-arteriell oder veno-venoarteriell, offen chirurgisch thorakal (Thorakotomie, Minithorakotomie, Sternotomie) | 38.34.10 ↔ | Resektion der Aorta ascendens und des Aortenbogens mit Anastomose  |
| 37.6A.72 ↔ | Implantation eines herzkreislauf- und lungenunterstützenden Systems, mit Pumpe, mit Oxygenator (inkl. CO <sub>2</sub> -removal), extrakorporal, veno-arteriell oder veno-venoarteriell, offen chirurgisch extra-thorakal (z. B. Gefässfreilegung)                | 38.34.20 ↔ | Resektion der Aorta descendens mit Anastomose                      |
| 37.6A.73 ↔ | Implantation eines herzkreislauf- und lungenunterstützenden Systems, mit Pumpe, mit Oxygenator (inkl. CO <sub>2</sub> -removal), extrakorporal, veno-arteriell oder veno-venoarteriell, perkutan   | 38.34.30 ↔ | Resektion der Aorta abdominalis mit Anastomose                     |
| 37.91 ↔    | Offene Herzmassage   | 38.34.99 ↔ | Resektion der Aorta mit Anastomose, sonstige                       |
| 37.99.20 ↔ | Operationen bei kongenitalen Anomalien des Herzens, n.n.bez.   | 38.35.00 ↔ | Resektion von thorakalen Gefässen mit Anastomose, n.n.bez.         |
| 37.99.29 ↔ | Operationen bei kongenitalen Anomalien des Herzens, sonstige   | 38.35.10 ↔ | Resektion von thorakalen Arterien mit Anastomose, n.n.bez.         |
| 37.99.30 ↔ | Ligatur eines Herzohres  | 38.35.11 ↔ | Resektion der A. subclavia mit Anastomose                          |
| 37.99.80 ↔ | Reoperation an Herz und Perikard   | 38.35.12 ↔ | Resektion des Truncus brachiocephalicus mit Anastomose             |
| 37.9A.00 ↔ | Implantation eines herzmuskelstimulierenden Systems, n.n.bez.  | 38.35.13 ↔ | Resektion der A. pulmonalis mit Anastomose                         |
|            |  | 38.35.19 ↔ | Resektion von thorakalen Arterien mit Anastomose, sonstige         |
|            |  | 38.35.20 ↔ | Resektion von thorakalen Venen mit Anastomose, n.n.bez.            |
|            |  | 38.35.21 ↔ | Resektion der V. pulmonalis mit Anastomose                         |
|            |  | 38.35.22 ↔ | Resektion der V. subclavia mit Anastomose                          |
|            |  | 38.35.23 ↔ | Resektion der V. cava superior mit Anastomose                      |
|            |  | 38.35.28 ↔ | Resektion von thorakalen von sonstigen tiefen Venen mit Anastomose |
|            |  | 38.35.29 ↔ | Resektion von thorakalen Venen mit Anastomose, sonstige            |
|            |  | 38.35.99 ↔ | Resektion von thorakalen Gefässen mit Anastomose, sonstige         |
|            |  | 38.45.00 ↔ | Resektion von thorakalen Blutgefässen mit Ersatz, n.n.bez.         |
|            |  | 38.45.10 ↔ | Resektion der thorakalen Aorta mit Ersatz, n.n.bez.                |
|            |  | 38.45.12 ↔ | Resektion der Aorta thoracica mit Ersatz                           |
|            |  | 38.45.13 ↔ | Resektion der Aorta thoracoabdominalis mit Ersatz                  |
|            |  | 38.45.14 ↔ | Resektion der thorakalen Aorta und Ersatz mit Hybridprothese       |
|            |  | 38.45.15 ↔ | Resektion der Aorta ascendens mit Ersatz                           |
|            |  | 38.45.16 ↔ | Resektion des Aortenbogens mit Ersatz                              |
|            |  | 38.45.17 ↔ | Resektion der Aorta ascendens sowie des Aortenbogens mit Ersatz    |
|            |  | 38.45.19 ↔ | Resektion der thorakalen Aorta mit Ersatz, sonstige                |
|            |  | 38.45.20 ↔ | Resektion sonstiger thorakaler Arterien mit Ersatz, n.n.bez.       |
|            |  | 38.45.21 ↔ | Resektion der A. pulmonalis mit Ersatz                             |
|            |  | 38.45.22 ↔ | Resektion des Truncus brachiocephalicus mit Ersatz                 |
|            |  | 38.45.29 ↔ | Resektion sonstiger thorakaler Arterien mit Ersatz                 |
|            |  | 38.45.30 ↔ | Resektion thorakaler Venen mit Ersatz, n.n.bez.                    |
|            |  | 38.45.31 ↔ | Resektion der V. cava superior mit Ersatz                          |
|            |  | 38.45.38 ↔ | Resektion sonstiger tiefer thorakaler Venen mit Ersatz             |
|            |  | 38.45.39 ↔ | Resektion thorakaler Venen mit Ersatz, sonstige                    |
|            |  | 38.45.99 ↔ | Resektion von thorakalen Blutgefässen mit Ersatz, sonstige         |
|            |  | 38.47.11 ↔ | Resektion der V. cava inferior mit Ersatz                          |
|            |  | 38.47.12 ↔ | Resektion der V. iliaca mit Ersatz                                 |
|            |  | 38.47.19 ↔ | Resektion von tiefen abdominalen Venen mit Ersatz, sonstige        |

|   |  |
|---|--|
| 38.47.99 ↔ Resektion von abdominalen Venen mit Ersatz, sonstige                       | 39.52.21 ↔ Sonstige offen chirurgische Korrektur eines Aneurysmas der Aorta ascendens, des Aortenbogens und der thorakalen Aorta |
| 38.64.00 ↔ Sonstige Exzision der Aorta, n.n.bez.                                      | 39.52.22 ↔ Sonstige offen chirurgische Korrektur eines Aneurysmas der Aorta abdominalis  |
| 38.64.10 ↔ Sonstige Exzision der thorakalen Aorta                                     | 39.52.29 ↔ Sonstige Korrektur eines Aneurysmas der Aorta, sonstige   |
| 38.64.20 ↔ Sonstige Exzision der Aorta abdominalis                                    | 39.61.00 ↔ Extrakorporelle Zirkulation [ECC], n.n.bez.   |
| 38.64.99 ↔ Sonstige Exzision der Aorta, sonstige                                      | 39.61.10 ↔ Konventionelle extrakorporelle Zirkulation [ECC] unter Normothermie (mehr als 35 °C)                                  |
| 38.65.21 ↔ Sonstige Exzision der V. cava superior                                     | 39.61.11 ↔ Konventionelle extrakorporelle Zirkulation [ECC] unter milder Hypothermie (32 - 35 °C)                                |
| 38.65.22 ↔ Sonstige Exzision von sonstigen tiefen thorakalen Venen                    | 39.61.12 ↔ Konventionelle extrakorporelle Zirkulation [ECC] unter moderater Hypothermie (26 bis unter 32 °C)                     |
| 38.84.00 ↔ Sonstiger chirurgischer Verschluss der Aorta, n.n.bez.                     | 39.61.13 ↔ Konventionelle extrakorporelle Zirkulation [ECC] unter tiefer Hypothermie (20 bis unter 26 °C)                        |
| 38.84.09 ↔ Sonstiger chirurgischer Verschluss der Aorta, sonstige                     | 39.61.14 ↔ Konventionelle extrakorporelle Zirkulation [ECC] unter profunder Hypothermie (unter 20 °C)                            |
| 38.84.10 ↔ Sonstiger chirurgischer Verschluss der thorakalen Aorta                    | 39.61.15 ↔ Konventionelle extrakorporelle Zirkulation [ECC] unter Hypothermie, unbekannte Temperatur                             |
| 38.84.20 ↔ Sonstiger chirurgischer Verschluss der Aorta abdominalis                   | 39.61.21 ↔ Minimalisierte extrakorporelle Zirkulation [ECC] unter Normothermie (mehr als 35 °C)                                  |
| 38.85.11 ↔ Sonstiger chirurgischer Verschluss der A. subclavia                        | 39.61.22 ↔ Minimalisierte extrakorporelle Zirkulation [ECC] unter milder Hypothermie (32 - 35 °C)                                |
| 38.85.12 ↔ Sonstiger chirurgischer Verschluss der A. pulmonalis                       | 39.61.23 ↔ Minimalisierte extrakorporelle Zirkulation [ECC] unter moderater Hypothermie (26 bis unter 32 °C)                     |
| 38.85.13 ↔ Sonstiger chirurgischer Verschluss des Truncus brachiocephalicus           | 39.61.24 ↔ Minimalisierte extrakorporelle Zirkulation [ECC] unter tiefer Hypothermie (20 bis unter 26 °C)                        |
| 38.85.21 ↔ Sonstiger chirurgischer Verschluss der V. cava superior                    | 39.61.25 ↔ Minimalisierte extrakorporelle Zirkulation [ECC] unter profunder Hypothermie (unter 20 °C)                            |
| 38.85.22 ↔ Sonstiger chirurgischer Verschluss der V. pulmonalis                       | 39.61.26 ↔ Minimalisierte extrakorporelle Zirkulation [ECC] unter Hypothermie, unbekannte Temperatur                             |
| 38.85.23 ↔ Sonstiger chirurgischer Verschluss der V. subclavia                        | 39.61.99 ↔ Extrakorporelle Zirkulation [ECC], sonstige   |
| 39.21.00 ↔ Anastomose von der V. cava zur A. pulmonalis, n.n.bez.                     | 39.66 ↔ Perkutaner kardiopulmonaler Bypass   |
| 39.21.10 ↔ Glenn-Operation an einem funktionell/morphologisch univentrikulären Herzen | 39.99.21 ↔ Operationen bei kongenitaler Anomalie des Aortenisthmus (Stenose) oder bei unterbrochenem Aortenbogen                 |
| 39.21.99 ↔ Anastomose von der V. cava zur A. pulmonalis, sonstige                     |  |
| 39.31.60 ↔ Naht der Aorta, n.n.bez.   |  |
| 39.31.61 ↔ Naht der thorakalen Aorta  |  |
| 39.31.62 ↔ Naht der abdominalen Aorta   |  |
| 39.31.69 ↔ Naht der Aorta, sonstige   |  |
| 39.31.71 ↔ Naht der A. pulmonalis   |  |
| 39.31.72 ↔ Naht des Truncus brachiocephalicus   |  |
| 39.31.73 ↔ Naht der A. subclavia  |  |
| 39.52.20 ↔ Sonstige Korrektur eines Aneurysmas der Aorta, n.n.bez.                    |  |

### Prozedur E05-3

|  |  |
|--|--|
| 39.61.00 ↔ Extrakorporelle Zirkulation [ECC], n.n.bez.   | 39.61.22 ↔ Minimalisierte extrakorporelle Zirkulation [ECC] unter milder Hypothermie (32 - 35 °C)            |
| 39.61.10 ↔ Konventionelle extrakorporelle Zirkulation [ECC] unter Normothermie (mehr als 35 °C)              | 39.61.23 ↔ Minimalisierte extrakorporelle Zirkulation [ECC] unter moderater Hypothermie (26 bis unter 32 °C) |
| 39.61.11 ↔ Konventionelle extrakorporelle Zirkulation [ECC] unter milder Hypothermie (32 - 35 °C)            | 39.61.24 ↔ Minimalisierte extrakorporelle Zirkulation [ECC] unter tiefer Hypothermie (20 bis unter 26 °C)    |
| 39.61.12 ↔ Konventionelle extrakorporelle Zirkulation [ECC] unter moderater Hypothermie (26 bis unter 32 °C) | 39.61.25 ↔ Minimalisierte extrakorporelle Zirkulation [ECC] unter profunder Hypothermie (unter 20 °C)        |
| 39.61.13 ↔ Konventionelle extrakorporelle Zirkulation [ECC] unter tiefer Hypothermie (20 bis unter 26 °C)    | 39.61.26 ↔ Minimalisierte extrakorporelle Zirkulation [ECC] unter Hypothermie, unbekannte Temperatur         |
| 39.61.14 ↔ Konventionelle extrakorporelle Zirkulation [ECC] unter profunder Hypothermie (unter 20 °C)        | 39.61.99 ↔ Extrakorporelle Zirkulation [ECC], sonstige   |
| 39.61.15 ↔ Konventionelle extrakorporelle Zirkulation [ECC] unter Hypothermie, unbekannte Temperatur         | 39.66 ↔ Perkutaner kardiopulmonaler Bypass   |
| 39.61.21 ↔ Minimalisierte extrakorporelle Zirkulation [ECC] unter Normothermie (mehr als 35 °C)              |  |

### ADRG E06

### Andere Lungenresektionen, Biopsie an Thoraxorganen und Eingriffe an der Thoraxwand

Mindestens eine Prozedur in Tabelle E06-1

**DRG E06A****Andere Lungenresektionen, Biopsie an Thoraxorganen und Eingriffe an der Thoraxwand mit äusserst schweren CC oder chirurgischer Lungenvolumenreduktion**

PCCL &gt; 3 oder Prozedur in Tabelle E06-2

**DRG E06B****Andere Lungenresektionen, Biopsie an Thoraxorganen und Eingriffe an der Thoraxwand, Alter < 16 Jahre**

Alter &lt; 16 Jahre

**DRG E06C****Andere Lungenresektionen, Biopsie an Thoraxorganen und Eingriffe an der Thoraxwand, Alter > 15 Jahre****Prozedur E06-1**

|            |  |            |  |
|------------|--|------------|--|
| 07.16.11 ↔ | Offene Biopsie am Thymus   | 32.39 ↔    | Sonstige und nicht näher bezeichnete anatomische Segmentresektion der Lunge                |
| 07.80 ↔    | Thymektomie, n.n.bez.  | 33.20 ↔    | Thorakoskopische Lungenbiopsie   |
| 07.81 ↔    | Sonstige partielle Exzision am Thymus  | 33.25 ↔    | Offene Bronchusbiopsie   |
| 07.83 ↔    | Thorakoskopische partielle Exzision am Thymus  | 33.28 ↔    | Offene Lungenbiopsie   |
| 07.91 ↔    | Exploration im Gebiet des Thymus   | 33.34.10 ↔ | Thorakoplastik, partiell   |
| 07.92 ↔    | Sonstige Inzision am Thymus  | 33.34.20 ↔ | Thorakoplastik, komplett   |
| 07.93 ↔    | Plastische Rekonstruktion am Thymus  | 33.34.99 ↔ | Thorakoplastik, sonstige   |
| 07.95 ↔    | Thorakoskopische Inzision am Thymus  | 33.39 ↔    | Chirurgischer Lungenkollaps, sonstige  |
| 07.98 ↔    | Sonstige und nicht näher bezeichnete thorakoskopische Operationen am Thymus  | 33.41 ↔    | Naht eines Bronchusrisses  |
| 07.99 ↔    | Sonstige und nicht näher bezeichnete Operationen am Thymus   | 33.92 ↔    | Ligatur eines Bronchus   |
| 31.73 ↔    | Verschluss einer anderen trachealen Fistel   | 34.02 ↔    | Probethorakotomie  |
| 32.09.00 ↔ | Sonstige lokale Exzision oder Destruktion von Läsion oder Gewebe an einem Bronchus, n.n.bez.                             | 34.27.20 ↔ | Offene Biopsie am Zwerchfell   |
| 32.09.10 ↔ | Sonstige lokale Exzision oder Destruktion von Läsion oder Gewebe an einem Bronchus, durch Thorakotomie                   | 34.3X.10 ↔ | Exzision von Läsion oder Gewebe des Mediastinums   |
| 32.09.20 ↔ | Sonstige lokale Exzision oder Destruktion von Läsion oder Gewebe an einem Bronchus, durch Thorakoskopie                  | 34.3X.21 ↔ | Resektion von Läsion oder Gewebe des Mediastinums, ohne Resektion an mediastinalen Organen |
| 32.09.99 ↔ | Sonstige lokale Exzision oder Destruktion von Läsion oder Gewebe an einem Bronchus, sonstige                             | 34.3X.30 ↔ | Destruktion von Läsion oder Gewebe des Mediastinums  |
| 32.21 ↔    | Plikatur einer Emphyseblase  | 34.3X.99 ↔ | Exzision oder Destruktion von Läsion oder Gewebe des Mediastinums, sonstige                |
| 32.22 ↔    | Chirurgische Lungenvolumenreduktion  | 34.4X.10 ↔ | Exzision einer Läsion an der Brustwand   |
| 32.2A.09 ↔ | Lokale Exzision und Destruktion von Läsion oder Gewebe an der Lunge, sonstige  | 34.4X.21 ↔ | Teilresektion einer Läsion an der Brustwand, ohne Rekonstruktion                           |
| 32.2A.11 ↔ | Lokale Exzision und Destruktion von Läsion oder Gewebe an der Lunge, offen chirurgisch                                   | 34.4X.22 ↔ | Teilresektion einer Läsion an der Brustwand, mit Rekonstruktion                            |
| 32.2A.12 ↔ | Lokale Exzision und Destruktion von Läsion oder Gewebe an der Lunge, thorakoskopisch                                     | 34.71 ↔    | Naht einer Brustwandverletzung   |
| 32.31.11 ↔ | Anatomische Segmentresektion der Lunge, thorakoskopisch, ohne bronchoplastische sowie ohne angioplastische Erweiterung   | 34.72 ↔    | Verschluss einer Thorakostomie   |
| 32.31.12 ↔ | Anatomische Segmentresektion der Lunge, thorakoskopisch, mit bronchoplastischer Erweiterung                              | 34.74 ↔    | Korrektur einer Brustwanddeformität  |
| 32.31.13 ↔ | Anatomische Segmentresektion der Lunge, thorakoskopisch, mit angioplastischer Erweiterung                                | 34.75 ↔    | Sekundärer Verschluss einer Thorakotomie und Sternotomie                                   |
| 32.31.14 ↔ | Anatomische Segmentresektion der Lunge, thorakoskopisch, mit bronchoplastischer sowie mit angioplastischer Erweiterung   | 34.76 ↔    | Plastische Rekonstruktion zur Stabilisierung der Brustwand, offen chirurgisch              |
| 32.32.11 ↔ | Anatomische Segmentresektion der Lunge, offen chirurgisch, ohne bronchoplastische sowie ohne angioplastische Erweiterung | 34.77 ↔    | Knochen transplantation und Knochen transposition an der Brustwand                         |
| 32.32.12 ↔ | Anatomische Segmentresektion der Lunge, offen chirurgisch, mit bronchoplastischer Erweiterung                            | 34.79 ↔    | Plastische Rekonstruktion an der Brustwand, sonstige                                       |
| 32.32.13 ↔ | Anatomische Segmentresektion der Lunge, offen chirurgisch, mit angioplastischer Erweiterung                              | 34.81 ↔    | Exzision von Läsion oder Gewebe am Zwerchfell  |
| 32.32.14 ↔ | Anatomische Segmentresektion der Lunge, offen chirurgisch, mit bronchoplastischer sowie mit angioplastischer Erweiterung | 34.82 ↔    | Naht eines Zwerchfellrisses  |
|            |  | 34.83 ↔    | Verschluss einer Zwerchfellfistel  |
|            |  | 34.84 ↔    | Sonstige plastische Rekonstruktion am Zwerchfell   |
|            |  | 37.24.20 ↔ | Offene Perikardbiopsie   |
|            |  | 37.25.20 ↔ | Transvasale Biopsie des Endokards, Myokards und Endomyokards                               |
|            |  | 37.25.30 ↔ | Herzbiopsie, offen   |
|            |  | 37.40 ↔    | Plastische Rekonstruktion von Herz und Perikard, n.n.bez.                                  |
|            |  | 37.42.11 ↔ | Naht des Perikards (nach Verletzung)   |
|            |  | 37.42.21 ↔ | Naht des Myokards (nach Verletzung)  |
|            |  | 40.21.10 ↔ | Exzision einzelner Lymphknoten und Lymphgefässe, zervikal, ohne Markierung                 |
|            |  | 40.21.99 ↔ | Exzision eines tiefen zervikalen Lymphknoten, sonstige                                     |

|            |  |            |  |
|------------|--|------------|--|
| 40.22.10 ↔ | Exzision eines mamma-internalen Lymphknotens, thorakoskopisch  | 40.51.10 ↔ | Radikale Exzision von axillären Lymphknoten als selbstständiger Eingriff   |
| 40.22.20 ↔ | Exzision eines mamma-internalen Lymphknotens, offen chirurgisch  | 40.51.11 ↔ | Radikale Exzision von axillären Lymphknoten im Rahmen eines anderen Eingriffs  |
| 40.22.99 ↔ | Exzision eines mamma-internalen Lymphknotens, sonstige   | 40.51.99 ↔ | Radikale Exzision von axillären Lymphknoten, sonstige  |
| 40.23.10 ↔ | Exzision eines axillären Lymphknotens, ohne Markierung   | 40.52.10 ↔ | Radikale Exzision von retroperitonealen (paraaortal, parakaval) und pelvinalen Lymphknoten als selbstständiger Eingriff      |
| 40.23.99 ↔ | Exzision eines axillären Lymphknotens, sonstige  | 40.52.11 ↔ | Radikale Exzision von retroperitonealen (paraaortal, parakaval) und pelvinalen Lymphknoten im Rahmen eines anderen Eingriffs |
| 40.24.10 ↔ | Exzision eines inguinalen Lymphknotens, offen chirurgisch, ohne Markierung                                     | 40.52.99 ↔ | Radikale Exzision von periaortalen Lymphknoten, sonstige   |
| 40.24.20 ↔ | Exzision eines inguinalen Lymphknotens, laparoskopisch   | 40.53.10 ↔ | Radikale Exzision von iliakalen Lymphknoten als selbstständiger Eingriff   |
| 40.24.99 ↔ | Exzision eines inguinalen Lymphknotens, sonstige   | 40.53.11 ↔ | Radikale Exzision von iliakalen Lymphknoten im Rahmen eines anderen Eingriffs  |
| 40.29.11 ↔ | Exzision eines mediastinalen Lymphknotens, offen chirurgisch   | 40.53.99 ↔ | Radikale Exzision von iliakalen Lymphknoten, sonstige  |
| 40.29.12 ↔ | Exzision eines mediastinalen Lymphknotens, thorakoskopisch   | 40.59.11 ↔ | Radikale Exzision mediastinaler Lymphknoten als selbstständiger Eingriff   |
| 40.29.19 ↔ | Exzision eines mediastinalen Lymphknotens, sonstige  | 40.59.12 ↔ | Radikale Exzision peribronchialer Lymphknoten als selbstständiger Eingriff   |
| 40.29.20 ↔ | Exzision eines paraaortalen Lymphknotens   | 40.59.19 ↔ | Radikale Exzision anderer Lymphknoten als selbstständiger Eingriff, sonstige   |
| 40.29.30 ↔ | Exzision eines iliakalen Lymphknotens  | 40.59.21 ↔ | Radikale Exzision mediastinaler Lymphknoten im Rahmen eines anderen Eingriffs  |
| 40.29.70 ↔ | Exzision eines Lymphangioms oder Hygroma cysticum  | 40.59.22 ↔ | Radikale Exzision peribronchialer Lymphknoten im Rahmen eines anderen Eingriffs  |
| 40.29.81 ↔ | Exzision mehrerer abdominaler Lymphknotenstationen (mit Leberbiopsie), offen chirurgisch [Staging-Laparotomie] | 40.59.29 ↔ | Radikale Exzision anderer Lymphknoten im Rahmen eines anderen Eingriffs, sonstige  |
| 40.29.82 ↔ | Exzision mehrerer abdominaler Lymphknotenstationen (mit Leberbiopsie), laparoskopisch [Staging-Laparoskopie]   | 42.83 ↔    | Verschluss einer Ösophagostomie  |
| 40.29.89 ↔ | Exzision mehrerer abdominaler Lymphknotenstationen (mit Leberbiopsie), sonstige                                | 53.82 ↔    | Operation einer parasternalen Hernie   |
| 40.29.99 ↔ | Einfache Exzision einer anderen lymphatischen Struktur, sonstige   |            |  |

## Prozedur E06-2

32.22 ↔ Chirurgische Lungenvolumenreduktion

### ADRG E07

#### Eingriffe bei Schlafapnoesyndrom

Hauptdiagnose in Tabelle E07-1 und Prozedur in Tabelle E07-2

### DRG E07Z

#### Eingriffe bei Schlafapnoesyndrom

## Diagnose E07-1

|        |  |        |  |
|--------|--|--------|--|
| E66.20 | Übermäßige Adipositas mit alveolärer Hypoventilation: Adipositas Grad I (WHO) bei Patienten von 18 Jahren und älter  | E66.27 | Übermäßige Adipositas mit alveolärer Hypoventilation: Adipositas Grad III (WHO) bei Patienten von 18 Jahren und älter, Body-Mass-Index [BMI] von 50 bis unter 60 |
| E66.21 | Übermäßige Adipositas mit alveolärer Hypoventilation: Adipositas Grad II (WHO) bei Patienten von 18 Jahren und älter   | E66.28 | Übermäßige Adipositas mit alveolärer Hypoventilation: Adipositas Grad III (WHO) bei Patienten von 18 Jahren und älter, Body-Mass-Index [BMI] von 60 und mehr     |
| E66.24 | Übermäßige Adipositas mit alveolärer Hypoventilation: Adipositas bei Kindern und Jugendlichen von 3 Jahren bis unter 18 Jahren                                   | E66.29 | Übermäßige Adipositas mit alveolärer Hypoventilation: Grad oder Ausmaß der Adipositas nicht näher bezeichnet   |
| E66.25 | Übermäßige Adipositas mit alveolärer Hypoventilation: Extreme Adipositas bei Kindern und Jugendlichen von 3 Jahren bis unter 18 Jahren                           | G47.30 | Zentrales Schlafapnoe-Syndrom  |
| E66.26 | Übermäßige Adipositas mit alveolärer Hypoventilation: Adipositas Grad III (WHO) bei Patienten von 18 Jahren und älter, Body-Mass-Index [BMI] von 40 bis unter 50 | G47.31 | Obstruktives Schlafapnoe-Syndrom   |
|        |  | G47.32 | Schlafbezogenes Hypoventilations-Syndrom   |
|        |  | G47.38 | Sonstige Schlafapnoe   |
|        |  | G47.39 | Schlafapnoe, nicht näher bezeichnet  |

## Prozedur E07-2

|            |  |            |  |
|------------|--|------------|--|
| 21.5 ↔     | Submuköse Resektion des Nasenseptums   | 28.2X.10 ↔ | Partielle Resektion der Tonsille [Tonsillotomie] ohne Adenoidektomie   |
| 21.61 ↔    | Konchektomie durch Kauterisation oder Kryochirurgie  | 28.2X.11 ↔ | Totale Tonsillektomie ohne Adenoidektomie  |
| 21.69.00 ↔ | Sonstige Konchektomie, n.n.bez.  | 28.2X.12 ↔ | Abszesssillonlektomie  |
| 21.69.10 ↔ | Konchotomie und Abtragung von hinteren Enden   | 28.2X.99 ↔ | Tonsillektomie ohne Adenoidektomie, sonstige   |
| 21.69.11 ↔ | Submuköse Resektion (Turbinoplastik)   | 28.3X.00 ↔ | Tonsillektomie mit Adenoidektomie, n.n.bez.  |
| 21.69.12 ↔ | Sonstige Operationen an der unteren Nasenmuschel   | 28.3X.10 ↔ | Partielle Resektion der Tonsille [Tonsillotomie] mit Adenoidektomie  |
| 21.69.99 ↔ | Sonstige Konchektomie, sonstige  | 28.3X.11 ↔ | Totale Tonsillektomie mit Adenoidektomie   |
| 21.83.00 ↔ | Totale plastische Nasenrekonstruktion, n.n.bez.  | 28.3X.12 ↔ | Abszesssillonlektomie mit Adenoidektomie   |
| 21.83.10 ↔ | Septorhinoplastik mit Korrektur des Knorpels oder des Knochens, mit lokalen autogenen Transplantaten   | 28.3X.99 ↔ | Tonsillektomie mit Adenoidektomie, sonstige  |
| 21.83.11 ↔ | Septorhinoplastik mit Korrektur des Knorpels oder des Knochens, mit distalen autogenen Transplantaten, allogenen oder xenogenen Transplantaten | 28.4 ↔     | Exzision eines Tonsillenrestes   |
| 21.83.12 ↔ | Septorhinoplastik mit Korrektur des Knochens und des Knorpels  | 28.6 ↔     | Adenoidektomie ohne Tonsillektomie   |
| 21.83.20 ↔ | Totale plastische Nasenrekonstruktion mit Implantation von alloplastischen Materialien   | 29.33.00 ↔ | (Partielle) Pharyngektomie, n.n.bez.   |
| 21.83.99 ↔ | Totale plastische Nasenrekonstruktion, sonstige  | 29.33.10 ↔ | Partielle Pharyngektomie, ohne Rekonstruktion  |
| 21.84 ↔    | Revision einer Rhinoplastik  | 29.33.11 ↔ | Partielle Pharyngektomie, Rekonstruktion mit gestieltem regionalen oder Fernlappen   |
| 21.85 ↔    | Augmentationsrhinoplastik  | 29.33.12 ↔ | Partielle Pharyngektomie, Rekonstruktion mit freiem mikrovaskulär-anastomosierten Transplantat   |
| 21.86.00 ↔ | Rhinoplastik der Nasenweichteile, n.n.bez.   | 29.33.20 ↔ | Totale Pharyngektomie, Rekonstruktion mit gestieltem regionalen oder Fernlappen  |
| 21.86.10 ↔ | Rhinoplastik der Nasenweichteile, äussere Nase   | 29.33.21 ↔ | Totale Pharyngektomie, Rekonstruktion mit freiem mikrovaskulär-anastomosierten Transplantat, freiem Darmtransplantat oder Magenhochzug |
| 21.86.11 ↔ | Rhinoplastik mit lokalen oder distalen Lappen  | 29.33.99 ↔ | (Partielle) Pharyngektomie, sonstige   |
| 21.86.99 ↔ | Rhinoplastik der Nasenweichteile, sonstige   | 29.4X.10 ↔ | Plastische Rekonstruktion am Pharynx, mit lokaler Schleimhaut oder freiem Hautlappen   |
| 21.87 ↔    | Sonstige Rhinoplastik  | 29.4X.11 ↔ | Plastische Rekonstruktion am Pharynx, mit gestieltem myokutanen Lappen   |
| 21.88.00 ↔ | Sonstige Septumplastik, n.n.bez.   | 29.4X.12 ↔ | Plastische Rekonstruktion am Pharynx, mit mikrovaskulär anastomosiertem Transplantat, Darmtransplantat oder Magenhochzug               |
| 21.88.10 ↔ | Septumplastik, Septumunterfütterung  | 29.4X.99 ↔ | Plastische Rekonstruktion am Pharynx, sonstige   |
| 21.88.11 ↔ | Septumplastik, Verschluss einer Septumperforation mit Schleimhaut-Verschiebelappen   | 29.59 ↔    | Sonstige plastische Rekonstruktion am Pharynx, sonstige  |
| 21.88.12 ↔ | Septumplastik, Plastische Korrektur ohne Resektion   | 30.3X.00 ↔ | Vollständige Laryngektomie, n.n.bez.   |
| 21.88.13 ↔ | Septumplastik, Plastische Korrektur mit Resektion  | 30.3X.10 ↔ | Vollständige Laryngektomie, ohne Rekonstruktion  |
| 21.88.14 ↔ | Septumplastik, Plastische Rekonstruktion des Nasenseptums, mit lokalen autogenen Transplantaten (Austauschplastik)                             | 30.3X.11 ↔ | Vollständige Laryngektomie, Rekonstruktion mit lokaler Schleimhaut   |
| 21.88.15 ↔ | Septumplastik, Plastische Rekonstruktion des Nasenseptums, mit distalen autogenen Transplantaten, allogenen oder xenogenen Transplantaten      | 30.3X.12 ↔ | Vollständige Laryngektomie, Rekonstruktion mit nicht vaskularisiertem Transplantat   |
| 21.88.99 ↔ | Sonstige Septumplastik, sonstige   | 30.3X.13 ↔ | Vollständige Laryngektomie, Rekonstruktion mit gestieltem regionalen Lappen  |
| 21.89 ↔    | Plastische Rekonstruktion und Operationen an der Nase, sonstige  | 30.3X.14 ↔ | Vollständige Laryngektomie, Rekonstruktion mit gestieltem Fernlappen   |
| 21.99.00 ↔ | Sonstige Nasenoperationen, n.n.bez.  | 30.3X.15 ↔ | Vollständige Laryngektomie, Rekonstruktion mit freiem mikrovaskulär-anastomosierten Transplantat                                       |
| 21.99.10 ↔ | Einseitige Resektion einer Choanalatresie transnasal endoskopisch  | 30.3X.16 ↔ | Vollständige Laryngektomie, Rekonstruktion mit freiem Darmtransplantat   |
| 21.99.20 ↔ | Beidseitige Resektion einer Choanalatresie transnasal endoskopisch   | 30.3X.17 ↔ | Vollständige Laryngektomie, Rekonstruktion mit Magenhochzug  |
| 21.99.99 ↔ | Sonstige Nasenoperationen, sonstige  | 30.3X.19 ↔ | Vollständige Laryngektomie, sonstige Rekonstruktion  |
| 25.59.00 ↔ | Sonstige Zungenrekonstruktion und Zungenplastik, n.n.bez.  | 30.3X.99 ↔ | Vollständige Laryngektomie, sonstige   |
| 25.59.10 ↔ | Plastische Rekonstruktion der Zunge, n.n.bez.  | 30.4X.00 ↔ | Radikale Laryngektomie, n.n.bez.   |
| 25.59.11 ↔ | Reduktionsplastik der Zunge  | 30.4X.10 ↔ | Radikale Laryngektomie, mit Pharyngektomie, ohne Rekonstruktion  |
| 25.59.99 ↔ | Sonstige Zungenrekonstruktion und Zungenplastik, sonstige  | 30.4X.11 ↔ | Radikale Laryngektomie, mit Pharyngektomie, Rekonstruktion mit lokaler Schleimhaut   |
| 27.61 ↔    | Naht einer Rissverletzung am Gaumen  | 30.4X.12 ↔ | Radikale Laryngektomie, mit Pharyngektomie, Rekonstruktion mit nicht vaskularisiertem Transplantat                                     |
| 27.62.12 ↔ | Primäre plastische Rekonstruktion am weichen Gaumen  | 30.4X.13 ↔ | Radikale Laryngektomie, mit Pharyngektomie, Rekonstruktion mit gestieltem regionalen Lappen  |
| 27.62.21 ↔ | Sekundäre plastische Rekonstruktion am knöchernen Gaumen mit Knochentransplantat   | 30.4X.14 ↔ | Radikale Laryngektomie, mit Pharyngektomie, Rekonstruktion mit gestieltem Lappen   |
| 27.62.22 ↔ | Sekundäre plastische Rekonstruktion am weichen Gaumen  |            |  |
| 27.69.10 ↔ | Plastische Rekonstruktion am weichen Gaumen  |            |  |
| 27.69.11 ↔ | Plastische Rekonstruktion am knöchernen Gaumen   |            |  |
| 27.69.99 ↔ | Sonstige plastische Rekonstruktion am Gaumen, sonstige   |            |  |
| 27.73 ↔    | Plastische Rekonstruktion an der Uvula   |            |  |
| 28.2X.00 ↔ | Tonsillektomie ohne Adenoidektomie, n.n.bez.   |            |  |

|   |   |
|---|---|
| 30.4X.15 ↔ Radikale Laryngektomie, mit Pharyngektomie, Rekonstruktion mit freiem mikrovaskulär-anastomosierten Transplantat             | 30.4X.24 ↔ Radikale Laryngektomie, mit Pharyngektomie und Schilddrüsenresektion, Rekonstruktion mit gestieltem Lappen                                 |
| 30.4X.16 ↔ Radikale Laryngektomie, mit Pharyngektomie, Rekonstruktion mit freiem Darmtransplantat                                       | 30.4X.25 ↔ Radikale Laryngektomie, mit Pharyngektomie und Schilddrüsenresektion, Rekonstruktion mit freiem mikrovaskulär-anastomosierten Transplantat |
| 30.4X.17 ↔ Radikale Laryngektomie, mit Pharyngektomie, Rekonstruktion mit Magenhochzug  | 30.4X.26 ↔ Radikale Laryngektomie, mit Pharyngektomie und Schilddrüsenresektion, Rekonstruktion mit freiem Darmtransplantat                           |
| 30.4X.19 ↔ Radikale Laryngektomie, mit Pharyngektomie, sonstige Rekonstruktion  | 30.4X.27 ↔ Radikale Laryngektomie, mit Pharyngektomie und Schilddrüsenresektion, Rekonstruktion mit Magenhochzug                                      |
| 30.4X.20 ↔ Radikale Laryngektomie, mit Pharyngektomie und Schilddrüsenresektion, ohne Rekonstruktion                                    | 30.4X.29 ↔ Radikale Laryngektomie, mit Pharyngektomie und Schilddrüsenresektion, sonstige Rekonstruktion  |
| 30.4X.21 ↔ Radikale Laryngektomie, mit Pharyngektomie und Schilddrüsenresektion, Rekonstruktion mit lokaler Schleimhaut                 | 30.4X.99 ↔ Radikale Laryngektomie, sonstige   |
| 30.4X.22 ↔ Radikale Laryngektomie, mit Pharyngektomie und Schilddrüsenresektion, Rekonstruktion mit nicht vaskularisiertem Transplantat |   |
| 30.4X.23 ↔ Radikale Laryngektomie, mit Pharyngektomie und Schilddrüsenresektion, Rekonstruktion mit gestieltem regionalen Lappen        |   |

**ADRG E08****Strahlentherapie bei Krankheiten und Störungen der Atmungsorgane, mehr als ein Belegungstag**

Verweildauer &gt; 1 Tag und Prozedur in Tabelle E08-1

**DRG E08A****Strahlentherapie bei Krankheiten und Störungen der Atmungsorgane, mehr als ein Belegungstag mit äusserst schweren CC oder komplizierender Prozedur oder aufwendige Konstellationen bei BNB**

PCCL &gt; 3 oder Komplizierende Prozeduren oder Aufwendige Konstellationen bei BNB

**DRG E08B****Strahlentherapie bei Krankheiten und Störungen der Atmungsorgane, mehr als ein Belegungstag****Prozedur E08-1**

|   |  |
|---|--|
| 92.20 ↔ Infusion von flüssigem Radioisotop  | 92.24.04 ↔ Teleradiotherapie mit Photonen, Linearbeschleuniger, Intraoperative Strahlentherapie  |
| 92.21.00 ↔ Oberflächenstrahlentherapie, n.n.bez.                                      | 92.24.09 ↔ Teleradiotherapie mit Photonen, Linearbeschleuniger, sonstige   |
| 92.21.01 ↔ Oberflächenstrahlentherapie, bis zu 2 Bestrahlungsfelder                   | 92.24.11 ↔ Teleradiotherapie mit Photonen, Linearbeschleuniger, mit bildgestützter Einstellung [IGRT], bis zu 2 Bestrahlungsfelder         |
| 92.21.02 ↔ Oberflächenstrahlentherapie, mehr als 2 Bestrahlungsfelder                 | 92.24.12 ↔ Teleradiotherapie mit Photonen, Linearbeschleuniger, mit bildgestützter Einstellung [IGRT], mehr als 2 Bestrahlungsfelder       |
| 92.22.00 ↔ Orthovoltstrahlentherapie, n.n.bez.  | 92.24.13 ↔ Teleradiotherapie mit Photonen, Linearbeschleuniger, mit bildgestützter Einstellung [IGRT], 3D-geplante Bestrahlung             |
| 92.22.01 ↔ Orthovoltstrahlentherapie, bis zu 2 Bestrahlungsfelder                     | 92.24.14 ↔ Teleradiotherapie mit Photonen, Linearbeschleuniger, mit bildgestützter Einstellung [IGRT], intensitätsmodulierte Radiotherapie |
| 92.22.02 ↔ Orthovoltstrahlentherapie, mehr als 2 Bestrahlungsfelder                   | 92.24.21 ↔ Teleradiotherapie mit Photonen, Linearbeschleuniger, ohne bildgestützte Einstellung, bis zu 2 Bestrahlungsfelder:               |
| 92.22.11 ↔ Intraoperative Röntgenstrahlentherapie, bis 300 kV                         | 92.24.22 ↔ Teleradiotherapie mit Photonen, Linearbeschleuniger, ohne bildgestützte Einstellung, mehr als 2 Bestrahlungsfelder              |
| 92.22.12 ↔ Intraoperative Röntgenstrahlentherapie, 300 kV - < 1 MV                    | 92.24.23 ↔ Teleradiotherapie mit Photonen, Linearbeschleuniger, ohne bildgestützte Einstellung, 3D-geplante Bestrahlung                    |
| 92.22.19 ↔ Intraoperative Röntgenstrahlentherapie, sonstige                           | 92.24.24 ↔ Teleradiotherapie mit Photonen, Linearbeschleuniger, ohne bildgestützte Einstellung, intensitätsmodulierte Radiotherapie        |
| 92.23.00 ↔ Hochvoltstrahlentherapie, n.n.bez.   | 92.24.30 ↔ Teleradiotherapie mit Photonen, hochkomplexe Radiotherapie mit spezialisierter Ausstattung                                      |
| 92.23.01 ↔ Telekobaltgerät bis zu 2 Bestrahlungsfelder                                |  |
| 92.23.02 ↔ Telekobaltgerät 3 bis 4 Bestrahlungsfelder                                 |  |
| 92.23.03 ↔ Telekobaltgerät mehr als 4 Bestrahlungsfelder oder 3D-geplante Bestrahlung |  |
| 92.23.08 ↔ Hochvoltstrahlentherapie, andere Isotope                                   |  |
| 92.23.09 ↔ Telekobaltgerät, sonstige  |  |
| 92.24.00 ↔ Teleradiotherapie mit Photonen, Linearbeschleuniger, n.n.bez.              |  |
| 92.24.01 ↔ Teleradiotherapie mit Photonen, Linearbeschleuniger, Grossfeldbestrahlung  |  |
| 92.24.02 ↔ Teleradiotherapie mit Photonen, Linearbeschleuniger, Halbkörperbestrahlung |  |
| 92.24.03 ↔ Teleradiotherapie mit Photonen, Linearbeschleuniger, Ganzkörperbestrahlung |  |



|  |   |
|--|---|
| 92.25.00 ↔ Teleradiotherapie mit Elektronen, Linearbeschleuniger, n.n.bez.   | 92.27.31 ↔ Implantation oder Einsetzen radioaktiver Elemente (Brachytherapie mit umschlossenen Radionukliden), Koronargefäss    |
| 92.25.01 ↔ Teleradiotherapie mit Elektronen, Linearbeschleuniger, Grossfeldbestrahlung   | 92.27.39 ↔ Implantation oder Einsetzen radioaktiver Elemente (Brachytherapie mit umschlossenen Radionukliden), sonstiges Gefäss |
| 92.25.02 ↔ Teleradiotherapie mit Elektronen, Linearbeschleuniger, Halbkörperbestrahlung  | 92.27.40 ↔ Implantation oder Einsetzen radioaktiver Elemente (Brachytherapie mit umschlossenen Radionukliden), intraoperativ    |
| 92.25.03 ↔ Teleradiotherapie mit Elektronen, Linearbeschleuniger, Ganzkörperbestrahlung  | 92.27.70 ↔ Radioaktive Moulagen, n.n.bez.   |
| 92.25.04 ↔ Teleradiotherapie mit Elektronen, Linearbeschleuniger, Intraoperative Strahlentherapie  | 92.27.71 ↔ Radioaktive Moulagen, Konstruktion und Applikation von oberflächlichen radioaktiven Moulagen                         |
| 92.25.09 ↔ Teleradiotherapie mit Elektronen, Linearbeschleuniger, sonstige   | 92.27.72 ↔ Radioaktive Moulagen, Konstruktion und Applikation von nicht auf der Körperoberfläche verwendeten Applikatoren       |
| 92.25.11 ↔ Teleradiotherapie mit Elektronen, Linearbeschleuniger, mit bildgestützter Einstellung   | 92.27.73 ↔ Radioaktive Moulagen, Konstruktion und Applikation von Augenapplikatoren   |
| 92.25.12 ↔ Teleradiotherapie mit Elektronen, Linearbeschleuniger, mit bildgestützter Einstellung, bis zu 2 Bestrahlungsfelder  | 92.27.79 ↔ Radioaktive Moulagen, sonstige   |
| 92.25.13 ↔ Teleradiotherapie mit Elektronen, Linearbeschleuniger, mit bildgestützter Einstellung, mehr als 2 Bestrahlungsfelder  | 92.28.00 ↔ Injektion, Instillation oder orale Gabe von Radioisotopen, n.n.bez.  |
| 92.25.14 ↔ Teleradiotherapie mit Elektronen, Linearbeschleuniger, mit bildgestützter Einstellung, 3D-geplante Bestrahlung  | 92.28.09 ↔ Injektion, Instillation oder orale Gabe von Radioisotopen, sonstige  |
| 92.25.15 ↔ Teleradiotherapie mit Elektronen, Linearbeschleuniger, mit bildgestützter Einstellung, intensitätsmodulierte Radiotherapie                                    | 92.28.11 ↔ Therapie mit offenen Radionukliden bei Knochenmetastasen   |
| 92.25.21 ↔ Teleradiotherapie mit Elektronen, Linearbeschleuniger, ohne bildgestützte Einstellung, bis zu 2 Bestrahlungsfelder  | 92.28.14 ↔ Instillation von offenen Radionukliden in Gelenke  |
| 92.25.22 ↔ Teleradiotherapie mit Elektronen, Linearbeschleuniger, ohne bildgestützte Einstellung, mehr als 2 Bestrahlungsfelder  | 92.28.24 ↔ Selektive intravaskuläre Radiochemoembolisation mit I-131-Lipiodol   |
| 92.25.23 ↔ Teleradiotherapie mit Elektronen, Linearbeschleuniger, ohne bildgestützte Einstellung, 3D-geplante Bestrahlung  | 92.28.25 ↔ Selektive intravaskuläre Radionuklidtherapie [SIRT] durch Embolisation von Yttrium-90-markierten Mikrosphären        |
| 92.25.24 ↔ Teleradiotherapie mit Elektronen, Linearbeschleuniger, ohne bildgestützte Einstellung, intensitätsmodulierte Radiotherapie                                    | 92.28.26 ↔ Selektive intravaskuläre Radionuklidtherapie [SIRT] durch Embolisation von Holmium-166 markierten Mikrosphären       |
| 92.26.00 ↔ Teleradiotherapie mit anderen Partikelstrahlen, n.n.bez.  | 92.28.33 ↔ Endovaskuläre Brachytherapie mit Rhenium-188   |
| 92.26.99 ↔ Teleradiotherapie mit anderen Partikelstrahlen, sonstige  | 92.28.41 ↔ Radiojodtherapie bis 1,2 GBq I-131, ohne Gabe von rekombinantem Thyreotropin [rh-TSH]                                |
| 92.27.00 ↔ Implantation oder Einsetzen radioaktiver Elemente (Brachytherapie mit umschlossenen Radionukliden), Körperoberfläche, sonstiger oder n.n.bez. Applikationsort | 92.28.42 ↔ Radiojodtherapie bis 1,2 GBq I-131, mit Gabe von rekombinantem Thyreotropin [rh-TSH]                                 |
| 92.27.10 ↔ Implantation oder Einsetzen radioaktiver Elemente (Brachytherapie mit umschlossenen Radionukliden), weibliche Geschlechtsorgane, n.n.bez.                     | 92.28.43 ↔ Radiojodtherapie über 1,2 bis unter 5 GBq I-131, ohne Gabe von rekombinantem Thyreotropin [rh-TSH]                   |
| 92.27.11 ↔ Implantation oder Einsetzen radioaktiver Elemente (Brachytherapie mit umschlossenen Radionukliden), intrauterin   | 92.28.44 ↔ Radiojodtherapie über 1,2 bis unter 5 GBq I-131, mit Gabe von rekombinantem Thyreotropin [rh-TSH]                    |
| 92.27.12 ↔ Implantation oder Einsetzen radioaktiver Elemente (Brachytherapie mit umschlossenen Radionukliden), intravaginal  | 92.28.45 ↔ Radiojodtherapie mit 5 und mehr GBq I-131, ohne Gabe von rekombinantem Thyreotropin [rh-TSH]                         |
| 92.27.13 ↔ Implantation oder Einsetzen radioaktiver Elemente (Brachytherapie mit umschlossenen Radionukliden), intrauterin und intravaginal kombiniert                   | 92.28.46 ↔ Radiojodtherapie mit 5 und mehr GBq I-131, mit Gabe von rekombinantem Thyreotropin [rh-TSH]                          |
| 92.27.21 ↔ Implantation oder Einsetzen radioaktiver Elemente (Brachytherapie mit umschlossenen Radionukliden), Körperoberfläche  | 92.28.51 ↔ Radioimmuntherapie mit 90Y-Ibritumomab-Tiuxetan, parenteral  |
| 92.27.22 ↔ Implantation oder Einsetzen radioaktiver Elemente (Brachytherapie mit umschlossenen Radionukliden), intrakavitär  | 92.28.52 ↔ Radioimmuntherapie mit Jod 131 [I-131] Tositumomab, parenteral   |
| 92.27.23 ↔ Implantation oder Einsetzen radioaktiver Elemente (Brachytherapie mit umschlossenen Radionukliden), intraluminal  | 92.28.53 ↔ Radioimmuntherapie mit sonstigen Antikörpern, parenteral   |
| 92.27.30 ↔ Implantation oder Einsetzen radioaktiver Elemente (Brachytherapie mit umschlossenen Radionukliden), Gefäss n.n.bez.   | 92.28.64 ↔ Radiorezeptorthherapie mit dem DOTA-konjugierten Somatostatin-Analogen TOC [Octreotide]                              |
|  | 92.28.65 ↔ Radiorezeptorthherapie mit dem DOTA-konjugierten Somatostatin-Analogen TATE [Octreotate]                             |
|  | 92.28.66 ↔ Radiorezeptorthherapie mit Somatostatin-Antagonisten   |
|  | 92.28.69 ↔ Radiotherapie mit kleinen Molekülen, sonstige  |
|  | 92.28.6B ↔ Radiorezeptorthherapie mit 177Lu-PSMA I&T [177Lu-ITG-PSMA-1]   |
|  | 92.28.6C ↔ Radiorezeptorthherapie mit sonstigen PSMA-Liganden   |
|  | 92.28.71 ↔ Gabe von Jod-131-MIBG [Metajodbenzylguanidin] parenteral   |
|  | 92.29.00 ↔ Brachytherapie mit umschlossenen Radionukliden, n.n.bez.   |
|  | 92.29.09 ↔ Brachytherapie mit umschlossenen Radionukliden, sonstige   |

|            |  |            |  |
|------------|--|------------|--|
| 92.29.11 ↔ | Interstitielle Brachytherapie mit Implantation von entfernbaren Strahlern in einer Ebene, niedrige Dosisleistung                               | 92.29.51 ↔ | Entfernung von umschlossenen Radionukliden oder inaktiven Applikatoren unter Anästhesie  |
| 92.29.12 ↔ | Interstitielle Brachytherapie mit Implantation von entfernbaren Strahlern in einer Ebene, gepulste Dosisleistung [Pulsed dose rate]            | 92.30.00 ↔ | Stereotaktische Bestrahlung, einzeitig, n.n.bez.   |
| 92.29.13 ↔ | Interstitielle Brachytherapie mit Implantation von entfernbaren Strahlern in einer Ebene, hohe Dosisleistung                                   | 92.30.01 ↔ | Stereotaktische Bestrahlung, einzeitig, zerebral, n.n.bez.   |
| 92.29.19 ↔ | Interstitielle Brachytherapie mit Implantation von entfernbaren Strahlern in einer Ebene, sonstige   | 92.30.02 ↔ | Stereotaktische Bestrahlung, einzeitig, extrazerebral, n.n.bez.  |
| 92.29.21 ↔ | Interstitielle Brachytherapie mit Volumenimplantation von entfernbaren Strahlern in mehreren Ebenen, niedrige Dosisleistung                    | 92.30.20 ↔ | Stereotaktische Bestrahlung, einzeitig, zerebral, intensitätsmodulierte Radiotherapie  |
| 92.29.22 ↔ | Interstitielle Brachytherapie mit Volumenimplantation von entfernbaren Strahlern in mehreren Ebenen, gepulste Dosisleistung [Pulsed dose rate] | 92.30.21 ↔ | Stereotaktische Bestrahlung, einzeitig, zerebral, intensitätsmodulierte Bogenbestrahlung [IMAT]  |
| 92.29.23 ↔ | Interstitielle Brachytherapie mit Volumenimplantation von entfernbaren Strahlern in mehreren Ebenen, hohe Dosisleistung                        | 92.30.22 ↔ | Stereotaktische Bestrahlung, einzeitig, zerebral, bildgestützte Einstellung  |
| 92.29.24 ↔ | Brachytherapie mit Implantation von entfernbaren Strahlern in mehreren Ebenen, hohe Dosisleistung, intraoperativ                               | 92.30.30 ↔ | Stereotaktische Bestrahlung, einzeitig, extrazerebral, intensitätsmodulierte Radiotherapie   |
| 92.29.29 ↔ | Interstitielle Brachytherapie mit Volumenimplantation von entfernbaren Strahlern in mehreren Ebenen, sonstige                                  | 92.30.31 ↔ | Stereotaktische Bestrahlung, einzeitig, extrazerebral, intensitätsmodulierte Bogenbestrahlung [IMAT]                                     |
| 92.29.31 ↔ | Interstitielle Brachytherapie mit Implantation von permanenten Strahlern, bis 10 Quellen   | 92.30.32 ↔ | Stereotaktische Bestrahlung, einzeitig, extrazerebral, bildgestützte Einstellung   |
| 92.29.32 ↔ | Interstitielle Brachytherapie mit Implantation von permanenten Strahlern, von 11 bis 15 Quellen  | 92.30.99 ↔ | Stereotaktische Bestrahlung, einzeitig, sonstige   |
| 92.29.33 ↔ | Interstitielle Brachytherapie mit Implantation von permanenten Strahlern, von 16 bis 20 Quellen  | 92.31.00 ↔ | Radiochirurgie mit Photonen n.n.bez., zerebral   |
| 92.29.34 ↔ | Interstitielle Brachytherapie mit Implantation von permanenten Strahlern, von 21 bis 25 Quellen  | 92.31.10 ↔ | Radiochirurgie mit Photonen n.n.bez., extrazerebral  |
| 92.29.35 ↔ | Interstitielle Brachytherapie mit Implantation von permanenten Strahlern, von 26 bis 30 Quellen  | 92.32.00 ↔ | Mehrquellige Photon-Radiochirurgie, n.n.bez.   |
| 92.29.36 ↔ | Interstitielle Brachytherapie mit Implantation von permanenten Strahlern, von 31 bis 35 Quellen  | 92.32.01 ↔ | Mehrquellige Photon-Radiochirurgie, Gamma-knife  |
| 92.29.37 ↔ | Interstitielle Brachytherapie mit Implantation von permanenten Strahlern, von 36 bis 40 Quellen  | 92.33.00 ↔ | Teilchen-Radiochirurgie, n.n.bez.  |
| 92.29.38 ↔ | Interstitielle Brachytherapie mit Implantation von permanenten Strahlern, von 41 bis 45 Quellen  | 92.33.01 ↔ | Andere Hochvoltstrahlentherapie, stereotaktische Bestrahlung, einzeitig, zerebral  |
| 92.29.39 ↔ | Interstitielle Brachytherapie mit Implantation von permanenten Strahlern, von 46 bis 50 Quellen  | 92.33.11 ↔ | Andere Hochvoltstrahlentherapie, stereotaktische Bestrahlung, einzeitig, extrazerebral   |
| 92.29.3A ↔ | Interstitielle Brachytherapie mit Implantation von permanenten Strahlern, von 51 bis 55 Quellen  | 92.39.00 ↔ | Sonstige stereotaktische Radiochirurgie, n.n.bez.  |
| 92.29.3B ↔ | Interstitielle Brachytherapie mit Implantation von permanenten Strahlern, von 56 bis 60 Quellen  | 92.39.01 ↔ | Andere Hochvoltstrahlentherapie, stereotaktische Bestrahlung, fraktioniert, zerebral, n.n.bez.   |
| 92.29.3C ↔ | Interstitielle Brachytherapie mit Implantation von permanenten Strahlern, von 61 bis 65 Quellen  | 92.39.11 ↔ | Andere Hochvoltstrahlentherapie, stereotaktische Bestrahlung, fraktioniert, extrazerebral, n.n.bez.                                      |
| 92.29.3D ↔ | Interstitielle Brachytherapie mit Implantation von permanenten Strahlern, von 66 bis 70 Quellen  | 92.39.20 ↔ | Andere Hochvoltstrahlentherapie, stereotaktische Bestrahlung, fraktioniert, zerebral, intensitätsmodulierte Radiotherapie                |
| 92.29.3E ↔ | Interstitielle Brachytherapie mit Implantation von permanenten Strahlern, von 71 und mehr Quellen  | 92.39.21 ↔ | Andere Hochvoltstrahlentherapie, stereotaktische Bestrahlung, fraktioniert, zerebral, intensitätsmodulierte Bogenbestrahlung [IMAT]      |
| 92.29.40 ↔ | Brachytherapie mit Oberflächenapplikatoren, n.n.bez.   | 92.39.22 ↔ | Andere Hochvoltstrahlentherapie, stereotaktische Bestrahlung, fraktioniert, zerebral, bildgestützte Einstellung                          |
| 92.29.49 ↔ | Brachytherapie mit Oberflächenapplikatoren, sonstige   | 92.39.29 ↔ | Andere Hochvoltstrahlentherapie, stereotaktische Bestrahlung, fraktioniert, zerebral, sonstige   |
|            |  | 92.39.30 ↔ | Andere Hochvoltstrahlentherapie, stereotaktische Bestrahlung, fraktioniert, extrazerebral, intensitätsmodulierte Radiotherapie           |
|            |  | 92.39.31 ↔ | Andere Hochvoltstrahlentherapie, stereotaktische Bestrahlung, fraktioniert, extrazerebral, intensitätsmodulierte Bogenbestrahlung [IMAT] |
|            |  | 92.39.32 ↔ | Andere Hochvoltstrahlentherapie, stereotaktische Bestrahlung, fraktioniert, extrazerebral, bildgestützte Einstellung                     |
|            |  | 92.39.39 ↔ | Andere Hochvoltstrahlentherapie, stereotaktische Bestrahlung, fraktioniert, extrazerebral, sonstige                                      |
|            |  | 92.41 ↔    | Intraoperative Strahlentherapie mit Elektronen   |

**ADRG E33****Mehrzeitige komplexe OR-Prozeduren oder Pleurektomie bei malignem Pleuramesotheliom**

Mehrzeitige komplexe OR-Prozeduren oder Diagnose in Tabelle E33-1 und Prozedur in Tabelle E33-2

**DRG E33A****Mehrzeitige komplexe OR-Prozeduren oder Pleurektomie bei malignem Pleuramesotheliom mit intensivmedizinischer Komplexbehandlung/IMCK > 184 Aufwandspunkten**

Mindestens eine Prozedur in Tabelle E33-3

**DRG E33B****Mehrzeitige komplexe OR-Prozeduren oder Pleurektomie bei malignem Pleuramesotheliom****Diagnose E33-1**

C45.0 Mesotheliom der Pleura

**Prozedur E33-2**

- |   |   |
|---|---|
| 34.51.13 ↔ Radikale Pleurektomie und Dekortikation der Lunge und Brustwand mit Zwerchfellresektion, offen chirurgisch                 | 34.51.15 ↔ Partielle Pleurektomie und Dekortikation, offen chirurgisch      |
| 34.51.14 ↔ Radikale Pleurektomie und Dekortikation der Lunge und Brustwand mit Perikard- sowie Zwerchfellresektion, offen chirurgisch | 34.59.20 ↔ Sonstige Exzision an der Pleura, offen chirurgische Pleurektomie |

**Prozedur E33-3**

- |  |   |
|--|---|
| 99.B7.13 †↔ Intensivmedizinische Komplexbehandlung, 185 bis 360 Aufwandspunkte     | 99.B8.13 †↔ IMC-Komplexbehandlung des Erwachsenen, 185 bis 360 Aufwandspunkte     |
| 99.B7.14 †↔ Intensivmedizinische Komplexbehandlung, 361 bis 552 Aufwandspunkte     | 99.B8.14 †↔ IMC-Komplexbehandlung des Erwachsenen, 361 bis 552 Aufwandspunkte     |
| 99.B7.15 †↔ Intensivmedizinische Komplexbehandlung, 553 bis 828 Aufwandspunkte     | 99.B8.15 †↔ IMC-Komplexbehandlung des Erwachsenen, 553 bis 828 Aufwandspunkte     |
| 99.B7.16 †↔ Intensivmedizinische Komplexbehandlung, 829 bis 1104 Aufwandspunkte    | 99.B8.16 †↔ IMC-Komplexbehandlung des Erwachsenen, 829 bis 1104 Aufwandspunkte    |
| 99.B7.17 †↔ Intensivmedizinische Komplexbehandlung, 1105 bis 1380 Aufwandspunkte   | 99.B8.17 †↔ IMC-Komplexbehandlung des Erwachsenen, 1105 bis 1380 Aufwandspunkte   |
| 99.B7.18 †↔ Intensivmedizinische Komplexbehandlung, 1381 bis 1656 Aufwandspunkte   | 99.B8.18 †↔ IMC-Komplexbehandlung des Erwachsenen, 1381 bis 1656 Aufwandspunkte   |
| 99.B7.1A †↔ Intensivmedizinische Komplexbehandlung, 1657 bis 1932 Aufwandspunkte   | 99.B8.1A †↔ IMC-Komplexbehandlung des Erwachsenen, 1657 bis 1932 Aufwandspunkte   |
| 99.B7.1B †↔ Intensivmedizinische Komplexbehandlung, 1933 bis 2208 Aufwandspunkte   | 99.B8.1B †↔ IMC-Komplexbehandlung des Erwachsenen, 1933 bis 2208 Aufwandspunkte   |
| 99.B7.1C †↔ Intensivmedizinische Komplexbehandlung, 2209 bis 2484 Aufwandspunkte   | 99.B8.1C †↔ IMC-Komplexbehandlung des Erwachsenen, 2209 bis 2484 Aufwandspunkte   |
| 99.B7.1D †↔ Intensivmedizinische Komplexbehandlung, 2485 bis 2760 Aufwandspunkte   | 99.B8.1D †↔ IMC-Komplexbehandlung des Erwachsenen, 2485 bis 2760 Aufwandspunkte   |
| 99.B7.1E †↔ Intensivmedizinische Komplexbehandlung, 2761 bis 3220 Aufwandspunkte   | 99.B8.1E †↔ IMC-Komplexbehandlung des Erwachsenen, 2761 bis 3220 Aufwandspunkte   |
| 99.B7.1F †↔ Intensivmedizinische Komplexbehandlung, 3221 bis 3680 Aufwandspunkte   | 99.B8.1F †↔ IMC-Komplexbehandlung des Erwachsenen, 3221 bis 3680 Aufwandspunkte   |
| 99.B7.1G †↔ Intensivmedizinische Komplexbehandlung, 3681 bis 4600 Aufwandspunkte   | 99.B8.1G †↔ IMC-Komplexbehandlung des Erwachsenen, 3681 bis 4600 Aufwandspunkte   |
| 99.B7.1H †↔ Intensivmedizinische Komplexbehandlung, 4601 bis 5520 Aufwandspunkte   | 99.B8.1H †↔ IMC-Komplexbehandlung des Erwachsenen, 4601 bis 5520 Aufwandspunkte   |
| 99.B7.1I †↔ Intensivmedizinische Komplexbehandlung, 5521 bis 7360 Aufwandspunkte   | 99.B8.1I †↔ IMC-Komplexbehandlung des Erwachsenen, 5521 bis 7360 Aufwandspunkte   |
| 99.B7.1J †↔ Intensivmedizinische Komplexbehandlung, 7361 bis 9200 Aufwandspunkte   | 99.B8.1J †↔ IMC-Komplexbehandlung des Erwachsenen, 7361 bis 9200 Aufwandspunkte   |
| 99.B7.1K †↔ Intensivmedizinische Komplexbehandlung, 9201 bis 11040 Aufwandspunkte  | 99.B8.1K †↔ IMC-Komplexbehandlung des Erwachsenen, 9201 bis 11040 Aufwandspunkte  |
| 99.B7.1L †↔ Intensivmedizinische Komplexbehandlung, 11041 bis 13800 Aufwandspunkte | 99.B8.1L †↔ IMC-Komplexbehandlung des Erwachsenen, 11041 bis 13800 Aufwandspunkte |
| 99.B7.1M †↔ Intensivmedizinische Komplexbehandlung, 13801 bis 16560 Aufwandspunkte | 99.B8.1M †↔ IMC-Komplexbehandlung des Erwachsenen, 13801 bis 16560 Aufwandspunkte |
| 99.B7.1N †↔ Intensivmedizinische Komplexbehandlung, 16561 bis 19320 Aufwandspunkte | 99.B8.1N †↔ IMC-Komplexbehandlung des Erwachsenen, 16561 bis 19320 Aufwandspunkte |
| 99.B7.1O †↔ Intensivmedizinische Komplexbehandlung, 19321 und mehr Aufwandspunkte  | 99.B8.1O †↔ IMC-Komplexbehandlung des Erwachsenen, 19321 und mehr Aufwandspunkte  |

**DRG E36****Krankheiten und Störungen der Atmungsorgane mit intensivmedizinische Komplexbehandlung > 196/184 Aufwandspunkten oder vierzeitig bestimmte OR-Prozedur**

Mindestens eine Prozedur in Tabelle E36-2 oder Vierzeitige bestimmte OR-Prozeduren

**DRG E36A****Krankheiten und Störungen der Atmungsorgane mit intensivmedizinische Komplexbehandlung > 980/1104 Aufwandspunkten oder vierzeitig bestimmte OR-Prozedur oder komplexe Vakuumbehandlung oder bestimmte IntK mit IMCK Aufwandspunkten oder komplexe Prozedur oder schwerste CC**

(Intensivmedizinische Komplexbehandlung > 392 / 552 Aufwandspunkte oder mindestens zwei Prozeduren in Tabelle E36-3 und mindestens zwei Behandlungen, die mindestens einen Tag auseinander liegen in [mindestens zwei Prozeduren in Tabelle E36-3] oder Komplexe OR-Prozeduren oder (Nebendiagnose in Tabelle E36-1 oder Bestimmte OR-Prozeduren) und mindestens eine Prozedur in Tabelle E36-4) und (Intensivmedizinische Komplexbehandlung > 980 / 1104 Aufwandspunkte oder PCCL > 5 oder Vierzeitige bestimmte OR-Prozeduren oder Komplexe Vakuumbehandlung oder Prozedur in Tabelle E36-5 oder Prozedur in mindestens zwei der Tabellen E36-6, E36-7 oder Prozedur in mindestens zwei der Tabellen E36-8, E36-9)

**DRG E36B****Krankheiten und Störungen der Atmungsorgane mit intensivmedizinische Komplexbehandlung > 392/552 Aufwandspunkten oder mehrzeitig bestimmte OR-Prozedur oder komplexe Prozedur oder intensivmedizinische Komplexbehandlung > 196/360 Aufwandspunkte mit bestimmter OR-Prozedur oder Para-/Tetraplegie**

Intensivmedizinische Komplexbehandlung > 392 / 552 Aufwandspunkte oder mindestens zwei Prozeduren in Tabelle E36-3 und mindestens zwei Behandlungen, die mindestens einen Tag auseinander liegen in [mindestens zwei Prozeduren in Tabelle E36-3] oder Komplexe OR-Prozeduren oder (Nebendiagnose in Tabelle E36-1 oder Bestimmte OR-Prozeduren) und mindestens eine Prozedur in Tabelle E36-4

**DRG E36C****Krankheiten und Störungen der Atmungsorgane mit intensivmedizinische Komplexbehandlung > 360 Aufwandspunkten oder bestimmte IntK mit IMCK Aufwandspunkten oder Para-/Tetraplegie**

Prozedur in Tabelle E36-10 oder Prozedur in mindestens zwei der Tabellen E36-11, E36-12 oder Prozedur in mindestens zwei der Tabellen E36-13, E36-14 oder Nebendiagnose in Tabelle E36-1

**DRG E36D****Krankheiten und Störungen der Atmungsorgane mit intensivmedizinische Komplexbehandlung > 196/184 Aufwandspunkten****Diagnose E36-1**

|        |   |        |   |
|--------|---|--------|---|
| G04.1  | Humane T-Zell-lymphotrope Virus-assoziierte Myelopathie   | G82.21 | Paraparese und Paraplegie, nicht näher bezeichnet: Akute inkomplette Querschnittlähmung nichttraumatischer Genese |
| G82.00 | Schlaffe Paraparese und Paraplegie: Akute komplette Querschnittlähmung nichttraumatischer Genese                | G82.22 | Paraparese und Paraplegie, nicht näher bezeichnet: Chronische komplette Querschnittlähmung                        |
| G82.01 | Schlaffe Paraparese und Paraplegie: Akute inkomplette Querschnittlähmung nichttraumatischer Genese              | G82.23 | Paraparese und Paraplegie, nicht näher bezeichnet: Chronische inkomplette Querschnittlähmung                      |
| G82.02 | Schlaffe Paraparese und Paraplegie: Chronische komplette Querschnittlähmung                                     | G82.30 | Schlaffe Tetraparese und Tetraplegie: Akute komplette Querschnittlähmung nichttraumatischer Genese                |
| G82.03 | Schlaffe Paraparese und Paraplegie: Chronische inkomplette Querschnittlähmung                                   | G82.31 | Schlaffe Tetraparese und Tetraplegie: Akute inkomplette Querschnittlähmung nichttraumatischer Genese              |
| G82.10 | Spastische Paraparese und Paraplegie: Akute komplette Querschnittlähmung nichttraumatischer Genese              | G82.32 | Schlaffe Tetraparese und Tetraplegie: Chronische komplette Querschnittlähmung                                     |
| G82.11 | Spastische Paraparese und Paraplegie: Akute inkomplette Querschnittlähmung nichttraumatischer Genese            | G82.33 | Schlaffe Tetraparese und Tetraplegie: Chronische inkomplette Querschnittlähmung                                   |
| G82.12 | Spastische Paraparese und Paraplegie: Chronische komplette Querschnittlähmung                                   | G82.40 | Spastische Tetraparese und Tetraplegie: Akute komplette Querschnittlähmung nichttraumatischer Genese              |
| G82.13 | Spastische Paraparese und Paraplegie: Chronische inkomplette Querschnittlähmung                                 | G82.41 | Spastische Tetraparese und Tetraplegie: Akute inkomplette Querschnittlähmung nichttraumatischer Genese            |
| G82.20 | Paraparese und Paraplegie, nicht näher bezeichnet: Akute komplette Querschnittlähmung nichttraumatischer Genese | G82.42 | Spastische Tetraparese und Tetraplegie: Chronische komplette Querschnittlähmung                                   |

|        |   |        |  |
|--------|---|--------|--|
| G82.43 | Spastische Tetraparese und Tetraplegie: Chronische inkomplette Querschnittlähmung                                   | G83.5  | Locked-in-Syndrom  |
| G82.50 | Tetraparese und Tetraplegie, nicht näher bezeichnet: Akute komplette Querschnittlähmung nichttraumatischer Genese   | G93.80 | Apallisches Syndrom  |
| G82.51 | Tetraparese und Tetraplegie, nicht näher bezeichnet: Akute inkomplette Querschnittlähmung nichttraumatischer Genese | P11.50 | Geburtsverletzung der Wirbelsäule und des Rückenmarkes: Mit akuter Querschnittlähmung      |
| G82.52 | Tetraparese und Tetraplegie, nicht näher bezeichnet: Chronische komplette Querschnittlähmung                        | P11.51 | Geburtsverletzung der Wirbelsäule und des Rückenmarkes: Mit chronischer Querschnittlähmung |
| G82.53 | Tetraparese und Tetraplegie, nicht näher bezeichnet: Chronische inkomplette Querschnittlähmung                      | P91.80 | Locked-in-Syndrom und apallisches Syndrom beim Neugeborenen                                |
|        |   | S34.18 | Sonstige Verletzung des lumbalen Rückenmarkes  |
|        |   | S34.38 | Sonstige und nicht näher bezeichnete Verletzungen der Cauda equina                         |

### Prozedur E36-10

|             |  |             |  |
|-------------|--|-------------|--|
| 99.B7.14 †↔ | Intensivmedizinische Komplexbehandlung, 361 bis 552 Aufwandspunkte   | 99.B7.1F †↔ | Intensivmedizinische Komplexbehandlung, 3221 bis 3680 Aufwandspunkte   |
| 99.B7.15 †↔ | Intensivmedizinische Komplexbehandlung, 553 bis 828 Aufwandspunkte   | 99.B7.1G †↔ | Intensivmedizinische Komplexbehandlung, 3681 bis 4600 Aufwandspunkte   |
| 99.B7.16 †↔ | Intensivmedizinische Komplexbehandlung, 829 bis 1104 Aufwandspunkte  | 99.B7.1H †↔ | Intensivmedizinische Komplexbehandlung, 4601 bis 5520 Aufwandspunkte   |
| 99.B7.17 †↔ | Intensivmedizinische Komplexbehandlung, 1105 bis 1380 Aufwandspunkte | 99.B7.1I †↔ | Intensivmedizinische Komplexbehandlung, 5521 bis 7360 Aufwandspunkte   |
| 99.B7.18 †↔ | Intensivmedizinische Komplexbehandlung, 1381 bis 1656 Aufwandspunkte | 99.B7.1J †↔ | Intensivmedizinische Komplexbehandlung, 7361 bis 9200 Aufwandspunkte   |
| 99.B7.1A †↔ | Intensivmedizinische Komplexbehandlung, 1657 bis 1932 Aufwandspunkte | 99.B7.1K †↔ | Intensivmedizinische Komplexbehandlung, 9201 bis 11040 Aufwandspunkte  |
| 99.B7.1B †↔ | Intensivmedizinische Komplexbehandlung, 1933 bis 2208 Aufwandspunkte | 99.B7.1L †↔ | Intensivmedizinische Komplexbehandlung, 11041 bis 13800 Aufwandspunkte |
| 99.B7.1C †↔ | Intensivmedizinische Komplexbehandlung, 2209 bis 2484 Aufwandspunkte | 99.B7.1M †↔ | Intensivmedizinische Komplexbehandlung, 13801 bis 16560 Aufwandspunkte |
| 99.B7.1D †↔ | Intensivmedizinische Komplexbehandlung, 2485 bis 2760 Aufwandspunkte | 99.B7.1N †↔ | Intensivmedizinische Komplexbehandlung, 16561 bis 19320 Aufwandspunkte |
| 99.B7.1E †↔ | Intensivmedizinische Komplexbehandlung, 2761 bis 3220 Aufwandspunkte | 99.B7.1O †↔ | Intensivmedizinische Komplexbehandlung, 19321 und mehr Aufwandspunkte  |

### Prozedur E36-11

|             |  |             |  |
|-------------|--|-------------|--|
| 99.B7.13 †↔ | Intensivmedizinische Komplexbehandlung, 185 bis 360 Aufwandspunkte   | 99.B7.1F †↔ | Intensivmedizinische Komplexbehandlung, 3221 bis 3680 Aufwandspunkte   |
| 99.B7.14 †↔ | Intensivmedizinische Komplexbehandlung, 361 bis 552 Aufwandspunkte   | 99.B7.1G †↔ | Intensivmedizinische Komplexbehandlung, 3681 bis 4600 Aufwandspunkte   |
| 99.B7.15 †↔ | Intensivmedizinische Komplexbehandlung, 553 bis 828 Aufwandspunkte   | 99.B7.1H †↔ | Intensivmedizinische Komplexbehandlung, 4601 bis 5520 Aufwandspunkte   |
| 99.B7.16 †↔ | Intensivmedizinische Komplexbehandlung, 829 bis 1104 Aufwandspunkte  | 99.B7.1I †↔ | Intensivmedizinische Komplexbehandlung, 5521 bis 7360 Aufwandspunkte   |
| 99.B7.17 †↔ | Intensivmedizinische Komplexbehandlung, 1105 bis 1380 Aufwandspunkte | 99.B7.1J †↔ | Intensivmedizinische Komplexbehandlung, 7361 bis 9200 Aufwandspunkte   |
| 99.B7.18 †↔ | Intensivmedizinische Komplexbehandlung, 1381 bis 1656 Aufwandspunkte | 99.B7.1K †↔ | Intensivmedizinische Komplexbehandlung, 9201 bis 11040 Aufwandspunkte  |
| 99.B7.1A †↔ | Intensivmedizinische Komplexbehandlung, 1657 bis 1932 Aufwandspunkte | 99.B7.1L †↔ | Intensivmedizinische Komplexbehandlung, 11041 bis 13800 Aufwandspunkte |
| 99.B7.1B †↔ | Intensivmedizinische Komplexbehandlung, 1933 bis 2208 Aufwandspunkte | 99.B7.1M †↔ | Intensivmedizinische Komplexbehandlung, 13801 bis 16560 Aufwandspunkte |
| 99.B7.1C †↔ | Intensivmedizinische Komplexbehandlung, 2209 bis 2484 Aufwandspunkte | 99.B7.1N †↔ | Intensivmedizinische Komplexbehandlung, 16561 bis 19320 Aufwandspunkte |
| 99.B7.1D †↔ | Intensivmedizinische Komplexbehandlung, 2485 bis 2760 Aufwandspunkte | 99.B7.1O †↔ | Intensivmedizinische Komplexbehandlung, 19321 und mehr Aufwandspunkte  |
| 99.B7.1E †↔ | Intensivmedizinische Komplexbehandlung, 2761 bis 3220 Aufwandspunkte |             |  |

**Prozedur E36-12**

|   |   |
|---|---|
| 99.B8.13 †↔ IMC-Komplexbehandlung des Erwachsenen, 185 bis 360 Aufwandspunkte   | 99.B8.1F †↔ IMC-Komplexbehandlung des Erwachsenen, 3221 bis 3680 Aufwandspunkte   |
| 99.B8.14 †↔ IMC-Komplexbehandlung des Erwachsenen, 361 bis 552 Aufwandspunkte   | 99.B8.1G †↔ IMC-Komplexbehandlung des Erwachsenen, 3681 bis 4600 Aufwandspunkte   |
| 99.B8.15 †↔ IMC-Komplexbehandlung des Erwachsenen, 553 bis 828 Aufwandspunkte   | 99.B8.1H †↔ IMC-Komplexbehandlung des Erwachsenen, 4601 bis 5520 Aufwandspunkte   |
| 99.B8.16 †↔ IMC-Komplexbehandlung des Erwachsenen, 829 bis 1104 Aufwandspunkte  | 99.B8.1I †↔ IMC-Komplexbehandlung des Erwachsenen, 5521 bis 7360 Aufwandspunkte   |
| 99.B8.17 †↔ IMC-Komplexbehandlung des Erwachsenen, 1105 bis 1380 Aufwandspunkte | 99.B8.1J †↔ IMC-Komplexbehandlung des Erwachsenen, 7361 bis 9200 Aufwandspunkte   |
| 99.B8.18 †↔ IMC-Komplexbehandlung des Erwachsenen, 1381 bis 1656 Aufwandspunkte | 99.B8.1K †↔ IMC-Komplexbehandlung des Erwachsenen, 9201 bis 11040 Aufwandspunkte  |
| 99.B8.1A †↔ IMC-Komplexbehandlung des Erwachsenen, 1657 bis 1932 Aufwandspunkte | 99.B8.1L †↔ IMC-Komplexbehandlung des Erwachsenen, 11041 bis 13800 Aufwandspunkte |
| 99.B8.1B †↔ IMC-Komplexbehandlung des Erwachsenen, 1933 bis 2208 Aufwandspunkte | 99.B8.1M †↔ IMC-Komplexbehandlung des Erwachsenen, 13801 bis 16560 Aufwandspunkte |
| 99.B8.1C †↔ IMC-Komplexbehandlung des Erwachsenen, 2209 bis 2484 Aufwandspunkte | 99.B8.1N †↔ IMC-Komplexbehandlung des Erwachsenen, 16561 bis 19320 Aufwandspunkte |
| 99.B8.1D †↔ IMC-Komplexbehandlung des Erwachsenen, 2485 bis 2760 Aufwandspunkte | 99.B8.1O †↔ IMC-Komplexbehandlung des Erwachsenen, 19321 und mehr Aufwandspunkte  |
| 99.B8.1E †↔ IMC-Komplexbehandlung des Erwachsenen, 2761 bis 3220 Aufwandspunkte |   |

**Prozedur E36-13**

|   |   |
|---|---|
| 99.B7.44 †↔ Intensivmedizinische Komplexbehandlung im Kindesalter (Basisprozedur), 197 bis 392 Aufwandspunkte   | 99.B7.4J †↔ Intensivmedizinische Komplexbehandlung im Kindesalter (Basisprozedur), 4411 bis 4900 Aufwandspunkte     |
| 99.B7.45 †↔ Intensivmedizinische Komplexbehandlung im Kindesalter (Basisprozedur), 393 bis 588 Aufwandspunkte   | 99.B7.4K †↔ Intensivmedizinische Komplexbehandlung im Kindesalter (Basisprozedur), 4901 bis 5880 Aufwandspunkte     |
| 99.B7.46 †↔ Intensivmedizinische Komplexbehandlung im Kindesalter (Basisprozedur), 589 bis 784 Aufwandspunkte   | 99.B7.4L †↔ Intensivmedizinische Komplexbehandlung im Kindesalter (Basisprozedur), 5881 bis 6860 Aufwandspunkte     |
| 99.B7.47 †↔ Intensivmedizinische Komplexbehandlung im Kindesalter (Basisprozedur), 785 bis 980 Aufwandspunkte   | 99.B7.4M †↔ Intensivmedizinische Komplexbehandlung im Kindesalter (Basisprozedur), 6861 bis 7840 Aufwandspunkte     |
| 99.B7.48 †↔ Intensivmedizinische Komplexbehandlung im Kindesalter (Basisprozedur), 981 bis 1176 Aufwandspunkte  | 99.B7.4N †↔ Intensivmedizinische Komplexbehandlung im Kindesalter (Basisprozedur), 7841 bis 9800 Aufwandspunkte     |
| 99.B7.4A †↔ Intensivmedizinische Komplexbehandlung im Kindesalter (Basisprozedur), 1177 bis 1470 Aufwandspunkte | 99.B7.4O †↔ Intensivmedizinische Komplexbehandlung im Kindesalter (Basisprozedur), 9801 bis 11760 Aufwandspunkte    |
| 99.B7.4B †↔ Intensivmedizinische Komplexbehandlung im Kindesalter (Basisprozedur), 1471 bis 1764 Aufwandspunkte | 99.B7.4P †↔ Intensivmedizinische Komplexbehandlung im Kindesalter (Basisprozedur), 11761 bis 13720 Aufwandspunkte   |
| 99.B7.4C †↔ Intensivmedizinische Komplexbehandlung im Kindesalter (Basisprozedur), 1765 bis 2058 Aufwandspunkte | 99.B7.4Q †↔ Intensivmedizinische Komplexbehandlung im Kindesalter (Basisprozedur), 13721 bis 16660 Aufwandspunkte   |
| 99.B7.4D †↔ Intensivmedizinische Komplexbehandlung im Kindesalter (Basisprozedur), 2059 bis 2352 Aufwandspunkte | 99.B7.4R †↔ Intensivmedizinische Komplexbehandlung im Kindesalter (Basisprozedur), 16661 bis 19600 Aufwandspunkte   |
| 99.B7.4E †↔ Intensivmedizinische Komplexbehandlung im Kindesalter (Basisprozedur), 2353 bis 2646 Aufwandspunkte | 99.B7.4S †↔ Intensivmedizinische Komplexbehandlung im Kindesalter (Basisprozedur), 19601 und mehr Aufwandspunkte    |
| 99.B7.4F †↔ Intensivmedizinische Komplexbehandlung im Kindesalter (Basisprozedur), 2647 bis 2940 Aufwandspunkte | 99.B7.54 †↔ Intensivmedizinische Komplexbehandlung im Neugeborenenalter (Basisprozedur), 197 bis 392 Aufwandspunkte |
| 99.B7.4G †↔ Intensivmedizinische Komplexbehandlung im Kindesalter (Basisprozedur), 2941 bis 3430 Aufwandspunkte | 99.B7.55 †↔ Intensivmedizinische Komplexbehandlung im Neugeborenenalter (Basisprozedur), 393 bis 588 Aufwandspunkte |
| 99.B7.4H †↔ Intensivmedizinische Komplexbehandlung im Kindesalter (Basisprozedur), 3431 bis 3920 Aufwandspunkte | 99.B7.56 †↔ Intensivmedizinische Komplexbehandlung im Neugeborenenalter (Basisprozedur), 589 bis 784 Aufwandspunkte |
| 99.B7.4I †↔ Intensivmedizinische Komplexbehandlung im Kindesalter (Basisprozedur), 3921 bis 4410 Aufwandspunkte | 99.B7.57 †↔ Intensivmedizinische Komplexbehandlung im Neugeborenenalter (Basisprozedur), 785 bis 980 Aufwandspunkte |

|   |   |
|---|---|
| 99.B7.58 †↔ Intensivmedizinische Komplexbehandlung im Neugeborenenalter (Basisprozedur), 981 bis 1176 Aufwandspunkte  | 99.B7.5J †↔ Intensivmedizinische Komplexbehandlung im Neugeborenenalter (Basisprozedur), 4411 bis 4900 Aufwandspunkte   |
| 99.B7.5A †↔ Intensivmedizinische Komplexbehandlung im Neugeborenenalter (Basisprozedur), 1177 bis 1470 Aufwandspunkte | 99.B7.5K †↔ Intensivmedizinische Komplexbehandlung im Neugeborenenalter (Basisprozedur), 4901 bis 5880 Aufwandspunkte   |
| 99.B7.5B †↔ Intensivmedizinische Komplexbehandlung im Neugeborenenalter (Basisprozedur), 1471 bis 1764 Aufwandspunkte | 99.B7.5L †↔ Intensivmedizinische Komplexbehandlung im Neugeborenenalter (Basisprozedur), 5881 bis 6860 Aufwandspunkte   |
| 99.B7.5C †↔ Intensivmedizinische Komplexbehandlung im Neugeborenenalter (Basisprozedur), 1765 bis 2058 Aufwandspunkte | 99.B7.5M †↔ Intensivmedizinische Komplexbehandlung im Neugeborenenalter (Basisprozedur), 6861 bis 7840 Aufwandspunkte   |
| 99.B7.5D †↔ Intensivmedizinische Komplexbehandlung im Neugeborenenalter (Basisprozedur), 2059 bis 2352 Aufwandspunkte | 99.B7.5N †↔ Intensivmedizinische Komplexbehandlung im Neugeborenenalter (Basisprozedur), 7841 bis 9800 Aufwandspunkte   |
| 99.B7.5E †↔ Intensivmedizinische Komplexbehandlung im Neugeborenenalter (Basisprozedur), 2353 bis 2646 Aufwandspunkte | 99.B7.5O †↔ Intensivmedizinische Komplexbehandlung im Neugeborenenalter (Basisprozedur), 9801 bis 11760 Aufwandspunkte  |
| 99.B7.5F †↔ Intensivmedizinische Komplexbehandlung im Neugeborenenalter (Basisprozedur), 2647 bis 2940 Aufwandspunkte | 99.B7.5P †↔ Intensivmedizinische Komplexbehandlung im Neugeborenenalter (Basisprozedur), 11761 bis 13720 Aufwandspunkte |
| 99.B7.5G †↔ Intensivmedizinische Komplexbehandlung im Neugeborenenalter (Basisprozedur), 2941 bis 3430 Aufwandspunkte | 99.B7.5Q †↔ Intensivmedizinische Komplexbehandlung im Neugeborenenalter (Basisprozedur), 13721 bis 16660 Aufwandspunkte |
| 99.B7.5H †↔ Intensivmedizinische Komplexbehandlung im Neugeborenenalter (Basisprozedur), 3431 bis 3920 Aufwandspunkte | 99.B7.5R †↔ Intensivmedizinische Komplexbehandlung im Neugeborenenalter (Basisprozedur), 16661 bis 19600 Aufwandspunkte |
| 99.B7.5I †↔ Intensivmedizinische Komplexbehandlung im Neugeborenenalter (Basisprozedur), 3921 bis 4410 Aufwandspunkte | 99.B7.5S †↔ Intensivmedizinische Komplexbehandlung im Neugeborenenalter (Basisprozedur), 19601 und mehr Aufwandspunkte  |

### Prozedur E36-14

|  |  |
|--|--|
| 99.B8.44 †↔ IMC-Komplexbehandlung im Kindesalter, 197 bis 392 Aufwandspunkte   | 99.B8.4N †↔ IMC-Komplexbehandlung im Kindesalter, 7841 bis 9800 Aufwandspunkte       |
| 99.B8.45 †↔ IMC-Komplexbehandlung im Kindesalter, 393 bis 588 Aufwandspunkte   | 99.B8.4O †↔ IMC-Komplexbehandlung im Kindesalter, 9801 bis 11760 Aufwandspunkte      |
| 99.B8.46 †↔ IMC-Komplexbehandlung im Kindesalter, 589 bis 784 Aufwandspunkte   | 99.B8.4P †↔ IMC-Komplexbehandlung im Kindesalter, 11761 bis 13720 Aufwandspunkte     |
| 99.B8.47 †↔ IMC-Komplexbehandlung im Kindesalter, 785 bis 980 Aufwandspunkte   | 99.B8.4Q †↔ IMC-Komplexbehandlung im Kindesalter, 13721 bis 16660 Aufwandspunkte     |
| 99.B8.48 †↔ IMC-Komplexbehandlung im Kindesalter, 981 bis 1176 Aufwandspunkte  | 99.B8.4R †↔ IMC-Komplexbehandlung im Kindesalter, 16661 bis 19600 Aufwandspunkte     |
| 99.B8.4A †↔ IMC-Komplexbehandlung im Kindesalter, 1177 bis 1470 Aufwandspunkte | 99.B8.4S †↔ IMC-Komplexbehandlung im Kindesalter, 19601 und mehr Aufwandspunkte      |
| 99.B8.4B †↔ IMC-Komplexbehandlung im Kindesalter, 1471 bis 1764 Aufwandspunkte | 99.B8.54 †↔ IMC-Komplexbehandlung im Neugeborenenalter, 197 bis 392 Aufwandspunkte   |
| 99.B8.4C †↔ IMC-Komplexbehandlung im Kindesalter, 1765 bis 2058 Aufwandspunkte | 99.B8.55 †↔ IMC-Komplexbehandlung im Neugeborenenalter, 393 bis 588 Aufwandspunkte   |
| 99.B8.4D †↔ IMC-Komplexbehandlung im Kindesalter, 2059 bis 2352 Aufwandspunkte | 99.B8.56 †↔ IMC-Komplexbehandlung im Neugeborenenalter, 589 bis 784 Aufwandspunkte   |
| 99.B8.4E †↔ IMC-Komplexbehandlung im Kindesalter, 2353 bis 2646 Aufwandspunkte | 99.B8.57 †↔ IMC-Komplexbehandlung im Neugeborenenalter, 785 bis 980 Aufwandspunkte   |
| 99.B8.4F †↔ IMC-Komplexbehandlung im Kindesalter, 2647 bis 2940 Aufwandspunkte | 99.B8.58 †↔ IMC-Komplexbehandlung im Neugeborenenalter, 981 bis 1176 Aufwandspunkte  |
| 99.B8.4G †↔ IMC-Komplexbehandlung im Kindesalter, 2941 bis 3430 Aufwandspunkte | 99.B8.5A †↔ IMC-Komplexbehandlung im Neugeborenenalter, 1177 bis 1470 Aufwandspunkte |
| 99.B8.4H †↔ IMC-Komplexbehandlung im Kindesalter, 3431 bis 3920 Aufwandspunkte | 99.B8.5B †↔ IMC-Komplexbehandlung im Neugeborenenalter, 1471 bis 1764 Aufwandspunkte |
| 99.B8.4I †↔ IMC-Komplexbehandlung im Kindesalter, 3921 bis 4410 Aufwandspunkte | 99.B8.5C †↔ IMC-Komplexbehandlung im Neugeborenenalter, 1765 bis 2058 Aufwandspunkte |
| 99.B8.4J †↔ IMC-Komplexbehandlung im Kindesalter, 4411 bis 4900 Aufwandspunkte | 99.B8.5D †↔ IMC-Komplexbehandlung im Neugeborenenalter, 2059 bis 2352 Aufwandspunkte |
| 99.B8.4K †↔ IMC-Komplexbehandlung im Kindesalter, 4901 bis 5880 Aufwandspunkte | 99.B8.5E †↔ IMC-Komplexbehandlung im Neugeborenenalter, 2353 bis 2646 Aufwandspunkte |
| 99.B8.4L †↔ IMC-Komplexbehandlung im Kindesalter, 5881 bis 6860 Aufwandspunkte | 99.B8.5F †↔ IMC-Komplexbehandlung im Neugeborenenalter, 2647 bis 2940 Aufwandspunkte |
| 99.B8.4M †↔ IMC-Komplexbehandlung im Kindesalter, 6861 bis 7840 Aufwandspunkte | 99.B8.5G †↔ IMC-Komplexbehandlung im Neugeborenenalter, 2941 bis 3430 Aufwandspunkte |

|  |  |
|--|--|
| 99.B8.5H †↔ IMC-Komplexbehandlung im Neugeborenenalter, 3431 bis 3920 Aufwandspunkte | 99.B8.5N †↔ IMC-Komplexbehandlung im Neugeborenenalter, 7841 bis 9800 Aufwandspunkte   |
| 99.B8.5I †↔ IMC-Komplexbehandlung im Neugeborenenalter, 3921 bis 4410 Aufwandspunkte | 99.B8.5O †↔ IMC-Komplexbehandlung im Neugeborenenalter, 9801 bis 11760 Aufwandspunkte  |
| 99.B8.5J †↔ IMC-Komplexbehandlung im Neugeborenenalter, 4411 bis 4900 Aufwandspunkte | 99.B8.5P †↔ IMC-Komplexbehandlung im Neugeborenenalter, 11761 bis 13720 Aufwandspunkte |
| 99.B8.5K †↔ IMC-Komplexbehandlung im Neugeborenenalter, 4901 bis 5880 Aufwandspunkte | 99.B8.5Q †↔ IMC-Komplexbehandlung im Neugeborenenalter, 13721 bis 16660 Aufwandspunkte |
| 99.B8.5L †↔ IMC-Komplexbehandlung im Neugeborenenalter, 5881 bis 6860 Aufwandspunkte | 99.B8.5R †↔ IMC-Komplexbehandlung im Neugeborenenalter, 16661 bis 19600 Aufwandspunkte |
| 99.B8.5M †↔ IMC-Komplexbehandlung im Neugeborenenalter, 6861 bis 7840 Aufwandspunkte | 99.B8.5S †↔ IMC-Komplexbehandlung im Neugeborenenalter, 19601 und mehr Aufwandspunkte  |

### Prozedur E36-2

|   |   |
|---|---|
| 99.B7.13 †↔ Intensivmedizinische Komplexbehandlung, 185 bis 360 Aufwandspunkte                                | 99.B7.48 †↔ Intensivmedizinische Komplexbehandlung im Kindesalter (Basisprozedur), 981 bis 1176 Aufwandspunkte    |
| 99.B7.14 †↔ Intensivmedizinische Komplexbehandlung, 361 bis 552 Aufwandspunkte                                | 99.B7.4A †↔ Intensivmedizinische Komplexbehandlung im Kindesalter (Basisprozedur), 1177 bis 1470 Aufwandspunkte   |
| 99.B7.15 †↔ Intensivmedizinische Komplexbehandlung, 553 bis 828 Aufwandspunkte                                | 99.B7.4B †↔ Intensivmedizinische Komplexbehandlung im Kindesalter (Basisprozedur), 1471 bis 1764 Aufwandspunkte   |
| 99.B7.16 †↔ Intensivmedizinische Komplexbehandlung, 829 bis 1104 Aufwandspunkte                               | 99.B7.4C †↔ Intensivmedizinische Komplexbehandlung im Kindesalter (Basisprozedur), 1765 bis 2058 Aufwandspunkte   |
| 99.B7.17 †↔ Intensivmedizinische Komplexbehandlung, 1105 bis 1380 Aufwandspunkte                              | 99.B7.4D †↔ Intensivmedizinische Komplexbehandlung im Kindesalter (Basisprozedur), 2059 bis 2352 Aufwandspunkte   |
| 99.B7.18 †↔ Intensivmedizinische Komplexbehandlung, 1381 bis 1656 Aufwandspunkte                              | 99.B7.4E †↔ Intensivmedizinische Komplexbehandlung im Kindesalter (Basisprozedur), 2353 bis 2646 Aufwandspunkte   |
| 99.B7.1A †↔ Intensivmedizinische Komplexbehandlung, 1657 bis 1932 Aufwandspunkte                              | 99.B7.4F †↔ Intensivmedizinische Komplexbehandlung im Kindesalter (Basisprozedur), 2647 bis 2940 Aufwandspunkte   |
| 99.B7.1B †↔ Intensivmedizinische Komplexbehandlung, 1933 bis 2208 Aufwandspunkte                              | 99.B7.4G †↔ Intensivmedizinische Komplexbehandlung im Kindesalter (Basisprozedur), 2941 bis 3430 Aufwandspunkte   |
| 99.B7.1C †↔ Intensivmedizinische Komplexbehandlung, 2209 bis 2484 Aufwandspunkte                              | 99.B7.4H †↔ Intensivmedizinische Komplexbehandlung im Kindesalter (Basisprozedur), 3431 bis 3920 Aufwandspunkte   |
| 99.B7.1D †↔ Intensivmedizinische Komplexbehandlung, 2485 bis 2760 Aufwandspunkte                              | 99.B7.4I †↔ Intensivmedizinische Komplexbehandlung im Kindesalter (Basisprozedur), 3921 bis 4410 Aufwandspunkte   |
| 99.B7.1E †↔ Intensivmedizinische Komplexbehandlung, 2761 bis 3220 Aufwandspunkte                              | 99.B7.4J †↔ Intensivmedizinische Komplexbehandlung im Kindesalter (Basisprozedur), 4411 bis 4900 Aufwandspunkte   |
| 99.B7.1F †↔ Intensivmedizinische Komplexbehandlung, 3221 bis 3680 Aufwandspunkte                              | 99.B7.4K †↔ Intensivmedizinische Komplexbehandlung im Kindesalter (Basisprozedur), 4901 bis 5880 Aufwandspunkte   |
| 99.B7.1G †↔ Intensivmedizinische Komplexbehandlung, 3681 bis 4600 Aufwandspunkte                              | 99.B7.4L †↔ Intensivmedizinische Komplexbehandlung im Kindesalter (Basisprozedur), 5881 bis 6860 Aufwandspunkte   |
| 99.B7.1H †↔ Intensivmedizinische Komplexbehandlung, 4601 bis 5520 Aufwandspunkte                              | 99.B7.4M †↔ Intensivmedizinische Komplexbehandlung im Kindesalter (Basisprozedur), 6861 bis 7840 Aufwandspunkte   |
| 99.B7.1I †↔ Intensivmedizinische Komplexbehandlung, 5521 bis 7360 Aufwandspunkte                              | 99.B7.4N †↔ Intensivmedizinische Komplexbehandlung im Kindesalter (Basisprozedur), 7841 bis 9800 Aufwandspunkte   |
| 99.B7.1J †↔ Intensivmedizinische Komplexbehandlung, 7361 bis 9200 Aufwandspunkte                              | 99.B7.4O †↔ Intensivmedizinische Komplexbehandlung im Kindesalter (Basisprozedur), 9801 bis 11760 Aufwandspunkte  |
| 99.B7.1K †↔ Intensivmedizinische Komplexbehandlung, 9201 bis 11040 Aufwandspunkte                             | 99.B7.4P †↔ Intensivmedizinische Komplexbehandlung im Kindesalter (Basisprozedur), 11761 bis 13720 Aufwandspunkte |
| 99.B7.1L †↔ Intensivmedizinische Komplexbehandlung, 11041 bis 13800 Aufwandspunkte                            | 99.B7.4Q †↔ Intensivmedizinische Komplexbehandlung im Kindesalter (Basisprozedur), 13721 bis 16660 Aufwandspunkte |
| 99.B7.1M †↔ Intensivmedizinische Komplexbehandlung, 13801 bis 16560 Aufwandspunkte                            |   |
| 99.B7.1N †↔ Intensivmedizinische Komplexbehandlung, 16561 bis 19320 Aufwandspunkte                            |   |
| 99.B7.1O †↔ Intensivmedizinische Komplexbehandlung, 19321 und mehr Aufwandspunkte                             |   |
| 99.B7.44 †↔ Intensivmedizinische Komplexbehandlung im Kindesalter (Basisprozedur), 197 bis 392 Aufwandspunkte |   |
| 99.B7.45 †↔ Intensivmedizinische Komplexbehandlung im Kindesalter (Basisprozedur), 393 bis 588 Aufwandspunkte |   |
| 99.B7.46 †↔ Intensivmedizinische Komplexbehandlung im Kindesalter (Basisprozedur), 589 bis 784 Aufwandspunkte |   |
| 99.B7.47 †↔ Intensivmedizinische Komplexbehandlung im Kindesalter (Basisprozedur), 785 bis 980 Aufwandspunkte |   |



- 99.B7.4R †↔ Intensivmedizinische Komplexbehandlung im Kindesalter (Basisprozedur), 16661 bis 19600 Aufwandspunkte
- 99.B7.4S †↔ Intensivmedizinische Komplexbehandlung im Kindesalter (Basisprozedur), 19601 und mehr Aufwandspunkte
- 99.B7.54 †↔ Intensivmedizinische Komplexbehandlung im Neugeborenenalter (Basisprozedur), 197 bis 392 Aufwandspunkte
- 99.B7.55 †↔ Intensivmedizinische Komplexbehandlung im Neugeborenenalter (Basisprozedur), 393 bis 588 Aufwandspunkte
- 99.B7.56 †↔ Intensivmedizinische Komplexbehandlung im Neugeborenenalter (Basisprozedur), 589 bis 784 Aufwandspunkte
- 99.B7.57 †↔ Intensivmedizinische Komplexbehandlung im Neugeborenenalter (Basisprozedur), 785 bis 980 Aufwandspunkte
- 99.B7.58 †↔ Intensivmedizinische Komplexbehandlung im Neugeborenenalter (Basisprozedur), 981 bis 1176 Aufwandspunkte
- 99.B7.5A †↔ Intensivmedizinische Komplexbehandlung im Neugeborenenalter (Basisprozedur), 1177 bis 1470 Aufwandspunkte
- 99.B7.5B †↔ Intensivmedizinische Komplexbehandlung im Neugeborenenalter (Basisprozedur), 1471 bis 1764 Aufwandspunkte
- 99.B7.5C †↔ Intensivmedizinische Komplexbehandlung im Neugeborenenalter (Basisprozedur), 1765 bis 2058 Aufwandspunkte
- 99.B7.5D †↔ Intensivmedizinische Komplexbehandlung im Neugeborenenalter (Basisprozedur), 2059 bis 2352 Aufwandspunkte
- 99.B7.5E †↔ Intensivmedizinische Komplexbehandlung im Neugeborenenalter (Basisprozedur), 2353 bis 2646 Aufwandspunkte
- 99.B7.5F †↔ Intensivmedizinische Komplexbehandlung im Neugeborenenalter (Basisprozedur), 2647 bis 2940 Aufwandspunkte
- 99.B7.5G †↔ Intensivmedizinische Komplexbehandlung im Neugeborenenalter (Basisprozedur), 2941 bis 3430 Aufwandspunkte
- 99.B7.5H †↔ Intensivmedizinische Komplexbehandlung im Neugeborenenalter (Basisprozedur), 3431 bis 3920 Aufwandspunkte
- 99.B7.5I †↔ Intensivmedizinische Komplexbehandlung im Neugeborenenalter (Basisprozedur), 3921 bis 4410 Aufwandspunkte
- 99.B7.5J †↔ Intensivmedizinische Komplexbehandlung im Neugeborenenalter (Basisprozedur), 4411 bis 4900 Aufwandspunkte
- 99.B7.5K †↔ Intensivmedizinische Komplexbehandlung im Neugeborenenalter (Basisprozedur), 4901 bis 5880 Aufwandspunkte
- 99.B7.5L †↔ Intensivmedizinische Komplexbehandlung im Neugeborenenalter (Basisprozedur), 5881 bis 6860 Aufwandspunkte
- 99.B7.5M †↔ Intensivmedizinische Komplexbehandlung im Neugeborenenalter (Basisprozedur), 6861 bis 7840 Aufwandspunkte
- 99.B7.5N †↔ Intensivmedizinische Komplexbehandlung im Neugeborenenalter (Basisprozedur), 7841 bis 9800 Aufwandspunkte
- 99.B7.5O †↔ Intensivmedizinische Komplexbehandlung im Neugeborenenalter (Basisprozedur), 9801 bis 11760 Aufwandspunkte
- 99.B7.5P †↔ Intensivmedizinische Komplexbehandlung im Neugeborenenalter (Basisprozedur), 11761 bis 13720 Aufwandspunkte
- 99.B7.5Q †↔ Intensivmedizinische Komplexbehandlung im Neugeborenenalter (Basisprozedur), 13721 bis 16660 Aufwandspunkte
- 99.B7.5R †↔ Intensivmedizinische Komplexbehandlung im Neugeborenenalter (Basisprozedur), 16661 bis 19600 Aufwandspunkte
- 99.B7.5S †↔ Intensivmedizinische Komplexbehandlung im Neugeborenenalter (Basisprozedur), 19601 und mehr Aufwandspunkte

### Prozedur E36-3

- 01.12.00 ↔ Offene Biopsie an den Hirnhäuten, n.n.bez.
- 01.12.10 ↔ Stereotaktische offene Biopsie an den Hirnhäuten
- 01.12.99 ↔ Offene Biopsie an den Hirnhäuten, sonstige
- 01.13.10 ↔ Stereotaktische geschlossene [perkutane] [Nadel-] Biopsie am Gehirn
- 01.13.99 ↔ Geschlossene [perkutane] [Nadel-] Biopsie am Gehirn, sonstige
- 01.14.00 ↔ Offene Biopsie am Gehirn, n.n.bez.
- 01.14.10 ↔ Stereotaktische offene Biopsie am Gehirn
- 01.14.99 ↔ Offene Biopsie am Gehirn, sonstige
- 01.15 ↔ Biopsie am Schädel
- 01.18.10 ↔ Geschlossene Biopsie an intrakraniellm Blutgefäss
- 01.18.11 ↔ Stereotaktische geschlossene Biopsie an intrakraniellm Blutgefäss
- 01.18.19 ↔ Geschlossene Biopsie an intrakraniellm Blutgefäss, sonstige
- 01.18.20 ↔ Offene Biopsie an intrakraniellm Blutgefäss
- 01.18.21 ↔ Stereotaktische offene Biopsie an intrakraniellm Blutgefäss
- 01.18.29 ↔ Offene Biopsie an intrakraniellm Blutgefäss, sonstige
- 01.21 ↔ Inzision und Drainage an den kranialen Sinus
- 01.23.00 ↔ Rekraniotomie, n.n.bez.
- 01.23.10 ↔ Rekraniotomie mit Einbringen einer Drainage
- 01.23.20 ↔ Rekraniotomie mit Entfernen von alloplastischem Material oder Medikamententrägers aus dem Schädelknochen
- 01.23.21 ↔ Rekraniotomie mit Entfernen von alloplastischem Material oder Medikamententräger aus dem Epiduralraum
- 01.23.29 ↔ Rekraniotomie mit Entfernen von sonstigen Material
- 01.23.99 ↔ Rekraniotomie, sonstige
- 01.24.00 ↔ Sonstige Kraniotomie, n.n.bez.
- 01.24.10 ↔ Sonstige Kraniotomie mit Dekompression
- 01.24.11 ↔ Sonstige Kraniotomie zur Entleerung eines epiduralen Hämatoms
- 01.24.12 ↔ Sonstige Kraniotomie zur Entleerung eines epiduralen Empyems
- 01.24.13 ↔ Sonstige Kraniotomie, Einlegen von alloplastischem Material oder Medikamententrägers in den Schädelknochen oder Epiduralraum
- 01.24.14 ↔ Sonstige Kraniotomie, Entfernung von alloplastischem Material oder Medikamententrägers aus Schädelknochen oder Epiduralraum
- 01.24.15 ↔ Sonstige Kraniotomie, Entfernung eines Fremdkörpers aus Schädelknochen oder Epiduralraum
- 01.24.16 ↔ Sonstige Kraniotomie, sonstige Drainage epiduraler Flüssigkeit oder aus sonstigen Gründen
- 01.24.22 ↔ Stereotaktisch geführte Schädelöffnung über die Kalotte als Zugang
- 01.24.29 ↔ Kraniotomie der Kalotte als Zugang, sonstige
- 01.24.31 ↔ Zugang zur Schädelbasis, transoral
- 01.24.32 ↔ Zugang zur Schädelbasis, transoral mit Spaltung des weichen Gaumens

|            |  |            |  |
|------------|--|------------|--|
| 01.24.33 ↔ | Zugang zur Schädelbasis, transoral mit Spaltung des weichen sowie harten Gaumens   | 01.39.29 ↔ | Sonstige Inzision am Gehirn, Stereotaktische Entleerung sonstiger intrakranieller Flüssigkeit                                    |
| 01.24.34 ↔ | Zugang zur Schädelbasis, transsphenoidal   | 01.39.30 ↔ | Sonstige Inzision am Gehirn, Entfernung eines intrazerebralen Fremdkörpers   |
| 01.24.35 ↔ | Zugang zur Schädelbasis, transethmoidal  | 01.39.40 ↔ | Anlegen einer externen Drainage am Liquorsystem (z. B. ventrikulär, zisternal, subdural)   |
| 01.24.36 ↔ | Zugang zur Schädelbasis, transmastoidal  | 01.39.41 ↔ | Anlegen eines Reservoirs am Liquorsystem (z. B. ventrikulär, zisternal, subdural)  |
| 01.24.37 ↔ | Zugang zur Schädelbasis, translabyrinthär  | 01.41 ↔    | Operationen am Thalamus  |
| 01.24.38 ↔ | Zugang zur Schädelbasis, transpyramidal  | 01.42 ↔    | Operationen am Globus pallidum   |
| 01.24.39 ↔ | Zugang zur Schädelbasis, sonstige  | 01.51.00 ↔ | Exzision und Destruktion von Läsion oder Gewebe an Gehirn und Hirnhäuten, n.n.bez.   |
| 01.24.3A ↔ | Zugang zur Schädelbasis, transkondylär   | 01.51.10 ↔ | Exzision von Tumorgewebe an den Hirnhäuten mit Präparation von infiltriertem Nachbargewebe                                       |
| 01.24.3B ↔ | Zugang zur Schädelbasis, transorbital  | 01.51.19 ↔ | Exzision von Läsion oder Gewebe an den Hirnhäuten, sonstige  |
| 01.24.3C ↔ | Zugang zur Schädelbasis, mit Le-Fort-I-Osteotomie  | 01.51.21 ↔ | Exzision von hirneigenem intrazerebralen Tumorgewebe   |
| 01.24.3D ↔ | Zugang zur Schädelbasis, transnasal-transcribiform   | 01.51.22 ↔ | Exzision von nicht hirneigenem intrazerebralen Tumorgewebe   |
| 01.24.3E ↔ | Zugang zur Schädelbasis, transnasal-transclival  | 01.51.29 ↔ | Exzision von Läsion oder Gewebe am Gehirn, sonstige  |
| 01.24.3F ↔ | Zugang zur Schädelbasis, transoral-transclival   | 01.51.31 ↔ | Destruktion von Läsion oder Gewebe an Hirnhäuten   |
| 01.24.3G ↔ | Zugang zur Schädelbasis, transnasal-transpterygoidal   | 01.51.41 ↔ | Destruktion von hirneigenem intrazerebralen Tumorgewebe  |
| 01.24.99 ↔ | Sonstige Kraniotomie, sonstige   | 01.51.42 ↔ | Destruktion von nicht hirneigenem intrazerebralen Tumorgewebe  |
| 01.25.10 ↔ | Sonstige Kraniektomie mit Dekompression  | 01.52.00 ↔ | Hemisphärektomie, n.n.bez.   |
| 01.25.11 ↔ | Sonstige Kraniektomie zur Entleerung eines epiduralen Hämatoms   | 01.52.10 ↔ | Hemisphärektomie, hirneigenes intrazerebrales Tumorgewebe  |
| 01.25.12 ↔ | Sonstige Kraniektomie zur Entleerung eines epiduralen Empyems  | 01.52.11 ↔ | Hemisphärektomie, nicht hirneigenes intrazerebrales Tumorgewebe  |
| 01.25.13 ↔ | Sonstige Kraniektomie zur Entfernung eines Fremdkörpers aus Schädelknochen oder Epiduralraum   | 01.52.99 ↔ | Hemisphärektomie, sonstige   |
| 01.25.14 ↔ | Sonstige Kraniektomie mit Einlegen von alloplastischem Material oder eines Medikamententrägers in den Schädelknochen oder Epiduralraum                   | 01.53.00 ↔ | Lobektomie am Gehirn, n.n.bez.   |
| 01.25.19 ↔ | Sonstige Kraniektomie zur Drainage epiduraler Flüssigkeit oder aus sonstigen Gründen   | 01.53.10 ↔ | Lobektomie am Gehirn, hirneigenes intrazerebrales Tumorgewebe  |
| 01.25.20 ↔ | Sonstige Kraniektomie, Rekraniotomie mit Einbringen einer Drainage   | 01.53.11 ↔ | Lobektomie am Gehirn, nicht hirneigenes intrazerebrales Tumorgewebe  |
| 01.25.21 ↔ | Sonstige Kraniektomie, Rekraniotomie zur Entfernung von alloplastischem Material oder eines Medikamententrägers aus dem Schädelknochen oder Epiduralraum | 01.53.99 ↔ | Lobektomie am Gehirn, sonstige   |
| 01.26 ↔    | Einsetzen und Ersetzen eines Katheters in die Schädelhöhle oder Hirngewebe   | 01.59 ↔    | Sonstige Exzision und Destruktion an Gehirn und Hirnhäuten, sonstige   |
| 01.28 ↔    | Einsetzen von intrakraniellen Katheter(n) via Bohrloch(löcher)   | 01.6X.10 ↔ | Exzision und Destruktion von Tumorgewebe an der Schädelbasis   |
| 01.29.00 ↔ | Revision ohne Ersatz von Katheter(n) aus Schädelhöhle oder Hirngewebe, n.n.bez.  | 01.6X.11 ↔ | Exzision und Destruktion von Tumorgewebe an der Kalotte  |
| 01.29.10 ↔ | Stereotaktische Revision ohne Ersatz von intrazerebralen Kathetern zur intraventrikulären Infusion   | 01.6X.20 ↔ | Exzision und Destruktion vom sonstigem erkrankten Gewebe an der Schädelbasis   |
| 01.29.99 ↔ | Revision ohne Ersatz von Katheter(n) aus Schädelhöhle oder Hirngewebe, sonstige  | 01.6X.21 ↔ | Exzision und Destruktion von sonstigem erkrankten Gewebe an der Kalotte  |
| 01.31.00 ↔ | Inzision an den Hirnhäuten, n.n.bez.   | 01.6X.22 ↔ | Exzision und Destruktion von sonstigem erkrankten Gewebe an der Kalotte mit Hirnhäuten   |
| 01.31.10 ↔ | Inzision an den Hirnhäuten zur Entleerung eines subduralen Hämatoms (Hygroms)  | 02.01 ↔    | Eröffnen einer Schädelnaht   |
| 01.31.11 ↔ | Inzision an den Hirnhäuten zur Entleerung eines subduralen Empyems   | 02.02 ↔    | Elevation von Frakturfragmenten vom Schädel  |
| 01.31.20 ↔ | Inzision an den Hirnhäuten zur Drainage von subduraler und subarachnoidaler Flüssigkeit  | 02.03 ↔    | Bildung eines Schädelknochenlappens  |
| 01.32.00 ↔ | Lobotomie und Traktotomie, n.n.bez.  | 02.04.00 ↔ | Knochentransplantation an den Schädel, n.n.bez.  |
| 01.32.10 ↔ | Lobotomie und Traktotomie, Zingulotomie  | 02.04.10 ↔ | Knochentransplantation an den Schädel, Schädeldach   |
| 01.32.11 ↔ | Lobotomie und Traktotomie, Subpiale Transsektion   | 02.04.99 ↔ | Knochentransplantation an den Schädel, sonstige  |
| 01.32.12 ↔ | Lobotomie und Traktotomie, Multiple Lobotomien   | 02.05.00 ↔ | Einsetzen einer Schädelknochenplatte, n.n.bez.   |
| 01.32.20 ↔ | Lobotomie und Traktotomie, Stereotaktische Unterbrechung von Bahnsystemen  | 02.05.10 ↔ | Einsetzen eines CAD-Implantats an Hirnschädel ohne Beteiligung des Gesichtsschädels, einfacher Defekt                            |
| 01.32.99 ↔ | Lobotomie und Traktotomie, sonstige  | 02.05.11 ↔ | Einsetzen eines CAD-Implantats an Hirnschädel ohne Beteiligung des Gesichtsschädels, grosser oder komplexer Defekt               |
| 01.39.10 ↔ | Sonstige Inzision am Gehirn zur Entleerung eines intrazerebralen Hämatoms  | 02.05.20 ↔ | Einsetzen eines CAD-Implantats an Hirnschädel mit Beteiligung von Orbita, Temporalregion oder frontalem Sinus, bis zu 2 Regionen |
| 01.39.11 ↔ | Sonstige Inzision am Gehirn zur Entleerung eines intrazerebralen Abszesses   | 02.05.30 ↔ | Einsetzen eines CAD-Implantats an Hirnschädel mit Beteiligung multipler Regionen des Gesichtsschädels, ab 3 Regionen             |
| 01.39.19 ↔ | Sonstige Inzision am Gehirn, Entleerung von sonstiger intrazerebraler Flüssigkeit  |            |  |
| 01.39.20 ↔ | Sonstige Inzision am Gehirn, Stereotaktische Entleerung eines intrakraniellen Hämatoms   |            |  |
| 01.39.21 ↔ | Sonstige Inzision am Gehirn, Stereotaktische Entleerung eines intrakraniellen Abszesses  |            |  |

|            |  |            |   |
|------------|--|------------|---|
| 02.05.41 ↔ | Wiedereinsetzen einer autologen Schädelknochenplatte   | 02.93.34 ↔ | Implantation oder Wechsel von permanenten Mikroelektroden zur multilokulären Ableitung und Stimulation  |
| 02.05.99 ↔ | Einsetzen einer Schädelknochenplatte, sonstige   | 02.93.39 ↔ | Implantation oder Wechsel der Elektroden zur intrakraniellen Neurostimulation, sonstige   |
| 02.06.00 ↔ | Sonstige Osteoplastik am Schädel, n.n.bez.   | 02.96 ↔    | Einsetzen einer sphenoidalen Elektrode  |
| 02.06.10 ↔ | Frontoorbitale Kranioplastik zur Verlagerung   | 02.97.10 ↔ | Implantation oder Wechsel eines Neurostimulators zur intrakraniellen Neurostimulation, n.n.bez.   |
| 02.06.20 ↔ | Rekonstruktion des Hirnschädels ohne Beteiligung des Gesichtsschädels, mit einfachem Implantat (Knochenzement, alloplastisches Material) | 02.97.11 ↔ | Implantation oder Wechsel eines Neurostimulators zur intrakraniellen Neurostimulation, Einzelelektrodensystem, nicht wiederaufladbar          |
| 02.06.30 ↔ | Rekonstruktion von Hirn- und Gesichtsschädel, mit einfachem Implantat (Knochenzement, alloplastisches Material)                          | 02.97.12 ↔ | Implantation oder Wechsel eines Neurostimulators zur intrakraniellen Neurostimulation, Mehrelektrodensystem, nicht wiederaufladbar            |
| 02.06.99 ↔ | Sonstige Osteoplastik am Schädel, sonstige   | 02.97.14 ↔ | Implantation oder Wechsel eines Neurostimulators zur intrakraniellen Neurostimulation, Mehrelektrodensystem, wiederaufladbar, omnidirektional |
| 02.07 ↔    | Entfernen einer Schädelknochenplatte   | 02.97.15 ↔ | Implantation oder Wechsel eines Neurostimulators zur intrakraniellen Neurostimulation, Mehrelektrodensystem, wiederaufladbar, bidirektional   |
| 02.11 ↔    | Einfache Naht an der Dura mater des Gehirns  | 02.97.19 ↔ | Implantation oder Wechsel eines Neurostimulators zur intrakraniellen Neurostimulation, sonstige   |
| 02.12.00 ↔ | Sonstige Rekonstruktion an den Hirnhäuten, n.n.bez.  | 02.99.10 ↔ | Stereotaktische Eingriffe am Liquorsystem   |
| 02.12.10 ↔ | Sonstige Rekonstruktion an den Hirnhäuten ohne Kranioplastik   | 02.99.11 ↔ | Stereotaktische Implantation und Explantation von radioaktivem Material als selbstständiger Eingriff  |
| 02.12.20 ↔ | Sonstige Rekonstruktion an den Hirnhäuten mit Kranioplastik  | 02.99.12 ↔ | Stereotaktische Implantation von Gewebe an Schädel, Gehirn und Hirnhäuten   |
| 02.12.21 ↔ | Sonstige Duraplastik mit Kranioplastik an der Konvexität   | 02.99.13 ↔ | Stereotaktische Instillation von Medikamenten als selbstständiger Eingriff  |
| 02.12.22 ↔ | Sonstige Duraplastik mit Kranioplastik am kraniozervikalen Übergang  | 02.99.14 ↔ | Stereotaktische Implantation, Revision oder Wechsel von intrazerebralen Kathetern zur intraventrikulären Infusion                             |
| 02.12.31 ↔ | Duraplastik an der Frontobasis mit gestieltem Lappen   | 02.99.20 ↔ | Umwandlung eines Liquorshunts (oder Hirnwasserableitung) in eine Mehrfachableitung  |
| 02.12.99 ↔ | Sonstige Rekonstruktion an den Hirnhäuten, sonstige  | 02.99.29 ↔ | Sonstige Revision und Entfernung von Liquorableitungen  |
| 02.13 ↔    | Ligatur eines Gefäßes der Hirnhäute  | 02.99.30 ↔ | Implantation oder Wechsel einer intrakraniellen Messsonde   |
| 02.14 ↔    | Exzision am Plexus chorioideus   | 02.99.31 ↔ | Revision ohne Ersatz einer intrakraniellen Messsonde  |
| 02.2 ↔     | Ventrikulostomie   | 02.99.40 ↔ | Implantation oder Wechsel einer Neuroprothese   |
| 02.31 ↔    | Ventrikelshunt zu Strukturen in Kopf und Hals  | 02.99.41 ↔ | Revision ohne Ersatz einer Neuroprothese  |
| 02.32 ↔    | Ventrikelshunt zum Kreislaufsystem   | 02.99.50 ↔ | Implantation und Entfernung eines Katheter-Ballon-Systems zur intrazerebralen Brachytherapie  |
| 02.33 ↔    | Ventrikelshunt zur Thoraxhöhle   | 02.9A.11 ↔ | Implantation oder Wechsel eines Neurostimulators mit integrierten Elektroden zur Stimulation des Ganglion Sphenopalatinum [SPG]               |
| 02.34 ↔    | Ventrikelshunt zu Bauchhöhle und Bauchorganen  | 03.03.21 ↔ | Hemilaminektomie, 1 Segment   |
| 02.35 ↔    | Ventrikelshunt zum Harnwegssystem  | 03.03.22 ↔ | Hemilaminektomie, 2 Segmente  |
| 02.39 ↔    | Sonstige Operationen zum Einrichten einer Ventrikeldrainage  | 03.03.23 ↔ | Hemilaminektomie, 3 Segmente  |
| 02.41.00 ↔ | Spülung und Exploration eines Ventrikelshunts, n.n.bez.  | 03.03.24 ↔ | Hemilaminektomie, 4 Segmente  |
| 02.41.10 ↔ | Spülung und Exploration eines Ventrikelshunts, zentraler Teil  | 03.03.25 ↔ | Hemilaminektomie, 5 Segmente  |
| 02.41.20 ↔ | Spülung und Exploration eines Ventrikelshunts, peripherer Teil   | 03.03.26 ↔ | Hemilaminektomie, 6 Segmente  |
| 02.41.99 ↔ | Spülung und Exploration eines Ventrikelshunts, sonstige  | 03.03.27 ↔ | Hemilaminektomie, 7 Segmente  |
| 02.42.00 ↔ | Ersetzen eines Ventrikelshunts, n.n.bez.   | 03.03.28 ↔ | Hemilaminektomie, 8 Segmente  |
| 02.42.10 ↔ | Ersetzen eines Ventrikelshunts, zentraler Teil   | 03.03.2A ↔ | Hemilaminektomie, 9 Segmente  |
| 02.42.20 ↔ | Ersetzen eines Ventrikelshunts, peripherer Teil  | 03.03.2B ↔ | Hemilaminektomie, 10 und mehr Segmente  |
| 02.42.99 ↔ | Ersetzen eines Ventrikelshunts, sonstige   | 03.03.31 ↔ | Laminektomie, 1 Segment   |
| 02.43 ↔    | Entfernen eines Ventrikelshunts  | 03.03.32 ↔ | Laminektomie, 2 Segmente  |
| 02.51.00 ↔ | Synangiose, n.n.bez.   | 03.03.33 ↔ | Laminektomie, 3 Segmente  |
| 02.51.11 ↔ | Encephalo-duro-arterio-synangiose [EDAS]   | 03.03.34 ↔ | Laminektomie, 4 Segmente  |
| 02.51.12 ↔ | Encephalo-duro-synangiose [EDS]  | 03.03.35 ↔ | Laminektomie, 5 Segmente  |
| 02.51.14 ↔ | Encephalo-myo-synangiose [EMS]   | 03.03.36 ↔ | Laminektomie, 6 Segmente  |
| 02.51.15 ↔ | Encephalo-galea-periost-synangiose [EGPS]  | 03.03.37 ↔ | Laminektomie, 7 Segmente  |
| 02.51.99 ↔ | Synangiose, sonstige   | 03.03.38 ↔ | Laminektomie, 8 Segmente  |
| 02.91 ↔    | Lösung von kortikalen Adhäsionen   | 03.03.3A ↔ | Laminektomie, 9 Segmente  |
| 02.92 ↔    | Plastische Rekonstruktion am Gehirn  | 03.03.3B ↔ | Laminektomie, 10 und mehr Segmente  |
| 02.93.30 ↔ | Implantation oder Wechsel der Elektroden zur intrakraniellen Neurostimulation, n.n.bez.  | 03.05.11 ↔ | Inzision des Spinalkanals zur Drainage epiduraler Flüssigkeit   |
| 02.93.31 ↔ | Implantation oder Wechsel von temporären Mikroelektroden zur monolokulären Ableitung und Stimulation                                     |            |   |
| 02.93.32 ↔ | Implantation oder Wechsel von temporären Mikroelektroden zur multilokulären Ableitung und Stimulation                                    |            |   |
| 02.93.33 ↔ | Implantation oder Wechsel von permanenten Mikroelektroden zur monolokulären Ableitung und Stimulation                                    |            |   |

|            |   |            |  |
|------------|---|------------|--|
| 03.05.12 ↔ | Inzision des Rückenmarks und der Rückenmarkshäute zur Drainage subduraler Flüssigkeit   | 03.93.21 ↔ | Implantation oder Wechsel der Elektrode(n) eines permanenten epiduralen Neurostimulators, Mehrelektrodensystems, Dauerstimulation, perkutan                                |
| 03.05.13 ↔ | Inzision des Rückenmarks und der Rückenmarkshäute zur Drainage intramedullärer Flüssigkeit  | 03.93.22 ↔ | Implantation oder Wechsel der Elektrode(n) eines permanenten epiduralen Neurostimulators, Einzelelektrodensystems, Dauerstimulation, offen chirurgisch                     |
| 03.05.21 ↔ | Inzision des Spinalkanals zur Entleerung eines epiduralen Hämatoms oder Empyems   | 03.93.23 ↔ | Implantation oder Wechsel der Elektrode(n) eines permanenten epiduralen Neurostimulators, Mehrelektrodensystems, Dauerstimulation, offen chirurgisch                       |
| 03.05.22 ↔ | Inzision des Rückenmarks und der Rückenmarkshäute zur Entleerung eines subduralen Hämatoms oder Empyems                                       | 03.93.30 ↔ | Implantation oder Wechsel einer subduralen Elektrode zur Vorderwurzelstimulation   |
| 03.05.23 ↔ | Inzision des Rückenmarks und der Rückenmarkshäute zur Entleerung eines intramedullären Hämatoms oder Abszesses                                | 03.93.99 ↔ | Implantation oder Wechsel der Elektrode(n) eines spinalen Neurostimulators, sonstige   |
| 03.09 ↔    | Exploration und Dekompression an Strukturen des Spinalkanals, sonstige  | 03.97 ↔    | Revision eines Shunts an den Rückenmarkshäuten   |
| 03.1 ↔     | Durchtrennung einer intraspinalen Nervenwurzel  | 03.98 ↔    | Entfernen eines Shunts von den Rückenmarkshäuten   |
| 03.21 ↔    | Perkutane Chordotomie   | 03.99.19 ↔ | Operation an intraspinalen Blutgefässen, sonstige  |
| 03.29 ↔    | Chordotomie, sonstige   | 03.99.20 ↔ | Operation am spinalen Liquorsystem, Anlegen eines subkutanen Reservoirs am spinalen Liquorsystem   |
| 03.32.09 ↔ | Biopsie an Rückenmark oder Rückenmarkshäuten, sonstige  | 03.99.21 ↔ | Operation am spinalen Liquorsystem, Revision eines subkutanen Reservoirs, eines Katheters oder einer Medikamentenpumpe zur intrathekalen und epiduralen Infusion           |
| 03.32.21 ↔ | Offene Biopsie am Rückenmark  | 03.99.22 ↔ | Operation am spinalen Liquorsystem, Entfernung eines subkutanen Reservoirs am spinalen Liquorsystem  |
| 03.32.22 ↔ | Offene Biopsie an Rückenmarkshäuten   | 03.99.40 ↔ | Revision ohne Ersatz eines Katheters zur intrathekalen und epiduralen Infusion   |
| 03.4X.10 ↔ | Exzision oder Destruktion von Tumorgewebe an Rückenmark (intramedullär)   | 03.9A.10 ↔ | Implantation oder Wechsel eines Neurostimulators zur epiduralen Neurostimulation, n.n.bez.   |
| 03.4X.11 ↔ | Exzision oder Destruktion von Tumorgewebe an Rückenmarkshäuten und Knochen  | 03.9A.11 ↔ | Implantation oder Wechsel eines Neurostimulators zur epiduralen Neurostimulation, Einzelelektrodensystem, nicht wiederaufladbar  |
| 03.4X.12 ↔ | Exzision oder Destruktion von Tumorgewebe an intraspinalen Nervenwurzeln und Ganglien   | 03.9A.12 ↔ | Implantation oder Wechsel eines Neurostimulators zur epiduralen Neurostimulation, Mehrelektrodensystem, nicht wiederaufladbar  |
| 03.4X.19 ↔ | Exzision oder Destruktion von Tumorgewebe an Rückenmark oder Rückenmarkshäuten, sonstige  | 03.9A.13 ↔ | Implantation oder Wechsel eines Neurostimulators zur epiduralen Neurostimulation, Mehrelektrodensystem, wiederaufladbar  |
| 03.4X.20 ↔ | Exzision oder Destruktion einer sonstigen Läsion an Rückenmark (intramedullär)  | 03.9A.19 ↔ | Implantation oder Wechsel eines Neurostimulators zur epiduralen Neurostimulation, sonstige   |
| 03.4X.21 ↔ | Exzision oder Destruktion einer sonstigen Läsion an Rückenmarkshäuten   | 03.9A.21 ↔ | Implantation oder Wechsel eines Neurostimulators zur Vorderwurzel-Neurostimulation   |
| 03.4X.22 ↔ | Exzision oder Destruktion einer sonstigen Läsion an intraspinalen Nervenwurzeln und Ganglien  | 03.9B.11 ↔ | Implantation oder Wechsel einer vollständig implantierbaren Infusionspumpe zur intrathekalen und epiduralen Infusion mit programmierbarem variablem Tagesprofil            |
| 03.4X.29 ↔ | Exzision oder Destruktion einer sonstigen Läsion an Rückenmark oder Rückenmarkshäuten, sonstige   | 03.9B.12 ↔ | Implantation oder Wechsel einer vollständig implantierbaren Infusionspumpe zur intrathekalen und epiduralen Infusion mit konstanter Flussrate                              |
| 03.4X.99 ↔ | Exzision oder Destruktion einer Läsion an Rückenmark oder Rückenmarkshäuten, sonstige   | 03.9B.13 ↔ | Implantation oder Wechsel einer vollständig implantierbaren Infusionspumpe zur intrathekalen und epiduralen Infusion mit integrierter elektronischer Okklusionsüberwachung |
| 03.51 ↔    | Plastische Rekonstruktion an einer spinalen Meningozele   | 03.9B.19 ↔ | Implantation oder Wechsel einer vollständig implantierbaren Infusionspumpe zur intrathekalen und epiduralen Infusion, sonstige   |
| 03.52 ↔    | Plastische Rekonstruktion an einer spinalen Myelomeningozele  | 04.01.00 ↔ | Exzision eines Akustikusneurinoms, n.n.bez.  |
| 03.59.10 ↔ | Sonstige plastische Rekonstruktion und Operationen an Strukturen des Spinalkanals, Verschluss einer Diastematomyelie                          | 04.01.10 ↔ | Exzision eines Akustikusneurinoms durch Kraniotomie  |
| 03.59.11 ↔ | Sonstige plastische Rekonstruktion und Operationen an Strukturen des Spinalkanals, Durchtrennung eines Filum terminale                        | 04.01.11 ↔ | Exzision eines Akustikusneurinoms, translabyrinthärer Zugang   |
| 03.59.12 ↔ | Sonstige plastische Rekonstruktion und Operationen an Strukturen des Spinalkanals, Verschluss einer spinalen Fistel                           | 04.01.99 ↔ | Exzision eines Akustikusneurinoms, sonstige  |
| 03.59.13 ↔ | Sonstige plastische Rekonstruktion und Operationen an Strukturen des Spinalkanals, Spinale Duraplastik  | 04.02 ↔    | Durchtrennung des N. trigeminus  |
| 03.59.99 ↔ | Sonstige plastische Rekonstruktion und Operationen an Strukturen des Spinalkanals, sonstige   | 04.05.00 ↔ | Exzision und Destruktion des Ganglion Gasseri, n.n.bez.  |
| 03.6 ↔     | Lösung von Adhäsionen an Rückenmark und Nervenwurzeln   | 04.05.10 ↔ | Exzision des Ganglion Gasseri  |
| 03.71 ↔    | Subarachnoido-peritonealer Shunt am Spinalkanal   | 04.05.20 ↔ | Destruktion des Ganglion Gasseri   |
| 03.72 ↔    | Subarachnoido-ureteraler Shunt am Spinalkanal   | 04.05.99 ↔ | Exzision und Destruktion des Ganglion Gasseri, sonstige  |
| 03.79 ↔    | Shunt am Spinalkanal, sonstige  |            |  |
| 03.93.10 ↔ | Implantation oder Wechsel der Elektrode(n) eines temporären epiduralen Neurostimulators, Einzelelektrodensystems, Teststimulation             |            |  |
| 03.93.11 ↔ | Implantation oder Wechsel der Elektrode(n) eines temporären epiduralen Neurostimulators, Mehrelektrodensystems, Teststimulation               |            |  |
| 03.93.20 ↔ | Implantation oder Wechsel der Elektrode(n) eines permanenten epiduralen Neurostimulators, Einzelelektrodensystems, Dauerstimulation, perkutan |            |  |

|  |   |
|--|---|
| 04.06.10 ↔ Exzision von intrakraniellen Ganglien   | 04.3X.40 ↔ Interfaszikuläre Naht von extrakraniellen Hirnnerven, sekundär   |
| 04.06.20 ↔ Exzision von sonstigen peripheren Ganglien  | 04.3X.41 ↔ Interfaszikuläre Naht des Plexus brachialis, sekundär  |
| 04.07.10 ↔ Exzision eines Nerven zur Transplantation   | 04.3X.42 ↔ Interfaszikuläre Naht von Nerven der Schulter, sekundär  |
| 04.07.11 ↔ Entfernung eines Nerventransplantates   | 04.3X.43 ↔ Interfaszikuläre Naht von Nerven am Arm, sekundär  |
| 04.07.20 ↔ Sonstige Exzision oder Avulsion von intrakraniellen Nerven  | 04.3X.44 ↔ Interfaszikuläre Naht von Nerven an der Hand, sekundär   |
| 04.07.30 ↔ Sonstige Exzision oder Avulsion von extrakraniellen Hirnnerven  | 04.3X.45 ↔ Interfaszikuläre Naht von Nerven des Rumpfes, sekundär   |
| 04.07.40 ↔ Sonstige Exzision oder Avulsion des Plexus brachialis   | 04.3X.46 ↔ Interfaszikuläre Naht von Nerven des Beines (inkl. Plexus lumbosacralis, Leiste, Beckenboden), sekundär  |
| 04.07.41 ↔ Sonstige Exzision oder Avulsion von Nerven der Schulter   | 04.3X.47 ↔ Interfaszikuläre Naht von Nerven des Fusses, sekundär  |
| 04.07.42 ↔ Sonstige Exzision oder Avulsion von Nerven des Armes und der Hand                                     | 04.3X.49 ↔ Interfaszikuläre Naht von sonstigen kranialen und peripheren Nerven, sekundär                            |
| 04.07.43 ↔ Sonstige Exzision oder Avulsion von Nerven des Rumpfes und der unteren Extremität                     | 04.3X.99 ↔ Naht an kranialen oder peripheren Nerven, sonstige   |
| 04.08.00 ↔ Optikuscheidenfensterung, n.n.bez.  | 04.41 ↔ Dekompression an der Wurzel des N. trigeminus   |
| 04.08.10 ↔ Sonstige Operationen am N. opticus  | 04.42.00 ↔ Sonstige Dekompression an kranialen Nerven, n.n.bez.   |
| 04.08.99 ↔ Optikuscheidenfensterung, sonstige  | 04.42.10 ↔ Sonstige Dekompression an kranialen Nerven, intrakraniell  |
| 04.2X.10 ↔ Destruktion von intrakraniellen Hirnnerven und Ganglien   | 04.42.20 ↔ Sonstige Dekompression an kranialen Nerven, extrakraniell  |
| 04.2X.20 ↔ Destruktion von extrakraniellen Hirnnerven  | 04.42.99 ↔ Sonstige Dekompression an kranialen Nerven, sonstige   |
| 04.2X.30 ↔ Destruktion des Plexus brachialis   | 04.49.00 ↔ Sonstige Dekompression oder Lösung von Adhäsionen an peripherem Nerv oder Ganglion, n.n.bez.             |
| 04.2X.31 ↔ Destruktion von Nerven der Schulter   | 04.49.10 ↔ Sonstige Dekompression oder Lösung von Adhäsionen am Plexus brachialis                                   |
| 04.2X.32 ↔ Destruktion von Nerven des Armes und der Hand   | 04.49.11 ↔ Sonstige Dekompression oder Lösung von Adhäsionen an Nerven der Schulter                                 |
| 04.2X.33 ↔ Destruktion von Nerven des Rumpfes und Plexus lumbosacralis   | 04.49.12 ↔ Sonstige Dekompression oder Lösung von Adhäsionen an Nerven des Armes                                    |
| 04.2X.34 ↔ Destruktion von Nerven des Beines und des Fusses  | 04.49.13 ↔ Sonstige Dekompression oder Lösung von Adhäsionen an Nerven der Hand                                     |
| 04.2X.39 ↔ Destruktion von sonstigen peripheren Nerven oder Ganglien   | 04.49.14 ↔ Sonstige Dekompression oder Lösung von Adhäsionen am Plexus lumbosacralis, Leiste und Beckenboden        |
| 04.2X.99 ↔ Destruktion von kranialen und peripheren Nerven und Ganglien, sonstige                                | 04.49.15 ↔ Sonstige Dekompression oder Lösung von Adhäsionen an Nerven des Beines                                   |
| 04.3X.00 ↔ Naht an kranialen oder peripheren Nerven, n.n.bez.  | 04.49.16 ↔ Sonstige Dekompression oder Lösung von Adhäsionen an Nerven des Fusses                                   |
| 04.3X.10 ↔ Epineurale Naht von extrakraniellen Hirnnerven, primär  | 04.49.99 ↔ Sonstige Dekompression oder Lösung von Adhäsionen an sonstigen peripheren Nerven oder Ganglion, sonstige |
| 04.3X.11 ↔ Epineurale Naht des Plexus brachialis, primär   | 04.51.00 ↔ Transplantation von kranialem oder peripherem Nerv, n.n.bez.   |
| 04.3X.12 ↔ Epineurale Naht von Nerven der Schulter, primär   | 04.51.09 ↔ Transplantation von kranialem oder peripherem Nerv, sonstige   |
| 04.3X.13 ↔ Epineurale Naht von Nerven am Arm, primär   | 04.51.10 ↔ Transplantation von extrakraniellen Hirnnerven   |
| 04.3X.14 ↔ Epineurale Naht von Nerven der Hand, primär   | 04.51.11 ↔ Transplantation von Plexus brachialis und Nerven der Schulter  |
| 04.3X.15 ↔ Epineurale Naht von Nerven des Rumpfes, primär  | 04.51.12 ↔ Transplantation von Nerven des Armes und der Hand  |
| 04.3X.16 ↔ Epineurale Naht von Nerven des Beines (inkl. Plexus lumbosacralis, Leiste, Beckenboden), primär       | 04.51.13 ↔ Transplantation von Nerven des Rumpfes und der unteren Extremität  |
| 04.3X.17 ↔ Epineurale Naht von Nerven des Fusses, primär   | 04.51.19 ↔ Transplantation von sonstigem kranialem oder peripherem Nerv   |
| 04.3X.19 ↔ Epineurale Naht von sonstigen kranialen oder peripheren Nerven, primär                                | 04.6X.00 ↔ Transposition von kranialen und peripheren Nerven, n.n.bez.  |
| 04.3X.20 ↔ Epineurale Naht von extrakraniellen Hirnnerven, sekundär  | 04.6X.10 ↔ Transposition eines extrakraniellen Hirnnerven mit epineuraler primärer Naht                             |
| 04.3X.21 ↔ Epineurale Naht des Plexus brachialis, sekundär   | 04.6X.11 ↔ Transposition eines extrakraniellen Hirnnerven mit epineuraler sekundärer Naht                           |
| 04.3X.22 ↔ Epineurale Naht von Nerven der Schulter, sekundär   | 04.6X.12 ↔ Transposition eines extrakraniellen Hirnnerven mit interfaszikulärer primärer und sekundärer Naht        |
| 04.3X.23 ↔ Epineurale Naht von Nerven am Arm, sekundär   | 04.6X.20 ↔ Transposition des Plexus brachialis mit epineuraler primärer Naht  |
| 04.3X.24 ↔ Epineurale Naht von Nerven an der Hand, sekundär  |   |
| 04.3X.25 ↔ Epineurale Naht von Nerven des Rumpfes, sekundär  |   |
| 04.3X.26 ↔ Epineurale Naht von Nerven des Beines (inkl. Plexus lumbosacralis, Leiste, Beckenboden), sekundär     |   |
| 04.3X.27 ↔ Epineurale Naht von Nerven des Fusses, sekundär   |   |
| 04.3X.29 ↔ Epineurale Naht von sonstigen kranialen und peripheren Nerven, sekundär                               |   |
| 04.3X.30 ↔ Interfaszikuläre Naht von extrakraniellen Hirnnerven, primär  |   |
| 04.3X.31 ↔ Interfaszikuläre Naht des Plexus brachialis, primär   |   |
| 04.3X.32 ↔ Interfaszikuläre Naht von Nerven der Schulter, primär   |   |
| 04.3X.33 ↔ Interfaszikuläre Naht von Nerven am Arm, primär   |   |
| 04.3X.34 ↔ Interfaszikuläre Naht von Nerven an der Hand, primär  |   |
| 04.3X.35 ↔ Interfaszikuläre Naht von Nerven des Rumpfes, primär  |   |
| 04.3X.36 ↔ Interfaszikuläre Naht von Nerven des Beines (inkl. Plexus lumbosacralis, Leiste, Beckenboden), primär |   |
| 04.3X.37 ↔ Interfaszikuläre Naht von Nerven des Fusses, primär   |   |
| 04.3X.39 ↔ Interfaszikuläre Naht von sonstigen kranialen und peripheren Nerven, primär                           |   |

|            |   |            |   |
|------------|---|------------|---|
| 04.6X.21 ↔ | Transposition des Plexus brachialis mit epineuraler sekundärer Naht   | 04.79.21 ↔ | Transplantation sowie Transposition eines extrakraniellen Hirnnerven mit interfazikulärer Naht                                  |
| 04.6X.22 ↔ | Transposition des Plexus brachialis mit interfazikulärer primärer Naht  | 04.79.22 ↔ | Transplantation sowie Transposition des Plexus brachialis mit interfazikulärer Naht   |
| 04.6X.23 ↔ | Transposition des Plexus brachialis mit interfazikulärer sekundärer Naht  | 04.79.23 ↔ | Transplantation sowie Transposition von Nerven der Schulter mit interfazikulärer Naht   |
| 04.6X.30 ↔ | Transposition eines Nerven der Schulter mit epineuraler primärer und sekundärer Naht                                | 04.79.24 ↔ | Transplantation sowie Transposition eines Nerven des Armes und der Hand mit interfazikulärer Naht                               |
| 04.6X.31 ↔ | Transposition eines Nerven der Schulter mit interfazikulärer primärer und sekundärer Naht                           | 04.79.25 ↔ | Transplantation sowie Transposition von Nerven des Rumpfes und der unteren Extremität mit interfazikulärer Naht                 |
| 04.6X.40 ↔ | Transposition eines Nerven des Armes mit epineuraler primärer Naht  | 04.79.29 ↔ | Transplantation sowie Transposition eines sonstigen Nerven mit interfazikulärer Naht  |
| 04.6X.41 ↔ | Transposition eines Nerven des Armes mit epineuraler sekundärer Naht  | 04.95.10 ↔ | Implantation oder Wechsel eines Neurostimulators zur peripheren Neurostimulation, n.n.bez.                                      |
| 04.6X.42 ↔ | Transposition eines Nerven des Armes mit interfazikulärer primärer Naht   | 04.95.11 ↔ | Implantation oder Wechsel eines Neurostimulators zur peripheren Neurostimulation, Einzelelektrodensystem, nicht wiederaufladbar |
| 04.6X.43 ↔ | Transposition eines Nerven des Armes mit interfazikulärer sekundärer Naht   | 04.95.12 ↔ | Implantation oder Wechsel eines Neurostimulators zur peripheren Neurostimulation, Mehrelektrodensystem, nicht wiederaufladbar   |
| 04.6X.50 ↔ | Transposition eines Nerven des Rumpfes und der unteren Extremität mit epineuraler primärer und sekundärer Naht      | 04.95.13 ↔ | Implantation oder Wechsel eines Neurostimulators zur peripheren Neurostimulation, Mehrelektrodensystem, wiederaufladbar         |
| 04.6X.51 ↔ | Transposition eines Nerven des Rumpfes und der unteren Extremität mit interfazikulärer primärer und sekundärer Naht | 04.95.14 ↔ | Implantation oder Wechsel eines Neurostimulators zur Vagusnervstimulation   |
| 04.6X.60 ↔ | Transposition eines Nerven der Hand mit interfazikulärer primärer und sekundärer Naht                               | 04.95.15 ↔ | Implantation oder Wechsel eines Neurostimulators zur peripheren Neurostimulation, Einzelelektrodensystem, wiederaufladbar       |
| 04.6X.70 ↔ | Transposition mit Neurolyse und Dekompression eines extrakraniellen Hirnnerven                                      | 04.95.19 ↔ | Implantation oder Wechsel eines Neurostimulators zur peripheren Neurostimulation, sonstige                                      |
| 04.6X.71 ↔ | Transposition mit Neurolyse und Dekompression des Plexus brachialis oder eines Nerven der Schulter                  | 05.21 ↔    | Exzision des Ganglion sphenopalatinum   |
| 04.6X.72 ↔ | Transposition mit Neurolyse und Dekompression eines Nerven des Armes  | 05.22 ↔    | Zervikale Sympathektomie  |
| 04.6X.73 ↔ | Transposition mit Neurolyse und Dekompression eines Nerven der Hand   | 05.23 ↔    | Lumbale Sympathektomie  |
| 04.6X.74 ↔ | Transposition mit Neurolyse und Dekompression eines Nerven des Rumpfes und der unteren Extremität                   | 05.24 ↔    | Präsakrale Sympathektomie   |
| 04.6X.75 ↔ | Transposition von sonstigen kranialen und peripheren Nerven   | 05.25 ↔    | Periarterielle Sympathektomie   |
| 04.6X.99 ↔ | Transposition von kranialen und peripheren Nerven, sonstige   | 05.26 ↔    | Thorakale Sympathektomie  |
| 04.71 ↔    | Hypoglosso-faziale Anastomose   | 05.29 ↔    | Sonstige Sympathektomie und Exzision eines Ganglions  |
| 04.72 ↔    | Akzessorio-faziale Anastomose   | 05.81 ↔    | Plastische Rekonstruktion an sympathischem Nerv oder Ganglion   |
| 04.73 ↔    | Akzessorio-hypoglossale Anastomose  | 06.12 ↔    | Offene Biopsie an der Schilddrüse   |
| 04.74.00 ↔ | Sonstige Anastomose eines kranialen oder peripheren Nervs, n.n.bez.   | 06.13.12 ↔ | Offene Biopsie an der Nebenschilddrüse  |
| 04.74.10 ↔ | Fazio-faziale Nerven-Anastomose   | 06.2X.00 ↔ | Unilaterale Hemithyreoidektomie, n.n.bez.   |
| 04.74.11 ↔ | Interkosto-faszikuläre Nerven-Anastomose  | 06.2X.11 ↔ | Unilaterale Hemithyreoidektomie, ohne Parathyreoidektomie   |
| 04.74.99 ↔ | Sonstige Anastomose eines kranialen oder peripheren Nervs, sonstige   | 06.2X.12 ↔ | Unilaterale Hemithyreoidektomie, mit Parathyreoidektomie  |
| 04.75 ↔    | Revision einer früheren plastischen Rekonstruktion an einem kranialen oder peripheren Nerv                          | 06.2X.99 ↔ | Unilaterale Hemithyreoidektomie, sonstige   |
| 04.76 ↔    | Plastische Rekonstruktion einer alten traumatischen Verletzung an kranialen und peripheren Nerven                   | 06.31 ↔    | Exzision von Läsion oder Gewebe der Schilddrüse   |
| 04.79.09 ↔ | Sonstige Neuroplastik, sonstige   | 06.33 ↔    | Exzision eines Schilddrüsen Knotens   |
| 04.79.10 ↔ | Transplantation sowie Transposition eines extrakraniellen Hirnnerven mit epineuraler Naht                           | 06.34.11 ↔ | Subtotale Resektion der Schilddrüse   |
| 04.79.11 ↔ | Transplantation sowie Transposition des Plexus brachialis mit epineuraler Naht                                      | 06.34.12 ↔ | Subtotale Resektion der Schilddrüse einseitig mit Exzision eines Knotens der Gegenseite   |
| 04.79.12 ↔ | Transplantation sowie Transposition von Nerven der Schulter mit epineuraler Naht                                    | 06.34.13 ↔ | Subtotale Resektion der Schilddrüse einseitig mit Hemithyreoidektomie der Gegenseite  |
| 04.79.13 ↔ | Transplantation sowie Transposition eines Nerven des Armes und der Hand mit epineuraler Naht                        | 06.35 ↔    | Reexploration der Schilddrüse mit partieller Resektion  |
| 04.79.14 ↔ | Transplantation sowie Transposition von Nerven des Rumpfes und der unteren Extremität mit epineuraler Naht          | 06.36 ↔    | Resektion des Isthmus der Schilddrüse   |
| 04.79.19 ↔ | Transplantation sowie Transposition eines sonstigen Nervens mit epineuraler Naht                                    | 06.39 ↔    | Partielle Thyreoidektomie, Exzision und Destruktion von Schilddrüsenengewebe, sonstige  |
| 04.79.20 ↔ | Transplantation sowie Transposition eines Nerven mit interfazikulärer Naht  | 06.4X.00 ↔ | Vollständige [totale] Thyreoidektomie, n.n.bez.   |
|            |   | 06.4X.10 ↔ | Vollständige [totale] Thyreoidektomie ohne Parathyreoidektomie  |
|            |   | 06.4X.11 ↔ | Vollständige [totale] Thyreoidektomie mit Parathyreoidektomie   |
|            |   | 06.4X.99 ↔ | Vollständige [totale] Thyreoidektomie, sonstige   |
|            |   | 06.50.00 ↔ | Substernale Thyreoidektomie, n.n.bez.   |
|            |   | 06.50.10 ↔ | Substernale Thyreoidektomie durch Sternotomie   |
|            |   | 06.50.99 ↔ | Substernale Thyreoidektomie, sonstige   |
|            |   | 06.51.00 ↔ | Partielle substernale Thyreoidektomie, n.n.bez.   |

|            |  |            |   |
|------------|--|------------|---|
| 06.51.10 ↔ | Partielle substernale Thyreoidektomie durch Sternotomie  | 07.13.10 ↔ | Geschlossene [perkutane] [Nadel-] Biopsie an der Hypophyse durch transfrontalen Zugang    |
| 06.51.99 ↔ | Partielle substernale Thyreoidektomie, sonstige  | 07.13.11 ↔ | Offene Biopsie an der Hypophyse durch transfrontalen Zugang                               |
| 06.52.00 ↔ | Vollständige substernale Thyreoidektomie, n.n.bez.   | 07.13.12 ↔ | Stereotaktische Biopsie an der Hypophyse durch transfrontalen Zugang                      |
| 06.52.10 ↔ | Vollständige substernale Thyreoidektomie durch Sternotomie   | 07.13.99 ↔ | Biopsie an der Hypophyse, transfrontaler Zugang, sonstige                                 |
| 06.52.99 ↔ | Vollständige substernale Thyreoidektomie, sonstige   | 07.14.10 ↔ | Geschlossene [perkutane] [Nadel-] Biopsie an der Hypophyse durch transsphenoidalen Zugang |
| 06.6X.00 ↔ | Exzision einer Thyreoidea lingualis, n.n.bez.  | 07.14.11 ↔ | Offene Biopsie an der Hypophyse durch transsphenoidalen Zugang                            |
| 06.6X.10 ↔ | Exzision einer Thyreoidea lingualis, transoral   | 07.14.12 ↔ | Stereotaktische Biopsie an der Hypophyse durch transsphenoidalen Zugang                   |
| 06.6X.11 ↔ | Exzision einer Thyreoidea lingualis, transzervikal, ohne Resektion des medialen Zungenbeines       | 07.14.99 ↔ | Biopsie an der Hypophyse, transsphenoidaler Zugang, sonstige                              |
| 06.6X.12 ↔ | Exzision einer Thyreoidea lingualis, transzervikal, mit Resektion des medialen Zungenbeines        | 07.16.11 ↔ | Offene Biopsie am Thymus  |
| 06.6X.99 ↔ | Exzision einer Thyreoidea lingualis, sonstige  | 07.17.10 ↔ | Geschlossene [perkutane] [Nadel-] Biopsie am Corpus pineale                               |
| 06.7X.00 ↔ | Exzision des Ductus oder Tractus thyroglossus, n.n.bez.  | 07.17.11 ↔ | Offene Biopsie am Corpus pineale  |
| 06.7X.10 ↔ | Exzision einer medianen Halszyste, ohne Resektion des medialen Zungenbeines                        | 07.17.12 ↔ | Stereotaktische Biopsie am Corpus pineale   |
| 06.7X.11 ↔ | Exzision einer medianen Halszyste, mit Resektion des medialen Zungenbeines                         | 07.17.99 ↔ | Biopsie am Corpus pineale, sonstige   |
| 06.7X.12 ↔ | Exzision einer medianen Halsfistel, ohne Resektion des medialen Zungenbeines                       | 07.21 ↔    | Exzision einer Läsion der Nebenniere  |
| 06.7X.13 ↔ | Exzision einer medianen Halsfistel, mit Resektion des medialen Zungenbeines                        | 07.22.00 ↔ | Einseitige Adrenalektomie, n.n.bez.   |
| 06.7X.14 ↔ | Sekundärer Eingriff zur Exzision des Ductus thyroglossus, mit Resektion des medialen Zungenbeines  | 07.22.10 ↔ | Einseitige Adrenalektomie, ohne Ovarrektomie  |
| 06.7X.15 ↔ | Sekundärer Eingriff zur Exzision des Ductus thyroglossus, ohne Resektion des medialen Zungenbeines | 07.22.11 ↔ | Einseitige Adrenalektomie, mit Ovarrektomie   |
| 06.7X.99 ↔ | Exzision des Ductus oder Tractus thyroglossus, sonstige  | 07.22.12 ↔ | Einseitige Adrenalektomie, Rest-Adrenalektomie  |
| 06.81.00 ↔ | Vollständige Parathyreoidektomie, n.n.bez.   | 07.22.99 ↔ | Einseitige Adrenalektomie, sonstige   |
| 06.81.10 ↔ | Vollständige Parathyreoidektomie, ohne Replantation  | 07.29 ↔    | Partielle Adrenalektomie, sonstige  |
| 06.81.13 ↔ | Vollständige Parathyreoidektomie durch Sternotomie, ohne Replantation                              | 07.3 ↔     | Beidseitige Adrenalektomie  |
| 06.81.99 ↔ | Vollständige Parathyreoidektomie, sonstige   | 07.41 ↔    | Inzision an einer Nebenniere  |
| 06.89.00 ↔ | Partielle Parathyreoidektomie, n.n.bez.  | 07.42 ↔    | Durchtrennung von afferenten Nerven der Nebennieren                                       |
| 06.89.11 ↔ | Reexploration mit partieller Parathyreoidektomie   | 07.43 ↔    | Ligatur von Gefässen der Nebennieren  |
| 06.89.13 ↔ | Sonstige Operationen an der Nebenschilddrüse durch Sternotomie                                     | 07.44 ↔    | Rekonstruktion an einer Nebenniere  |
| 06.89.99 ↔ | Partielle Parathyreoidektomie, sonstige  | 07.45 ↔    | Reimplantation von Gewebe der Nebennieren   |
| 06.91 ↔    | Durchtrennung des Isthmus thyroideae   | 07.51 ↔    | Exploration im Gebiet des Corpus pineale  |
| 06.94 ↔    | Reimplantation von Schilddrüsengewebe  | 07.52 ↔    | Inzision am Corpus pineale  |
| 06.95.00 ↔ | Reimplantation von Nebenschilddrüsengewebe, n.n.bez.   | 07.53 ↔    | Partielle Exzision des Corpus pineale   |
| 06.95.10 ↔ | Vollständige Parathyreoidektomie, mit Replantation, n.n.bez.                                       | 07.54 ↔    | Totale Exzision des Corpus pineale  |
| 06.95.11 ↔ | Vollständige Parathyreoidektomie, mit Replantation orthotop  | 07.59 ↔    | Operationen am Corpus pineale, sonstige   |
| 06.95.12 ↔ | Vollständige Parathyreoidektomie, mit Replantation heterotop                                       | 07.61 ↔    | Partielle Exzision der Hypophyse, transfrontaler Zugang                                   |
| 06.95.20 ↔ | Vollständige Parathyreoidektomie durch Sternotomie, mit Replantation, n.n.bez.                     | 07.62 ↔    | Partielle Exzision an der Hypophyse, transsphenoidaler Zugang                             |
| 06.95.21 ↔ | Vollständige Parathyreoidektomie durch Sternotomie, mit Replantation orthotop                      | 07.63 ↔    | Partielle Exzision an der Hypophyse, nicht näher bezeichneter Zugang                      |
| 06.95.22 ↔ | Vollständige Parathyreoidektomie durch Sternotomie, mit Replantation heterotop                     | 07.64 ↔    | Totale Exzision der Hypophyse, transfrontaler Zugang                                      |
| 06.95.99 ↔ | Reimplantation von Nebenschilddrüsengewebe, sonstige   | 07.65 ↔    | Totale Exzision der Hypophyse, transsphenoidaler Zugang                                   |
| 06.98.00 ↔ | Sonstige Operationen an der Schilddrüse, n.n.bez.  | 07.68 ↔    | Totale Exzision der Hypophyse, anderer näher bezeichneter Zugang                          |
| 06.98.10 ↔ | Plastische Rekonstruktion der Schilddrüse  | 07.69 ↔    | Totale Exzision der Hypophyse, nicht näher bezeichneter Zugang                            |
| 06.98.99 ↔ | Sonstige Operationen an der Schilddrüse, sonstige  | 07.71 ↔    | Exploration der Fossa hypophysialis   |
| 06.99.00 ↔ | Sonstige Operationen an der Nebenschilddrüse, n.n.bez.   | 07.72 ↔    | Inzision an der Hypophyse   |
| 06.99.10 ↔ | Plastische Rekonstruktion der Nebenschilddrüse   | 07.79 ↔    | Sonstige Operation an der Hypophyse, sonstige   |
| 06.99.99 ↔ | Sonstige Operationen an der Nebenschilddrüse, sonstige   | 07.80 ↔    | Thymektomie, n.n.bez.   |
| 07.12 ↔    | Offene Biopsie an der Nebenniere   | 07.81 ↔    | Sonstige partielle Exzision am Thymus   |
|            |  | 07.82 ↔    | Sonstige totale Exzision des Thymus   |
|            |  | 07.83 ↔    | Thorakoskopische partielle Exzision am Thymus   |
|            |  | 07.84 ↔    | Thorakoskopische totale Exzision des Thymus   |
|            |  | 07.91 ↔    | Exploration im Gebiet des Thymus  |
|            |  | 07.92 ↔    | Sonstige Inzision am Thymus   |
|            |  | 07.93 ↔    | Plastische Rekonstruktion am Thymus   |
|            |  | 07.94 ↔    | Transplantation von Thymusgewebe  |
|            |  | 07.95 ↔    | Thorakoskopische Inzision am Thymus   |
|            |  | 07.98 ↔    | Sonstige und nicht näher bezeichnete thorakoskopische Operationen am Thymus               |

|            |   |            |   |
|------------|---|------------|---|
| 07.99 ↔    | Sonstige und nicht näher bezeichnete Operationen am Thymus  | 08.73.99 ↔ | Den Lidrand umfassende plastische Rekonstruktion des Augenlids, volle Tiefe, sonstige         |
| 08.31 ↔    | Behebung einer Blepharoptose durch M. frontalis-Verfahren mit Naht  | 08.74.00 ↔ | Sonstige plastische Rekonstruktion des Augenlids, volle Tiefe, n.n.bez.                       |
| 08.32 ↔    | Behebung einer Blepharoptose durch M. frontalis-Verfahren mit Faszienchlinge                                  | 08.74.10 ↔ | Oberlidverlängerung   |
| 08.33 ↔    | Behebung einer Blepharoptose durch Resektion oder Verlagerung des M. levator palpebrae oder seiner Aponeurose | 08.74.99 ↔ | Sonstige plastische Rekonstruktion des Augenlids, volle Tiefe, sonstige                       |
| 08.34 ↔    | Behebung einer Blepharoptose durch andere Verfahren am M. levator palpebrae                                   | 08.82 ↔    | Versorgung einer Risswunde des Augenlids, den Lidrand umfassend, partielle Tiefe              |
| 08.35 ↔    | Behebung einer Blepharoptose durch Tarsoplastik   | 08.83 ↔    | Sonstige Versorgung einer Risswunde des Augenlids, partielle Tiefe                            |
| 08.36 ↔    | Behebung einer Blepharoptose durch andere Verfahren   | 08.84 ↔    | Versorgung einer Risswunde des Augenlids, den Lidrand umfassend, volle Tiefe                  |
| 08.37 ↔    | Reduktion einer Ptosen-Überkorrektur  | 08.85 ↔    | Sonstige Versorgung einer Risswunde des Augenlids, volle Tiefe                                |
| 08.38 ↔    | Korrektur einer Lidretraktion   | 08.86 ↔    | Rhytidektomie am Unterlid   |
| 08.41 ↔    | Behebung von Entropium oder Ektropium durch Thermokauterisation   | 08.87 ↔    | Rhytidektomie am Oberlid  |
| 08.42 ↔    | Behebung von Entropium oder Ektropium durch Nahtverfahren   | 08.89.10 ↔ | Plastische Rekonstruktion des Augenlids, medialer oder lateraler Lidwinkel                    |
| 08.43 ↔    | Behebung von Entropium oder Ektropium durch Keilresektion   | 08.89.11 ↔ | Plastische Rekonstruktion des Augenlids durch Hebung der Augenbraue                           |
| 08.44.00 ↔ | Behebung von Entropium oder Ektropium durch Lidplastik, n.n.bez.  | 08.89.12 ↔ | Plastische Rekonstruktion des Augenlids durch Entfernung eines Fettgewebeprolapses der Orbita |
| 08.44.10 ↔ | Behebung von Entropium oder Ektropium durch Lidplastik, horizontale Verkürzung des Augenlides                 | 08.89.13 ↔ | Plastische Rekonstruktion des Augenlids durch Oberflächenbehandlung mit Laser                 |
| 08.44.99 ↔ | Behebung von Entropium oder Ektropium durch Lidplastik, sonstige  | 08.89.14 ↔ | Plastische Rekonstruktion des Augenlids durch sonstige Oberlidverlängerung                    |
| 08.49.00 ↔ | Sonstiger Eingriff zur Korrektur eines Entropiums oder Ektropiums, n.n.bez.                                   | 08.89.15 ↔ | Plastische Rekonstruktion des Augenlids durch Unterlidverlängerung                            |
| 08.49.10 ↔ | Sonstiger Eingriff zur Korrektur eines Entropiums oder Ektropiums, Operation an den Lidretraktoren            | 08.89.99 ↔ | Sonstige plastische Rekonstruktion des Augenlids, sonstige                                    |
| 08.49.11 ↔ | Sonstiger Eingriff zur Korrektur eines Entropiums oder Ektropiums, Reposition einer Lidlamelle                | 09.71 ↔    | Korrektur eines evertierten Tränenpünktchens  |
| 08.49.99 ↔ | Sonstiger Eingriff zur Korrektur eines Entropiums oder Ektropiums, sonstige                                   | 09.72 ↔    | Sonstige plastische Rekonstruktion am Tränenpünktchen   |
| 08.51 ↔    | Kanthotomie   | 09.73 ↔    | Plastische Rekonstruktion eines Canaliculus lacrimalis  |
| 08.59.00 ↔ | Sonstige Anpassung der Lidposition, n.n.bez.  | 09.81 ↔    | Dakryozystorhinostomie  |
| 08.59.10 ↔ | Kanthoplastik, n.n.bez.   | 09.82 ↔    | Konjunktivozystorhinostomie   |
| 08.59.11 ↔ | Kanthopexie   | 09.83 ↔    | Konjunktivozystorhinostomie mit Einsetzen von Tubus oder Stent                                |
| 08.59.12 ↔ | Korrekturoperation bei Epikanthus   | 09.99 ↔    | Sonstige Operation am Tränensystem, sonstige  |
| 08.59.99 ↔ | Sonstige Anpassung der Lidposition, sonstige  | 10.0 ↔     | Entfernen eines subkonjunktivalen Fremdkörpers aus der Konjunktiva durch Inzision             |
| 08.61.10 ↔ | Plastische Rekonstruktion des Augenlids mit Hautlappen  | 10.31.10 ↔ | Exzision von Läsion oder Gewebe der Konjunktiva mit Plastik                                   |
| 08.61.11 ↔ | Plastische Rekonstruktion des Augenlids mit Hauttransplantat  | 10.31.99 ↔ | Exzision von Läsion oder Gewebe der Konjunktiva, sonstige                                     |
| 08.62 ↔    | Plastische Rekonstruktion des Augenlids mit Schleimhautlappen oder -transplantat                              | 10.41.00 ↔ | Plastische Rekonstruktion eines Symblepharons mit freiem Transplantat, n.n.bez.               |
| 08.63 ↔    | Plastische Rekonstruktion des Augenlids mit Haarfollikeltransplantat  | 10.41.10 ↔ | Plastische Rekonstruktion eines Symblepharons mit freiem Transplantat, autogen                |
| 08.64 ↔    | Plastische Rekonstruktion des Augenlids mit tarsokonjunktivalem Lappen  | 10.41.11 ↔ | Plastische Rekonstruktion eines Symblepharons mit freiem Transplantat, nicht autogen          |
| 08.69.00 ↔ | Sonstige plastische Rekonstruktion des Augenlids mit Lappen oder Transplantaten, n.n.bez.                     | 10.41.99 ↔ | Plastische Rekonstruktion eines Symblepharons mit freiem Transplantat, sonstige               |
| 08.69.10 ↔ | Plastische Rekonstruktion des Augenlids mit Knorpel   | 10.42.00 ↔ | Konjunktivale Fornix-Rekonstruktion mit freiem Transplantat, n.n.bez.                         |
| 08.69.11 ↔ | Plastische Rekonstruktion des Augenlids mit alloplastischem Material  | 10.42.10 ↔ | Konjunktivale Fornix-Rekonstruktion mit freiem Transplantat, autogen                          |
| 08.69.12 ↔ | Plastische Rekonstruktion des Augenlids mit Verschiebe- und Rotationsplastik des Lides                        | 10.42.11 ↔ | Konjunktivale Fornix-Rekonstruktion mit freiem Transplantat, nicht autogen                    |
| 08.69.13 ↔ | Plastische Rekonstruktion des Augenlids mit Oberlidverlängerung   | 10.42.99 ↔ | Konjunktivale Fornix-Rekonstruktion mit freiem Transplantat, sonstige                         |
| 08.69.99 ↔ | Sonstige plastische Rekonstruktion des Augenlids mit Lappen oder Transplantaten, sonstige                     | 10.43 ↔    | Sonstige Rekonstruktion der konjunktivalen Fornix   |
| 08.71 ↔    | Den Lidrand umfassende plastische Rekonstruktion des Augenlids, partielle Tiefe                               | 10.44.00 ↔ | Sonstiges freies Transplantat an die Konjunktiva, n.n.bez.                                    |
| 08.72 ↔    | Sonstige plastische Rekonstruktion des Augenlids, partielle Tiefe   | 10.44.10 ↔ | Sonstiges freies Transplantat an die Konjunktiva, autogen                                     |
| 08.73.00 ↔ | Den Lidrand umfassende plastische Rekonstruktion des Augenlids, volle Tiefe, n.n.bez.                         | 10.44.11 ↔ | Sonstiges freies Transplantat an die Konjunktiva, nicht autogen                               |
| 08.73.10 ↔ | Verschiebeplastik der Lidkante  |            |   |



|            |   |            |  |
|------------|---|------------|--|
| 10.44.99 ↔ | Sonstiges freies Transplantat an die Konjunktiva, sonstige                          | 12.01 ↔    | Entfernen eines intraokulären Fremdkörpers aus der vorderen Augenkammer mittels Magnet     |
| 10.45.00 ↔ | Limbusstammzelltransplantation, n.n.bez.  | 12.02 ↔    | Entfernen eines intraokulären Fremdkörpers aus der vorderen Augenkammer ohne Magnet        |
| 10.45.09 ↔ | Limbusstammzelltransplantation, sonstige  | 12.11 ↔    | Iridotomie mit Transfixation   |
| 10.45.11 ↔ | Autologe Limbusstammzelltransplantation mit in-vitro kultivierten Limbusstammzellen | 12.12 ↔    | Sonstige Iridotomie  |
| 10.49.00 ↔ | Sonstige Konjunktivaplastik, n.n.bez.   | 12.13 ↔    | Exzision einer prolabierten Iris   |
| 10.49.10 ↔ | Sonstige Konjunktivaplastik, Tenonplastik   | 12.14 ↔    | Sonstige Iridektomie   |
| 10.49.99 ↔ | Sonstige Konjunktivaplastik, sonstige   | 12.31 ↔    | Lösung von Goniosynechien  |
| 10.6X.99 ↔ | Versorgung einer Konjunktivaverletzung, sonstige                                    | 12.32 ↔    | Lösung von anderen vorderen Synechien  |
| 11.0 ↔     | Entfernen eines intrakornealen Fremdkörpers aus der Kornea mittels Magnet           | 12.33 ↔    | Lösung von hinteren Synechien  |
| 11.1 ↔     | Inzision der Kornea   | 12.34 ↔    | Lösung von korneovitrealen Adhäsionen  |
| 11.31 ↔    | Transposition eines Pterygiums  | 12.35 ↔    | Koreplastik  |
| 11.32 ↔    | Exzision eines Pterygiums mit Korneatransplantat                                    | 12.36 ↔    | Implantation und Wechsel einer Irisprothese  |
| 11.39.00 ↔ | Sonstige Exzision eines Pterygiums, n.n.bez.  | 12.39.00 ↔ | Sonstige Iridoplastik, n.n.bez.  |
| 11.39.10 ↔ | Exzision eines Pterygiums mit (phototherapeutischer) Keratektomie                   | 12.39.10 ↔ | Iridoplastik durch Laser zur Erleichterung der intraokulären Zirkulation                   |
| 11.39.11 ↔ | Exzision eines Pterygiums mit sonstiger Bindehautplastik                            | 12.39.99 ↔ | Sonstige Iridoplastik, sonstige  |
| 11.39.99 ↔ | Sonstige Exzision eines Pterygiums, sonstige  | 12.40 ↔    | Entfernen einer Läsion der vorderen Augenkammer, n.n.bez.                                  |
| 11.41 ↔    | Mechanisches Entfernen von Korneaepithel  | 12.41 ↔    | Destruktion einer Irisläsion ohne Exzision   |
| 11.42 ↔    | Thermokauterisation einer Kornealäsion  | 12.42 ↔    | Exzision einer Irisläsion  |
| 11.43 ↔    | Kryotherapie einer Kornealäsion   | 12.43 ↔    | Destruktion einer Läsion des Corpus ciliare, ohne Exzision                                 |
| 11.49.00 ↔ | Sonstiges Entfernen oder Destruktion einer Kornealäsion, n.n.bez.                   | 12.44 ↔    | Exzision einer Läsion des Corpus ciliare   |
| 11.49.10 ↔ | Destruktion einer Kornealäsion, durch Laserkoagulation                              | 12.51 ↔    | Goniotomie ohne Goniotomie   |
| 11.49.20 ↔ | Keratektomie einer Kornealäsion durch Phototherapie                                 | 12.52 ↔    | Goniotomie ohne Goniopunktion  |
| 11.49.29 ↔ | Sonstige Keratektomie einer Kornealäsion  | 12.53 ↔    | Goniotomie mit Goniopunktion   |
| 11.49.99 ↔ | Sonstiges Entfernen oder Destruktion einer Kornealäsion, sonstige                   | 12.54 ↔    | Trabekulotomie ab externo  |
| 11.51 ↔    | Naht einer Korneaverletzung   | 12.55 ↔    | Zyklodialyse   |
| 11.52 ↔    | Korrektur einer postoperativen Wunddehiszenz an der Kornea                          | 12.59.00 ↔ | Sonstige Erleichterung der intraokulären Zirkulation, n.n.bez.                             |
| 11.53 ↔    | Versorgung einer Korneaverletzung oder -wunde mit Konjunktiva-Lappen                | 12.59.10 ↔ | Erleichterung der intraokulären Zirkulation durch Trabekuloplastik oder Gonioplastik       |
| 11.59.00 ↔ | Sonstige Rekonstruktion an der Kornea, n.n.bez.                                     | 12.59.11 ↔ | Erleichterung der intraokulären Zirkulation durch Aspiration und Kürettage am Trabekelwerk |
| 11.59.10 ↔ | Rekonstruktion durch Deckung der Kornea, n.n.bez.                                   | 12.59.99 ↔ | Sonstige Erleichterung der intraokulären Zirkulation, sonstige                             |
| 11.59.11 ↔ | Rekonstruktion durch Deckung der Kornea durch eine Amnionmembran                    | 12.61.00 ↔ | Trepanation der Sklera mit Iridektomie, n.n.bez.   |
| 11.59.12 ↔ | Rekonstruktion durch sonstige Deckung der Kornea                                    | 12.61.10 ↔ | Gedechte Trepanation der Sklera mit Iridektomie  |
| 11.59.99 ↔ | Sonstige Rekonstruktion an der Kornea, sonstige                                     | 12.61.11 ↔ | Nicht gedechte Trepanation der Sklera mit Iridektomie                                      |
| 11.60 ↔    | Korneatransplantation, n.n.bez.   | 12.61.99 ↔ | Trepanation der Sklera mit Iridektomie, sonstige   |
| 11.61 ↔    | Lamelläre Keratoplastik mit Autotransplantat  | 12.62 ↔    | Thermokauterisation der Sklera mit Iridektomie   |
| 11.62 ↔    | Sonstige lamelläre Keratoplastik  | 12.63 ↔    | Iridenkleisis und Iridotaxis   |
| 11.63 ↔    | Penetrierende Keratoplastik mit Autotransplantat                                    | 12.64.00 ↔ | Trabekulektomie ab externo, n.n.bez.   |
| 11.64 ↔    | Sonstige penetrierende Keratoplastik  | 12.64.10 ↔ | Gedechte Trabekulektomie ab externo  |
| 11.69.00 ↔ | Sonstige Korneatransplantation, n.n.bez.  | 12.64.11 ↔ | Nicht gedechte Trabekulektomie ab externo  |
| 11.69.10 ↔ | Austausch-Keratoplastik   | 12.64.99 ↔ | Trabekulektomie ab externo, sonstige   |
| 11.69.20 ↔ | Perforierende Korneatransplantation   | 12.65 ↔    | Sonstige Sklerafistulisierung mit Iridektomie  |
| 11.69.99 ↔ | Sonstige Korneatransplantation, sonstige  | 12.66 ↔    | Postoperative Revision einer Sklerafistulisierungs-Massnahme                               |
| 11.71 ↔    | Keratomileusis  | 12.69.00 ↔ | Sonstige Sklerafistulisierungs-Massnahme, n.n.bez.   |
| 11.72 ↔    | Keratophakie  | 12.69.10 ↔ | Filternde Operationen zur Senkung des Augeninnendrucks                                     |
| 11.73 ↔    | Keratoprothese  | 12.69.99 ↔ | Sonstige Sklerafistulisierungs-Massnahme, sonstige   |
| 11.74 ↔    | Thermokeratoplastik   | 12.71 ↔    | Zyklodiathermie  |
| 11.75 ↔    | Radiäre Keratotomie   | 12.72 ↔    | Zyklokryotherapie  |
| 11.76 ↔    | Epikeratophakie   | 12.73 ↔    | Zyklophotokoagulation  |
| 11.79.00 ↔ | Sonstige rekonstruktive und refraktive Eingriffe an der Kornea, n.n.bez.            | 12.74 ↔    | Verkleinerung des Corpus ciliare, n.n.bez.   |
| 11.79.10 ↔ | Photorefraktive Keratektomie  | 12.79.00 ↔ | Sonstige Glaukomoperationen, n.n.bez.  |
| 11.79.20 ↔ | Implantation eines intrastromalen Ringsegmentes an der Kornea                       | 12.79.10 ↔ | Viskokanalostomie bei Glaukom  |
| 11.79.99 ↔ | Sonstige rekonstruktive und refraktive Eingriffe an der Kornea, sonstige            | 12.79.11 ↔ | Tiefe Sklerektomie bei Glaukom   |
| 11.91 ↔    | Tätowierung der Kornea  | 12.79.20 ↔ | Implantation eines Glaukom-Drainage-Implantats   |
| 11.92 ↔    | Entfernen eines künstlichen Korneaimplantats  | 12.79.99 ↔ | Sonstige Glaukomoperationen, sonstige  |
| 12.00 ↔    | Entfernen eines intraokulären Fremdkörpers aus der vorderen Augenkammer, n.n.bez.   | 12.81 ↔    | Naht einer Sklaverletzung  |
|            |   | 12.82 ↔    | Verschluss einer Sklerafistel  |
|            |   | 12.83 ↔    | Revision einer Operationswunde der vorderen Augenkammer, n.a.klass.                        |
|            |   | 12.84 ↔    | Exzision oder Destruktion einer Skleraläsion   |

|            |   |            |   |
|------------|---|------------|---|
| 12.85 ↔    | Versorgung eines skleralen Staphyloms mit Transplantat                                      | 14.02 ↔    | Entfernen eines Fremdkörpers aus der hinteren Augenkammer ohne Magnet                   |
| 12.86 ↔    | Sonstige Versorgung eines skleralen Staphyloms  | 14.21 ↔    | Destruktion einer chorioretinalen Läsion durch Diathermie                               |
| 12.87 ↔    | Skleraverstärkung mit Transplantat  | 14.22 ↔    | Destruktion einer chorioretinalen Läsion durch Kryotherapie                             |
| 12.88 ↔    | Sonstige Skleraverstärkung  | 14.23 ↔    | Destruktion einer chorioretinalen Läsion durch Xenon-Bogen-Photokoagulation             |
| 12.89 ↔    | Operationen an der Sklera, sonstige   | 14.24 ↔    | Destruktion einer chorioretinalen Läsion durch Laser-Photokoagulation                   |
| 12.91.00 ↔ | Therapeutische Evakuierung der vorderen Augenkammer, n.n.bez.                               | 14.25 ↔    | Destruktion einer chorioretinalen Läsion durch nicht näher bezeichnete Photokoagulation |
| 12.91.10 ↔ | Vorderkammerspülung, n.n.bez.   | 14.26 ↔    | Destruktion einer chorioretinalen Läsion durch Radiotherapie                            |
| 12.91.11 ↔ | Vorderkammerspülung mit Entfernung von Silikonöl  | 14.27 ↔    | Destruktion einer chorioretinalen Läsion durch Implantation einer Strahlenquelle        |
| 12.91.19 ↔ | Vorderkammerspülung, sonstige   | 14.29 ↔    | Destruktion einer chorioretinalen Läsion, sonstige                                      |
| 12.91.20 ↔ | Parazentese der vorderen Augenkammer  | 14.31 ↔    | Versorgung eines Retinarisses durch Diathermie  |
| 12.91.99 ↔ | Therapeutische Evakuierung der vorderen Augenkammer, sonstige                               | 14.32 ↔    | Versorgung eines Retinarisses durch Kryotherapie  |
| 12.92.09 ↔ | Injektion in die vordere Augenkammer, sonstige  | 14.33 ↔    | Versorgung eines Retinarisses durch Xenon-Bogen-Photokoagulation                        |
| 12.92.21 ↔ | Injektion in die vordere Augenkammer, Luft  | 14.34 ↔    | Versorgung eines Retinarisses durch Laser-Photokoagulation                              |
| 12.92.29 ↔ | Injektion in die vordere Augenkammer, sonstiges Gas   | 14.35 ↔    | Versorgung eines Retinarisses durch nicht näher bezeichnete Photokoagulation            |
| 12.93 ↔    | Exzision oder Destruktion einer Epithelwucherung in die vordere Augenkammer                 | 14.39.00 ↔ | Sonstige Versorgung eines Retinarisses, n.n.bez.  |
| 12.97 ↔    | Sonstige Operationen an der Iris  | 14.39.10 ↔ | Versorgung eines Retinarisses durch schwere Flüssigkeiten                               |
| 12.98.00 ↔ | Sonstige Operationen am Corpus ciliare, n.n.bez.  | 14.39.99 ↔ | Sonstige Versorgung eines Retinarisses, sonstige  |
| 12.98.10 ↔ | Fixation des Ziliarkörpers  | 14.41 ↔    | Sklera-Cerclage mit Plombe  |
| 12.98.99 ↔ | Sonstige Operationen am Corpus ciliare, sonstige  | 14.49 ↔    | Sonstige Sklera-Cerclage  |
| 12.99.00 ↔ | Sonstige Operationen an der vorderen Augenkammer, n.n.bez.                                  | 14.51 ↔    | Behebung einer Amotio retinae durch Diathermie  |
| 12.99.99 ↔ | Sonstige Operationen an der vorderen Augenkammer, sonstige                                  | 14.52 ↔    | Behebung einer Amotio retinae durch Kryotherapie  |
| 13.00 ↔    | Entfernen eines Fremdkörpers aus der Linse, n.n.bez.  | 14.53 ↔    | Behebung einer Amotio retinae durch Xenon-Bogen-Photokoagulation                        |
| 13.01 ↔    | Entfernen eines Fremdkörpers aus der Linse mittels Magnet                                   | 14.54 ↔    | Behebung einer Amotio retinae durch Laser-Photokoagulation                              |
| 13.02 ↔    | Entfernen eines Fremdkörpers aus der Linse ohne Magnet                                      | 14.55 ↔    | Behebung einer Amotio retinae durch nicht näher bezeichnete Photokoagulation            |
| 13.11 ↔    | Intrakapsuläre Exzision der Linse durch inferioren temporalen Zugang                        | 14.59.00 ↔ | Sonstige Verfahren zur Behebung einer Amotio retinae, n.n.bez.                          |
| 13.19 ↔    | Intrakapsuläre Exzision der Linse, sonstige   | 14.59.10 ↔ | Behebung einer Amotio retinae durch schwere Flüssigkeiten                               |
| 13.2 ↔     | Extrakapsuläre Exzision der Linse durch lineares Extraktionsverfahren                       | 14.59.11 ↔ | Behebung einer Amotio retinae durch Endotamponade (Gas)                                 |
| 13.3 ↔     | Extrakapsuläre Exzision der Linse durch einfaches Aspirations- (und Irrigations-) Verfahren | 14.59.99 ↔ | Sonstige Verfahren zur Behebung einer Amotio retinae, sonstige                          |
| 13.41 ↔    | Phakoemulsifikation und Aspiration eines Katarakts  | 14.6X.00 ↔ | Entfernen von chirurgisch implantiertem Material aus der hinteren Augenkammer, n.n.bez. |
| 13.42 ↔    | Mechanische Phakofragmentation und Aspiration eines Katarakts durch posterioren Zugang      | 14.6X.10 ↔ | Revision und Wechsel einer Sklera-Cerclage  |
| 13.43 ↔    | Mechanische Phakofragmentation und andere Aspiration eines Katarakts                        | 14.6X.20 ↔ | Entfernung einer Sklera-Cerclage  |
| 13.51 ↔    | Extrakapsuläre Exzision der Linse durch inferioren temporalen Zugang                        | 14.6X.99 ↔ | Entfernen von chirurgisch implantiertem Material aus der hinteren Augenkammer, sonstige |
| 13.59 ↔    | Sonstige extrakapsuläre Exzision der Linse, sonstige  | 14.71.00 ↔ | Entfernen des Glaskörpers durch anterioren Zugang, n.n.bez.                             |
| 13.64 ↔    | Diszision einer Sekundärmembran (nach Katarakt)   | 14.71.10 ↔ | Vordere Vitrektomie über Pars plana   |
| 13.65 ↔    | Exzision einer Sekundärmembran (nach Katarakt)  | 14.71.19 ↔ | Sonstige Vitrektomie über Pars plana  |
| 13.66 ↔    | Mechanische Fragmentation einer Sekundärmembran (nach Katarakt)                             | 14.71.99 ↔ | Entfernen des Glaskörpers durch anterioren Zugang, sonstige                             |
| 13.69 ↔    | Sonstige Kataraktextraktion, sonstige   | 14.72 ↔    | Sonstiges Entfernen des Glaskörpers   |
| 13.71 ↔    | Implantation einer Intraokularlinse anlässlich einer Kataraktextraktion, einzeitig          | 14.73.00 ↔ | Mechanische Vitrektomie durch anterioren Zugang, n.n.bez.                               |
| 13.72 ↔    | Sekundäre Implantation einer Intraokularlinse   | 14.73.10 ↔ | Mechanische Vitrektomie durch anterioren Zugang, Pars-plana-Vitrektomie                 |
| 13.73 ↔    | Implantation einer iristragenden Intraokularlinse   | 14.73.19 ↔ | Mechanische Vitrektomie durch sonstigen anterioren Zugang                               |
| 13.79 ↔    | Implantation einer Intraokularlinse, sonstige   | 14.73.99 ↔ | Mechanische Vitrektomie durch anterioren Zugang, sonstige                               |
| 13.8 ↔     | Entfernen einer Intraokularlinse  | 14.74 ↔    | Sonstige mechanische Vitrektomie  |
| 13.91 ↔    | Implantation von intraokulärer teleskopischer Prothese                                      | 14.9X.00 ↔ | Sonstige Operationen an Retina, Chorioidea und hinterer Augenkammer, n.n.bez.           |
| 13.92 ↔    | Kapsulotomie an der Linse   |            |   |
| 13.93 ↔    | Verschluss eines Defekts an der Linse mit Gewebekleber                                      |            |   |
| 13.99 ↔    | Sonstige Operationen an der Linse, sonstige   |            |   |
| 14.00 ↔    | Entfernen eines Fremdkörpers aus der hinteren Augenkammer, n.n.bez.                         |            |   |
| 14.01 ↔    | Entfernen eines Fremdkörpers aus der hinteren Augenkammer mittels Magnet                    |            |   |

|  |   |
|--|---|
| 14.9X.10 ↔ Sonstige Operation an der Retina, Rotation der Netzhaut   | 15.22.00 ↔ Verkürzungsverfahren an äusseren Augenmuskeln, n.n.bez.  |
| 14.9X.11 ↔ Einsetzen einer epiretinalen Netzhautprothese   | 15.22.10 ↔ Verkürzungsverfahren an einem einzelnen äusseren geraden Augenmuskel   |
| 14.9X.12 ↔ Wechsel einer epiretinalen Netzhautprothese   | 15.22.11 ↔ Verkürzungsverfahren an einem einzelnen äusseren schrägen Augenmuskel  |
| 14.9X.13 ↔ Entfernen einer epiretinalen Netzhautprothese   | 15.22.99 ↔ Verkürzungsverfahren an einem einzelnen äusseren Augenmuskel, sonstige   |
| 14.9X.14 ↔ Einsetzen einer subretinalen Netzhautprothese   | 15.29.00 ↔ Sonstige Operationen an einem einzelnen äusseren Augenmuskel, n.n.bez.   |
| 14.9X.15 ↔ Wechsel einer subretinalen Netzhautprothese   | 15.29.01 ↔ Sonstige Operationen an einem einzelnen äusseren geraden Augenmuskel   |
| 14.9X.16 ↔ Entfernen einer subretinalen Netzhautprothese   | 15.29.02 ↔ Sonstige Operationen an einem einzelnen äusseren schrägen Augenmuskel  |
| 14.9X.20 ↔ Fixierung von Markierungsplättchen für die Strahlentherapie an Retina, Chorioidea und hinterer Augenkammer  | 15.29.09 ↔ Sonstige Operationen an einem einzelnen äusseren Augenmuskel, sonstige   |
| 14.9X.21 ↔ Entfernung von Markierungsplättchen für die Strahlentherapie an Retina, Chorioidea und hinterer Augenkammer | 15.29.10 ↔ Adhäsiolyse an einem einzelnen äusseren Augenmuskel, n.n.bez.  |
| 14.9X.22 ↔ Lagekorrektur eines strahlenden Applikators an Retina, Chorioidea und hinterer Augenkammer                  | 15.29.11 ↔ Adhäsiolyse an einem einzelnen äusseren geraden Augenmuskel  |
| 14.9X.23 ↔ Entfernung eines strahlenden Applikators an Retina, Chorioidea und hinterer Augenkammer                     | 15.29.12 ↔ Adhäsiolyse an einem einzelnen äusseren schrägen Augenmuskel   |
| 14.9X.99 ↔ Sonstige Operationen an Retina, Chorioidea und hinterer Augenkammer, sonstige                               | 15.29.19 ↔ Adhäsiolyse an einem einzelnen äusseren Augenmuskel, sonstige  |
| 15.11.00 ↔ Rücklagerung eines äusseren Augenmuskels, n.n.bez.  | 15.29.30 ↔ Absetzen eines einzelnen äusseren Augenmuskels, n.n.bez.   |
| 15.11.10 ↔ Rücklagerung eines äusseren geraden Augenmuskels  | 15.29.31 ↔ Absetzen eines einzelnen äusseren geraden Augenmuskels   |
| 15.11.11 ↔ Rücklagerung eines äusseren schrägen Augenmuskels   | 15.29.32 ↔ Absetzen eines einzelnen äusseren schrägen Augenmuskels  |
| 15.11.99 ↔ Rücklagerung eines äusseren Augenmuskels, sonstige  | 15.29.39 ↔ Absetzen eines einzelnen äusseren Augenmuskels, sonstige   |
| 15.12.00 ↔ Vorverlagerung von einem äusseren Augenmuskel, n.n.bez.   | 15.29.40 ↔ Refixation eines einzelnen äusseren Augenmuskels, n.n.bez.   |
| 15.12.10 ↔ Vorverlagerung von einem äusseren geraden Augenmuskel   | 15.29.41 ↔ Refixation eines einzelnen äusseren geraden Augenmuskels   |
| 15.12.11 ↔ Vorverlagerung von einem äusseren schrägen Augenmuskel  | 15.29.42 ↔ Refixation eines einzelnen äusseren schrägen Augenmuskels  |
| 15.12.99 ↔ Vorverlagerung von einem äusseren Augenmuskel, sonstige   | 15.29.49 ↔ Refixation eines einzelnen äusseren Augenmuskels, sonstige   |
| 15.13.00 ↔ Resektion von einem äusseren Augenmuskel, n.n.bez.  | 15.3X.00 ↔ Operationen an zwei oder mehreren äusseren Augenmuskeln mit temporärer Ablösung vom Augapfel, n.n.bez.                                       |
| 15.13.10 ↔ Resektion von einem äusseren Augenmuskel, an einem geraden Augenmuskel                                      | 15.3X.10 ↔ Operationen an zwei geraden Augenmuskeln mit temporärer Ablösung vom Augapfel  |
| 15.13.11 ↔ Resektion von einem äusseren Augenmuskel, an einem schrägen Augenmuskel                                     | 15.3X.11 ↔ Operationen an mindestens drei schrägen Augenmuskeln mit temporärer Ablösung vom Augapfel  |
| 15.13.99 ↔ Resektion von einem äusseren Augenmuskel, sonstige  | 15.3X.12 ↔ Operationen an mindestens zwei geraden und mindestens zwei schrägen Augenmuskeln mit temporärer Ablösung vom Augapfel                        |
| 15.19.00 ↔ Sonstige Operationen an einem äusseren Augenmuskel mit temporärer Ablösung vom Augapfel, n.n.bez.           | 15.3X.20 ↔ Myopexie an zwei geraden Augenmuskeln mit temporärer Ablösung vom Augapfel   |
| 15.19.10 ↔ Verstärkende Eingriffe an Augenmuskeln, n.n.bez.  | 15.3X.21 ↔ Myopexie an mindestens zwei geraden Augenmuskeln mit Operation an mindestens einem weiteren Augenmuskel mit temporärer Ablösung vom Augapfel |
| 15.19.11 ↔ Verstärkende Eingriffe an einem geraden Augenmuskel   | 15.3X.99 ↔ Operationen an zwei oder mehreren äusseren Augenmuskeln mit temporärer Ablösung vom Augapfel, sonstige                                       |
| 15.19.12 ↔ Verstärkende Eingriffe an einem schrägen Augenmuskel  | 15.4X.00 ↔ Operationen an zwei oder mehreren äusseren Augenmuskeln ohne temporäre Ablösung von Augapfel, n.n.bez.                                       |
| 15.19.19 ↔ Sonstige Verstärkende Eingriffe an Augenmuskeln   | 15.4X.10 ↔ Operation an zwei geraden Augenmuskeln ohne temporäre Ablösung von Augapfel  |
| 15.19.20 ↔ Schwächende Eingriffe an Augenmuskeln, n.n.bez.   | 15.4X.11 ↔ Operation an mindestens drei schrägen Augenmuskeln ohne temporäre Ablösung von Augapfel  |
| 15.19.21 ↔ Schwächende Eingriffe an einem geraden Augenmuskeln   | 15.4X.12 ↔ Sonstige Operation an mindestens zwei geraden und mindestens zwei schrägen Augenmuskeln ohne temporäre Ablösung von Augapfel                 |
| 15.19.22 ↔ Schwächende Eingriffe an einem schrägen Augenmuskeln  |   |
| 15.19.29 ↔ Sonstige Schwächende Eingriffe an Augenmuskeln  |   |
| 15.19.30 ↔ Myopexie an geraden Augenmuskeln  |   |
| 15.19.40 ↔ Chirurgie der Abrollstrecke   |   |
| 15.19.99 ↔ Sonstige Operationen an einem äusseren Augenmuskel mit temporärer Ablösung vom Augapfel, sonstige           |   |
| 15.21.00 ↔ Verlängerungsverfahren an einem äusseren Augenmuskel, n.n.bez.  |   |
| 15.21.10 ↔ Verlängerungsverfahren an einem einzelnen äusseren geraden Augenmuskel                                      |   |
| 15.21.11 ↔ Verlängerungsverfahren an einem einzelnen äusseren schrägen Augenmuskel                                     |   |
| 15.21.99 ↔ Sonstige Verlängerungsverfahren an einem äusseren Augenmuskel   |   |

|            |  |            |  |
|------------|--|------------|--|
| 15.4X.20 ↔ | Myopexie an zwei geraden Augenmuskeln ohne temporäre Ablösung von Augapfel   | 16.62.99 ↔ | Revision und Reinsertion eines Augenimplantats, sonstige                             |
| 15.4X.21 ↔ | Myopexie an mindestens zwei geraden Augenmuskeln mit Operation an mindestens einem weiteren Augenmuskel ohne temporäre Ablösung von Augapfel | 16.63 ↔    | Revision einer E nukleationstasche mit Transplantat                                  |
| 15.4X.99 ↔ | Operationen an zwei oder mehreren äusseren Augenmuskeln ohne temporäre Ablösung von Augapfel, sonstige                                       | 16.64 ↔    | Sonstige Revision einer E nukleationstasche  |
| 15.5X.00 ↔ | Transposition eines äusseren Augenmuskels, n.n.bez.  | 16.65.00 ↔ | Sekundäres Transplantat in eine Exenterationshöhle, n.n.bez.                         |
| 15.5X.10 ↔ | Transposition eines äusseren geraden Augenmuskels  | 16.65.10 ↔ | Sekundäres Transplantat in eine Exenterationshöhle, Haut-Fettgewebe-Transplantat     |
| 15.5X.11 ↔ | Transposition eines äusseren schrägen Augenmuskels   | 16.65.99 ↔ | Sekundäres Transplantat in eine Exenterationshöhle, sonstige                         |
| 15.5X.99 ↔ | Transposition eines äusseren Augenmuskels, sonstige  | 16.66 ↔    | Sonstige Revision einer Exenterationshöhle   |
| 15.6 ↔     | Revision einer Operation an den äusseren Augenmuskeln  | 16.71 ↔    | Entfernen eines Augenimplantats  |
| 15.7 ↔     | Versorgung eines Traumas an einem äusseren Augenmuskel   | 16.72 ↔    | Entfernen eines Orbitaimplantats   |
| 15.9 ↔     | Sonstige Operationen an äusseren Augenmuskeln und Sehnen   | 16.81 ↔    | Versorgung einer Orbitawunde   |
| 16.01 ↔    | Orbitomie mit Knochenlappen  | 16.82 ↔    | Versorgung einer Bulbusruptur  |
| 16.02 ↔    | Orbitomie mit Einsetzen eines orbitalen Implantats   | 16.89 ↔    | Versorgung einer Verletzung von Orbita und Augapfel, sonstige                        |
| 16.09 ↔    | Orbitomie, sonstige  | 16.92 ↔    | Exzision einer Orbitaläsion  |
| 16.1 ↔     | Entfernen eines penetrierenden Fremdkörpers aus dem Auge, n.n.bez.   | 16.98.10 ↔ | Rekonstruktion der Orbita, n.n.bez.  |
| 16.31 ↔    | Entfernen des Augenhinhalts mit gleichzeitigem Implantat in die Skleraschale   | 16.98.11 ↔ | Rekonstruktion der Orbitawand mit mikrovaskulärem Lappen                             |
| 16.39 ↔    | Eviszeration des Augapfels, sonstige   | 16.98.19 ↔ | Sonstige Rekonstruktion der Orbitawand   |
| 16.41 ↔    | E nukleation des Augapfels mit gleichzeitigem Implantat in die Tenon-Kapsel mit Anheftung der Muskeln  | 16.98.20 ↔ | Knöcherner Dekompression der Orbita  |
| 16.42 ↔    | E nukleation des Augapfels mit anderem gleichzeitigem Implantat  | 16.98.21 ↔ | Resektion von Fettgewebe aus der Orbita  |
| 16.49 ↔    | E nukleation des Augapfels, sonstige   | 18.32 ↔    | Resektion der Ohrmuschel, total  |
| 16.51.00 ↔ | Exenteration der Orbita mit Entfernen benachbarter Strukturen, n.n.bez.  | 18.33 ↔    | Exzision von Knorpel am äusseren Ohr zur Transplantation                             |
| 16.51.10 ↔ | Exenteration der Orbita mit Entfernen benachbarter Strukturen, mit Erhalt der Lidhaut  | 18.5 ↔     | Chirurgische Korrektur abstehender Ohren   |
| 16.51.11 ↔ | Exenteration der Orbita mit Entfernen benachbarter Strukturen, ohne Erhalt der Lidhaut   | 18.6X.00 ↔ | Rekonstruktion des äusseren Gehörgangs, n.n.bez.                                     |
| 16.51.99 ↔ | Exenteration der Orbita mit Entfernen benachbarter Strukturen, sonstige  | 18.6X.10 ↔ | Erweiterung des äusseren Gehörgangs  |
| 16.52.00 ↔ | Exenteration der Orbita mit therapeutischem Entfernen von Orbitaknochen, n.n.bez.  | 18.6X.20 ↔ | Rekonstruktion eines (bestehenden) äusseren Gehörgangs                               |
| 16.52.10 ↔ | Exenteration der Orbita mit therapeutischem Entfernen von Orbitaknochen, mit Erhalt der Lidhaut  | 18.6X.30 ↔ | Konstruktion eines (nicht bestehenden) äusseren Gehörgangs                           |
| 16.52.11 ↔ | Exenteration der Orbita mit therapeutischem Entfernen von Orbitaknochen, ohne Erhalt der Lidhaut   | 18.6X.99 ↔ | Rekonstruktion des äusseren Gehörgangs, sonstige                                     |
| 16.52.99 ↔ | Exenteration der Orbita mit therapeutischem Entfernen von Orbitaknochen, sonstige  | 18.71.00 ↔ | Ohrmuschelaufbau, n.n.bez.   |
| 16.59.00 ↔ | Sonstige Exenteration der Orbita, n.n.bez.   | 18.71.10 ↔ | Ohrmuschelaufbau, partiell, n.n.bez.   |
| 16.59.10 ↔ | Sonstige Exenteration der Orbita, mit Erhalt der Lidhaut   | 18.71.11 ↔ | Ohrmuschelaufbau, partiell mit Gewebeexpander  |
| 16.59.11 ↔ | Sonstige Exenteration der Orbita, ohne Erhalt der Lidhaut  | 18.71.12 ↔ | Ohrmuschelaufbau, partiell mit Galealappen   |
| 16.59.99 ↔ | Sonstige Exenteration der Orbita, sonstige   | 18.71.13 ↔ | Ohrmuschelaufbau, partiell mit Knorpeltransplantat                                   |
| 16.61.00 ↔ | Sekundäres Einsetzen eines Augenimplantats, n.n.bez.   | 18.71.14 ↔ | Ohrmuschelaufbau, partiell mit mikrovaskulärem Lappen                                |
| 16.61.10 ↔ | Sekundäres Einsetzen eines Augenimplantats, Haut-Fettgewebe-Transplantat   | 18.71.19 ↔ | Ohrmuschelaufbau, partiell, sonstige   |
| 16.61.99 ↔ | Sekundäres Einsetzen eines Augenimplantats, sonstige   | 18.71.20 ↔ | Ohrmuschelaufbau, total, n.n.bez.  |
| 16.62.00 ↔ | Revision und Reinsertion eines Augenimplantats, n.n.bez.   | 18.71.21 ↔ | Ohrmuschelaufbau, total mit Gewebeexpander   |
| 16.62.10 ↔ | Revision eines Augenimplantats   | 18.71.22 ↔ | Ohrmuschelaufbau, total mit Galealappen  |
| 16.62.20 ↔ | Wechsel eines Augenimplantats, Einführung eines Haut-Fettgewebe-Transplantates   | 18.71.23 ↔ | Ohrmuschelaufbau, total mit Knorpeltransplantat                                      |
| 16.62.29 ↔ | Sonstiger Wechsel eines Augenimplantats  | 18.71.24 ↔ | Ohrmuschelaufbau, total mit mikrovaskulärem Lappen                                   |
|            |  | 18.71.29 ↔ | Ohrmuschelaufbau, total, sonstige  |
|            |  | 18.71.30 ↔ | Implantation von alloplastischen Materialien beim Aufbau einer Ohrmuschel            |
|            |  | 18.71.99 ↔ | Ohrmuschelaufbau, sonstige   |
|            |  | 18.72 ↔    | Reinsertion eines amputierten Ohres  |
|            |  | 19.0 ↔     | Mobilisation des Stapes  |
|            |  | 19.11 ↔    | Stapedektomie und Stapesplastik mit Einpassen einer Stapesprothese                   |
|            |  | 19.19.00 ↔ | Sonstige Stapedektomie und Stapesplastiken, n.n.bez.                                 |
|            |  | 19.19.10 ↔ | Stapedotomie mit Einpassen einer autogenen Stapesprothese (Inkus-Stapedotomie)       |
|            |  | 19.19.11 ↔ | Stapedotomie mit Einpassen einer alloplastischen Stapesprothese (Inkus-Stapedotomie) |
|            |  | 19.19.12 ↔ | Malleo-Stapedotomie  |
|            |  | 19.19.99 ↔ | Sonstige Stapedektomie und Stapesplastiken, sonstige                                 |
|            |  | 19.21 ↔    | Revision einer Stapedotomie, Stapedektomie und Stapesplastik mit Inkus-Ersatz        |
|            |  | 19.29.00 ↔ | Sonstige Revision einer Stapedotomie, Stapedektomie und Stapesplastik, n.n.bez.      |

|            |   |            |   |
|------------|---|------------|---|
| 19.29.10 ↔ | Sonstige Revision einer Stapedotomie und Stapedektomie mit Stapesprothese   | 20.45.10 ↔ | Mastoidektomie, partielle Resektion des Felsenbeins, n.n.bez.   |
| 19.29.11 ↔ | Sonstige Revision einer Stapedotomie und Stapedektomie mit autogener Stapesprothese   | 20.45.11 ↔ | Mastoidektomie, partielle Resektion des Felsenbeins, ohne Obliteration  |
| 19.29.12 ↔ | Sonstige Revision einer Stapedotomie und Stapedektomie mit alloplastischer Stapesprothese   | 20.45.12 ↔ | Mastoidektomie, partielle Resektion des Felsenbeins, mit Obliteration von Fettgewebe                                |
| 19.29.13 ↔ | Sonstige Revision einer Stapesplastik (ohne Inkus-Ersatz)   | 20.45.13 ↔ | Mastoidektomie, partielle Resektion des Felsenbeins, mit Obliteration von Muskelgewebe                              |
| 19.29.99 ↔ | Sonstige Revision einer Stapedotomie, Stapedektomie und Stapesplastik, sonstige   | 20.45.14 ↔ | Mastoidektomie, partielle Resektion des Felsenbeins, mit Obliteration von Fett- sowie Muskelgewebe                  |
| 19.3 ↔     | Sonstige Operationen an den Gehörknöchelchen  | 20.45.15 ↔ | Styloidektomie  |
| 19.4 ↔     | Myringoplastik  | 20.45.99 ↔ | Mastoidektomie, partielle Resektion des Felsenbeins, sonstige   |
| 19.52 ↔    | Tympanoplastik Typ II   | 20.49 ↔    | Mastoidektomie, sonstige  |
| 19.53 ↔    | Tympanoplastik Typ III  | 20.61.00 ↔ | (Initiale) Fenestration am Innenohr, n.n.bez.   |
| 19.54 ↔    | Tympanoplastik Typ IV   | 20.61.10 ↔ | Fenestration am Innenohr, ohne Implantation einer Prothese (initiales Verfahren)                                    |
| 19.55 ↔    | Tympanoplastik Typ V  | 20.61.99 ↔ | (Initiale) Fenestration am Innenohr, sonstige   |
| 19.56.00 ↔ | Tympanoplastik und Ossikuloplastik, n.n.bez.  | 20.62.00 ↔ | Revision einer Fenestration am Innenohr, n.n.bez.   |
| 19.56.10 ↔ | Tympanoplastik mit Antrotomie, Attikotomie, Attikoantrotomie oder Mastoidektomie, ohne Implantation einer Prothese oder mit Implantation eines autogenen Ossikels | 20.62.10 ↔ | Revision einer Fenestration am Innenohr, ohne Implantation einer Prothese   |
| 19.56.11 ↔ | Tympanoplastik mit Antrotomie, Attikotomie, Attikoantrotomie oder Mastoidektomie, mit Implantation einer alloplastischen, allogenen oder xenogenen Prothese       | 20.62.99 ↔ | Revision einer Fenestration am Innenohr, sonstige   |
| 19.56.20 ↔ | Tympanoplastik mit Anlage einer Ohrradikalhöhle (offene Kavität), ohne Implantation einer Prothese oder mit Implantation eines autogenen Ossikels                 | 20.71 ↔    | Endolymphatischer Shunt   |
| 19.56.21 ↔ | Tympanoplastik mit Anlage einer Ohrradikalhöhle (offene Kavität), mit Implantation einer alloplastischen, allogenen oder xenogenen Prothese                       | 20.79.10 ↔ | Exzision einer Läsion am Labyrinth  |
| 19.56.99 ↔ | Tympanoplastik und Ossikuloplastik, sonstige  | 20.79.11 ↔ | Kochleosaccotomie   |
| 19.6 ↔     | Revision einer Tympanoplastik   | 20.79.20 ↔ | Labyrinthektomie, transtympanal   |
| 19.9X.11 ↔ | Verkleinerung einer Radikalhöhle  | 20.79.21 ↔ | Labyrinthektomie, transmastoïdal  |
| 19.9X.12 ↔ | Rekonstruktion des Mittelohrs, Reimplantation, Rekonstruktion der hinteren Gehörgangswand   | 20.79.22 ↔ | Labyrinthdestruktion, transtympanal   |
| 19.9X.13 ↔ | Rekonstruktion des Mittelohrs   | 20.79.23 ↔ | Labyrinthdestruktion, transmastoïdal  |
| 19.9X.14 ↔ | Verschluss einer Mastoid-Fistel   | 20.79.99 ↔ | Sonstige Inzision, Exzision und Destruktion am Innenohr, sonstige   |
| 19.9X.19 ↔ | Mikrochirurgische Operationen am Mittelohr, sonstige  | 20.8 ↔     | Operationen an der Tuba auditiva  |
| 19.9X.99 ↔ | Sonstige plastische Rekonstruktion am Mittelohr, sonstige   | 20.91 ↔    | Tympanosympathektomie   |
| 20.21 ↔    | Inzision am Mastoid   | 20.92 ↔    | Revision einer Mastoidektomie   |
| 20.22 ↔    | Inzision an den Pyramidenzellen   | 20.93 ↔    | Plastische Rekonstruktion am runden und ovalen Fenster  |
| 20.40 ↔    | Mastoidektomie, n.n.bez.  | 20.95.00 ↔ | Implantation eines elektromagnetischen Hörapparates, n.n.bez.   |
| 20.41 ↔    | Einfache Mastoidektomie   | 20.95.10 ↔ | Implantation oder Wechsel eines aktiven Hörapparates ohne Unterbrechung der Gehörknöchelchenkette                   |
| 20.42 ↔    | Radikale Mastoidektomie   | 20.95.11 ↔ | Implantation oder Wechsel eines aktiven Hörapparates mit Unterbrechung der Gehörknöchelchenkette                    |
| 20.43.00 ↔ | Mastoidektomie, mit Freilegung des Fazialiskanals, n.n.bez.   | 20.95.99 ↔ | Implantation eines elektromagnetischen Hörapparates, sonstige   |
| 20.43.11 ↔ | Mastoidektomie, mit Freilegung des Fazialiskanals, ohne Dekompression des Nerven  | 20.96 ↔    | Implantation oder Ersatz einer Kochleaprothese, n.n.bez.  |
| 20.43.12 ↔ | Mastoidektomie, mit Freilegung des Fazialiskanals, mit Dekompression des Nerven   | 20.97 ↔    | Implantation oder Ersatz einer einkanaligen Kochleaprothese   |
| 20.43.99 ↔ | Mastoidektomie, mit Freilegung des Fazialiskanals, sonstige   | 20.98 ↔    | Implantation oder Ersatz einer mehrkanaligen Kochleaprothese  |
| 20.44.00 ↔ | Mastoidektomie, subtotale Resektion des Felsenbeins [subtotale Petrosektomie], n.n.bez.   | 20.99.10 ↔ | Implantation von Knochenverankerungen am Felsenbein, Mittel- oder Innenohr  |
| 20.44.11 ↔ | Mastoidektomie, subtotale Resektion des Felsenbeins [subtotale Petrosektomie], ohne Obliteration  | 20.99.20 ↔ | Verschluss einer Labyrinthfistel  |
| 20.44.12 ↔ | Mastoidektomie, subtotale Resektion des Felsenbeins [subtotale Petrosektomie], mit Obliteration von Fettgewebe  | 20.99.30 ↔ | Entfernung eines Kochleaimplantats oder implantierbaren Hörgerätes  |
| 20.44.13 ↔ | Mastoidektomie, subtotale Resektion des Felsenbeins [subtotale Petrosektomie], mit Obliteration von Muskelgewebe  | 21.04 ↔    | Stillung einer Epistaxis durch Ligatur der Aa. ethmoidales  |
| 20.44.14 ↔ | Mastoidektomie, subtotale Resektion des Felsenbeins [subtotale Petrosektomie], mit Obliteration von Fett- sowie Muskelgewebe                                      | 21.05 ↔    | Stillung einer Epistaxis durch (transantrale) Ligatur der A. maxillaris   |
| 20.44.99 ↔ | Mastoidektomie, subtotale Resektion des Felsenbeins [subtotale Petrosektomie], sonstige   | 21.06 ↔    | Stillung einer Epistaxis durch Ligatur der A. carotis externa   |
|            |   | 21.07 ↔    | Stillung einer Epistaxis durch Exzision von nasaler Mukosa und Hauttransplantation an Septum und laterale Nasenwand |
|            |   | 21.4X.00 ↔ | Resektion der Nase, n.n.bez.  |
|            |   | 21.4X.12 ↔ | Resektion der Nase, partiell  |
|            |   | 21.4X.22 ↔ | Resektion der Nase, subtotal  |
|            |   | 21.4X.32 ↔ | Resektion der Nase, total   |
|            |   | 21.4X.99 ↔ | Resektion der Nase, sonstige  |

|            |  |            |  |
|------------|--|------------|--|
| 21.82 ↔    | Verschluss einer Nasenfistel   | 24.4X.10 ↔ | Exzision einer Zahnläsion am Kiefer mit Eröffnung von Kieferhöhle oder Nasenboden                                      |
| 21.83.00 ↔ | Totale plastische Nasenrekonstruktion, n.n.bez.  | 24.4X.11 ↔ | Exzision einer Zahnläsion am Kiefer mit Nervendarstellung  |
| 21.83.10 ↔ | Septorhinoplastik mit Korrektur des Knorpels oder des Knochens, mit lokalen autogenen Transplantaten   | 24.5X.00 ↔ | Alveoloplastik, n.n.bez.   |
| 21.83.11 ↔ | Septorhinoplastik mit Korrektur des Knorpels oder des Knochens, mit distalen autogenen Transplantaten, allogenen oder xenogenen Transplantaten | 24.5X.10 ↔ | Alveoloplastik mit Transplantat  |
| 21.83.12 ↔ | Septorhinoplastik mit Korrektur des Knochens und des Knorpels  | 24.5X.99 ↔ | Alveoloplastik, sonstige   |
| 21.83.20 ↔ | Totale plastische Nasenrekonstruktion mit Implantation von alloplastischen Materialien   | 24.91.10 ↔ | Vestibulumplastik  |
| 21.83.99 ↔ | Totale plastische Nasenrekonstruktion, sonstige  | 24.91.11 ↔ | Mundbodensenkung   |
| 21.84 ↔    | Revision einer Rhinoplastik  | 24.91.99 ↔ | Extension oder Vertiefung des Sulcus buccolabialis oder lingualis, sonstige  |
| 21.85 ↔    | Augmentationsrhinoplastik  | 25.2X.00 ↔ | Partielle Glossektomie, n.n.bez.   |
| 21.86.00 ↔ | Rhinoplastik der Nasenweichteile, n.n.bez.   | 25.2X.09 ↔ | Partielle Glossektomie, sonstige   |
| 21.86.10 ↔ | Rhinoplastik der Nasenweichteile, äussere Nase   | 25.2X.10 ↔ | Partielle Glossektomie, transoraler Zugang, n.n.bez.   |
| 21.86.11 ↔ | Rhinoplastik mit lokalen oder distalen Lappen  | 25.2X.11 ↔ | Partielle Glossektomie, transoraler Zugang, ohne Rekonstruktion  |
| 21.86.99 ↔ | Rhinoplastik der Nasenweichteile, sonstige   | 25.2X.12 ↔ | Partielle Glossektomie, transoraler Zugang, Rekonstruktion mit lokaler Schleimhaut                                     |
| 21.87 ↔    | Sonstige Rhinoplastik  | 25.2X.13 ↔ | Partielle Glossektomie, transoraler Zugang, Rekonstruktion mit myokutanem Lappen                                       |
| 21.89 ↔    | Plastische Rekonstruktion und Operationen an der Nase, sonstige  | 25.2X.14 ↔ | Partielle Glossektomie, transoraler Zugang, Rekonstruktion mit freiem mikrovaskulär-anastomosierten Transplantat       |
| 22.31 ↔    | Radikale Operation des Sinus maxillaris  | 25.2X.19 ↔ | Partielle Glossektomie, transoraler Zugang, mit sonstiger Rekonstruktion   |
| 22.41.00 ↔ | Sinusotomie des Sinus frontalis, n.n.bez.  | 25.2X.20 ↔ | Partielle Glossektomie, transmandibulärer Zugang, n.n.bez.   |
| 22.41.10 ↔ | Sinusotomie des Sinus frontalis von aussen   | 25.2X.21 ↔ | Partielle Glossektomie, transmandibulärer Zugang, ohne Rekonstruktion  |
| 22.41.11 ↔ | Sinusotomie des Sinus frontalis, endonasal   | 25.2X.22 ↔ | Partielle Glossektomie, transmandibulärer Zugang, Rekonstruktion mit lokaler Schleimhaut                               |
| 22.41.12 ↔ | Sinusotomie des Sinus frontalis, Anlage einer Mediandrainage   | 25.2X.23 ↔ | Partielle Glossektomie, transmandibulärer Zugang, Rekonstruktion mit myokutanem Lappen                                 |
| 22.41.99 ↔ | Sinusotomie des Sinus frontalis, sonstige  | 25.2X.24 ↔ | Partielle Glossektomie, transmandibulärer Zugang, Rekonstruktion mit freiem mikrovaskulär-anastomosierten Transplantat |
| 22.42.00 ↔ | Sinusektomie des Sinus frontalis, n.n.bez.   | 25.2X.29 ↔ | Partielle Glossektomie, transmandibulärer Zugang, mit sonstiger Rekonstruktion   |
| 22.42.10 ↔ | Osteoplastische Operation des Sinus frontalis mit Obliteration   | 25.2X.30 ↔ | Pelviglossektomie, transoraler Zugang, n.n.bez.  |
| 22.42.11 ↔ | Osteoplastische Operation des Sinus frontalis ohne Obliteration  | 25.2X.31 ↔ | Pelviglossektomie, transoraler Zugang, ohne Rekonstruktion   |
| 22.42.99 ↔ | Sinusektomie des Sinus frontalis, sonstige   | 25.2X.32 ↔ | Pelviglossektomie, transoraler Zugang, Rekonstruktion mit lokaler Schleimhaut  |
| 22.52 ↔    | Sphenoidotomie   | 25.2X.33 ↔ | Pelviglossektomie, transoraler Zugang, Rekonstruktion mit myokutanem Lappen  |
| 22.60 ↔    | Sonstige nasale Sinusektomie, n.n.bez.   | 25.2X.34 ↔ | Pelviglossektomie, transoraler Zugang, Rekonstruktion mit freiem mikrovaskulär-anastomosierten Transplantat            |
| 22.61 ↔    | Exzision einer Läsion am Sinus maxillaris durch den Zugang nach Caldwell-Luc   | 25.2X.39 ↔ | Pelviglossektomie, transoraler Zugang, mit sonstiger Rekonstruktion  |
| 22.62.00 ↔ | Exzision einer Läsion am Sinus maxillaris durch anderen Zugang, n.n.bez.   | 25.2X.40 ↔ | Pelviglossektomie, transmandibulärer Zugang, n.n.bez.  |
| 22.62.10 ↔ | Exzision einer Läsion am Sinus maxillaris, endoskopisch, n.n.bez.  | 25.2X.41 ↔ | Pelviglossektomie, transmandibulärer Zugang, ohne Rekonstruktion   |
| 22.62.11 ↔ | Endonasale Resektion der medialen Wand des Sinus maxillaris  | 25.2X.42 ↔ | Pelviglossektomie, transmandibulärer Zugang, Rekonstruktion mit lokaler Schleimhaut                                    |
| 22.62.19 ↔ | Exzision einer Läsion am Sinus maxillaris, endoskopisch, sonstige  | 25.2X.43 ↔ | Pelviglossektomie, transmandibulärer Zugang, Rekonstruktion mit myokutanem Lappen                                      |
| 22.62.20 ↔ | Exzision einer Läsion am Sinus maxillaris, offen chirurgisch, n.n.bez.   | 25.2X.44 ↔ | Pelviglossektomie, transmandibulärer Zugang, Rekonstruktion mit freiem mikrovaskulär-anastomosierten Transplantat      |
| 22.62.21 ↔ | Mediale Resektion der Kieferhöhlenwand, offen chirurgisch  | 25.2X.49 ↔ | Pelviglossektomie, transmandibulärer Zugang, mit sonstiger Rekonstruktion  |
| 22.62.29 ↔ | Exzision einer Läsion am Sinus maxillaris, offen chirurgisch, sonstige   | 25.2X.50 ↔ | Pelviglossomandibulektomie, n.n.bez.   |
| 22.62.99 ↔ | Exzision einer Läsion am Sinus maxillaris durch anderen Zugang, sonstige   | 25.2X.51 ↔ | Pelviglossomandibulektomie, ohne Rekonstruktion  |
| 22.63.00 ↔ | Ethmoidektomie, n.n.bez.   | 25.2X.52 ↔ | Pelviglossomandibulektomie, Rekonstruktion mit lokaler Schleimhaut   |
| 22.63.10 ↔ | Ethmoidektomie von aussen  | 25.2X.53 ↔ | Pelviglossomandibulektomie, Rekonstruktion mit myokutanem Lappen   |
| 22.63.11 ↔ | Ethmoidektomie, endonasal oder transmaxillär   | 25.2X.54 ↔ | Pelviglossomandibulektomie, Rekonstruktion mit freiem mikrovaskulär-anastomosierten Transplantat                       |
| 22.63.99 ↔ | Ethmoidektomie, sonstige   |            |  |
| 22.64 ↔    | Sphenoidektomie  |            |  |
| 22.71 ↔    | Verschluss einer Fistel eines Sinus paranasales  |            |  |
| 22.79.00 ↔ | Sonstige Rekonstruktion eines Sinus paranasales, n.n.bez.  |            |  |
| 22.79.10 ↔ | Rekonstruktion des Os frontale   |            |  |
| 22.79.11 ↔ | Rekonstruktion oder Kranialisierung einer Wand des Sinus frontalis   |            |  |
| 22.79.19 ↔ | Sonstige Rekonstruktion eines Sinus paranasales, sonstige  |            |  |
| 24.2X.10 ↔ | Gingivoplastik mit Transplantat oder Implantat   |            |  |
| 24.4X.00 ↔ | Exzision einer Zahnläsion am Kiefer, n.n.bez.  |            |  |

|            |   |            |   |
|------------|---|------------|---|
| 25.2X.59 ↔ | Pelviglossomandibulektomie, mit sonstiger<br>Rekonstruktion   | 25.4X.11 ↔ | Radikale Glossektomie, transoraler Zugang, ohne<br>Rekonstruktion   |
| 25.3X.00 ↔ | Vollständige Glossektomie, n.n.bez.   | 25.4X.12 ↔ | Radikale Glossektomie, transoraler Zugang,<br>Rekonstruktion mit lokaler Schleimhaut  |
| 25.3X.09 ↔ | Vollständige Glossektomie, sonstige   | 25.4X.13 ↔ | Radikale Glossektomie, transoraler Zugang,<br>Rekonstruktion mit myokutanem Lappen  |
| 25.3X.10 ↔ | Vollständige Glossektomie, transoraler Zugang,<br>n.n.bez.  | 25.4X.14 ↔ | Radikale Glossektomie, transoraler Zugang,<br>Rekonstruktion mit freiem mikrovaskulär-<br>anastomosierten Transplantat            |
| 25.3X.11 ↔ | Vollständige Glossektomie, transoraler Zugang, ohne<br>Rekonstruktion   | 25.4X.19 ↔ | Radikale Glossektomie, transoraler Zugang, mit<br>sonstiger Rekonstruktion  |
| 25.3X.12 ↔ | Vollständige Glossektomie, transoraler Zugang,<br>Rekonstruktion mit lokaler Schleimhaut  | 25.4X.20 ↔ | Radikale Glossektomie, transmandibulärer Zugang,<br>n.n.bez.  |
| 25.3X.13 ↔ | Vollständige Glossektomie, transoraler Zugang,<br>Rekonstruktion mit myokutanem Lappen  | 25.4X.21 ↔ | Radikale Glossektomie, transmandibulärer Zugang,<br>ohne Rekonstruktion   |
| 25.3X.14 ↔ | Vollständige Glossektomie, transoraler Zugang,<br>Rekonstruktion mit freiem mikrovaskulär-<br>anastomosierten Transplantat            | 25.4X.22 ↔ | Radikale Glossektomie, transmandibulärer Zugang,<br>Rekonstruktion mit lokaler Schleimhaut  |
| 25.3X.19 ↔ | Vollständige Glossektomie, transoraler Zugang, mit<br>sonstiger Rekonstruktion  | 25.4X.23 ↔ | Radikale Glossektomie, transmandibulärer Zugang,<br>Rekonstruktion mit myokutanem Lappen  |
| 25.3X.20 ↔ | Vollständige Glossektomie, transmandibulärer<br>Zugang, n.n.bez.  | 25.4X.24 ↔ | Radikale Glossektomie, transmandibulärer Zugang,<br>Rekonstruktion mit freiem mikrovaskulär-<br>anastomosierten Transplantat      |
| 25.3X.21 ↔ | Vollständige Glossektomie, transmandibulärer<br>Zugang, ohne Rekonstruktion   | 25.4X.29 ↔ | Radikale Glossektomie, transmandibulärer Zugang,<br>mit sonstiger Rekonstruktion  |
| 25.3X.22 ↔ | Vollständige Glossektomie, transmandibulärer<br>Zugang, Rekonstruktion mit lokaler Schleimhaut  | 25.4X.30 ↔ | Radikale Pelviglossektomie, transoraler Zugang,<br>n.n.bez.   |
| 25.3X.23 ↔ | Vollständige Glossektomie, transmandibulärer<br>Zugang, Rekonstruktion mit myokutanem Lappen  | 25.4X.31 ↔ | Radikale Pelviglossektomie, transoraler Zugang,<br>ohne Rekonstruktion  |
| 25.3X.24 ↔ | Vollständige Glossektomie, transmandibulärer<br>Zugang, Rekonstruktion mit freiem mikrovaskulär-<br>anastomosierten Transplantat      | 25.4X.32 ↔ | Radikale Pelviglossektomie, transoraler Zugang,<br>Rekonstruktion mit lokaler Schleimhaut   |
| 25.3X.29 ↔ | Vollständige Glossektomie, transmandibulärer<br>Zugang, mit sonstiger Rekonstruktion  | 25.4X.33 ↔ | Radikale Pelviglossektomie, transoraler Zugang,<br>Rekonstruktion mit myokutanem Lappen   |
| 25.3X.30 ↔ | Vollständige Pelviglossektomie, transoraler Zugang,<br>n.n.bez.   | 25.4X.34 ↔ | Radikale Pelviglossektomie, transoraler Zugang,<br>Rekonstruktion mit freiem mikrovaskulär-<br>anastomosierten Transplantat       |
| 25.3X.31 ↔ | Vollständige Pelviglossektomie, transoraler Zugang,<br>ohne Rekonstruktion  | 25.4X.39 ↔ | Radikale Pelviglossektomie, transoraler Zugang, mit<br>sonstiger Rekonstruktion   |
| 25.3X.32 ↔ | Vollständige Pelviglossektomie, transoraler Zugang,<br>Rekonstruktion mit lokaler Schleimhaut   | 25.4X.40 ↔ | Radikale Pelviglossektomie, transmandibulärer<br>Zugang, n.n.bez.   |
| 25.3X.33 ↔ | Vollständige Pelviglossektomie, transoraler Zugang,<br>Rekonstruktion mit myokutanem Lappen   | 25.4X.41 ↔ | Radikale Pelviglossektomie, transmandibulärer<br>Zugang, ohne Rekonstruktion  |
| 25.3X.34 ↔ | Vollständige Pelviglossektomie, transoraler Zugang,<br>Rekonstruktion mit freiem mikrovaskulär-<br>anastomosierten Transplantat       | 25.4X.42 ↔ | Radikale Pelviglossektomie, transmandibulärer<br>Zugang, Rekonstruktion mit lokaler Schleimhaut                                   |
| 25.3X.39 ↔ | Vollständige Pelviglossektomie, transoraler Zugang,<br>mit sonstiger Rekonstruktion   | 25.4X.43 ↔ | Radikale Pelviglossektomie, transmandibulärer<br>Zugang, Rekonstruktion mit myokutanem Lappen                                     |
| 25.3X.40 ↔ | Vollständige Pelviglossektomie, transmandibulärer<br>Zugang, n.n.bez.   | 25.4X.44 ↔ | Radikale Pelviglossektomie, transmandibulärer<br>Zugang, Rekonstruktion mit freiem mikrovaskulär-<br>anastomosierten Transplantat |
| 25.3X.41 ↔ | Vollständige Pelviglossektomie, transmandibulärer<br>Zugang, ohne Rekonstruktion  | 25.4X.49 ↔ | Radikale Pelviglossektomie, transmandibulärer<br>Zugang, mit sonstiger Rekonstruktion   |
| 25.3X.42 ↔ | Vollständige Pelviglossektomie, transmandibulärer<br>Zugang, Rekonstruktion mit lokaler Schleimhaut                                   | 25.4X.50 ↔ | Radikale Pelviglossomandibulektomie, n.n.bez.   |
| 25.3X.43 ↔ | Vollständige Pelviglossektomie, transmandibulärer<br>Zugang, Rekonstruktion mit myokutanem Lappen                                     | 25.4X.51 ↔ | Radikale Pelviglossomandibulektomie, ohne<br>Rekonstruktion   |
| 25.3X.44 ↔ | Vollständige Pelviglossektomie, transmandibulärer<br>Zugang, Rekonstruktion mit freiem mikrovaskulär-<br>anastomosierten Transplantat | 25.4X.52 ↔ | Radikale Pelviglossomandibulektomie,<br>Rekonstruktion mit lokaler Schleimhaut  |
| 25.3X.49 ↔ | Vollständige Pelviglossektomie, transmandibulärer<br>Zugang, mit sonstiger Rekonstruktion   | 25.4X.53 ↔ | Radikale Pelviglossomandibulektomie,<br>Rekonstruktion mit myokutanem Lappen  |
| 25.3X.50 ↔ | Vollständige Pelviglossomandibulektomie, n.n.bez.   | 25.4X.54 ↔ | Radikale Pelviglossomandibulektomie,<br>Rekonstruktion mit freiem mikrovaskulär-<br>anastomosierten Transplantat                  |
| 25.3X.51 ↔ | Vollständige Pelviglossomandibulektomie, ohne<br>Rekonstruktion   | 25.4X.59 ↔ | Radikale Pelviglossomandibulektomie, mit sonstiger<br>Rekonstruktion  |
| 25.3X.52 ↔ | Vollständige Pelviglossomandibulektomie,<br>Rekonstruktion mit lokaler Schleimhaut  | 25.4X.99 ↔ | Radikale Glossektomie, sonstige   |
| 25.3X.53 ↔ | Vollständige Pelviglossomandibulektomie,<br>Rekonstruktion mit myokutanem Lappen  | 25.59.00 ↔ | Sonstige Zungenrekonstruktion und Zungenplastik,<br>n.n.bez.  |
| 25.3X.54 ↔ | Vollständige Pelviglossomandibulektomie,<br>Rekonstruktion mit freiem mikrovaskulär-<br>anastomosierten Transplantat                  | 25.59.10 ↔ | Plastische Rekonstruktion der Zunge, n.n.bez.   |
| 25.3X.59 ↔ | Vollständige Pelviglossomandibulektomie, mit<br>sonstiger Rekonstruktion  | 25.59.11 ↔ | Reduktionsplastik der Zunge   |
| 25.4X.00 ↔ | Radikale Glossektomie, n.n.bez.   | 25.59.99 ↔ | Sonstige Zungenrekonstruktion und Zungenplastik,<br>sonstige  |
| 25.4X.10 ↔ | Radikale Glossektomie, transoraler Zugang, n.n.bez.   | 26.21 ↔    | Marsupialisation einer Speicheldrüsenzyste  |

|            |  |            |  |
|------------|--|------------|--|
| 26.29.00 ↔ | Sonstige Exzision einer Läsion an einer Speicheldrüse, n.n.bez.                                    | 27.56.20 ↔ | Grossflächiges Spalthauttransplantat an Lippe und Mund   |
| 26.29.10 ↔ | Destruktion einer Speicheldrüse, n.n.bez.  | 27.56.30 ↔ | Kleinflächige heterologe Hauttransplantation an die Lippe  |
| 26.29.99 ↔ | Sonstige Exzision und Destruktion einer Läsion an einer Speicheldrüse, sonstige                    | 27.56.40 ↔ | Grossflächig heterologe Hauttransplantation an die Lippe   |
| 26.30 ↔    | Sialoadenektomie, n.n.bez.   | 27.56.50 ↔ | Kleinflächige homologe Hauttransplantation an die Lippe  |
| 26.31.00 ↔ | Partielle Sialoadenektomie, n.n.bez.   | 27.56.60 ↔ | Grossflächig homologe Hauttransplantation an die Lippe   |
| 26.31.10 ↔ | Partielle Parotidektomie ohne intraoperatives Fazialismonitoring                                   | 27.56.99 ↔ | Sonstiges Hauttransplantat an Lippe und Mund, sonstige   |
| 26.31.11 ↔ | Partielle Parotidektomie mit intraoperatives Fazialismonitoring                                    | 27.57.10 ↔ | Anbringen eines freien mikrovaskulär-anastomosierten Transplantats an Lippe und Mund                       |
| 26.31.99 ↔ | Partielle Sialoadenektomie, sonstige   | 27.57.11 ↔ | Anbringen eines gestielten Fernlappens an Lippe und Mund   |
| 26.32.00 ↔ | Vollständige Sialoadenektomie, n.n.bez.  | 27.57.99 ↔ | Anbringen eines gestielten oder freien Lappens an Lippe und Mund, sonstige                                 |
| 26.32.10 ↔ | Vollständige Parotidektomie mit Erhaltung des N. facialis, ohne intraoperatives Fazialismonitoring | 27.58 ↔    | Revision eines gestielten oder freien Lappens oder freien Hauttransplantates an Lippe und Mund             |
| 26.32.11 ↔ | Vollständige Parotidektomie mit Erhaltung des N. facialis, mit intraoperatives Fazialismonitoring  | 27.59.20 ↔ | Kleinflächige Weichteildeckung durch kultivierte Keratinozyten an der Lippe                                |
| 26.32.20 ↔ | Vollständige Parotidektomie mit Resektion und Rekonstruktion des N. facialis                       | 27.59.21 ↔ | Grossflächige Weichteildeckung durch kultivierte Keratinozyten an der Lippe                                |
| 26.32.30 ↔ | Vollständige Resektion Glandula submandibularis  | 27.59.30 ↔ | Kleinflächige temporäre Weichteildeckung durch Kombination mehrerer Verfahren an der Lippe                 |
| 26.32.99 ↔ | Vollständige Sialoadenektomie, sonstige  | 27.59.31 ↔ | Grossflächige temporäre Weichteildeckung durch Kombination mehrerer Verfahren an der Lippe                 |
| 26.41.00 ↔ | Naht einer Risswunde an einer Speicheldrüse, n.n.bez.  | 27.59.40 ↔ | Sonstige plastische Rekonstruktion an Lippe und Mund mit freiem mikrovaskulär-anastomosierten Transplantat |
| 26.41.10 ↔ | Naht einer Risswunde an einem Speicheldrüsengang   | 27.59.41 ↔ | Sonstige plastische Rekonstruktion an Lippe und Mund mit gestieltem Fernlappen                             |
| 26.41.99 ↔ | Naht einer Risswunde an einer Speicheldrüse, sonstige  | 27.59.60 ↔ | Einsetzen eines Gewebeexpanders an der Lippe   |
| 26.42 ↔    | Verschluss einer Speicheldrüsenfistel  | 27.59.99 ↔ | Sonstige plastische Rekonstruktion an Lippe und Mund, sonstige   |
| 26.49.00 ↔ | Sonstige plastische Rekonstruktion an Speicheldrüse oder -gang, n.n.bez.                           | 27.62.00 ↔ | Korrektur einer Gaumenspalte, n.n.bez.   |
| 26.49.10 ↔ | Fistulisierung einer Speicheldrüse   | 27.62.10 ↔ | Primäre plastische Rekonstruktion am knöchernen Gaumen ohne Knochentransplantat                            |
| 26.49.11 ↔ | Transplantation einer Speichelgangöffnung  | 27.62.11 ↔ | Primäre plastische Rekonstruktion am knöchernen Gaumen mit Knochentransplantat                             |
| 26.49.12 ↔ | Verlagerung eines Speicheldrüsenausführungsganges  | 27.62.12 ↔ | Primäre plastische Rekonstruktion am weichen Gaumen  |
| 26.49.99 ↔ | Sonstige plastische Rekonstruktion an Speicheldrüse oder -gang, sonstige                           | 27.62.20 ↔ | Sekundäre plastische Rekonstruktion am knöchernen Gaumen ohne Knochentransplantat                          |
| 27.31.00 ↔ | Lokale Exzision oder Destruktion von Läsion oder Gewebe am knöchernen Gaumen, n.n.bez.             | 27.62.21 ↔ | Sekundäre plastische Rekonstruktion am knöchernen Gaumen mit Knochentransplantat                           |
| 27.31.10 ↔ | Lokale Exzision von Läsion oder Gewebe am knöchernen Gaumen  | 27.62.22 ↔ | Sekundäre plastische Rekonstruktion am weichen Gaumen  |
| 27.31.20 ↔ | Partielle Exzision von Läsion oder Gewebe am knöchernen Gaumen                                     | 27.62.99 ↔ | Korrektur einer Gaumenspalte, sonstige   |
| 27.31.30 ↔ | Destruktion von Läsion oder Gewebe am knöchernen Gaumen  | 27.63.00 ↔ | Revision der Korrektur einer Gaumenspalte, n.n.bez.  |
| 27.31.99 ↔ | Lokale Exzision oder Destruktion von Läsion oder Gewebe am knöchernen Gaumen, sonstige             | 27.63.10 ↔ | Revision der Korrektur einer Gaumenspalte, Kieferplastik   |
| 27.32.00 ↔ | Ausgedehnte Exzision oder Destruktion von Läsion oder Gewebe am knöchernen Gaumen, n.n.bez.        | 27.63.11 ↔ | Revision der Korrektur einer Gaumenspalte, Kieferplastik mit Osteoplastik                                  |
| 27.32.10 ↔ | Totale transorale Exstirpation von Läsion oder Gewebe am knöchernen Gaumen                         | 27.63.20 ↔ | Revision der Korrektur einer Gaumenspalte, Sekundäroperation der Kieferspalte                              |
| 27.32.11 ↔ | Radikale transmandibuläre Exzision [En-bloc-Resektion] von Läsion oder Gewebe am knöchernen Gaumen | 27.63.99 ↔ | Revision der Korrektur einer Gaumenspalte, sonstige  |
| 27.32.12 ↔ | Radikale transfazial Exzision [En-bloc-Resektion] von Läsion oder Gewebe am knöchernen Gaumen      | 27.64 ↔    | Einsetzen eines Gaumenimplantats   |
| 27.32.99 ↔ | Ausgedehnte Exzision oder Destruktion von Läsion oder Gewebe am knöchernen Gaumen, sonstige        | 27.69.10 ↔ | Plastische Rekonstruktion am weichen Gaumen  |
| 27.54.00 ↔ | Plastische Rekonstruktion einer (angeborenen) Lippenspalte, n.n.bez.                               | 27.69.11 ↔ | Plastische Rekonstruktion am knöchernen Gaumen   |
| 27.54.10 ↔ | Lippenplastik einer (angeborenen) Lippenspalte   | 27.69.99 ↔ | Sonstige plastische Rekonstruktion am Gaumen, sonstige   |
| 27.54.11 ↔ | Sekundäroperation einer (angeborenen) Lippenspalte   | 27.73 ↔    | Plastische Rekonstruktion an der Uvula   |
| 27.54.99 ↔ | Plastische Rekonstruktion einer (angeborenen) Lippenspalte, sonstige                               | 27.79 ↔    | Operationen an der Uvula, sonstige   |
| 27.55.00 ↔ | Vollhauttransplantat an Lippe und Mund, n.n.bez.   | 28.2X.00 ↔ | Tonsillektomie ohne Adenoidektomie, n.n.bez.   |
| 27.55.10 ↔ | Kleinflächiges Vollhauttransplantat an Lippe und Mund  | 28.2X.10 ↔ | Partielle Resektion der Tonsille [Tonsillotomie] ohne Adenoidektomie                                       |
| 27.55.20 ↔ | Grossflächiges Vollhauttransplantat an Lippe und Mund  | 28.2X.11 ↔ | Totale Tonsillektomie ohne Adenoidektomie  |
| 27.55.99 ↔ | Vollhauttransplantat an Lippe und Mund, sonstige   | 28.2X.12 ↔ | Abszess tonsillektomie   |
| 27.56.10 ↔ | Kleinflächiges Spalthauttransplantat an Lippe und Mund   | 28.2X.99 ↔ | Tonsillektomie ohne Adenoidektomie, sonstige   |



|            |  |            |  |
|------------|--|------------|--|
| 28.3X.00 ↔ | Tonsillektomie mit Adenoidektomie, n.n.bez.  | 30.29.22 ↔ | Partielle Laryngektomie frontolaterale (Leroux-Robert)   |
| 28.3X.10 ↔ | Partielle Resektion der Tonsille [Tonsillotomie] mit Adenoidektomie  | 30.29.30 ↔ | Arytenoidektomie   |
| 28.3X.11 ↔ | Totale Tonsillektomie mit Adenoidektomie   | 30.29.99 ↔ | Sonstige partielle Laryngektomie, sonstige   |
| 28.3X.12 ↔ | Abszesssillonlektomie mit Adenoidektomie   | 30.3X.00 ↔ | Vollständige Laryngektomie, n.n.bez.   |
| 28.3X.99 ↔ | Tonsillektomie mit Adenoidektomie, sonstige  | 30.3X.10 ↔ | Vollständige Laryngektomie, ohne Rekonstruktion  |
| 28.4 ↔     | Exzision eines Tonsillenrestes   | 30.3X.11 ↔ | Vollständige Laryngektomie, Rekonstruktion mit lokaler Schleimhaut   |
| 28.5X.00 ↔ | Exzision der Zungengrundtonsille, n.n.bez.   | 30.3X.12 ↔ | Vollständige Laryngektomie, Rekonstruktion mit nicht vaskularisiertem Transplantat   |
| 28.5X.10 ↔ | Exzision der Zungengrundtonsille, transoral  | 30.3X.13 ↔ | Vollständige Laryngektomie, Rekonstruktion mit gestieltem regionalen Lappen  |
| 28.5X.11 ↔ | Exzision der Zungengrundtonsille, durch Pharyngotomie  | 30.3X.14 ↔ | Vollständige Laryngektomie, Rekonstruktion mit gestieltem Fernlappen   |
| 28.5X.99 ↔ | Exzision der Zungengrundtonsille, sonstige   | 30.3X.15 ↔ | Vollständige Laryngektomie, Rekonstruktion mit freiem mikrovaskulär-anastomosierten Transplantat   |
| 28.6 ↔     | Adenoidektomie ohne Tonsillektomie   | 30.3X.16 ↔ | Vollständige Laryngektomie, Rekonstruktion mit freiem Darmtransplantat   |
| 28.91 ↔    | Entfernen eines Fremdkörpers von Tonsillen und Adenoiden durch Inzision  | 30.3X.17 ↔ | Vollständige Laryngektomie, Rekonstruktion mit Magenhochzug  |
| 28.92 ↔    | Exzision einer Läsion an Tonsillen und Adenoiden   | 30.3X.19 ↔ | Vollständige Laryngektomie, sonstige Rekonstruktion  |
| 29.2X.00 ↔ | Exzision von branchiogener Zyste oder Rest der Kiemenspalte, n.n.bez.  | 30.3X.99 ↔ | Vollständige Laryngektomie, sonstige   |
| 29.2X.10 ↔ | Exzision einer lateralen Halszyste   | 30.4X.00 ↔ | Radikale Laryngektomie, n.n.bez.   |
| 29.2X.11 ↔ | Exzision von branchiogener Zyste oder Rest der Kiemenspalte als sekundär Eingriff  | 30.4X.10 ↔ | Radikale Laryngektomie, mit Pharyngektomie, ohne Rekonstruktion  |
| 29.2X.20 ↔ | Operation an Kiemengangsresten, n.n.bez.   | 30.4X.11 ↔ | Radikale Laryngektomie, mit Pharyngektomie, Rekonstruktion mit lokaler Schleimhaut   |
| 29.2X.21 ↔ | Operation an Kiemengangsresten, sekundärer Eingriff  | 30.4X.12 ↔ | Radikale Laryngektomie, mit Pharyngektomie, Rekonstruktion mit nicht vaskularisiertem Transplantat   |
| 29.2X.99 ↔ | Exzision von branchiogener Zyste oder Rest der Kiemenspalte, sonstige  | 30.4X.13 ↔ | Radikale Laryngektomie, mit Pharyngektomie, Rekonstruktion mit gestieltem regionalen Lappen  |
| 29.31 ↔    | Krikopharyngeale Myotomie  | 30.4X.14 ↔ | Radikale Laryngektomie, mit Pharyngektomie, Rekonstruktion mit gestieltem Lappen   |
| 29.32.00 ↔ | Pharyngeale Divertikulektomie, n.n.bez.  | 30.4X.15 ↔ | Radikale Laryngektomie, mit Pharyngektomie, Rekonstruktion mit freiem mikrovaskulär-anastomosierten Transplantat                           |
| 29.32.10 ↔ | Endoskopisches Divertikulostomie eines Zenker-Divertikels  | 30.4X.16 ↔ | Radikale Laryngektomie, mit Pharyngektomie, Rekonstruktion mit freiem Darmtransplantat   |
| 29.32.11 ↔ | Divertikulektomie eines Zenker-Divertikels   | 30.4X.17 ↔ | Radikale Laryngektomie, mit Pharyngektomie, Rekonstruktion mit Magenhochzug  |
| 29.32.99 ↔ | Pharyngeale Divertikulektomie, sonstige  | 30.4X.19 ↔ | Radikale Laryngektomie, mit Pharyngektomie, sonstige Rekonstruktion  |
| 29.33.00 ↔ | (Partielle) Pharyngektomie, n.n.bez.   | 30.4X.20 ↔ | Radikale Laryngektomie, mit Pharyngektomie und Schilddrüsenresektion, ohne Rekonstruktion  |
| 29.33.10 ↔ | Partielle Pharyngektomie, ohne Rekonstruktion  | 30.4X.21 ↔ | Radikale Laryngektomie, mit Pharyngektomie und Schilddrüsenresektion, Rekonstruktion mit lokaler Schleimhaut                               |
| 29.33.11 ↔ | Partielle Pharyngektomie, Rekonstruktion mit gestieltem regionalen oder Fernlappen   | 30.4X.22 ↔ | Radikale Laryngektomie, mit Pharyngektomie und Schilddrüsenresektion, Rekonstruktion mit nicht vaskularisiertem Transplantat               |
| 29.33.12 ↔ | Partielle Pharyngektomie, Rekonstruktion mit freiem mikrovaskulär-anastomosierten Transplantat   | 30.4X.23 ↔ | Radikale Laryngektomie, mit Pharyngektomie und Schilddrüsenresektion, Rekonstruktion mit gestieltem regionalen Lappen                      |
| 29.33.20 ↔ | Totale Pharyngektomie, Rekonstruktion mit gestieltem regionalen oder Fernlappen  | 30.4X.24 ↔ | Radikale Laryngektomie, mit Pharyngektomie und Schilddrüsenresektion, Rekonstruktion mit gestieltem Lappen                                 |
| 29.33.21 ↔ | Totale Pharyngektomie, Rekonstruktion mit freiem mikrovaskulär-anastomosierten Transplantat, freiem Darmtransplantat oder Magenhochzug | 30.4X.25 ↔ | Radikale Laryngektomie, mit Pharyngektomie und Schilddrüsenresektion, Rekonstruktion mit freiem mikrovaskulär-anastomosierten Transplantat |
| 29.33.99 ↔ | (Partielle) Pharyngektomie, sonstige   | 30.4X.26 ↔ | Radikale Laryngektomie, mit Pharyngektomie und Schilddrüsenresektion, Rekonstruktion mit freiem Darmtransplantat                           |
| 29.4X.10 ↔ | Plastische Rekonstruktion am Pharynx, mit lokaler Schleimhaut oder freiem Hautlappen   | 30.4X.27 ↔ | Radikale Laryngektomie, mit Pharyngektomie und Schilddrüsenresektion, Rekonstruktion mit Magenhochzug                                      |
| 29.4X.11 ↔ | Plastische Rekonstruktion am Pharynx, mit gestieltem myokutanen Lappen   | 30.4X.29 ↔ | Radikale Laryngektomie, mit Pharyngektomie und Schilddrüsenresektion, sonstige Rekonstruktion  |
| 29.4X.12 ↔ | Plastische Rekonstruktion am Pharynx, mit mikrovaskulär anastomosiertem Transplantat, Darmtransplantat oder Magenhochzug               | 30.4X.99 ↔ | Radikale Laryngektomie, sonstige   |
| 29.4X.99 ↔ | Plastische Rekonstruktion am Pharynx, sonstige   | 31.61 ↔    | Naht einer Rissverletzung am Larynx  |
| 29.52 ↔    | Verschluss einer branchiogenen Fistel  |            |  |
| 29.59 ↔    | Sonstige plastische Rekonstruktion am Pharynx, sonstige  |            |  |
| 29.99 ↔    | Sonstige Operationen am Pharynx, sonstige  |            |  |
| 30.1X.00 ↔ | Hemilaryngektomie, n.n.bez.  |            |  |
| 30.1X.10 ↔ | Hemilaryngektomie, supraglottisch horizontal   |            |  |
| 30.1X.11 ↔ | Hemilaryngektomie, supraglottisch mit Zungengrundresektion   |            |  |
| 30.1X.99 ↔ | Hemilaryngektomie, sonstige  |            |  |
| 30.21 ↔    | Epiglottidektomie  |            |  |
| 30.22.00 ↔ | Chordektomie, n.n.bez.   |            |  |
| 30.22.10 ↔ | Chordektomie, endolaryngeal  |            |  |
| 30.22.11 ↔ | Chordektomie, durch Thyreotomie  |            |  |
| 30.22.99 ↔ | Chordektomie, sonstige   |            |  |
| 30.29.00 ↔ | Sonstige partielle Laryngektomie, n.n.bez.   |            |  |
| 30.29.10 ↔ | Cricohyoidoepiglottopexie [CHEP]   |            |  |
| 30.29.11 ↔ | Cricohyoidopexie [CHP]   |            |  |
| 30.29.20 ↔ | Partielle Larynx-Pharynx-Resektion   |            |  |
| 30.29.21 ↔ | Partielle Laryngektomie frontale (Huet)  |            |  |

|            |  |            |  |
|------------|--|------------|--|
| 31.62 ↔    | Verschluss einer Larynxfistel  | 32.32.14 ↔ | Anatomische Segmentresektion der Lunge, offen chirurgisch, mit bronchoplastischer sowie mit angioplastischer Erweiterung |
| 31.63 ↔    | Revision einer Laryngostomie   | 32.39 ↔    | Sonstige und nicht näher bezeichnete anatomische Segmentresektion der Lunge  |
| 31.64 ↔    | Versorgung einer Larynxfraktur   | 32.40 ↔    | Lobektomie an der Lunge, n.n.bez.  |
| 31.69.10 ↔ | Laryngoplastik, n.n.bez.   | 32.41.15 ↔ | Lobektomie an der Lunge, thorakoskopisch, ohne bronchoplastische sowie ohne angioplastische Erweiterung                  |
| 31.69.11 ↔ | Medialisierung Laryngoplastik, n.n.bez.  | 32.41.16 ↔ | Lobektomie an der Lunge, thorakoskopisch, mit bronchoplastischer Erweiterung   |
| 31.69.12 ↔ | Medialisierung Laryngoplastik, Thyroplastik Typ I  | 32.41.17 ↔ | Lobektomie an der Lunge, thorakoskopisch, mit angioplastischer Erweiterung   |
| 31.69.14 ↔ | Medialisierung Laryngoplastik, externer Zugang   | 32.41.18 ↔ | Lobektomie an der Lunge, thorakoskopisch, mit bronchoplastischer sowie mit angioplastischer Erweiterung                  |
| 31.69.20 ↔ | Erweiterungsplastik der Glottis (endolaryngeal)  | 32.42.15 ↔ | Lobektomie an der Lunge, offen chirurgisch, ohne bronchoplastische sowie ohne angioplastische Erweiterung                |
| 31.69.30 ↔ | Cricothyroïdopexie   | 32.42.16 ↔ | Lobektomie an der Lunge, offen chirurgisch, mit bronchoplastischer Erweiterung   |
| 31.69.31 ↔ | Arytenoidopexie  | 32.42.17 ↔ | Lobektomie an der Lunge, offen chirurgisch, mit angioplastischer Erweiterung   |
| 31.69.40 ↔ | Konstruktion / Revision einer Neoglottis   | 32.42.18 ↔ | Lobektomie an der Lunge, offen chirurgisch, mit bronchoplastischer sowie mit angioplastischer Erweiterung                |
| 31.69.41 ↔ | Plastische Rekonstruktion des Larynx   | 32.43.11 ↔ | Lobektomie an der Lunge, erweitert, thorakoskopisch, ohne bronchoplastische sowie ohne angioplastische Erweiterung       |
| 31.69.42 ↔ | Plastische Rekonstruktion einer Stimmrippe   | 32.43.12 ↔ | Lobektomie an der Lunge, erweitert, thorakoskopisch, mit bronchoplastischer Erweiterung                                  |
| 31.69.99 ↔ | Sonstige plastische Rekonstruktion am Larynx, sonstige   | 32.43.13 ↔ | Lobektomie an der Lunge, erweitert, thorakoskopisch, mit angioplastischer Erweiterung                                    |
| 31.71 ↔    | Naht einer Rissverletzung an der Trachea   | 32.43.14 ↔ | Lobektomie an der Lunge, erweitert, thorakoskopisch, mit bronchoplastischer sowie mit angioplastischer Erweiterung       |
| 31.72 ↔    | Verschluss einer äusseren trachealen Fistel  | 32.43.21 ↔ | Lobektomie an der Lunge, erweitert, offen chirurgisch, ohne bronchoplastische sowie ohne angioplastische Erweiterung     |
| 31.73 ↔    | Verschluss einer anderen trachealen Fistel   | 32.43.22 ↔ | Lobektomie an der Lunge, erweitert, offen chirurgisch, mit bronchoplastischer Erweiterung                                |
| 31.75 ↔    | Rekonstruktion der Trachea und Konstruktion eines künstlichen Larynx   | 32.43.23 ↔ | Lobektomie an der Lunge, erweitert, offen chirurgisch, mit angioplastischer Erweiterung                                  |
| 31.79.00 ↔ | Sonstige plastische Rekonstruktion an der Trachea, n.n.bez.  | 32.43.24 ↔ | Lobektomie an der Lunge, erweitert, offen chirurgisch, mit bronchoplastischer sowie mit angioplastischer Erweiterung     |
| 31.79.11 ↔ | Plastische Rekonstruktion der Trachea (Tracheatransplantation)   | 32.44.11 ↔ | Bilobektomie an der Lunge, thorakoskopisch, ohne bronchoplastische sowie ohne angioplastische Erweiterung                |
| 31.79.12 ↔ | Tracheopexie   | 32.44.12 ↔ | Bilobektomie an der Lunge, thorakoskopisch, mit bronchoplastischer Erweiterung   |
| 31.79.13 ↔ | End-zu-End-Anastomose der Trachea (bei Ruptur)   | 32.44.13 ↔ | Bilobektomie an der Lunge, thorakoskopisch, mit angioplastischer Erweiterung   |
| 31.79.14 ↔ | Cricotracheale Resektion   | 32.44.14 ↔ | Bilobektomie an der Lunge, thorakoskopisch, mit bronchoplastischer sowie mit angioplastischer Erweiterung                |
| 31.79.15 ↔ | Sonstige (plastische) Rekonstruktion an der Trachea bei Trachealstenose  | 32.44.21 ↔ | Bilobektomie an der Lunge, offen chirurgisch, ohne bronchoplastische sowie ohne angioplastische Erweiterung              |
| 32.09.00 ↔ | Sonstige lokale Exzision oder Destruktion von Läsion oder Gewebe an einem Bronchus, n.n.bez.                             | 32.44.22 ↔ | Bilobektomie an der Lunge, offen chirurgisch, mit bronchoplastischer Erweiterung   |
| 32.09.10 ↔ | Sonstige lokale Exzision oder Destruktion von Läsion oder Gewebe an einem Bronchus, durch Thorakotomie                   | 32.44.23 ↔ | Bilobektomie an der Lunge, offen chirurgisch, mit angioplastischer Erweiterung   |
| 32.09.20 ↔ | Sonstige lokale Exzision oder Destruktion von Läsion oder Gewebe an einem Bronchus, durch Thorakoskopie                  | 32.44.24 ↔ | Bilobektomie an der Lunge, offen chirurgisch, mit bronchoplastischer sowie mit angioplastischer Erweiterung              |
| 32.09.99 ↔ | Sonstige lokale Exzision oder Destruktion von Läsion oder Gewebe an einem Bronchus, sonstige                             | 32.49 ↔    | Lobektomie an der Lunge, sonstige  |
| 32.1X.10 ↔ | Sonstige Exzision an einem Bronchus, Bifurkationsresektion   | 32.50.11 ↔ | Pneumonektomie, thorakoskopisch, ohne bronchoplastische sowie ohne angioplastische Erweiterung                           |
| 32.1X.20 ↔ | Sonstige Exzision an einem Bronchus, Revision einer Bronchusstumpfsuffizienz   |            |  |
| 32.21 ↔    | Plikatur einer Emphyseblase  |            |  |
| 32.22 ↔    | Chirurgische Lungenvolumenreduktion  |            |  |
| 32.2A.09 ↔ | Lokale Exzision und Destruktion von Läsion oder Gewebe an der Lunge, sonstige  |            |  |
| 32.2A.11 ↔ | Lokale Exzision und Destruktion von Läsion oder Gewebe an der Lunge, offen chirurgisch                                   |            |  |
| 32.2A.12 ↔ | Lokale Exzision und Destruktion von Läsion oder Gewebe an der Lunge, thorakoskopisch                                     |            |  |
| 32.31.11 ↔ | Anatomische Segmentresektion der Lunge, thorakoskopisch, ohne bronchoplastische sowie ohne angioplastische Erweiterung   |            |  |
| 32.31.12 ↔ | Anatomische Segmentresektion der Lunge, thorakoskopisch, mit bronchoplastischer Erweiterung                              |            |  |
| 32.31.13 ↔ | Anatomische Segmentresektion der Lunge, thorakoskopisch, mit angioplastischer Erweiterung                                |            |  |
| 32.31.14 ↔ | Anatomische Segmentresektion der Lunge, thorakoskopisch, mit bronchoplastischer sowie mit angioplastischer Erweiterung   |            |  |
| 32.32.11 ↔ | Anatomische Segmentresektion der Lunge, offen chirurgisch, ohne bronchoplastische sowie ohne angioplastische Erweiterung |            |  |
| 32.32.12 ↔ | Anatomische Segmentresektion der Lunge, offen chirurgisch, mit bronchoplastischer Erweiterung                            |            |  |
| 32.32.13 ↔ | Anatomische Segmentresektion der Lunge, offen chirurgisch, mit angioplastischer Erweiterung                              |            |  |

- 32.50.12 ↔ Pneumonektomie, thorakoskopisch, mit bronchoplastischer Erweiterung
- 32.50.13 ↔ Pneumonektomie, thorakoskopisch, mit angioplastischer Erweiterung
- 32.50.14 ↔ Pneumonektomie, thorakoskopisch, mit bronchoplastischer sowie mit angioplastischer Erweiterung
- 32.51.15 ↔ Pneumonektomie, offen chirurgisch, ohne bronchoplastische sowie ohne angioplastische Erweiterung
- 32.51.16 ↔ Pneumonektomie, offen chirurgisch, mit bronchoplastischer Erweiterung
- 32.51.17 ↔ Pneumonektomie, offen chirurgisch, mit angioplastischer Erweiterung
- 32.51.18 ↔ Pneumonektomie, offen chirurgisch, mit bronchoplastischer sowie mit angioplastischer Erweiterung
- 32.52.11 ↔ Pneumonektomie, erweitert, offen chirurgisch, ohne bronchoplastische sowie ohne angioplastische Erweiterung
- 32.52.12 ↔ Pneumonektomie, erweitert, offen chirurgisch, mit bronchoplastischer Erweiterung
- 32.52.13 ↔ Pneumonektomie, erweitert, offen chirurgisch, mit angioplastischer Erweiterung
- 32.52.14 ↔ Pneumonektomie, erweitert, offen chirurgisch, mit bronchoplastischer sowie mit angioplastischer Erweiterung
- 32.59 ↔ Pneumonektomie, n.n.bez. und sonstige
- 32.6 ↔ Radikale Dissektion von Thoraxstrukturen
- 33.20 ↔ Thorakoskopische Lungenbiopsie
- 33.25 ↔ Offene Bronchusbiopsie
- 33.28 ↔ Offene Lungenbiopsie
- 33.31 ↔ Destruktion des N. phrenicus für Lungenkollaps
- 33.33 ↔ Pneumoperitoneum für Lungenkollaps
- 33.34.20 ↔ Thorakoplastik, komplett
- 33.41 ↔ Naht eines Bronchusrisses
- 33.42 ↔ Verschluss einer Bronchusfistel
- 33.43 ↔ Verschluss einer Lungenverletzung
- 33.50 ↔ Lungentransplantation, n.n.bez.
- 33.51 ↔ Einseitige Lungentransplantation
- 33.52 ↔ Beidseitige Lungentransplantation
- 33.53 ↔ Lungen-Retransplantation während desselben stationären Aufenthaltes
- 33.6X.00 ↔ Kombinierte Herz-Lungentransplantation, n.n.bez.
- 33.6X.10 ↔ Kombinierte Herz-Lungen-Retransplantation während desselben stationären Aufenthaltes
- 33.6X.99 ↔ Kombinierte Herz-Lungen-Retransplantation, sonstige
- 33.92 ↔ Ligatur eines Bronchus
- 34.06 ↔ Thorakoskopische Drainage der Pleurahöhle
- 34.1 ↔ Inzision des Mediastinums
- 34.21.00 ↔ Transpleurale Thorakoskopie, n.n.bez.
- 34.21.10 ↔ Transpleurale Thorakoskopie, Ersteingriff
- 34.21.20 ↔ Transpleurale Thorakoskopie, Reeingriff
- 34.21.99 ↔ Transpleurale Thorakoskopie, sonstige
- 34.26 ↔ Offene Biopsie am Mediastinum
- 34.27.20 ↔ Offene Biopsie am Zwerchfell
- 34.3X.21 ↔ Resektion von Läsion oder Gewebe des Mediastinums, ohne Resektion an mediastinalen Organen
- 34.3X.22 ↔ Resektion von Läsion oder Gewebe des Mediastinums, mit Lungenresektion oder Brustwandteilresektion
- 34.3X.23 ↔ Resektion von Läsion oder Gewebe des Mediastinums, mit Perikardteilresektion
- 34.3X.24 ↔ Resektion von Läsion oder Gewebe des Mediastinums, mit prothetischem Gefässersatz
- 34.3X.25 ↔ Resektion von Läsion oder Gewebe des Mediastinums, mit Lungenresektion und Gefässersatz
- 34.3X.26 ↔ Resektion von Läsion oder Gewebe des Mediastinums, mit Lungenresektion und Perikardteilresektion
- 34.3X.27 ↔ Resektion von Läsion oder Gewebe des Mediastinums, mit Perikardteilresektion und Gefässersatz
- 34.3X.28 ↔ Resektion von Läsion oder Gewebe des Mediastinums, mit Lungen- und Perikardteilresektion und Gefässersatz
- 34.4X.21 ↔ Teilresektion einer Läsion an der Brustwand, ohne Rekonstruktion
- 34.4X.22 ↔ Teilresektion einer Läsion an der Brustwand, mit Rekonstruktion
- 34.4X.31 ↔ Resektion einer Läsion an der Brustwand, komplette Resektion des Sternums, ohne Rekonstruktion
- 34.4X.32 ↔ Resektion einer Läsion an der Brustwand, komplette Resektion des Sternums, mit Rekonstruktion
- 34.51.00 ↔ Pleurektomie und Dekortikation der Lunge, offen chirurgisch, n.n.bez.
- 34.51.11 ↔ Radikale Pleurektomie und Dekortikation der Lunge und Brustwand ohne Perikard- oder Zwerchfellresektion, offen chirurgisch
- 34.51.12 ↔ Radikale Pleurektomie und Dekortikation der Lunge und Brustwand mit Perikardresektion, offen chirurgisch
- 34.51.13 ↔ Radikale Pleurektomie und Dekortikation der Lunge und Brustwand mit Zwerchfellresektion, offen chirurgisch
- 34.51.14 ↔ Radikale Pleurektomie und Dekortikation der Lunge und Brustwand mit Perikard- sowie Zwerchfellresektion, offen chirurgisch
- 34.51.15 ↔ Partielle Pleurektomie und Dekortikation, offen chirurgisch
- 34.51.16 ↔ Subtotale Pleurektomie und Dekortikation, offen chirurgisch
- 34.51.99 ↔ Pleurektomie und Dekortikation der Lunge, offen chirurgisch, sonstige
- 34.52.00 ↔ Pleurektomie und Dekortikation der Lunge, thorakoskopisch, n.n.bez.
- 34.52.11 ↔ Radikale Pleurektomie und Dekortikation der Lunge und Brustwand ohne Perikard- oder Zwerchfellresektion, thorakoskopisch
- 34.52.12 ↔ Radikale Pleurektomie und Dekortikation der Lunge und Brustwand mit Perikardresektion, thorakoskopisch
- 34.52.13 ↔ Radikale Pleurektomie und Dekortikation der Lunge und Brustwand mit Zwerchfellresektion, thorakoskopisch
- 34.52.14 ↔ Radikale Pleurektomie und Dekortikation der Lunge und Brustwand mit Perikard- sowie Zwerchfellresektion, thorakoskopisch
- 34.52.15 ↔ Partielle Pleurektomie und Dekortikation, thorakoskopisch
- 34.52.16 ↔ Subtotale Pleurektomie und Dekortikation, thorakoskopisch
- 34.52.99 ↔ Pleurektomie und Dekortikation der Lunge, thorakoskopisch, sonstige
- 34.59.10 ↔ Sonstige Exzision an der Pleura, thorakoskopische Pleurektomie
- 34.59.20 ↔ Sonstige Exzision an der Pleura, offene chirurgische Pleurektomie
- 34.6X.11 ↔ Pleurodese, offen chirurgisch, ohne Dekortikation
- 34.6X.12 ↔ Pleurodese, offen chirurgisch, mit Dekortikation
- 34.6X.13 ↔ Pleurodese, offen chirurgisch, durch Poudrage
- 34.6X.19 ↔ Pleurodese, offen chirurgisch, sonstige
- 34.6X.21 ↔ Pleurodese, thorakoskopisch, ohne Dekortikation
- 34.6X.22 ↔ Pleurodese, thorakoskopisch, mit Dekortikation
- 34.6X.23 ↔ Pleurodese, thorakoskopisch, durch Poudrage
- 34.6X.29 ↔ Pleurodese, thorakoskopisch, sonstige
- 34.6X.99 ↔ Pleurodese, sonstige
- 34.71 ↔ Naht einer Brustwandverletzung

|            |  |            |   |
|------------|--|------------|---|
| 34.72 ↔    | Verschluss einer Thorakostomie   | 35.71 ↔    | Sonstige nicht näher bezeichnete Korrektur eines Vorhofseptumdefekts  |
| 34.73 ↔    | Verschluss anderer Thoraxfisteln   | 35.72.00 ↔ | Korrektur eines Ventrikelseptumdefekts, n.n.bez.  |
| 34.74 ↔    | Korrektur einer Brustwanddeformität  | 35.72.10 ↔ | Verschluss eines erworbenen Ventrikelseptumdefekts  |
| 34.75 ↔    | Sekundärer Verschluss einer Thorakotomie und Sternotomie                                   | 35.72.99 ↔ | Korrektur eines Ventrikelseptumdefekts, sonstige  |
| 34.76 ↔    | Plastische Rekonstruktion zur Stabilisierung der Brustwand, offen chirurgisch              | 35.73 ↔    | Sonstige und nicht näher bezeichnete Korrektur von Endokardkissendefekten (AV-Kanal)                                      |
| 34.77 ↔    | Knochen transplantation und Knochen transposition an der Brustwand                         | 35.81 ↔    | Totalkorrektur einer Fallot-Tetralogie  |
| 34.79 ↔    | Plastische Rekonstruktion an der Brustwand, sonstige                                       | 35.82 ↔    | Totalkorrektur von total falsch mündenden Pulmonalvenen   |
| 34.82 ↔    | Naht eines Zwerchfellrisses  | 35.83 ↔    | Totale Rekonstruktion des Truncus arteriosus  |
| 34.83 ↔    | Verschluss einer Zwerchfellfistel  | 35.84 ↔    | Totalkorrektur der Transposition der grossen Gefässe, nicht andernorts klassifiziert                                      |
| 34.85 ↔    | Implantation eines Zwerchfellschrittmachers  | 35.85 ↔    | Norwood-Typ-I-Operation   |
| 34.99.10 ↔ | Entnahme von Rippenknorpel als Transplantat  | 35.91 ↔    | Interatriale Transposition des venösen Rückflusses  |
| 35.31 ↔    | Papillarmuskeloperation  | 35.92 ↔    | Erzeugen eines Conduits zwischen rechtem Ventrikel und Pulmonalarterie  |
| 35.32 ↔    | Sehnenfaden-Operation  | 35.93 ↔    | Erzeugen eines Conduits zwischen linkem Ventrikel und Aorta   |
| 35.34 ↔    | Infundibulektomie  | 35.94 ↔    | Erzeugen eines Conduits zwischen Vorhof und Pulmonalarterie   |
| 35.35.00 ↔ | Operationen an den Trabeculae carnae cordis, n.n.bez.                                      | 35.95 ↔    | Revision einer Korrekturoperation am Herzen   |
| 35.35.09 ↔ | Operationen an den Trabeculae carnae cordis, sonstige                                      | 35.98.11 ↔ | Perkutan-transluminaler Verschluss eines Vorhofseptumdefekts, mit 1 Verschlussdevice                                      |
| 35.35.10 ↔ | Subvalvuläre fibröse oder muskuläre Resektion an der Aortenklappe                          | 35.98.12 ↔ | Perkutan-transluminaler Verschluss eines Vorhofseptumdefekts, mit 2 und mehr Verschlussdevices                            |
| 35.36.00 ↔ | Supravalvuläre Resektion, Herzklappe, n.n.bez.   | 35.98.19 ↔ | Perkutan-transluminaler Verschluss eines Vorhofseptumdefekts, sonstige  |
| 35.36.09 ↔ | Supravalvuläre Resektion, Herzklappe, sonstige   | 35.98.30 ↔ | Perkutan-transluminaler Verschluss eines Ventrikelseptumdefekts   |
| 35.36.11 ↔ | Supravalvuläre Resektion, Aortenklappe   | 35.98.99 ↔ | Sonstige Operationen an Herzsepten, sonstige  |
| 35.36.21 ↔ | Supravalvuläre Resektion, Pulmonalklappe   | 35.A1.00 ↔ | Valvulotomie an der Aortenklappe, n.n.bez.  |
| 35.41.00 ↔ | Vergrösserung eines bestehenden Vorhofseptumdefekts, n.n.bez.                              | 35.A1.09 ↔ | Valvulotomie an der Aortenklappe, sonstige  |
| 35.41.10 ↔ | Vergrösserung eines bestehenden Vorhofseptumdefekts, offen chirurgisch                     | 35.A1.11 ↔ | Valvulotomie an der Aortenklappe über vollständige Sternotomie  |
| 35.41.20 ↔ | Vergrösserung eines bestehenden Vorhofseptumdefekts, perkutan-transluminal                 | 35.A1.12 ↔ | Valvulotomie an der Aortenklappe über minimalinvasive Thorakotomie (partielle obere Sternotomie, laterale Thorakotomie)   |
| 35.41.99 ↔ | Vergrösserung eines bestehenden Vorhofseptumdefekts, sonstige                              | 35.A1.13 ↔ | Valvulotomie an der Aortenklappe, endovaskulärer Zugang   |
| 35.42.00 ↔ | Bildung von Herzseptumdefekten, n.n.bez.   | 35.A1.14 ↔ | Valvulotomie an der Aortenklappe kathetergesteuert, transapikal   |
| 35.42.09 ↔ | Bildung von Herzseptumdefekten, sonstige   | 35.A2.00 ↔ | Valvulotomie an der Mitralklappe, n.n.bez.  |
| 35.42.10 ↔ | Bildung von Herzseptumdefekten, offen chirurgisch  | 35.A2.09 ↔ | Valvulotomie an der Mitralklappe, sonstige  |
| 35.42.21 ↔ | Bildung von Herzseptumdefekten, perkutan-transluminal, ohne Implantat                      | 35.A2.11 ↔ | Valvulotomie an der Mitralklappe über vollständige Sternotomie  |
| 35.42.22 ↔ | Bildung von Herzseptumdefekten, perkutan-transluminal, mit Implantat                       | 35.A2.12 ↔ | Valvulotomie an der Mitralklappe über minimalinvasive Thorakotomie (partielle obere Sternotomie, laterale Thorakotomie)   |
| 35.43.00 ↔ | Vergrösserung eines bestehenden Ventrikelseptumdefekts, n.n.bez.                           | 35.A2.13 ↔ | Valvulotomie an der Mitralklappe, endovaskulärer Zugang   |
| 35.43.10 ↔ | Vergrösserung eines bestehenden Ventrikelseptumdefekts, offen chirurgisch                  | 35.A2.14 ↔ | Valvulotomie an der Mitralklappe kathetergesteuert, transapikal   |
| 35.43.20 ↔ | Vergrösserung eines bestehenden Ventrikelseptumdefekts, perkutan-transluminal              | 35.A3.00 ↔ | Valvulotomie an der Pulmonalklappe, n.n.bez.  |
| 35.43.99 ↔ | Vergrösserung eines bestehenden Ventrikelseptumdefekts, sonstige                           | 35.A3.09 ↔ | Valvulotomie an der Pulmonalklappe, sonstige  |
| 35.50 ↔    | Korrektur von nicht näher bezeichnetem Herzseptumdefekt mit Prothese                       | 35.A3.11 ↔ | Valvulotomie an der Pulmonalklappe über vollständige Sternotomie  |
| 35.51 ↔    | Korrektur eines Vorhofseptumdefekts mit Prothese, offene Technik                           | 35.A3.12 ↔ | Valvulotomie an der Pulmonalklappe über minimalinvasive Thorakotomie (partielle obere Sternotomie, laterale Thorakotomie) |
| 35.53 ↔    | Korrektur eines Ventrikelseptumdefekts mit Prothese, offener Zugang                        | 35.A3.13 ↔ | Valvulotomie an der Pulmonalklappe, endovaskulärer Zugang   |
| 35.54 ↔    | Korrektur von Endokardkissendefekten (AV-Kanal) mit Prothese                               | 35.A3.14 ↔ | Valvulotomie an der Pulmonalklappe kathetergesteuert, transapikal   |
| 35.55 ↔    | Korrektur eines Ventrikelseptumdefekts mit Prothese, geschlossen                           | 35.A4.00 ↔ | Valvulotomie an der Trikuspidalklappe, n.n.bez.   |
| 35.60 ↔    | Korrektur eines nicht bezeichneten Herzseptumdefekts mit Bio-Graft                         | 35.A4.09 ↔ | Valvulotomie an der Trikuspidalklappe, sonstige   |
| 35.61 ↔    | Korrektur eines Vorhofseptumdefekts mit Bio-Graft  | 35.A4.11 ↔ | Valvulotomie an der Trikuspidalklappe über vollständige Sternotomie   |
| 35.62 ↔    | Korrektur eines Ventrikelseptumdefekts mit Bio-Graft                                       |            |   |
| 35.63 ↔    | Korrektur von Endokardkissendefekten (AV-Kanal) mit Bio-Graft                              |            |   |
| 35.70 ↔    | Sonstige nicht näher bezeichnete Korrektur von nicht näher bezeichneten Herzseptumdefekten |            |   |

|            |  |            |   |
|------------|--|------------|---|
| 35.A4.12 ↔ | Valvulotomie an der Trikuspidalklappe über minimalinvasive Thorakotomie (partielle obere Sternotomie, laterale Thorakotomie)     | 35.D3.14 ↔ | Anuloplastik der Pulmonalklappe kathetergesteuert, transapikal  |
| 35.A4.13 ↔ | Valvulotomie an der Trikuspidalklappe, endovaskulärer Zugang   | 35.D4.00 ↔ | Anuloplastik der Trikuspidalklappe, n.n.bez.  |
| 35.A4.14 ↔ | Valvulotomie an der Trikuspidalklappe kathetergesteuert, transapikal   | 35.D4.09 ↔ | Anuloplastik der Trikuspidalklappe, sonstige  |
| 35.C1.00 ↔ | Taschenrekonstruktion der Aortenklappe, n.n.bez.   | 35.D4.11 ↔ | Anuloplastik der Trikuspidalklappe über vollständige Sternotomie  |
| 35.C1.09 ↔ | Taschenrekonstruktion der Aortenklappe, sonstige   | 35.D4.12 ↔ | Anuloplastik der Trikuspidalklappe über minimalinvasive Thorakotomie (partielle obere Sternotomie, laterale Thorakotomie)                 |
| 35.C1.11 ↔ | Taschenrekonstruktion der Aortenklappe über vollständige Sternotomie   | 35.D4.14 ↔ | Anuloplastik der Trikuspidalklappe kathetergesteuert, transapikal   |
| 35.C1.12 ↔ | Taschenrekonstruktion der Aortenklappe über minimalinvasive Thorakotomie (partielle obere Sternotomie, laterale Thorakotomie)    | 35.D4.21 ↔ | Anuloplastik der Trikuspidalklappe, transarteriell  |
| 35.C2.00 ↔ | Segelrekonstruktion der Mitralklappe, n.n.bez.   | 35.D4.22 ↔ | Anuloplastik der Trikuspidalklappe, transvenös  |
| 35.C2.09 ↔ | Segelrekonstruktion der Mitralklappe, sonstige   | 35.E1.11 ↔ | Valvuloplastik der Aortenklappe über vollständige Sternotomie   |
| 35.C2.11 ↔ | Segelrekonstruktion der Mitralklappe über vollständige Sternotomie   | 35.E1.12 ↔ | Valvuloplastik der Aortenklappe über minimalinvasive Thorakotomie (partielle obere Sternotomie, laterale Thorakotomie)                    |
| 35.C2.12 ↔ | Segelrekonstruktion der Mitralklappe über minimalinvasive Thorakotomie (partielle obere Sternotomie, laterale Thorakotomie)      | 35.E2.11 ↔ | Valvuloplastik der Mitralklappe über vollständige Sternotomie   |
| 35.C2.13 ↔ | Segelrekonstruktion der Mitralklappe, endovaskulärer Zugang  | 35.E2.12 ↔ | Valvuloplastik der Mitralklappe über minimalinvasive Thorakotomie (partielle obere Sternotomie, laterale Thorakotomie)                    |
| 35.C3.00 ↔ | Taschenrekonstruktion der Pulmonalklappe, n.n.bez.   | 35.E2.13 ↔ | Valvuloplastik der Mitralklappe, endovaskulärer Zugang, transarteriell  |
| 35.C3.09 ↔ | Taschenrekonstruktion der Pulmonalklappe, sonstige   | 35.E2.14 ↔ | Valvuloplastik der Mitralklappe, endovaskulärer Zugang, transvenös  |
| 35.C3.11 ↔ | Taschenrekonstruktion der Pulmonalklappe über vollständige Sternotomie   | 35.E3.11 ↔ | Valvuloplastik der Pulmonalklappe über vollständige Sternotomie   |
| 35.C3.12 ↔ | Taschenrekonstruktion der Pulmonalklappe über minimalinvasive Thorakotomie (partielle obere Sternotomie, laterale Thorakotomie)  | 35.E3.12 ↔ | Valvuloplastik der Pulmonalklappe über minimalinvasive Thorakotomie (partielle obere Sternotomie, laterale Thorakotomie)                  |
| 35.C4.00 ↔ | Segelrekonstruktion der Trikuspidalklappe, n.n.bez.  | 35.E4.11 ↔ | Valvuloplastik der Trikuspidalklappe über vollständige Sternotomie  |
| 35.C4.09 ↔ | Segelrekonstruktion der Trikuspidalklappe, sonstige  | 35.E4.12 ↔ | Valvuloplastik der Trikuspidalklappe über minimalinvasive Thorakotomie (partielle obere Sternotomie, laterale Thorakotomie)               |
| 35.C4.11 ↔ | Segelrekonstruktion der Trikuspidalklappe über vollständige Sternotomie  | 35.F1.00 ↔ | Aortenklappenersatz durch Herzklappenprothese oder klappentragende Gefässprothese, n.n.bez.   |
| 35.C4.12 ↔ | Segelrekonstruktion der Trikuspidalklappe über minimalinvasive Thorakotomie (partielle obere Sternotomie, laterale Thorakotomie) | 35.F1.09 ↔ | Aortenklappenersatz durch Herzklappenprothese oder klappentragende Gefässprothese, sonstige   |
| 35.D1.00 ↔ | Anuloplastik der Aortenklappe, n.n.bez.  | 35.F1.11 ↔ | Aortenklappenersatz durch Allograft [Homograft], über vollständige Sternotomie  |
| 35.D1.09 ↔ | Anuloplastik der Aortenklappe, sonstige  | 35.F1.12 ↔ | Aortenklappenersatz durch Allograft [Homograft], über minimalinvasive Thorakotomie (partielle obere Sternotomie, laterale Thorakotomie)   |
| 35.D1.11 ↔ | Anuloplastik der Aortenklappe über vollständige Sternotomie  | 35.F1.21 ↔ | Aortenklappenersatz durch Xenograft (Bioprothese), über vollständige Sternotomie  |
| 35.D1.12 ↔ | Anuloplastik der Aortenklappe über minimalinvasive Thorakotomie (partielle obere Sternotomie, laterale Thorakotomie)             | 35.F1.22 ↔ | Aortenklappenersatz durch Xenograft (Bioprothese), über minimalinvasive Thorakotomie (partielle obere Sternotomie, laterale Thorakotomie) |
| 35.D1.13 ↔ | Anuloplastik der Aortenklappe, endovaskulärer Zugang   | 35.F1.23 ↔ | Aortenklappenersatz durch Xenograft (Bioprothese), endovaskulärer Zugang  |
| 35.D1.14 ↔ | Anuloplastik der Aortenklappe kathetergesteuert, transapikal   | 35.F1.24 ↔ | Aortenklappenersatz durch Xenograft (Bioprothese), transapikal  |
| 35.D2.00 ↔ | Anuloplastik der Mitralklappe, n.n.bez.  | 35.F1.25 ↔ | Aortenklappenersatz durch Xenograft (Bioprothese), transapikal, mit Verwendung eines perkutanen apikalen Zugangs- und Verschlusssystems   |
| 35.D2.09 ↔ | Anuloplastik der Mitralklappe, sonstige  | 35.F1.26 ↔ | Aortenklappenersatz durch Xenograft (Bioprothese), endovaskulärer Zugang, transcavalärer Zugang   |
| 35.D2.11 ↔ | Anuloplastik der Mitralklappe über vollständige Sternotomie  | 35.F1.31 ↔ | Aortenklappenersatz durch Xenograft, stentless, über vollständige Sternotomie   |
| 35.D2.12 ↔ | Anuloplastik der Mitralklappe über minimalinvasive Thorakotomie (partielle obere Sternotomie, laterale Thorakotomie)             | 35.F1.32 ↔ | Aortenklappenersatz durch Xenograft, stentless, über minimalinvasive Thorakotomie (partielle obere Sternotomie, laterale Thorakotomie)    |
| 35.D2.14 ↔ | Anuloplastik der Mitralklappe kathetergesteuert, transapikal   | 35.F1.33 ↔ | Aortenklappenersatz durch Xenograft, stentless, endovaskulärer Zugang   |
| 35.D2.21 ↔ | Anuloplastik der Mitralklappe, transarteriell  | 35.F1.34 ↔ | Aortenklappenersatz durch Xenograft, stentless, transapikal   |
| 35.D2.22 ↔ | Anuloplastik der Mitralklappe, transvenös  |            |   |
| 35.D2.23 ↔ | Anuloplastik der Mitralklappe, über den Koronarsinus   |            |   |
| 35.D3.00 ↔ | Anuloplastik der Pulmonalklappe, n.n.bez.  |            |   |
| 35.D3.09 ↔ | Anuloplastik der Pulmonalklappe, sonstige  |            |   |
| 35.D3.11 ↔ | Anuloplastik der Pulmonalklappe über vollständige Sternotomie  |            |   |
| 35.D3.12 ↔ | Anuloplastik der Pulmonalklappe über minimalinvasive Thorakotomie (partielle obere Sternotomie, laterale Thorakotomie)           |            |   |
| 35.D3.13 ↔ | Anuloplastik der Pulmonalklappe, endovaskulärer Zugang   |            |   |

- 35.F1.35 ↔ Aortenklappenersatz durch Xenograft, stentless, transapikal, mit Verwendung eines perkutanen apikalen Zugangs- und Verschlusssystems
- 35.F1.41 ↔ Aortenklappenersatz durch selbstexpandierendes Xenograft, nahtfrei, über vollständige Sternotomie
- 35.F1.42 ↔ Aortenklappenersatz durch selbstexpandierendes Xenograft, nahtfrei, über minimalinvasive Thorakotomie (partielle obere Sternotomie, laterale Thorakotomie)
- 35.F1.43 ↔ Aortenklappenersatz durch selbstexpandierendes Xenograft, nahtfrei, endovaskulärer Zugang
- 35.F1.44 ↔ Aortenklappenersatz durch selbstexpandierendes Xenograft, nahtfrei, transapikal
- 35.F1.45 ↔ Aortenklappenersatz durch selbstexpandierendes Xenograft, nahtfrei, transapikal, mit Verwendung eines perkutanen apikalen Zugangs- und Verschlusssystems
- 35.F1.51 ↔ Aortenklappenersatz durch mechanische Prothese, über vollständige Sternotomie
- 35.F1.52 ↔ Aortenklappenersatz durch mechanische Prothese, über minimalinvasive Thorakotomie (partielle obere Sternotomie, laterale Thorakotomie)
- 35.F1.61 ↔ Aortenklappenersatz durch klappentragende Gefäßprothese, biologisch, über vollständige Sternotomie
- 35.F1.62 ↔ Aortenklappenersatz durch klappentragende Gefäßprothese, biologisch, über minimalinvasive Thorakotomie (partielle obere Sternotomie, laterale Thorakotomie)
- 35.F1.71 ↔ Aortenklappenersatz durch klappentragende Gefäßprothese, mechanisch, über vollständige Sternotomie
- 35.F1.72 ↔ Aortenklappenersatz durch klappentragende Gefäßprothese, mechanisch, über minimalinvasive Thorakotomie (partielle obere Sternotomie, laterale Thorakotomie)
- 35.F1.81 ↔ Aortenklappenersatz durch dezellularisiertes Allograft [Homograft], über vollständige Sternotomie
- 35.F1.82 ↔ Aortenklappenersatz durch dezellularisiertes Allograft [Homograft], über minimalinvasive Thorakotomie (partielle obere Sternotomie, laterale Thorakotomie)
- 35.F1.A2 ↔ Aortenklappenersatz durch ballonexpandierendes Xenograft mit Fixierungsnähten, über minimalinvasive Thorakotomie (partielle obere Sternotomie, laterale Thorakotomie)
- 35.F1.B2 ↔ Aortenklappenersatz durch kalziumabweisendes Xenograft, über minimalinvasive Thorakotomie (partielle obere Sternotomie, laterale Thorakotomie)
- 35.F2.00 ↔ Mitralklappenersatz durch Herzklappenprothese, n.n.bez.
- 35.F2.09 ↔ Mitralklappenersatz durch Herzklappenprothese, sonstige
- 35.F2.11 ↔ Mitralklappenersatz durch Allograft [Homograft], über vollständige Sternotomie
- 35.F2.12 ↔ Mitralklappenersatz durch Allograft [Homograft], über minimalinvasive Thorakotomie (partielle obere Sternotomie, laterale Thorakotomie)
- 35.F2.21 ↔ Mitralklappenersatz durch Xenograft (Bioprothese), über vollständige Sternotomie
- 35.F2.22 ↔ Mitralklappenersatz durch Xenograft (Bioprothese), über minimalinvasive Thorakotomie (partielle obere Sternotomie, laterale Thorakotomie)
- 35.F2.23 ↔ Mitralklappenersatz durch Xenograft (Bioprothese), endovaskulärer Zugang
- 35.F2.24 ↔ Mitralklappenersatz durch Xenograft (Bioprothese), transapikal
- 35.F2.25 ↔ Mitralklappenersatz durch Xenograft (Bioprothese), transapikal mit Verwendung eines perkutanen apikalen Zugangs- und Verschlusssystems
- 35.F2.26 ↔ Mitralklappenersatz durch Xenograft (Bioprothese) mit transapikaler Verankerung
- 35.F2.31 ↔ Mitralklappenersatz durch Xenograft, stentless, über vollständige Sternotomie
- 35.F2.32 ↔ Mitralklappenersatz durch Xenograft, stentless, über minimalinvasive Thorakotomie (partielle obere Sternotomie, laterale Thorakotomie)
- 35.F2.33 ↔ Mitralklappenersatz durch Xenograft, stentless, endovaskulärer Zugang
- 35.F2.34 ↔ Mitralklappenersatz durch Xenograft, stentless, transapikal
- 35.F2.51 ↔ Mitralklappenersatz durch mechanische Prothese, über vollständige Sternotomie
- 35.F2.52 ↔ Mitralklappenersatz durch mechanische Prothese, über minimalinvasive Thorakotomie (partielle obere Sternotomie, laterale Thorakotomie)
- 35.F3.00 ↔ Pulmonalklappenersatz durch Herzklappenprothese oder klappentragende Gefäßprothese, n.n.bez.
- 35.F3.09 ↔ Pulmonalklappenersatz durch Herzklappenprothese oder klappentragende Gefäßprothese, sonstige
- 35.F3.11 ↔ Pulmonalklappenersatz durch Allograft [Homograft], über vollständige Sternotomie
- 35.F3.12 ↔ Pulmonalklappenersatz durch Allograft [Homograft], über minimalinvasive Thorakotomie (partielle obere Sternotomie, laterale Thorakotomie)
- 35.F3.21 ↔ Pulmonalklappenersatz durch Xenograft (Bioprothese), über vollständige Sternotomie
- 35.F3.22 ↔ Pulmonalklappenersatz durch Xenograft (Bioprothese), über minimalinvasive Thorakotomie (partielle obere Sternotomie, laterale Thorakotomie)
- 35.F3.23 ↔ Pulmonalklappenersatz durch Xenograft (Bioprothese), endovaskulärer Zugang
- 35.F3.24 ↔ Pulmonalklappenersatz durch Xenograft (Bioprothese), transapikal
- 35.F3.25 ↔ Pulmonalklappenersatz durch Xenograft (Bioprothese), transapikal, mit Verwendung eines perkutanen apikalen Zugangs- und Verschlusssystems
- 35.F3.31 ↔ Pulmonalklappenersatz durch Xenograft, stentless, über vollständige Sternotomie
- 35.F3.32 ↔ Pulmonalklappenersatz durch Xenograft, stentless, über minimalinvasive Thorakotomie (partielle obere Sternotomie, laterale Thorakotomie)
- 35.F3.33 ↔ Pulmonalklappenersatz durch Xenograft, stentless, endovaskulärer Zugang
- 35.F3.34 ↔ Pulmonalklappenersatz durch Xenograft, stentless, transapikal
- 35.F3.35 ↔ Pulmonalklappenersatz durch Xenograft, stentless, transapikal, mit Verwendung eines perkutanen apikalen Zugangs- und Verschlusssystems
- 35.F3.51 ↔ Pulmonalklappenersatz durch mechanische Prothese, über vollständige Sternotomie
- 35.F3.52 ↔ Pulmonalklappenersatz durch mechanische Prothese, über minimalinvasive Thorakotomie (partielle obere Sternotomie, laterale Thorakotomie)
- 35.F3.61 ↔ Pulmonalklappenersatz durch klappentragende Gefäßprothese, biologisch, über vollständige Sternotomie
- 35.F3.62 ↔ Pulmonalklappenersatz durch klappentragende Gefäßprothese, biologisch, über minimalinvasive Thorakotomie (partielle obere Sternotomie, laterale Thorakotomie)
- 35.F3.71 ↔ Pulmonalklappenersatz durch klappentragende Gefäßprothese, mechanisch, über vollständige Sternotomie
- 35.F3.72 ↔ Pulmonalklappenersatz durch klappentragende Gefäßprothese, mechanisch, über minimalinvasive Thorakotomie (partielle obere Sternotomie, laterale Thorakotomie)
- 35.F3.81 ↔ Pulmonalklappenersatz durch dezellularisiertes Allograft [Homograft], über vollständige Sternotomie

|            |  |            |   |
|------------|--|------------|---|
| 35.F3.82 ↔ | Pulmonalklappenersatz durch dezellularisiertes Allograft [Homograft], über minimalinvasive Thorakotomie (partielle obere Sternotomie, laterale Thorakotomie) | 35.H1.00 ↔ | Entfernen sowie Implantation einer neuen Aortenklappenprothese oder klappentragenden Gefäßprothese, n.n.bez.  |
| 35.F4.00 ↔ | Trikuspidalklappenersatz durch Herzklappenprothese, n.n.bez.   | 35.H1.09 ↔ | Entfernen sowie Implantation einer neuen Aortenklappenprothese oder klappentragenden Gefäßprothese, sonstige  |
| 35.F4.09 ↔ | Trikuspidalklappenersatz durch Herzklappenprothese, sonstige   | 35.H1.11 ↔ | Entfernen einer Aortenklappenprothese sowie Implantation eines Allografts [Homograft], über vollständige Sternotomie  |
| 35.F4.11 ↔ | Trikuspidalklappenersatz durch Allograft [Homograft], über vollständige Sternotomie  | 35.H1.12 ↔ | Entfernen einer Aortenklappenprothese sowie Implantation eines Allografts [Homograft], über minimalinvasive Thorakotomie (partielle obere Sternotomie, laterale Thorakotomie)                               |
| 35.F4.12 ↔ | Trikuspidalklappenersatz durch Allograft [Homograft], über minimalinvasive Thorakotomie (partielle obere Sternotomie, laterale Thorakotomie)                 | 35.H1.21 ↔ | Entfernen einer Aortenklappenprothese sowie Implantation eines Xenografts (Bioprothese), über vollständige Sternotomie  |
| 35.F4.21 ↔ | Trikuspidalklappenersatz durch Xenograft (Bioprothese), über vollständige Sternotomie  | 35.H1.22 ↔ | Entfernen einer Aortenklappenprothese sowie Implantation eines Xenografts (Bioprothese), über minimalinvasive Thorakotomie (partielle obere Sternotomie, laterale Thorakotomie)                             |
| 35.F4.22 ↔ | Trikuspidalklappenersatz durch Xenograft (Bioprothese), über minimalinvasive Thorakotomie (partielle obere Sternotomie, laterale Thorakotomie)               | 35.H1.31 ↔ | Entfernen einer Aortenklappenprothese sowie Implantation eines Xenografts, stentless, über vollständige Sternotomie   |
| 35.F4.23 ↔ | Trikuspidalklappenersatz durch Xenograft (Bioprothese), endovaskulärer Zugang  | 35.H1.32 ↔ | Entfernen einer Aortenklappenprothese sowie Implantation eines Xenografts, stentless, über minimalinvasive Thorakotomie (partielle obere Sternotomie, laterale Thorakotomie)                                |
| 35.F4.24 ↔ | Trikuspidalklappenersatz durch Xenograft (Bioprothese), transapikal  | 35.H1.33 ↔ | Entfernen einer Aortenklappenprothese sowie Implantation eines Xenografts, stentless, über vollständige Sternotomie   |
| 35.F4.31 ↔ | Trikuspidalklappenersatz durch Xenograft, stentless, über vollständige Sternotomie   | 35.H1.41 ↔ | Entfernen einer Aortenklappenprothese sowie Implantation eines selbstexpandierenden Xenografts, nahtfrei, über vollständige Sternotomie   |
| 35.F4.32 ↔ | Trikuspidalklappenersatz durch Xenograft, stentless, über minimalinvasive Thorakotomie (partielle obere Sternotomie, laterale Thorakotomie)                  | 35.H1.42 ↔ | Entfernen einer Aortenklappenprothese sowie Implantation eines selbstexpandierenden Xenografts, nahtfrei, über minimalinvasive Thorakotomie (partielle obere Sternotomie, laterale Thorakotomie)            |
| 35.F4.33 ↔ | Trikuspidalklappenersatz durch Xenograft, stentless, endovaskulärer Zugang   | 35.H1.51 ↔ | Entfernen einer Aortenklappenprothese sowie Implantation einer mechanischen Prothese, über vollständige Sternotomie   |
| 35.F4.34 ↔ | Trikuspidalklappenersatz durch Xenograft, stentless, transapikal   | 35.H1.52 ↔ | Entfernen einer Aortenklappenprothese sowie Implantation einer mechanischen Prothese, über minimalinvasive Thorakotomie (partielle obere Sternotomie, laterale Thorakotomie)                                |
| 35.F4.51 ↔ | Trikuspidalklappenersatz durch mechanische Prothese, über vollständige Sternotomie   | 35.H1.61 ↔ | Entfernen einer Aortenklappenprothese sowie Implantation einer klappentragenden Gefäßprothese, biologisch, über vollständige Sternotomie  |
| 35.F4.52 ↔ | Trikuspidalklappenersatz durch mechanische Prothese, über minimalinvasive Thorakotomie (partielle obere Sternotomie, laterale Thorakotomie)                  | 35.H1.62 ↔ | Entfernen einer Aortenklappenprothese sowie Implantation einer klappentragenden Gefäßprothese, biologisch, über minimalinvasive Thorakotomie (partielle obere Sternotomie, laterale Thorakotomie)           |
| 35.G0 ↔    | Revision eines Herzklappenersatzes, n.n.bez.   | 35.H1.71 ↔ | Entfernen einer Aortenklappenprothese sowie Implantation einer klappentragenden Gefäßprothese, mechanisch, über vollständige Sternotomie  |
| 35.G1.11 ↔ | Revision eines Aortenklappenersatzes, über vollständige Sternotomie  | 35.H1.72 ↔ | Entfernen einer Aortenklappenprothese sowie Implantation eines dezellularisierten Allografts [Homograft], über vollständige Sternotomie   |
| 35.G1.12 ↔ | Revision eines Aortenklappenersatzes, über minimalinvasive Thorakotomie (partielle obere Sternotomie, laterale Thorakotomie)                                 | 35.H1.81 ↔ | Entfernen einer Aortenklappenprothese sowie Implantation eines dezellularisierten Allografts [Homograft], über minimalinvasive Thorakotomie (partielle obere Sternotomie, laterale Thorakotomie)            |
| 35.G1.13 ↔ | Revision eines Aortenklappenersatzes, endovaskulärer Zugang  | 35.H1.82 ↔ | Entfernen einer Aortenklappenprothese sowie Implantation eines dezellularisierten Allografts [Homograft], über minimalinvasive Thorakotomie (partielle obere Sternotomie, laterale Thorakotomie)            |
| 35.G1.14 ↔ | Revision eines Aortenklappenersatzes, transapikal  | 35.H1.A2 ↔ | Entfernen einer Aortenklappenprothese sowie Implantation eines ballonexpandierenden Xenografts mit Fixierungsnähten, über minimalinvasive Thorakotomie (partielle obere Sternotomie, laterale Thorakotomie) |
| 35.G2.11 ↔ | Revision eines Mitralklappenersatzes, über vollständige Sternotomie  |            |   |
| 35.G2.12 ↔ | Revision eines Mitralklappenersatzes, über minimalinvasive Thorakotomie (partielle obere Sternotomie, laterale Thorakotomie)                                 |            |   |
| 35.G2.13 ↔ | Revision eines Mitralklappenersatzes, endovaskulärer Zugang  |            |   |
| 35.G2.14 ↔ | Revision eines Mitralklappenersatzes, transapikal  |            |   |
| 35.G3.11 ↔ | Revision eines Pulmonalklappenersatzes, über vollständige Sternotomie  |            |   |
| 35.G3.12 ↔ | Revision eines Pulmonalklappenersatzes, über minimalinvasive Thorakotomie (partielle obere Sternotomie, laterale Thorakotomie)                               |            |   |
| 35.G3.13 ↔ | Revision eines Pulmonalklappenersatzes, endovaskulärer Zugang  |            |   |
| 35.G3.14 ↔ | Revision eines Pulmonalklappenersatzes, transapikal  |            |   |
| 35.G4.11 ↔ | Revision eines Trikuspidalklappenersatzes, über vollständige Sternotomie   |            |   |
| 35.G4.12 ↔ | Revision eines Trikuspidalklappenersatzes, über minimalinvasive Thorakotomie (partielle obere Sternotomie, laterale Thorakotomie)                            |            |   |
| 35.G4.13 ↔ | Revision eines Trikuspidalklappenersatzes, endovaskulärer Zugang   |            |   |
| 35.G4.14 ↔ | Revision eines Trikuspidalklappenersatzes, transapikal   |            |   |
| 35.G9 ↔    | Revision eines Herzklappenersatzes, sonstige   |            |   |

- 35.H1.B2 ↔ Entfernen einer Aortenklappenprothese sowie Implantation eines kalziumabweisenden Xenografts, über minimalinvasive Thorakotomie (partielle obere Sternotomie, laterale Thorakotomie)
- 35.H2.00 ↔ Entfernen sowie Implantation einer neuen Mitralklappenprothese, n.n.bez.
- 35.H2.09 ↔ Entfernen sowie Implantation einer neuen Mitralklappenprothese, sonstige
- 35.H2.11 ↔ Entfernen einer Mitralklappenprothese sowie Implantation eines Allografts [Homograft], über vollständige Sternotomie
- 35.H2.12 ↔ Entfernen einer Mitralklappenprothese sowie Implantation eines Allografts [Homograft], über minimalinvasive Thorakotomie (partielle obere Sternotomie, laterale Thorakotomie)
- 35.H2.21 ↔ Entfernen einer Mitralklappenprothese sowie Implantation eines Xenografts (Bioprothese), über vollständige Sternotomie
- 35.H2.22 ↔ Entfernen einer Mitralklappenprothese sowie Implantation eines Xenografts (Bioprothese), über minimalinvasive Thorakotomie (partielle obere Sternotomie, laterale Thorakotomie)
- 35.H2.23 ↔ Entfernen einer Mitralklappenprothese sowie Implantation eines Xenografts (Bioprothese), endovaskulärer Zugang
- 35.H2.24 ↔ Entfernen einer Mitralklappenprothese sowie Implantation eines Xenografts (Bioprothese), transapikal
- 35.H2.25 ↔ Entfernen einer Mitralklappenprothese sowie Implantation eines Xenografts (Bioprothese), transapikal mit Verwendung eines perkutanen apikalen Zugangs- und Verschlussystems
- 35.H2.26 ↔ Entfernen einer Mitralklappenprothese sowie Implantation eines Xenografts (Bioprothese) mit transapikaler Verankerung
- 35.H2.31 ↔ Entfernen einer Mitralklappenprothese sowie Implantation eines Xenografts, stentless, über vollständige Sternotomie
- 35.H2.32 ↔ Entfernen einer Mitralklappenprothese sowie Implantation eines Xenografts, stentless, über minimalinvasive Thorakotomie (partielle obere Sternotomie, laterale Thorakotomie)
- 35.H2.33 ↔ Entfernen einer Mitralklappenprothese sowie Implantation eines Xenografts, stentless, endovaskulärer Zugang
- 35.H2.34 ↔ Entfernen einer Mitralklappenprothese sowie Implantation eines Xenografts, stentless, transapikal
- 35.H2.51 ↔ Entfernen einer Mitralklappenprothese sowie Implantation einer mechanischen Prothese, über vollständige Sternotomie
- 35.H2.52 ↔ Entfernen einer Mitralklappenprothese sowie Implantation einer mechanischen Prothese, über minimalinvasive Thorakotomie (partielle obere Sternotomie, laterale Thorakotomie)
- 35.H3.00 ↔ Entfernen sowie Implantation einer neuen Pulmonalklappenprothese oder klappentragenden Gefässprothese, n.n.bez.
- 35.H3.09 ↔ Entfernen sowie Implantation einer neuen Pulmonalklappenprothese oder klappentragenden Gefässprothese, sonstige
- 35.H3.11 ↔ Entfernen einer Pulmonalklappenprothese sowie Implantation eines Allografts [Homograft], über vollständige Sternotomie
- 35.H3.12 ↔ Entfernen einer Pulmonalklappenprothese sowie Implantation eines Allografts [Homograft], über minimalinvasive Thorakotomie (partielle obere Sternotomie, laterale Thorakotomie)
- 35.H3.21 ↔ Entfernen einer Pulmonalklappenprothese sowie Implantation eines Xenografts (Bioprothese), über vollständige Sternotomie
- 35.H3.22 ↔ Entfernen einer Pulmonalklappenprothese sowie Implantation eines Xenografts (Bioprothese), über minimalinvasive Thorakotomie (partielle obere Sternotomie, laterale Thorakotomie)
- 35.H3.31 ↔ Entfernen einer Pulmonalklappenprothese sowie Implantation eines Xenografts, stentless, über vollständige Sternotomie
- 35.H3.32 ↔ Entfernen einer Pulmonalklappenprothese sowie Implantation eines Xenografts, stentless, über minimalinvasive Thorakotomie (partielle obere Sternotomie, laterale Thorakotomie)
- 35.H3.51 ↔ Entfernen einer Pulmonalklappenprothese sowie Implantation einer mechanischen Prothese, über vollständige Sternotomie
- 35.H3.52 ↔ Entfernen einer Pulmonalklappenprothese sowie Implantation einer mechanischen Prothese, über minimalinvasive Thorakotomie (partielle obere Sternotomie, laterale Thorakotomie)
- 35.H3.61 ↔ Entfernen einer Pulmonalklappenprothese sowie Implantation einer klappentragenden Gefässprothese, biologisch, über vollständige Sternotomie
- 35.H3.62 ↔ Entfernen einer Pulmonalklappenprothese sowie Implantation einer klappentragenden Gefässprothese, biologisch, über minimalinvasive Thorakotomie (partielle obere Sternotomie, laterale Thorakotomie)
- 35.H3.71 ↔ Entfernen einer Pulmonalklappenprothese sowie Implantation einer klappentragenden Gefässprothese, mechanisch, über vollständige Sternotomie
- 35.H3.72 ↔ Entfernen einer Pulmonalklappenprothese sowie Implantation einer klappentragenden Gefässprothese, mechanisch, über minimalinvasive Thorakotomie (partielle obere Sternotomie, laterale Thorakotomie)
- 35.H3.81 ↔ Entfernen einer Pulmonalklappenprothese sowie Implantation eines dezellularisierten Allografts [Homograft], über vollständige Sternotomie
- 35.H3.82 ↔ Entfernen einer Pulmonalklappenprothese sowie Implantation eines dezellularisierten Allografts [Homograft], über minimalinvasive Thorakotomie (partielle obere Sternotomie, laterale Thorakotomie)
- 35.H4.00 ↔ Entfernen sowie Implantation einer neuen Trikuspidalklappenprothese, n.n.bez.
- 35.H4.09 ↔ Entfernen sowie Implantation einer neuen Trikuspidalklappenprothese, sonstige
- 35.H4.11 ↔ Entfernen einer Trikuspidalklappenprothese sowie Implantation eines Allografts [Homograft], über vollständige Sternotomie
- 35.H4.12 ↔ Entfernen einer Trikuspidalklappenprothese sowie Implantation eines Allografts [Homograft], über minimalinvasive Thorakotomie (partielle obere Sternotomie, laterale Thorakotomie)
- 35.H4.21 ↔ Entfernen einer Trikuspidalklappenprothese sowie Implantation eines Xenografts (Bioprothese), über vollständige Sternotomie
- 35.H4.22 ↔ Entfernen einer Trikuspidalklappenprothese sowie Implantation eines Xenografts (Bioprothese), über minimalinvasive Thorakotomie (partielle obere Sternotomie, laterale Thorakotomie)
- 35.H4.23 ↔ Entfernen einer Trikuspidalklappenprothese sowie Implantation eines Xenografts (Bioprothese), endovaskulärer Zugang
- 35.H4.31 ↔ Entfernen einer Trikuspidalklappenprothese sowie Implantation eines Xenografts, stentless, über vollständige Sternotomie
- 35.H4.32 ↔ Entfernen einer Trikuspidalklappenprothese sowie Implantation eines Xenografts, stentless, über minimalinvasive Thorakotomie (partielle obere Sternotomie, laterale Thorakotomie)



- 35.H4.33 ↔ Entfernen einer Trikuspidalklappenprothese sowie Implantation eines Xenografts, stentless, endovaskulärer Zugang
- 35.H4.51 ↔ Entfernen einer Trikuspidalklappenprothese sowie Implantation einer mechanischen Prothese, über vollständige Sternotomie
- 35.H4.52 ↔ Entfernen einer Trikuspidalklappenprothese sowie Implantation einer mechanischen Prothese, über minimalinvasive Thorakotomie (partielle obere Sternotomie, laterale Thorakotomie)
- 35.I1.11 ↔ Operation nach Brock
- 35.I2.11 ↔ Operation nach Ross
- 35.I3.11 ↔ Tirone David Operation
- 35.I3.12 ↔ Operation nach Yacoub
- 36.03.00 ↔ Koronarangioplastik am offenen Thorax, n.n.bez.
- 36.03.09 ↔ Koronarangioplastik am offenen Thorax, sonstige
- 36.03.11 ↔ Enderarteriektomie von Koronararterien, offen chirurgisch
- 36.03.12 ↔ Enderarteriektomie von Koronararterien mit Patch Graft, offen chirurgisch
- 36.03.21 ↔ Enderarteriektomie von Koronararterien, offen chirurgisch, mit Implantation von Stents ohne Medikamentenfreisetzung, in einer Koronararterie
- 36.03.22 ↔ Enderarteriektomie von Koronararterien, offen chirurgisch, mit Implantation von Stents ohne Medikamentenfreisetzung, in mehreren Koronararterien
- 36.03.31 ↔ Enderarteriektomie von Koronararterien, offen chirurgisch, mit Implantation von selbstexpandierenden Stents ohne Medikamentenfreisetzung, in einer Koronararterie
- 36.03.32 ↔ Enderarteriektomie von Koronararterien, offen chirurgisch, mit Implantation von selbstexpandierenden Stents ohne Medikamentenfreisetzung, in mehreren Koronararterien
- 36.03.41 ↔ Enderarteriektomie von Koronararterien, offen chirurgisch, mit Implantation eines Bifurkationsstents, ohne Medikamentenfreisetzung
- 36.03.51 ↔ Enderarteriektomie von Koronararterien, offen chirurgisch, mit Implantation von Stents mit Medikamentenfreisetzung, in einer Koronararterie
- 36.03.52 ↔ Enderarteriektomie von Koronararterien, offen chirurgisch, mit Implantation von Stents mit Medikamentenfreisetzung, in mehreren Koronararterien
- 36.03.61 ↔ Enderarteriektomie von Koronararterien, offen chirurgisch, mit Implantation von selbstexpandierenden Stents mit Medikamentenfreisetzung, in einer Koronararterie
- 36.03.62 ↔ Enderarteriektomie von Koronararterien, offen chirurgisch, mit Implantation von selbstexpandierenden Stents mit Medikamentenfreisetzung, in mehreren Koronararterien
- 36.03.71 ↔ Enderarteriektomie von Koronararterien, offen chirurgisch, mit Implantation eines Bifurkationsstents mit Medikamentenfreisetzung
- 36.03.81 ↔ Enderarteriektomie von Koronararterien, offen chirurgisch, mit Implantation von beschichteten Stents in einer Koronararterie
- 36.03.82 ↔ Enderarteriektomie von Koronararterien, offen chirurgisch, mit Implantation von beschichteten Stents in mehreren Koronararterien
- 36.09 ↔ Sonstige Koronararterien-Desobliteration
- 36.10 ↔ Aortokoronarer Bypass zur Myokard-Revaskularisation, n.n.bez.
- 36.11.00 ↔ Einfacher (aorto)koronarer Bypass, nach Technik und Material, n.n.bez.
- 36.11.21 ↔ Einfacher (aorto)koronarer Bypass, offen chirurgisch (Thorakotomie, Minithorakotomie, Sternotomie), mit autogener Arterie, A. radialis
- 36.11.22 ↔ Einfacher (aorto)koronarer Bypass, offen chirurgisch (Thorakotomie, Minithorakotomie, Sternotomie), mit autogener Arterie, A. mammaria interna (A. thoracica interna)
- 36.11.23 ↔ Einfacher (aorto)koronarer Bypass, offen chirurgisch (Thorakotomie, Minithorakotomie, Sternotomie), mit autogener Arterie, freies A. mammaria interna [A. thoracica interna] Transplantat [IMA-Transplantat]
- 36.11.24 ↔ Einfacher (aorto)koronarer Bypass, offen chirurgisch (Thorakotomie, Minithorakotomie, Sternotomie), mit autogener Arterie, A. abdominalis
- 36.11.25 ↔ Einfacher (aorto)koronarer Bypass, offen chirurgisch (Thorakotomie, Minithorakotomie, Sternotomie), mit autogener Arterie, sonstige Arterie
- 36.11.26 ↔ Einfacher (aorto)koronarer Bypass, offen chirurgisch (Thorakotomie, Minithorakotomie, Sternotomie), mit autogener Vene, ohne externes Stabilisierungsnetz
- 36.11.27 ↔ Einfacher (aorto)koronarer Bypass, offen chirurgisch (Thorakotomie, Minithorakotomie, Sternotomie), mit autogener Vene, mit externem Stabilisierungsnetz
- 36.11.28 ↔ Einfacher (aorto)koronarer Bypass, offen chirurgisch (Thorakotomie, Minithorakotomie, Sternotomie), mit Xenotransplantat
- 36.11.2A ↔ Einfacher (aorto)koronarer Bypass, offen chirurgisch (Thorakotomie, Minithorakotomie, Sternotomie), mit Gefäßprothese
- 36.11.31 ↔ Einfacher (aorto)koronarer Bypass, minimalinvasiv, mit autogener Arterie, A. radialis
- 36.11.32 ↔ Einfacher (aorto)koronarer Bypass, minimalinvasiv, mit autogener Arterie, A. mammaria interna (A. thoracica interna)
- 36.11.33 ↔ Einfacher (aorto)koronarer Bypass, minimalinvasiv, mit autogener Arterie, freies A. mammaria interna [A. thoracica interna] Transplantat [IMA-Transplantat]
- 36.11.34 ↔ Einfacher (aorto)koronarer Bypass, minimalinvasiv, mit autogener Arterie, A. abdominalis
- 36.11.35 ↔ Einfacher (aorto)koronarer Bypass, minimalinvasiv, mit autogener Arterie, sonstige Arterie
- 36.11.36 ↔ Einfacher (aorto)koronarer Bypass, minimalinvasiv, mit autogener Vene, ohne externes Stabilisierungsnetz
- 36.11.37 ↔ Einfacher (aorto)koronarer Bypass, minimalinvasiv, mit autogener Vene, mit externem Stabilisierungsnetz
- 36.11.38 ↔ Einfacher (aorto)koronarer Bypass, minimalinvasiv, mit Xenotransplantat
- 36.11.3A ↔ Einfacher (aorto)koronarer Bypass, minimalinvasiv, mit Gefäßprothese
- 36.11.99 ↔ Einfacher (aorto)koronarer Bypass, nach Technik und Material, sonstige
- 36.12.00 ↔ Zweifacher (aorto)koronarer Bypass, nach Technik und Material, n.n.bez.
- 36.12.21 ↔ Zweifacher (aorto)koronarer Bypass, offen chirurgisch (Thorakotomie, Minithorakotomie, Sternotomie), mit autogener Arterie, A. radialis
- 36.12.22 ↔ Zweifacher (aorto)koronarer Bypass, offen chirurgisch (Thorakotomie, Minithorakotomie, Sternotomie), mit autogener Arterie, A. mammaria interna (A. thoracica interna)
- 36.12.23 ↔ Zweifacher (aorto)koronarer Bypass, offen chirurgisch (Thorakotomie, Minithorakotomie, Sternotomie), mit autogener Arterie, freies A. mammaria interna [A. thoracica interna] Transplantat [IMA-Transplantat]
- 36.12.24 ↔ Zweifacher (aorto)koronarer Bypass, offen chirurgisch (Thorakotomie, Minithorakotomie, Sternotomie), mit autogener Arterie, A. abdominalis

- 36.12.25 ↔ Zweifacher (aorto)koronarer Bypass, offen chirurgisch (Thorakotomie, Minithorakotomie, Sternotomie), mit autogener Arterie, sonstige Arterie
- 36.12.26 ↔ Zweifacher (aorto)koronarer Bypass, offen chirurgisch (Thorakotomie, Minithorakotomie, Sternotomie), mit autogener Vene, ohne externes Stabilisierungsnetz
- 36.12.27 ↔ Zweifacher (aorto)koronarer Bypass, offen chirurgisch (Thorakotomie, Minithorakotomie, Sternotomie), mit autogener Vene, mit externem Stabilisierungsnetz
- 36.12.28 ↔ Zweifacher (aorto)koronarer Bypass, offen chirurgisch (Thorakotomie, Minithorakotomie, Sternotomie), mit Xenotransplantat
- 36.12.2A ↔ Zweifacher (aorto)koronarer Bypass, offen chirurgisch (Thorakotomie, Minithorakotomie, Sternotomie), mit Gefäßprothese
- 36.12.31 ↔ Zweifacher (aorto)koronarer Bypass, minimalinvasiv, mit autogener Arterie, A. radialis
- 36.12.32 ↔ Zweifacher (aorto)koronarer Bypass, minimalinvasiv, mit autogener Arterie, A. mammaria interna [A. thoracica interna]
- 36.12.33 ↔ Zweifacher (aorto)koronarer Bypass, minimalinvasiv, mit autogener Arterie, freies A. mammaria interna [A. thoracica interna] Transplantat [IMA-Transplantat]
- 36.12.34 ↔ Zweifacher (aorto)koronarer Bypass, minimalinvasiv, mit autogener Arterie, A. abdominalis
- 36.12.35 ↔ Zweifacher (aorto)koronarer Bypass, minimalinvasiv, mit autogener Arterie, sonstige Arterie
- 36.12.36 ↔ Zweifacher (aorto)koronarer Bypass, minimalinvasiv, mit autogener Vene, ohne externes Stabilisierungsnetz
- 36.12.37 ↔ Zweifacher (aorto)koronarer Bypass, minimalinvasiv, mit autogener Vene, mit externem Stabilisierungsnetz
- 36.12.38 ↔ Zweifacher (aorto)koronarer Bypass, minimalinvasiv, mit Xenotransplantat
- 36.12.3A ↔ Zweifacher (aorto)koronarer Bypass, minimalinvasiv, mit Gefäßprothese
- 36.12.99 ↔ Zweifacher (aorto)koronarer Bypass, nach Material und Technik, sonstige
- 36.13.00 ↔ Dreifacher (aorto)koronarer Bypass, nach Technik und Material, n.n.bez.
- 36.13.21 ↔ Dreifacher (aorto)koronarer Bypass, offen chirurgisch (Thorakotomie, Minithorakotomie, Sternotomie), mit autogener Arterie, A. radialis
- 36.13.22 ↔ Dreifacher (aorto)koronarer Bypass, offen chirurgisch (Thorakotomie, Minithorakotomie, Sternotomie), mit autogener Arterie, A. mammaria interna [A. thoracica interna]
- 36.13.23 ↔ Dreifacher (aorto)koronarer Bypass, offen chirurgisch (Thorakotomie, Minithorakotomie, Sternotomie), mit autogener Arterie, freies A. mammaria interna [A. thoracica interna] Transplantat [IMA-Transplantat]
- 36.13.24 ↔ Dreifacher (aorto)koronarer Bypass, offen chirurgisch (Thorakotomie, Minithorakotomie, Sternotomie), mit autogener Arterie, A. abdominalis
- 36.13.25 ↔ Dreifacher (aorto)koronarer Bypass, offen chirurgisch (Thorakotomie, Minithorakotomie, Sternotomie), mit autogener Arterie, sonstige Arterie
- 36.13.26 ↔ Dreifacher (aorto)koronarer Bypass, offen chirurgisch (Thorakotomie, Minithorakotomie, Sternotomie), mit autogener Vene, ohne externes Stabilisierungsnetz
- 36.13.27 ↔ Dreifacher (aorto)koronarer Bypass, offen chirurgisch (Thorakotomie, Minithorakotomie, Sternotomie), mit autogener Vene, mit externem Stabilisierungsnetz
- 36.13.28 ↔ Dreifacher (aorto)koronarer Bypass, offen chirurgisch (Thorakotomie, Minithorakotomie, Sternotomie), mit Xenotransplantat
- 36.13.2A ↔ Dreifacher (aorto)koronarer Bypass, offen chirurgisch (Thorakotomie, Minithorakotomie, Sternotomie), mit Gefäßprothese
- 36.13.31 ↔ Dreifacher (aorto)koronarer Bypass, minimalinvasiv, mit autogener Arterie, A. radialis
- 36.13.32 ↔ Dreifacher (aorto)koronarer Bypass, minimalinvasiv, mit autogener Arterie, A. mammaria interna [A. thoracica interna]
- 36.13.33 ↔ Dreifacher (aorto)koronarer Bypass, minimalinvasiv, mit autogener Arterie, freies A. mammaria interna [A. thoracica interna] Transplantat [IMA-Transplantat]
- 36.13.34 ↔ Dreifacher (aorto)koronarer Bypass, minimalinvasiv, mit autogener Arterie, A. abdominalis
- 36.13.35 ↔ Dreifacher (aorto)koronarer Bypass, minimalinvasiv, mit autogener Arterie, sonstige Arterie
- 36.13.36 ↔ Dreifacher (aorto)koronarer Bypass, minimalinvasiv, mit autogener Vene, ohne externes Stabilisierungsnetz
- 36.13.37 ↔ Dreifacher (aorto)koronarer Bypass, minimalinvasiv, mit autogener Vene, mit externem Stabilisierungsnetz
- 36.13.38 ↔ Dreifacher (aorto)koronarer Bypass, minimalinvasiv, mit Xenotransplantat
- 36.13.3A ↔ Dreifacher (aorto)koronarer Bypass, minimalinvasiv, mit Gefäßprothese
- 36.13.99 ↔ Dreifacher (aorto)koronarer Bypass, nach Technik und Material, sonstige
- 36.18.00 ↔ Vierfacher (aorto)koronarer Bypass, nach Technik und Material, n.n.bez.
- 36.18.11 ↔ Vierfacher (aorto)koronarer Bypass, offen chirurgisch (Thorakotomie, Minithorakotomie, Sternotomie), mit autogener Arterie, A. radialis
- 36.18.12 ↔ Vierfacher (aorto)koronarer Bypass, offen chirurgisch (Thorakotomie, Minithorakotomie, Sternotomie), mit autogener Arterie, A. mammaria interna [A. thoracica interna]
- 36.18.13 ↔ Vierfacher (aorto)koronarer Bypass, offen chirurgisch (Thorakotomie, Minithorakotomie, Sternotomie), mit autogener Arterie, freies A. mammaria interna [A. thoracica interna] Transplantat [IMA-Transplantat]
- 36.18.14 ↔ Vierfacher (aorto)koronarer Bypass, offen chirurgisch (Thorakotomie, Minithorakotomie, Sternotomie), mit autogener Arterie, A. abdominalis
- 36.18.15 ↔ Vierfacher (aorto)koronarer Bypass, offen chirurgisch (Thorakotomie, Minithorakotomie, Sternotomie), mit autogener Arterie, sonstige Arterie
- 36.18.16 ↔ Vierfacher (aorto)koronarer Bypass, offen chirurgisch (Thorakotomie, Minithorakotomie, Sternotomie), mit autogener Vene, ohne externes Stabilisierungsnetz
- 36.18.17 ↔ Vierfacher (aorto)koronarer Bypass, offen chirurgisch (Thorakotomie, Minithorakotomie, Sternotomie), mit autogener Vene, mit externem Stabilisierungsnetz
- 36.18.18 ↔ Vierfacher (aorto)koronarer Bypass, offen chirurgisch (Thorakotomie, Minithorakotomie, Sternotomie), mit Xenotransplantat
- 36.18.1A ↔ Vierfacher (aorto)koronarer Bypass, offen chirurgisch (Thorakotomie, Minithorakotomie, Sternotomie), mit Gefäßprothese
- 36.18.21 ↔ Vierfacher (aorto)koronarer Bypass, minimalinvasiv, mit autogener Arterie, A. radialis
- 36.18.22 ↔ Vierfacher (aorto)koronarer Bypass, minimalinvasiv, mit autogener Arterie, A. mammaria interna [A. thoracica interna]

|  |   |
|--|---|
| 36.18.23 ↔ Vierfacher (aorto)koronarer Bypass, minimalinvasiv, mit autogener Arterie, freies A. mammaria interna [A. thoracica interna] Transplantat [IMA-Transplantat]  | 36.1A.27 ↔ Fünffacher (aorto)koronarer Bypass, minimalinvasiv, mit autogener Vene, mit externem Stabilisierungsnetz   |
| 36.18.24 ↔ Vierfacher (aorto)koronarer Bypass, minimalinvasiv, mit autogener Arterie, A. abdominalis   | 36.1A.28 ↔ Fünffacher (aorto)koronarer Bypass, minimalinvasiv, mit Xenotransplantat   |
| 36.18.25 ↔ Vierfacher (aorto)koronarer Bypass, minimalinvasiv, mit autogener Arterie, sonstige Arterie   | 36.1A.2A ↔ Fünffacher (aorto)koronarer Bypass, minimalinvasiv, mit Gefäßprothese  |
| 36.18.26 ↔ Vierfacher (aorto)koronarer Bypass, minimalinvasiv, mit autogener Vene, ohne externes Stabilisierungsnetz   | 36.1A.99 ↔ Fünffacher (aorto)koronarer Bypass, sonstige   |
| 36.18.27 ↔ Vierfacher (aorto)koronarer Bypass, minimalinvasiv, mit autogener Vene, mit externem Stabilisierungsnetz  | 36.1B.00 ↔ Sechs- und mehrfacher (aorto)koronarer Bypass, nach Technik und Material, n.n.bez.   |
| 36.18.28 ↔ Vierfacher (aorto)koronarer Bypass, minimalinvasiv, mit Xenotransplantat  | 36.1B.11 ↔ Sechs- und mehrfacher (aorto)koronarer Bypass, offen chirurgisch (Thorakotomie, Minithorakotomie, Sternotomie), mit autogener Arterie, A. radialis   |
| 36.18.2A ↔ Vierfacher (aorto)koronarer Bypass, minimalinvasiv, mit Gefäßprothese   | 36.1B.12 ↔ Sechs- und mehrfacher (aorto)koronarer Bypass, offen chirurgisch (Thorakotomie, Minithorakotomie, Sternotomie), mit autogener Arterie, A. mammaria interna [A. thoracica interna]  |
| 36.18.99 ↔ Vierfacher (aorto)koronarer Bypass, nach Technik und Material, sonstige   | 36.1B.13 ↔ Sechs- und mehrfacher (aorto)koronarer Bypass, offen chirurgisch (Thorakotomie, Minithorakotomie, Sternotomie), mit autogener Arterie, freies A. mammaria interna [A. thoracica interna] Transplantat [IMA-Transplantat] |
| 36.19 ↔ Bypass-Anastomose zur Myokard-Revaskularisation, sonstige  | 36.1B.14 ↔ Sechs- und mehrfacher (aorto)koronarer Bypass, offen chirurgisch (Thorakotomie, Minithorakotomie, Sternotomie), mit autogener Arterie, A. abdominalis  |
| 36.1A.00 ↔ Fünffacher (aorto)koronarer Bypass, nach Technik und Material, n.n.bez.   | 36.1B.15 ↔ Sechs- und mehrfacher (aorto)koronarer Bypass, offen chirurgisch (Thorakotomie, Minithorakotomie, Sternotomie), mit autogener Arterie, sonstige Arterie  |
| 36.1A.11 ↔ Fünffacher (aorto)koronarer Bypass, offen chirurgisch (Thorakotomie, Minithorakotomie, Sternotomie), mit autogener Arterie, A. radialis   | 36.1B.16 ↔ Sechs- und mehrfacher (aorto)koronarer Bypass, offen chirurgisch (Thorakotomie, Minithorakotomie, Sternotomie), mit autogener Vene, ohne externes Stabilisierungsnetz  |
| 36.1A.12 ↔ Fünffacher (aorto)koronarer Bypass, offen chirurgisch (Thorakotomie, Minithorakotomie, Sternotomie), mit autogener Arterie, A. mammaria interna [A. thoracica interna]  | 36.1B.17 ↔ Sechs- und mehrfacher (aorto)koronarer Bypass, offen chirurgisch (Thorakotomie, Minithorakotomie, Sternotomie), mit autogener Vene, mit externem Stabilisierungsnetz   |
| 36.1A.13 ↔ Fünffacher (aorto)koronarer Bypass, offen chirurgisch (Thorakotomie, Minithorakotomie, Sternotomie), mit autogener Arterie, freies A. mammaria interna [A. thoracica interna] Transplantat [IMA-Transplantat] | 36.1B.18 ↔ Sechs- und mehrfacher (aorto)koronarer Bypass, offen chirurgisch (Thorakotomie, Minithorakotomie, Sternotomie), mit Xenotransplantat   |
| 36.1A.14 ↔ Fünffacher (aorto)koronarer Bypass, offen chirurgisch (Thorakotomie, Minithorakotomie, Sternotomie), mit autogener Arterie, A. abdominalis  | 36.1B.1A ↔ Sechs- und mehrfacher (aorto)koronarer Bypass, offen chirurgisch (Thorakotomie, Minithorakotomie, Sternotomie), mit Gefäßprothese  |
| 36.1A.15 ↔ Fünffacher (aorto)koronarer Bypass, offen chirurgisch (Thorakotomie, Minithorakotomie, Sternotomie), mit autogener Arterie, sonstige Arterie  | 36.1B.21 ↔ Sechs- und mehrfacher (aorto)koronarer Bypass, minimalinvasiv, mit autogener Arterie, A. radialis  |
| 36.1A.16 ↔ Fünffacher (aorto)koronarer Bypass, offen chirurgisch (Thorakotomie, Minithorakotomie, Sternotomie), mit autogener Vene, ohne externes Stabilisierungsnetz  | 36.1B.22 ↔ Sechs- und mehrfacher (aorto)koronarer Bypass, minimalinvasiv, mit autogener Arterie, A. mammaria interna [A. thoracica interna]   |
| 36.1A.17 ↔ Fünffacher (aorto)koronarer Bypass, offen chirurgisch (Thorakotomie, Minithorakotomie, Sternotomie), mit autogener Vene, mit externem Stabilisierungsnetz   | 36.1B.23 ↔ Sechs- und mehrfacher (aorto)koronarer Bypass, minimalinvasiv, mit autogener Arterie, freies A. mammaria interna [A. thoracica interna] Transplantat [IMA-Transplantat]  |
| 36.1A.18 ↔ Fünffacher (aorto)koronarer Bypass, offen chirurgisch (Thorakotomie, Minithorakotomie, Sternotomie), mit Xenotransplantat   | 36.1B.24 ↔ Sechs- und mehrfacher (aorto)koronarer Bypass, minimalinvasiv, mit autogener Arterie, A. abdominalis   |
| 36.1A.1A ↔ Fünffacher (aorto)koronarer Bypass, offen chirurgisch (Thorakotomie, Minithorakotomie, Sternotomie), mit Gefäßprothese  | 36.1B.25 ↔ Sechs- und mehrfacher (aorto)koronarer Bypass, minimalinvasiv, mit autogener Arterie, sonstige Arterie   |
| 36.1A.21 ↔ Fünffacher (aorto)koronarer Bypass, minimalinvasiv, mit autogener Arterie, A. radialis  | 36.1B.26 ↔ Sechs- und mehrfacher (aorto)koronarer Bypass, minimalinvasiv, mit autogener Vene, ohne externes Stabilisierungsnetz   |
| 36.1A.22 ↔ Fünffacher (aorto)koronarer Bypass, minimalinvasiv, mit autogener Arterie, A. mammaria interna [A. thoracica interna]   | 36.1B.27 ↔ Sechs- und mehrfacher (aorto)koronarer Bypass, minimalinvasiv, mit autogener Vene, mit externem Stabilisierungsnetz  |
| 36.1A.23 ↔ Fünffacher (aorto)koronarer Bypass, minimalinvasiv, mit autogener Arterie, freies A. mammaria interna [A. thoracica interna] Transplantat [IMA-Transplantat]  | 36.1B.28 ↔ Sechs- und mehrfacher (aorto)koronarer Bypass, minimalinvasiv, mit Xenotransplantat  |
| 36.1A.24 ↔ Fünffacher (aorto)koronarer Bypass, minimalinvasiv, mit autogener Arterie, A. abdominalis   | 36.1B.2A ↔ Sechs- und mehrfacher (aorto)koronarer Bypass, minimalinvasiv, mit Gefäßprothese   |
| 36.1A.25 ↔ Fünffacher (aorto)koronarer Bypass, minimalinvasiv, mit autogener Arterie, sonstige Arterie   | 36.1B.99 ↔ Sechs- und mehrfacher (aorto)koronarer Bypass, nach Technik und Material, sonstige   |
| 36.1A.26 ↔ Fünffacher (aorto)koronarer Bypass, minimalinvasiv, mit autogener Vene, ohne externes Stabilisierungsnetz   | 36.2 ↔ Myokard-Revaskularisation mit Arterien-Implantat   |
|  | 36.32 ↔ Sonstige transmyokardiale Revaskularisation   |
|  | 36.33 ↔ Endoskopische transmyokardiale Revaskularisation  |

|  |   |
|--|---|
| 36.39.10 ↔ Herz-Revaskularisation durch Koronararterienpatch   | 37.51.20 ↔ Herz-Retransplantation während desselben stationären Aufenthaltes  |
| 36.39.11 ↔ Revision eines Koronararterienbypass  | 37.51.99 ↔ Herztransplantation, sonstige  |
| 36.39.12 ↔ Neuanlage eines Koronararterienbypass   | 37.52 ↔ Implantation eines kompletten Herzersatzsystems   |
| 36.39.13 ↔ Transposition von Koronararterien   | 37.53 ↔ Ersatz oder Reparatur der thorakalen Einheit eines kompletten Herzersatzsystems   |
| 36.91 ↔ Korrektur eines Koronargefäß-Aneurysmas  | 37.54 ↔ Ersatz oder Reparatur von sonstigen implantierbaren Bestandteilen eines kompletten Herzersatzsystems  |
| 36.99.20 ↔ Operationen bei kongenitalen Anomalien der Herzgefäße   | 37.6A.11 ↔ Implantation eines herzkreislaufunterstützenden Systems, mit Pumpe, ohne Gasaustauschfunktion, extrakorporal, linksventrikulär, offen chirurgisch thorakal (Thorakotomie, Minithorakotomie, Sternotomie)   |
| 36.99.30 ↔ Rekonstruktion des Koronarostiums   | 37.6A.12 ↔ Implantation eines herzkreislaufunterstützenden Systems, mit Pumpe, ohne Gasaustauschfunktion, extrakorporal, rechtsventrikulär, offen chirurgisch thorakal (Thorakotomie, Minithorakotomie, Sternotomie)  |
| 36.99.40 ↔ Sympathektomie der Koronararterien  | 37.6A.21 ↔ Implantation eines herzkreislaufunterstützenden Systems, mit Pumpe, ohne Gasaustauschfunktion, extrakorporal, biventrikulär, offen chirurgisch thorakal (Thorakotomie, Minithorakotomie, Sternotomie)  |
| 37.11 ↔ Kardiotomie  | 37.6A.35 ↔ Implantation eines herzkreislaufunterstützenden Systems, mit Pumpe, ohne Gasaustauschfunktion, intrakorporal, linksventrikulär, Hospital Set, offen chirurgisch thorakal (Thorakotomie, Minithorakotomie, Sternotomie)   |
| 37.12.00 ↔ Perikardiotomie, n.n.bez.   | 37.6A.37 ↔ Implantation eines herzkreislaufunterstützenden Systems, mit Pumpe, ohne Gasaustauschfunktion, intrakorporal, rechtsventrikulär, Hospital Set, offen chirurgisch thorakal (Thorakotomie, Minithorakotomie, Sternotomie)  |
| 37.12.09 ↔ Perikardiotomie, sonstige   | 37.6A.3A ↔ Implantation eines herzkreislaufunterstützenden Systems, mit Pumpe, ohne Gasaustauschfunktion, intrakorporal, biventrikulär, Hospital Set, offen chirurgisch thorakal (Thorakotomie, Minithorakotomie, Sternotomie)  |
| 37.12.11 ↔ Perikardiotomie, offen chirurgisch  | 37.6A.48 ↔ Implantation eines herzkreislaufunterstützenden Systems, mit Pumpe, ohne Gasaustauschfunktion, intravasal (inkl. intrakardial), rechtsventrikulär, offen chirurgisch thorakal (Thorakotomie, Minithorakotomie, Sternotomie)  |
| 37.12.12 ↔ Perikardiotomie, thorakoskopisch  | 37.6A.4A ↔ Implantation eines herzkreislaufunterstützenden Systems, mit Pumpe, ohne Gasaustauschfunktion, intravasal (inkl. intrakardial), linksventrikulär, offen chirurgisch thorakal (Thorakotomie, Minithorakotomie, Sternotomie), mit einer n.n.bez. potentiellen Pumpleistung   |
| 37.24.20 ↔ Offene Perikardbiopsie  | 37.6A.4B ↔ Implantation eines herzkreislaufunterstützenden Systems, mit Pumpe, ohne Gasaustauschfunktion, intravasal (inkl. intrakardial), linksventrikulär, offen chirurgisch thorakal (Thorakotomie, Minithorakotomie, Sternotomie), mit einer potentiellen Pumpleistung bis maximal 2.5 l/min                              |
| 37.25.20 ↔ Transvasale Biopsie des Endokards, Myokards und Endomyokards  | 37.6A.4C ↔ Implantation eines herzkreislaufunterstützenden Systems, mit Pumpe, ohne Gasaustauschfunktion, intravasal (inkl. intrakardial), linksventrikulär, offen chirurgisch thorakal (Thorakotomie, Minithorakotomie, Sternotomie), mit einer potentiellen Pumpleistung von mehr als 2.5 l/min bis weniger als 5.0 l/min   |
| 37.25.30 ↔ Herzbiopsie, offen  | 37.6A.4D ↔ Implantation eines herzkreislaufunterstützenden Systems, mit Pumpe, ohne Gasaustauschfunktion, intravasal (inkl. intrakardial), linksventrikulär, offen chirurgisch thorakal (Thorakotomie, Minithorakotomie, Sternotomie), mit einer potentiellen Pumpleistung von mindestens 5.0 l/min bis weniger als 5.5 l/min |
| 37.31.00 ↔ Perikardektomie, n.n.bez.   |   |
| 37.31.10 ↔ Perikardektomie, partiell   |   |
| 37.31.20 ↔ Perikardektomie, total  |   |
| 37.31.30 ↔ Adhäsiolyse am Perikard   |   |
| 37.31.99 ↔ Perikardektomie, sonstige   |   |
| 37.32 ↔ Aneurysmektomie am Herzen  |   |
| 37.33.00 ↔ Exzision oder Destruktion von anderer Läsion oder Gewebe des Herzens, offener Zugang, n.n.bez.          |   |
| 37.33.10 ↔ Exzision oder Destruktion am Reizleitungssystem, offener Zugang, n.n.bez.                               |   |
| 37.33.11 ↔ Exzision oder Destruktion am Reizleitungssystem, offener Zugang, ablativ Massnahmen bei Tachyarrhythmie |   |
| 37.33.19 ↔ Exzision oder Destruktion am Reizleitungssystem, offener Zugang, sonstige                               |   |
| 37.33.20 ↔ Exzision von anderer Läsion oder Gewebe des Herzens, offener Zugang                                     |   |
| 37.33.30 ↔ Destruktion von anderer Läsion oder Gewebe des Herzens, offener Zugang                                  |   |
| 37.33.99 ↔ Exzision oder Destruktion von anderer Läsion oder Gewebe des Herzens, offener Zugang, sonstige          |   |
| 37.34.10 ↔ Ablation bei Tachyarrhythmie, n.n.bez.  |   |
| 37.34.11 ↔ Ablation bei Tachyarrhythmie, konventionelle Radiofrequenzablation                                      |   |
| 37.34.12 ↔ Ablation bei Tachyarrhythmie, gekühlte Radiofrequenzablation  |   |
| 37.34.13 ↔ Ablation bei Tachyarrhythmie, mit anderen Energiequellen  |   |
| 37.34.15 ↔ Ablation bei Tachyarrhythmie, Kryoablation  |   |
| 37.34.16 ↔ Ablation bei Tachyarrhythmie, multipolare phasenverschobene Radiofrequenzablation                       |   |
| 37.34.19 ↔ Ablation bei Tachyarrhythmie, sonstige  |   |
| 37.34.1C ↔ Ablation bei Tachyarrhythmie, irreversible Elektroporation  |   |
| 37.34.31 ↔ Ablation bei Tachyarrhythmie mit Hilfe von 3D-Mappingverfahren  |   |
| 37.35 ↔ Partielle Ventrikulektomie   |   |
| 37.40 ↔ Plastische Rekonstruktion von Herz und Perikard, n.n.bez.  |   |
| 37.41 ↔ Implantation von prothetischem herzunterstützendem System am Herzen  |   |
| 37.42.11 ↔ Naht des Perikards (nach Verletzung)  |   |
| 37.42.21 ↔ Naht des Myokards (nach Verletzung)   |   |
| 37.43.11 ↔ Plastische Rekonstruktion des Myokardes mit myokardialem Verankerungssystem, offen chirurgisch          |   |
| 37.43.12 ↔ Plastische Rekonstruktion des Myokardes mit myokardialem Verankerungssystem, Hybrideingriff             |   |
| 37.49 ↔ Plastische Rekonstruktion am Herzen und Perikard, sonstige   |   |
| 37.51.00 ↔ Herztransplantation, n.n.bez.   |   |
| 37.51.10 ↔ Herztransplantation   |   |

- 37.6A.4E ↔ Implantation eines herzkreislaufunterstützenden Systems, mit Pumpe, ohne Gasaustauschfunktion, intravasal (inkl. intrakardial), linksventrikulär, offen chirurgisch thorakal (Thorakotomie, Minithorakotomie, Sternotomie), mit einer potentiellen Pumpleistung von 5.5 l/min und mehr
- 37.6A.4F ↔ Implantation eines herzkreislaufunterstützenden Systems, mit Pumpe, ohne Gasaustauschfunktion, intravasal (inkl. intrakardial), rechtsventrikulär, offen chirurgisch extra-thorakal (z. B. Gefässfreilegung)
- 37.6A.4G ↔ Implantation eines herzkreislaufunterstützenden Systems, mit Pumpe, ohne Gasaustauschfunktion, intravasal (inkl. intrakardial), linksventrikulär, offen chirurgisch extra-thorakal (z. B. Gefässfreilegung), mit einer n.n.bez. potentiellen Pumpleistung
- 37.6A.4H ↔ Implantation eines herzkreislaufunterstützenden Systems, mit Pumpe, ohne Gasaustauschfunktion, intravasal (inkl. intrakardial), linksventrikulär, offen chirurgisch extra-thorakal (z. B. Gefässfreilegung), mit einer potentiellen Pumpleistung bis maximal 2.5 l/min
- 37.6A.4I ↔ Implantation eines herzkreislaufunterstützenden Systems, mit Pumpe, ohne Gasaustauschfunktion, intravasal (inkl. intrakardial), linksventrikulär, offen chirurgisch extra-thorakal (z. B. Gefässfreilegung), mit einer potentiellen Pumpleistung von mehr als 2.5 l/min bis weniger als 5.0 l/min
- 37.6A.4J ↔ Implantation eines herzkreislaufunterstützenden Systems, mit Pumpe, ohne Gasaustauschfunktion, intravasal (inkl. intrakardial), linksventrikulär, offen chirurgisch extra-thorakal (z. B. Gefässfreilegung), mit einer potentiellen Pumpleistung von mindestens 5.0 l/min bis weniger als 5.5 l/min
- 37.6A.4K ↔ Implantation eines herzkreislaufunterstützenden Systems, mit Pumpe, ohne Gasaustauschfunktion, intravasal (inkl. intrakardial), linksventrikulär, offen chirurgisch extra-thorakal (z. B. Gefässfreilegung), mit einer potentiellen Pumpleistung von 5.5 l/min und mehr
- 37.6A.51 ↔ Implantation eines herzkreislauf- und lungenunterstützenden Systems, mit Pumpe, mit CO<sub>2</sub>-removal, extrakorporal, veno-venös, perkutan
- 37.6A.61 ↔ Implantation eines herzkreislauf- und lungenunterstützenden Systems, mit Pumpe, mit Oxygenator (inkl. CO<sub>2</sub>-removal), extrakorporal, veno-venös, offen chirurgisch extra-thorakal (z. B. Gefässfreilegung)
- 37.6A.62 ↔ Implantation eines herzkreislauf- und lungenunterstützenden Systems, mit Pumpe, mit Oxygenator (inkl. CO<sub>2</sub>-removal), extrakorporal, veno-venös, perkutan
- 37.6A.71 ↔ Implantation eines herzkreislauf- und lungenunterstützenden Systems, mit Pumpe, mit Oxygenator (inkl. CO<sub>2</sub>-removal), extrakorporal, veno-arteriell oder veno-venoarteriell, offen chirurgisch thorakal (Thorakotomie, Minithorakotomie, Sternotomie)
- 37.6A.72 ↔ Implantation eines herzkreislauf- und lungenunterstützenden Systems, mit Pumpe, mit Oxygenator (inkl. CO<sub>2</sub>-removal), extrakorporal, veno-arteriell oder veno-venoarteriell, offen chirurgisch extra-thorakal (z. B. Gefässfreilegung)
- 37.6A.73 ↔ Implantation eines herzkreislauf- und lungenunterstützenden Systems, mit Pumpe, mit Oxygenator (inkl. CO<sub>2</sub>-removal), extrakorporal, veno-arteriell oder veno-venoarteriell, perkutan
- 37.6A.81 ↔ Implantation einer intraaortale Ballonpumpe [IABP], offen chirurgisch
- 37.6C.11 ↔ Revision ohne Ersatz eines herzkreislaufunterstützenden Systems, mit Pumpe, ohne Gasaustauschfunktion, extrakorporal, linksventrikulär, offen chirurgisch thorakal (Thorakotomie, Minithorakotomie, Sternotomie)
- 37.6C.12 ↔ Revision ohne Ersatz eines herzkreislaufunterstützenden Systems, mit Pumpe, ohne Gasaustauschfunktion, extrakorporal, rechtsventrikulär, offen chirurgisch thorakal (Thorakotomie, Minithorakotomie, Sternotomie)
- 37.6C.21 ↔ Revision ohne Ersatz eines herzkreislaufunterstützenden Systems, mit Pumpe, ohne Gasaustauschfunktion, extrakorporal, biventrikulär, offen chirurgisch thorakal (Thorakotomie, Minithorakotomie, Sternotomie)
- 37.6C.31 ↔ Revision ohne Ersatz eines herzkreislaufunterstützenden Systems, mit Pumpe, ohne Gasaustauschfunktion, intrakorporal, linksventrikulär, offen chirurgisch thorakal (Thorakotomie, Minithorakotomie, Sternotomie)
- 37.6C.32 ↔ Revision ohne Ersatz eines herzkreislaufunterstützenden Systems, mit Pumpe, ohne Gasaustauschfunktion, intrakorporal, rechtsventrikulär, offen chirurgisch thorakal (Thorakotomie, Minithorakotomie, Sternotomie)
- 37.6C.33 ↔ Revision ohne Ersatz eines herzkreislaufunterstützenden Systems, mit Pumpe, ohne Gasaustauschfunktion, intrakorporal, biventrikulär, offen chirurgisch thorakal (Thorakotomie, Minithorakotomie, Sternotomie)
- 37.6C.61 ↔ Revision ohne Ersatz eines herzkreislauf- und lungenunterstützenden Systems, mit Pumpe, mit Oxygenator (inkl. CO<sub>2</sub>-removal), extrakorporal, veno-venös, offen chirurgisch extra-thorakal (z. B. Gefässfreilegung)
- 37.6C.71 ↔ Revision ohne Ersatz eines herzkreislauf- und lungenunterstützenden Systems, mit Pumpe, mit Oxygenator (inkl. CO<sub>2</sub>-removal), extrakorporal, veno-arteriell oder veno-venoarteriell, offen chirurgisch thorakal (Thorakotomie, Minithorakotomie, Sternotomie)
- 37.6C.72 ↔ Revision ohne Ersatz eines herzkreislauf- und lungenunterstützenden Systems, mit Pumpe, mit Oxygenator (inkl. CO<sub>2</sub>-removal), extrakorporal, veno-arteriell oder veno-venoarteriell, offen chirurgisch extra-thorakal (z. B. Gefässfreilegung)
- 37.6C.A1 ↔ Revision ohne Ersatz eines herzkreislauf- und lungenunterstützenden Systems, ohne Pumpe, mit CO<sub>2</sub>-removal, extrakorporal, arteriovenös, offen chirurgisch extra-thorakal (z. B. Gefässfreilegung)
- 37.75.31 ↔ Revision ohne Ersatz einer transvenösen Ventrikelelektrode
- 37.75.32 ↔ Revision ohne Ersatz einer transvenösen Vorhof- und Ventrikelelektrode
- 37.75.33 ↔ Revision ohne Ersatz einer transvenösen Vorhofelektrode
- 37.75.34 ↔ Revision ohne Ersatz einer transvenösen Elektrode auf dem linken Ventrikel durch den Koronarsinus
- 37.75.41 ↔ Revision ohne Ersatz einer Epikardelektrode
- 37.75.99 ↔ Revision ohne Ersatz einer Elektrode am Herzen, sonstige
- 37.7A.00 ↔ Implantation einer Elektrode am Herzen, n.n.bez.
- 37.7A.11 ↔ Implantation einer transvenösen Ventrikelelektrode
- 37.7A.12 ↔ Implantation einer transvenösen Ventrikelelektrode mit atrialem Sensing
- 37.7A.13 ↔ Implantation einer transvenösen Vorhofelektrode
- 37.7A.14 ↔ Implantation einer transvenösen Elektrode auf dem linken Ventrikel durch den Koronarsinus
- 37.7A.21 ↔ Implantation einer Elektrode am Epikard, durch Thorakotomie und Sternotomie, offen chirurgisch

|            |  |            |  |
|------------|--|------------|--|
| 37.7A.22 ↔ | Implantation einer Elektrode am Epikard über einen subxyphoidalen Zugang, offen chirurgisch                  | 37.90.09 ↔ | Einsetzen von Vorrichtungen ins linke Herzohr, sonstige  |
| 37.7A.23 ↔ | Implantation einer Elektrode am Epikard, thorakoskopisch   | 37.90.10 ↔ | Perkutaner Verschluss des linken Vorhofsohrs   |
| 37.7A.31 ↔ | Implantation einer transvenösen Schockelektrode  | 37.91 ↔    | Offene Herzmassage   |
| 37.7A.32 ↔ | Implantation einer subkutanen Schockelektrode  | 37.99.00 ↔ | Sonstige Operationen an Herz und Perikard, n.n.bez.  |
| 37.7A.33 ↔ | Implantation einer subkutanen Schockelektrode zur Verwendung mit einem subkutanen Defibrillatorsystem        | 37.99.20 ↔ | Operationen bei kongenitalen Anomalien des Herzens, n.n.bez.   |
| 37.7A.51 ↔ | Implantation eines Drucksensors am Herzen  | 37.99.21 ↔ | Korrektur eines Double-outlet-right-ventricle vom Fallot-Typ   |
| 37.7A.99 ↔ | Implantation einer Elektrode am Herzen, sonstige   | 37.99.22 ↔ | Korrektur eines sonstigen Double-outlet-right-ventricle  |
| 37.8A.00 ↔ | Implantation eines permanenten Herzschrittmachers, n.n.bez.  | 37.99.23 ↔ | Operation an einem funktionell/morphologisch univentrikulären Herzen   |
| 37.8A.09 ↔ | Implantation eines permanenten Herzschrittmachers, sonstige  | 37.99.24 ↔ | Korrektur eines Cor triatriatum  |
| 37.8A.11 ↔ | Implantation eines Einkammer-Schrittmachers  | 37.99.25 ↔ | Korrektur eines Absent Pulmonary Valve Syndrom   |
| 37.8A.21 ↔ | Implantation eines Zweikammer-Schrittmachers, ohne antitachykarde Stimulation                                | 37.99.29 ↔ | Operationen bei kongenitalen Anomalien des Herzens, sonstige   |
| 37.8A.22 ↔ | Implantation eines Zweikammer-Schrittmachers, mit antitachykarder Stimulation                                | 37.99.30 ↔ | Ligatur eines Herzohres  |
| 37.8A.31 ↔ | Implantation eines Resynchronisationsherzschrittmacher [CRT-P]   | 37.99.80 ↔ | Reoperation an Herz und Perikard   |
| 37.8A.42 ↔ | Implantation eines transvenösen, sondenlosen Herzschrittmachers, Einkammerstimulation                        | 37.9A.00 ↔ | Implantation eines herzmuskelstimulierenden Systems, n.n.bez.  |
| 37.8A.43 ↔ | Implantation eines transvenösen, sondenlosen Herzschrittmachers, Zweikammerstimulation                       | 37.9A.11 ↔ | Implantation oder Wechsel eines myokardmodulierenden Systems [CCM]   |
| 37.8A.44 ↔ | Implantation eines transvenösen, sondenlosen Herzschrittmachers, Einkammerstimulation mit AV-Synchronisation | 37.9A.12 ↔ | Entfernung oder Revision eines myokardmodulierenden Systems [CCM]  |
| 37.8B.00 ↔ | Entfernen eines permanenten Herzschrittmachers, n.n.bez.   | 37.9A.99 ↔ | Implantation eines herzmuskelstimulierenden Systems, sonstige  |
| 37.8B.09 ↔ | Entfernen eines permanenten Herzschrittmachers, sonstige   | 37.9B.11 ↔ | Entfernung von Implantaten am Herzen, über vollständige Sternotomie  |
| 37.8B.11 ↔ | Entfernen eines Einkammer-Schrittmachers   | 37.9B.12 ↔ | Entfernung von Implantaten am Herzen, über minimalinvasive Thorakotomie (partielle obere Sternotomie, laterale Thorakotomie) |
| 37.8B.21 ↔ | Entfernen eines Zweikammerschrittmachers, ohne antitachykarde Stimulation                                    | 38.01 ↔    | Inzision von intrakraniellen Gefässen  |
| 37.8B.22 ↔ | Entfernen eines Zweikammerschrittmachers, mit antitachykarder Stimulation                                    | 38.04.10 ↔ | Inzision von Aorta ascendens und Aortenbogen   |
| 37.8B.31 ↔ | Entfernen eines Resynchronisationsherzschrittmachers [CRT-P]   | 38.04.20 ↔ | Inzision der Aorta descendens  |
| 37.8B.42 ↔ | Entfernen eines transvenösen, sondenlosen Herzschrittmachers, Einkammerstimulation                           | 38.04.30 ↔ | Inzision der Aorta abdominalis   |
| 37.8B.43 ↔ | Entfernen eines transvenösen, sondenlosen Herzschrittmachers, Zweikammerstimulation                          | 38.05.00 ↔ | Inzision von anderen thorakalen Gefässen, n.n.bez.   |
| 37.8B.44 ↔ | Entfernen eines transvenösen, sondenlosen Herzschrittmachers, Einkammerstimulation mit AV-Synchronisation    | 38.05.10 ↔ | Inzision von anderen thorakalen Arterien   |
| 37.8C ↔    | Implantation eines Ereignisrekorders   | 38.05.20 ↔ | Inzision von thorakalen Venen, n.n.bez.  |
| 37.8D ↔    | Entfernen eines Ereignisrekorders  | 38.05.21 ↔ | Inzision von thorakalen tiefen Venen   |
| 37.8E.00 ↔ | Implantation eines Kardioverters oder Defibrillators, n.n.bez.   | 38.05.29 ↔ | Inzision von thorakalen Venen, sonstige  |
| 37.8E.11 ↔ | Implantation eines Einkammer-Defibrillators  | 38.06.11 ↔ | Inzision des Truncus coeliacus   |
| 37.8E.12 ↔ | Implantation eines Zweikammer-Defibrillators   | 38.07.11 ↔ | Inzision der V. cava inferior  |
| 37.8E.21 ↔ | Implantation eines Resynchronisationsdefibrillators [CRT-D]  | 38.11 ↔    | Enderarteriektomie von intrakraniellen Gefässen  |
| 37.8E.22 ↔ | Implantation eines Einkammer-Defibrillators mit atrialem Sensing   | 38.12 ↔    | Enderarteriektomie von anderen Gefässen an Kopf und Hals   |
| 37.8E.31 ↔ | Implantation eines subkutanen Defibrillatorsystems   | 38.13 ↔    | Enderarteriektomie von Gefässen der oberen Extremität  |
| 37.8E.99 ↔ | Implantation eines Kardioverters oder Defibrillators, sonstige   | 38.14.10 ↔ | Enderarteriektomie von Aorta ascendens und Aortenbogen   |
| 37.8F.00 ↔ | Entfernen eines Kardioverters oder Defibrillators, n.n.bez.  | 38.14.20 ↔ | Enderarteriektomie der Aorta descendens  |
| 37.8F.11 ↔ | Entfernen eines Einkammer-Defibrillators   | 38.14.30 ↔ | Enderarteriektomie der Aorta abdominalis   |
| 37.8F.12 ↔ | Entfernen eines Zweikammer-Defibrillators  | 38.14.99 ↔ | Enderarteriektomie der Aorta, sonstige   |
| 37.8F.21 ↔ | Entfernen eines Resynchronisationsdefibrillators [CRT-D]   | 38.15.10 ↔ | Enderarteriektomie der A. subclavia  |
| 37.8F.22 ↔ | Entfernen eines Einkammer-Defibrillators mit atrialem Sensing  | 38.15.20 ↔ | Enderarteriektomie des Truncus brachiocephalicus   |
| 37.8F.31 ↔ | Entfernen eines subkutanen Defibrillatorsystems  | 38.15.30 ↔ | Enderarteriektomie der A. pulmonalis   |
| 37.8F.99 ↔ | Entfernen eines Kardioverters oder Defibrillators, sonstige  | 38.15.40 ↔ | Enderarteriektomie der V. pulmonalis   |
|            |  | 38.15.99 ↔ | Enderarteriektomie der anderen thorakalen Gefässe, sonstige  |
|            |  | 38.16.09 ↔ | Enderarteriektomie und Endovenektomie von abdominalen Gefässen, sonstige   |
|            |  | 38.16.11 ↔ | Enderarteriektomie des Truncus coeliacus   |
|            |  | 38.16.12 ↔ | Enderarteriektomie der A. gastrica   |
|            |  | 38.16.13 ↔ | Enderarteriektomie der A. hepatica   |
|            |  | 38.16.14 ↔ | Enderarteriektomie der A. lienalis   |
|            |  | 38.16.15 ↔ | Enderarteriektomie der A. renalis  |
|            |  | 38.16.16 ↔ | Enderarteriektomie der A. mesenterialis  |
|            |  | 38.16.17 ↔ | Enderarteriektomie der A. lumbalis   |
|            |  | 38.16.18 ↔ | Enderarteriektomie der A. iliaca   |
|            |  | 38.16.21 ↔ | Endovenektomie an der Iliakalvene  |

|            |   |            |  |
|------------|---|------------|--|
| 38.18.09 ↔ | Eндarteriektomie und Endovenektomie von Gefässen der unteren Extremität, sonstige   | 38.36.99 ↔ | Resektion von abdominalen Arterien mit Anastomose, sonstige            |
| 38.18.10 ↔ | Eндarteriektomie der A. femoralis (communis) (superficialis)                        | 38.37.11 ↔ | Resektion der V. cava inferior mit Anastomose                          |
| 38.18.11 ↔ | Eндarteriektomie der A. profunda femoris  | 38.37.12 ↔ | Resektion der V. iliaca mit Anastomose                                 |
| 38.18.12 ↔ | Eндarteriektomie der A. poplitea  | 38.37.19 ↔ | Resektion von tiefen abdominalen Venen mit Anastomose, sonstige        |
| 38.18.21 ↔ | Endovenektomie an der Femoralvene   | 38.37.99 ↔ | Resektion von abdominalen Venen mit Anastomose, sonstige               |
| 38.31 ↔    | Resektion von intrakraniellen Gefässen mit Anastomose                               | 38.38.10 ↔ | Resektion der A. femoralis mit Anastomose (communis) (superficialis)   |
| 38.32.10 ↔ | Resektion von extrakraniellen Arterien an Kopf und Hals mit Anastomose              | 38.38.11 ↔ | Resektion der A. profunda femoris mit Anastomose                       |
| 38.32.21 ↔ | Resektion der V. jugularis mit Anastomose   | 38.38.12 ↔ | Resektion der A. poplitea mit Anastomose                               |
| 38.32.22 ↔ | Resektion von oberflächlichen extrakraniellen Venen an Kopf und Hals mit Anastomose | 38.38.99 ↔ | Resektion von Arterien der unteren Extremität mit Anastomose, sonstige |
| 38.32.99 ↔ | Resektion von anderen Gefässen an Kopf und Hals mit Anastomose, sonstige            | 38.39.00 ↔ | Resektion von Venen der unteren Extremität mit Anastomose, n.n.bez.    |
| 38.33.00 ↔ | Resektion von Gefässen der oberen Extremität mit Anastomose, n.n.bez.               | 38.39.10 ↔ | Resektion von Venen der unteren Extremität mit Anastomose, tiefe Venen |
| 38.33.10 ↔ | Resektion von Arterien der oberen Extremität mit Anastomose, n.n.bez.               | 38.39.99 ↔ | Resektion von Venen der unteren Extremität mit Anastomose, sonstige    |
| 38.33.11 ↔ | Resektion von Arterien des Oberarms mit Anastomose                                  | 38.41 ↔    | Resektion von intrakraniellen Blutgefässen mit Ersatz                  |
| 38.33.12 ↔ | Resektion der A. ulnaris mit Anastomose   | 38.42 ↔    | Resektion von anderen Blutgefässen an Kopf und Hals mit Ersatz         |
| 38.33.13 ↔ | Resektion von sonstigen Arterien des Unterarmes mit Anastomose                      | 38.43.00 ↔ | Resektion von Blutgefässen der oberen Extremität mit Ersatz, n.n.bez.  |
| 38.33.14 ↔ | Resektion von Arterien der Hand mit Anastomose                                      | 38.43.10 ↔ | Resektion von Arterien der oberen Extremität mit Ersatz                |
| 38.33.20 ↔ | Resektion von Venen der oberen Extremität mit Anastomose, n.n.bez.                  | 38.43.11 ↔ | Resektion der A. axillaris mit Ersatz                                  |
| 38.33.21 ↔ | Resektion der V. axillaris mit Anastomose   | 38.43.20 ↔ | Resektion von Venen der oberen Extremität mit Ersatz, n.n.bez.         |
| 38.33.22 ↔ | Resektion von sonstigen tiefen Venen der oberen Extremität mit Anastomose           | 38.43.21 ↔ | Resektion der V. axillaris mit Ersatz                                  |
| 38.33.23 ↔ | Resektion von oberflächlichen Venen der oberen Extremität mit Anastomose            | 38.43.28 ↔ | Resektion von sonstigen tiefen Venen der oberen Extremität mit Ersatz  |
| 38.33.99 ↔ | Resektion von Gefässen der oberen Extremität mit Anastomose, sonstige               | 38.43.29 ↔ | Resektion von Venen der oberen Extremität mit Ersatz, sonstige         |
| 38.34.10 ↔ | Resektion der Aorta ascendens und des Aortenbogens mit Anastomose                   | 38.43.99 ↔ | Resektion von Blutgefässen der oberen Extremität mit Ersatz, sonstige  |
| 38.34.20 ↔ | Resektion der Aorta descendens mit Anastomose                                       | 38.44.10 ↔ | Resektion der Aorta abdominalis, suprarenal mit Ersatz                 |
| 38.34.30 ↔ | Resektion der Aorta abdominalis mit Anastomose                                      | 38.44.11 ↔ | Resektion der Aorta abdominalis, infrarenal mit Ersatz                 |
| 38.34.99 ↔ | Resektion der Aorta mit Anastomose, sonstige  | 38.44.12 ↔ | Resektion der Aorta abdominalis, juxtarenal mit Ersatz                 |
| 38.35.00 ↔ | Resektion von thorakalen Gefässen mit Anastomose, n.n.bez.                          | 38.44.99 ↔ | Resektion der Aorta abdominalis mit Ersatz, sonstige                   |
| 38.35.10 ↔ | Resektion von thorakalen Arterien mit Anastomose, n.n.bez.                          | 38.45.00 ↔ | Resektion von thorakalen Blutgefässen mit Ersatz, n.n.bez.             |
| 38.35.11 ↔ | Resektion der A. subclavia mit Anastomose   | 38.45.10 ↔ | Resektion der thorakalen Aorta mit Ersatz, n.n.bez.                    |
| 38.35.12 ↔ | Resektion des Truncus brachiocephalicus mit Anastomose                              | 38.45.12 ↔ | Resektion der Aorta thoracica mit Ersatz                               |
| 38.35.13 ↔ | Resektion der A. pulmonalis mit Anastomose  | 38.45.13 ↔ | Resektion der Aorta thoracoabdominalis mit Ersatz                      |
| 38.35.19 ↔ | Resektion von thorakalen Arterien mit Anastomose, sonstige                          | 38.45.14 ↔ | Resektion der thorakalen Aorta und Ersatz mit Hybridprothese           |
| 38.35.20 ↔ | Resektion von thorakalen Venen mit Anastomose, n.n.bez.                             | 38.45.15 ↔ | Resektion der Aorta ascendens mit Ersatz                               |
| 38.35.21 ↔ | Resektion der V. pulmonalis mit Anastomose  | 38.45.16 ↔ | Resektion des Aortenbogens mit Ersatz                                  |
| 38.35.22 ↔ | Resektion der V. subclavia mit Anastomose   | 38.45.17 ↔ | Resektion der Aorta ascendens sowie des Aortenbogens mit Ersatz        |
| 38.35.23 ↔ | Resektion der V. cava superior mit Anastomose                                       | 38.45.19 ↔ | Resektion der thorakalen Aorta mit Ersatz, sonstige                    |
| 38.35.28 ↔ | Resektion von thorakalen von sonstigen tiefen Venen mit Anastomose                  | 38.45.20 ↔ | Resektion sonstiger thorakaler Arterien mit Ersatz, n.n.bez.           |
| 38.35.29 ↔ | Resektion von thorakalen Venen mit Anastomose, sonstige                             | 38.45.21 ↔ | Resektion der A. pulmonalis mit Ersatz                                 |
| 38.35.99 ↔ | Resektion von thorakalen Gefässen mit Anastomose, sonstige                          | 38.45.22 ↔ | Resektion des Truncus brachiocephalicus mit Ersatz                     |
| 38.36.11 ↔ | Resektion des Truncus coeliacus mit Anastomose                                      | 38.45.29 ↔ | Resektion sonstiger thorakaler Arterien mit Ersatz                     |
| 38.36.12 ↔ | Resektion der A. gastrica mit Anastomose  | 38.45.30 ↔ | Resektion thorakaler Venen mit Ersatz, n.n.bez.                        |
| 38.36.13 ↔ | Resektion der A. hepatica mit Anastomose  | 38.45.31 ↔ | Resektion der V. cava superior mit Ersatz                              |
| 38.36.14 ↔ | Resektion der A. lienalis mit Anastomose  | 38.45.38 ↔ | Resektion sonstiger tiefer thorakaler Venen mit Ersatz                 |
| 38.36.15 ↔ | Resektion der A. renalis mit Anastomose   | 38.45.39 ↔ | Resektion thorakaler Venen mit Ersatz, sonstige                        |
| 38.36.16 ↔ | Resektion der A. mesenterialis mit Anastomose                                       | 38.45.99 ↔ | Resektion von thorakalen Blutgefässen mit Ersatz, sonstige             |
| 38.36.17 ↔ | Resektion der A. iliaca mit Anastomose  | 38.46 ↔    | Resektion von abdominalen Arterien mit Ersatz                          |
| 38.36.19 ↔ | Resektion von viszerale Arterien mit Anastomose, sonstige                           | 38.47.11 ↔ | Resektion der V. cava inferior mit Ersatz                              |

|            |   |            |  |
|------------|---|------------|--|
| 38.47.12 ↔ | Resektion der V. iliaca mit Ersatz  | 38.86.12 ↔ | Sonstiger chirurgischer Verschluss der A. gastrica   |
| 38.47.19 ↔ | Resektion von tiefen abdominalen Venen mit Ersatz, sonstige                     | 38.86.13 ↔ | Sonstiger chirurgischer Verschluss der A. hepatica   |
| 38.47.99 ↔ | Resektion von abdominalen Venen mit Ersatz, sonstige                            | 38.86.14 ↔ | Sonstiger chirurgischer Verschluss der A. lienalis   |
| 38.48.10 ↔ | Resektion der A. femoralis mit Ersatz (communis) (superficialis)                | 38.86.15 ↔ | Sonstiger chirurgischer Verschluss der A. renalis  |
| 38.48.11 ↔ | Resektion der A. profunda femoris mit Ersatz                                    | 38.86.16 ↔ | Sonstiger chirurgischer Verschluss der A. mesenterialis  |
| 38.48.12 ↔ | Resektion der A. poplitea mit Ersatz  | 38.86.17 ↔ | Sonstiger chirurgischer Verschluss der A. iliaca   |
| 38.48.13 ↔ | Resektion von Arterien des Unterschenkels mit Ersatz                            | 38.86.19 ↔ | Sonstiger chirurgischer Verschluss von viszerale Arterien, sonstige  |
| 38.48.99 ↔ | Resektion von Arterien der unteren Extremität mit Ersatz, sonstige              | 38.86.99 ↔ | Sonstiger chirurgischer Verschluss von abdominalen Arterien, sonstige  |
| 38.49.00 ↔ | Resektion von Venen der unteren Extremität mit Ersatz, n.n.bez.                 | 38.87.00 ↔ | Sonstiger chirurgischer Verschluss von abdominalen Venen, n.n.bez.   |
| 38.49.10 ↔ | Resektion von tiefen Venen der unteren Extremität mit Ersatz                    | 38.87.10 ↔ | Sonstiger chirurgischer Verschluss von tiefen abdominalen Venen, n.n.bez.  |
| 38.49.99 ↔ | Resektion von Venen der unteren Extremität mit Ersatz, sonstige                 | 38.87.11 ↔ | Sonstiger chirurgischer Verschluss der V. cava inferior  |
| 38.66.00 ↔ | Sonstige Exzision von abdominalen Arterien, n.n.bez.                            | 38.87.12 ↔ | Sonstiger chirurgischer Verschluss der V. iliaca communis und V. iliaca interna  |
| 38.66.10 ↔ | Sonstige Exzision von viszerale Arterien, n.n.bez.                              | 38.87.19 ↔ | Sonstiger chirurgischer Verschluss von tiefen abdominalen Venen, sonstige  |
| 38.66.11 ↔ | Sonstige Exzision des Truncus coeliacus   | 38.87.99 ↔ | Sonstiger chirurgischer Verschluss von abdominalen Venen, sonstige   |
| 38.66.12 ↔ | Sonstige Exzision der A. gastrica   | 39.0X.00 ↔ | Shunt einer systemischen Arterie zur Pulmonalarterie, n.n.bez.   |
| 38.66.13 ↔ | Sonstige Exzision der A. hepatica   | 39.0X.10 ↔ | Anastomose zwischen A. subclavia und A. pulmonalis [Blalock-Taussig]   |
| 38.66.14 ↔ | Sonstige Exzision der A. lienalis   | 39.0X.11 ↔ | Anastomose zwischen Aorta und A. pulmonalis dextra [Waterston-Cooley]  |
| 38.66.15 ↔ | Sonstige Exzision der A. renalis  | 39.0X.12 ↔ | Anastomose zwischen Aorta descendens und A. pulmonalis sinistra [Potts-Smith]  |
| 38.66.16 ↔ | Sonstige Exzision der A. mesenterialis  | 39.0X.13 ↔ | Anastomose zwischen A. pulmonalis sinistra und A. pulmonalis dextra  |
| 38.66.17 ↔ | Sonstige Exzision der A. lumbalis   | 39.0X.20 ↔ | Prothesenshunt zwischen A. pulmonalis und Aorta, zentral   |
| 38.66.18 ↔ | Sonstige Exzision der A. iliaca   | 39.0X.21 ↔ | Prothesenshunt zwischen A. pulmonalis und Aorta, peripher  |
| 38.66.19 ↔ | Sonstige Exzision viszerale Arterien, sonstige                                  | 39.0X.23 ↔ | Pulmonalarterielles Banding  |
| 38.66.99 ↔ | Sonstige Exzision abdominaler Arterien, sonstige                                | 39.0X.24 ↔ | Shunt einer systemischen Arterie zur Pulmonalarterie, Damus-Kay-Stansel-Operation                                      |
| 38.68.00 ↔ | Sonstige Exzision von Arterien der unteren Extremität, n.n.bez.                 | 39.0X.99 ↔ | Shunt einer systemischen Arterie zur Pulmonalarterie, sonstige   |
| 38.68.10 ↔ | Sonstige Exzision von Arterien des Oberschenkels                                | 39.10 ↔    | Intraabdominaler venöser Shunt, n.n.bez.   |
| 38.68.20 ↔ | Sonstige Exzision von Arterien des Unterschenkels und des Fusses                | 39.11.00 ↔ | Anlage und Revision portosystemischer Shunt, TIPSS, n.n.bez.   |
| 38.68.99 ↔ | Sonstige Exzision von Arterien der unteren Extremität, sonstige                 | 39.11.11 ↔ | Anlage portosystemischer Shunt, Einsatz von perkutaner (Ballon-)Angioplastie   |
| 38.7X.10 ↔ | Unterbrechung der Vena cava, offen chirurgisch, n.n.bez.                        | 39.11.12 ↔ | Anlage portosystemischer Shunt, Perkutane Thrombolyse und Thrombektomie  |
| 38.7X.11 ↔ | Einsetzen eines Embolie-Protektionssystems in die Vena cava, offen chirurgisch  | 39.11.13 ↔ | Anlage portosystemischer Shunt, Einsatz von Stent  |
| 38.7X.12 ↔ | Entfernung eines Embolie-Protektionssystems in der Vena cava, offen chirurgisch | 39.11.21 ↔ | Revision portosystemischer Shunt, perkutaner Verschluss  |
| 38.7X.13 ↔ | Ligatur oder Plikatur der Vena cava, offen chirurgisch                          | 39.11.22 ↔ | Revision portosystemischer Shunt, Einsatz von Stenteinlage   |
| 38.7X.19 ↔ | Unterbrechung der Vena cava, offen chirurgisch, sonstige                        | 39.11.23 ↔ | Revision portosystemischer Shunt, Einsatz von perkutaner Thrombektomie und Thrombolyse                                 |
| 38.84.00 ↔ | Sonstiger chirurgischer Verschluss der Aorta, n.n.bez.                          | 39.11.24 ↔ | Revision portosystemischer Shunt, Durchführung von perkutaner Verkleinerung eines bestehenden portosystemischen Shunts |
| 38.84.09 ↔ | Sonstiger chirurgischer Verschluss der Aorta, sonstige                          | 39.11.99 ↔ | Anlage und Revision portosystemischer Shunt, TIPSS, sonstige   |
| 38.84.10 ↔ | Sonstiger chirurgischer Verschluss der thorakalen Aorta                         | 39.19 ↔    | Intraabdominaler venöser Shunt, sonstige   |
| 38.84.20 ↔ | Sonstiger chirurgischer Verschluss der Aorta abdominalis                        | 39.21.00 ↔ | Anastomose von der V. cava zur A. pulmonalis, n.n.bez.   |
| 38.84.31 ↔ | Ligatur des Ductus arteriosus apertus   | 39.21.10 ↔ | Glenn-Operation an einem funktionell/morphologisch univentrikulären Herzen   |
| 38.85.11 ↔ | Sonstiger chirurgischer Verschluss der A. subclavia                             | 39.21.99 ↔ | Anastomose von der V. cava zur A. pulmonalis, sonstige   |
| 38.85.12 ↔ | Sonstiger chirurgischer Verschluss der A. pulmonalis                            | 39.22.11 ↔ | Bypass zwischen A. carotis und A. carotis  |
| 38.85.13 ↔ | Sonstiger chirurgischer Verschluss des Truncus brachiocephalicus                | 39.22.12 ↔ | Bypass zwischen A. carotis und A. vertebralis  |
| 38.85.21 ↔ | Sonstiger chirurgischer Verschluss der V. cava superior                         | 39.22.13 ↔ | Bypass zwischen A. carotis und A. subclavia  |
| 38.85.22 ↔ | Sonstiger chirurgischer Verschluss der V. pulmonalis                            |            |  |
| 38.85.23 ↔ | Sonstiger chirurgischer Verschluss der V. subclavia                             |            |  |
| 38.86.00 ↔ | Sonstiger chirurgischer Verschluss von abdominalen Arterien, n.n.bez.           |            |  |
| 38.86.10 ↔ | Sonstiger chirurgischer Verschluss von viszerale Arterien, n.n.bez.             |            |  |
| 38.86.11 ↔ | Sonstiger chirurgischer Verschluss des Truncus coeliacus                        |            |  |



|            |  |            |  |
|------------|--|------------|--|
| 39.22.14 ↔ | Bypass zwischen A. carotis und Aorta   | 39.31.60 ↔ | Naht der Aorta, n.n.bez.   |
| 39.22.19 ↔ | Bypass an der A. carotis, sonstige   | 39.31.61 ↔ | Naht der thorakalen Aorta  |
| 39.22.21 ↔ | Bypass zwischen A. subclavia und Aorta   | 39.31.62 ↔ | Naht der abdominalen Aorta   |
| 39.22.29 ↔ | Bypass an der A. subclavia, sonstige   | 39.31.69 ↔ | Naht der Aorta, sonstige   |
| 39.22.99 ↔ | Bypass zwischen Aorta, A. subclavia und A. carotis, sonstige   | 39.31.70 ↔ | Naht von sonstigen thorakalen Arterien, n.n.bez.   |
| 39.23 ↔    | Sonstiger intrathorakaler, vaskulärer Shunt oder Bypass  | 39.31.71 ↔ | Naht der A. pulmonalis   |
| 39.24 ↔    | Aorto-renaler Bypass   | 39.31.72 ↔ | Naht des Truncus brachiocephalicus   |
| 39.25.09 ↔ | Gefäss-Bypass von der Aorta oder der A. iliaca zu weiteren Arterien der unteren Extremität, sonstige | 39.31.73 ↔ | Naht der A. subclavia  |
| 39.25.11 ↔ | Aorto-iliakaler Bypass   | 39.31.79 ↔ | Naht von thorakalen Arterien, sonstige   |
| 39.25.12 ↔ | Aorto-femorale Bypass  | 39.31.80 ↔ | Naht von abdominalen Arterien, n.n.bez.  |
| 39.25.13 ↔ | Aorto-popliteale Bypass  | 39.31.81 ↔ | Naht des Truncus coeliacus   |
| 39.25.14 ↔ | Aorto-crurale Bypass   | 39.31.82 ↔ | Naht der A. gastrica   |
| 39.25.15 ↔ | Aorto-ilio-femorale Bypass   | 39.31.83 ↔ | Naht der A. hepatica   |
| 39.25.16 ↔ | Aorto-ilio-popliteale Bypass   | 39.31.84 ↔ | Naht der A. lienalis   |
| 39.25.21 ↔ | Ilio-iliakaler Bypass  | 39.31.85 ↔ | Naht der A. renalis  |
| 39.25.22 ↔ | Ilio-femorale Bypass   | 39.31.86 ↔ | Naht der A. mesenterialis  |
| 39.25.23 ↔ | Ilio-popliteale Bypass   | 39.31.87 ↔ | Naht der A. lumbalis   |
| 39.25.24 ↔ | Ilio-crurale Bypass  | 39.31.88 ↔ | Naht der A. iliaca   |
| 39.25.30 ↔ | Obturator-Bypass (extraanatomisch)   | 39.31.89 ↔ | Naht von abdominalen Arterien, sonstige  |
| 39.26.10 ↔ | Sonstiger intraabdominaler Gefäss-Shunt oder -Bypass, Viszeralarterien                               | 39.32.11 ↔ | Naht einer intrakraniellen Vene  |
| 39.26.11 ↔ | Sonstiger intraabdominaler Gefäss-Shunt oder -Bypass, Aorta  | 39.32.19 ↔ | Naht einer Vene an Kopf und Hals, sonstige   |
| 39.26.12 ↔ | Sonstiger intraabdominaler Gefäss-Shunt oder -Bypass, A. renalis                                     | 39.32.30 ↔ | Naht einer thorakalen Vene, n.n.bez.   |
| 39.26.19 ↔ | Sonstiger intraabdominaler Gefäss-Shunt oder -Bypass, sonstige Viszeralarterien                      | 39.32.31 ↔ | Naht der V. cava superior  |
| 39.26.99 ↔ | Sonstiger intraabdominaler Gefäss-Shunt oder -Bypass, sonstige                                       | 39.32.32 ↔ | Naht der V. brachiocephalica   |
| 39.28 ↔    | Extrakraniell-intrakranieller Gefäss-Bypass  | 39.32.39 ↔ | Naht einer thorakalen Vene, sonstige   |
| 39.29.10 ↔ | Gefäss-Shunt oder Bypass an Arterien der unteren Extremität, n.n.bez.                                | 39.32.40 ↔ | Naht einer abdominalen Vene, n.n.bez.  |
| 39.29.11 ↔ | Femorofemorale Gefäss-Shunt oder -Bypass   | 39.32.41 ↔ | Naht der V. cava inferior  |
| 39.29.12 ↔ | Femoropopliteale Gefäss-Shunt oder -Bypass   | 39.32.42 ↔ | Naht der V. iliaca communis und V. iliaca interna  |
| 39.29.13 ↔ | Femorocrurale Gefäss-Shunt oder -Bypass  | 39.49.10 ↔ | Revision einer Gefässanastomose  |
| 39.29.14 ↔ | Femoropedale Gefäss-Shunt oder -Bypass   | 39.49.30 ↔ | Ersatz eines kardialen Conduit   |
| 39.29.15 ↔ | Popliteocrurale und popliteopedale Gefäss-Shunt oder -Bypass   | 39.51.00 ↔ | Aneurysma-Clipping, n.n.bez.   |
| 39.29.16 ↔ | Gefäss-Shunt oder Bypass an Arterien des Unterschenkels und des Fusses                               | 39.51.11 ↔ | Aneurysma-Clipping intrakraniell   |
| 39.29.19 ↔ | Gefäss-Shunt oder Bypass an Arterien der unteren Extremität, sonstige                                | 39.51.99 ↔ | Aneurysma-Clipping, sonstige   |
| 39.29.20 ↔ | Gefäss-Shunt oder Bypass an Arterien der oberen Extremität   | 39.52.11 ↔ | Sonstige Korrektur eines Aneurysmas von intrakraniellen Blutgefässen   |
| 39.29.30 ↔ | Sonstiger (peripherer) Gefäss-Shunt oder -Bypass, extraanatomisch, n.n.bez.                          | 39.52.19 ↔ | Sonstige Korrektur eines Aneurysmas von Blutgefässen an Kopf und Hals, sonstige  |
| 39.29.31 ↔ | Subclaviafemorale Gefäss-Shunt oder Bypass   | 39.52.20 ↔ | Sonstige Korrektur eines Aneurysmas der Aorta, n.n.bez.  |
| 39.29.32 ↔ | Axillofemorale Gefäss-Shunt oder Bypass  | 39.52.21 ↔ | Sonstige offene chirurgische Korrektur eines Aneurysmas der Aorta ascendens, des Aortenbogens und der thorakalen Aorta |
| 39.29.33 ↔ | Femorofemorale Cross-over-Bypass   | 39.52.22 ↔ | Sonstige offene chirurgische Korrektur eines Aneurysmas der Aorta abdominalis  |
| 39.29.39 ↔ | Sonstiger (peripherer) Gefäss-Shunt oder -Bypass, extraanatomisch, sonstige                          | 39.52.29 ↔ | Sonstige Korrektur eines Aneurysmas der Aorta, sonstige  |
| 39.29.40 ↔ | Gefäss-Shunt oder -Bypass an Venen   | 39.53 ↔    | Verschluss einer arteriovenösen Fistel   |
| 39.29.81 ↔ | Temporärer intraoperativer Shunt, arterioarteriell   | 39.54.11 ↔ | Re-entry Operation, thorakale Aorta, offen chirurgisch   |
| 39.29.82 ↔ | Temporärer intraoperativer Shunt, arteriovenös   | 39.54.12 ↔ | Re-entry Operation, thorakale Aorta, endovaskulärer Zugang   |
| 39.29.89 ↔ | Temporärer intraoperativer Shunt, sonstige   | 39.54.21 ↔ | Re-entry Operation, Aorta abdominalis, offen chirurgisch   |
| 39.29.99 ↔ | Sonstiger (peripherer) Gefäss-Shunt oder -Bypass, sonstige   | 39.54.22 ↔ | Re-entry Operation, Aorta abdominalis, endovaskulärer Zugang   |
| 39.2A ↔    | Intra-intrakranieller Gefäss-Bypass  | 39.55 ↔    | Reimplantation eines abgeriegelten Nierengefässes  |
| 39.31.10 ↔ | Naht einer Arterie an Kopf und Hals, n.n.bez.  | 39.56.00 ↔ | Plastische Rekonstruktion eines Blutgefässes mit Gewebe-Patch, n.n.bez.  |
| 39.31.11 ↔ | Naht einer intrakraniellen Arterie   | 39.56.11 ↔ | Plastische Rekonstruktion von intrakraniellen Gefässen mit Gewebe-Patch  |
| 39.31.19 ↔ | Naht einer Arterie an Kopf und Hals, sonstige  | 39.56.12 ↔ | Plastische Rekonstruktion der V. jugularis mit Gewebe-Patch  |
| 39.31.20 ↔ | Naht einer Arterie des Oberarms, n.n.bez.  | 39.56.19 ↔ | Plastische Rekonstruktion von Gefässen an Kopf und Hals mit Gewebe-Patch, sonstige                                     |
| 39.31.21 ↔ | Naht der A. axillaris  | 39.56.20 ↔ | Plastische Rekonstruktion von Gefässen der oberen Extremität mit Gewebe-Patch, n.n.bez.                                |
| 39.31.22 ↔ | Naht der A. brachialis   | 39.56.21 ↔ | Plastische Rekonstruktion von Arterien der oberen Extremität mit Gewebe-Patch  |
| 39.31.29 ↔ | Naht einer Arterie des Oberarms, sonstige  | 39.56.22 ↔ | Plastische Rekonstruktion der V. subclavia, V. axillaris und V. brachiocephalica mit Gewebe-Patch                      |
| 39.31.30 ↔ | Naht einer Arterie des Unterarms   |            |  |
| 39.31.40 ↔ | Naht einer Arterie der Hand  |            |  |
| 39.31.50 ↔ | Naht einer Arterie der unteren Extremität  |            |  |

|            |   |            |  |
|------------|---|------------|--|
| 39.56.23 ↔ | Plastische Rekonstruktion von sonstigen tiefen Venen der oberen Extremitäten mit Gewebe-Patch         | 39.57.22 ↔ | Plastische Rekonstruktion der V. subclavia, V. axillaris und V. brachiocephalica mit synthetischem Patch Graft |
| 39.56.29 ↔ | Plastische Rekonstruktion von Gefässen der oberen Extremität mit Gewebe-Patch, sonstige               | 39.57.23 ↔ | Plastische Rekonstruktion von sonstigen tiefen Venen der oberen Extremitäten mit synthetischem Patch Graft     |
| 39.56.30 ↔ | Plastische Rekonstruktion von thorakalen Gefässen mit Gewebe-Patch, n.n.bez.                          | 39.57.29 ↔ | Plastische Rekonstruktion von Gefässen der oberen Extremität mit synthetischem Patch Graft, sonstige           |
| 39.56.31 ↔ | Plastische Rekonstruktion der thorakalen Aorta mit Gewebe-Patch                                       | 39.57.30 ↔ | Plastische Rekonstruktion von thorakalen Gefässen mit synthetischem Patch Graft, n.n.bez.                      |
| 39.56.32 ↔ | Plastische Rekonstruktion der V. pulmonalis mit Gewebe-Patch  | 39.57.31 ↔ | Plastische Rekonstruktion der thorakalen Aorta mit synthetischem Patch Graft                                   |
| 39.56.33 ↔ | Plastische Rekonstruktion der V. cava superior mit Gewebe-Patch                                       | 39.57.32 ↔ | Plastische Rekonstruktion der V. pulmonalis mit synthetischem Patch Graft                                      |
| 39.56.39 ↔ | Plastische Rekonstruktion von thorakalen Gefässen mit Gewebe-Patch, sonstige                          | 39.57.33 ↔ | Plastische Rekonstruktion der V. cava superior mit synthetischem Patch Graft                                   |
| 39.56.40 ↔ | Plastische Rekonstruktion abdominaler Arterien mit Gewebe-Patch, n.n.bez.                             | 39.57.39 ↔ | Plastische Rekonstruktion von thorakalen Gefässen mit synthetischem Patch Graft, sonstige                      |
| 39.56.41 ↔ | Plastische Rekonstruktion der abdominalen Aorta mit Gewebe-Patch                                      | 39.57.40 ↔ | Plastische Rekonstruktion abdominaler Arterien mit synthetischem Patch Graft, n.n.bez.                         |
| 39.56.42 ↔ | Plastische Rekonstruktion des Truncus coeliacus mit Gewebe-Patch                                      | 39.57.41 ↔ | Plastische Rekonstruktion der abdominalen Aorta mit synthetischem Patch Graft                                  |
| 39.56.43 ↔ | Plastische Rekonstruktion der A. gastrica mit Gewebe-Patch  | 39.57.42 ↔ | Plastische Rekonstruktion des Truncus coeliacus mit synthetischem Patch Graft                                  |
| 39.56.44 ↔ | Plastische Rekonstruktion der A. hepatica mit Gewebe-Patch  | 39.57.43 ↔ | Plastische Rekonstruktion der A. gastrica mit synthetischem Patch Graft  |
| 39.56.45 ↔ | Plastische Rekonstruktion der A. lienalis mit Gewebe-Patch  | 39.57.44 ↔ | Plastische Rekonstruktion der A. hepatica mit synthetischem Patch Graft  |
| 39.56.46 ↔ | Plastische Rekonstruktion der A. renalis mit Gewebe-Patch   | 39.57.45 ↔ | Plastische Rekonstruktion der A. lienalis mit synthetischem Patch Graft  |
| 39.56.47 ↔ | Plastische Rekonstruktion der A. mesenterica mit Gewebe-Patch   | 39.57.46 ↔ | Plastische Rekonstruktion der A. renalis mit synthetischem Patch Graft   |
| 39.56.48 ↔ | Plastische Rekonstruktion der A. iliaca mit Gewebe-Patch  | 39.57.47 ↔ | Plastische Rekonstruktion der A. mesenterica mit synthetischem Patch Graft                                     |
| 39.56.49 ↔ | Plastische Rekonstruktion abdominaler Arterien mit Gewebe-Patch, sonstige                             | 39.57.48 ↔ | Plastische Rekonstruktion der A. iliaca mit synthetischem Patch Graft  |
| 39.56.50 ↔ | Plastische Rekonstruktion abdominaler Venen mit Gewebe-Patch, n.n.bez.                                | 39.57.49 ↔ | Plastische Rekonstruktion abdominaler Arterien mit synthetischem Patch Graft, sonstige                         |
| 39.56.51 ↔ | Plastische Rekonstruktion der V. cava inferior mit Gewebe-Patch                                       | 39.57.50 ↔ | Plastische Rekonstruktion abdominaler Venen mit synthetischem Patch Graft, n.n.bez.                            |
| 39.56.52 ↔ | Plastische Rekonstruktion der V. iliaca mit Gewebe-Patch  | 39.57.51 ↔ | Plastische Rekonstruktion der V. cava inferior mit synthetischem Patch Graft                                   |
| 39.56.59 ↔ | Plastische Rekonstruktion abdominaler Venen mit Gewebe-Patch, sonstige                                | 39.57.52 ↔ | Plastische Rekonstruktion der V. iliaca mit synthetischem Patch Graft  |
| 39.56.60 ↔ | Plastische Rekonstruktion von Gefässen der unteren Extremität mit Gewebe-Patch, n.n.bez.              | 39.57.59 ↔ | Plastische Rekonstruktion abdominaler Venen mit synthetischem Patch Graft, sonstige                            |
| 39.56.61 ↔ | Plastische Rekonstruktion von Arterien der unteren Extremität mit Gewebe-Patch                        | 39.57.60 ↔ | Plastische Rekonstruktion von Gefässen der unteren Extremität mit synthetischem Patch Graft, n.n.bez.          |
| 39.56.62 ↔ | Plastische Rekonstruktion der V. femoralis und V. poplitea mit Gewebe-Patch                           | 39.57.61 ↔ | Plastische Rekonstruktion von Arterien der unteren Extremität mit synthetischem Patch Graft                    |
| 39.56.63 ↔ | Plastische Rekonstruktion von sonstigen tiefen Venen der unteren Extremitäten mit Gewebe-Patch        | 39.57.62 ↔ | Plastische Rekonstruktion der V. femoralis und V. poplitea mit synthetischem Patch Graft                       |
| 39.56.64 ↔ | Plastische Rekonstruktion von oberflächlichen Venen des Oberschenkels mit Gewebe-Patch                | 39.57.63 ↔ | Plastische Rekonstruktion von sonstigen tiefen Venen der unteren Extremitäten mit synthetischem Patch Graft    |
| 39.56.69 ↔ | Plastische Rekonstruktion von Gefässen der unteren Extremität mit Gewebe-Patch, sonstige              | 39.57.64 ↔ | Plastische Rekonstruktion von oberflächlichen Venen des Oberschenkels mit synthetischem Patch Graft            |
| 39.56.99 ↔ | Plastische Rekonstruktion eines Blutgefässes mit Gewebe-Patch, sonstige                               | 39.57.69 ↔ | Plastische Rekonstruktion von Gefässen der unteren Extremität mit synthetischem Patch Graft, sonstige          |
| 39.57.00 ↔ | Plastische Rekonstruktion eines Blutgefässes mit synthetischem Patch Graft, n.n.bez.                  | 39.57.99 ↔ | Plastische Rekonstruktion eines Blutgefässes mit synthetischem Patch Graft, sonstige                           |
| 39.57.11 ↔ | Plastische Rekonstruktion von intrakraniellen Gefässen mit synthetischem Patch Graft                  | 39.59.31 ↔ | Sonstige plastische Rekonstruktion eines intrakraniellen Gefässes  |
| 39.57.12 ↔ | Plastische Rekonstruktion von extrakraniellen Arterien an Kopf und Hals mit synthetischem Patch Graft | 39.59.32 ↔ | Sonstige plastische Rekonstruktion der extrakraniellen A. vertebralis  |
| 39.57.13 ↔ | Plastische Rekonstruktion der V. jugularis mit synthetischem Patch Graft                              | 39.59.33 ↔ | Sonstige plastische Rekonstruktion von extrakraniellen Arterien an Kopf und Hals, sonstige                     |
| 39.57.19 ↔ | Plastische Rekonstruktion von Gefässen an Kopf und Hals mit synthetischem Patch Graft, sonstige       | 39.59.34 ↔ | Sonstige plastische Rekonstruktion der V. jugularis  |
| 39.57.20 ↔ | Plastische Rekonstruktion von Gefässen der oberen Extremität mit synthetischem Patch Graft, n.n.bez.  | 39.59.39 ↔ | Sonstige plastische Rekonstruktion von Gefässen an Kopf und Hals, sonstige                                     |
| 39.57.21 ↔ | Plastische Rekonstruktion von Arterien der oberen Extremität mit synthetischem Patch Graft            |            |  |

|            |   |            |   |
|------------|---|------------|---|
| 39.59.40 ↔ | Sonstige plastische Rekonstruktion von Gefässen der oberen Extremität, n.n.bez.                   | 39.61.23 ↔ | Minimalisierte extrakorporelle Zirkulation [ECC] unter moderater Hypothermie (26 bis unter 32 °C)   |
| 39.59.41 ↔ | Sonstige plastische Rekonstruktion von Arterien der oberen Extremität                             | 39.61.24 ↔ | Minimalisierte extrakorporelle Zirkulation [ECC] unter tiefer Hypothermie (20 bis unter 26 °C)  |
| 39.59.42 ↔ | Sonstige plastische Rekonstruktion der V. subclavia, V. axillaris und V. brachiocephalica         | 39.61.25 ↔ | Minimalisierte extrakorporelle Zirkulation [ECC] unter profunder Hypothermie (unter 20 °C)  |
| 39.59.48 ↔ | Sonstige plastische Rekonstruktion von sonstigen tiefen Venen der oberen Extremität               | 39.61.26 ↔ | Minimalisierte extrakorporelle Zirkulation [ECC] unter Hypothermie, unbekannte Temperatur   |
| 39.59.49 ↔ | Sonstige plastische Rekonstruktion von Gefässen der oberen Extremität, sonstige                   | 39.61.99 ↔ | Extrakorporelle Zirkulation [ECC], sonstige   |
| 39.59.50 ↔ | Sonstige plastische Rekonstruktion von thorakalen Gefässen, n.n.bez.                              | 39.66 ↔    | Perkutaner kardiopulmonaler Bypass  |
| 39.59.51 ↔ | Sonstige plastische Rekonstruktion der thorakalen Aorta   | 39.71.00 ↔ | Endovaskuläre Implantation eines Stent-Grafts [Stent-Prothesen] an der abdominalen Aorta, n.n.bez.  |
| 39.59.52 ↔ | Sonstige plastische Rekonstruktion der A. pulmonalis  | 39.71.09 ↔ | Endovaskuläre Implantation eines Stent-Grafts [Stent-Prothesen] an der abdominalen Aorta, sonstige  |
| 39.59.53 ↔ | Sonstige plastische Rekonstruktion von thorakalen Arterien, sonstige                              | 39.71.21 ↔ | Endovaskuläre Implantation in die Aorta abdominalis von Stent-Grafts [Stent-Prothesen], ohne Öffnung  |
| 39.59.54 ↔ | Sonstige plastische Rekonstruktion der V. pulmonalis  | 39.71.22 ↔ | Endovaskuläre Implantation in die Aorta abdominalis von Stent-Grafts [Stent-Prothesen], mit 1 Öffnung   |
| 39.59.55 ↔ | Sonstige plastische Rekonstruktion der V. cava superior   | 39.71.23 ↔ | Endovaskuläre Implantation in die Aorta abdominalis von Stent-Grafts [Stent-Prothesen], mit 2 Öffnungen   |
| 39.59.59 ↔ | Sonstige plastische Rekonstruktion von thorakalen Gefässen, sonstige                              | 39.71.24 ↔ | Endovaskuläre Implantation in die Aorta abdominalis von Stent-Grafts [Stent-Prothesen], mit 3 Öffnungen   |
| 39.59.60 ↔ | Sonstige plastische Rekonstruktion von abdominalen Arterien, n.n.bez.                             | 39.71.25 ↔ | Endovaskuläre Implantation in die Aorta abdominalis von Stent-Grafts [Stent-Prothesen], mit 4 und mehr Öffnungen  |
| 39.59.61 ↔ | Sonstige plastische Rekonstruktion der abdominalen Aorta  | 39.71.31 ↔ | Endovaskuläre Implantation in die Aorta abdominalis von Stent-Grafts [Stent-Prothesen], mit Versorgung eines Gefässabganges in Parallelgraft-Technik              |
| 39.59.62 ↔ | Sonstige plastische Rekonstruktion des Truncus coeliacus  | 39.71.32 ↔ | Endovaskuläre Implantation in die Aorta abdominalis von Stent-Grafts [Stent-Prothesen], mit Versorgung von zwei oder mehr Gefässabgängen in Parallelgraft-Technik |
| 39.59.63 ↔ | Sonstige plastische Rekonstruktion der A. gastrica  | 39.72.09 ↔ | Endovaskuläre plastische Rekonstruktion oder Okklusion von Gefässen am Kopf und Hals, sonstige  |
| 39.59.64 ↔ | Sonstige plastische Rekonstruktion A. hepatica  | 39.72.14 ↔ | Selektive Embolisation von intrakraniellen Gefässen mit adhäsivem Embolisat   |
| 39.59.65 ↔ | Sonstige plastische Rekonstruktion der A. lienalis  | 39.72.15 ↔ | Selektive Embolisation von intrakraniellen Gefässen mit Plugs   |
| 39.59.66 ↔ | Sonstige plastische Rekonstruktion der A. renalis   | 39.72.16 ↔ | Selektive Embolisation von intrakraniellen Gefässen mit Coils   |
| 39.59.67 ↔ | Sonstige plastische Rekonstruktion der A. mesenterica   | 39.72.17 ↔ | Selektive Embolisation von intrakraniellen Gefässen mit Partikeln   |
| 39.59.68 ↔ | Sonstige plastische Rekonstruktion der A. iliaca  | 39.72.18 ↔ | Selektive Embolisation von intrakraniellen Gefässen mit embolisierenden Flüssigkeiten   |
| 39.59.69 ↔ | Sonstige plastische Rekonstruktion von abdominalen Arterien, sonstige                             | 39.72.19 ↔ | Selektive Embolisation von intrakraniellen Gefässen, sonstige   |
| 39.59.70 ↔ | Sonstige plastische Rekonstruktion von abdominalen Venen, n.n.bez.                                | 39.72.1A ↔ | Selektive Embolisation von intrakraniellen Gefässen mit embolisierenden (ablösbaren) Ballons  |
| 39.59.71 ↔ | Sonstige plastische Rekonstruktion der V. cava inferior   | 39.72.1B ↔ | Selektive Embolisation von intrakraniellen Gefässen mit Schirmen  |
| 39.59.72 ↔ | Sonstige plastische Rekonstruktion der V. iliaca  | 39.72.24 ↔ | Selektive Embolisation von extrakraniellen Gefässen des Kopfes und des Halses mit adhäsivem Embolisat   |
| 39.59.79 ↔ | Sonstige plastische Rekonstruktion von abdominalen Venen, sonstige                                | 39.72.25 ↔ | Selektive Embolisation von extrakraniellen Gefässen des Kopfes und des Halses mit Plugs   |
| 39.59.80 ↔ | Sonstige plastische Rekonstruktion von Gefässen der unteren Extremität, n.n.bez.                  | 39.72.26 ↔ | Selektive Embolisation von extrakraniellen Gefässen des Kopfes und des Halses mit Coils   |
| 39.59.81 ↔ | Sonstige plastische Rekonstruktion von Arterien der unteren Extremität                            | 39.72.27 ↔ | Selektive Embolisation von extrakraniellen Gefässen des Kopfes und des Halses mit Partikeln   |
| 39.59.82 ↔ | Sonstige plastische Rekonstruktion der V. femoralis   | 39.72.28 ↔ | Selektive Embolisation von extrakraniellen Gefässen des Kopfes und des Halses mit embolisierenden Flüssigkeiten   |
| 39.59.83 ↔ | Sonstige plastische Rekonstruktion der V. poplitea  | 39.72.29 ↔ | Selektive Embolisation von extrakraniellen Gefässen des Kopfes und des Halses, sonstige   |
| 39.59.88 ↔ | Sonstige plastische Rekonstruktion von sonstigen tiefen Venen der unteren Extremität              | 39.72.2A ↔ | Selektive Embolisation von extrakraniellen Gefässen des Kopfes und des Halses mit embolisierenden (ablösbaren) Ballons  |
| 39.59.90 ↔ | Sonstige plastische Rekonstruktion eines Gefässes, Venenklappenplastik                            | 39.72.2B ↔ | Selektive Embolisation von extrakraniellen Gefässen des Kopfes und des Halses mit Schirmen  |
| 39.61.00 ↔ | Extrakorporelle Zirkulation [ECC], n.n.bez.   |            |   |
| 39.61.10 ↔ | Konventionelle extrakorporelle Zirkulation [ECC] unter Normothermie (mehr als 35 °C)              |            |   |
| 39.61.11 ↔ | Konventionelle extrakorporelle Zirkulation [ECC] unter milder Hypothermie (32 - 35 °C)            |            |   |
| 39.61.12 ↔ | Konventionelle extrakorporelle Zirkulation [ECC] unter moderater Hypothermie (26 bis unter 32 °C) |            |   |
| 39.61.13 ↔ | Konventionelle extrakorporelle Zirkulation [ECC] unter tiefer Hypothermie (20 bis unter 26 °C)    |            |   |
| 39.61.14 ↔ | Konventionelle extrakorporelle Zirkulation [ECC] unter profunder Hypothermie (unter 20 °C)        |            |   |
| 39.61.15 ↔ | Konventionelle extrakorporelle Zirkulation [ECC] unter Hypothermie, unbekannte Temperatur         |            |   |
| 39.61.21 ↔ | Minimalisierte extrakorporelle Zirkulation [ECC] unter Normothermie (mehr als 35 °C)              |            |   |
| 39.61.22 ↔ | Minimalisierte extrakorporelle Zirkulation [ECC] unter milder Hypothermie (32 - 35 °C)            |            |   |

|            |   |            |   |
|------------|---|------------|---|
| 39.73.00 ↔ | Endovaskuläre Implantation eines Stent-Grafts [Stent-Prothesen] an der thorakalen und thorakoabdominalen Aorta, n.n.bez.  | 39.79.21 ↔ | Coil-Embolisation oder -Verschluss von Gefässen der oberen Extremitäten             |
| 39.73.09 ↔ | Endovaskuläre Implantation eines Stent-Grafts [Stent-Prothesen] an der thorakalen und thorakoabdominalen Aorta, sonstige  | 39.79.22 ↔ | Coil-Embolisation oder -Verschluss der Aorta  |
| 39.73.31 ↔ | Endovaskuläre Implantation in die Aorta thoracica von Stent-Grafts [Stent-Prothesen], ohne Öffnung  | 39.79.24 ↔ | Coil-Embolisation oder -Verschluss von thorakalen Gefässen                          |
| 39.73.32 ↔ | Endovaskuläre Implantation in die Aorta thoracica von Stent-Grafts [Stent-Prothesen], mit 1 Öffnung   | 39.79.25 ↔ | Coil-Embolisation oder -Verschluss von viszeralen Gefässen                          |
| 39.73.33 ↔ | Endovaskuläre Implantation in die Aorta thoracica von Stent-Grafts [Stent-Prothesen], mit 2 Öffnungen   | 39.79.26 ↔ | Coil-Embolisation oder -Verschluss von abdominalen und pelvinen Gefässen            |
| 39.73.34 ↔ | Endovaskuläre Implantation in die Aorta thoracica von Stent-Grafts [Stent-Prothesen], mit 3 Öffnungen   | 39.79.27 ↔ | Coil-Embolisation oder -Verschluss von Gefässen der unteren Extremitäten            |
| 39.73.35 ↔ | Endovaskuläre Implantation in die Aorta thoracica von Stent-Grafts [Stent-Prothesen], mit 4 und mehr Öffnungen  | 39.79.28 ↔ | Coil-Embolisation oder -Verschluss von spinalen Gefässen                            |
| 39.73.36 ↔ | Endovaskuläre Implantation in die Aorta thoracica von Stent-Grafts [Stent-Prothesen], mit Versorgung eines Gefässabganges in Parallelgraft-Technik                  | 39.79.29 ↔ | Coil-Embolisation oder -Verschluss von sonstigen Gefässen, sonstige                 |
| 39.73.37 ↔ | Endovaskuläre Implantation in die Aorta thoracica von Stent-Grafts [Stent-Prothesen], mit Versorgung von 2 und mehr Gefässabgänge in Parallelgraft-Technik          | 39.79.41 ↔ | Selektive Embolisation mit ablösbaren Ballons von Gefässen der oberen Extremitäten  |
| 39.73.41 ↔ | Endovaskuläre Implantation in die Aorta thoracoabdominalis von Stent-Grafts [Stent-Prothesen], ohne Öffnung   | 39.79.42 ↔ | Selektive Embolisation mit ablösbaren Ballons der Aorta                             |
| 39.73.42 ↔ | Endovaskuläre Implantation in die Aorta thoracoabdominalis von Stent-Grafts [Stent-Prothesen], mit 1 Öffnung  | 39.79.44 ↔ | Selektive Embolisation mit ablösbaren Ballons von thorakalen Gefässen               |
| 39.73.43 ↔ | Endovaskuläre Implantation in die Aorta thoracoabdominalis von Stent-Grafts [Stent-Prothesen], mit 2 Öffnungen  | 39.79.45 ↔ | Selektive Embolisation mit ablösbaren Ballons von viszeralen Gefässen               |
| 39.73.44 ↔ | Endovaskuläre Implantation in die Aorta thoracoabdominalis von Stent-Grafts [Stent-Prothesen], mit 3 Öffnungen  | 39.79.46 ↔ | Selektive Embolisation mit ablösbaren Ballons von abdominalen und pelvinen Gefässen |
| 39.73.45 ↔ | Endovaskuläre Implantation in die Aorta thoracoabdominalis von Stent-Grafts [Stent-Prothesen], mit 4 und mehr Öffnungen   | 39.79.47 ↔ | Selektive Embolisation mit ablösbaren Ballons von spinalen Gefässen                 |
| 39.73.46 ↔ | Endovaskuläre Implantation in die Aorta thoracoabdominalis von Stent-Grafts [Stent-Prothesen], mit Versorgung eines Gefässabganges in Parallelgraft-Technik         | 39.79.48 ↔ | Selektive Embolisation mit ablösbaren Ballons von Gefässen der unteren Extremitäten |
| 39.73.47 ↔ | Endovaskuläre Implantation in die Aorta thoracoabdominalis von Stent-Grafts [Stent-Prothesen], mit Versorgung von 2 und mehr Gefässabgänge in Parallelgraft-Technik | 39.79.49 ↔ | Selektive Embolisation mit ablösbaren Ballons von sonstigen Gefässen, sonstige      |
| 39.76.62 ↔ | Perkutane stentgestützte Thrombektomie an extrakraniellen Gefässen  | 39.79.51 ↔ | Selektive Embolisation mit Schirmen von Gefässen der oberen Extremitäten            |
| 39.77.10 ↔ | Perkutane Ballonangioplastie an intrakraniell(em) Gefäss(en)  | 39.79.52 ↔ | Selektive Embolisation mit Schirmen der Aorta                                       |
| 39.77.20 ↔ | Perkutane Bladeangioplastie an intrakraniell(em) Gefäss(en)   | 39.79.54 ↔ | Selektive Embolisation mit Schirmen von thorakalen Gefässen                         |
| 39.77.30 ↔ | Perkutane Laserangioplastie an intrakraniell(em) Gefäss(en)   | 39.79.55 ↔ | Selektive Embolisation mit Schirmen von viszeralen Gefässen                         |
| 39.77.40 ↔ | Perkutane Atherektomie an intrakraniell(em) Gefäss(en)  | 39.79.56 ↔ | Selektive Embolisation mit Schirmen von abdominalen und pelvinen Gefässen           |
| 39.77.50 ↔ | Perkutane selektive Thrombolyse von intrakraniell(em) Gefäss(en)  | 39.79.57 ↔ | Selektive Embolisation mit Schirmen von Gefässen der unteren Extremitäten           |
| 39.77.60 ↔ | Perkutane Thrombektomie an intrakraniell(em) Gefäss(en), n.n.bez.   | 39.79.58 ↔ | Selektive Embolisation mit Schirmen von spinalen Gefässen                           |
| 39.77.61 ↔ | Perkutane Rotationstherombektomie an intrakraniell(em) Gefäss(en)   | 39.79.59 ↔ | Selektive Embolisation mit Schirmen von sonstigen Gefässen, sonstige                |
| 39.77.62 ↔ | Perkutane stentgestützte Thrombektomie an intrakraniell(em) Gefäss(en)  | 39.79.61 ↔ | Selektive Embolisation mit Partikeln von Gefässen der oberen Extremitäten           |
| 39.77.69 ↔ | Perkutane Thrombektomie an intrakraniell(em) Gefäss(en), sonstige   | 39.79.62 ↔ | Selektive Embolisation mit Partikeln der Aorta                                      |
| 39.77.70 ↔ | Perkutane endovaskuläre Fremdkörperentfernung aus intrakraniell(em) Gefäss(en)  | 39.79.64 ↔ | Selektive Embolisation mit Partikeln von thorakalen Gefässen                        |
| 39.77.80 ↔ | Perkutan-transluminale intraarterielle Spasmolyse bei zerebrovaskulären Vasospasmen   | 39.79.65 ↔ | Selektive Embolisation mit Partikeln von viszeralen Gefässen                        |
|            |   | 39.79.66 ↔ | Selektive Embolisation mit Partikeln von abdominalen und pelvinen Gefässen          |
|            |   | 39.79.67 ↔ | Selektive Embolisation mit Partikeln von Gefässen der unteren Extremitäten          |
|            |   | 39.79.68 ↔ | Selektive Embolisation mit Partikeln von spinalen Gefässen                          |
|            |   | 39.79.71 ↔ | Kathetertechnischer Verschluss mittels Laser, an Arterien der oberen Extremitäten   |
|            |   | 39.79.72 ↔ | Kathetertechnischer Verschluss mittels Laser, an der Aorta                          |
|            |   | 39.79.74 ↔ | Kathetertechnischer Verschluss mittels Laser, an thorakalen Gefässen                |
|            |   | 39.79.75 ↔ | Kathetertechnischer Verschluss mittels Laser, an Gefässen der unteren Extremitäten  |
|            |   | 39.79.76 ↔ | Kathetertechnischer Verschluss mittels Laser, an viszeralen Gefässen                |
|            |   | 39.79.77 ↔ | Kathetertechnischer Verschluss mittels Laser, an abdominalen und pelvinen Gefässen  |

|            |   |            |   |
|------------|---|------------|---|
| 39.79.79 ↔ | Kathetertechnischer Verschluss von Arterien mittels Laser, sonstige Gefäße, sonstige          | 39.7A.11 ↔ | Endovaskuläre Implantation, iliakal, 1 Stent-Prothese, ohne Seitenarm   |
| 39.79.81 ↔ | Kathetertechnischer Verschluss mittels Radiofrequenz an Arterien der oberen Extremitäten      | 39.7A.12 ↔ | Endovaskuläre Implantation, iliakal, 2 Stent-Prothesen, ohne Seitenarm  |
| 39.79.82 ↔ | Kathetertechnischer Verschluss mittels Radiofrequenz an der Aorta                             | 39.7A.13 ↔ | Endovaskuläre Implantation, iliakal, 3 Stent-Prothesen, ohne Seitenarm  |
| 39.79.84 ↔ | Kathetertechnischer Verschluss mittels Radiofrequenz an thorakalen Gefäßen                    | 39.7A.14 ↔ | Endovaskuläre Implantation, iliakal, 4 Stent-Prothesen, ohne Seitenarm  |
| 39.79.85 ↔ | Kathetertechnischer Verschluss mittels Radiofrequenz an Gefäßen der unteren Extremitäten      | 39.7A.15 ↔ | Endovaskuläre Implantation, iliakal, 5 Stent-Prothesen, ohne Seitenarm  |
| 39.79.86 ↔ | Kathetertechnischer Verschluss mittels Radiofrequenz an viszeralen Gefäßen                    | 39.7A.16 ↔ | Endovaskuläre Implantation, iliakal, 6 und mehr Stent-Prothesen, ohne Seitenarm   |
| 39.79.87 ↔ | Kathetertechnischer Verschluss mittels Radiofrequenz an abdominalen und pelvinen Gefäßen      | 39.7A.21 ↔ | Endovaskuläre Implantation in Beckenarterien von Stent-Grafts [Stent-Prothesen], iliakal mit Seitenarm                                      |
| 39.79.89 ↔ | Kathetertechnischer Verschluss mittels Radiofrequenz an sonstigen Gefäßen, sonstige           | 39.7A.22 ↔ | Endovaskuläre Implantation in Beckenarterie von Stent-Grafts [Stent-Prothesen], mit Versorgung eines Gefäßabganges in Parallelgraft-Technik |
| 39.79.91 ↔ | Selektive Embolisation von Gefäßen der oberen Extremitäten, sonstige                          | 39.7A.31 ↔ | Endovaskuläre Implantation von Stent-Grafts [Stent-Prothesen] in die V. cava  |
| 39.79.92 ↔ | Selektive Embolisation der Aorta, sonstige  | 39.7A.32 ↔ | Endovaskuläre Implantation von Stent-Grafts [Stent-Prothesen] in die V. porta   |
| 39.79.94 ↔ | Selektive Embolisation von thorakalen Gefäßen, sonstige                                       | 39.7A.41 ↔ | Endovaskuläre Implantation von Stent-Grafts [Stent-Prothesen] in Nierengefäße   |
| 39.79.95 ↔ | Selektive Embolisation von viszeralen Gefäßen, sonstige                                       | 39.8X.10 ↔ | Exploration des Glomus caroticum und anderer Paraganglien   |
| 39.79.96 ↔ | Selektive Embolisation von abdominalen und pelvinen Gefäßen, sonstige                         | 39.8X.11 ↔ | Exzision des Glomus caroticum und anderer Paraganglien  |
| 39.79.98 ↔ | Selektive Embolisation von spinalen Gefäßen, sonstige   | 39.8X.20 ↔ | Implantation oder Ersetzen eines Impulsgenerators zur Aktivierung des Baroreflexes  |
| 39.79.A1 ↔ | Selektive Embolisation mit Plugs von Gefäßen der oberen Extremitäten                          | 39.99.10 ↔ | Aortopexie  |
| 39.79.A2 ↔ | Selektive Embolisation mit Plugs der Aorta  | 39.99.20 ↔ | Operationen bei kongenitalen Gefäßanomalien, n.n.bez.   |
| 39.79.A4 ↔ | Selektive Embolisation mit Plugs von thorakalen Gefäßen                                       | 39.99.21 ↔ | Operationen bei kongenitaler Anomalie des Aortenisthmus (Stenose) oder bei unterbrochenem Aortenbogen                                       |
| 39.79.A5 ↔ | Selektive Embolisation mit Plugs von viszeralen Gefäßen                                       | 39.99.22 ↔ | Operationen bei kongenitalen Anomalien der A. oder V. pulmonalis oder bei A. lusoria  |
| 39.79.A6 ↔ | Selektive Embolisation mit Plugs von abdominalen und pelvinen Gefäßen                         | 39.99.23 ↔ | Operationen bei kongenitalen Anomalien der V. cava  |
| 39.79.A7 ↔ | Selektive Embolisation mit Plugs von Gefäßen der unteren Extremitäten                         | 39.99.24 ↔ | Operationen bei kongenitalen Kollateralgefäßen und Unifokalisierung   |
| 39.79.A8 ↔ | Selektive Embolisation mit Plugs von spinalen Gefäßen   | 39.99.31 ↔ | Katheterinterventioneller Verschluss des Ductus arteriosus Botalli, mit Coil  |
| 39.79.A9 ↔ | Selektive Embolisation mit Plugs von sonstigen Gefäßen, sonstige                              | 39.99.32 ↔ | Katheterinterventioneller Verschluss des Ductus arteriosus Botalli, mit Amplatz-Ductus-Occluder   |
| 39.79.B1 ↔ | Selektive Embolisation mit embolisierenden Flüssigkeiten von Gefäßen der oberen Extremitäten  | 39.99.38 ↔ | Katheterinterventioneller Verschluss des Ductus arteriosus Botalli, sonstige  |
| 39.79.B2 ↔ | Selektive Embolisation mit embolisierenden Flüssigkeiten der Aorta                            | 39.99.39 ↔ | Operationen bei sonstigen kongenitalen Gefäßanomalien   |
| 39.79.B4 ↔ | Selektive Embolisation mit embolisierenden Flüssigkeiten von thorakalen Gefäßen               | 39.A1.21 ↔ | Platzierung einer Elektrode zur direkten Stimulation des intrakardialen Leitungssystems (His Bundle Pacing)                                 |
| 39.79.B5 ↔ | Selektive Embolisation mit embolisierenden Flüssigkeiten von viszeralen Gefäßen               | 39.B1.11 ↔ | (Perkutan-)transluminale Implantation von Stents ohne Medikamentenfreisetzung, intrakranielle Gefäße  |
| 39.79.B6 ↔ | Selektive Embolisation mit embolisierenden Flüssigkeiten von abdominalen und pelvinen Gefäßen | 39.B1.L1 ↔ | (Perkutan-)transluminale Implantation von Stents ohne Medikamentenfreisetzung, spinale Gefäße   |
| 39.79.B8 ↔ | Selektive Embolisation mit embolisierenden Flüssigkeiten von spinalen Gefäßen                 | 39.B2.11 ↔ | (Perkutan-)transluminale Implantation von Stents mit Medikamentenfreisetzung, intrakranielle Gefäße   |
| 39.79.C1 ↔ | Selektive Embolisation mit adhäsivem Embolisat von Gefäßen der oberen Extremitäten            | 39.B2.L1 ↔ | (Perkutan-)transluminale Implantation von Stents mit Medikamentenfreisetzung, spinale Gefäße  |
| 39.79.C2 ↔ | Selektive Embolisation mit adhäsivem Embolisat der Aorta                                      | 39.B3.11 ↔ | (Perkutan-)transluminale Implantation von gecoverten Stents ohne Medikamentenfreisetzung, intrakranielle Gefäße                             |
| 39.79.C4 ↔ | Selektive Embolisation mit adhäsivem Embolisat von thorakalen Gefäßen                         | 39.B3.L1 ↔ | (Perkutan-)transluminale Implantation von gecoverten Stents ohne Medikamentenfreisetzung, spinale Gefäße                                    |
| 39.79.C5 ↔ | Selektive Embolisation mit adhäsivem Embolisat von viszeralen Gefäßen                         | 39.B4.11 ↔ | (Perkutan-)transluminale Implantation von gecoverten Stents mit Medikamentenfreisetzung, intrakranielle Gefäße                              |
| 39.79.C6 ↔ | Selektive Embolisation mit adhäsivem Embolisat von abdominalen und pelvinen Gefäßen           |            |   |
| 39.79.C8 ↔ | Selektive Embolisation mit adhäsivem Embolisat von spinalen Gefäßen                           |            |   |
| 39.7A.09 ↔ | Endovaskuläre Implantation von Stent-Grafts [Stent-Prothesen] in sonstige Gefäße, sonstige    |            |   |

|            |   |            |  |
|------------|---|------------|--|
| 39.B4.L1 ↔ | (Perkutan-)transluminale Implantation von gecoverten Stents mit Medikamentenfreisetzung, spinale Gefäße         | 40.51.99 ↔ | Radikale Exzision von axillären Lymphknoten, sonstige  |
| 39.B5.11 ↔ | (Perkutan-)transluminale Implantation von ungecoverten Cheatham-Platinum-Stents, intrakranielle Gefäße          | 40.52.10 ↔ | Radikale Exzision von retroperitonealen (paraaortal, parakaval) und pelvinen Lymphknoten als selbstständiger Eingriff      |
| 39.B5.L1 ↔ | (Perkutan-)transluminale Implantation von ungecoverten Cheatham-Platinum-Stents, spinale Gefäße                 | 40.52.11 ↔ | Radikale Exzision von retroperitonealen (paraaortal, parakaval) und pelvinen Lymphknoten im Rahmen eines anderen Eingriffs |
| 39.B6.11 ↔ | (Perkutan-)transluminale Implantation von gecoverten Cheatham-Platinum-Stents, intrakranielle Gefäße            | 40.52.99 ↔ | Radikale Exzision von periaortalen Lymphknoten, sonstige   |
| 39.B6.L1 ↔ | (Perkutan-)transluminale Implantation von gecoverten Cheatham-Platinum-Stents, spinale Gefäße                   | 40.53.10 ↔ | Radikale Exzision von iliakalen Lymphknoten als selbstständiger Eingriff   |
| 39.B7.11 ↔ | (Perkutan-)transluminale Implantation von ungecoverten grosslumige Stents, intrakranielle Gefäße                | 40.53.11 ↔ | Radikale Exzision von iliakalen Lymphknoten im Rahmen eines anderen Eingriffs  |
| 39.B7.L1 ↔ | (Perkutan-)transluminale Implantation von ungecoverten grosslumige Stents, spinale Gefäße                       | 40.53.99 ↔ | Radikale Exzision von iliakalen Lymphknoten, sonstige  |
| 39.B8.11 ↔ | (Perkutan-)transluminale Implantation von gecoverten grosslumige Stents, intrakranielle Gefäße                  | 40.54.10 ↔ | Radikale Exzision von inguinalen Lymphknoten als selbstständiger Eingriff  |
| 39.B8.L1 ↔ | (Perkutan-)transluminale Implantation von gecoverten grosslumige Stents, spinale Gefäße                         | 40.54.11 ↔ | Radikale Exzision von inguinalen Lymphknoten im Rahmen eines anderen Eingriffs   |
| 39.BE ↔    | (Perkutan-)transluminale Implantation eines selbstexpandierenden Bifurkationsstents, intrakraniell              | 40.54.99 ↔ | Radikale Exzision von inguinalen Lymphknoten, sonstige   |
| 39.BF.11 ↔ | (Perkutan-)transluminale Implantation von selbstexpandierenden Mikrostensts, intrakranielle Gefäße              | 40.59.11 ↔ | Radikale Exzision mediastinaler Lymphknoten als selbstständiger Eingriff   |
| 39.BH.11 ↔ | (Perkutan-)transluminale Implantation von Stents zur Strömungslaminierung bei Aneurysmen, intrakranielle Gefäße | 40.59.12 ↔ | Radikale Exzision peribronchialer Lymphknoten als selbstständiger Eingriff   |
| 39.BH.L1 ↔ | (Perkutan-)transluminale Implantation von Stents zur Strömungslaminierung bei Aneurysmen, spinale Gefäße        | 40.59.19 ↔ | Radikale Exzision anderer Lymphknoten als selbstständiger Eingriff, sonstige   |
| 39.D1.11 ↔ | Implantation eines Drucksensors in die Pulmonalarterie  | 40.59.21 ↔ | Radikale Exzision mediastinaler Lymphknoten im Rahmen eines anderen Eingriffs  |
| 40.3X.11 ↔ | Regionale Lymphadenektomie als selbstständiger Eingriff, zervikal   | 40.59.22 ↔ | Radikale Exzision peribronchialer Lymphknoten im Rahmen eines anderen Eingriffs  |
| 40.3X.12 ↔ | Regionale Lymphadenektomie als selbstständiger Eingriff, axillär  | 40.59.29 ↔ | Radikale Exzision anderer Lymphknoten im Rahmen eines anderen Eingriffs, sonstige  |
| 40.3X.13 ↔ | Regionale Lymphadenektomie als selbstständiger Eingriff, paraaortal, pelvin, obturatorisch oder iliakal         | 40.59.99 ↔ | Radikale Exzision anderer Lymphknoten, sonstige  |
| 40.3X.14 ↔ | Regionale Lymphadenektomie als selbstständiger Eingriff, inguinal, offen chirurgisch                            | 40.62 ↔    | Fistulierung des Ductus thoracicus   |
| 40.3X.15 ↔ | Regionale Lymphadenektomie als selbstständiger Eingriff, inguinale, laparoskopisch                              | 40.63 ↔    | Verschluss einer Fistel des Ductus thoracicus  |
| 40.3X.16 ↔ | Regionale Lymphadenektomie als selbstständiger Eingriff, mediastinal und peribronchial                          | 40.64 ↔    | Ligatur des Ductus thoracicus  |
| 40.3X.19 ↔ | Regionale Lymphadenektomie als selbstständiger Eingriff, sonstige   | 40.71.11 ↔ | Mikrochirurgische lymphovenöse Anastomosierung   |
| 40.41.10 ↔ | Selektive (funktionelle) Neck dissection, supraomohyoid (Region I-III)  | 40.71.21 ↔ | Transplantation von Lymphknoten mit mikrovaskulärer Anastomose   |
| 40.41.11 ↔ | Selektive (funktionelle) Neck dissection, lateral (Region II-IV)  | 40.71.31 ↔ | Transplantation von peripheren Lymphgefäßen mit mikrovaskulärer Anastomose   |
| 40.41.12 ↔ | Selektive (funktionelle) Neck dissection, anterolateral (Region I-IV)   | 40.79 ↔    | Plastische Rekonstruktion und Transplantation an lymphatischen Strukturen, sonstige  |
| 40.41.13 ↔ | Selektive (funktionelle) Neck dissection, posterolateral (Region II-V)  | 40.9X.20 ↔ | Inzision einer Lymphozele  |
| 40.41.14 ↔ | Selektive (funktionelle) Neck dissection, central (Region VI)   | 41.0B.09 ↔ | Hämatopoetische Stammzelltransplantation, sonstige   |
| 40.41.20 ↔ | Radikale Neck dissection (inkl. modifiziert)  | 41.0B.11 ↔ | Hämatopoetische Stammzelltransplantation aus dem Knochenmark, autolog  |
| 40.41.21 ↔ | Erweiterte radikale Neck dissection   | 41.0B.12 ↔ | Hämatopoetische Stammzelltransplantation aus dem Knochenmark, allogene, verwandt, HLA-identisch                            |
| 40.41.99 ↔ | Radikale Neck dissection, sonstige  | 41.0B.13 ↔ | Hämatopoetische Stammzelltransplantation aus dem Knochenmark, allogene, verwandt, nicht-HLA-identisch                      |
| 40.51.10 ↔ | Radikale Exzision von axillären Lymphknoten als selbstständiger Eingriff  | 41.0B.14 ↔ | Hämatopoetische Stammzelltransplantation aus dem Knochenmark, allogene, nicht-verwandt, HLA-identisch                      |
| 40.51.11 ↔ | Radikale Exzision von axillären Lymphknoten im Rahmen eines anderen Eingriffs                                   | 41.0B.15 ↔ | Hämatopoetische Stammzelltransplantation aus dem Knochenmark, allogene, nicht-verwandt, nicht-HLA-identisch                |
|            |   | 41.0B.21 ↔ | Hämatopoetische Stammzelltransplantation aus dem peripheren Blut, autolog  |
|            |   | 41.0B.22 ↔ | Hämatopoetische Stammzelltransplantation aus dem peripheren Blut, allogene, verwandt, HLA-identisch                        |
|            |   | 41.0B.23 ↔ | Hämatopoetische Stammzelltransplantation aus dem peripheren Blut, allogene, verwandt, nicht-HLA-identisch                  |
|            |   | 41.0B.24 ↔ | Hämatopoetische Stammzelltransplantation aus dem peripheren Blut, allogene, nicht-verwandt, HLA-identisch                  |

|            |  |            |  |
|------------|--|------------|--|
| 41.0B.25 ↔ | Hämatopoetische Stammzelltransplantation aus dem peripheren Blut, allogenen, nicht-verwandt, nicht-HLA-identisch       | 42.51.10 ↔ | Intrathorakale Ösophagoösophagostomie, Rekonstruktion der Ösophaguspassage bei Atresie und Versorgung einer kongenitalen ösophagotrachealen Fistel |
| 41.0B.31 ↔ | Hämatopoetische Stammzelltransplantation aus Nabelschnurblut, autolog  | 42.51.99 ↔ | Intrathorakale Ösophagoösophagostomie, sonstige  |
| 41.0B.32 ↔ | Hämatopoetische Stammzelltransplantation aus Nabelschnurblut, allogenen gerichtet, verwandt, HLA-identisch             | 42.52 ↔    | Intrathorakale Ösophagogastrostomie  |
| 41.0B.33 ↔ | Hämatopoetische Stammzelltransplantation aus Nabelschnurblut, allogenen gerichtet, verwandt, nicht-HLA-identisch       | 42.53 ↔    | Intrathorakale Ösophagusanastomose mit Interposition von Dünndarm  |
| 41.0B.34 ↔ | Hämatopoetische Stammzelltransplantation aus Nabelschnurblut, allogenen gerichtet, verwandt, nicht-HLA-identisch       | 42.54 ↔    | Sonstige intrathorakale Ösophagoenterostomie   |
| 41.0B.35 ↔ | Hämatopoetische Stammzelltransplantation aus Nabelschnurblut, allogenen gerichtet, nicht-verwandt, nicht-HLA-identisch | 42.55 ↔    | Intrathorakale Ösophagusanastomose mit Interposition von Dickdarm  |
| 41.0F.13 ↔ | Transplantation von CAR [chimeric antigen receptor] T-Zellen   | 42.56 ↔    | Sonstige intrathorakale Ösophagokolostomie   |
| 41.0F.14 ↔ | Transplantation von TILs [tumor infiltrating lymphocytes]  | 42.58 ↔    | Intrathorakale Ösophagusanastomose mit anderer Interposition   |
| 41.2 ↔     | Splenektomie   | 42.59 ↔    | Intrathorakale Anastomose am Ösophagus, sonstige   |
| 41.33 ↔    | Offene Milzbiopsie   | 42.61 ↔    | Prästernale Ösophagoösophagostomie   |
| 41.41 ↔    | Marsupialisation einer Milzzyste   | 42.62 ↔    | Prästernale Ösophagogastrostomie   |
| 41.42.00 ↔ | Exzision oder Destruktion von Läsion oder Gewebe der Milz, n.n.bez.  | 42.63 ↔    | Prästernale Ösophagusanastomose mit Interposition von Dünndarm   |
| 41.42.10 ↔ | Exzision von Läsion oder Gewebe der Milz   | 42.64 ↔    | Sonstige prästernale Ösophagoenterostomie  |
| 41.42.20 ↔ | Destruktion von Läsion oder Gewebe der Milz  | 42.65 ↔    | Prästernale Ösophagusanastomose mit Interposition von Dickdarm   |
| 41.42.99 ↔ | Exzision oder Destruktion von Läsion oder Gewebe der Milz, sonstige  | 42.66 ↔    | Sonstige prästernale Ösophagokolostomie  |
| 41.43 ↔    | Partielle Splenektomie   | 42.68 ↔    | Sonstige prästernale Ösophagusanastomose mit Interposition   |
| 41.5 ↔     | Totale Splenektomie  | 42.69 ↔    | Prästernale Ösophagusanastomose, sonstige  |
| 41.93 ↔    | Exzision einer akzessorischen Milz   | 42.7X.11 ↔ | Ösophagomyotomie, offen chirurgisch  |
| 41.94 ↔    | Milztransplantation  | 42.7X.12 ↔ | Ösophagomyotomie, laparoskopisch   |
| 41.95.00 ↔ | Plastische Rekonstruktion an der Milz, n.n.bez.  | 42.7X.21 ↔ | Ösophagomyotomie, pharyngozerikal, offen chirurgisch   |
| 41.95.10 ↔ | Plastische Rekonstruktion an der Milz, Naht  | 42.7X.22 ↔ | Ösophagomyotomie, pharyngozerikal, laparoskopisch  |
| 41.95.99 ↔ | Plastische Rekonstruktion an der Milz, sonstige  | 42.7X.31 ↔ | Ösophago-Gastromyotomie, offen chirurgisch   |
| 41.99 ↔    | Sonstige Operationen an der Milz   | 42.7X.32 ↔ | Ösophago-Gastromyotomie, laparoskopisch  |
| 42.09.11 ↔ | Andere Inzision am Ösophagus, offen chirurgisch  | 42.81.20 ↔ | Einsetzen und Wechsel von einer nicht selbstexpandierenden Prothese (permanenter Tubus) in den Ösophagus, offen chirurgisch                        |
| 42.09.12 ↔ | Andere Inzision am Ösophagus, laparoskopisch   | 42.81.21 ↔ | Einsetzen und Wechsel von zwei nicht selbstexpandierenden Prothesen (permanenter Tubus) in den Ösophagus, offen chirurgisch                        |
| 42.10 ↔    | Ösophagostomie, n.n.bez.   | 42.81.22 ↔ | Einsetzen und Wechsel von mehr als zwei nicht selbstexpandierenden Prothesen (permanenter Tubus) in den Ösophagus, offen chirurgisch               |
| 42.11 ↔    | Zervikale Ösophagostomie   | 42.81.30 ↔ | Einsetzen und Wechsel von einer nicht selbstexpandierenden Prothese (permanenter Tubus) in den Ösophagus, laparoskopisch                           |
| 42.12 ↔    | Exteriorisation einer ösophagealen Tasche  | 42.81.31 ↔ | Einsetzen und Wechsel von zwei nicht selbstexpandierenden Prothesen (permanenter Tubus) in den Ösophagus, laparoskopisch                           |
| 42.19 ↔    | Sonstige Fistulisierung des Ösophagus nach aussen  | 42.81.32 ↔ | Einsetzen und Wechsel von mehr als zwei nicht selbstexpandierenden Prothesen (permanenter Tubus) in den Ösophagus, laparoskopisch                  |
| 42.21 ↔    | Operative Ösophagoskopie durch Inzision  | 42.81.50 ↔ | Einsetzen und Wechsel einer selbstexpandierenden Prothese (permanenter Tubus) in den Ösophagus, offen chirurgisch                                  |
| 42.25 ↔    | Offene Biopsie am Ösophagus  | 42.81.51 ↔ | Einsetzen und Wechsel von zwei selbstexpandierenden Prothesen (permanenter Tubus) in den Ösophagus, offen chirurgisch                              |
| 42.31 ↔    | Lokale Exzision eines Ösophagus-Divertikels  | 42.81.52 ↔ | Einsetzen und Wechsel von mehr als zwei selbstexpandierenden Prothesen (permanenter Tubus) in den Ösophagus, offen chirurgisch                     |
| 42.32 ↔    | Lokale Exzision von anderer Läsion oder Gewebe aus dem Ösophagus   | 42.81.60 ↔ | Einsetzen und Wechsel einer selbstexpandierenden Prothese (permanenter Tubus) in den Ösophagus, laparoskopisch                                     |
| 42.39 ↔    | Sonstige Destruktion von Läsion oder Gewebe aus dem Ösophagus  | 42.81.61 ↔ | Einsetzen und Wechsel von zwei selbstexpandierenden Prothesen (permanenter Tubus) in den Ösophagus, laparoskopisch                                 |
| 42.40 ↔    | Ösophagektomie, n.n.bez.   | 42.81.62 ↔ | Einsetzen und Wechsel von mehr als zwei selbstexpandierenden Prothesen (permanenter Tubus) in den Ösophagus, laparoskopisch                        |
| 42.41.00 ↔ | Partielle Ösophagektomie, n.n.bez.   | 42.82 ↔    | Naht einer Ösophagus-Verletzung  |
| 42.41.10 ↔ | Partielle Ösophagektomie ohne Wiederherstellung der Kontinuität  |            |  |
| 42.41.20 ↔ | Partielle Ösophagektomie mit Wiederherstellung der Kontinuität   |            |  |
| 42.41.99 ↔ | Partielle Ösophagektomie, sonstige   |            |  |
| 42.42.00 ↔ | Totale Ösophagektomie, n.n.bez.  |            |  |
| 42.42.10 ↔ | Totale Ösophagektomie, ohne Wiederherstellung der Kontinuität  |            |  |
| 42.42.20 ↔ | Totale Ösophagektomie, mit Wiederherstellung der Kontinuität, transmediastinal   |            |  |
| 42.42.21 ↔ | Totale Ösophagektomie, mit Wiederherstellung der Kontinuität, thorakoabdominal   |            |  |
| 42.42.29 ↔ | Totale Ösophagektomie, mit Wiederherstellung der Kontinuität, sonstiger Zugang   |            |  |
| 42.42.99 ↔ | Totale Ösophagektomie, sonstige  |            |  |
| 42.51.00 ↔ | Intrathorakale Ösophagoösophagostomie, n.n.bez.  |            |  |

|            |  |            |  |
|------------|--|------------|--|
| 42.83 ↔    | Verschluss einer Ösophagostomie  | 43.89.09 ↔ | Sonstige partielle Gastrektomie, sonstige  |
| 42.85 ↔    | Plastische Rekonstruktion an einer Ösophagusstenose  | 43.89.10 ↔ | Segmentresektion des Magens  |
| 42.87 ↔    | Sonstiges Transplantat am Ösophagus  | 43.89.20 ↔ | Biliopankreatische Diversion des Magens nach Scopinaro, offen chirurgisch                      |
| 42.88.00 ↔ | Entfernung von Prothesen aus dem Ösophagus, n.n.bez.   | 43.89.21 ↔ | Biliopankreatische Diversion des Magens nach Scopinaro, laparoskopisch                         |
| 42.88.11 ↔ | Entfernung von Prothesen aus dem Ösophagus, offen chirurgisch  | 43.89.30 ↔ | Biliopankreatische Diversion des Magens mit Duodenal-Switch [BPD-DS], offen chirurgisch        |
| 42.88.12 ↔ | Entfernung von Prothesen aus dem Ösophagus, laparoskopisch   | 43.89.31 ↔ | Biliopankreatische Diversion des Magens mit Duodenal-Switch [BPD-DS], laparoskopisch           |
| 42.88.99 ↔ | Entfernung von Prothesen aus dem Ösophagus, sonstige   | 43.89.40 ↔ | Sleeve resection, offen chirurgisch  |
| 42.91 ↔    | Ligatur von Ösophagusvarizen   | 43.89.41 ↔ | Sleeve resection, laparoskopisch   |
| 42.99.10 ↔ | Sonstige Operation am Ösophagus, Sperroperation am Ösophagus   | 43.89.42 ↔ | Sleeve resection nach Magenband, offen chirurgisch   |
| 42.99.35 ↔ | Implantation eines Antirefluxsystems zur Unterstützung der ösophagealen Sphinkterfunktion, offen chirurgisch             | 43.89.43 ↔ | Sleeve resection nach Magenband, laparoskopisch  |
| 42.99.36 ↔ | Implantation eines Antirefluxsystems zur Unterstützung der ösophagealen Sphinkterfunktion, laparoskopisch                | 43.89.44 ↔ | Re-sleeve resection, offen chirurgisch   |
| 42.99.37 ↔ | Implantation einer Sonde eines Antirefluxsystems zur Unterstützung der ösophagealen Sphinkterfunktion, offen chirurgisch | 43.89.45 ↔ | Re-sleeve resection, laparoskopisch  |
| 42.99.38 ↔ | Implantation einer Sonde eines Antirefluxsystems zur Unterstützung der ösophagealen Sphinkterfunktion, laparoskopisch    | 43.89.50 ↔ | Duodenal-Switch nach Sleeve resection (Zweiteingriff), offen chirurgisch                       |
| 42.99.3A ↔ | Entfernen eines Antirefluxsystems zur Unterstützung der ösophagealen Sphinkterfunktion, offen chirurgisch                | 43.89.51 ↔ | Duodenal-Switch nach Sleeve resection (Zweiteingriff), laparoskopisch                          |
| 42.99.3B ↔ | Entfernen eines Antirefluxsystems zur Unterstützung der ösophagealen Sphinkterfunktion, laparoskopisch                   | 43.89.61 ↔ | Partielle Gastrektomie mit Gastrogastrostomie  |
| 42.99.3C ↔ | Entfernen einer Sonde eines Antirefluxsystems zur Unterstützung der ösophagealen Sphinkterfunktion, offen chirurgisch    | 43.91 ↔    | Totale Gastrektomie mit intestinaler Interposition   |
| 42.99.3D ↔ | Entfernen einer Sonde eines Antirefluxsystems zur Unterstützung der ösophagealen Sphinkterfunktion, laparoskopisch       | 43.92 ↔    | Ösophago-duodenostomie oder Ösophagojejunostomie mit vollständiger Gastrektomie                |
| 42.99.3E ↔ | Revision ohne Ersatz eines Antirefluxsystems zur Unterstützung der ösophagealen Sphinkterfunktion, offen chirurgisch     | 43.99.00 ↔ | Sonstige totale Gastrektomie, n.n.bez.   |
| 42.99.3F ↔ | Revision ohne Ersatz eines Antirefluxsystems zur Unterstützung der ösophagealen Sphinkterfunktion, laparoskopisch        | 43.99.10 ↔ | Restgastrektomie nach bariatrischem Voreingriff, offen chirurgisch                             |
| 42.99.42 ↔ | Schlingenligatur und Clipping am Ösophagus, offen chirurgisch  | 43.99.11 ↔ | Restgastrektomie nach bariatrischem Voreingriff, laparoskopisch                                |
| 43.0 ↔     | Gastrostomie   | 43.99.99 ↔ | Sonstige totale Gastrektomie, sonstige   |
| 43.3 ↔     | Pyloromyotomie   | 44.00 ↔    | Vagotomie, n.n.bez.  |
| 43.5 ↔     | Partielle Gastrektomie mit Anastomose zum Ösophagus  | 44.01 ↔    | Trunkuläre Vagotomie   |
| 43.6X.00 ↔ | Partielle Gastrektomie mit Anastomose zum Duodenum, n.n.bez.   | 44.02 ↔    | Superselektive Vagotomie   |
| 43.6X.10 ↔ | Pylorusresektion mit Anastomose zum Duodenum   | 44.03 ↔    | Sonstige selektive Vagotomie   |
| 43.6X.20 ↔ | Billroth I   | 44.11 ↔    | Transabdominale Gastroskopie   |
| 43.6X.99 ↔ | Partielle Gastrektomie mit Anastomose zum Duodenum, sonstige   | 44.15 ↔    | Offene Biopsie am Magen  |
| 43.70 ↔    | Partielle Gastrektomie mit Anastomose zum Jejunum und Ileum, n.n.bez.  | 44.21 ↔    | Dilatation des Pylorus durch Inzision  |
| 43.71.11 ↔ | Partielle Gastrektomie (2/3-Resektion) mit Anastomose zum Jejunum  | 44.29 ↔    | Pyloroplastik, sonstige  |
| 43.71.21 ↔ | Partielle Gastrektomie (4/5-Resektion) mit Anastomose zum Jejunum  | 44.31.00 ↔ | Magenbypass, n.n.bez.  |
| 43.72.11 ↔ | Partielle Gastrektomie (2/3-Resektion) mit Anastomose zum Ileum  | 44.31.09 ↔ | Magenbypass, sonstige  |
| 43.72.21 ↔ | Partielle Gastrektomie (4/5-Resektion) mit Anastomose zum Ileum  | 44.31.11 ↔ | Proximaler Magenbypass, offen chirurgisch  |
| 43.79 ↔    | Partielle Gastrektomie mit Anastomose zum Jejunum und Ileum, sonstige  | 44.31.12 ↔ | Proximaler Magenbypass, laparoskopisch   |
| 43.81 ↔    | Partielle Gastrektomie mit Dünndarmtransposition   | 44.31.13 ↔ | Proximaler Magenbypass nach Sleeve resection, reversal Eingriff, offen chirurgisch             |
| 43.89.00 ↔ | Sonstige partielle Gastrektomie, n.n.bez.  | 44.31.14 ↔ | Proximaler Magenbypass nach Sleeve resection, reversal Eingriff, laparoskopisch                |
|            |  | 44.31.15 ↔ | Proximaler Magenbypass nach Gastric Banding, nach bariatrischem Voreingriff, offen chirurgisch |
|            |  | 44.31.16 ↔ | Proximaler Magenbypass nach Gastric Banding, nach bariatrischem Voreingriff, laparoskopisch    |
|            |  | 44.31.21 ↔ | Distaler Magenbypass, offen chirurgisch  |
|            |  | 44.31.22 ↔ | Distaler Magenbypass, laparoskopisch   |
|            |  | 44.31.31 ↔ | Omega-loop Gastric Bypass, offen chirurgisch   |
|            |  | 44.31.32 ↔ | Omega-loop Gastric Bypass, laparoskopisch  |
|            |  | 44.31.41 ↔ | Roux-en-Y-Magenbypass, offen chirurgisch   |
|            |  | 44.31.42 ↔ | Roux-en-Y-Magenbypass, laparoskopisch  |
|            |  | 44.38 ↔    | Gastroenterostomie ohne Gastrektomie, laparoskopisch   |
|            |  | 44.39 ↔    | Gastroenterostomie ohne Gastrektomie, sonstige   |
|            |  | 44.40 ↔    | Übernähung eines peptischen Ulkus, n.n.bez.  |
|            |  | 44.41 ↔    | Übernähung eines Ulcus ventriculi  |
|            |  | 44.42 ↔    | Übernähung eines Ulcus duodeni   |
|            |  | 44.49.10 ↔ | Sklerosierung von Fundusvarizen, offen chirurgisch   |
|            |  | 44.49.11 ↔ | Sklerosierung von Fundusvarizen, laparoskopisch  |
|            |  | 44.49.20 ↔ | Ligatur von Fundusvarizen, offen chirurgisch   |
|            |  | 44.49.21 ↔ | Ligatur von Fundusvarizen, laparoskopisch  |
|            |  | 44.49.30 ↔ | Sperroperation am Fundus   |
|            |  | 44.5X.00 ↔ | Revision einer Magenanastomose, n.n.bez.   |
|            |  | 44.5X.10 ↔ | Revision einer Magenanastomose nach Billroth I und II-Operation                                |



|            |   |            |   |
|------------|---|------------|---|
| 44.5X.21 ↔ | Revision einer Magenanastomose nach Magenbypass oder mit intestinaler Interposition, offen chirurgisch                        | 44.96.12 ↔ | Bandreposition nach Gastric Banding, laparoskopisch   |
| 44.5X.22 ↔ | Revision einer Magenanastomose nach Magenbypass oder mit intestinaler Interposition, laparoskopisch                           | 44.96.13 ↔ | Bandwechsel nach Gastric Banding, offen chirurgisch   |
| 44.5X.33 ↔ | Pouchrevision nach Gastric Bypass ohne Neuanlage, offen chirurgisch   | 44.96.14 ↔ | Bandwechsel nach Gastric Banding, laparoskopisch  |
| 44.5X.34 ↔ | Pouchrevision nach Gastric Bypass ohne Neuanlage, laparoskopisch  | 44.96.16 ↔ | Katheterreparation nach Gastric banding, mit intraabdominalem Eingriff, offen chirurgisch   |
| 44.5X.35 ↔ | Pouchrevision nach Gastric Bypass mit Neuanlage, offen chirurgisch  | 44.96.17 ↔ | Katheterreparation nach Gastric banding, mit intraabdominalem Eingriff, laparoskopisch      |
| 44.5X.36 ↔ | Pouchrevision nach Gastric Bypass mit Neuanlage, laparoskopisch   | 44.96.18 ↔ | Portwechsel nach Gastric Banding  |
| 44.5X.41 ↔ | Revision nach biliopankreatischer Diversion [BPD], offen chirurgisch  | 44.96.99 ↔ | Revision von restriktiven Magenoperationen, sonstige  |
| 44.5X.42 ↔ | Revision nach biliopankreatischer Diversion [BPD], laparoskopisch   | 44.97.00 ↔ | Entfernen von Vorrichtung(en) einer Magenrestriktion, n.n.bez.                              |
| 44.5X.43 ↔ | Reversal nach biliopankreatischer Diversion (BPD), offen chirurgisch  | 44.97.11 ↔ | Entfernen von Magenband, offen chirurgisch  |
| 44.5X.44 ↔ | Reversal nach biliopankreatischer Diversion (BPD), laparoskopisch   | 44.97.12 ↔ | Entfernen von Magenband, laparoskopisch   |
| 44.5X.51 ↔ | Reversal nach Gastric Bypass, offen chirurgisch   | 44.97.99 ↔ | Entfernen von Vorrichtung(en) einer Magenrestriktion, sonstige                              |
| 44.5X.52 ↔ | Reversal nach Gastric Bypass, laparoskopisch  | 44.99.11 ↔ | Bougierung am Magen, offen chirurgisch  |
| 44.5X.99 ↔ | Revision einer Magenanastomose, sonstige  | 44.99.12 ↔ | Bougierung am Magen, laparoskopisch   |
| 44.61 ↔    | Naht einer Magenverletzung  | 44.99.21 ↔ | Schlingenligatur und Clipping am Magen, offen chirurgisch                                   |
| 44.63.00 ↔ | Verschluss einer anderen Magenfistel, n.n.bez.  | 44.99.22 ↔ | Schlingenligatur und Clipping am Magen, laparoskopisch                                      |
| 44.63.11 ↔ | Verschluss einer anderen Magenfistel, offen chirurgisch   | 44.99.51 ↔ | Einlegen oder Wechsel einer nicht selbstexpandierenden Prothese am Magen, offen chirurgisch |
| 44.63.12 ↔ | Verschluss einer anderen Magenfistel, laparoskopisch  | 44.99.52 ↔ | Einlegen oder Wechsel einer nicht selbstexpandierenden Prothese am Magen, laparoskopisch    |
| 44.63.99 ↔ | Verschluss einer anderen Magenfistel, sonstige  | 44.99.61 ↔ | Einlegen oder Wechsel einer selbstexpandierenden Prothese am Magen, offen chirurgisch       |
| 44.64 ↔    | Gastropexie   | 44.99.62 ↔ | Einlegen oder Wechsel einer selbstexpandierenden Prothese am Magen, laparoskopisch          |
| 44.65.00 ↔ | Ösophagogastroplastik, n.n.bez.   | 44.99.71 ↔ | Entfernen einer Prothese aus dem Magen, offen chirurgisch                                   |
| 44.65.10 ↔ | Ösophagogastroplastik, Kardioplastik, offen chirurgisch   | 44.99.72 ↔ | Entfernen einer Prothese aus dem Magen, laparoskopisch                                      |
| 44.65.20 ↔ | Ösophagogastroplastik, (Hemi-)Fundoplikatio, offen chirurgisch  | 44.99.80 ↔ | Implantation und Wechsel eines Magenschrittmachers (inkl. Sonden)                           |
| 44.65.99 ↔ | Ösophagogastroplastik, sonstige   | 44.99.81 ↔ | Revision ohne Ersatz eines Magenschrittmachers (inkl. Sonden)                               |
| 44.66.00 ↔ | Sonstige Massnahmen zur Rekonstruktion der ösophagogastrischen Sphinkterfunktion, n.n.bez.                                    | 44.99.91 ↔ | Sonstige Operationen am Pylorus   |
| 44.66.11 ↔ | Hiatusplastik bei bariatrischem Eingriff, offen chirurgisch   | 45.15 ↔    | Offene Biopsie am Dünndarm  |
| 44.66.99 ↔ | Sonstige Massnahmen zur Rekonstruktion der ösophagogastrischen Sphinkterfunktion, sonstige                                    | 45.26 ↔    | Offene Biopsie am Dickdarm  |
| 44.67.00 ↔ | Laparoskopische Massnahmen zur Rekonstruktion der ösophagogastrischen Sphinkterfunktion, n.n.bez.                             | 45.50 ↔    | Isolation eines Darmsegments, n.n.bez.  |
| 44.67.10 ↔ | Laparoskopische Massnahmen zur Rekonstruktion der ösophagogastrischen Sphinkterfunktion, Kardioplastik, laparoskopisch        | 45.51 ↔    | Isolation eines Dünndarmsegments  |
| 44.67.20 ↔ | Laparoskopische Massnahmen zur Rekonstruktion der ösophagogastrischen Sphinkterfunktion, (Hemi-)Fundoplikatio, laparoskopisch | 45.52 ↔    | Isolation eines Dickdarmsegments  |
| 44.67.99 ↔ | Laparoskopische Massnahmen zur Rekonstruktion der ösophagogastrischen Sphinkterfunktion, sonstige                             | 45.61 ↔    | Multiple Segmentresektion am Dünndarm   |
| 44.68 ↔    | Gastroplastik   | 45.62 ↔    | Sonstige Teilresektion am Dünndarm  |
| 44.69 ↔    | Sonstige Rekonstruktion am Magen, sonstige  | 45.63.00 ↔ | Totalexstirpation des Dünndarms, n.n.bez.   |
| 44.91 ↔    | Offene Ligatur von Magenvarizen   | 45.63.99 ↔ | Totalexstirpation des Dünndarms, sonstige   |
| 44.92 ↔    | Intraoperative Manipulation am Magen  | 45.70 ↔    | Teilresektion am Dickdarm, n.n.bez.   |
| 44.93 ↔    | Einsetzen eines Magenballons  | 45.72.11 ↔ | Ileozäkale Resektion, offen chirurgisch   |
| 44.94 ↔    | Entfernen eines Magenballons  | 45.72.12 ↔ | Ileozäkale Resektion, laparoskopisch  |
| 44.95.00 ↔ | Restriktive Magenoperation, n.n.bez.  | 45.73.11 ↔ | Hemikolektomie rechts, offen chirurgisch  |
| 44.95.09 ↔ | Restriktive Magenoperation, sonstige  | 45.73.12 ↔ | Hemikolektomie rechts, laparoskopisch   |
| 44.95.11 ↔ | Gastric banding, offen chirurgisch  | 45.74.11 ↔ | Resektion des Colon transversum, offen chirurgisch  |
| 44.95.12 ↔ | Gastric banding, laparoskopisch   | 45.74.12 ↔ | Resektion des Colon transversum, laparoskopisch   |
| 44.95.21 ↔ | Vertikale Gastroplastik, offen chirurgisch  | 45.75.11 ↔ | Hemikolektomie links, offen chirurgisch   |
| 44.95.22 ↔ | Vertikale Gastroplastik, laparoskopisch   | 45.75.12 ↔ | Hemikolektomie links, laparoskopisch  |
| 44.96.00 ↔ | Revision von restriktiven Magenoperationen, n.n.bez.  | 45.75.21 ↔ | Hemikolektomie links mit Sigmoidektomie, offen chirurgisch                                  |
| 44.96.11 ↔ | Bandreposition nach Gastric Banding, offen chirurgisch  | 45.75.22 ↔ | Hemikolektomie links mit Sigmoidektomie, laparoskopisch                                     |
|            |   | 45.76.00 ↔ | Sigmoidektomie, n.n.bez.  |
|            |   | 45.76.09 ↔ | Sigmoidektomie, sonstige  |
|            |   | 45.76.11 ↔ | Sigmoidektomie, offen chirurgisch   |
|            |   | 45.76.21 ↔ | Sigmoidektomie, laparoskopisch  |
|            |   | 45.77.11 ↔ | Erweiterte Hemikolektomie rechts, offen chirurgisch   |
|            |   | 45.77.12 ↔ | Erweiterte Hemikolektomie rechts, laparoskopisch  |
|            |   | 45.77.21 ↔ | Erweiterte Hemikolektomie links, offen chirurgisch  |
|            |   | 45.77.22 ↔ | Erweiterte Hemikolektomie links, laparoskopisch   |

|            |  |            |   |
|------------|--|------------|---|
| 45.78.11 ↔ | Segmentresektion, offen chirurgisch  | 46.42.12 ↔ | Plastische Rekonstruktion einer Parastomalhernie, offen chirurgisch, mit Implantation von Membranen oder Netzen |
| 45.78.12 ↔ | Segmentresektion, laparoskopisch   | 46.42.21 ↔ | Plastische Rekonstruktion einer Parastomalhernie, laparoskopisch, ohne Implantation von Membranen oder Netzen   |
| 45.78.21 ↔ | Multiple Segmentresektion, offen chirurgisch   | 46.42.22 ↔ | Plastische Rekonstruktion einer Parastomalhernie, laparoskopisch, mit Implantation von Membranen oder Netzen    |
| 45.78.22 ↔ | Multiple Segmentresektion, laparoskopisch  | 46.43.00 ↔ | Sonstige Revision eines künstlichen Dickdarmsstomas, n.n.bez.   |
| 45.79 ↔    | Teilresektion am Dickdarm, sonstige  | 46.43.10 ↔ | Plastische Erweiterung oder Einengung eines Kolostomas  |
| 45.80 ↔    | Kolektomie und Proktokolektomie, n.n.bez.  | 46.43.11 ↔ | Neueinpflanzung eines Kolostomas  |
| 45.81.11 ↔ | Kolektomie, offen chirurgisch  | 46.43.12 ↔ | Abtragung des vorverlagerten Teiles eines Kolostomas  |
| 45.81.12 ↔ | Kolektomie, laparoskopisch   | 46.43.20 ↔ | Umwandlung eines Kolostomas in ein kontinentes Stoma  |
| 45.82.11 ↔ | Proktokolektomie, offen chirurgisch  | 46.43.99 ↔ | Sonstige Revision eines künstlichen Dickdarmsstomas, sonstige   |
| 45.82.12 ↔ | Proktokolektomie, laparoskopisch   | 46.51.00 ↔ | Verschluss eines Dünndarm-Stomas, n.n.bez.  |
| 45.89 ↔    | Kolektomie und Proktokolektomie, sonstige  | 46.51.10 ↔ | Verschluss eines doppelläufigen Dünndarm-Stomas   |
| 45.90 ↔    | Intestinale Anastomose, n.n.bez.   | 46.51.20 ↔ | Verschluss eines endständigen Dünndarm-Stomas   |
| 45.91 ↔    | Dünndarm-Dünndarm-Anastomose   | 46.51.99 ↔ | Verschluss eines Dünndarm-Stomas, sonstige  |
| 45.92.11 ↔ | Dünndarm-Rektum-Anastomose mit Bildung eines Reservoirs [Pouch]  | 46.52.10 ↔ | Verschluss einer doppelläufigen Kolostomie  |
| 45.92.12 ↔ | Dünndarm-Rektum-Anastomose ohne Bildung eines Reservoirs [Pouch]   | 46.52.20 ↔ | Verschluss einer endständigen Kolostomie  |
| 45.93 ↔    | Dünndarm-Dickdarm-Anastomose   | 46.71 ↔    | Naht einer Duodenalverletzung   |
| 45.94 ↔    | Dickdarm-Dickdarm-Anastomose   | 46.72.11 ↔ | Verschluss einer Duodenalfistel, offen chirurgisch  |
| 45.95.11 ↔ | Dünndarm-Anus-Anastomose mit Bildung eines Reservoirs  | 46.72.12 ↔ | Verschluss einer Duodenalfistel, laparoskopisch   |
| 45.95.12 ↔ | Dünndarm-Anus-Anastomose ohne Bildung eines Reservoirs   | 46.73 ↔    | Naht einer Dünndarmverletzung, ausgenommen Duodenum   |
| 45.95.21 ↔ | Dickdarm-Anus-Anastomose   | 46.74.11 ↔ | Verschluss einer Dünndarmfistel, ausgenommen Duodenum, offen chirurgisch  |
| 45.96 ↔    | Dickdarm-Rektum-Anastomose   | 46.74.12 ↔ | Verschluss einer Dünndarmfistel, ausgenommen Duodenum, laparoskopisch   |
| 45.97.11 ↔ | Neuanlage einer Fusspunktanastomose am Dünndarm, offen chirurgisch   | 46.75 ↔    | Naht einer Dickdarmverletzung   |
| 45.97.12 ↔ | Neuanlage einer Fusspunktanastomose am Dünndarm, laparoskopisch  | 46.76.11 ↔ | Verschluss einer Dickdarmfistel, offen chirurgisch  |
| 45.98.11 ↔ | Revision einer Dünndarmanastomose  | 46.76.12 ↔ | Verschluss einer Dickdarmfistel, laparoskopisch   |
| 45.98.12 ↔ | Revision einer Dickdarmanastomose  | 46.79.21 ↔ | Verschluss einer sonstigen Darmfistel, offen chirurgisch  |
| 45.98.13 ↔ | Revision einer Anastomose zum Anus   | 46.79.22 ↔ | Verschluss einer sonstigen Darmfistel, laparoskopisch   |
| 45.99 ↔    | Intestinale Anastomose, sonstige   | 46.79.30 ↔ | Erweiterungs- und Verschmälerungsplastik am Darm  |
| 46.02 ↔    | Resektion eines exteriorisierten Dünndarmsegments  | 46.79.31 ↔ | Longitudinale Darmverlängerung nach Bianchi   |
| 46.04 ↔    | Resektion eines exteriorisierten Dickdarmsegments  | 46.79.32 ↔ | Serielle transverse Enteroplastie [STEP]  |
| 46.10 ↔    | Kolostomie, n.n.bez.   | 46.79.39 ↔ | Sonstige Darmverlängerung   |
| 46.12.11 ↔ | Endständige Kolostomie, offen chirurgisch  | 46.79.40 ↔ | Anlegen eines Reservoirs, Dünndarm  |
| 46.12.12 ↔ | Endständige Kolostomie, laparoskopisch   | 46.79.41 ↔ | Anlegen eines Reservoirs, Dickdarm  |
| 46.15.11 ↔ | Doppelläufige Kolostomie, offen chirurgisch  | 46.79.50 ↔ | Revision eines Reservoirs, Dünndarm   |
| 46.15.12 ↔ | Doppelläufige Kolostomie, laparoskopisch   | 46.79.51 ↔ | Revision eines Reservoirs, Dickdarm   |
| 46.19 ↔    | Kolostomie, sonstige   | 46.91 ↔    | Myotomie am Colon sigmoideum  |
| 46.20 ↔    | Jejunostomie und Ileostomie, n.n.bez.  | 46.92 ↔    | Myotomie am übrigen Kolon, ausser Sigmoid   |
| 46.25.11 ↔ | Endständige Jejunostomie und Ileostomie, offen chirurgisch   | 46.97.00 ↔ | Darmtransplantation, n.n.bez.   |
| 46.25.12 ↔ | Endständige Jejunostomie und Ileostomie, laparoskopisch  | 46.97.10 ↔ | Darmtransplantation, Dünndarm-Retransplantation während desselben stationären Aufenthaltes                      |
| 46.26.11 ↔ | Doppelläufige Jejunostomie und Ileostomie, offen chirurgisch   | 46.97.99 ↔ | Darmtransplantation, sonstige   |
| 46.26.12 ↔ | Doppelläufige Jejunostomie und Ileostomie, laparoskopisch  | 47.00 ↔    | Appendektomie, n.n.bez.   |
| 46.29 ↔    | Jejunostomie und Ileostomie, sonstige  | 47.01 ↔    | Appendektomie, laparoskopisch   |
| 46.2A ↔    | Anlage einer Bishop-Koop-Anastomose  | 47.02 ↔    | Appendektomie, offen chirurgisch  |
| 46.33 ↔    | Anlage eines Duodenostomie   | 47.09 ↔    | Appendektomie, sonstige   |
| 46.39 ↔    | Sonstige Enterostomie, sonstige  | 47.11 ↔    | Inzidente Appendektomie, während einer Laparoskopie aus anderem Grund   |
| 46.40 ↔    | Revision eines intestinalen Stomas, n.n.bez.   | 47.2 ↔     | Drainage eines Appendixabszesses  |
| 46.41.00 ↔ | Revision eines Dünndarm-Stomas, n.n.bez.   | 47.9 ↔     | Operationen an der Appendix, sonstige   |
| 46.41.10 ↔ | Plastische Erweiterung oder Einengung eines Dünndarm-Stomas  | 48.0 ↔     | Proktotomie   |
| 46.41.11 ↔ | Neueinpflanzung eines Dünndarm-Stomas  | 48.1 ↔     | Proktostomie  |
| 46.41.12 ↔ | Abtragung des vorverlagerten Teiles eines Dünndarm-Stomas  | 48.21 ↔    | Transabdominale Rektosigmoidoskopie   |
| 46.41.20 ↔ | Umwandlung eines Dünndarm-Stomas in ein kontinentes Stoma  | 48.25 ↔    | Offene Biopsie am Rektum  |
| 46.41.99 ↔ | Revision eines Dünndarm-Stomas, sonstige   | 48.41 ↔    | Submuköse Rektumresektion nach Soave  |
| 46.42.00 ↔ | Plastische Rekonstruktion einer Parastomalhernie, n.n.bez.   | 48.49 ↔    | Rektumresektion mit Durchzugsverfahren, sonstige  |
| 46.42.09 ↔ | Plastische Rekonstruktion einer Parastomalhernie, sonstige   | 48.50 ↔    | Rektumresektion ohne Sphinktererhaltung, n.n.bez.   |
| 46.42.11 ↔ | Plastische Rekonstruktion einer Parastomalhernie, offen chirurgisch, ohne Implantation von Membranen oder Netzen |            |   |

|            |   |            |   |
|------------|---|------------|---|
| 48.51 ↔    | Abdominoperineale Rektumresektion   | 49.78.13 ↔ | Posteriore sagittale Anorektoplastik [PSARP] mit Fistelverschluss zum Urogenitaltrakt, offen chirurgisch und perineal   |
| 48.53 ↔    | Abdominosakrale, sakroperineale und perineale Rektumresektion   | 49.78.14 ↔ | Posteriore sagittale Anorektoplastik [PSARP] mit Korrektur einer Fehlbildung der Vagina, offen chirurgisch und perineal |
| 48.59 ↔    | Rektumresektion ohne Sphinktererhaltung, sonstige   | 49.78.21 ↔ | Abdominoperineale oder sakroabdominoperineale Durchzugsoperation bei kongenitalen anorektalen Agnesien und Analatresien |
| 48.65 ↔    | Rektumresektion nach Duhamel  | 49.78.31 ↔ | Plastische Rekonstruktion des Anus bei kongenitalen anorektalen Agnesien und Analatresien, perineal                     |
| 48.66.00 ↔ | Rektumresektion mit Sphinktererhaltung, n.n.bez.  | 49.79 ↔    | Rekonstruktion am Anus, sonstige  |
| 48.66.09 ↔ | Rektumresektion mit Sphinktererhaltung, sonstige  | 50.0 ↔     | Hepatotomie   |
| 48.66.11 ↔ | Manschettenresektion und tubuläre Resektion des Rektums, mit Anastomose, offen chirurgisch                      | 50.12.00 ↔ | Offene Biopsie an der Leber, n.n.bez.   |
| 48.66.12 ↔ | Manschettenresektion und tubuläre Resektion des Rektums, mit Enterostoma und Blindverschluss, offen chirurgisch | 50.12.09 ↔ | Offene Biopsie an der Leber, sonstige   |
| 48.66.13 ↔ | Manschettenresektion und tubuläre Resektion des Rektums, mit Anastomose, laparoskopisch                         | 50.12.11 ↔ | Biopsie an der Leber, durch Exzision, offen chirurgisch   |
| 48.66.14 ↔ | Manschettenresektion und tubuläre Resektion des Rektums, mit Enterostoma und Blindverschluss, laparoskopisch    | 50.12.12 ↔ | Biopsie an der Leber, durch Nadelbiopsie, offen chirurgisch   |
| 48.66.15 ↔ | Manschettenresektion und tubuläre Resektion des Rektums, peranal  | 50.21.11 ↔ | Fenestration einer oder mehrerer Leberzyste(n), offen chirurgisch   |
| 48.66.21 ↔ | Anteriore Rektumresektion, mit Anastomose, offen chirurgisch  | 50.21.12 ↔ | Fenestration einer oder mehrerer Leberzyste(n), laparoskopisch  |
| 48.66.22 ↔ | Anteriore Rektumresektion, mit Enterostoma und Blindverschluss, offen chirurgisch                               | 50.23.11 ↔ | Lokale Leberexzision von 1-2 Herden, je bis zu 4 cm im Durchmesser, offen chirurgisch                                   |
| 48.66.23 ↔ | Anteriore Rektumresektion, mit Anastomose, laparoskopisch   | 50.23.12 ↔ | Lokale Leberexzision von 1-2 Herden, mindestens 1 Herd über 4 cm im Durchmesser, offen chirurgisch                      |
| 48.66.24 ↔ | Anteriore Rektumresektion, mit Enterostoma und Blindverschluss, laparoskopisch                                  | 50.23.13 ↔ | Lokale Leberexzision von 3 und mehr Herden, offen chirurgisch   |
| 48.66.25 ↔ | Anteriore Rektumresektion, peranal  | 50.25.11 ↔ | Lokale Leberexzision von 1-2 Herden, je bis zu 4 cm im Durchmesser, laparoskopisch                                      |
| 48.66.31 ↔ | Tiefe anteriore Rektumresektion, mit Anastomose, offen chirurgisch  | 50.25.12 ↔ | Lokale Leberexzision von 1-2 Herden, mindestens 1 Herd über 4 cm im Durchmesser, laparoskopisch                         |
| 48.66.32 ↔ | Tiefe anteriore Rektumresektion, mit Enterostoma und Blindverschluss, offen chirurgisch                         | 50.25.13 ↔ | Lokale Leberexzision von 3 und mehr Herden, laparoskopisch  |
| 48.66.33 ↔ | Tiefe anteriore Rektumresektion, mit Anastomose, laparoskopisch   | 50.27.11 ↔ | Lokale Destruktion von Läsion oder Gewebe der Leber, durch Alkoholinjektion, offen chirurgisch                          |
| 48.66.34 ↔ | Tiefe anteriore Rektumresektion, mit Enterostoma und Blindverschluss, laparoskopisch                            | 50.27.12 ↔ | Lokale Destruktion von Läsion oder Gewebe der Leber, durch hochfrequenzinduzierte Thermotherapie, offen chirurgisch     |
| 48.66.35 ↔ | Tiefe anteriore Rektumresektion, mit Anastomose, peranal  | 50.27.13 ↔ | Lokale Destruktion von Läsion oder Gewebe der Leber, durch Kryotherapie, offen chirurgisch                              |
| 48.69 ↔    | Sonstige Rektumresektion, sonstige  | 50.27.14 ↔ | Lokale Destruktion von Läsion oder Gewebe der Leber, durch Laser, offen chirurgisch                                     |
| 48.71 ↔    | Naht einer Rektumverletzung   | 50.27.15 ↔ | Lokale Destruktion von Läsion oder Gewebe der Leber, durch irreversible Elektroporation, offen chirurgisch              |
| 48.72 ↔    | Verschluss einer Proktostomie   | 50.27.19 ↔ | Lokale Destruktion von Läsion oder Gewebe der Leber, offen chirurgisch, sonstige  |
| 48.73 ↔    | Verschluss einer anderen rektalen Fistel  | 50.27.21 ↔ | Lokale Destruktion von Läsion oder Gewebe der Leber, durch Alkoholinjektion, laparoskopisch                             |
| 48.75.00 ↔ | Abdominale Rektopexie, n.n.bez.   | 50.27.22 ↔ | Lokale Destruktion von Läsion oder Gewebe der Leber, durch Thermotherapie, laparoskopisch                               |
| 48.75.09 ↔ | Abdominale Rektopexie, sonstige   | 50.27.23 ↔ | Lokale Destruktion von Läsion oder Gewebe der Leber, durch Kryotherapie, laparoskopisch                                 |
| 48.75.11 ↔ | Abdominale Rektopexie, offen chirurgisch  | 50.27.24 ↔ | Lokale Destruktion von Läsion oder Gewebe der Leber, durch Laser, laparoskopisch  |
| 48.75.21 ↔ | Abdominale Rektopexie, laparoskopisch   | 50.27.25 ↔ | Lokale Destruktion von Läsion oder Gewebe der Leber, durch irreversible Elektroporation, laparoskopisch                 |
| 48.76.00 ↔ | Sonstige Rektopexie, n.n.bez.   | 50.27.29 ↔ | Lokale Destruktion von Läsion oder Gewebe der Leber, laparoskopisch, sonstige   |
| 48.76.10 ↔ | Rektopexie durch Rectotomia posterior   | 50.2A.11 ↔ | Leberzystenresektion, offen chirurgisch   |
| 48.76.11 ↔ | Extraanale Mukosaresektion (Rehn-Delorme)   | 50.2A.12 ↔ | Leberzystenresektion, laparoskopisch  |
| 48.76.99 ↔ | Sonstige Rektopexie, sonstige   | 50.2A.21 ↔ | Bisegmentektomie links, offen chirurgisch   |
| 48.92 ↔    | Anorektale Myektomie  | 50.2A.22 ↔ | Bisegmentektomie links, laparoskopisch  |
| 48.93 ↔    | Verschluss einer perirektalen Fistel  | 50.2A.23 ↔ | Hemihepatektomie links, offen chirurgisch   |
| 49.51 ↔    | Links-laterale anale Sphinkterotomie  | 50.2A.24 ↔ | Hemihepatektomie links, laparoskopisch  |
| 49.52 ↔    | Posteriore anale Sphinkterotomie  | 50.2A.25 ↔ | Erweiterte Hemihepatektomie links, offen chirurgisch  |
| 49.59 ↔    | Anale Sphinkterotomie, sonstige   | 50.2A.26 ↔ | Erweiterte Hemihepatektomie links, laparoskopisch   |
| 49.74 ↔    | M. gracilis-Transposition bei Analinkontinenz   |            |   |
| 49.75 ↔    | Implantation oder Revision eines künstlichen Analsphinkters   |            |   |
| 49.76 ↔    | Entfernen eines künstlichen Analsphinkters  |            |   |
| 49.77.11 ↔ | Anoproktoplastik, offen chirurgisch   |            |   |
| 49.77.12 ↔ | Anoproktoplastik, perineal  |            |   |
| 49.77.13 ↔ | Anoproktoplastik, laparoskopisch  |            |   |
| 49.78.00 ↔ | Rekonstruktion kongenitaler anorektaler Agnesien und Analatresien, n.n.bez.                                     |            |   |
| 49.78.09 ↔ | Rekonstruktion kongenitaler anorektaler Agnesien und Analatresien, sonstige                                     |            |   |
| 49.78.11 ↔ | Anteriore Anorektoplastik, offen chirurgisch und perineal   |            |   |
| 49.78.12 ↔ | Posteriore sagittale Anorektoplastik [PSARP], offen chirurgisch und perineal                                    |            |   |

|            |  |            |   |
|------------|--|------------|---|
| 50.2A.27 ↔ | Hemihepatektomie rechts, offen chirurgisch   | 51.41.09 ↔ | Inzision des Ductus choledochus mit Steinentfernung, sonstige   |
| 50.2A.28 ↔ | Hemihepatektomie rechts, laparoskopisch  | 51.41.11 ↔ | Inzision des Ductus choledochus mit Steinentfernung, offen chirurgisch  |
| 50.2A.2A ↔ | Erweiterte Hemihepatektomie rechts, offen chirurgisch  | 51.41.21 ↔ | Inzision des Ductus choledochus mit Steinentfernung, laparoskopisch   |
| 50.2A.2B ↔ | Erweiterte Hemihepatektomie rechts, laparoskopisch   | 51.42.00 ↔ | Inzision des Ductus choledochus mit Behebung einer anderen Obstruktion, n.n.bez.                                      |
| 50.2A.2C ↔ | Sonstige Resektion mehrerer zusammenhängender Segmente, offen chirurgisch                    | 51.42.09 ↔ | Inzision des Ductus choledochus mit Behebung einer anderen Obstruktion, sonstige                                      |
| 50.2A.2D ↔ | Sonstige Resektion mehrerer zusammenhängender Segmente, laparoskopisch                       | 51.42.11 ↔ | Inzision des Ductus choledochus mit Behebung einer anderen Obstruktion, offen chirurgisch                             |
| 50.2B.11 ↔ | Transsektion der Leber und Ligatur von Portalvenenästen, ALPPS, Schritt 1, offen chirurgisch | 51.42.21 ↔ | Inzision des Ductus choledochus mit Behebung einer anderen Obstruktion, laparoskopisch                                |
| 50.2B.12 ↔ | Transsektion der Leber und Ligatur von Portalvenenästen, ALPPS, Schritt 1, laparoskopisch    | 51.43 ↔    | Einsetzen eines choledochohepatischen Katheters zur Dekompression   |
| 50.2C.11 ↔ | Bisegmentektomie links zur Lebend-Organ spende, offen chirurgisch                            | 51.44.00 ↔ | Inzision des Ductus cysticus und der Ducti hepatici zur Steinentfernung, n.n.bez.                                     |
| 50.2C.12 ↔ | Bisegmentektomie links zur Lebend-Organ spende, laparoskopisch                               | 51.44.09 ↔ | Inzision des Ductus cysticus und der Ducti hepatici zur Steinentfernung, sonstige                                     |
| 50.2C.13 ↔ | Hemihepatektomie links zur Lebend-Organ spende, offen chirurgisch                            | 51.44.11 ↔ | Inzision des Ductus cysticus und der Ducti hepatici zur Steinentfernung, offen chirurgisch                            |
| 50.2C.14 ↔ | Hemihepatektomie links zur Lebend-Organ spende, laparoskopisch                               | 51.44.21 ↔ | Inzision des Ductus cysticus und der Ducti hepatici zur Steinentfernung, laparoskopisch                               |
| 50.2C.15 ↔ | Hemihepatektomie rechts zur Lebend-Organ spende, offen chirurgisch                           | 51.49.00 ↔ | Inzision des Ductus cysticus und der Ducti hepatici zur Behebung einer Obstruktion, n.n.bez.                          |
| 50.2C.16 ↔ | Hemihepatektomie rechts zur Lebend-Organ spende, laparoskopisch                              | 51.49.09 ↔ | Inzision des Ductus cysticus und der Ducti hepatici zur Behebung einer Obstruktion, sonstige                          |
| 50.50 ↔    | Lebertransplantation, n.n.bez.   | 51.49.11 ↔ | Inzision des Ductus cysticus und der Ducti hepatici zur Behebung einer Obstruktion, offen chirurgisch                 |
| 50.52 ↔    | Lebertransplantation, gesamtes Organ   | 51.49.21 ↔ | Inzision des Ductus cysticus und der Ducti hepatici zur Behebung einer Obstruktion, laparoskopisch                    |
| 50.53 ↔    | Lebertransplantation, Split-Leber  | 51.61 ↔    | Exzision eines Zystikusrestes   |
| 50.59 ↔    | Lebertransplantation, sonstige   | 51.62 ↔    | Exzision der Ampulla Vateri (mit Reimplantation des Ductus choledochus)   |
| 50.62 ↔    | Verschluss einer Leberverletzung und Rekonstruktion, durch Naht                              | 51.63 ↔    | Sonstige Exzision am Ductus choledochus   |
| 50.63 ↔    | Verschluss einer Leberverletzung und Rekonstruktion, durch Tamponade                         | 51.69 ↔    | Exzision eines anderen Gallengangs  |
| 50.69 ↔    | Rekonstruktion an der Leber, sonstige  | 51.71 ↔    | Einfache Naht am Ductus choledochus   |
| 50.71 ↔    | Totale Hepatektomie zur Lebend-Organ spende, offen chirurgisch                               | 51.72 ↔    | Choledochoplastik   |
| 50.99.10 ↔ | Implantation und Wechsel eines Katheterversweilsystems in Leberarterie und Pfortader         | 51.79 ↔    | Plastische Rekonstruktion des Ductus cysticus und der Ducti hepatici  |
| 50.99.11 ↔ | Entfernung eines Katheterversweilsystems aus Leberarterie und Pfortader                      | 51.81 ↔    | Dilatation des Sphincter Oddii  |
| 51.02 ↔    | Cholezystostomie durch Trokar  | 51.83 ↔    | Plastische Rekonstruktion des Sphincter pancreaticus  |
| 51.03 ↔    | Sonstige Cholezystostomie  | 51.89 ↔    | Sonstige Operationen am Sphincter Oddii   |
| 51.04 ↔    | Sonstige Cholezystostomie  | 51.91 ↔    | Versorgung einer Gallenblasenverletzung   |
| 51.13 ↔    | Offene Biopsie an Gallenblase oder Gallengängen  | 51.92 ↔    | Verschluss einer Cholezystostomie   |
| 51.21 ↔    | Sonstige partielle Cholezystektomie  | 51.93 ↔    | Verschluss einer anderen Gallenfistel   |
| 51.22.00 ↔ | Cholezystektomie, n.n.bez.   | 51.94 ↔    | Revision einer Gallenwegsanastomose   |
| 51.22.10 ↔ | Cholezystektomie ohne operative Revision der Gallengänge                                     | 51.95.20 ↔ | Entfernen einer Endoprothese aus dem Gallengang, offen chirurgisch  |
| 51.22.11 ↔ | Cholezystektomie mit operativer Revision der Gallengänge                                     | 51.95.21 ↔ | Entfernen einer Endoprothese aus dem Gallengang, laparoskopisch   |
| 51.22.12 ↔ | Erweiterte Cholezystektomie  | 51.9A.41 ↔ | Laparoskopische Einlage oder Wechsel von nicht selbstexpandierendem Stent in den Gallengang, 1 Stent                  |
| 51.22.99 ↔ | Cholezystektomie, sonstige   | 51.9A.42 ↔ | Laparoskopische Einlage oder Wechsel von nicht selbstexpandierenden Stents in den Gallengang, 2 und mehr Stents       |
| 51.23 ↔    | Laparoskopische Cholezystektomie   | 51.9A.51 ↔ | Laparoskopische Einlage oder Wechsel von selbstexpandierendem, nicht beschichtetem Stent in den Gallengang, 1 Stent   |
| 51.24 ↔    | Partielle laparoskopische Cholezystektomie   | 51.9A.52 ↔ | Laparoskopische Einlage oder Wechsel von selbstexpandierenden, nicht beschichteten Stents in den Gallengang, 2 Stents |
| 51.31 ↔    | Anastomose zwischen Gallenblase und hepatischen Gängen                                       | 51.9A.53 ↔ | Laparoskopische Einlage oder Wechsel von selbstexpandierenden, nicht beschichteten Stents in den Gallengang, 3 Stents |
| 51.32 ↔    | Anastomose zwischen Gallenblase und Darm   | 51.9A.54 ↔ | Laparoskopische Einlage oder Wechsel von selbstexpandierenden, nicht beschichteten Stents in den Gallengang, 4 Stents |
| 51.33 ↔    | Anastomose zwischen Gallenblase und Pankreas   |            |   |
| 51.34 ↔    | Anastomose zwischen Gallenblase und Magen  |            |   |
| 51.35 ↔    | Sonstige Anastomose der Gallenblase  |            |   |
| 51.36 ↔    | Choledochoenterostomie   |            |   |
| 51.37 ↔    | Anastomose zwischen Ductus hepaticus und Gastrointestinaltrakt                               |            |   |
| 51.38.11 ↔ | Anastomose zwischen Gallenwegen und Gastrointestinaltrakt, offen chirurgisch                 |            |   |
| 51.38.21 ↔ | Anastomose zwischen Gallenwegen und Gastrointestinaltrakt, laparoskopisch                    |            |   |
| 51.39 ↔    | Sonstige Gallenganganastomose  |            |   |
| 51.41.00 ↔ | Inzision des Ductus choledochus mit Steinentfernung, n.n.bez.                                |            |   |

|            |   |            |   |
|------------|---|------------|---|
| 51.9A.55 ↔ | Laparoskopische Einlage oder Wechsel von selbstexpandierenden, nicht beschichteten Stents in den Gallengang, 5 Stents             | 52.01.22 ↔ | Transduodenale Drainage einer Pankreaszyste, offen chirurgisch  |
| 51.9A.56 ↔ | Laparoskopische Einlage oder Wechsel von selbstexpandierenden, nicht beschichteten Stents in den Gallengang, 6 und mehr Stents    | 52.01.23 ↔ | Transduodenale Drainage einer Pankreaszyste, laparoskopisch   |
| 51.9A.61 ↔ | Laparoskopische Einlage oder Wechsel von selbstexpandierendem, beschichtetem Stent in den Gallengang, 1 Stent                     | 52.09.00 ↔ | Sonstige Pankreatotomie, n.n.bez.   |
| 51.9A.62 ↔ | Laparoskopische Einlage oder Wechsel von selbstexpandierenden, beschichteten Stents in den Gallengang, 2 Stents                   | 52.09.10 ↔ | Sonstige Pankreatotomie, Inzision des Pankreas  |
| 51.9A.63 ↔ | Laparoskopische Einlage oder Wechsel von selbstexpandierenden, beschichteten Stents in den Gallengang, 3 Stents                   | 52.09.11 ↔ | Sonstige Pankreatotomie, Inzision des Ductus pancreaticus   |
| 51.9A.64 ↔ | Laparoskopische Einlage oder Wechsel von selbstexpandierenden, beschichteten Stents in den Gallengang, 4 Stents                   | 52.09.99 ↔ | Sonstige Pankreatotomie, sonstige   |
| 51.9A.65 ↔ | Laparoskopische Einlage oder Wechsel von selbstexpandierenden, beschichteten Stents in den Gallengang, 5 Stents                   | 52.12 ↔    | Offene Biopsie am Pankreas  |
| 51.9A.66 ↔ | Laparoskopische Einlage oder Wechsel von selbstexpandierenden, beschichteten Stents in den Gallengang, 6 und mehr Stents          | 52.22.00 ↔ | Sonstige Exzision oder Destruktion von Läsion oder Gewebe an Pankreas und an Ductus pancreaticus, n.n.bez.            |
| 51.9A.71 ↔ | Offen chirurgische Einlage oder Wechsel von nicht selbstexpandierendem Stent in den Gallengang, 1 Stent                           | 52.22.99 ↔ | Sonstige Exzision oder Destruktion von Läsion oder Gewebe an Pankreas und an Ductus pancreaticus, sonstige            |
| 51.9A.72 ↔ | Offen chirurgische Einlage oder Wechsel von nicht selbstexpandierenden Stents in den Gallengang, 2 und mehr Stents                | 52.3 ↔     | Marsupialisation einer Pankreaszyste  |
| 51.9A.81 ↔ | Offen chirurgische Einlage oder Wechsel von selbstexpandierendem, nicht beschichtetem Stent in den Gallengang, 1 Stent            | 52.4 ↔     | Interne Drainage einer Pankreaszyste  |
| 51.9A.82 ↔ | Offen chirurgische Einlage oder Wechsel von selbstexpandierenden, nicht beschichteten Stents in den Gallengang, 2 Stents          | 52.50 ↔    | Partielle Pankreatektomie, n.n.bez.   |
| 51.9A.83 ↔ | Offen chirurgische Einlage oder Wechsel von selbstexpandierenden, nicht beschichteten Stents in den Gallengang, 3 Stents          | 52.51.10 ↔ | Proximale Pankreatektomie, pyloruserhaltend   |
| 51.9A.84 ↔ | Offen chirurgische Einlage oder Wechsel von selbstexpandierenden, nicht beschichteten Stents in den Gallengang, 4 Stents          | 52.51.20 ↔ | Proximale Pankreatektomie, duodenumerhaltend  |
| 51.9A.85 ↔ | Offen chirurgische Einlage oder Wechsel von selbstexpandierenden, nicht beschichteten Stents in den Gallengang, 5 Stents          | 52.51.31 ↔ | Pankreatikoduodenale Resektion mit Teilresektion des Magens   |
| 51.9A.86 ↔ | Offen chirurgische Einlage oder Wechsel von selbstexpandierenden, nicht beschichteten Stents in den Gallengang, 6 und mehr Stents | 52.52.11 ↔ | Distale Pankreatektomie, offen chirurgisch  |
| 51.9A.A1 ↔ | Offen chirurgische Einlage oder Wechsel von selbstexpandierendem, beschichtetem Stent in den Gallengang, 1 Stent                  | 52.52.12 ↔ | Distale Pankreatektomie, laparoskopisch   |
| 51.9A.A2 ↔ | Offen chirurgische Einlage oder Wechsel von selbstexpandierenden, beschichteten Stents in den Gallengang, 2 Stents                | 52.54 ↔    | Segmentresektion am Pankreaskörper  |
| 51.9A.A3 ↔ | Offen chirurgische Einlage oder Wechsel von selbstexpandierenden, beschichteten Stents in den Gallengang, 3 Stents                | 52.59 ↔    | Partielle Pankreatektomie, sonstige   |
| 51.9A.A4 ↔ | Offen chirurgische Einlage oder Wechsel von selbstexpandierenden, beschichteten Stents in den Gallengang, 4 Stents                | 52.60 ↔    | Totale Pankreatektomie, n.n.bez.  |
| 51.9A.A5 ↔ | Offen chirurgische Einlage oder Wechsel von selbstexpandierenden, beschichteten Stents in den Gallengang, 5 Stents                | 52.61 ↔    | Totale Pankreatektomie mit partieller Gastrektomie  |
| 51.9A.A6 ↔ | Offen chirurgische Einlage oder Wechsel von selbstexpandierenden, beschichteten Stents in den Gallengang, 6 und mehr Stents       | 52.62 ↔    | Totale Pankreatektomie, pyloruserhaltend  |
| 52.01.12 ↔ | Transgastrale Drainage einer Pankreaszyste, offen chirurgisch   | 52.63 ↔    | Totale Pankreatektomie, duodenumerhaltend   |
| 52.01.13 ↔ | Transgastrale Drainage einer Pankreaszyste, laparoskopisch  | 52.69 ↔    | Totale Pankreatektomie, sonstige  |
|            |   | 52.82 ↔    | Homotransplantat des Pankreas   |
|            |   | 52.83.00 ↔ | Heterotransplantat des Pankreas, n.n.bez.   |
|            |   | 52.83.10 ↔ | Heterotransplantat des Pankreas, Retransplantation eines Pankreassegmentes während desselben stationären Aufenthaltes |
|            |   | 52.83.11 ↔ | Heterotransplantat des Pankreas, Retransplantation des Pankreas während desselben stationären Aufenthaltes            |
|            |   | 52.83.99 ↔ | Heterotransplantat des Pankreas, sonstige   |
|            |   | 52.84 ↔    | Autotransplantation von Langerhans-Zellen   |
|            |   | 52.85 ↔    | Allotransplantation von Langerhans-Zellen   |
|            |   | 52.86 ↔    | Transplantation von Langerhans-Zellen, n.n.bez.   |
|            |   | 52.95.10 ↔ | Extraktion von Stein(en) aus dem Ductus pancreaticus, offen chirurgisch   |
|            |   | 52.95.11 ↔ | Extraktion von Stein(en) aus dem Ductus pancreaticus, laparoskopisch  |
|            |   | 52.95.20 ↔ | Dilatation des Ductus pancreaticus, laparoskopisch  |
|            |   | 52.95.30 ↔ | Einlage einer Drainage in den Pankreasgang, offen chirurgisch   |
|            |   | 52.95.31 ↔ | Einlage einer Drainage in den Pankreasgang, laparoskopisch  |
|            |   | 52.95.40 ↔ | Einlage oder Wechsel eines nicht selbstexpandierenden Stents [Prothese] in den Pankreasgang, offen chirurgisch        |
|            |   | 52.95.41 ↔ | Einlage oder Wechsel eines nicht selbstexpandierenden Stents [Prothese] in den Pankreasgang, laparoskopisch           |
|            |   | 52.95.50 ↔ | Einlage oder Wechsel eines selbstexpandierenden Stents [Prothese] in den Pankreasgang, offen chirurgisch              |
|            |   | 52.95.51 ↔ | Einlage oder Wechsel eines selbstexpandierenden Stents [Prothese] in den Pankreasgang, laparoskopisch                 |
|            |   | 52.95.60 ↔ | Plastische Rekonstruktion des Ductus pancreaticus, laparoskopisch   |
|            |   | 52.95.70 ↔ | Plastische Rekonstruktion des Pankreas  |
|            |   | 52.95.90 ↔ | Sonstige endoskopische Operation am Pankreas  |
|            |   | 52.95.A1 ↔ | Entfernen eines Stents [Prothese] aus dem Pankreasgang, offen chirurgisch   |

|            |  |            |  |
|------------|--|------------|--|
| 52.95.A2 ↔ | Entfernen eines Stents [Prothese] aus dem Pankreasgang, laparoskopisch                                       | 53.62.21 ↔ | Operation einer anderen Hernie der Bauchwand, mit Implantation von Membranen oder Netzen, laparoskopisch                   |
| 52.96.11 ↔ | Anastomose zwischen Pankreasgang und Gastrointestinaltrakt, offen chirurgisch                                | 53.69 ↔    | Operation einer anderen Hernie der ventralen Bauchwand mit Implantation von Membranen oder Netzen, sonstige                |
| 52.96.21 ↔ | Anastomose zwischen Pankreasgang und Gastrointestinaltrakt, laparoskopisch                                   | 53.70 ↔    | Operation einer Zwerchfellhernie, abdominaler Zugang, n.n.bez.   |
| 52.99.00 ↔ | Sonstige offene Operation am Pankreas, n.n.bez.  | 53.71.11 ↔ | Operation einer Zwerchfellhernie, abdominaler Zugang, offen chirurgisch, ohne Implantation von Membranen und Netzen        |
| 52.99.10 ↔ | Sonstige offene Operation am Pankreas, Dilatation des Ductus pancreaticus                                    | 53.71.21 ↔ | Operation einer Zwerchfellhernie, abdominaler Zugang, offen chirurgisch, mit Implantation von Membranen und Netzen         |
| 52.99.20 ↔ | Sonstige offene Operation am Pankreas, Plastische Rekonstruktion des Ductus pancreaticus                     | 53.72.11 ↔ | Operation einer Zwerchfellhernie, laparoskopisch, ohne Implantation von Membranen und Netzen                               |
| 52.99.99 ↔ | Sonstige offene Operation am Pankreas, sonstige  | 53.72.21 ↔ | Operation einer Zwerchfellhernie, laparoskopisch, mit Implantation von Membranen und Netzen                                |
| 53.00 ↔    | Operation einer Inguinalhernie, n.n.bez.   | 53.79 ↔    | Operation einer Zwerchfellhernie, abdominaler Zugang, sonstige   |
| 53.06.11 ↔ | Operation einer Inguinalhernie, offen chirurgisch, ohne Implantation von Membranen oder Netzen               | 53.80 ↔    | Operation einer Zwerchfellhernie, thorakaler und thorakoabdominaler Zugang, n.n.bez.                                       |
| 53.06.21 ↔ | Operation einer Inguinalhernie, offen chirurgisch, mit Implantation von Membranen und Netzen                 | 53.81 ↔    | Plikatur des Zwerchfells   |
| 53.07.11 ↔ | Operation einer Inguinalhernie, laparoskopisch, ohne Implantation von Membranen oder Netzen                  | 53.82 ↔    | Operation einer parasternalen Hernie   |
| 53.07.21 ↔ | Operation einer Inguinalhernie, laparoskopisch, mit Implantation von Membranen und Netzen                    | 53.83.11 ↔ | Operation einer Zwerchfellhernie, thorakaler Zugang, offen chirurgisch, ohne Implantation von Membranen und Netzen         |
| 53.09 ↔    | Operation einer Inguinalhernie, sonstige   | 53.83.21 ↔ | Operation einer Zwerchfellhernie, thorakaler Zugang, offen chirurgisch, mit Implantation von Membranen und Netzen          |
| 53.20 ↔    | Operation einer Femoralhernie, n.n.bez.  | 53.84.11 ↔ | Operation einer Zwerchfellhernie, thorakoskopisch, ohne Implantation von Membranen und Netzen                              |
| 53.22.11 ↔ | Operation einer Femoralhernie, offen chirurgisch, ohne Implantation von Membranen oder Netzen                | 53.84.21 ↔ | Operation einer Zwerchfellhernie, thorakoskopisch, mit Implantation von Membranen und Netzen                               |
| 53.22.21 ↔ | Operation einer Femoralhernie, offen chirurgisch, mit Implantation von Membranen und Netzen                  | 53.85.11 ↔ | Operation einer Zwerchfellhernie, thorakoabdominaler Zugang, offen chirurgisch, ohne Implantation von Membranen und Netzen |
| 53.23.11 ↔ | Operation einer Femoralhernie, laparoskopisch, ohne Implantation von Membranen oder Netzen                   | 53.85.21 ↔ | Operation einer Zwerchfellhernie, thorakoabdominaler Zugang, offen chirurgisch, mit Implantation von Membranen und Netzen  |
| 53.23.21 ↔ | Operation einer Femoralhernie, laparoskopisch, mit Implantation von Membranen und Netzen                     | 53.89 ↔    | Operation einer Zwerchfellhernie, thorakaler und thorakoabdominaler Zugang, sonstige                                       |
| 53.29 ↔    | Operation einer Femoralhernie, sonstige  | 53.9 ↔     | Operation einer Hernie, sonstige   |
| 53.40 ↔    | Operation einer Umbilikalhernie, n.n.bez.  | 54.11 ↔    | Probelaparotomie   |
| 53.42.11 ↔ | Operation einer Umbilikalhernie, offen chirurgisch, ohne Implantation von Membranen oder Netzen              | 54.12.00 ↔ | Relaparotomie, n.n.bez.  |
| 53.42.21 ↔ | Operation einer Umbilikalhernie, offen chirurgisch, mit Implantation von Membranen und Netzen                | 54.12.11 ↔ | Laparotomie zur Stillung einer postoperativen Blutung  |
| 53.43.11 ↔ | Operation einer Umbilikalhernie, laparoskopisch, ohne Implantation von Membranen oder Netzen                 | 54.12.99 ↔ | Relaparotomie, sonstige  |
| 53.43.21 ↔ | Operation einer Umbilikalhernie, laparoskopisch, mit Implantation von Membranen und Netzen                   | 54.13 ↔    | Laparotomie mit Drainage   |
| 53.49 ↔    | Operation einer Umbilikalhernie, sonstige  | 54.19 ↔    | Laparotomie, sonstige  |
| 53.51.00 ↔ | Operation einer Narbenhernie, ohne Implantation von Membranen oder Netzen, n.n.bez.                          | 54.21.10 ↔ | Laparoskopie, Diagnostische Laparoskopie   |
| 53.51.09 ↔ | Operation einer Narbenhernie, ohne Implantation von Membranen oder Netzen, sonstige                          | 54.21.30 ↔ | Laparoskopie, Laparoskopie mit Drainage  |
| 53.51.11 ↔ | Operation einer Narbenhernie, ohne Implantation von Membranen oder Netzen, offen chirurgisch                 | 54.21.99 ↔ | Laparoskopie, sonstige   |
| 53.51.21 ↔ | Operation einer Narbenhernie, ohne Implantation von Membranen oder Netzen, laparoskopisch                    | 54.25 ↔    | Peritoneallavage   |
| 53.52.11 ↔ | Operation einer anderen Hernie der Bauchwand, ohne Implantation von Membranen oder Netzen, offen chirurgisch | 54.3X.10 ↔ | Omphalektomie  |
| 53.52.21 ↔ | Operation einer anderen Hernie der Bauchwand, ohne Implantation von Membranen oder Netzen, laparoskopisch    | 54.4X.11 ↔ | Exzision von Mesenterium   |
| 53.58 ↔    | Operation einer anderen Hernie der Bauchwand, ohne Implantation von Membranen oder Netzen, sonstige          | 54.4X.12 ↔ | Exzision von Omentum   |
| 53.61.00 ↔ | Operation einer Narbenhernie, mit Implantation von Membranen oder Netzen, n.n.bez.                           | 54.4X.99 ↔ | Exzision oder Destruktion von Peritonealgewebe und Peritonealläsion, sonstige  |
| 53.61.09 ↔ | Operation einer Narbenhernie, mit Implantation von Membranen oder Netzen, sonstige                           | 54.51 ↔    | Lösung von peritonealen Adhäsionen, laparoskopisch   |
| 53.61.11 ↔ | Operation einer Narbenhernie, mit Implantation von Membranen oder Netzen, offen chirurgisch                  | 54.52 ↔    | Lösung von peritonealen Adhäsionen, offen chirurgisch  |
| 53.61.21 ↔ | Operation einer Narbenhernie, mit Implantation von Membranen oder Netzen, laparoskopisch                     | 54.59 ↔    | Lösung von peritonealen Adhäsionen, sonstige   |
| 53.62.11 ↔ | Operation einer anderen Hernie der Bauchwand, mit Implantation von Membranen oder Netzen, offen chirurgisch  | 54.62 ↔    | Verzögerter Verschluss einer granulierenden Abdominalwunde   |
|            |  | 54.71.00 ↔ | Versorgung einer Gastroschisis, n.n.bez.   |
|            |  | 54.71.10 ↔ | Versorgung einer Gastroschisis, mit Transplantat oder Prothese   |
|            |  | 54.71.99 ↔ | Versorgung einer Gastroschisis, sonstige   |
|            |  | 54.73 ↔    | Sonstige Rekonstruktion am Peritoneum  |
|            |  | 54.74 ↔    | Sonstige Rekonstruktion am Omentum   |

|            |  |            |  |
|------------|--|------------|--|
| 54.75 ↔    | Sonstige Rekonstruktion am Mesenterium   | 55.99.10 ↔ | Sonstige Operationen an der Niere, Revisionsoperation an der Niere   |
| 54.92 ↔    | Entfernen eines Fremdkörpers aus der Peritonealhöhle   | 56.2X.00 ↔ | Ureterotomie, n.n.bez.   |
| 54.94 ↔    | Formung eines peritoneovaskulären Shunts   | 56.2X.10 ↔ | Ureterotomie, perkutan-transrenal  |
| 54.99.31 ↔ | Debulking über Laparotomie   | 56.2X.11 ↔ | Ureterotomie, perkutan-transrenal, mit Entfernung eines Harnsteins   |
| 54.99.40 ↔ | Revision einer kutaneoperitonealen Fistel (Katheterverweilsystem)  | 56.2X.20 ↔ | Ureterotomie, ureterorenoskopisch  |
| 54.99.50 ↔ | Anlegen eines temporären Bauchwandverschlusses   | 56.2X.30 ↔ | Ureterotomie, offen chirurgisch  |
| 54.99.51 ↔ | Eröffnen und Wiederanlegen eines temporären Bauchwandverschlusses  | 56.2X.40 ↔ | Ureterotomie, laparoskopisch   |
| 54.99.60 ↔ | Lumbotomie   | 56.2X.99 ↔ | Ureterotomie, sonstige   |
| 54.99.61 ↔ | Relumbotomie   | 56.40 ↔    | Uretrektomie, n.n.bez.   |
| 54.99.81 ↔ | Revision ohne Ersatz von Kathetern sowie automatischer, programmierbarer und wiederaufladbarer Pumpe zur kontinuierlichen Aszitesdrainage                    | 56.41.00 ↔ | Partielle Uretrektomie, n.n.bez.   |
| 54.99.82 ↔ | Behebung einer mechanischen Obstruktion von Kathetern einer automatischen, programmierbaren und wiederaufladbaren Pumpe zur kontinuierlichen Aszitesdrainage | 56.41.10 ↔ | Partielle Uretrektomie, Resektion des Ureterostiums, perkutan-transvesikal   |
| 54.99.84 ↔ | Wechsel der Katheter einer automatischen, programmierbaren und wiederaufladbaren Pumpe zur kontinuierlichen Aszitesdrainage                                  | 56.41.11 ↔ | Partielle Uretrektomie, Resektion des Ureterostiums, transurethral   |
| 54.A1 ↔    | Exzision und Destruktion von retroperitoneal gelegenem Gewebe  | 56.41.12 ↔ | Partielle Uretrektomie, Resektion des Ureterostiums, offen chirurgisch   |
| 55.01.11 ↔ | Nephrotomie, offen chirurgisch   | 56.41.20 ↔ | Partielle Uretrektomie, offen chirurgisch  |
| 55.01.12 ↔ | Nephrotomie, offen chirurgisch zur Exploration   | 56.41.21 ↔ | Partielle Uretrektomie, laparoskopisch   |
| 55.01.13 ↔ | Nephrotomie, offen chirurgisch zur Punktion einer Zyste  | 56.41.30 ↔ | Partielle Uretrektomie, Resektion eines Ureterstumpfes   |
| 55.02.11 ↔ | Nephrostomie, offen chirurgisch  | 56.41.40 ↔ | Resektion einer Ureterozele, transurethral   |
| 55.24 ↔    | Offene Nierenbiopsie   | 56.41.41 ↔ | Resektion einer Ureterozele, offen chirurgisch   |
| 55.31 ↔    | Marsupialisation einer Läsion an der Niere   | 56.41.49 ↔ | Resektion einer Ureterozele, sonstiger Zugang  |
| 55.3A.11 ↔ | Lokale Exzision und Destruktion von Läsion oder Gewebe an der Niere, offen chirurgisch   | 56.41.99 ↔ | Partielle Uretrektomie, sonstige   |
| 55.3A.12 ↔ | Lokale Exzision und Destruktion von Läsion oder Gewebe an der Niere, laparoskopisch  | 56.42 ↔    | Totale Uretrektomie  |
| 55.3A.13 ↔ | Lokale Exzision und Destruktion von Läsion oder Gewebe an der Niere, ureterorenoskopisch   | 56.51.10 ↔ | Aufbau einer kutanen Ureteroileostomie, Ureteroileokutaneostomie [Ileum-Conduit] oder Ureterokolokutaneostomie [Kolon-/Sigma-Conduit], offen chirurgisch |
| 55.3Y ↔    | Lokale Exzision und Destruktion von Läsion oder Gewebe an der Niere, sonstige  | 56.51.11 ↔ | Aufbau einer kutanen Ureteroileostomie, Ureteroileokutaneostomie [Ileum-Conduit] oder Ureterokolokutaneostomie [Kolon-/Sigma-Conduit], laparoskopisch    |
| 55.4 ↔     | Partielle Nephrektomie   | 56.51.12 ↔ | Aufbau einer kutanen Ureteroileostomie, mit Darminterponat [Conduit] (nicht kontinentes Stoma), sonstiger Zugang   |
| 55.51.00 ↔ | Nephrouretrektomie, n.n.bez.   | 56.51.20 ↔ | Aufbau einer kutanen Ureteroileostomie, Umwandlung einer anderen supravessikalen Harnableitung in eine kutane Ureteroileostomie                          |
| 55.51.01 ↔ | Nephrouretrektomie, ausser zur Transplantation   | 56.51.30 ↔ | Aufbau einer kutanen Ureteroileostomie, mit Darmreservoir (kontinentes Stoma)  |
| 55.51.02 ↔ | Nephrektomie zur Transplantation, Lebendspende   | 56.52.00 ↔ | Revision einer kutanen Ureteroileostomie, n.n.bez.   |
| 55.51.99 ↔ | Nephrouretrektomie, sonstige   | 56.52.10 ↔ | Revision einer kutanen Ureteroileostomie, mit Darminterponat [Conduit]   |
| 55.52 ↔    | Nephrektomie einer belassenen Niere  | 56.52.20 ↔ | Revision einer kutanen Ureteroileostomie, mit Darmreservoir (kontinentes Stoma)  |
| 55.53 ↔    | Entfernen einer transplantierten oder abgestossenen Niere  | 56.52.99 ↔ | Revision einer kutanen Ureteroileostomie, sonstige   |
| 55.54 ↔    | Beidseitige Nephrektomie   | 56.61.00 ↔ | Aufbau einer anderen kutanen Ureterostomie, n.n.bez.   |
| 55.61 ↔    | Autotransplantation einer Niere  | 56.61.10 ↔ | Aufbau einer anderen kutanen Ureterostomie, Ureterokutaneostomie und Transureterokutaneostomie, laparoskopisch   |
| 55.69.00 ↔ | Sonstige Nierentransplantation, n.n.bez.   | 56.61.20 ↔ | Aufbau einer anderen kutanen Ureterostomie, Umwandlung einer anderen supravessikalen Harnableitung in eine kutane Ureterostomie                          |
| 55.69.10 ↔ | Sonstige Nierentransplantation, allogene   | 56.61.99 ↔ | Aufbau einer anderen kutanen Ureterostomie, sonstige   |
| 55.69.20 ↔ | Sonstige Nierentransplantation, syngene  | 56.62 ↔    | Revision einer anderen kutanen Ureterostomie   |
| 55.69.30 ↔ | Sonstige Nierentransplantation, En-bloc-Transplantat   | 56.71.00 ↔ | Harnableitung in den Darm, n.n.bez.  |
| 55.69.40 ↔ | Sonstige Nierentransplantation, Nieren-Retransplantation während desselben stationären Aufenthaltes  | 56.71.10 ↔ | Uretersigmoideostomie mit Reservoirbildung, offen chirurgisch  |
| 55.69.99 ↔ | Sonstige Nierentransplantation, sonstige   | 56.71.11 ↔ | Uretersigmoideostomie mit Reservoirbildung, laparoskopisch   |
| 55.7 ↔     | Nephropexie  | 56.71.20 ↔ | Umwandlung einer anderen supravessikalen Harnableitung in eine Harnableitung in den Darm   |
| 55.81 ↔    | Naht einer Rissverletzung an der Niere   | 56.71.99 ↔ | Harnableitung in den Darm, sonstige  |
| 55.82 ↔    | Verschluss einer Nephrostomie und Pyelostomie  | 56.72 ↔    | Revision einer ureterointestinalen Anastomose  |
| 55.83 ↔    | Verschluss von anderen Nierenfisteln   | 56.73 ↔    | Nephrozystanastomose, n.n.bez.   |
| 55.84 ↔    | Reposition einer Nierenstiel-Torsion   | 56.74.00 ↔ | Ureterozystoneostomie, n.n.bez.  |
| 55.85 ↔    | Symphysiotomie einer Hufeisenniere   |            |  |
| 55.86 ↔    | Anastomose an der Niere  |            |  |
| 55.87 ↔    | Plastische Rekonstruktion am pyeloureteralen Übergang  |            |  |
| 55.89 ↔    | Sonstige plastische Rekonstruktion an der Niere, sonstige  |            |  |
| 55.91 ↔    | Nierendekapsulation  |            |  |

|  |   |
|--|---|
| 56.74.10 ↔ Ureterozystoneostomie, Isolierte Antirefluxplastik (z. B. nach Lich-Gregoir), offen chirurgisch               | 57.6X.20 ↔ Partielle Zystektomie, Supratrigonale oder subtotale Resektion, ohne Ureterneointplantation, offen chirurgisch                             |
| 56.74.11 ↔ Ureterozystoneostomie, isolierte Antirefluxplastik (z. B. nach Lich-Gregoir), laparoskopisch                  | 57.6X.21 ↔ Partielle Zystektomie, Supratrigonale oder subtotale Resektion, ohne Ureterneointplantation, laparoskopisch                                |
| 56.74.20 ↔ Ureterozystoneostomie, mit Uretermodellage  | 57.6X.22 ↔ Partielle Zystektomie, Supratrigonale oder subtotale Resektion mit einseitiger oder beidseitiger Ureterneointplantation, offen chirurgisch |
| 56.74.99 ↔ Ureterozystoneostomie, sonstige   | 57.6X.23 ↔ Partielle Zystektomie, Supratrigonale oder subtotale Resektion mit einseitiger oder beidseitiger Ureterneointplantation, laparoskopisch    |
| 56.75 ↔ Transureteroureterostomie  | 57.6X.99 ↔ Partielle Zystektomie, sonstige  |
| 56.79 ↔ Sonstige Anastomose eines Ureters oder Harnableitung   | 57.71.00 ↔ Radikale Zystektomie, n.n.bez.   |
| 56.81 ↔ Lösung von intraluminalen Adhäsionen im Ureter   | 57.71.10 ↔ Radikale Zystektomie, ohne Urethrektomie, beim Mann, offen chirurgisch   |
| 56.82 ↔ Naht einer Ureterverletzung  | 57.71.11 ↔ Radikale Zystektomie, ohne Urethrektomie, beim Mann, laparoskopisch  |
| 56.83 ↔ Verschluss einer Ureterostomie   | 57.71.20 ↔ Radikale Zystektomie, mit Urethrektomie, beim Mann, offen chirurgisch  |
| 56.84.00 ↔ Verschluss einer anderen Ureterfistel, n.n.bez.   | 57.71.21 ↔ Radikale Zystektomie, mit Urethrektomie, beim Mann, laparoskopisch   |
| 56.84.10 ↔ Verschluss einer Ureter-Darm-Fistel, offen chirurgisch  | 57.71.30 ↔ Radikale Zystektomie, ohne Urethrektomie, bei der Frau, offen chirurgisch  |
| 56.84.11 ↔ Verschluss einer Ureter-Darm-Fistel, laparoskopisch   | 57.71.31 ↔ Radikale Zystektomie, ohne Urethrektomie, bei der Frau, laparoskopisch   |
| 56.84.20 ↔ Verschluss einer ureterovaginale Fistel, offen chirurgisch  | 57.71.40 ↔ Radikale Zystektomie, mit Urethrektomie, bei der Frau, offen chirurgisch   |
| 56.84.21 ↔ Verschluss einer ureterovaginale Fistel, laparoskopisch   | 57.71.41 ↔ Radikale Zystektomie, mit Urethrektomie, bei der Frau, laparoskopisch  |
| 56.84.22 ↔ Verschluss einer ureterovaginale Fistel, vaginal  | 57.71.50 ↔ Radikale Zystektomie, Becken-Eviszierung [Exenteration] beim Mann, offen chirurgisch   |
| 56.84.99 ↔ Verschluss einer anderen Ureterfistel, sonstige   | 57.71.51 ↔ Radikale Zystektomie, Becken-Eviszierung [Exenteration] beim Mann, laparoskopisch  |
| 56.85 ↔ Ureteropexie   | 57.71.99 ↔ Radikale Zystektomie, sonstige   |
| 56.86 ↔ Entfernen einer Ureterligatur  | 57.79.00 ↔ Sonstige totale Zystektomie, n.n.bez.  |
| 56.89 ↔ Plastische Rekonstruktion eines Ureters, sonstige  | 57.79.10 ↔ Sonstige totale Zystektomie, Einfache Zystektomie, beim Mann, offen chirurgisch  |
| 56.92 ↔ Implantation eines elektronischen Ureterstimulators  | 57.79.11 ↔ Sonstige totale Zystektomie, Einfache Zystektomie, beim Mann, laparoskopisch   |
| 56.93 ↔ Ersetzen eines elektronischen Ureterstimulators  | 57.79.20 ↔ Sonstige totale Zystektomie, Einfache Zystektomie, bei der Frau, offen chirurgisch   |
| 56.94 ↔ Entfernen eines elektronischen Ureterstimulators   | 57.79.21 ↔ Sonstige totale Zystektomie, Einfache Zystektomie, bei der Frau, laparoskopisch  |
| 56.95 ↔ Ligatur an einem Ureter  | 57.79.99 ↔ Sonstige totale Zystektomie, sonstige  |
| 57.12 ↔ Lösung von intraluminalen Adhäsionen mit Inzision an der Harnblase   | 57.81 ↔ Naht einer Harnblasenverletzung   |
| 57.21 ↔ Vesikostomie   | 57.83 ↔ Verschluss einer vesikointestinalen Fistel  |
| 57.22 ↔ Revision einer Vesikostomie  | 57.84.00 ↔ Verschluss einer anderen Harnblasenfistel, n.n.bez.  |
| 57.23.00 ↔ Appendikovesikostomie, n.n.bez.   | 57.84.10 ↔ Verschluss einer vesikovaginalen Fistel, offen chirurgisch (abdominal)   |
| 57.23.11 ↔ Anlegen einer Appendikovesikostomie   | 57.84.11 ↔ Verschluss einer vesikovaginalen Fistel, vaginal   |
| 57.23.12 ↔ Oberflächliche Revision einer Appendikovesikostomie   | 57.84.12 ↔ Verschluss einer vesikovaginalen Fistel, transvesikal  |
| 57.23.13 ↔ Tiefe Revision einer Appendikovesikostomie  | 57.84.13 ↔ Verschluss einer vesikovaginalen Fistel, laparoskopisch  |
| 57.23.99 ↔ Appendikovesikostomie, sonstige   | 57.84.20 ↔ Verschluss einer vesikokutanen Fistel, offen chirurgisch   |
| 57.41 ↔ Transurethrale Lösung von intraluminalen Adhäsionen  | 57.84.21 ↔ Verschluss einer vesikokutanen Fistel, laparoskopisch  |
| 57.49.00 ↔ Sonstige transurethrale Exzision oder Destruktion von Läsion oder Gewebe der Harnblase, n.n.bez.              | 57.84.99 ↔ Verschluss einer anderen Harnblasenfistel, sonstige  |
| 57.49.11 ↔ Sonstige transurethrale Destruktion von Läsion oder Gewebe der Harnblase                                      | 57.85 ↔ Zystourethroplastik und plastische Rekonstruktion am Harnblasenhals   |
| 57.49.12 ↔ Sonstige transurethrale Resektion von Läsion oder Gewebe der Harnblase  | 57.86 ↔ Plastische Rekonstruktion bei Ekstrophie der Harnblase  |
| 57.49.99 ↔ Sonstige transurethrale Exzision oder Destruktion von Läsion oder Gewebe der Harnblase, sonstige              | 57.87.00 ↔ Rekonstruktion an der Harnblase, n.n.bez.  |
| 57.51 ↔ Exzision des Urachus   | 57.87.10 ↔ Rekonstruktion an der Harnblase, mit Ileum, Kolon oder Magen, offen chirurgisch  |
| 57.58 ↔ Laparoskopische Exzision oder Destruktion von anderer Läsion oder Gewebe an der Harnblase                        | 57.87.11 ↔ Rekonstruktion an der Harnblase, mit Ileum, Kolon oder Magen, laparoskopisch   |
| 57.59.00 ↔ Offene Exzision oder Destruktion von anderer Läsion oder Gewebe an der Harnblase, n.n.bez.                    | 57.87.20 ↔ Umwandlung einer anderen supravessikalen Harnableitung in eine Ersatzharnblase, offen chirurgisch  |
| 57.59.10 ↔ Offene Exzision oder Destruktion von anderer Läsion oder Gewebe an der Harnblase, Exzision, offen chirurgisch |   |
| 57.59.20 ↔ Offene Exzision oder Destruktion von anderer Läsion oder Gewebe an der Harnblase, Myektomie                   |   |
| 57.59.99 ↔ Offene Exzision oder Destruktion von anderer Läsion oder Gewebe an der Harnblase, sonstige                    |   |
| 57.6X.00 ↔ Partielle Zystektomie, n.n.bez.   |   |
| 57.6X.10 ↔ Partielle Zystektomie, ohne Ureterneointplantation, offen chirurgisch   |   |
| 57.6X.11 ↔ Partielle Zystektomie, ohne Ureterneointplantation, laparoskopisch  |   |
| 57.6X.12 ↔ Partielle Zystektomie, mit einseitiger oder beidseitiger Ureterneointplantation, offen chirurgisch            |   |
| 57.6X.13 ↔ Partielle Zystektomie, mit einseitiger oder beidseitiger Ureterneointplantation, laparoskopisch               |   |



|  |  |
|--|--|
| 57.87.21 ↔ Umwandlung einer anderen supravescikalen Harnableitung in eine Ersatzharnblase, laparoskopisch                  | 58.94.31 ↔ Revision ohne Ersatz eines Systems zur adjustierbaren Harninkontinenztherapie                       |
| 57.87.30 ↔ Reduktionsplastik der Harnblase, offen chirurgisch  | 58.94.99 ↔ Adjustierbare Harninkontinenztherapie, sonstige   |
| 57.87.31 ↔ Reduktionsplastik der Harnblase, laparoskopisch   | 59.00 ↔ Retroperitoneale Dissektion, n.n.bez.  |
| 57.87.40 ↔ Augmentation der Harnblase, offen chirurgisch   | 59.02 ↔ Sonstige Lösung von perirenalen oder periureteralen Adhäsionen   |
| 57.87.41 ↔ Augmentation der Harnblase, laparoskopisch  | 59.03.00 ↔ Laparoskopische Lösung von perirenalen oder periureteralen Adhäsionen, n.n.bez.                     |
| 57.87.99 ↔ Rekonstruktion an der Harnblase, sonstige   | 59.03.10 ↔ Ureterolyse ohne intraperitoneale Verlagerung, laparoskopisch                                       |
| 57.88 ↔ Sonstige Anastomose an der Harnblase   | 59.03.11 ↔ Ureterolyse mit intraperitonealer Verlagerung, laparoskopisch                                       |
| 57.89 ↔ Sonstige plastische Rekonstruktion an der Harnblase, sonstige  | 59.03.99 ↔ Laparoskopische Lösung von perirenalen oder periureteralen Adhäsionen, sonstige                     |
| 58.41 ↔ Naht einer Urethraverletzung   | 59.09 ↔ Sonstige Inzision am perirenalen oder periureteralen Gewebe  |
| 58.42 ↔ Verschluss einer Urethrostomie   | 59.11 ↔ Sonstige Lösung von perivesikalen Adhäsionen   |
| 58.43.00 ↔ Verschluss einer anderen Urethrafistel, n.n.bez.  | 59.12 ↔ Laparoskopische Lösung von perivesikalen Adhäsionen  |
| 58.43.10 ↔ Verschluss einer urethrovaginalen Fistel, offen chirurgisch (abdominal)   | 59.21 ↔ Biopsie am perirenalen oder perivesikalen Gewebe   |
| 58.43.11 ↔ Verschluss einer urethrovaginalen Fistel, laparoskopisch  | 59.3 ↔ Plikatur am urethrovesikalen Übergang   |
| 58.43.12 ↔ Verschluss einer urethrovaginalen Fistel, vaginal   | 59.4 ↔ Suprapubische Schlingensuspension   |
| 58.43.20 ↔ Verschluss einer urethrokutanen Fistel  | 59.5 ↔ Retropubische urethrale Suspension  |
| 58.43.30 ↔ Verschluss einer urethrektalen Fistel   | 59.6 ↔ Paraurethrale Suspension  |
| 58.43.99 ↔ Verschluss einer anderen Urethrafistel, sonstige  | 59.71 ↔ Levatorplastik zur urethrovesikalen Suspension   |
| 58.44 ↔ Reanastomose der Urethra   | 59.72 ↔ Implantat-Injektion in Urethra und/oder Harnblasenhals   |
| 58.45.00 ↔ Plastische Rekonstruktion bei Hypospadie oder Epispadie, n.n.bez.   | 59.73.00 ↔ Transvaginale Suspension, n.n.bez.  |
| 58.45.10 ↔ Plastische Rekonstruktion bei Hypospadie oder Epispadie, bei der Frau   | 59.73.10 ↔ Transvaginale Suspension mit alloplastischer Bändeinlage, n.n.bez.                                  |
| 58.45.20 ↔ Plastische Rekonstruktion bei Hypospadie oder Epispadie, beim Mann, Schaftaufrichtung und Chordektomie          | 59.73.11 ↔ Transvaginale Suspension mit alloplastischer Bändeinlage, spannungsfreies transvaginales Band [TVT] |
| 58.45.21 ↔ Plastische Rekonstruktion bei Hypospadie oder Epispadie, beim Mann, sonstige Verfahren                          | 59.73.12 ↔ Transvaginale Suspension mit alloplastischer Bändeinlage, transobturatorisches Band [TOT]           |
| 58.45.99 ↔ Plastische Rekonstruktion bei Hypospadie oder Epispadie, sonstige   | 59.73.19 ↔ Transvaginale Suspension mit alloplastischer Bändeinlage, sonstige                                  |
| 58.46.00 ↔ Sonstige Rekonstruktion der Urethra, n.n.bez.   | 59.73.99 ↔ Transvaginale Suspension, sonstige  |
| 58.46.10 ↔ Rekonstruktion des distalen Teils der Urethra nach Verletzung   | 59.74 ↔ Suspensionsoperation beim Mann   |
| 58.46.11 ↔ Rekonstruktion der Pars prostatica oder der Pars membranacea der Urethra nach Verletzung                        | 59.79 ↔ Sonstige plastische Rekonstruktion bei Stressinkontinenz   |
| 58.46.99 ↔ Sonstige Rekonstruktion der Urethra, sonstige   | 59.91 ↔ Exzision am perirenalen oder perivesikalen Gewebe  |
| 58.49.10 ↔ Einzeitige plastische Rekonstruktion der Urethra, mit Präputial- oder Penishaut                                 | 59.92 ↔ Sonstige Operationen am perirenalen oder perivesikalen Gewebe  |
| 58.49.11 ↔ Einzeitige plastische Rekonstruktion der Urethra, mit Mund- oder Harnblasenschleimhaut, sonstige Rekonstruktion | 59.95 ↔ Desintegration eines Harnsteins mit Ultraschall  |
| 58.49.20 ↔ Zweizeitige plastische Rekonstruktion der Urethra, erste Sitzung, mit Präputial- oder Penishaut                 | 59.99 ↔ Sonstige Operationen an den Harnorganen, sonstige  |
| 58.49.21 ↔ Zweizeitige plastische Rekonstruktion der Urethra, erste Sitzung, mit Mund- oder Harnblasenschleimhaut          | 60.0 ↔ Inzision an der Prostata  |
| 58.49.29 ↔ Sonstige plastische Rekonstruktion der Urethra, zweizeitig, erste Sitzung, sonstige Rekonstruktion              | 60.20 ↔ Transurethrale Prostatektomie, n.n.bez.  |
| 58.49.30 ↔ Zweizeitige plastische Rekonstruktion der Urethra, zweite Sitzung, n.n.bez.                                     | 60.21.11 ↔ Transurethrale laserinduzierte Prostatektomie mit Kontakt beim Laser                                |
| 58.49.31 ↔ Zweizeitige plastische Rekonstruktion der Urethra, zweite Sitzung, mit Präputial- oder Penishaut                | 60.21.12 ↔ Transurethrale laserinduzierte Prostatektomie ohne Kontakt beim Laser                               |
| 58.49.33 ↔ Zweizeitige plastische Rekonstruktion der Urethra, zweite Sitzung, mit Mund- oder Harnblasenschleimhaut         | 60.22 ↔ Transurethrale Prostatektomie, Elektroresektion und Elektrovaporisation von Prostatagewebe             |
| 58.49.39 ↔ Zweizeitige plastische Rekonstruktion der Urethra, zweite Sitzung, sonstige                                     | 60.29 ↔ Transurethrale Prostatektomie, sonstige  |
| 58.49.40 ↔ Revision einer plastischen Rekonstruktion an der Urethra  | 60.3 ↔ Suprapubische Prostatektomie  |
| 58.49.99 ↔ Sonstige plastische Rekonstruktion an der Urethra, sonstige   | 60.4 ↔ Retropubische Prostatektomie  |
| 58.93.11 ↔ Implantation eines künstlichen Harnblasensphinkters   | 60.5X.00 ↔ Radikale Prostatektomie, n.n.bez.   |
| 58.94.00 ↔ Adjustierbare Harninkontinenztherapie, n.n.bez.   | 60.5X.10 ↔ Radikale Prostatektomie, laparoskopisch   |
| 58.94.11 ↔ Implantation eines Systems zur adjustierbaren Harninkontinenztherapie   | 60.5X.20 ↔ Radikale Prostatektomie, perineal   |
| 58.94.21 ↔ Entfernen eines Systems zur adjustierbaren Harninkontinenztherapie  | 60.5X.30 ↔ Radikale Prostatektomie, retropubisch   |
|  | 60.5X.99 ↔ Radikale Prostatektomie, sonstige   |
|  | 60.61.00 ↔ Lokale Exzision einer Läsion an der Prostata, n.n.bez.  |
|  | 60.61.10 ↔ Lokale Exzision einer Läsion an der Prostata, transurethral   |
|  | 60.61.11 ↔ Lokale Exzision einer Läsion an der Prostata, suprapubisch-transvesikal                             |
|  | 60.61.12 ↔ Lokale Exzision einer Läsion an der Prostata, retropubisch  |
|  | 60.61.13 ↔ Lokale Exzision einer Läsion an der Prostata, perineal  |

|            |  |            |  |
|------------|--|------------|--|
| 60.61.99 ↔ | Lokale Exzision einer Läsion an der Prostata, sonstige                                     | 63.53 ↔    | Transplantation eines Funiculus spermaticus  |
| 60.62 ↔    | Perineale Prostatektomie   | 63.59 ↔    | Plastische Rekonstruktion an Funiculus spermaticus und Epididymis, sonstige  |
| 60.69 ↔    | Sonstige Prostatektomie, sonstige  | 63.81 ↔    | Naht einer Verletzung an Ductus deferens und Epididymis  |
| 60.72 ↔    | Inzision an einer Vesicula seminalis   | 63.82 ↔    | Plastische Rekonstruktion eines chirurgisch durchtrennten Ductus deferens  |
| 60.73 ↔    | Exzision einer Vesicula seminalis  | 63.83 ↔    | Epididymovasostomie  |
| 60.79 ↔    | Operationen an den Vesiculae seminales, sonstige   | 63.84 ↔    | Entfernen einer Ligatur vom Ductus deferens  |
| 60.81 ↔    | Inzision am periprostatishen Gewebe  | 63.85 ↔    | Entfernen eines Ventils vom Ductus deferens  |
| 60.82 ↔    | Exzision am periprostatishen Gewebe  | 63.89 ↔    | Plastische Rekonstruktion an Ductus deferens und Epididymis, sonstige  |
| 60.93 ↔    | Plastische Rekonstruktion an der Prostata  | 63.92 ↔    | Epididymotomie   |
| 60.96 ↔    | Transurethrale Destruktion von prostatichem Gewebe durch Mikrowellenwärmetherapie          | 63.93 ↔    | Inzision am Funiculus spermaticus  |
| 60.97 ↔    | Sonstige transurethrale Destruktion von prostatichem Gewebe durch sonstige Wärmetherapie   | 63.94 ↔    | Lösung von Adhäsionen am Funiculus spermaticus   |
| 61.0X.00 ↔ | Inzision und Drainage an Skrotum und Tunica vaginalis testis, n.n.bez.                     | 63.95 ↔    | Einsetzen eines Ventils in den Ductus deferens   |
| 61.0X.10 ↔ | Inzision und Drainage an Skrotum und Tunica vaginalis testis, zur Fremdkörperentfernung    | 63.99 ↔    | Sonstige Operationen an Funiculus spermaticus, Epididymis und Ductus deferens, sonstige  |
| 61.0X.99 ↔ | Inzision und Drainage an Skrotum und Tunica vaginalis testis, sonstige                     | 64.3X.00 ↔ | Amputation des Penis, n.n.bez.   |
| 61.2 ↔     | Exzision einer Hydrocele testis  | 64.3X.10 ↔ | Amputation des Penis, partiell   |
| 61.3X.00 ↔ | Exzision oder Destruktion von Läsion oder Gewebe am Skrotum, n.n.bez.                      | 64.3X.11 ↔ | Amputation des Penis, total  |
| 61.3X.10 ↔ | Exzision oder Destruktion von Läsion oder Gewebe am Skrotum, partielle Resektion           | 64.3X.12 ↔ | Amputation des Penis, Emaskulation   |
| 61.3X.11 ↔ | Exzision oder Destruktion von Läsion oder Gewebe am Skrotum, totale Resektion              | 64.3X.99 ↔ | Amputation des Penis, sonstige   |
| 61.3X.12 ↔ | Exzision oder Destruktion von Läsion oder Gewebe am Skrotum, radikale Resektion            | 64.41 ↔    | Naht einer Penisverletzung   |
| 61.3X.99 ↔ | Exzision oder Destruktion von Läsion oder Gewebe am Skrotum, sonstige                      | 64.42 ↔    | Lösung einer Chorda des Penis  |
| 61.42 ↔    | Verschluss einer Fistel am Skrotum   | 64.43 ↔    | Konstruktion eines Penis   |
| 61.49 ↔    | Plastische Rekonstruktion an Skrotum und Tunica vaginalis testis, sonstige                 | 64.44.00 ↔ | Rekonstruktion des Penis, n.n.bez.   |
| 61.92 ↔    | Exzision einer Läsion an der Tunica vaginalis testis, mit Ausnahme einer Hydrocele testis  | 64.44.10 ↔ | Rekonstruktion des Penis, Streckung des Penischaftes   |
| 61.99 ↔    | Sonstige Operationen an Skrotum und Tunica vaginalis testis, sonstige                      | 64.44.11 ↔ | Rekonstruktion des Penis, Korrektur einer penoskrotalen Transposition oder eines vergrabenen Penis (concealed penis oder buried penis) |
| 62.0 ↔     | Inzision am Hoden  | 64.44.99 ↔ | Rekonstruktion des Penis, sonstige   |
| 62.2 ↔     | Exzision oder Destruktion einer Läsion am Hoden  | 64.45 ↔    | Reimplantation des Penis   |
| 62.3X.00 ↔ | Einseitige Orchidektomie, n.n.bez.   | 64.51 ↔    | Operation zur Geschlechtsumwandlung von weiblich zu männlich   |
| 62.3X.10 ↔ | Einseitige Orchidektomie, skrotal, ohne Epididymektomie                                    | 64.52 ↔    | Operation zur Geschlechtsumwandlung von männlich zu weiblich   |
| 62.3X.11 ↔ | Einseitige Orchidektomie, skrotal, mit Epididymektomie                                     | 64.59 ↔    | Operation zur Geschlechtsumwandlung, sonstige  |
| 62.3X.20 ↔ | Einseitige Orchidektomie, Inguinalhoden, ohne Epididymektomie                              | 64.95 ↔    | Einsetzen oder Ersetzen einer nicht-aufblasbaren Penisprothese   |
| 62.3X.21 ↔ | Einseitige Orchidektomie, Inguinalhoden, mit Epididymektomie                               | 64.97 ↔    | Einsetzen oder Ersetzen einer aufblasbaren Penisprothese   |
| 62.3X.30 ↔ | Einseitige Orchidektomie, Abdominalhoden, offen chirurgisch                                | 64.98.20 ↔ | Revaskularisierungsoperation oder venöse Sperroperation (bei erektiler Dysfunktion)  |
| 62.3X.31 ↔ | Einseitige Orchidektomie, Abdominalhoden, laparoskopisch                                   | 64.98.30 ↔ | Shuntoperation am Corpus cavernosum  |
| 62.3X.40 ↔ | Einseitige Orchidektomie, radikal  | 64.98.40 ↔ | Revision einer internen Penisprothese  |
| 62.3X.99 ↔ | Einseitige Orchidektomie, sonstige   | 65.01 ↔    | Laparoskopische Ovariectomie   |
| 62.41 ↔    | Entfernen beider Hoden im gleichen Eingriff  | 65.09 ↔    | Ovariectomie, sonstige   |
| 62.42 ↔    | Entfernen eines belassenen Hodens  | 65.21 ↔    | Marsupialisation einer ovariellen Zyste  |
| 62.5 ↔     | Orchidopexie   | 65.22 ↔    | Keilresektion am Ovar  |
| 62.61 ↔    | Naht einer Hodenverletzung   | 65.23 ↔    | Laparoskopische Marsupialisation einer ovariellen Zyste  |
| 62.69 ↔    | Sonstige plastische Rekonstruktion am Hoden  | 65.24 ↔    | Laparoskopische Keilresektion am Ovar  |
| 62.99.20 ↔ | Operative Verlagerung eines Abdominalhodens  | 65.25 ↔    | Sonstige laparoskopische lokale Exzision oder Destruktion am Ovar  |
| 62.99.30 ↔ | Entnahme von Hoden- oder Nebenhodengewebe zur Aufbereitung für die künstliche Insemination | 65.29 ↔    | Sonstige lokale Exzision oder Destruktion am Ovar  |
| 63.1 ↔     | Exzision einer Varikozele und Hydrocele funiculi   | 65.30 ↔    | Ovarektomie, n.n.bez.  |
| 63.2 ↔     | Exzision einer Epididymis-Zyste  | 65.31 ↔    | Ovarektomie, laparoskopisch  |
| 63.3 ↔     | Exzision von anderer Läsion oder Gewebe an Funiculus spermaticus und Epididymis            | 65.32 ↔    | Ovarektomie, offen chirurgisch   |
| 63.4 ↔     | Epididymektomie  | 65.33 ↔    | Ovarektomie, vaginal   |
| 63.51 ↔    | Naht eines Risses an Funiculus spermaticus und Epididymis                                  | 65.34 ↔    | Ovarektomie, vaginal-laparoskopisch assistiert   |
|            |  | 65.39 ↔    | Ovarektomie, sonstige  |
|            |  | 65.40 ↔    | Salpingoovarektomie, n.n.bez.  |
|            |  | 65.41 ↔    | Salpingoovarektomie, laparoskopisch  |
|            |  | 65.42 ↔    | Salpingoovarektomie, offen chirurgisch   |
|            |  | 65.43 ↔    | Salpingoovarektomie, vaginal   |
|            |  | 65.44 ↔    | Salpingoovarektomie, vaginal-laparoskopisch assistiert   |
|            |  | 65.49 ↔    | Salpingoovarektomie, sonstige  |
|            |  | 65.71 ↔    | Sonstige einfache Naht am Ovar   |

|            |  |            |  |
|------------|--|------------|--|
| 65.72 ↔    | Sonstige Reimplantation eines Ovars  | 66.A3 ↔    | Destruktion und Verschluss der Tubae uterinae, vaginal   |
| 65.73 ↔    | Sonstige Salpingoovarioplastik   | 66.A4 ↔    | Destruktion und Verschluss der Tubae uterinae, vaginal-laparoskopisch assistiert                       |
| 65.74 ↔    | Laparoskopische einfache Naht am Ovar  | 66.A9 ↔    | Destruktion und Verschluss der Tubae uterinae, sonstige  |
| 65.75 ↔    | Laparoskopische Reimplantation eines Ovars   | 66.B1 ↔    | Exzision und Destruktion von Gewebe oder Läsion an der Tuba uterina, offen chirurgisch                 |
| 65.76 ↔    | Laparoskopische Salpingoovarioplastik  | 66.B2 ↔    | Exzision und Destruktion von Gewebe oder Läsion an der Tuba uterina, vaginal                           |
| 65.79 ↔    | Plastische Rekonstruktion am Ovar, sonstige  | 66.B3 ↔    | Exzision und Destruktion von Gewebe oder Läsion an der Tuba uterina, vaginal-laparoskopisch assistiert |
| 65.81.00 ↔ | Laparoskopische Lösung von Adhäsionen an Ovar und Tuba uterina, n.n.bez.   | 66.B4 ↔    | Exzision und Destruktion von Gewebe oder Läsion an der Tuba uterina, laparoskopisch                    |
| 65.81.10 ↔ | Laparoskopische Lösung von Adhäsionen an Ovar und Tuba uterina am Peritoneum des weiblichen Beckens                              | 66.B9 ↔    | Exzision und Destruktion von Gewebe oder Läsion an der Tuba uterina, sonstige                          |
| 65.81.99 ↔ | Laparoskopische Lösung von Adhäsionen an Ovar und Tuba uterina, sonstige   | 67.4X.00 ↔ | Zervixamputation, n.n.bez.   |
| 65.89.00 ↔ | Sonstige Lösung von Adhäsionen von Ovar und Tuba uterina, n.n.bez.   | 67.4X.10 ↔ | Radikale Zervixstumpfextirpation, n.n.bez.   |
| 65.89.10 ↔ | Sonstige Lösung von Adhäsionen von Ovar und Tuba uterina, offen chirurgisch  | 67.4X.11 ↔ | Radikale Zervixstumpfextirpation, ohne Lymphadenektomie, offen chirurgisch (abdominal)                 |
| 65.89.11 ↔ | Sonstige Lösung von Adhäsionen von Ovar und Tuba uterina, mit mikrochirurgischer Versorgung                                      | 67.4X.12 ↔ | Radikale Zervixstumpfextirpation, ohne Lymphadenektomie, vaginal                                       |
| 65.89.12 ↔ | Sonstige Lösung von Adhäsionen von Ovar und Tuba uterina am Peritoneum des weiblichen Beckens, offen chirurgisch                 | 67.4X.13 ↔ | Radikale Zervixstumpfextirpation, ohne Lymphadenektomie, vaginal, laparoskopisch unterstützt           |
| 65.89.13 ↔ | Sonstige Lösung von Adhäsionen von Ovar und Tuba uterina am Peritoneum des weiblichen Beckens, mit mikrochirurgischer Versorgung | 67.4X.14 ↔ | Radikale Zervixstumpfextirpation, ohne Lymphadenektomie, laparoskopisch                                |
| 65.89.99 ↔ | Sonstige Lösung von Adhäsionen von Ovar und Tuba uterina, sonstige   | 67.4X.20 ↔ | Radikale Zervixstumpfextirpation, mit Lymphadenektomie, n.n.bez.                                       |
| 65.92 ↔    | Ovar-Transplantation   | 67.4X.21 ↔ | Radikale Zervixstumpfextirpation, mit Lymphadenektomie, offen chirurgisch (abdominal)                  |
| 65.93 ↔    | Manuelle Ruptur einer ovariellen Zyste   | 67.4X.22 ↔ | Radikale Zervixstumpfextirpation, mit Lymphadenektomie, vaginal  |
| 65.94 ↔    | Denervation am Ovar  | 67.4X.23 ↔ | Radikale Zervixstumpfextirpation, mit Lymphadenektomie, vaginal, laparoskopisch unterstützt            |
| 65.95 ↔    | Lösung einer Torsion am Ovar   | 67.4X.24 ↔ | Radikale Zervixstumpfextirpation, mit Lymphadenektomie, laparoskopisch                                 |
| 65.99 ↔    | Sonstige Operationen am Ovar, sonstige   | 67.4X.29 ↔ | Radikale Zervixstumpfextirpation, mit Lymphadenektomie, sonstige                                       |
| 66.03 ↔    | Salpingotomie, offen chirurgisch   | 67.4X.30 ↔ | Exzision eines Stumpfes an der Zervix  |
| 66.04 ↔    | Salpingotomie, laparoskopisch  | 67.4X.99 ↔ | Zervixamputation, sonstige   |
| 66.05 ↔    | Salpingotomie, vaginal   | 67.51 ↔    | Transabdominale Cerclage der Zervix  |
| 66.06 ↔    | Salpingotomie, vaginal-laparoskopisch assistiert   | 67.61 ↔    | Naht eines Zervixrisses  |
| 66.09 ↔    | Salpingotomie, sonstige  | 67.62 ↔    | Verschluss einer zervikalen Fistel   |
| 66.41.11 ↔ | Totale Salpingektomie, offen chirurgisch   | 68.0 ↔     | Hysterotomie   |
| 66.41.21 ↔ | Totale Salpingektomie, laparoskopisch  | 68.21.10 ↔ | Durchtrennung von endometrialen Synechien, n.n.bez.  |
| 66.41.31 ↔ | Totale Salpingektomie, vaginal   | 68.21.11 ↔ | Durchtrennung von endometrialen Synechien, hysteroskopisch   |
| 66.41.41 ↔ | Totale Salpingektomie, vaginal-laparoskopisch assistiert   | 68.21.99 ↔ | Durchtrennung von endometrialen Synechien, sonstige  |
| 66.42.11 ↔ | Partielle Salpingektomie, offen chirurgisch  | 68.22.00 ↔ | Inzision oder Exzision eines kongenitalen uterinen Septums, n.n.bez.                                   |
| 66.42.21 ↔ | Partielle Salpingektomie, laparoskopisch   | 68.22.10 ↔ | Inzision oder Exzision eines kongenitalen uterinen Septums, vaginal                                    |
| 66.42.31 ↔ | Partielle Salpingektomie, vaginal  | 68.22.11 ↔ | Inzision oder Exzision eines kongenitalen uterinen Septums, hysteroskopisch, ohne Kontrolle            |
| 66.42.41 ↔ | Partielle Salpingektomie, vaginal-laparoskopisch assistiert  | 68.22.12 ↔ | Inzision oder Exzision eines kongenitalen uterinen Septums, hysteroskopisch, laparoskopisch assistiert |
| 66.49 ↔    | Salpingektomie, sonstige   | 68.22.13 ↔ | Inzision oder Exzision eines kongenitalen uterinen Septums, hysteroskopisch, sonographisch assistiert  |
| 66.71 ↔    | Einfache Naht an einer Tuba uterina  | 68.22.99 ↔ | Inzision oder Exzision eines kongenitalen uterinen Septums, sonstige                                   |
| 66.72 ↔    | Salpingoovariostomie   | 68.29.1G ↔ | Exzision und Destruktion von Läsion oder Gewebe des Uterus, offen chirurgisch (abdominal)              |
| 66.73 ↔    | Salpingosalpingostomie   | 68.29.1H ↔ | Exzision und Destruktion von Läsion oder Gewebe des Uterus, vaginal, laparoskopisch assistiert         |
| 66.74 ↔    | Salpingouterostomie  | 68.29.1I ↔ | Exzision und Destruktion von Läsion oder Gewebe des Uterus, laparoskopisch                             |
| 66.79.10 ↔ | Sonstige plastische Rekonstruktion an der Tuba uterina, offen chirurgisch (abdominal)  |            |  |
| 66.79.20 ↔ | Sonstige plastische Rekonstruktion an der Tuba uterina, vaginal  |            |  |
| 66.79.21 ↔ | Sonstige plastische Rekonstruktion an der Tuba uterina, vaginal, laparoskopisch assistiert                                       |            |  |
| 66.79.30 ↔ | Sonstige plastische Rekonstruktion an der Tuba uterina, laparoskopisch   |            |  |
| 66.79.99 ↔ | Sonstige plastische Rekonstruktion an der Tuba uterina, sonstige   |            |  |
| 66.93 ↔    | Implantation oder Ersetzen einer Tuba uterina-Prothese   |            |  |
| 66.94 ↔    | Entfernen einer Tuba uterina-Prothese  |            |  |
| 66.96 ↔    | Dilatation einer Tuba uterina  |            |  |
| 66.97 ↔    | Fimbrienimplantation in die Uteruswand   |            |  |
| 66.A1 ↔    | Destruktion und Verschluss der Tubae uterinae, offen chirurgisch   |            |  |
| 66.A2 ↔    | Destruktion und Verschluss der Tubae uterinae, laparoskopisch  |            |  |

|            |   |            |   |
|------------|---|------------|---|
| 68.29.46 ↔ | Exzision und Destruktion eines oder mehrerer Myome am Uterus, offen chirurgisch (abdominal)       | 70.52.00 ↔ | Raffung einer Rektozele, n.n.bez.   |
| 68.29.47 ↔ | Exzision und Destruktion eines oder mehrerer Myome am Uterus, vaginal, laparoskopisch assistiert  | 70.52.10 ↔ | Douglasplastik  |
| 68.29.48 ↔ | Exzision und Destruktion eines oder mehrerer Myome am Uterus, laparoskopisch                      | 70.52.99 ↔ | Raffung einer Rektozele, sonstige   |
| 68.29.4A ↔ | Exzision und Destruktion eines oder mehrerer Myome am Uterus, transzervikal                       | 70.53 ↔    | Raffung einer Zystozele und Rektozele mit Transplantat oder Prothese                |
| 68.29.4B ↔ | Exzision und Destruktion eines oder mehrerer Myome am Uterus, transkutan                          | 70.54 ↔    | Korrektur einer Zystozele mit Transplantat oder Prothese                            |
| 68.30 ↔    | Subtotale Hysterektomie, n.n.bez.   | 70.55 ↔    | Korrektur einer Rektozele mit Transplantat oder Prothese                            |
| 68.31 ↔    | Subtotale Hysterektomie, laparoskopisch   | 70.61.11 ↔ | Konstruktion einer Vagina mit gestielter Haut des Penis (zur Geschlechtsumwandlung) |
| 68.32 ↔    | Subtotale Hysterektomie, offen chirurgisch  | 70.61.99 ↔ | Konstruktion einer Vagina, sonstige   |
| 68.39 ↔    | Subtotale Hysterektomie, sonstige   | 70.62 ↔    | Rekonstruktion der Vagina   |
| 68.40 ↔    | Totale Hysterektomie, n.n.bez.  | 70.63 ↔    | Konstruktion einer Vagina mit Transplantat oder Prothese                            |
| 68.41 ↔    | Totale Hysterektomie, laparoskopisch  | 70.64 ↔    | Rekonstruktion der Vagina mit Transplantat oder Prothese                            |
| 68.42 ↔    | Totale Hysterektomie, offen chirurgisch   | 70.72.10 ↔ | Verschluss einer kolovaginalen Fistel, offen chirurgisch (abdominal)                |
| 68.43 ↔    | Totale Hysterektomie, vaginal   | 70.72.20 ↔ | Verschluss einer kolovaginalen Fistel, vaginal                                      |
| 68.44 ↔    | Totale Hysterektomie, vaginal-laparoskopisch assistiert [LAVH]                                    | 70.72.30 ↔ | Verschluss einer kolovaginalen Fistel, laparoskopisch                               |
| 68.49 ↔    | Totale Hysterektomie, sonstige  | 70.72.99 ↔ | Verschluss einer kolovaginalen Fistel, sonstige                                     |
| 68.60 ↔    | Radikale Hysterektomie, n.n.bez.  | 70.73.10 ↔ | Verschluss einer rektovaginalen Fistel, offen chirurgisch (abdominal)               |
| 68.61 ↔    | Radikale Hysterektomie, laparoskopisch  | 70.73.20 ↔ | Verschluss einer rektovaginalen Fistel, vaginal                                     |
| 68.62 ↔    | Radikale Hysterektomie, offen chirurgisch   | 70.73.30 ↔ | Verschluss einer rektovaginalen Fistel, laparoskopisch                              |
| 68.63 ↔    | Radikale Hysterektomie, vaginal   | 70.73.99 ↔ | Verschluss einer rektovaginalen Fistel, sonstige                                    |
| 68.64 ↔    | Radikale Hysterektomie, vaginal-laparoskopisch assistiert [LARVH]                                 | 70.74 ↔    | Verschluss einer vaginointestinalen Fistel  |
| 68.6A ↔    | Radikale Hysterektomie, sonstige  | 70.75 ↔    | Verschluss einer anderen Vaginalfistel  |
| 68.8 ↔     | Becken-Eviszeration   | 70.77 ↔    | Suspension und Fixation der Vagina  |
| 69.01 ↔    | Dilatation und Curettage zur Beendigung einer Schwangerschaft                                     | 70.78 ↔    | Suspension und Fixation der Vagina mit Transplantat oder Prothese                   |
| 69.02 ↔    | Dilatation und Curettage im Anschluss an Geburt oder Abort  | 70.79.10 ↔ | Sonstige vaginale Kolporrhaphie mit Beckenbodenplastik                              |
| 69.19 ↔    | Sonstige Exzision oder Destruktion an Uterus und uterinem Halteapparat                            | 70.8 ↔     | Obliteration des Scheidengewölbes   |
| 69.21 ↔    | Operation mit Interposition   | 70.93 ↔    | Sonstige Operationen am Douglasraum mit Transplantat oder Prothese                  |
| 69.22 ↔    | Sonstige uterine Suspensionsoperation   | 71.01 ↔    | Lösung von Adhäsionen an der Vulva  |
| 69.23 ↔    | Plastische Rekonstruktion bei chronischer Inversio uteri mit vaginalem Zugang                     | 71.5 ↔     | Radikale Vulvektomie  |
| 69.29 ↔    | Sonstige plastische Rekonstruktion an Uterus und uterinem Halteapparat                            | 71.61 ↔    | Partielle Vulvektomie   |
| 69.3 ↔     | Parazervikale Uterusdenervation   | 71.62 ↔    | Totale Vulvektomie  |
| 69.41 ↔    | Naht eines Risses am Uterus   | 71.72 ↔    | Verschluss einer Fistel an Vulva oder Perineum                                      |
| 69.42 ↔    | Verschluss einer Uterusfistel   | 71.73 ↔    | Konstruktion des Introitus vaginae  |
| 69.49.00 ↔ | Sonstige plastische Rekonstruktion am Uterus und Metroplastik, n.n.bez.                           | 73.94 ↔    | Symphysiomyotomie zur Geburtserleichterung  |
| 69.49.10 ↔ | Sonstige plastische Rekonstruktion am Uterus und Metroplastik, offen chirurgisch (abdominal)      | 74.0X.00 ↔ | Klassische Sectio caesarea, n.n.bez.  |
| 69.49.20 ↔ | Sonstige plastische Rekonstruktion am Uterus und Metroplastik, vaginal                            | 74.0X.10 ↔ | Klassische Sectio caesarea, primär  |
| 69.49.21 ↔ | Sonstige plastische Rekonstruktion am Uterus und Metroplastik, vaginal, laparoskopisch assistiert | 74.0X.20 ↔ | Klassische Sectio caesarea, sekundär  |
| 69.49.30 ↔ | Sonstige plastische Rekonstruktion am Uterus und Metroplastik, laparoskopisch                     | 74.0X.99 ↔ | Klassische Sectio caesarea, sonstige  |
| 69.49.99 ↔ | Sonstige plastische Rekonstruktion am Uterus und Metroplastik, sonstige                           | 74.1X.00 ↔ | Tiefe zervikale Sectio caesarea, n.n.bez.   |
| 69.51 ↔    | Aspirationscurettage am Uterus zur Beendigung einer Schwangerschaft                               | 74.1X.10 ↔ | Tiefe zervikale Sectio caesarea, primär   |
| 69.52 ↔    | Aspirationscurettage im Anschluss an Geburt oder Abort  | 74.1X.20 ↔ | Tiefe zervikale Sectio caesarea, sekundär   |
| 69.6 ↔     | Chirurgische Massnahmen zur Provokation oder Regulation der Menstruation                          | 74.1X.99 ↔ | Tiefe zervikale Sectio caesarea, sonstige   |
| 70.12 ↔    | Kuldotomie  | 74.2X.00 ↔ | Extraperitoneale Sectio caesarea, n.n.bez.  |
| 70.13 ↔    | Lösung von intraluminalen Adhäsionen der Vagina   | 74.2X.10 ↔ | Extraperitoneale Sectio caesarea, primär  |
| 70.41 ↔    | Kolpektomie, subtotal   | 74.2X.20 ↔ | Extraperitoneale Sectio caesarea, sekundär  |
| 70.42 ↔    | Kolpektomie, total  | 74.2X.99 ↔ | Extraperitoneale Sectio caesarea, sonstige  |
| 70.43 ↔    | Kolpektomie, erweitert (radikal)  | 74.3 ↔     | Entfernen einer extratubären, ektopischen Schwangerschaft                           |
| 70.49 ↔    | Obliteration und subtotale oder totale Exstirpation der Vagina, sonstige                          | 74.4X.00 ↔ | Sectio caesarea eines anderen näher bezeichneten Typs, n.n.bez.                     |
| 70.50 ↔    | Raffung von Zystozele und Rektozele   | 74.4X.10 ↔ | Sectio caesarea eines anderen näher bezeichneten Typs, primär                       |
| 70.51 ↔    | Raffung einer Zystozele   | 74.4X.20 ↔ | Sectio caesarea eines anderen näher bezeichneten Typs, sekundär                     |
|            |   | 74.4X.99 ↔ | Sectio caesarea eines anderen näher bezeichneten Typs, sonstige                     |
|            |   | 74.99.00 ↔ | Sonstige nicht näher bezeichnete Typen der Sectio caesarea, n.n.bez.                |
|            |   | 74.99.10 ↔ | Sonstige nicht näher bezeichnete Typen der Sectio caesarea, primär                  |

|            |   |            |   |
|------------|---|------------|---|
| 74.99.20 ↔ | Sonstige nicht näher bezeichnete Typen der Sectio caesarea, sekundär  | 76.41.10 ↔ | Totale Mandibulektomie mit gleichzeitiger Rekonstruktion, Rekonstruktion der Mandibula mit mikrovasculär-anastomosiertem Transplantat |
| 74.99.99 ↔ | Sonstige nicht näher bezeichnete Typen der Sectio caesarea, sonstige  | 76.41.99 ↔ | Totale Mandibulektomie mit gleichzeitiger Rekonstruktion, sonstige  |
| 75.50 ↔    | Naht eines frischen geburtsbedingten Uterusrisses, n.n.bez.   | 76.42 ↔    | Sonstige totale Mandibulektomie   |
| 75.51 ↔    | Naht eines frischen geburtsbedingten Risses der Zervix  | 76.43.00 ↔ | Sonstige Rekonstruktion der Mandibula, n.n.bez.   |
| 75.52 ↔    | Naht eines frischen geburtsbedingten Risses des Corpus uteri  | 76.43.10 ↔ | Sonstige Rekonstruktion der Mandibula mit mikrovasculär-anastomosiertem Transplantat  |
| 75.93 ↔    | Chirurgische Korrektur einer Inversio uteri   | 76.43.11 ↔ | Einsetzen eines CAD-Implantats an Mandibula, zur plastischen Rekonstruktion eines einfachen Defekts                                   |
| 75.C2 ↔    | Ultraschallgesteuerte Shunteinlage beim Fetus   | 76.43.12 ↔ | Einsetzen eines CAD-Implantats an Mandibula, zur plastischen Rekonstruktion eines grossen oder komplexen Defekts                      |
| 75.C3 ↔    | Ultraschallgesteuerte Destruktion von fetalem Gewebe  | 76.43.99 ↔ | Sonstige Rekonstruktion der Mandibula, sonstige   |
| 75.C4 ↔    | Ultraschallgesteuerte Embolisation zur fetalen Therapie   | 76.44.00 ↔ | Totale Ostektomie an anderen Gesichtsschädelknochen mit gleichzeitiger Rekonstruktion, n.n.bez.                                       |
| 75.C8.11 ↔ | Ultraschallgesteuerte Ballonkathetersprengung von Herzklappen   | 76.44.10 ↔ | Totale Ostektomie an anderen Gesichtsschädelknochen, Rekonstruktion mit mikrovasculär-anastomosiertem Transplantat                    |
| 75.C8.99 ↔ | Ultraschallgesteuerte Eingriffe am fetalen Herz, sonstige   | 76.44.11 ↔ | Totale Ostektomie an anderen Gesichtsschädelknochen, Rekonstruktion mit nicht vaskularisiertem Transplantat                           |
| 75.C9 ↔    | Ultraschallgesteuerte invasive fetale Therapien, sonstige   | 76.44.19 ↔ | Totale Ostektomie an anderen Gesichtsschädelknochen mit sonstiger Rekonstruktion  |
| 75.D1 ↔    | Fetoskopische Destruktion und Exzision von fetalem Gewebe   | 76.44.99 ↔ | Totale Ostektomie an anderen Gesichtsschädelknochen mit gleichzeitiger Rekonstruktion, sonstige                                       |
| 75.D2 ↔    | Fetoskopische Einlage und Entfernen eines Trachea-Ballons   | 76.45 ↔    | Sonstige totale Ostektomie an anderen Gesichtsschädelknochen  |
| 75.D9 ↔    | Fetoskopische invasive fetalen Therapien, sonstige  | 76.46.00 ↔ | Sonstige Rekonstruktion an anderen Gesichtsschädelknochen, n.n.bez.   |
| 75.E1 ↔    | Chirurgischer Eingriff am offenen Uterus zur Exzision von Gewebe am Fetus   | 76.46.10 ↔ | Sonstige Rekonstruktion an anderen Gesichtsschädelknochen mit mikrovasculär-anastomosiertem Transplantat                              |
| 75.E2 ↔    | Chirurgischer Eingriff am offenen Uterus zur plastischen Rekonstruktion am Fetus                                      | 76.46.99 ↔ | Sonstige Rekonstruktion an anderen Gesichtsschädelknochen, sonstige   |
| 75.E9 ↔    | Offen chirurgische fetale Eingriffe, sonstige   | 76.5X.00 ↔ | Temporomandibuläre Arthroplastik, n.n.bez.  |
| 76.01 ↔    | Sequestrektomie an Gesichtsschädelknochen   | 76.5X.10 ↔ | Kondylektomie am Kiefergelenk mit Rekonstruktion  |
| 76.09.10 ↔ | Reosteotomie nach Frakturposition   | 76.5X.19 ↔ | Sonstige Kondylektomie am Kiefergelenk  |
| 76.2X.00 ↔ | Lokale Exzision oder Destruktion von Läsion und Gewebe an Gesichtsschädelknochen, n.n.bez.                            | 76.5X.20 ↔ | Diskoplastik am Kiefergelenk mit Rekonstruktion   |
| 76.2X.10 ↔ | Dekortikation eines Gesichtsschädelknochens   | 76.5X.29 ↔ | Sonstige Diskoplastik am Kiefergelenk   |
| 76.2X.11 ↔ | Exzision von periostalem Gewebe an Gesichtsschädelknochen   | 76.5X.30 ↔ | Exstirpation des Discus articularis am Kiefergelenk mit Rekonstruktion  |
| 76.2X.20 ↔ | Destruktion von Läsion und Gewebe an Gesichtsschädelknochen   | 76.5X.39 ↔ | Sonstige Exstirpation des Discus articularis am Kiefergelenk  |
| 76.2X.31 ↔ | Knochenentnahme an Gesichtsschädelknochen zur Transplantation   | 76.5X.40 ↔ | Resektion am Tuberculum articulare des Kiefergelenks  |
| 76.2X.99 ↔ | Lokale Exzision oder Destruktion von Läsion und Gewebe an Gesichtsschädelknochen, sonstige                            | 76.5X.41 ↔ | Plastische Rekonstruktion am Kiefergelenk   |
| 76.31.00 ↔ | Partielle Mandibulektomie, n.n.bez.   | 76.5X.42 ↔ | Gelenkstabilisierung (bewegungseinschränkend) des Kiefergelenks   |
| 76.31.10 ↔ | Partielle Mandibulektomie ohne Rekonstruktion   | 76.5X.50 ↔ | Arthroskopische Entfernung eines freien Gelenkkörpers am Kiefergelenk   |
| 76.31.20 ↔ | Partielle Mandibulektomie, Rekonstruktion mit mikrovasculär-anastomosiertem Transplantat                              | 76.5X.59 ↔ | Sonstige Entfernung eines freien Gelenkkörpers am Kiefergelenk  |
| 76.31.21 ↔ | Partielle Mandibulektomie, mit Kontinuitätsdurchtrennung und alloplastischer Rekonstruktion                           | 76.5X.60 ↔ | Implantation einer Endoprothese am Kiefergelenk   |
| 76.31.29 ↔ | Partielle Mandibulektomie mit sonstiger Rekonstruktion  | 76.5X.61 ↔ | Wechsel einer Endoprothese am Kiefergelenk  |
| 76.31.99 ↔ | Partielle Mandibulektomie, sonstige   | 76.5X.70 ↔ | Implantation einer Totalendoprothese am Kiefergelenk mit vorgefertigten Komponenten   |
| 76.39.00 ↔ | Partielle Ostektomie an anderen Gesichtsschädelknochen, n.n.bez.  | 76.5X.71 ↔ | Implantation einer Totalendoprothese am Kiefergelenk mit CAD-CAM gefertigten Komponenten  |
| 76.39.10 ↔ | Partielle Ostektomie an anderen Gesichtsschädelknochen, Rekonstruktion mit mikrovasculär-anastomosiertem Transplantat | 76.5X.90 ↔ | Sonstige temporomandibuläre Arthroplastik oder Diskoplastik am Kiefergelenk   |
| 76.39.11 ↔ | Partielle Ostektomie an anderen Gesichtsschädelknochen, Rekonstruktion von Weich- und Hartgewebe                      | 76.5X.99 ↔ | Temporomandibuläre Arthroplastik, sonstige  |
| 76.39.19 ↔ | Partielle Ostektomie an anderen Gesichtsschädelknochen, sonstige Rekonstruktion                                       | 76.61.00 ↔ | Geschlossene Osteoplastik [Osteotomie] am Ramus mandibulae, n.n.bez.  |
| 76.39.99 ↔ | Partielle Ostektomie an anderen Gesichtsschädelknochen, sonstige  | 76.61.10 ↔ | Geschlossene Osteoplastik [Osteotomie] am Ramus mandibulae, ohne Distraktion  |
| 76.41.00 ↔ | Totale Mandibulektomie mit gleichzeitiger Rekonstruktion, n.n.bez.  |            |   |

|            |  |            |  |
|------------|--|------------|--|
| 76.61.20 ↔ | Geschlossene Osteoplastik [Osteotomie] am Ramus mandibulae, mit Distraction  | 76.69.40 ↔ | Osteotomie zur Verlagerung des Mittelgesichts in der Le-Fort-III-Ebene, kombiniert mit Le-Fort-I-Ebene mit Distraction |
| 76.61.99 ↔ | Geschlossene Osteoplastik [Osteotomie] am Ramus mandibulae, sonstige   | 76.69.90 ↔ | Sonstige Osteotomie zur Verlagerung des Mittelgesichts   |
| 76.62.00 ↔ | Offene Osteoplastik [Osteotomie] am Ramus mandibulae, n.n.bez.   | 76.70 ↔    | Reposition einer Gesichtsschädelfraktur, n.n.bez.  |
| 76.62.10 ↔ | Offene Osteoplastik [Osteotomie] am Ramus mandibulae, ohne Distraction   | 76.72 ↔    | Offene Reposition einer Jochbein- und Jochbogenfraktur   |
| 76.62.20 ↔ | Offene Osteoplastik [Osteotomie] am Ramus mandibulae, mit Distraction  | 76.74 ↔    | Offene Reposition einer Maxillafraktur   |
| 76.62.99 ↔ | Offene Osteoplastik [Osteotomie] am Ramus mandibulae, sonstige   | 76.76.00 ↔ | Offene Reposition einer Mandibulafraktur, n.n.bez.   |
| 76.63.00 ↔ | Osteoplastik [Osteotomie] am Corpus mandibulae, n.n.bez.   | 76.76.10 ↔ | Offene Reposition einer Einfachfraktur des Corpus mandibulae   |
| 76.63.10 ↔ | Osteoplastik [Osteotomie] im seitlichen Alveolarkambereich oder mit frontaler Kontinuitätsdurchtrennung der Mandibula ohne Distraction     | 76.76.11 ↔ | Offene Reposition einer Mehrfachfraktur des Corpus mandibulae  |
| 76.63.11 ↔ | Osteoplastik [Osteotomie] im frontalen Alveolarkambereich oder mit Kontinuitätsdurchtrennung am horizontalen Mandibulaast ohne Distraction | 76.76.20 ↔ | Offene Reposition (von aussen) einer Einfach- oder Mehrfachfraktur des Ramus mandibulae                                |
| 76.63.12 ↔ | Osteoplastik [Osteotomie] zur Kinnverlagerung ohne Distraction   | 76.76.21 ↔ | Offene Reposition (transoral) einer Einfach- oder Mehrfachfraktur des Ramus mandibulae                                 |
| 76.63.20 ↔ | Verlagerung des Alveolarfortsatzes durch horizontale Distraction nach Osteotomie   | 76.76.30 ↔ | Offene Reposition (transoral oder von aussen) einer Fraktur des Processus articularis mandibulae                       |
| 76.63.21 ↔ | Verlagerung der Mandibula durch Distraction nach Osteotomie im horizontalen Mandibulaast   | 76.76.99 ↔ | Offene Reposition einer Mandibulafraktur, sonstige   |
| 76.63.99 ↔ | Osteoplastik [Osteotomie] am Corpus mandibulae, sonstige   | 76.77.00 ↔ | Offene Reposition einer Processus alveolaris-Fraktur, n.n.bez.   |
| 76.64 ↔    | Sonstige orthognathische Chirurgie an der Mandibula  | 76.77.10 ↔ | Offene Reposition einer Processus alveolaris-Fraktur der Maxilla   |
| 76.65.00 ↔ | Segmentale Osteoplastik [Osteotomie] der Maxilla, n.n.bez.   | 76.77.11 ↔ | Offene Reposition einer Processus alveolaris-Fraktur der Mandibula   |
| 76.65.10 ↔ | Segmentale Osteoplastik [Osteotomie] der Maxilla, ohne Distraction   | 76.77.99 ↔ | Offene Reposition einer Processus alveolaris-Fraktur, sonstige   |
| 76.65.20 ↔ | Osteotomie der Maxilla im frontalen Alveolarkambereich, mit Distraction  | 76.78.11 ↔ | Endoskopische Reposition einer Stirnhöhlenvorderwandfraktur  |
| 76.65.21 ↔ | Osteotomie der Maxilla im seitlichen Alveolarkambereich, mit Distraction   | 76.78.21 ↔ | Endoskopische Reposition einer Orbitafraktur   |
| 76.65.22 ↔ | Osteotomie der Maxilla im frontalen und seitlichen Alveolarkambereich in mehreren Segmenten, mit Distraction                               | 76.79.00 ↔ | Sonstige offene Reposition einer Gesichtsschädelfraktur, n.n.bez.  |
| 76.65.99 ↔ | Segmentale Osteoplastik [Osteotomie] der Maxilla, sonstige   | 76.79.10 ↔ | Sonstige offene Reposition einer Fraktur des Orbitadaches  |
| 76.66.00 ↔ | Totale Osteoplastik [Osteotomie] der Maxilla, n.n.bez.   | 76.79.11 ↔ | Sonstige offene Reposition einer Fraktur der lateralen Orbitawand  |
| 76.66.10 ↔ | Totale Osteoplastik [Osteotomie] der Maxilla ohne Distraction  | 76.79.19 ↔ | Sonstige offene Reposition einer sonstigen Orbitafraktur   |
| 76.66.20 ↔ | Osteotomie der Maxilla in der Le-Fort-I-Ebene in einem Stück mit Distraction   | 76.79.20 ↔ | Sonstige offene Reposition einer Stirnhöhlenwandfraktur  |
| 76.66.21 ↔ | Osteotomie der Maxilla in der Le-Fort-I-Ebene in zwei Stücken mit Distraction  | 76.79.30 ↔ | Sonstige offene Reposition einer nasoethmoidalen Mittelgesichtsfraktur   |
| 76.66.22 ↔ | Osteotomie der Maxilla in der Le-Fort-I-Ebene in drei oder mehr Stücken mit Distraction  | 76.79.31 ↔ | Sonstige offene Reposition einer zentrolateralen Mittelgesichtsfraktur   |
| 76.66.30 ↔ | Plastische Rekonstruktion und Augmentation der Maxilla durch totale Auflagerungsplastik  | 76.79.39 ↔ | Sonstige offene Reposition einer sonstigen lateralen Mittelgesichtsfraktur   |
| 76.66.99 ↔ | Totale Osteoplastik [Osteotomie] der Maxilla, sonstige   | 76.79.40 ↔ | Sonstige offene Reposition kombinierter Mittelgesichtsfrakturen (Mehrfachfraktur)                                      |
| 76.67 ↔    | Reduktionsgenioplastik   | 76.79.99 ↔ | Sonstige offene Reposition einer Gesichtsschädelfraktur, sonstige  |
| 76.68 ↔    | Augmentationsgenioplastik  | 76.91.00 ↔ | Knochentransplantat an Gesichtsschädelknochen, n.n.bez.  |
| 76.69.10 ↔ | Osteotomie zur Verlagerung des Mittelgesichts in der Le-Fort-II- oder Le-Fort-III-Ebene ohne Distraction                                   | 76.91.10 ↔ | Transplantat an Gesichtsschädelknochen   |
| 76.69.20 ↔ | Osteotomie zur Verlagerung des Mittelgesichts in der Le-Fort-II-Ebene mit Distraction  | 76.91.11 ↔ | Knochentransplantat an Gesichtsschädelknochen, gefässgestielt  |
| 76.69.21 ↔ | Osteotomie zur Verlagerung des Mittelgesichts in der Le-Fort-II-Ebene, kombiniert mit anderer Osteotomie mit Distraction                   | 76.91.99 ↔ | Knochentransplantat an Gesichtsschädelknochen, sonstige  |
| 76.69.30 ↔ | Osteotomie zur Verlagerung des Mittelgesichts in der Le-Fort-III-Ebene mit Distraction   | 76.92.20 ↔ | Einsetzen von CAD-Implantat an Gesichtsschädel ohne Beteiligung des Hirnschädels, bis zu 2 Regionen                    |
|            |  | 76.92.21 ↔ | Einsetzen von CAD-Implantat an Gesichtsschädel ohne Beteiligung des Hirnschädels, ab 3 Regionen                        |
|            |  | 76.92.30 ↔ | Einsetzen eines CAD-Implantats an Maxilla, zur plastischen Rekonstruktion eines einfachen Defekts                      |
|            |  | 76.92.31 ↔ | Einsetzen eines CAD-Implantats an Maxilla, zur plastischen Rekonstruktion eines grossen oder komplexen Defekts         |
|            |  | 76.94 ↔    | Offene Reposition einer Kiefergelenksluxation  |

|            |  |            |   |
|------------|--|------------|---|
| 76.97 ↔    | Entfernen von internem Osteosynthesematerial vom Gesichtsschädelknochen                      | 77.11.13 ↔ | Knocheninzision an Skapula und Klavikula, Drainage  |
| 77.00 ↔    | Sequestrektomie, n.n.bez.  | 77.11.20 ↔ | Knocheninzision an Rippen und Sternum, Exploration und Knochenbohrung   |
| 77.01.00 ↔ | Sequestrektomie an Skapula, Klavikula, Rippen und Sternum, n.n.bez.                          | 77.11.21 ↔ | Knocheninzision an Rippen und Sternum, Fremdkörperentfernung  |
| 77.01.10 ↔ | Sequestrektomie an Skapula und Klavikula, ohne Einlage eines Medikamententrägers             | 77.11.22 ↔ | Knocheninzision an Rippen und Sternum, Einlage und Entfernung eines Medikamententrägers   |
| 77.01.11 ↔ | Sequestrektomie an Skapula und Klavikula, mit Einlage eines Medikamententrägers              | 77.11.23 ↔ | Knocheninzision an Rippen und Sternum, Drainage   |
| 77.01.20 ↔ | Sequestrektomie an Rippen und Sternum, ohne Einlage eines Medikamententrägers                | 77.12.10 ↔ | Sonstige Knocheninzision ohne Knochendurchtrennung am Humerus, Exploration und Knochenbohrung                                     |
| 77.01.21 ↔ | Sequestrektomie an Rippen und Sternum, mit Einlage eines Medikamententrägers                 | 77.12.11 ↔ | Sonstige Knocheninzision ohne Knochendurchtrennung am Humerus, Fremdkörperentfernung  |
| 77.01.99 ↔ | Sequestrektomie an Skapula, Klavikula, Rippen und Sternum, sonstige                          | 77.12.12 ↔ | Sonstige Knocheninzision ohne Knochendurchtrennung am Humerus, Einlage und Entfernung eines Medikamententrägers                   |
| 77.02.00 ↔ | Sequestrektomie am Humerus, n.n.bez.   | 77.12.13 ↔ | Sonstige Knocheninzision ohne Knochendurchtrennung am Humerus, Drainage   |
| 77.02.10 ↔ | Sequestrektomie am Humerus, ohne Einlage eines Medikamententrägers                           | 77.13.10 ↔ | Sonstige Knocheninzision ohne Knochendurchtrennung an Radius und Ulna, Exploration und Knochenbohrung                             |
| 77.02.11 ↔ | Sequestrektomie am Humerus, mit Einlage eines Medikamententrägers                            | 77.13.11 ↔ | Sonstige Knocheninzision ohne Knochendurchtrennung an Radius und Ulna, Fremdkörperentfernung                                      |
| 77.02.99 ↔ | Sequestrektomie am Humerus, sonstige   | 77.13.12 ↔ | Sonstige Knocheninzision ohne Knochendurchtrennung an Radius und Ulna, Einlage oder Entfernung eines Medikamententrägers          |
| 77.03.00 ↔ | Sequestrektomie an Radius und Ulna, n.n.bez.   | 77.13.13 ↔ | Sonstige Knocheninzision ohne Knochendurchtrennung an Radius und Ulna, Drainage   |
| 77.03.10 ↔ | Sequestrektomie an Radius und Ulna, ohne Einlage eines Medikamententrägers                   | 77.14.10 ↔ | Sonstige Knocheninzision ohne Knochendurchtrennung an Karpalia und Metakarpalia, Exploration und Knochenbohrung                   |
| 77.03.11 ↔ | Sequestrektomie an Radius und Ulna, mit Einlage eines Medikamententrägers                    | 77.14.11 ↔ | Sonstige Knocheninzision ohne Knochendurchtrennung an Karpalia und Metakarpalia, Fremdkörperentfernung                            |
| 77.03.99 ↔ | Sequestrektomie an Radius und Ulna, sonstige   | 77.14.12 ↔ | Sonstige Knocheninzision ohne Knochendurchtrennung an Karpalia und Metakarpalia, Einlage und Entfernung eines Medikamententrägers |
| 77.04.00 ↔ | Sequestrektomie an Karpalia und Metakarpalia, n.n.bez.                                       | 77.14.13 ↔ | Sonstige Knocheninzision ohne Knochendurchtrennung an Karpalia und Metakarpalia, Drainage   |
| 77.04.10 ↔ | Sequestrektomie an Karpalia und Metakarpalia, ohne Einlage eines Medikamententrägers         | 77.15.10 ↔ | Sonstige Knocheninzision ohne Knochendurchtrennung am (sonstigen) Femur, Exploration und Knochenbohrung                           |
| 77.04.11 ↔ | Sequestrektomie an Karpalia und Metakarpalia, mit Einlage eines Medikamententrägers          | 77.15.11 ↔ | Sonstige Knocheninzision ohne Knochendurchtrennung am Femur, Fremdkörperentfernung  |
| 77.04.99 ↔ | Sequestrektomie an Karpalia und Metakarpalia, sonstige                                       | 77.15.12 ↔ | Sonstige Knocheninzision ohne Knochendurchtrennung am Femur, Einlage und Entfernung eines Medikamententrägers                     |
| 77.05.00 ↔ | Sequestrektomie an Femur, n.n.bez.   | 77.15.13 ↔ | Sonstige Knocheninzision ohne Knochendurchtrennung am Femur, Drainage   |
| 77.05.10 ↔ | Sequestrektomie an Femur, ohne Einlage eines Medikamententrägers                             | 77.15.20 ↔ | Sonstige Knocheninzision ohne Knochendurchtrennung am Femur, Exploration und Knochenbohrung am Schenkelhals                       |
| 77.05.11 ↔ | Sequestrektomie an Femur, mit Einlage eines Medikamententrägers                              | 77.16.10 ↔ | Sonstige Knocheninzision ohne Knochendurchtrennung an der Patella, Exploration und Knochenbohrung                                 |
| 77.05.99 ↔ | Sequestrektomie an Femur, sonstige   | 77.16.11 ↔ | Sonstige Knocheninzision ohne Knochendurchtrennung an der Patella, Fremdkörperentfernung  |
| 77.06.00 ↔ | Sequestrektomie an der Patella, n.n.bez.   | 77.16.12 ↔ | Sonstige Knocheninzision ohne Knochendurchtrennung an der Patella, Einlage und Entfernung eines Medikamententrägers               |
| 77.06.10 ↔ | Sequestrektomie an der Patella, ohne Einlage eines Medikamententrägers                       | 77.16.13 ↔ | Sonstige Knocheninzision ohne Knochendurchtrennung an der Patella, Drainage   |
| 77.06.11 ↔ | Sequestrektomie an der Patella, mit Einlage eines Medikamententrägers                        |            |   |
| 77.06.99 ↔ | Sequestrektomie an der Patella, sonstige   |            |   |
| 77.07.00 ↔ | Sequestrektomie an Tibia und Fibula, n.n.bez.  |            |   |
| 77.07.10 ↔ | Sequestrektomie an Tibia und Fibula, ohne Einlage eines Medikamententrägers                  |            |   |
| 77.07.11 ↔ | Sequestrektomie an Tibia und Fibula, mit Einlage eines Medikamententrägers                   |            |   |
| 77.07.99 ↔ | Sequestrektomie an Tibia und Fibula, sonstige  |            |   |
| 77.08.10 ↔ | Sequestrektomie an Tarsalia und Metatarsalia, ohne Einlage eines Medikamententrägers         |            |   |
| 77.08.11 ↔ | Sequestrektomie an Tarsalia und Metatarsalia, mit Einlage eines Medikamententrägers          |            |   |
| 77.08.99 ↔ | Sequestrektomie an Tarsalia und Metatarsalia, sonstige                                       |            |   |
| 77.09.00 ↔ | Sequestrektomie an anderen näher bezeichneten Knochen, ohne Gesichtsschädelknochen, n.n.bez. |            |   |
| 77.09.10 ↔ | Sequestrektomie an Phalangen der Hand, ohne Einlage eines Medikamententrägers                |            |   |
| 77.09.11 ↔ | Sequestrektomie an Phalangen der Hand, mit Einlage eines Medikamententrägers                 |            |   |
| 77.11.10 ↔ | Knocheninzision an Skapula und Klavikula, Exploration und Knochenbohrung                     |            |   |
| 77.11.11 ↔ | Knocheninzision an Skapula und Klavikula, Fremdkörperentfernung                              |            |   |
| 77.11.12 ↔ | Knocheninzision an Skapula und Klavikula, Einlage und Entfernung eines Medikamententrägers   |            |   |

|            |  |            |   |
|------------|--|------------|---|
| 77.17.10 ↔ | Sonstige Knocheninzision ohne Knochendurchtrennung an Tibia und Fibula, Exploration und Knochenbohrung                     | 77.19.33 ↔ | Knocheninzision am Beckenknochen, Drainage  |
| 77.17.11 ↔ | Sonstige Knocheninzision ohne Knochendurchtrennung an Tibia und Fibula, Fremdkörperentfernung                              | 77.19.39 ↔ | Sonstige Knocheninzision am Beckenknochen   |
| 77.17.12 ↔ | Sonstige Knocheninzision ohne Knochendurchtrennung an Tibia und Fibula, Einlage und Entfernung eines Medikamententrägers   | 77.19.40 ↔ | Knocheninzision an den Phalangen des Fusses, Exploration und Knochenbohrung                               |
| 77.17.13 ↔ | Sonstige Knocheninzision ohne Knochendurchtrennung an Tibia und Fibula, Drainage   | 77.19.41 ↔ | Knocheninzision an den Phalangen des Fusses, Fremdkörperentfernung  |
| 77.18.11 ↔ | Sonstige Knocheninzision ohne Knochendurchtrennung am Talus, Exploration und Knochenbohrung                                | 77.19.42 ↔ | Knocheninzision an den Phalangen des Fusses, Einlage und Entfernung eines Medikamententrägers             |
| 77.18.12 ↔ | Sonstige Knocheninzision ohne Knochendurchtrennung am Talus, Fremdkörperentfernung   | 77.19.43 ↔ | Knocheninzision an den Phalangen des Fusses, Drainage   |
| 77.18.13 ↔ | Sonstige Knocheninzision ohne Knochendurchtrennung am Talus, Einlage und Entfernung eines Medikamententrägers              | 77.19.49 ↔ | Sonstige Knocheninzision an den Phalangen des Fusses  |
| 77.18.14 ↔ | Sonstige Knocheninzision ohne Knochendurchtrennung am Talus, Drainage  | 77.19.90 ↔ | Knocheninzision an sonstigen näher bezeichneten Knochen, Exploration und Knochenbohrung                   |
| 77.18.21 ↔ | Sonstige Knocheninzision ohne Knochendurchtrennung am Kalkaneus, Exploration und Knochenbohrung                            | 77.19.91 ↔ | Knocheninzision an sonstigen näher bezeichneten Knochen, Fremdkörperentfernung                            |
| 77.18.22 ↔ | Sonstige Knocheninzision ohne Knochendurchtrennung am Kalkaneus, Fremdkörperentfernung                                     | 77.19.92 ↔ | Knocheninzision an sonstigen näher bezeichneten Knochen, Einlage und Entfernung eines Medikamententrägers |
| 77.18.23 ↔ | Sonstige Knocheninzision ohne Knochendurchtrennung am Kalkaneus, Einlage und Entfernung eines Medikamententrägers          | 77.19.93 ↔ | Knocheninzision an sonstigen näher bezeichneten Knochen, Drainage   |
| 77.18.24 ↔ | Sonstige Knocheninzision ohne Knochendurchtrennung am Kalkaneus, Drainage  | 77.21.10 ↔ | Keilosteotomie an Skapula   |
| 77.18.31 ↔ | Sonstige Knocheninzision ohne Knochendurchtrennung an sonstigen Tarsalia, Exploration und Knochenbohrung                   | 77.21.11 ↔ | Keilosteotomie an Klavikula   |
| 77.18.32 ↔ | Sonstige Knocheninzision ohne Knochendurchtrennung an sonstigen Tarsalia, Fremdkörperentfernung                            | 77.21.20 ↔ | Keilosteotomie an einer Rippe   |
| 77.18.33 ↔ | Sonstige Knocheninzision ohne Knochendurchtrennung an sonstigen Tarsalia, Einlage und Entfernung eines Medikamententrägers | 77.21.21 ↔ | Keilosteotomie am Sternum   |
| 77.18.34 ↔ | Sonstige Knocheninzision ohne Knochendurchtrennung an sonstigen Tarsalia, Drainage   | 77.22 ↔    | Keilosteotomie am Humerus   |
| 77.18.41 ↔ | Sonstige Knocheninzision ohne Knochendurchtrennung an Metatarsalia, Exploration und Knochenbohrung                         | 77.23 ↔    | Keilosteotomie an Radius und Ulna   |
| 77.18.42 ↔ | Sonstige Knocheninzision ohne Knochendurchtrennung an Metatarsalia, Fremdkörperentfernung                                  | 77.24 ↔    | Keilosteotomie an Karpalia und Metakarpalia   |
| 77.18.43 ↔ | Sonstige Knocheninzision ohne Knochendurchtrennung an Metatarsalia, Einlage und Entfernung eines Medikamententrägers       | 77.25.00 ↔ | Keilosteotomie am Femur, n.n.bez.   |
| 77.18.44 ↔ | Sonstige Knocheninzision ohne Knochendurchtrennung an Metatarsalia, Drainage   | 77.25.10 ↔ | Keilosteotomie am Schenkelhals  |
| 77.19.10 ↔ | Knocheninzision an Phalangen der Hand, Exploration und Knochenbohrung  | 77.25.20 ↔ | Keilosteotomie am sonstigen Femur   |
| 77.19.11 ↔ | Knocheninzision an Phalangen der Hand, Fremdkörperentfernung   | 77.25.99 ↔ | Keilosteotomie am Femur, sonstige   |
| 77.19.12 ↔ | Knocheninzision an Phalangen der Hand, Einlage und Entfernung eines Medikamententrägers                                    | 77.27.00 ↔ | Keilosteotomie an Tibia und Fibula, n.n.bez.  |
| 77.19.13 ↔ | Knocheninzision an Phalangen der Hand, Drainage  | 77.27.10 ↔ | Keilosteotomie an der Tibia   |
| 77.19.19 ↔ | Sonstige Knocheninzision an Phalangen der Hand   | 77.27.20 ↔ | Keilosteotomie an der Fibula  |
| 77.19.30 ↔ | Knocheninzision am Beckenknochen, Exploration und Knochenbohrung   | 77.27.99 ↔ | Keilosteotomie an Tibia und Fibula, sonstige  |
| 77.19.31 ↔ | Knocheninzision am Beckenknochen, Fremdkörperentfernung  | 77.28.10 ↔ | Keilosteotomie am Talus   |
| 77.19.32 ↔ | Knocheninzision am Beckenknochen, Einlage und Entfernung von Medikamententrägern   | 77.28.20 ↔ | Keilosteotomie am Kalkaneus   |
|            |  | 77.28.30 ↔ | Keilosteotomie an sonstigen Tarsalia  |
|            |  | 77.28.40 ↔ | Keilosteotomie an Metatarsalia  |
|            |  | 77.28.99 ↔ | Keilosteotomie an Tarsalia und Metatarsalia, sonstige   |
|            |  | 77.29.10 ↔ | Keilosteotomie an Phalangen der Hand  |
|            |  | 77.29.30 ↔ | Keilosteotomie am Beckenknochen   |
|            |  | 77.29.40 ↔ | Keilosteotomie an Phalangen des Fusses  |
|            |  | 77.31.10 ↔ | Sonstige Knochendurchtrennung an Skapula  |
|            |  | 77.31.11 ↔ | Sonstige Knochendurchtrennung an Klavikula  |
|            |  | 77.31.12 ↔ | Komplexe (mehrdimensionale) Osteotomie (mit Achsenkorrektur) an Skapula                                   |
|            |  | 77.31.13 ↔ | Komplexe (mehrdimensionale) Osteotomie (mit Achsenkorrektur) an Klavikula                                 |
|            |  | 77.31.20 ↔ | Sonstige Knochendurchtrennung an der Rippe  |
|            |  | 77.31.21 ↔ | Sonstige Knochendurchtrennung am Sternum  |
|            |  | 77.32.10 ↔ | Kortikotomie bei Segmenttransport am Humerus  |
|            |  | 77.33.00 ↔ | Sonstige Knochendurchtrennung an Radius und Ulna, n.n.bez.  |
|            |  | 77.33.10 ↔ | Kortikotomie bei Segmenttransport an Radius und Ulna  |
|            |  | 77.33.11 ↔ | Komplexe (mehrdimensionale) Osteotomie (mit Achsenkorrektur) an Radius und Ulna                           |
|            |  | 77.33.20 ↔ | Knochendurchtrennung an distaler Ulna und Ulnaschaft  |
|            |  | 77.33.99 ↔ | Sonstige Knochendurchtrennung an Radius und Ulna, sonstige  |
|            |  | 77.34.10 ↔ | Rotationsosteotomie an Karpalia und Metakarpalia  |
|            |  | 77.34.11 ↔ | Komplexe (mehrdimensionale) Osteotomie an Karpalia und Metakarpalia                                       |
|            |  | 77.34.99 ↔ | Sonstige Knochendurchtrennung an Karpalia und Metakarpalia, sonstige                                      |
|            |  | 77.35.00 ↔ | Sonstige Knochendurchtrennung am Femur, n.n.bez.  |
|            |  | 77.35.10 ↔ | Rotationsosteotomie am Schenkelhals   |



|            |   |            |  |
|------------|---|------------|--|
| 77.35.11 ↔ | Kortikotomie bei Segmenttransport am Schenkelhals   | 77.61.12 ↔ | Lokale Resektion und Destruktion von Knochenläsion oder -gewebe am Sternum                             |
| 77.35.12 ↔ | Komplexe (mehrdimensionale) Osteotomie (mit Achsenkorrektur) am Schenkelhals  | 77.61.20 ↔ | Débridement an Skapula und Klavikula   |
| 77.35.19 ↔ | Sonstige Knochendurchtrennung am Schenkelhals   | 77.62.20 ↔ | Débridement am Humerus   |
| 77.35.20 ↔ | Rotationsosteotomie an sonstigen Teilen des Femurs  | 77.62.99 ↔ | Lokale Resektion und Destruktion von Knochenläsion oder -gewebe am Humerus, sonstige                   |
| 77.35.21 ↔ | Kortikotomie bei Segmenttransport an sonstigen Teilen des Femurs  | 77.63.20 ↔ | Débridement an Radius und Ulna   |
| 77.35.22 ↔ | Komplexe (mehrdimensionale) Osteotomie (mit Achsenkorrektur) an sonstigen Teilen des Femurs   | 77.63.99 ↔ | Lokale Resektion und Destruktion von Knochenläsion oder -gewebe an Radius und Ulna, sonstige           |
| 77.35.24 ↔ | Trochanterosteotomie bei chirurgischer Hüftluxation   | 77.64.20 ↔ | Débridement an Karpalia und Metakarpalia   |
| 77.35.99 ↔ | Sonstige Knochendurchtrennung am Femur, sonstige  | 77.64.99 ↔ | Lokale Resektion und Destruktion von Knochenläsion oder -gewebe an Karpalia und Metakarpalia, sonstige |
| 77.37.00 ↔ | Sonstige Knochendurchtrennung an Tibia und Fibula, n.n.bez.   | 77.65.20 ↔ | Débridement am Femur   |
| 77.37.10 ↔ | Rotationsosteotomie an der Tibia  | 77.65.99 ↔ | Lokale Resektion und Destruktion von Knochenläsion oder -gewebe am Femur, sonstige                     |
| 77.37.12 ↔ | Kortikotomie bei Segmenttransport an der Tibia  | 77.68.10 ↔ | Lokale Resektion und Destruktion von Knochenläsion oder -gewebe an Tarsalia                            |
| 77.37.13 ↔ | Komplexe (mehrdimensionale) Osteotomie (mit Achsenkorrektur) an der Tibia   | 77.68.11 ↔ | Lokale Resektion und Destruktion von Knochenläsion oder -gewebe an Metatarsalia                        |
| 77.37.14 ↔ | Valgisierende oder varisierende Osteotomie an der Tibia   | 77.68.20 ↔ | Débridement an Tarsalia  |
| 77.37.19 ↔ | Sonstige Knochendurchtrennung an der Tibia  | 77.68.21 ↔ | Débridement an Metatarsalia  |
| 77.37.20 ↔ | Rotationsosteotomie an der Fibula   | 77.68.99 ↔ | Lokale Resektion und Destruktion von Knochenläsion oder -gewebe an Tarsalia und Metatarsalia, sonstige |
| 77.37.21 ↔ | Kortikotomie bei Segmenttransport an der Fibula   | 77.69.10 ↔ | Lokale Resektion und Destruktion von Knochenläsion oder -gewebe an Phalangen der Hand                  |
| 77.37.22 ↔ | Komplexe (mehrdimensionale) Osteotomie (mit Achsenkorrektur) an der Fibula  | 77.69.12 ↔ | Lokale Resektion und Destruktion von Knochenläsion oder -gewebe am Becken                              |
| 77.37.29 ↔ | Sonstige Knochendurchtrennung an der Fibula   | 77.69.13 ↔ | Lokale Resektion und Destruktion von Knochenläsion oder -gewebe an Phalangen des Fusses                |
| 77.37.99 ↔ | Sonstige Knochendurchtrennung an Tibia und Fibula, sonstige   | 77.69.20 ↔ | Débridement an Phalangen der Hand  |
| 77.38.10 ↔ | Rotationsosteotomie an Tarsalia   | 77.69.22 ↔ | Débridement am Becken  |
| 77.38.11 ↔ | Kortikotomie bei Segmenttransport an Tarsalia   | 77.69.23 ↔ | Débridement an Phalangen des Fusses  |
| 77.38.12 ↔ | Komplexe (mehrdimensionale) Osteotomie (mit Achsenkorrektur) an Tarsalia  | 77.81.11 ↔ | Sonstige partielle Knochenresektion an einer Rippe   |
| 77.38.13 ↔ | Komplexe (mehrdimensionale) Osteotomie (mit Achsenkorrektur) an Metatarsalia  | 77.81.12 ↔ | Sonstige partielle Knochenresektion am Sternum   |
| 77.38.19 ↔ | Sonstige Knochendurchtrennung an Tarsalia   | 77.82 ↔    | Sonstige partielle Knochenresektion am Humerus   |
| 77.38.29 ↔ | Sonstige Knochendurchtrennung an Metatarsalia   | 77.83 ↔    | Sonstige partielle Knochenresektion an Radius und Ulna   |
| 77.38.99 ↔ | Sonstige Knochendurchtrennung an Tarsalia und Metatarsalia, sonstige  | 77.84 ↔    | Sonstige partielle Knochenresektion an Karpalia und Metakarpalia                                       |
| 77.39.10 ↔ | Rotationsosteotomie an Phalangen der Hand   | 77.85 ↔    | Sonstige partielle Knochenresektion am Femur   |
| 77.39.19 ↔ | Sonstige Knochendurchtrennung an Phalangen der Hand   | 77.86 ↔    | Sonstige partielle Knochenresektion aus der Patella  |
| 77.39.30 ↔ | Rotationsosteotomie am Becken   | 77.87.00 ↔ | Sonstige partielle Knochenresektion an Tibia und Fibula, n.n.bez.                                      |
| 77.39.31 ↔ | Kortikotomie bei Segmenttransport am Becken   | 77.87.10 ↔ | Sonstige partielle Knochenresektion an Tibia   |
| 77.39.32 ↔ | Komplexe (mehrdimensionale) Osteotomie (mit Achsenkorrektur) am Becken  | 77.87.11 ↔ | Sonstige partielle Knochenresektion an Fibula  |
| 77.39.39 ↔ | Sonstige Knochendurchtrennung am Becken   | 77.87.99 ↔ | Sonstige partielle Knochenresektion an Tibia und Fibula, sonstige                                      |
| 77.39.40 ↔ | Korrekturosteotomie an Phalangen des Fusses   | 77.88 ↔    | Sonstige partielle Knochenresektion an Tarsalia und Metatarsalia                                       |
| 77.39.49 ↔ | Sonstige Knochendurchtrennung an Phalangen des Fusses   | 77.89.10 ↔ | Sonstige partielle Knochenresektion an Phalangen der Hand  |
| 77.51 ↔    | Plastische Rekonstruktion bei Hallux valgus und rigidus mit Exostosenresektion, Weichteilkorrektur und Osteotomie am Os metatarsale I | 77.89.30 ↔ | Sonstige partielle Knochenresektion am Becken  |
| 77.52 ↔    | Plastische Rekonstruktion bei Hallux valgus und rigidus mit Exostosenresektion, Weichteilkorrektur und Arthrodese                     | 77.89.40 ↔ | Sonstige partielle Knochenresektion an Phalangen des Fusses  |
| 77.53 ↔    | Plastische Rekonstruktion bei Hallux valgus und rigidus mit anderer Exostosenresektion und Weichteilkorrektur                         | 77.91.00 ↔ | Totale Resektion von Skapula, Klavikula, Rippen und Sternum, n.n.bez.                                  |
| 77.54 ↔    | Resektion oder Korrekturosteotomie bei Digitus quintus varus  | 77.91.10 ↔ | Totale Resektion von Skapula und Klavikula   |
| 77.56 ↔    | Plastische Rekonstruktion bei Hammerzehe  | 77.91.11 ↔ | Totale Resektion einer Rippe   |
| 77.57 ↔    | Plastische Rekonstruktion bei Krallenzehe   | 77.91.12 ↔ | Totale Resektion einer Halsrippe   |
| 77.58 ↔    | Sonstige Resektion, Arthrodese und plastische Rekonstruktion an Zehen   | 77.91.13 ↔ | Totale Resektion des Sternums  |
| 77.5A ↔    | Sonstige Exostosenresektion bei Hallux valgus und rigidus   | 77.91.99 ↔ | Totale Resektion von Skapula, Klavikula, Rippen und Sternum, sonstige                                  |
| 77.61.10 ↔ | Lokale Resektion und Destruktion von Knochenläsion oder -gewebe an Skapula und Klavikula  | 77.92 ↔    | Totale Humerusresektion  |
| 77.61.11 ↔ | Lokale Resektion und Destruktion von Knochenläsion oder -gewebe an einer Rippe  | 77.93 ↔    | Totale Resektion von Radius und Ulna   |
|            |   | 77.94 ↔    | Totale Resektion von Karpalia und Metakarpalia   |
|            |   | 77.95 ↔    | Totale Femur-Resektion   |

|            |  |            |   |
|------------|--|------------|---|
| 77.96 ↔    | Totale Patella-Resektion   | 78.08.11 ↔ | Knochen transplantation an Tarsalia und Metatarsalia, gefässgestielt ohne mikrovaskulärer Anastomose  |
| 77.97.00 ↔ | Totale Resektion von Tibia und Fibula, n.n.bez.  | 78.08.13 ↔ | Knorpel-Knochen transplantation an Tarsalia und Metatarsalia, autogen und allogene  |
| 77.97.10 ↔ | Totale Resektion von Tibia   | 78.09.10 ↔ | Knochen transplantation an Phalangen der Hand, gefässgestielt mit mikrovaskulärer Anastomose  |
| 77.97.11 ↔ | Totale Resektion von Fibula  | 78.09.11 ↔ | Knochen transplantation an Phalangen der Hand, gefässgestielt ohne mikrovaskuläre Anastomose  |
| 77.97.99 ↔ | Totale Resektion von Tibia und Fibula, sonstige  | 78.09.13 ↔ | Knorpel-Knochen transplantation an Phalangen der Hand, autogen und allogene   |
| 77.98.10 ↔ | Totale Resektion von Tarsalia  | 78.09.30 ↔ | Knochen transplantation am Becken, gefässgestielt mit mikrovaskulärer Anastomose  |
| 77.98.11 ↔ | Totale Resektion von Metatarsalia  | 78.09.31 ↔ | Knochen transplantation am Becken, gefässgestielt ohne mikrovaskuläre Anastomose  |
| 77.98.99 ↔ | Totale Resektion von Tarsalia und Metatarsalia, sonstige   | 78.09.33 ↔ | Knorpel-Knochen transplantation am Becken, autogen und allogene   |
| 77.99.10 ↔ | Totale Knochenresektionen an Phalangen der Hand  | 78.09.40 ↔ | Knochen transplantation an Phalangen des Fusses, gefässgestielt mit mikrovaskulärer Anastomose  |
| 77.99.30 ↔ | Totale Knochenresektionen am Becken  | 78.09.41 ↔ | Knochen transplantation an Phalangen des Fusses, gefässgestielt ohne mikrovaskuläre Anastomose  |
| 77.99.40 ↔ | Totale Knochenresektionen an Phalangen des Fusses  | 78.09.42 ↔ | Knorpel-Knochen transplantation an Phalangen des Fusses, autogen und allogene   |
| 78.01.10 ↔ | Knochen transplantation an Skapula und Klavikula, gefässgestielt mit mikrovaskulärer Anastomose                | 78.09.90 ↔ | Knochen transplantation an anderen näher bezeichneten Knochen, ausser Gesichtsschädelknochen, gefässgestielt mit mikrovaskulärer Anastomose |
| 78.01.11 ↔ | Knochen transplantation an Skapula und Klavikula, gefässgestielt ohne mikrovaskulärer Anastomose               | 78.09.91 ↔ | Knochen transplantation an anderen näher bezeichneten Knochen, ausser Gesichtsschädelknochen, gefässgestielt ohne mikrovaskuläre Anastomose |
| 78.01.13 ↔ | Knorpel-Knochen transplantation an Skapula und Klavikula, autogen und allogene                                 | 78.11.10 ↔ | Geschlossene Reposition einer Fraktur von Skapula und Klavikula mit Knochenfixation durch Fixateur externe                                  |
| 78.01.14 ↔ | Knochen transplantation an Skapula und Klavikula, autogen, Spongiosa und kortikospongioser Span                | 78.11.11 ↔ | Offene Reposition einer einfachen Fraktur von Skapula und Klavikula mit Knochenfixation durch Fixateur externe                              |
| 78.01.15 ↔ | Knochen transplantation an Skapula und Klavikula, allogene oder xenogene, Spongiosa und kortikospongioser Span | 78.11.12 ↔ | Offene Reposition einer Mehrfragmentfraktur von Klavikula und Skapula mit Knochenfixation durch Fixateur externe                            |
| 78.01.18 ↔ | Knochen transplantation an Skapula und Klavikula, allogene oder xenogene, Röhrenknochen                        | 78.11.20 ↔ | Geschlossene Reposition einer Fraktur von Rippen und Sternum mit Knochenfixation durch Fixateur externe                                     |
| 78.02.10 ↔ | Knochen transplantation am Humerus, gefässgestielt mit mikrovaskulärer Anastomose                              | 78.11.21 ↔ | Offene Reposition einer Fraktur von Rippen und Sternum mit Knochenfixation durch Fixateur externe   |
| 78.02.11 ↔ | Knochen transplantation am Humerus, gefässgestielt ohne mikrovaskuläre Anastomose                              | 78.11.99 ↔ | Anlegen eines Fixateur externe an Skapula, Klavikula, Rippen und Sternum (inkl. Reposition von Frakturen), sonstige                         |
| 78.02.13 ↔ | Knorpel-Knochen transplantation am Humerus, autogen und allogene   | 78.12.10 ↔ | Geschlossene Reposition einer proximalen Humerusfraktur mit Knochenfixation durch Fixateur externe  |
| 78.03.10 ↔ | Knochen transplantation an Radius und Ulna, gefässgestielt mit mikrovaskulärer Anastomose                      | 78.12.11 ↔ | Offene Reposition einer proximalen Humerusfraktur mit Knochenfixation durch Fixateur externe  |
| 78.03.11 ↔ | Knochen transplantation an Radius und Ulna, gefässgestielt ohne mikrovaskulärer Anastomose                     | 78.12.90 ↔ | Geschlossene Reposition einer sonstigen Humerusfraktur mit Knochenfixation durch Fixateur externe   |
| 78.03.13 ↔ | Knorpel-Knochen transplantation an Radius und Ulna, autogen und allogene                                       | 78.12.91 ↔ | Offene Reposition einer sonstigen Humerusfraktur mit Knochenfixation durch Fixateur externe   |
| 78.04.10 ↔ | Knochen transplantation an Karpalia und Metakarpalia, gefässgestielt mit mikrovaskulärer Anastomose            | 78.12.99 ↔ | Anlegen eines Fixateur externe am Humerus (inkl. Reposition von Frakturen), sonstige  |
| 78.04.11 ↔ | Knochen transposition an Karpalia und Metakarpalia, gefässgestielt ohne mikrovaskuläre Anastomose              | 78.13.10 ↔ | Geschlossene Reposition einer distalen Radiusfraktur mit Knochenfixation durch Fixateur externe   |
| 78.04.13 ↔ | Knorpel-Knochen transplantation an Karpalia und Metakarpalia, autogen und allogene                             | 78.13.11 ↔ | Geschlossene Reposition einer sonstigen Radiusfraktur mit Knochenfixation durch Fixateur externe  |
| 78.05.10 ↔ | Knochen transplantation am Femur, gefässgestielt mit mikrovaskulärer Anastomose                                | 78.13.12 ↔ | Offene Reposition einer distalen Radiusfraktur mit Knochenfixation durch Fixateur externe   |
| 78.05.11 ↔ | Knochen transplantation am Femur, gefässgestielt, ohne mikrovaskuläre Anastomose                               | 78.13.13 ↔ | Offene Reposition einer sonstigen Radiusfraktur mit Knochenfixation durch Fixateur externe  |
| 78.05.13 ↔ | Knorpel-Knochen transplantation am Femur, autogen und allogene   | 78.13.20 ↔ | Geschlossene Reposition einer Ulnafraktur mit Knochenfixation durch Fixateur externe  |
| 78.06.10 ↔ | Knochen transplantation an der Patella, gefässgestielt mit mikrovaskulärer Anastomose                          |            |   |
| 78.06.20 ↔ | Knochen transplantation an der Patella, gefässgestielt, ohne mikrovaskuläre Anastomose                         |            |   |
| 78.07.10 ↔ | Knochen transplantation an der Tibia, gefässgestielt mit mikrovaskulärer Anastomose                            |            |   |
| 78.07.11 ↔ | Knochen transplantation an der Tibia, gefässgestielt ohne mikrovaskuläre Anastomose                            |            |   |
| 78.07.13 ↔ | Knorpel-Knochen transplantation an der Tibia, autogen und allogene   |            |   |
| 78.07.20 ↔ | Knochen transplantation an der Fibula, gefässgestielt mit mikrovaskulärer Anastomose                           |            |   |
| 78.07.21 ↔ | Knochen transplantation an der Fibula, gefässgestielt ohne mikrovaskuläre Anastomose                           |            |   |
| 78.07.23 ↔ | Knorpel-Knochen transplantation an der Fibula, autogen und allogene  |            |   |
| 78.08.10 ↔ | Knochen transplantation an Tarsalia und Metatarsalia, gefässgestielt mit mikrovaskulärer Anastomose            |            |   |

|   |  |
|---|--|
| 78.13.99 ↔ Anlegen eines Fixateur externe an Radius und Ulna (inkl. Reposition von Frakturen), sonstige                       | 78.17.99 ↔ Anlegen eines Fixateur externe an Tibia und Fibula (inkl. Reposition von Frakturen), sonstige                               |
| 78.14.10 ↔ Geschlossene Reposition einer Fraktur an Karpalia und Metakarpalia mit Knochenfixation durch Fixateur externe      | 78.18.11 ↔ Geschlossene Reposition einer Fraktur sonstiger Tarsalia und Metatarsalia mit Knochenfixation durch Fixateur externe        |
| 78.14.11 ↔ Offene Reposition einer Fraktur an Karpalia und Metakarpalia mit Knochenfixation durch Fixateur externe            | 78.18.12 ↔ Offene Reposition einer einfachen Fraktur an sonstigen Tarsalia und Metatarsalia mit Knochenfixation durch Fixateur externe |
| 78.14.99 ↔ Anlegen eines Fixateur externe an Karpalia und Metakarpalia (inkl. Reposition von Frakturen), sonstige             | 78.18.13 ↔ Offene Reposition einer Fraktur an Kalkaneus und Talus mit Knochenfixation durch Fixateur externe                           |
| 78.15.10 ↔ Offene Reposition einer Schenkelhalsfraktur und proximalen Femurfraktur mit Knochenfixation durch Fixateur externe | 78.18.14 ↔ Offene Reposition einer Mehrfragmentfraktur an sonstigen Tarsalia mit Knochenfixation durch Fixateur externe                |
| 78.15.20 ↔ Offene Reposition einer Femurschaftfraktur mit Knochenfixation durch Fixateur externe                              | 78.18.15 ↔ Offene Reposition einer Mehrfragmentfraktur an Metatarsalia mit Knochenfixation durch Fixateur externe                      |
| 78.15.30 ↔ Geschlossene Reposition einer distalen Femurfraktur mit Knochenfixation durch Fixateur externe                     | 78.18.99 ↔ Anlegen eines Fixateur externe an Tarsalia und Metatarsalia (inkl. Reposition von Frakturen), sonstige                      |
| 78.15.31 ↔ Offene Reposition einer distalen Femurfraktur mit Knochenfixation durch Fixateur externe                           | 78.19.10 ↔ Geschlossene Reposition einer Fraktur von Phalangen der Hand mit Knochenfixation durch Fixateur externe                     |
| 78.15.40 ↔ Geschlossene Reposition einer sonstigen Femurfraktur mit Knochenfixation durch Fixateur externe                    | 78.19.11 ↔ Offene Reposition einer Fraktur von Phalangen der Hand mit Knochenfixation durch Fixateur externe                           |
| 78.15.99 ↔ Anlegen eines Fixateur externe am Femur (inkl. Reposition von Frakturen), sonstige                                 | 78.19.20 ↔ Geschlossene Reposition einer Fraktur des Beckens mit Knochenfixation durch Fixateur externe                                |
| 78.16.10 ↔ Geschlossene Reposition einer Fraktur der Patella mit Knochenfixation durch Fixateur externe                       | 78.19.21 ↔ Offene Reposition einer Fraktur des Acetabulums mit Knochenfixation / Transfixation durch Fixateur externe                  |
| 78.16.11 ↔ Offene Reposition einer Fraktur der Patella mit Knochenfixation durch Fixateur externe                             | 78.19.22 ↔ Offene Reposition einer Fraktur sonstiger Teile des Beckens mit Knochenfixation durch Fixateur externe                      |
| 78.17.10 ↔ Geschlossene Reposition einer Fraktur der proximalen Tibia mit Knochenfixation durch Fixateur externe              | 78.19.30 ↔ Geschlossene Reposition einer Fraktur von Phalangen des Fusses mit Knochenfixation durch Fixateur externe                   |
| 78.17.11 ↔ Offene Reposition einer einfachen Fraktur der proximalen Tibia mit Knochenfixation durch Fixateur externe          | 78.19.31 ↔ Offene Reposition einer Fraktur von Phalangen des Fusses mit Knochenfixation durch Fixateur externe                         |
| 78.17.12 ↔ Offene Reposition einer Mehrfragmentfraktur der proximalen Tibia mit Knochenfixation durch Fixateur externe        | 78.19.90 ↔ Geschlossene Reposition einer Fraktur sonstiger bezeichneter Knochen mit Knochenfixation durch Fixateur externe             |
| 78.17.13 ↔ Offene Reposition einer einfachen Tibiaschaftfraktur mit Knochenfixation durch Fixateur externe                    | 78.19.91 ↔ Offene Reposition einer Fraktur sonstiger bezeichneter Knochen mit Knochenfixation durch Fixateur externe                   |
| 78.17.14 ↔ Offene Reposition einer einfachen Fraktur der distalen Tibia mit Knochenfixation durch Fixateur externe            | 78.19.99 ↔ Anlegen eines Fixateur externe an andere näher bezeichnete Knochen, ausser  |
| 78.17.15 ↔ Geschlossene Reposition einer sonstigen Tibiafraktur mit Knochenfixation durch Fixateur externe                    | Gesichtsschädelknochen (inkl. Reposition von Frakturen), sonstige  |
| 78.17.16 ↔ Offene Reposition einer Mehrfragmentfraktur sonstiger Teile der Tibia mit Knochenfixation durch Fixateur externe   | 78.21.00 ↔ Verkürzungsosteotomie an Skapula, Klavikula, n.n.bez.   |
| 78.17.20 ↔ Offene Reposition einer einfachen Fraktur der proximalen Fibula mit Knochenfixation durch Fixateur externe         | 78.21.10 ↔ Temporäre Epiphyseodese an Skapula und Klavikula  |
| 78.17.21 ↔ Offene Reposition einer Mehrfragmentfraktur der proximalen Fibula mit Knochenfixation durch Fixateur externe       | 78.21.11 ↔ Permanente Epiphyseodese an Skapula und Klavikula   |
| 78.17.22 ↔ Offene Reposition einer einfachen Fraktur des Fibulaschafts mit Knochenfixation durch Fixateur externe             | 78.21.12 ↔ Therapeutische Epiphyseolyse an Skapula und Klavikula   |
| 78.17.23 ↔ Offene Reposition einer Mehrfragmentfraktur des Fibulaschafts mit Knochenfixation durch Fixateur externe           | 78.21.99 ↔ Verkürzungsosteotomie an Skapula, Klavikula, sonstige   |
| 78.17.24 ↔ Geschlossene Reposition einer distalen Fibulafraktur mit Knochenfixation durch Fixateur externe                    | 78.22.00 ↔ Verkürzungsosteotomie am Humerus, n.n.bez.  |
| 78.17.25 ↔ Offene Reposition einer einfachen Fraktur der distalen Fibula mit Knochenfixation durch Fixateur externe           | 78.22.10 ↔ Temporäre Epiphyseodese am Humerus  |
| 78.17.26 ↔ Offene Reposition einer Mehrfragmentfraktur der distalen Fibula mit Knochenfixation durch Fixateur externe         | 78.22.11 ↔ Permanente Epiphyseodese am Humerus   |
| 78.17.27 ↔ Geschlossene Reposition einer sonstigen Fibulafraktur mit Knochenfixation durch Fixateur externe                   | 78.22.12 ↔ Therapeutische Epiphyseolyse am Humerus   |
|   | 78.22.99 ↔ Verkürzungsosteotomie am Humerus, sonstige  |
|   | 78.23.00 ↔ Verkürzungsosteotomie an Radius und Ulna, n.n.bez.  |
|   | 78.23.10 ↔ Temporäre Epiphyseodese an Radius und Ulna  |
|   | 78.23.11 ↔ Permanente Epiphyseodese an Radius und Ulna   |
|   | 78.23.12 ↔ Therapeutische Epiphyseolyse an Radius und Ulna   |
|   | 78.23.99 ↔ Verkürzungsosteotomie an Radius und Ulna, sonstige  |
|   | 78.24.10 ↔ Temporäre Epiphyseodese an Karpalia und Metakarpalia  |
|   | 78.24.11 ↔ Permanente Epiphyseodese an Karpalia und Metakarpalia   |

|            |  |            |  |
|------------|--|------------|--|
| 78.24.12 ↔ | Therapeutische Epiphyseolyse an Karpalia und Metakarpalia              | 78.38.99 ↔ | Verlängerungsosteotomie an Tarsalia und Metatarsalia, sonstige   |
| 78.24.99 ↔ | Verkürzungsosteotomie an Karpalia und Metakarpalia, sonstige           | 78.39.10 ↔ | Verlängerungsosteotomie an Phalangen der Hand  |
| 78.25.00 ↔ | Verkürzungsosteotomie am Femur, n.n.bez.                               | 78.39.20 ↔ | Verlängerungsosteotomie am Becken  |
| 78.25.10 ↔ | Temporäre Epiphyseodese am Schenkelhals                                | 78.39.30 ↔ | Verlängerungsosteotomie an Phalangen des Fusses  |
| 78.25.11 ↔ | Permanente Epiphyseodese am Schenkelhals                               | 78.39.99 ↔ | Verlängerungsosteotomie an anderen näher bezeichneten Knochen, sonstige  |
| 78.25.12 ↔ | Therapeutische Epiphyseolyse am Schenkelhals                           | 78.41.00 ↔ | Sonstige plastische Rekonstruktion an Skapula, Klavikula, Rippen und Sternum, n.n.bez.   |
| 78.25.19 ↔ | Sonstige Verkürzungsosteotomie am Schenkelhals                         | 78.41.10 ↔ | Sonstige plastische Rekonstruktion an Skapula und Klavikula  |
| 78.25.20 ↔ | Temporäre Epiphyseodese an sonstigen Teilen des Femur                  | 78.41.20 ↔ | Sonstige plastische Rekonstruktion an Rippen und Sternum   |
| 78.25.21 ↔ | Permanente Epiphyseodese an sonstigen Teilen des Femur                 | 78.41.30 ↔ | Sonstige plastische Rekonstruktion an Skapula, Klavikula, Rippen und Sternum, Implantation von vertikalen expandierbaren prothetischen Titanrippen [VEPTR] |
| 78.25.22 ↔ | Therapeutische Epiphyseolyse an sonstigen Teilen des Femur             | 78.41.99 ↔ | Sonstige plastische Rekonstruktion an Skapula, Klavikula, Rippen und Sternum, sonstige   |
| 78.25.99 ↔ | Verkürzungsosteotomie am Femur, sonstige                               | 78.42 ↔    | Sonstige plastische Rekonstruktion am Humerus  |
| 78.27.00 ↔ | Verkürzungsosteotomie an Tibia und Fibula, n.n.bez.                    | 78.43 ↔    | Sonstige plastische Rekonstruktion an Radius und Ulna  |
| 78.27.10 ↔ | Temporäre Epiphyseodese an der Tibia                                   | 78.44 ↔    | Sonstige plastische Rekonstruktion an Karpalia und Metakarpalia  |
| 78.27.11 ↔ | Permanente Epiphyseodese an der Tibia                                  | 78.45 ↔    | Sonstige plastische Rekonstruktion am Femur  |
| 78.27.12 ↔ | Therapeutische Epiphyseolyse an der Tibia                              | 78.47.00 ↔ | Sonstige plastische Rekonstruktion an Tibia und Fibula, n.n.bez.   |
| 78.27.19 ↔ | Sonstige Verkürzungsosteotomie an der Tibia                            | 78.47.10 ↔ | Sonstige plastische Rekonstruktion an Tibia  |
| 78.27.20 ↔ | Temporäre Epiphyseodese an der Fibula                                  | 78.47.20 ↔ | Sonstige plastische Rekonstruktion an Fibula   |
| 78.27.21 ↔ | Permanente Epiphyseodese an der Fibula                                 | 78.47.99 ↔ | Sonstige plastische Rekonstruktion an Tibia und Fibula, sonstige   |
| 78.27.22 ↔ | Therapeutische Epiphyseolyse an der Fibula                             | 78.48 ↔    | Sonstige plastische Rekonstruktion an Tarsalia und Metatarsalia  |
| 78.27.29 ↔ | Sonstige Verkürzungsosteotomie an der Fibula                           | 78.49.12 ↔ | Sonstige plastische Rekonstruktion am Becken   |
| 78.27.99 ↔ | Verkürzungsosteotomie an Tibia und Fibula, sonstige                    | 78.49.13 ↔ | Sonstige plastische Rekonstruktion an Phalangen des Fusses   |
| 78.28.10 ↔ | Temporäre Epiphyseodese an Tarsalia und Metatarsalia                   | 78.51.00 ↔ | Innere Knochenfixation ohne Reposition der Fraktur an Skapula, Klavikula, Rippen und Sternum, n.n.bez.   |
| 78.28.11 ↔ | Permanente Epiphyseodese an Tarsalia und Metatarsalia                  | 78.51.99 ↔ | Innere Knochenfixation ohne Reposition der Fraktur an Skapula, Klavikula, Rippen und Sternum, sonstige   |
| 78.28.12 ↔ | Therapeutische Epiphyseolyse an Tarsalia und Metatarsalia              | 78.52.00 ↔ | Innere Knochenfixation ohne Reposition der Fraktur am Humerus, n.n.bez.  |
| 78.28.20 ↔ | Sonstige Verkürzungsosteotomie am Kalkaneus                            | 78.52.10 ↔ | Revision von Osteosynthesematerial ohne Materialersatz am Humerus  |
| 78.28.21 ↔ | Sonstige Verkürzungsosteotomie an sonstigen Tarsalia                   | 78.52.99 ↔ | Innere Knochenfixation ohne Reposition der Fraktur am Humerus, sonstige  |
| 78.28.22 ↔ | Sonstige Verkürzungsosteotomie an Metatarsalia                         | 78.53.00 ↔ | Innere Knochenfixation ohne Reposition der Fraktur an Radius und Ulna, n.n.bez.  |
| 78.28.99 ↔ | Verkürzungsosteotomie an Tarsalia und Metatarsalia, sonstige           | 78.53.10 ↔ | Revision von Osteosynthesematerial ohne Materialersatz an Radius   |
| 78.29.10 ↔ | Temporäre Epiphyseodese an Phalangen der Hand                          | 78.53.20 ↔ | Revision von Osteosynthesematerial ohne Materialersatz an Ulna   |
| 78.29.11 ↔ | Permanente Epiphyseodese an Phalangen der Hand                         | 78.53.99 ↔ | Innere Knochenfixation ohne Reposition der Fraktur an Radius und Ulna, sonstige  |
| 78.29.12 ↔ | Therapeutische Epiphyseolyse an Phalangen der Hand                     | 78.54.00 ↔ | Innere Knochenfixation ohne Reposition der Fraktur an Karpalia und Metakarpalia, n.n.bez.  |
| 78.29.19 ↔ | Sonstige Verkürzungsosteotomie an Phalangen der Hand                   | 78.54.10 ↔ | Revision von Osteosynthesematerial ohne Materialersatz an Karpalia und Metakarpalia  |
| 78.29.30 ↔ | Temporäre Epiphyseodese am Becken                                      | 78.54.99 ↔ | Innere Knochenfixation ohne Reposition der Fraktur an Karpalia und Metakarpalia, sonstige  |
| 78.29.31 ↔ | Permanente Epiphyseodese am Becken                                     | 78.55.00 ↔ | Innere Knochenfixation ohne Reposition der Fraktur am Femur, n.n.bez.  |
| 78.29.32 ↔ | Therapeutische Epiphyseolyse am Becken                                 | 78.55.10 ↔ | Revision von Osteosynthesematerial ohne Materialersatz am Femur  |
| 78.29.39 ↔ | Sonstige Verkürzungsosteotomie am Becken                               | 78.55.99 ↔ | Innere Knochenfixation ohne Reposition der Fraktur am Femur, sonstige  |
| 78.29.40 ↔ | Temporäre Epiphyseodese an Phalangen des Fusses                        | 78.56.00 ↔ | Innere Knochenfixation ohne Reposition der Fraktur an der Patella, n.n.bez.  |
| 78.29.41 ↔ | Permanente Epiphyseodese an Phalangen des Fusses                       | 78.56.10 ↔ | Revision von Osteosynthesematerial ohne Materialersatz an der Patella  |
| 78.29.42 ↔ | Therapeutische Epiphyseolyse an Phalangen des Fusses                   |            |  |
| 78.29.49 ↔ | Sonstige Verkürzungsosteotomie an Phalangen des Fusses                 |            |  |
| 78.30 ↔    | Verlängerungsosteotomie von Extremitäten, ohne Angabe der Lokalisation |            |  |
| 78.31 ↔    | Verlängerungsosteotomie an Skapula und Klavikula                       |            |  |
| 78.32 ↔    | Verlängerungsosteotomie am Humerus                                     |            |  |
| 78.33 ↔    | Verlängerungsosteotomie an Radius und Ulna                             |            |  |
| 78.34 ↔    | Verlängerungsosteotomie an Karpalia und Metakarpalia                   |            |  |
| 78.35.00 ↔ | Verlängerungsosteotomie am Femur, n.n.bez.                             |            |  |
| 78.35.10 ↔ | Verlängerungsosteotomie am Schenkelhals                                |            |  |
| 78.35.19 ↔ | Verlängerungsosteotomie an sonstigen Teilen des Femur                  |            |  |
| 78.35.99 ↔ | Verlängerungsosteotomie am Femur, sonstige                             |            |  |
| 78.37 ↔    | Verlängerungsosteotomie an Tibia und Fibula                            |            |  |
| 78.38.10 ↔ | Verlängerungsosteotomie am Kalkaneus                                   |            |  |
| 78.38.19 ↔ | Verlängerungsosteotomie an sonstigen Tarsalia                          |            |  |
| 78.38.20 ↔ | Verlängerungsosteotomie an Metatarsalia                                |            |  |

|  |   |
|--|---|
| 78.56.99 ↔ Innere Knochenfixation ohne Reposition der Fraktur an der Patella, sonstige   | 78.65.01 ↔ Knochenimplantatentfernung am Femur, Draht, intramedullärer Draht, Schraube, Zuggurtung/Cerclage, (winkelstabile) Platte, Winkelplatte/Kondylenplatte, dynamische Kompressionsschraube, Marknagel, Fixateur externe, (Blount-)Klammern |
| 78.57.00 ↔ Innere Knochenfixation ohne Reposition der Fraktur an Tibia und Fibula, n.n.bez.  | 78.65.02 ↔ Knochenimplantatentfernung am Femur (Schenkelhals / proximal / distal, ausser Schaft), Marknagel mit Gelenkkomponente, Verriegelungsnagel, Transfixationsnagel   |
| 78.57.10 ↔ Revision von Osteosynthesematerial ohne Materialersatz an der Tibia   | 78.65.03 ↔ Knochenimplantatentfernung am Femur (Schaft), Marknagel mit Gelenkkomponente   |
| 78.57.20 ↔ Revision von Osteosynthesematerial ohne Materialersatz an der Fibula  | 78.65.04 ↔ Knochenimplantatentfernung am Femur (proximal / Schaft / distal, ausser Schenkelhals), Ringfixateur  |
| 78.57.99 ↔ Innere Knochenfixation ohne Reposition der Fraktur an Tibia und Fibula, sonstige  | 78.65.05 ↔ Knochenimplantatentfernung am Femur, Entfernung eines Knochen(teil)ersatzes am Femur   |
| 78.58.10 ↔ Revision von Osteosynthesematerial ohne Materialersatz an Tarsalia und Metatarsalia   | 78.65.08 ↔ Knochenimplantatentfernung am Femur, sonstiges Osteosynthesematerial   |
| 78.58.99 ↔ Innere Knochenfixation ohne Reposition der Fraktur an Tarsalia und Metatarsalia, sonstige   | 78.66.01 ↔ Knochenimplantatentfernung an der Patella, (intramedullärer) Draht, Schraube, Zuggurtung/Cerclage, Fixateur externe, (Blount-)Klammern   |
| 78.59.10 ↔ Revision von Osteosynthesematerial ohne Materialersatz an Phalangen der Hand  | 78.66.05 ↔ Knochenimplantatentfernung an der Patella, Entfernung eines Knochen(teil)ersatzes an der Patella   |
| 78.59.30 ↔ Revision von Osteosynthesematerial ohne Materialersatz am Becken  | 78.66.08 ↔ Knochenimplantatentfernung an der Patella, sonstiges Osteosynthesematerial   |
| 78.59.40 ↔ Revision von Osteosynthesematerial ohne Materialersatz an Phalangen des Fusses  | 78.67.01 ↔ Knochenimplantatentfernung an Tibia und Fibula, (intramedullärer) Draht, Schraube, Zuggurtung/Cerclage, Fixateur externe, Ringfixateur, (Blount-)Klammern  |
| 78.60.05 ↔ Knochenimplantatentfernung, ohne Angabe der Lokalisation, Entfernung eines Knochen(teil)ersatzes  | 78.67.05 ↔ Knochenimplantatentfernung an Tibia und Fibula, Entfernung eines Knochen(teil)ersatzes an Tibia und Fibula   |
| 78.60.08 ↔ Entfernung eines internen Verlängerungs- oder Knochen-transportsystems (motorisiert / nicht-motorisiert), jede Lokalisation   | 78.67.11 ↔ Knochenimplantatentfernung an der Tibia, (winkelstabile) Platte, Winkelplatte / Kondylenplatte   |
| 78.61.01 ↔ Knochenimplantatentfernung an Skapula und Klavikula, Draht, intramedullärer Draht, Schraube, Zuggurtung/Cerclage, Platte, winkelstabile Platte, Fixateur externe, (Blount-)Klammern   | 78.67.12 ↔ Knochenimplantatentfernung an der Tibia, Marknagel, Verriegelungsnagel, Transfixationsnagel  |
| 78.61.05 ↔ Knochenimplantatentfernung an Skapula, Klavikula, Rippen und Sternum, Entfernung eines Knochen(teil)ersatzes an Skapula, Klavikula, Rippen und Sternum  | 78.67.13 ↔ Knochenimplantatentfernung an der Tibia, dynamische Kompressionsschraube   |
| 78.61.08 ↔ Knochenimplantatentfernung an Skapula und Klavikula, sonstiges Osteosynthesematerial  | 78.67.21 ↔ Knochenimplantatentfernung an der Fibula, (winkelstabile) Platte   |
| 78.61.11 ↔ Knochenimplantatentfernung an Rippen und Sternum  | 78.67.22 ↔ Knochenimplantatentfernung an der Fibula, Marknagel, Verriegelungsnagel, Transfixationsnagel   |
| 78.62.01 ↔ Knochenimplantatentfernung am Humerus, (intramedullärer) Draht, Schraube, Zuggurtung/Cerclage, (winkelstabile) Platte, Winkelplatte /Kondylenplatte, Marknagel, Verriegelungsnagel, Transfixationsnagel, Fixateur externe, Ringfixateur, (Blount-)Klammern        | 78.67.28 ↔ Knochenimplantatentfernung an Tibia und Fibula, sonstiges Osteosynthesematerial  |
| 78.62.02 ↔ Knochenimplantatentfernung am Humerus, dynamische Kompressionsschraube, Marknagel mit Gelenkkomponente  | 78.68.01 ↔ Knochenimplantatentfernung an Tarsalia und Metatarsalia, (intramedullärer) Draht, Schraube, Zuggurtung/Cerclage, (winkelstabile) Platte, Fixateur externe, Ringfixateur, (Blount-)Klammern   |
| 78.62.05 ↔ Knochenimplantatentfernung am Humerus, Entfernung eines Knochen(teil)ersatzes am Humerus  | 78.68.05 ↔ Knochenimplantatentfernung an Tarsalia und Metatarsalia, Entfernung eines Knochen(teil)ersatzes an Talus und Kalkaneus   |
| 78.62.08 ↔ Knochenimplantatentfernung am Humerus: sonstiges Osteosynthesematerial  | 78.68.06 ↔ Knochenimplantatentfernung an Tarsalia und Metatarsalia, Entfernung eines Knochen(teil)ersatzes an sonstigen Tarsalia und Metatarsalia   |
| 78.63.01 ↔ Knochenimplantatentfernung an Radius und Ulna, (intramedullärer) Draht, Schraube, Zuggurtung/Cerclage, (winkelstabile) Platte, Winkelplatte/Kondylenplatte, Marknagel, Verriegelungsnagel, Transfixationsnagel, Fixateur externe, Ringfixateur, (Blount-)Klammern | 78.68.08 ↔ Knochenimplantatentfernung an Tarsalia und Metatarsalia, sonstiges Osteosynthesematerial   |
| 78.63.05 ↔ Knochenimplantatentfernung an Radius und Ulna, Entfernung eines Knochen(teil)ersatzes an Radius und Ulna  | 78.69.11 ↔ Knochenimplantatentfernung an Phalangen der Hand, (intramedullärer) Draht, Schraube, Zuggurtung/Cerclage, (winkelstabile) Platte, Fixateur externe, (Blount-)Klammern  |
| 78.63.08 ↔ Knochenimplantatentfernung an Radius und Ulna (proximal / Schaft / distal), sonstiges   | 78.69.15 ↔ Knochenimplantatentfernung an anderen näher bezeichneten Knochen, ausser Gesichtsschädelknochen, Entfernung eines Knochen(teil)ersatzes an Phalangen der Hand  |
| 78.64.01 ↔ Knochenimplantatentfernung an Karpalia und Metakarpalia, (intramedullärer) Draht, Schraube, Zuggurtung/Cerclage, (winkelstabile) Platte, Fixateur externe, Ringfixateur, (Blount-)Klammern  | 78.69.18 ↔ Knochenimplantatentfernung an Phalangen der Hand, sonstiges Osteosynthesematerial  |
| 78.64.05 ↔ Knochenimplantatentfernung an Karpalia und Metakarpalia, Entfernung eines Knochen(teil)ersatzes an Karpalia und Metakarpalia  | 78.69.21 ↔ Knochenimplantatentfernung am Becken, Draht, Schraube, Zuggurtung/Cerclage, Fixateur externe, Ringfixateur, (Blount-)Klammern  |
| 78.64.08 ↔ Knochenimplantatentfernung an Karpalia und Metakarpalia, sonstiges Osteosynthesematerial  |   |

|            |  |            |  |
|------------|--|------------|--|
| 78.69.22 ↔ | Knochenimplantatentfernung am Becken, (winkelstabile) Platte   | 79.11.11 ↔ | Geschlossene Reposition einer proximalen Humerusfraktur mit innerer Knochenfixation mittels minimalinvasiver ballonassistierter Technik                                |
| 78.69.25 ↔ | Knochenimplantatentfernung an anderen näher bezeichneten Knochen, ausser Gesichtsschädelknochen, Entfernung eines Knochen(teil)ersatzes am Becken  | 79.11.19 ↔ | Geschlossene Reposition einer proximalen Humerusfraktur mit sonstiger innerer Knochenfixation (z. B. durch Schraube, Draht, Zuggurtung/Cerclage, winkelstabile Platte) |
| 78.69.28 ↔ | Knochenimplantatentfernung am Becken, sonstiges Osteosynthesematerial  | 79.11.20 ↔ | Geschlossene Reposition einer sonstigen Humerusfraktur mit innerer Knochenfixation durch Marknagel / Verriegelungsnagel oder Winkelplatte / Kondylenplatte             |
| 78.69.31 ↔ | Knochenimplantatentfernung an Talus und Kalkaneus, (intradullärer) Draht, Schraube, Zuggurtung/Cerclage, (winkelstabile) Platte, Fixateur externe, Ringfixateur, (Blount-)Klammern   | 79.11.21 ↔ | Geschlossene Reposition einer sonstigen Humerusfraktur mit innerer Knochenfixation mittels minimalinvasiver ballonassistierter Technik                                 |
| 78.69.38 ↔ | Knochenimplantatentfernung an Talus und Kalkaneus, sonstiges Osteosynthesematerial   | 79.11.29 ↔ | Geschlossene Reposition einer sonstigen Humerusfraktur mit sonstiger innerer Knochenfixation (z. B. durch Schraube, Draht, Zuggurtung/Cerclage, winkelstabile Platte)  |
| 78.69.41 ↔ | Knochenimplantatentfernung an Phalangen des Fusses, (intradullärer) Draht, Schraube, Zuggurtung/Cerclage, (winkelstabile) Platte, Fixateur externe, (Blount-)Klammern  | 79.11.99 ↔ | Geschlossene Reposition einer Humerusfraktur mit innerer Knochenfixation, sonstige   |
| 78.69.45 ↔ | Knochenimplantatentfernung an anderen näher bezeichneten Knochen, ausser Gesichtsschädelknochen, Entfernung eines Knochen(teil)ersatzes an Phalangen des Fusses  | 79.12.00 ↔ | Geschlossene Reposition einer Fraktur an Radius und Ulna mit innerer Knochenfixation, n.n.bez.   |
| 78.69.48 ↔ | Knochenimplantatentfernung an Phalangen des Fusses, sonstiges Osteosynthesematerial  | 79.12.10 ↔ | Geschlossene Reposition einer distalen Radiusfraktur mit innerer Knochenfixation durch Draht oder Zuggurtung/Cerclage  |
| 78.69.51 ↔ | Knochenimplantatentfernung an anderen näher bezeichneten Knochen, Draht, Zuggurtung/Cerclage, (Blount-)Klammern  | 79.12.11 ↔ | Geschlossene Reposition einer distalen Radiusfraktur mit innerer Knochenfixation durch intradullären Draht   |
| 78.69.52 ↔ | Knochenimplantatentfernung an anderen näher bezeichneten Knochen, Schraube, (winkelstabile) Platte, dynamische Kompressionsschraube, intradullärer Draht, Marknagel, Marknagel mit Gelenkkomponente, Verriegelungsnagel, Transfixationsnagel, Fixateur externe | 79.12.12 ↔ | Geschlossene Reposition einer distalen Radiusfraktur mit innerer Knochenfixation durch Marknagel   |
| 78.69.53 ↔ | Knochenimplantatentfernung an anderen näher bezeichneten Knochen, Winkelplatte/Kondylenplatte  | 79.12.13 ↔ | Geschlossene Reposition einer distalen Radiusfraktur mit innerer Knochenfixation mittels minimalinvasiver ballonassistierter Technik                                   |
| 78.69.55 ↔ | Knochenimplantatentfernung an anderen näher bezeichneten Knochen, ausser Gesichtsschädelknochen, Entfernung eines Knochen(teil)ersatzes an sonstigen näher bezeichneten Knochen  | 79.12.19 ↔ | Geschlossene Reposition einer distalen Radiusfraktur mit sonstiger innerer Knochenfixation (z. B. durch Schraube, Platte)  |
| 78.69.58 ↔ | Knochenimplantatentfernung an anderen näher bezeichneten Knochen, sonstiges Osteosynthesematerial  | 79.12.20 ↔ | Geschlossene Reposition einer sonstigen Radiusfraktur durch Draht oder Zuggurtung/Cerclage   |
| 78.69.71 ↔ | Arthroskopische Entfernung von Osteosynthesematerial   | 79.12.21 ↔ | Geschlossene Reposition einer sonstigen Radiusfraktur mit innerer Knochenfixation durch intradullären Draht  |
| 78.91 ↔    | Einsetzen eines Knochenwachstumsstimulators an Skapula, Klavikula, Rippen und Sternum  | 79.12.22 ↔ | Geschlossene Reposition einer sonstigen Radiusfraktur mit innerer Knochenfixation durch Marknagel  |
| 78.92 ↔    | Einsetzen eines Knochenwachstumsstimulators am Humerus   | 79.12.23 ↔ | Geschlossene Reposition einer sonstigen Radiusfraktur mit innerer Knochenfixation mittels minimalinvasiver ballonassistierter Technik                                  |
| 78.93 ↔    | Einsetzen eines Knochenwachstumsstimulators an Radius und Ulna   | 79.12.29 ↔ | Geschlossene Reposition einer sonstigen Radiusfraktur mit sonstiger innerer Knochenfixation (z. B. durch Schraube, Platte)   |
| 78.94 ↔    | Einsetzen eines Knochenwachstumsstimulators an Karpalia und Metakarpalia   | 79.12.30 ↔ | Geschlossene Reposition einer Ulnafraktur mit innerer Knochenfixation durch Draht oder Zuggurtung/Cerclage   |
| 78.95 ↔    | Einsetzen eines Knochenwachstumsstimulators am Femur   | 79.12.31 ↔ | Geschlossene Reposition einer Ulnafraktur mit innerer Knochenfixation durch intradullären Draht  |
| 78.96 ↔    | Einsetzen eines Knochenwachstumsstimulators an der Patella   | 79.12.32 ↔ | Geschlossene Reposition einer Ulnafraktur mit innerer Knochenfixation durch Marknagel  |
| 78.97 ↔    | Einsetzen eines Knochenwachstumsstimulators an Tibia und Fibula  | 79.12.39 ↔ | Geschlossene Reposition einer Ulnafraktur mit sonstiger innerer Knochenfixation (z. B. durch Schraube, Platte)   |
| 78.98 ↔    | Einsetzen eines Knochenwachstumsstimulators an Tarsalia und Metatarsalia   | 79.12.99 ↔ | Geschlossene Reposition einer Fraktur an Radius und Ulna mit innerer Knochenfixation, sonstige   |
| 78.99 ↔    | Einsetzen eines Knochenwachstumsstimulators an anderen näher bezeichneten Knochen, ausser Gesichtsschädelknochen   | 79.13.00 ↔ | Geschlossene Reposition einer Fraktur an Karpalia und Metakarpalia mit innerer Knochenfixation, n.n.bez.   |
| 79.11.00 ↔ | Geschlossene Reposition einer Humerusfraktur mit innerer Knochenfixation, n.n.bez.   | 79.13.10 ↔ | Geschlossene Reposition einer Fraktur an Karpalia und Metakarpalia mit innerer Knochenfixation durch winkelstabile Platte  |
| 79.11.10 ↔ | Geschlossene Reposition einer proximalen Humerusfraktur mit innerer Knochenfixation durch Marknagel / Verriegelungsnagel oder Winkelplatte / Kondylenplatte  |            |  |

|            |  |            |   |
|------------|--|------------|---|
| 79.13.19 ↔ | Geschlossene Reposition einer Fraktur an Karpalia und Metakarpalia mit sonstiger innerer Knochenfixation (z. B. durch Schraube, Platte, Draht)                 | 79.18 ↔    | Geschlossene Reposition einer Zehenfraktur mit innerer Knochenfixation                                      |
| 79.13.99 ↔ | Geschlossene Reposition einer Fraktur an Karpalia und Metakarpalia mit innerer Knochenfixation, sonstige   | 79.19.00 ↔ | Geschlossene Reposition einer Fraktur anderer bezeichneter Knochen mit innerer Knochenfixation, n.n.bez.    |
| 79.14.00 ↔ | Geschlossene Reposition einer Fingerfraktur mit innerer Knochenfixation, n.n.bez.  | 79.19.10 ↔ | Geschlossene Reposition einer Fraktur von Klavikula und Skapula mit innerer Knochenfixation                 |
| 79.14.10 ↔ | Geschlossene Reposition einer Fingerfraktur mit innerer Knochenfixation durch winkelstabile Platte   | 79.19.11 ↔ | Geschlossene Reposition einer Fraktur von Rippen mit innerer Fixation                                       |
| 79.14.19 ↔ | Geschlossene Reposition einer Fingerfraktur mit sonstiger innerer Knochenfixation (z. B. durch Schraube, Platte, Draht)  | 79.19.12 ↔ | Geschlossene Reposition einer Fraktur von Sternum mit innerer Fixation                                      |
| 79.14.99 ↔ | Geschlossene Reposition einer Fingerfraktur mit innerer Knochenfixation, sonstige  | 79.19.20 ↔ | Geschlossene Reposition einer Fraktur des Beckens mit innerer Knochenfixation                               |
| 79.15.00 ↔ | Geschlossene Reposition einer Femurfraktur mit innerer Knochenfixation, n.n.bez.   | 79.19.30 ↔ | Geschlossene Reposition einer Fraktur der Patella mit innerer Knochenfixation                               |
| 79.15.10 ↔ | Geschlossene Reposition einer distalen Femurfraktur mit innerer Knochenfixation  | 79.19.99 ↔ | Geschlossene Reposition einer Fraktur anderer bezeichneter Knochen mit innerer Knochenfixation, sonstige    |
| 79.15.20 ↔ | Geschlossene Reposition einer sonstigen Femurfraktur mit innerer Knochenfixation   | 79.21.00 ↔ | Offene Reposition einer Humerusfraktur ohne innere Knochenfixation, n.n.bez.                                |
| 79.15.99 ↔ | Geschlossene Reposition einer Femurfraktur mit innerer Knochenfixation, sonstige   | 79.21.10 ↔ | Offene Reposition einer proximalen Humerusfraktur ohne innere Knochenfixation                               |
| 79.16.00 ↔ | Geschlossene Reposition einer Fraktur an Tibia und Fibula mit innerer Knochenfixation, n.n.bez.  | 79.21.11 ↔ | Offene Reposition einer Humerusschaftfraktur ohne innere Knochenfixation                                    |
| 79.16.10 ↔ | Geschlossene Reposition einer proximalen Tibiafraktur mit innerer Knochenfixation durch Marknagel  | 79.21.12 ↔ | Offene Reposition einer distalen Humerusfraktur ohne innere Knochenfixation                                 |
| 79.16.11 ↔ | Geschlossene Reposition einer proximalen Tibiafraktur mit innerer Knochenfixation mittels minimalinvasiver ballonassistierter Technik                          | 79.21.99 ↔ | Offene Reposition einer Humerusfraktur ohne innere Knochenfixation, sonstige                                |
| 79.16.29 ↔ | Geschlossene Reposition einer distalen Tibiafraktur mit sonstiger innerer Knochenfixation (z. B. durch Schraube, Platte, Draht)                                | 79.22.00 ↔ | Offene Reposition einer Fraktur an Radius und Ulna ohne innere Knochenfixation, n.n.bez.                    |
| 79.16.30 ↔ | Geschlossene Reposition einer sonstigen Tibiafraktur mit innerer Knochenfixation durch Marknagel   | 79.22.10 ↔ | Offene Reposition einer distalen Radiusfraktur ohne innere Knochenfixation                                  |
| 79.16.31 ↔ | Geschlossene Reposition einer sonstigen Tibiafraktur mit innerer Knochenfixation mittels minimalinvasiver ballonassistierter Technik                           | 79.22.19 ↔ | Offene Reposition einer sonstigen Radiusfraktur ohne innere Knochenfixation                                 |
| 79.16.39 ↔ | Geschlossene Reposition einer sonstigen Tibiafraktur mit sonstiger innerer Knochenfixation (z. B. durch Schraube, Platte, Draht)                               | 79.22.20 ↔ | Offene Reposition einer Ulnafraktur ohne innere Knochenfixation   |
| 79.16.40 ↔ | Geschlossene Reposition einer distalen Fibulafraktur mit innerer Knochenfixation durch Marknagel   | 79.22.99 ↔ | Offene Reposition einer Fraktur an Radius und Ulna ohne innere Knochenfixation, sonstige                    |
| 79.16.49 ↔ | Geschlossene Reposition einer distalen Fibulafraktur mit sonstiger innerer Knochenfixation (z. B. durch Schraube, Platte, Draht)                               | 79.23 ↔    | Offene Reposition einer Fraktur an Karpalia und Metakarpalia ohne innere Knochenfixation                    |
| 79.16.50 ↔ | Geschlossene Reposition einer sonstigen Fibulafraktur mit innerer Knochenfixation durch Marknagel  | 79.24 ↔    | Offene Reposition einer Fingerfraktur ohne innere Knochenfixation   |
| 79.16.59 ↔ | Geschlossene Reposition einer sonstigen Fibulafraktur mit sonstiger innerer Knochenfixation (z. B. durch Schraube, Platte, Draht)                              | 79.25 ↔    | Offene Reposition einer Femurfraktur ohne innere Knochenfixation  |
| 79.16.99 ↔ | Geschlossene Reposition einer Fraktur an Tibia und Fibula mit innerer Knochenfixation, sonstige  | 79.26.00 ↔ | Offene Reposition einer Fraktur an Tibia und Fibula ohne innere Knochenfixation, n.n.bez.                   |
| 79.17.10 ↔ | Geschlossene Reposition einer Fraktur des Kalkaneus mit innerer Knochenfixation durch winkelstabile Platte   | 79.26.10 ↔ | Offene Reposition einer proximalen Tibiafraktur ohne innere Knochenfixation                                 |
| 79.17.11 ↔ | Geschlossene Reposition einer Fraktur des Kalkaneus mit innerer Knochenfixation mittels minimalinvasiver ballonassistierter Technik                            | 79.26.11 ↔ | Offene Reposition einer Tibiaschaftfraktur ohne innere Knochenfixation                                      |
| 79.17.19 ↔ | Geschlossene Reposition einer Fraktur des Kalkaneus mit sonstiger innerer Knochenfixation (z. B. durch Schraube, Platte, Draht)                                | 79.26.12 ↔ | Offene Reposition einer distalen Tibiafraktur ohne innere Knochenfixation                                   |
| 79.17.29 ↔ | Geschlossene Reposition einer Fraktur an sonstigen Tarsalia und Metatarsalia mit innerer Knochenfixation (z. B. durch Schraube, (winkelstabile) Platte, Draht) | 79.26.20 ↔ | Offene Reposition einer proximalen Fibulafraktur ohne innere Knochenfixation                                |
| 79.17.99 ↔ | Geschlossene Reposition einer Fraktur an Tarsalia und Metatarsalia mit innerer Knochenfixation, sonstige   | 79.26.21 ↔ | Offene Reposition einer Fibulaschaftfraktur ohne innere Knochenfixation                                     |
|            |  | 79.26.22 ↔ | Offene Reposition einer distalen Fibulafraktur ohne innere Knochenfixation                                  |
|            |  | 79.26.99 ↔ | Offene Reposition einer Fraktur an Tibia und Fibula ohne innere Knochenfixation, sonstige                   |
|            |  | 79.27.10 ↔ | Offene Reposition einer Talus- und Kalkaneusfraktur ohne innere Knochenfixation                             |
|            |  | 79.27.11 ↔ | Offene Reposition einer einfachen Fraktur sonstiger Tarsalia und Metatarsalia ohne innere Knochenfixation   |
|            |  | 79.27.12 ↔ | Offene Reposition einer Mehrfragmentfraktur sonstiger Tarsalia und Metatarsalia ohne innere Knochenfixation |
|            |  | 79.27.99 ↔ | Offene Reposition einer Fraktur an Tarsalia und Metatarsalia ohne innere Knochenfixation, sonstige          |

|            |  |            |   |
|------------|--|------------|---|
| 79.28 ↔    | Offene Reposition einer Zehenfraktur ohne innere Knochenfixation   | 79.35.13 ↔ | Offene Reposition einer distalen Femurfraktur mit innerer Knochenfixation   |
| 79.29.00 ↔ | Offene Reposition einer Fraktur anderer bezeichneter Knochen ohne innere Knochenfixation, n.n.bez.   | 79.35.99 ↔ | Offene Reposition einer Femurfraktur mit innerer Knochenfixation, sonstige  |
| 79.29.10 ↔ | Offene Reposition einer einfachen Fraktur der Klavikula und Skapula ohne innere Knochenfixation  | 79.36.00 ↔ | Offene Reposition einer Fraktur an Tibia und Fibula mit innerer Knochenfixation, n.n.bez.   |
| 79.29.11 ↔ | Offene Reposition einer Mehrfragmentfraktur der Klavikula und Skapula ohne innere Knochenfixation  | 79.36.10 ↔ | Offene Reposition einer einfachen Fraktur der proximalen Tibia mit innerer Knochenfixation durch (Blount-)Klammern oder intramedullären Draht |
| 79.29.20 ↔ | Offene Reposition einer Fraktur des Beckens ohne innere Knochenfixation  | 79.36.11 ↔ | Offene Reposition einer einfachen Fraktur der proximalen Tibia mit innerer Knochenfixation durch Schraube                                     |
| 79.29.30 ↔ | Offene Reposition einer Fraktur der Patella ohne innere Knochenfixation  | 79.36.12 ↔ | Offene Reposition einer einfachen Fraktur der proximalen Tibia mit sonstiger innerer Knochenfixation  |
| 79.29.99 ↔ | Offene Reposition einer Fraktur anderer bezeichneter Knochen ohne innere Knochenfixation, sonstige   | 79.36.13 ↔ | Offene Reposition einer Mehrfragmentfraktur der proximalen Tibia mit innerer Knochenfixation durch (Blount-)Klammern                          |
| 79.31.00 ↔ | Offene Reposition einer Humerusfraktur mit innerer Knochenfixation, n.n.bez.   | 79.36.14 ↔ | Offene Reposition einer Mehrfragmentfraktur der proximalen Tibia mit sonstiger innerer Knochenfixation  |
| 79.31.10 ↔ | Offene Reposition einer einfachen proximalen Humerusfraktur mit innerer Knochenfixation durch Marknagel, winkelstabiler Platte oder (Winkel-) Platte | 79.36.20 ↔ | Offene Reposition einer einfachen Tibiaschaftfraktur mit innerer Knochenfixation  |
| 79.31.11 ↔ | Offene Reposition einer einfachen proximalen Humerusfraktur mit sonstiger innerer Knochenfixation (z. B. Schraube, Draht)                            | 79.36.30 ↔ | Offene Reposition einer einfachen Fraktur der distalen Tibia mit innerer Knochenfixation durch Marknagel oder winkelstabile Platte            |
| 79.31.12 ↔ | Offene Reposition einer Mehrfragmentfraktur des proximalen Humerus mit innerer Knochenfixation   | 79.36.31 ↔ | Offene Reposition einer einfachen Fraktur der distalen Tibia mit innerer Knochenfixation durch sonstige Platte                                |
| 79.31.20 ↔ | Offene Reposition einer einfachen Humerusschaftfraktur mit innerer Knochenfixation   | 79.36.32 ↔ | Offene Reposition einer einfachen Fraktur der distalen Tibia mit sonstiger innerer Knochenfixation  |
| 79.31.30 ↔ | Offene Reposition einer einfachen distalen Humerusfraktur mit innerer Knochenfixation durch Marknagel, winkelstabiler Platte oder (Winkel-) Platte   | 79.36.40 ↔ | Offene Reposition einer Mehrfragmentfraktur sonstiger Teile der Tibia mit innerer Knochenfixation   |
| 79.31.31 ↔ | Offene Reposition einer einfachen distalen Humerusfraktur mit sonstiger innerer Knochenfixation (z. B. Schraube, Draht)                              | 79.36.50 ↔ | Offene Reposition einer einfachen Fraktur der proximalen Fibula mit innerer Knochenfixation   |
| 79.31.90 ↔ | Offene Reposition einer Mehrfragmentfraktur sonstiger Teile des Humerus mit innerer Knochenfixation  | 79.36.51 ↔ | Offene Reposition einer Mehrfragmentfraktur der proximalen Fibula mit innerer Knochenfixation   |
| 79.31.99 ↔ | Offene Reposition einer Humerusfraktur mit innerer Knochenfixation, sonstige   | 79.36.60 ↔ | Offene Reposition einer einfachen Fibulaschaftfraktur mit innerer Knochenfixation durch Marknagel   |
| 79.32.00 ↔ | Offene Reposition einer Fraktur an Radius und Ulna mit innerer Knochenfixation, n.n.bez.   | 79.36.61 ↔ | Offene Reposition einer einfachen Fibulaschaftfraktur mit sonstiger innerer Knochenfixation   |
| 79.32.10 ↔ | Offene Reposition einer distalen Radiusfraktur mit innerer Knochenfixation   | 79.36.62 ↔ | Offene Reposition einer Mehrfragmentfraktur des Fibulaschafts mit innerer Knochenfixation durch (winkelstabile) Platte                        |
| 79.32.19 ↔ | Offene Reposition einer sonstigen Radiusfraktur mit innerer Knochenfixation  | 79.36.63 ↔ | Offene Reposition einer Mehrfragmentfraktur des Fibulaschafts mit sonstiger innerer Knochenfixation   |
| 79.32.29 ↔ | Offene Reposition einer Ulnafraktur mit innerer Knochenfixation  | 79.36.70 ↔ | Offene Reposition einer einfachen Fraktur der distalen Fibula mit innerer Knochenfixation durch (Blount-)Klammern                             |
| 79.32.99 ↔ | Offene Reposition einer Fraktur an Radius und Ulna mit innerer Knochenfixation, sonstige   | 79.36.71 ↔ | Offene Reposition einer einfachen Fraktur der distalen Fibula mit innerer Knochenfixation durch Platte  |
| 79.33.00 ↔ | Offene Reposition einer Fraktur an Karpalia und Metakarpalia mit innerer Knochenfixation, n.n.bez.   | 79.36.72 ↔ | Offene Reposition einer einfachen Fraktur der distalen Fibula mit sonstiger innerer Knochenfixation   |
| 79.33.10 ↔ | Offene Reposition einer Fraktur an Karpalia und Metakarpalia mit innerer Knochenfixation durch (Blount-)Klammern                                     | 79.36.73 ↔ | Offene Reposition einer Mehrfragmentfraktur der distalen Fibula mit innerer Knochenfixation   |
| 79.33.19 ↔ | Offene Reposition einer Fraktur an Karpalia und Metakarpalia mit sonstiger innerer Knochenfixation   | 79.36.99 ↔ | Offene Reposition einer Fraktur an Tibia und Fibula mit innerer Knochenfixation, sonstige   |
| 79.33.99 ↔ | Offene Reposition einer Fraktur an Karpalia und Metakarpalia mit innerer Knochenfixation, sonstige   | 79.37.10 ↔ | Offene Reposition einer Fraktur an Kalkaneus und Talus mit innerer Knochenfixation durch Platte   |
| 79.34 ↔    | Offene Reposition einer Fingerfraktur mit innerer Knochenfixation  | 79.37.11 ↔ | Offene Reposition einer Fraktur an Kalkaneus und Talus mit sonstiger innerer Knochenfixation  |
| 79.35.00 ↔ | Offene Reposition einer Femurfraktur mit innerer Knochenfixation, n.n.bez.   | 79.37.20 ↔ | Offene Reposition einer Mehrfragmentfraktur an sonstigen Tarsalia mit innerer Knochenfixation durch Platte                                    |
| 79.35.10 ↔ | Offene Reposition einer Hüftkopffraktur mit innerer Knochenfixation  | 79.37.21 ↔ | Offene Reposition einer Mehrfragmentfraktur an sonstigen Tarsalia mit sonstiger innerer Knochenfixation                                       |
| 79.35.11 ↔ | Offene Reposition einer Schenkelhalsfraktur und proximalen Femurfraktur mit innerer Knochenfixation  |            |   |
| 79.35.12 ↔ | Offene Reposition einer Femurschaftfraktur mit innerer Knochenfixation   |            |   |



|            |  |            |   |
|------------|--|------------|---|
| 79.37.30 ↔ | Offene Reposition einer Mehrfragmentfraktur an Metatarsalia mit innerer Knochenfixation                      | 79.65 ↔    | Débridement einer offenen Femurfraktur  |
| 79.37.40 ↔ | Offene Reposition einer einfachen Fraktur an sonstigen Tarsalia und Metatarsalia mit innerer Knochenfixation | 79.66 ↔    | Débridement einer offenen Fraktur an Tibia und Fibula   |
| 79.37.99 ↔ | Offene Reposition einer Fraktur an Tarsalia und Metatarsalia mit innerer Knochenfixation, sonstige           | 79.67 ↔    | Débridement einer offenen Fraktur an Tarsalia und Metatarsalia                                      |
| 79.38 ↔    | Offene Reposition einer Zehenfraktur mit innerer Knochenfixation   | 79.68 ↔    | Débridement einer offenen Zehenfraktur  |
| 79.39.00 ↔ | Offene Reposition einer Fraktur anderer bezeichneter Knochen mit innerer Knochenfixation, n.n.bez.           | 79.69 ↔    | Débridement einer offenen Fraktur anderer näher bezeichneter Knochen, ausser Gesichtsschädelknochen |
| 79.39.10 ↔ | Offene Reposition einer einfachen Fraktur von Klavikula und Skapula mit innerer Knochenfixation              | 79.81.00 ↔ | Offene Reposition einer Luxation der Schulter, n.n.bez.   |
| 79.39.11 ↔ | Offene Reposition einer Mehrfragmentfraktur von Klavikula und Skapula mit innerer Knochenfixation            | 79.81.10 ↔ | Offene Reposition einer Luxation im Humeroglenoidalgelenk   |
| 79.39.12 ↔ | Offene Reposition einer einfachen Fraktur von Rippen mit innerer Fixation                                    | 79.81.20 ↔ | Offene Reposition einer Luxation im Akromioklavikulargelenk   |
| 79.39.13 ↔ | Offene Reposition einer einfachen Fraktur von Sternum mit innerer Fixation                                   | 79.81.99 ↔ | Offene Reposition einer Luxation der Schulter, sonstige   |
| 79.39.14 ↔ | Offene Reposition einer Mehrfragmentfraktur von Rippen mit innerer Fixation                                  | 79.82 ↔    | Offene Reposition einer Luxation des Ellenbogens  |
| 79.39.15 ↔ | Offene Reposition einer Mehrfragmentfraktur von Sternum mit innerer Fixation                                 | 79.83.00 ↔ | Offene Reposition einer Luxation des Handgelenks, n.n.bez.  |
| 79.39.20 ↔ | Offene Reposition einer Fraktur des Acetabulums mit innerer Knochenfixation                                  | 79.83.10 ↔ | Offene Reposition einer Luxation des distales Radioulnargelenks                                     |
| 79.39.29 ↔ | Offene Reposition einer Fraktur sonstiger Teile des Beckens mit innerer Knochenfixation                      | 79.83.99 ↔ | Offene Reposition einer Luxation des Handgelenks, sonstige  |
| 79.39.40 ↔ | Offene Reposition einer Fraktur der Patella mit innerer Knochenfixation                                      | 79.84 ↔    | Offene Reposition einer Luxation von Hand und Fingern   |
| 79.39.99 ↔ | Offene Reposition einer Fraktur anderer bezeichneter Knochen mit innerer Knochenfixation, sonstige           | 79.85 ↔    | Offene Reposition einer Luxation der Hüfte  |
| 79.50 ↔    | Offene Reposition einer Epiphysendiastase, ohne Angabe der Lokalisation                                      | 79.86.00 ↔ | Offene Reposition einer Luxation des Knies, n.n.bez.  |
| 79.51 ↔    | Offene Reposition einer Epiphysendiastase am Humerus   | 79.86.10 ↔ | Offene Reposition einer Luxation des proximalen Tibiofibulargelenks                                 |
| 79.52.00 ↔ | Offene Reposition einer Epiphysendiastase an Radius und Ulna, n.n.bez.                                       | 79.86.19 ↔ | Offene Reposition einer Luxation des Kniegelenks  |
| 79.52.10 ↔ | Offene Reposition einer Epiphysendiastase am distalen Radius   | 79.86.99 ↔ | Offene Reposition einer Luxation des Knies, sonstige  |
| 79.52.20 ↔ | Offene Reposition einer sonstigen Epiphysendiastase an Radius und Ulna                                       | 79.87.10 ↔ | Offene Reposition einer Luxation des oberen Sprunggelenkes  |
| 79.52.99 ↔ | Offene Reposition einer Epiphysendiastase an Radius und Ulna, sonstige                                       | 79.87.20 ↔ | Offene Reposition einer Luxation des unteren Sprunggelenkes   |
| 79.55 ↔    | Offene Reposition einer Epiphysendiastase am Femur   | 79.87.99 ↔ | Offene Reposition einer Luxation des Sprunggelenkes, sonstige                                       |
| 79.56.00 ↔ | Offene Reposition einer Epiphysendiastase an Tibia und Fibula, n.n.bez.                                      | 79.88.10 ↔ | Offene Reposition einer Luxation eines Zehengelenkes  |
| 79.56.10 ↔ | Offene Reposition einer Epiphysendiastase an der proximalen Tibia  | 79.88.20 ↔ | Offene Reposition einer Luxation eines Metatarsophalangealgelenkes                                  |
| 79.56.11 ↔ | Offene Reposition einer Epiphysendiastase an der distalen Tibia  | 79.88.99 ↔ | Offene Reposition einer Luxation von Fuss und Zehen, sonstige                                       |
| 79.56.20 ↔ | Offene Reposition einer Epiphysendiastase an der proximalen Fibula   | 79.89.00 ↔ | Offene Reposition einer Luxation an anderer bezeichneter Lokalisation, n.n.bez.                     |
| 79.56.21 ↔ | Offene Reposition einer Epiphysendiastase an der distalen Fibula   | 79.89.10 ↔ | Offene Reposition einer Luxation des Sternoklavikulargelenkes                                       |
| 79.56.99 ↔ | Offene Reposition einer Epiphysendiastase an Tibia und Fibula, sonstige                                      | 79.89.20 ↔ | Offene Reposition einer Luxation der Iliosakralgelenkes   |
| 79.59.00 ↔ | Offene Reposition einer Epiphysendiastase an anderen bezeichneter Knochen, n.n.bez.                          | 79.89.30 ↔ | Offene Reposition einer Luxation der Symphyse   |
| 79.59.10 ↔ | Offene Reposition einer Epiphysendiastase an der Patella   | 79.89.99 ↔ | Offene Reposition einer Luxation an anderer bezeichneter Lokalisation, sonstige                     |
| 79.59.99 ↔ | Offene Reposition einer Epiphysendiastase an anderen bezeichneter Knochen, sonstige                          | 7A.21 ↔    | Débridement an der Wirbelsäule  |
| 79.61 ↔    | Débridement einer offenen Humerusfraktur   | 7A.27 ↔    | Densresektion   |
| 79.62 ↔    | Débridement einer offenen Fraktur an Radius und Ulna   | 7A.28.11 ↔ | Osteotomie an der Wirbelsäule, Grad I   |
| 79.63 ↔    | Débridement einer offenen Fraktur an Karpalia und Metakarpalia   | 7A.28.21 ↔ | Osteotomie an der Wirbelsäule, Grad II  |
| 79.64 ↔    | Débridement einer offenen Fingerfraktur  | 7A.28.31 ↔ | Osteotomie an der Wirbelsäule, Grad III   |
|            |  | 7A.28.41 ↔ | Osteotomie an der Wirbelsäule, Grad IV  |
|            |  | 7A.28.51 ↔ | Osteotomie an der Wirbelsäule, Grad V   |
|            |  | 7A.28.61 ↔ | Osteotomie an der Wirbelsäule, Grad VI  |
|            |  | 7A.29 ↔    | Inzision und Exzision von Knochen und Gelenken der Wirbelsäule, sonstige                            |
|            |  | 7A.31 ↔    | Destruktion von Bandscheibengewebe  |
|            |  | 7A.32.11 ↔ | Exzision einer Bandscheibe  |
|            |  | 7A.32.12 ↔ | Exzision von zwei Bandscheiben  |
|            |  | 7A.32.13 ↔ | Exzision von drei und mehr Bandscheiben   |
|            |  | 7A.3A ↔    | Diskusrekonstruktion mittels zellbasiertem Bandscheibenersatz                                       |
|            |  | 7A.42.11 ↔ | Osteosynthese einzelner Wirbel, 1 Wirbel  |
|            |  | 7A.42.12 ↔ | Osteosynthese einzelner Wirbel, 2 Wirbel  |

|  |  |
|--|--|
| 7A.42.13 ↔ Osteosynthese einzelner Wirbel, 3 Wirbel  | 7A.71.16 ↔ Fusion von Wirbeln mit Stabilisierung der Wirbelsäule, Zugang dorsal und dorsolateral, 6 Segmente           |
| 7A.42.14 ↔ Osteosynthese einzelner Wirbel, 4 und mehr Wirbel   | 7A.71.17 ↔ Fusion von Wirbeln mit Stabilisierung der Wirbelsäule, Zugang dorsal und dorsolateral, 7 Segmente           |
| 7A.43.11 ↔ Vertebroplastie, 1 Wirbelkörper   | 7A.71.18 ↔ Fusion von Wirbeln mit Stabilisierung der Wirbelsäule, Zugang dorsal und dorsolateral, 8 Segmente           |
| 7A.43.12 ↔ Vertebroplastie, 2 Wirbelkörper   | 7A.71.1A ↔ Fusion von Wirbeln mit Stabilisierung der Wirbelsäule, Zugang dorsal und dorsolateral, 9 Segmente           |
| 7A.43.13 ↔ Vertebroplastie, 3 Wirbelkörper   | 7A.71.1B ↔ Fusion von Wirbeln mit Stabilisierung der Wirbelsäule, Zugang dorsal und dorsolateral, 10 Segmente          |
| 7A.43.14 ↔ Vertebroplastie, 4 und mehr Wirbelkörper  | 7A.71.1C ↔ Fusion von Wirbeln mit Stabilisierung der Wirbelsäule, Zugang dorsal und dorsolateral, 11 Segmente          |
| 7A.44.21 ↔ Kyphoplastie mit Wirbelkörperaufrichtung durch aufblähbaren Ballon, 1 Wirbelkörper                | 7A.71.1D ↔ Fusion von Wirbeln mit Stabilisierung der Wirbelsäule, Zugang dorsal und dorsolateral, 12 Segmente          |
| 7A.44.22 ↔ Kyphoplastie mit Wirbelkörperaufrichtung durch aufblähbaren Ballon, 2 Wirbelkörper                | 7A.71.1E ↔ Fusion von Wirbeln mit Stabilisierung der Wirbelsäule, Zugang dorsal und dorsolateral, 13 Segmente          |
| 7A.44.23 ↔ Kyphoplastie mit Wirbelkörperaufrichtung durch aufblähbaren Ballon, 3 Wirbelkörper                | 7A.71.1F ↔ Fusion von Wirbeln mit Stabilisierung der Wirbelsäule, Zugang dorsal und dorsolateral, 14 und mehr Segmente |
| 7A.44.24 ↔ Kyphoplastie mit Wirbelkörperaufrichtung durch aufblähbaren Ballon, 4 Wirbelkörper und mehr       | 7A.71.21 ↔ Fusion von Wirbeln mit Stabilisierung der Wirbelsäule, Zugang ventral, 1 Segment                            |
| 7A.44.31 ↔ Kyphoplastie mit Wirbelkörperaufrichtung durch aufrechtbares Implantat, 1 Wirbelkörper            | 7A.71.22 ↔ Fusion von Wirbeln mit Stabilisierung der Wirbelsäule, Zugang ventral, 2 Segmente                           |
| 7A.44.32 ↔ Kyphoplastie mit Wirbelkörperaufrichtung durch aufrechtbares Implantat, 2 Wirbelkörper            | 7A.71.23 ↔ Fusion von Wirbeln mit Stabilisierung der Wirbelsäule, Zugang ventral, 3 Segmente                           |
| 7A.44.33 ↔ Kyphoplastie mit Wirbelkörperaufrichtung durch aufrechtbares Implantat, 3 Wirbelkörper            | 7A.71.24 ↔ Fusion von Wirbeln mit Stabilisierung der Wirbelsäule, Zugang ventral, 4 Segmente                           |
| 7A.44.34 ↔ Kyphoplastie mit Wirbelkörperaufrichtung durch aufrechtbares Implantat, 4 Wirbelkörper und mehr   | 7A.71.25 ↔ Fusion von Wirbeln mit Stabilisierung der Wirbelsäule, Zugang ventral, 5 Segmente                           |
| 7A.44.91 ↔ Kyphoplastie durch sonstige Vorrichtung zur Wirbelkörperaufrichtung, 1 Wirbelkörper               | 7A.71.26 ↔ Fusion von Wirbeln mit Stabilisierung der Wirbelsäule, Zugang ventral, 6 Segmente                           |
| 7A.44.92 ↔ Kyphoplastie durch sonstige Vorrichtung zur Wirbelkörperaufrichtung, 2 Wirbelkörper               | 7A.71.27 ↔ Fusion von Wirbeln mit Stabilisierung der Wirbelsäule, Zugang ventral, 7 Segmente                           |
| 7A.44.93 ↔ Kyphoplastie durch sonstige Vorrichtung zur Wirbelkörperaufrichtung, 3 Wirbelkörper               | 7A.71.28 ↔ Fusion von Wirbeln mit Stabilisierung der Wirbelsäule, Zugang ventral, 8 Segmente                           |
| 7A.44.94 ↔ Kyphoplastie durch sonstige Vorrichtung zur Wirbelkörperaufrichtung, 4 Wirbelkörper und mehr      | 7A.71.2A ↔ Fusion von Wirbeln mit Stabilisierung der Wirbelsäule, Zugang ventral, 9 Segmente                           |
| 7A.51.12 ↔ Knochentransplantation an der Wirbelsäule, gefässgestielt mit mikrovaskulärer Anastomose          | 7A.71.2B ↔ Fusion von Wirbeln mit Stabilisierung der Wirbelsäule, Zugang ventral, 10 Segmente                          |
| 7A.51.13 ↔ Knochentransplantation an der Wirbelsäule, gefässgestielt ohne mikrovaskuläre Anastomose          | 7A.71.2C ↔ Fusion von Wirbeln mit Stabilisierung der Wirbelsäule, Zugang ventral, 11 Segmente                          |
| 7A.61.11 ↔ Implantation partielle Bandscheibenprothese   | 7A.71.2D ↔ Fusion von Wirbeln mit Stabilisierung der Wirbelsäule, Zugang ventral, 12 Segmente                          |
| 7A.61.21 ↔ Implantation partielle Bandscheibenprothese bei einem Prothesenwechsel                            | 7A.71.2E ↔ Fusion von Wirbeln mit Stabilisierung der Wirbelsäule, Zugang ventral, 13 Segmente                          |
| 7A.62.11 ↔ Implantation totale Bandscheibenprothese  | 7A.71.2F ↔ Fusion von Wirbeln mit Stabilisierung der Wirbelsäule, Zugang ventral, 14 und mehr Segmente                 |
| 7A.62.21 ↔ Implantation totale Bandscheibenprothese bei einem Prothesenwechsel                               | 7A.72.11 ↔ Dynamische Stabilisierung der Wirbelsäule, Zugang dorsal und dorsolateral, 1 Segment                        |
| 7A.63.11 ↔ Implantation Wirbelkörperersatz   | 7A.72.12 ↔ Dynamische Stabilisierung der Wirbelsäule, Zugang dorsal und dorsolateral, 2 Segmente                       |
| 7A.63.21 ↔ Implantation Wirbelkörperersatz bei einem Wechsel   | 7A.72.13 ↔ Dynamische Stabilisierung der Wirbelsäule, Zugang dorsal und dorsolateral, 3 Segmente                       |
| 7A.64.11 ↔ Implantation Wirbelkörperersatzprothese   | 7A.72.14 ↔ Dynamische Stabilisierung der Wirbelsäule, Zugang dorsal und dorsolateral, 4 Segmente                       |
| 7A.64.21 ↔ Implantation Wirbelkörperersatzprothese bei einem Prothesenwechsel                                | 7A.72.15 ↔ Dynamische Stabilisierung der Wirbelsäule, Zugang dorsal und dorsolateral, 5 Segmente                       |
| 7A.65.11 ↔ Implantation interkorporelles Implantat   | 7A.72.16 ↔ Dynamische Stabilisierung der Wirbelsäule, Zugang dorsal und dorsolateral, 6 Segmente                       |
| 7A.65.21 ↔ Implantation interkorporelles Implantat bei einem Implantatwechsel                                | 7A.72.17 ↔ Dynamische Stabilisierung der Wirbelsäule, Zugang dorsal und dorsolateral, 7 Segmente                       |
| 7A.66.11 ↔ Implantation Facettengelenkprothese   | 7A.72.18 ↔ Dynamische Stabilisierung der Wirbelsäule, Zugang dorsal und dorsolateral, 8 Segmente                       |
| 7A.66.21 ↔ Implantation Facettengelenkprothese bei einem Prothesenwechsel                                    |  |
| 7A.66.31 ↔ Entfernen Facettengelenkprothese  |  |
| 7A.66.41 ↔ Revision ohne Ersatz, Facettengelenkprothese  |  |
| 7A.67.11 ↔ Implantation interspinöses Implantat  |  |
| 7A.67.21 ↔ Implantation interspinöses Implantat bei einem Prothesenwechsel                                   |  |
| 7A.71.11 ↔ Fusion von Wirbeln mit Stabilisierung der Wirbelsäule, Zugang dorsal und dorsolateral, 1 Segment  |  |
| 7A.71.12 ↔ Fusion von Wirbeln mit Stabilisierung der Wirbelsäule, Zugang dorsal und dorsolateral, 2 Segmente |  |
| 7A.71.13 ↔ Fusion von Wirbeln mit Stabilisierung der Wirbelsäule, Zugang dorsal und dorsolateral, 3 Segmente |  |
| 7A.71.14 ↔ Fusion von Wirbeln mit Stabilisierung der Wirbelsäule, Zugang dorsal und dorsolateral, 4 Segmente |  |
| 7A.71.15 ↔ Fusion von Wirbeln mit Stabilisierung der Wirbelsäule, Zugang dorsal und dorsolateral, 5 Segmente |  |



|  |   |
|--|---|
| 7A.74.1A ↔ Fusion von Wirbeln zur Stellungskorrektur, Zugang dorsal und dorsolateral, 9 Segmente                       | 7A.A4.19 ↔ Verwendetes Osteosynthesematerial, Wirbelsäule, sonstige   |
| 7A.74.1B ↔ Fusion von Wirbeln zur Stellungskorrektur, Zugang dorsal und dorsolateral, 10 Segmente                      | 7A.A6 ↔ Verwenden von Pedikelschraube(n) an der Wirbelsäule   |
| 7A.74.1C ↔ Fusion von Wirbeln zur Stellungskorrektur, Zugang dorsal und dorsolateral, 11 Segmente                      | 80.01.00 ↔ Arthrotomie zur Prothesenentfernung an der Schulter, n.n.bez.  |
| 7A.74.1D ↔ Fusion von Wirbeln zur Stellungskorrektur, Zugang dorsal und dorsolateral, 12 Segmente                      | 80.01.09 ↔ Arthrotomie zur Prothesenentfernung an der Schulter, sonstige  |
| 7A.74.1E ↔ Fusion von Wirbeln zur Stellungskorrektur, Zugang dorsal und dorsolateral, 13 Segmente                      | 80.01.21 ↔ Entfernen Totalendoprothese Schultergelenk, anatomisch   |
| 7A.74.1F ↔ Fusion von Wirbeln zur Stellungskorrektur, Zugang dorsal und dorsolateral, 14 und mehr Segmente             | 80.01.22 ↔ Entfernen Totalendoprothese Schultergelenk, invers   |
| 7A.74.21 ↔ Fusion von Wirbeln zur Stellungskorrektur, Zugang ventral, 1 Segment  | 80.01.23 ↔ Entfernen Totalendoprothese Schultergelenk, Sonderprothese   |
| 7A.74.22 ↔ Fusion von Wirbeln zur Stellungskorrektur, Zugang ventral, 2 Segmente                                       | 80.01.31 ↔ Entfernen Oberflächenersatzprothese  |
| 7A.74.23 ↔ Fusion von Wirbeln zur Stellungskorrektur, Zugang ventral, 3 Segmente                                       | 80.01.32 ↔ Entfernen Humeruskopfprothese  |
| 7A.74.24 ↔ Fusion von Wirbeln zur Stellungskorrektur, Zugang ventral, 4 Segmente                                       | 80.01.33 ↔ Entfernen Glenoidprothese  |
| 7A.74.25 ↔ Fusion von Wirbeln zur Stellungskorrektur, Zugang ventral, 5 Segmente                                       | 80.01.41 ↔ Entfernen Pfanne, Totalendoprothese Schultergelenk   |
| 7A.74.26 ↔ Fusion von Wirbeln zur Stellungskorrektur, Zugang ventral, 6 Segmente                                       | 80.01.42 ↔ Entfernen Pfanne sowie Inlay, Totalendoprothese Schultergelenk   |
| 7A.74.27 ↔ Fusion von Wirbeln zur Stellungskorrektur, Zugang ventral, 7 Segmente                                       | 80.01.43 ↔ Entfernen Inlay, Totalendoprothese Schultergelenk  |
| 7A.74.28 ↔ Fusion von Wirbeln zur Stellungskorrektur, Zugang ventral, 8 Segmente                                       | 80.01.44 ↔ Entfernen Inlay sowie Kopf, Totalendoprothese Schultergelenk   |
| 7A.74.2A ↔ Fusion von Wirbeln zur Stellungskorrektur, Zugang ventral, 9 Segmente                                       | 80.01.45 ↔ Entfernen Inlay, Kopf sowie Schaft, Totalendoprothese Schultergelenk   |
| 7A.74.2B ↔ Fusion von Wirbeln zur Stellungskorrektur, Zugang ventral, 10 Segmente                                      | 80.02 ↔ Arthrotomie zur Prothesenentfernung am Ellenbogen   |
| 7A.74.2C ↔ Fusion von Wirbeln zur Stellungskorrektur, Zugang ventral, 11 Segmente                                      | 80.03 ↔ Arthrotomie zur Prothesenentfernung am Handgelenk   |
| 7A.74.2D ↔ Fusion von Wirbeln zur Stellungskorrektur, Zugang ventral, 12 Segmente                                      | 80.04.00 ↔ Arthrotomie zur Prothesenentfernung an Hand und Fingern, n.n.bez.  |
| 7A.74.2E ↔ Fusion von Wirbeln zur Stellungskorrektur, Zugang ventral, 13 Segmente                                      | 80.04.10 ↔ Arthrotomie zur Prothesenentfernung an Hand und Fingern, Entfernung einer Daumensattelgelenkendoprothese     |
| 7A.74.2F ↔ Fusion von Wirbeln zur Stellungskorrektur, Zugang ventral, 14 und mehr Segmente                             | 80.04.11 ↔ Arthrotomie zur Prothesenentfernung an Hand und Fingern, Entfernung einer sonstigen Fingergelenkendoprothese |
| 7A.81 ↔ Revision ohne Ersatz von Osteosynthesematerial, Wirbelsäule  | 80.04.99 ↔ Arthrotomie zur Prothesenentfernung an Hand und Fingern, sonstige  |
| 7A.82 ↔ Entfernen von Osteosynthesematerial, Wirbelsäule   | 80.05.00 ↔ Entfernen einer Hüftendoprothese, n.n.bez.   |
| 7A.83 ↔ Revision ohne Ersatz von mitwachsenden oder expandierenden Systemen, Wirbelsäule                               | 80.05.15 ↔ Entfernen einer Totalendoprothese des Hüftgelenks  |
| 7A.84 ↔ Entfernen von mitwachsenden oder expandierenden Systemen, Wirbelsäule  | 80.05.16 ↔ Entfernen einer Totalendoprothese des Hüftgelenks, Sonderprothese  |
| 7A.85 ↔ Revision ohne Ersatz von externen Fixationsvorrichtungen, Wirbelsäule  | 80.05.17 ↔ Entfernen von Schaft, sowie Kopf einer Hüftendoprothese  |
| 7A.86 ↔ Entfernen von externen Fixationsvorrichtungen, Wirbelsäule   | 80.05.18 ↔ Entfernen von Schaft, Kopf, sowie Inlay einer Hüftendoprothese   |
| 7A.89 ↔ Revision ohne Ersatz und Entfernen von Osteosynthesematerial und weiterer Vorrichtungen, Wirbelsäule, sonstige | 80.05.1A ↔ Entfernen des Inlays einer Hüftendoprothese  |
| 7A.A2 ↔ Implantation von mitwachsenden oder expandierenden Systemen, Wirbelsäule                                       | 80.05.1B ↔ Entfernen des Kopfes einer Hüftendoprothese  |
| 7A.A3 ↔ Anbringen einer externen Fixationsvorrichtung an der Wirbelsäule   | 80.05.1C ↔ Entfernen von Kopf sowie Inlay einer Hüftendoprothese  |
| 7A.A4.11 ↔ Verwendetes Osteosynthesematerial, Wirbelsäule, Platte(n), Hakenplatte(n)                                   | 80.05.1D ↔ Entfernen von Kopf, Inlay sowie Pfanne einer Hüftendoprothese  |
| 7A.A4.12 ↔ Verwendetes Osteosynthesematerial, Wirbelsäule, Klammer(n)  | 80.05.1E ↔ Entfernen von Inlay sowie Pfanne einer Hüftendoprothese  |
| 7A.A4.13 ↔ Verwendetes Osteosynthesematerial, Wirbelsäule, Schraube(n)   | 80.05.1F ↔ Entfernen von Stütz-, resp. Pfannendachschale sowie Pfanne einer Hüftendoprothese                            |
| 7A.A4.14 ↔ Verwendetes Osteosynthesematerial, Wirbelsäule, Kirschner-Draht, Zuggurtung, Cerclage                       | 80.05.1G ↔ Entfernen von Stütz-, resp. Pfannendachschale, Pfanne sowie Kopf einer Hüftendoprothese                      |
| 7A.A4.15 ↔ Verwendetes Osteosynthesematerial, Wirbelsäule, Schrauben-Stab-System                                       | 80.05.99 ↔ Entfernen einer Hüftendoprothese, sonstige   |
| 7A.A4.16 ↔ Verwendetes Osteosynthesematerial, Wirbelsäule, Schrauben-Platten-System                                    | 80.06.00 ↔ Entfernen einer Knieendoprothese, n.n.bez.   |
|  | 80.06.11 ↔ Entfernen einer Standard-Totalendoprothese des Kniegelenks   |
|  | 80.06.12 ↔ Entfernen einer Sonder-Totalendoprothese des Kniegelenks   |
|  | 80.06.13 ↔ Entfernen einer achsengeführten Totalendoprothese des Kniegelenks  |
|  | 80.06.14 ↔ Entfernen einer unikondylären Schlittenprothese  |
|  | 80.06.15 ↔ Entfernen einer bikondylären Schlittenprothese   |
|  | 80.06.16 ↔ Entfernen eines kondylären Femurschildes mit Patella-Rückflächenersatz                                       |

|   |  |
|---|--|
| 80.06.17 ↔ Entfernen eines Patella-Rückflächenersatz  | 80.14.99 ↔ Sonstige Arthrotomie von Hand und Fingern, sonstige   |
| 80.06.18 ↔ Entfernen des Inlays einer Knieendoprothese  | 80.15.00 ↔ Sonstige Arthrotomie der Hüfte, n.n.bez.  |
| 80.06.1A ↔ Entfernen der Tibia- oder Femurkomponenten, sowie des Inlays einer unikondylären, resp. bikondylären Schlittenprothese oder einer Standard-Totalendoprothese des Knies | 80.15.10 ↔ Arthroskopische Arthrotomie der Hüfte, Gelenkspülung mit Drainage   |
| 80.06.1B ↔ Entfernen der Tibia- oder Femurkomponenten, sowie des Inlays einer Sonder-Totalendoprothese oder einer achsengeführten Totalendoprothese des Knies                     | 80.15.11 ↔ Arthroskopische Arthrotomie der Hüfte, Entfernung freier Gelenkkörper                                     |
| 80.06.1C ↔ Entfernen eines isolierten Ersatzes der femoralen Gleitfläche  | 80.15.12 ↔ Arthroskopische Arthrotomie der Hüfte, Einlegen oder Entfernen eines Medikamententrägers                  |
| 80.06.99 ↔ Entfernen einer Knieendoprothese, sonstige   | 80.15.20 ↔ Arthrotomie der Hüfte, Gelenkspülung mit Drainage   |
| 80.07 ↔ Arthrotomie zur Prothesenentfernung am Sprunggelenk   | 80.15.21 ↔ Arthrotomie der Hüfte, Entfernung freier Gelenkkörper   |
| 80.08 ↔ Arthrotomie zur Prothesenentfernung an Fuss und Zehen   | 80.15.99 ↔ Sonstige Arthrotomie der Hüfte, sonstige  |
| 80.09 ↔ Arthrotomie zur Prothesenentfernung an anderer bezeichneter Lokalisation  | 80.16.00 ↔ Sonstige Arthrotomie des Knies, n.n.bez.  |
| 80.11.00 ↔ Sonstige Arthrotomie der Schulter, n.n.bez.  | 80.16.10 ↔ Arthroskopische Arthrotomie des Kniegelenks, Gelenkspülung mit Drainage                                   |
| 80.11.10 ↔ Arthroskopische Arthrotomie des Humeroglenoidalgelenkes, Gelenkspülung mit Drainage  | 80.16.11 ↔ Arthroskopische Arthrotomie des Kniegelenks, Entfernung freier Gelenkkörper                               |
| 80.11.11 ↔ Arthroskopische Arthrotomie des Humeroglenoidalgelenkes, Entfernung freier Gelenkkörper  | 80.16.12 ↔ Arthroskopische Arthrotomie des Kniegelenks, Einlegen oder Entfernen eines Medikamententrägers            |
| 80.11.12 ↔ Arthrotomie des Humeroglenoidalgelenkes, Gelenkspülung mit Drainage  | 80.16.20 ↔ Arthrotomie des Kniegelenks, Gelenkspülung mit Drainage   |
| 80.11.13 ↔ Arthrotomie des Humeroglenoidalgelenkes, Entfernung freier Gelenkkörper  | 80.16.21 ↔ Sonstige Arthrotomie des Knies, Arthrotomie des Kniegelenks, Entfernung freier Gelenkkörper               |
| 80.11.19 ↔ Sonstige Arthrotomie des Humeroglenoidalgelenkes   | 80.16.99 ↔ Sonstige Arthrotomie des Knies, sonstige  |
| 80.11.20 ↔ Arthroskopische Arthrotomie des Akromioklavikulargelenkes, Gelenkspülung mit Drainage  | 80.17.10 ↔ Arthroskopische Arthrotomie des oberen Sprunggelenkes, Gelenkspülung mit Drainage                         |
| 80.11.21 ↔ Arthroskopische Arthrotomie des Akromioklavikulargelenkes, Entfernung freier Gelenkkörper  | 80.17.11 ↔ Arthroskopische Arthrotomie des oberen Sprunggelenkes, Entfernung freier Gelenkkörper                     |
| 80.11.22 ↔ Arthrotomie des Akromioklavikulargelenkes, Gelenkspülung mit Drainage  | 80.17.12 ↔ Arthroskopische Arthrotomie des oberen Sprunggelenkes, Einlegen oder Entfernen eines Medikamententrägers  |
| 80.11.23 ↔ Arthrotomie des Akromioklavikulargelenkes, Entfernung freier Gelenkkörper  | 80.17.20 ↔ Arthrotomie des oberen Sprunggelenkes, Gelenkspülung mit Drainage   |
| 80.11.29 ↔ Sonstige Arthrotomie des Akromioklavikulargelenkes   | 80.17.21 ↔ Arthrotomie des oberen Sprunggelenkes, Entfernung freier Gelenkkörper                                     |
| 80.11.99 ↔ Sonstige Arthrotomie der Schulter, sonstige  | 80.17.29 ↔ Sonstige Arthrotomie des oberen Sprunggelenkes  |
| 80.12.00 ↔ Sonstige Arthrotomie des Ellenbogens, n.n.bez.   | 80.17.30 ↔ Arthroskopische Arthrotomie des unteren Sprunggelenkes, Gelenkspülung mit Drainage                        |
| 80.12.10 ↔ Arthroskopische Arthrotomie des Ellenbogens, Gelenkspülung mit Drainage  | 80.17.31 ↔ Arthroskopische Arthrotomie des unteren Sprunggelenkes, Entfernung freier Gelenkkörper                    |
| 80.12.11 ↔ Arthroskopische Arthrotomie des Ellenbogens, Entfernung freier Gelenkkörper  | 80.17.32 ↔ Arthroskopische Arthrotomie des unteren Sprunggelenkes, Einlegen oder Entfernen eines Medikamententrägers |
| 80.12.12 ↔ Arthroskopische Arthrotomie des Ellenbogens, Einlegen oder Entfernen eines Medikamententrägers   | 80.17.40 ↔ Arthrotomie des unteren Sprunggelenkes, Gelenkspülung und Drainage  |
| 80.12.20 ↔ Arthrotomie des Ellenbogens, Gelenkspülung mit Drainage  | 80.17.41 ↔ Arthrotomie des unteren Sprunggelenkes, Entfernung freier Gelenkkörper                                    |
| 80.12.21 ↔ Arthrotomie des Ellenbogens, Entfernung freier Gelenkkörper  | 80.17.49 ↔ Sonstige Arthrotomie des unteren Sprunggelenkes   |
| 80.12.99 ↔ Sonstige Arthrotomie des Ellenbogens, sonstige   | 80.17.99 ↔ Sonstige Arthrotomie des Sprunggelenks, sonstige  |
| 80.13.00 ↔ Sonstige Arthrotomie des Handgelenks, n.n.bez.   | 80.18.10 ↔ Arthroskopische Arthrotomie von Fuss und Zehen, Gelenkspülung mit Drainage                                |
| 80.13.10 ↔ Arthroskopische Arthrotomie des Handgelenkes, Gelenkspülung mit Drainage   | 80.18.11 ↔ Arthroskopische Arthrotomie von Fuss und Zehen, Entfernung freier Gelenkkörper                            |
| 80.13.11 ↔ Arthroskopische Arthrotomie des Handgelenkes, Entfernung freier Gelenkkörper   | 80.18.12 ↔ Arthroskopische Arthrotomie von Fuss und Zehen, Einlegen oder Entfernen eines Medikamententrägers         |
| 80.13.12 ↔ Arthroskopische Arthrotomie des Handgelenkes, Einlegen oder Entfernen eines Medikamententrägers  | 80.18.20 ↔ Arthrotomie von Fuss und Zehen, Gelenkspülung mit Drainage  |
| 80.13.20 ↔ Arthrotomie des Handgelenkes, Gelenkspülung mit Drainage   | 80.18.21 ↔ Arthrotomie von Fuss und Zehen, Entfernung freier Gelenkkörper  |
| 80.13.21 ↔ Arthrotomie des Handgelenkes, Entfernung freier Gelenkkörper   | 80.18.99 ↔ Sonstige Arthrotomie von Fuss und Zehen, sonstige   |
| 80.13.99 ↔ Sonstige Arthrotomie des Handgelenks, sonstige   | 80.19.00 ↔ Sonstige Arthrotomie an anderer bezeichneter Lokalisation, n.n.bez.                                       |
| 80.14.00 ↔ Sonstige Arthrotomie von Hand und Fingern, n.n.bez.  | 80.19.10 ↔ Arthroskopische Arthrotomie des Sternoklavikulargelenkes, Gelenkspülung mit Drainage                      |
| 80.14.10 ↔ Arthrotomie von Hand und Fingern, Gelenkspülung mit Drainage   | 80.19.11 ↔ Arthroskopische Arthrotomie des Sternoklavikulargelenkes, Entfernung freier Gelenkkörper                  |

|  |   |
|--|---|
| 80.19.12 ↔ Arthroskopische Arthrotomie des Sternoklavikulargelenkes, Einlegen oder Entfernen eines Medikamententrägers         | 80.77.20 ↔ Offene Synovektomie am oberen Sprunggelenk   |
| 80.19.20 ↔ Arthrotomie des Sternoklavikulargelenkes, Gelenkspülung mit Drainage  | 80.77.21 ↔ Offene Synovektomie am unteren Sprunggelenk  |
| 80.19.21 ↔ Arthrotomie des Sternoklavikulargelenkes, Entfernung freier Gelenkkörper  | 80.77.99 ↔ Synovektomie am Sprunggelenk, sonstige   |
| 80.19.29 ↔ Sonstige Arthrotomie des Sternoklavikulargelenkes   | 80.78.10 ↔ Arthroskopische Synovektomie am Tarsometatarsalgelenk                                      |
| 80.19.30 ↔ Arthroskopische Arthrotomie des Iliosakralgelenkes, Gelenkspülung mit Drainage                                      | 80.78.11 ↔ Arthroskopische Synovektomie am Metatarsophalangealgelenk                                  |
| 80.19.31 ↔ Arthroskopische Arthrotomie des Iliosakralgelenkes, Entfernung freier Gelenkkörper                                  | 80.78.19 ↔ Sonstige arthroskopische Synovektomie an Fuss und Zehen                                    |
| 80.19.32 ↔ Arthroskopische Arthrotomie des Iliosakralgelenkes, Einlegen oder Entfernen eines Medikamententrägers               | 80.78.20 ↔ Offene Synovektomie am Tarsometatarsalgelenk   |
| 80.19.40 ↔ Arthrotomie des Iliosakralgelenkes, Gelenkspülung mit Drainage  | 80.78.21 ↔ Offene Synovektomie am Metatarsophalangealgelenk   |
| 80.19.41 ↔ Arthrotomie des Iliosakralgelenkes, Entfernung freier Gelenkkörper  | 80.78.29 ↔ Sonstige offene Synovektomie an Fuss und Zehen   |
| 80.19.49 ↔ Sonstige Arthrotomie des Iliosakralgelenkes   | 80.78.99 ↔ Synovektomie an Fuss und Zehen, sonstige   |
| 80.19.52 ↔ Arthroskopische Arthrotomie an der Symphyse, Einlegen oder Entfernen eines Medikamententrägers                      | 80.79.10 ↔ Arthroskopische Synovektomie am Sternoklavikulargelenk                                     |
| 80.19.59 ↔ Sonstige Arthrotomie an der Symphyse  | 80.79.11 ↔ Arthroskopische Synovektomie am Iliosakralgelenk   |
| 80.19.90 ↔ Arthroskopische Arthrotomie an anderer bezeichneter Lokalisation, Gelenkspülung mit Drainage                        | 80.79.20 ↔ Offene Synovektomie am Sternoklavikulargelenk  |
| 80.19.91 ↔ Arthroskopische Arthrotomie an anderer bezeichneter Lokalisation, Entfernung freier Gelenkkörper                    | 80.79.21 ↔ Offene Synovektomie am Iliosakralgelenk  |
| 80.19.92 ↔ Arthroskopische Arthrotomie an anderer bezeichneter Lokalisation, Einlegen oder Entfernen eines Medikamententrägers | 80.79.22 ↔ Offene Synovektomie an der Symphyse  |
| 80.19.93 ↔ Arthrotomie an anderer bezeichneter Lokalisation, Gelenkspülung mit Drainage  | 80.81.10 ↔ Débridement am Humeroglenoidalgelenk   |
| 80.19.94 ↔ Arthrotomie an anderer bezeichneter Lokalisation, Entfernung freier Gelenkkörper                                    | 80.81.11 ↔ Zystenexstirpation am Humeroglenoidalgelenk  |
| 80.19.99 ↔ Sonstige Arthrotomie an anderer bezeichneter Lokalisation, sonstige   | 80.81.19 ↔ Sonstige lokale Exzision oder Destruktion am Humeroglenoidalgelenk                         |
| 80.6X.00 ↔ Meniskektomie am Knie, n.n.bez.   | 80.81.20 ↔ Débridement am Akromioklavikulargelenk   |
| 80.6X.10 ↔ Meniskektomie am Knie, arthroskopisch, partiell   | 80.81.21 ↔ Zystenexstirpation am Akromioklavikulargelenk  |
| 80.6X.11 ↔ Meniskektomie am Knie, arthroskopisch, total  | 80.81.29 ↔ Sonstige lokale Exzision oder Destruktion am Akromioklavikulargelenk                       |
| 80.6X.20 ↔ Meniskektomie am Knie, offen chirurgisch, partiell  | 80.81.99 ↔ Sonstige lokale Exzision oder Destruktion einer Gelenksläsion an der Schulter, sonstige    |
| 80.6X.21 ↔ Meniskektomie am Knie, offen chirurgisch, total   | 80.82.00 ↔ Sonstige lokale Exzision oder Destruktion einer Gelenksläsion am Ellenbogen, n.n.bez.      |
| 80.6X.99 ↔ Meniskektomie am Knie, sonstige   | 80.82.10 ↔ Arthroskopische lokale Exzision oder Destruktion einer Gelenksläsion am Ellenbogen         |
| 80.71.00 ↔ Synovektomie an der Schulter, n.n.bez.  | 80.82.11 ↔ Débridement am Ellenbogengelenk  |
| 80.71.10 ↔ Synovektomie am Humeroglenoidalgelenk   | 80.82.12 ↔ Zystenexstirpation am Ellenbogengelenk   |
| 80.71.11 ↔ Synovektomie am Akromioklavikulargelenk   | 80.82.99 ↔ Sonstige lokale Exzision oder Destruktion einer Gelenksläsion am Ellenbogen, sonstige      |
| 80.71.99 ↔ Synovektomie an der Schulter, sonstige  | 80.83.00 ↔ Sonstige lokale Exzision oder Destruktion einer Gelenksläsion am Handgelenk, n.n.bez.      |
| 80.72.00 ↔ Synovektomie am Ellenbogen, n.n.bez.  | 80.83.10 ↔ Arthroskopische lokale Exzision oder Destruktion einer Gelenksläsion am Handgelenk         |
| 80.72.10 ↔ Arthroskopische Synovektomie am Ellenbogen  | 80.83.11 ↔ Débridement am Handgelenk  |
| 80.72.20 ↔ Offene Synovektomie am Ellenbogen   | 80.83.12 ↔ Zystenexstirpation am Handgelenk   |
| 80.72.99 ↔ Synovektomie am Ellenbogen, sonstige  | 80.83.99 ↔ Sonstige lokale Exzision oder Destruktion einer Gelenksläsion am Handgelenk, sonstige      |
| 80.73.00 ↔ Synovektomie am Handgelenk, n.n.bez.  | 80.84.00 ↔ Sonstige lokale Exzision oder Destruktion einer Gelenksläsion an Hand und Finger, n.n.bez. |
| 80.73.10 ↔ Arthroskopische Synovektomie am Handgelenk  | 80.84.10 ↔ Débridement an Gelenken der Handwurzel   |
| 80.73.20 ↔ Offene Synovektomie am Handgelenk   | 80.84.20 ↔ Débridement an sonstigen Gelenken der Hand und Finger                                      |
| 80.73.99 ↔ Synovektomie am Handgelenk, sonstige  | 80.84.99 ↔ Sonstige lokale Exzision oder Destruktion einer Gelenksläsion an Hand und Finger, sonstige |
| 80.75.00 ↔ Synovektomie an der Hüfte, n.n.bez.   | 80.85.00 ↔ Sonstige lokale Exzision oder Destruktion einer Gelenksläsion an der Hüfte, n.n.bez.       |
| 80.75.10 ↔ Arthroskopische Synovektomie an der Hüfte   | 80.85.10 ↔ Arthroskopische lokale Exzision oder Destruktion einer Gelenksläsion an der Hüfte          |
| 80.75.20 ↔ Offene Synovektomie an der Hüfte  | 80.85.11 ↔ Débridement am Hüftgelenk  |
| 80.75.99 ↔ Synovektomie an der Hüfte, sonstige   | 80.85.12 ↔ Zystenexstirpation am Hüftgelenk   |
| 80.76.00 ↔ Synovektomie am Knie, n.n.bez.  | 80.85.21 ↔ Taillierung, Osteochondroplastik am Schenkelhals, arthroskopisch                           |
| 80.76.10 ↔ Arthroskopische Synovektomie am Kniegelenk  | 80.85.22 ↔ Taillierung, Osteochondroplastik am Schenkelhals, offen chirurgisch                        |
| 80.76.11 ↔ Arthroskopische Synovektomie am proximalen Tibiofibulargelenk   | 80.85.99 ↔ Sonstige lokale Exzision oder Destruktion einer Gelenksläsion an der Hüfte, sonstige       |
| 80.76.20 ↔ Offene Synovektomie am Kniegelenk   | 80.86.00 ↔ Sonstige lokale Exzision oder Destruktion einer Gelenksläsion am Knie, n.n.bez.            |
| 80.76.21 ↔ Offene Synovektomie am proximalen Tibiofibulargelenk  | 80.86.10 ↔ Arthroskopische lokale Exzision oder Destruktion am Kniegelenk                             |
| 80.76.99 ↔ Synovektomie am Knie, sonstige  | 80.86.11 ↔ Débridement am Kniegelenk  |
| 80.77.10 ↔ Arthroskopische Synovektomie am oberen Sprunggelenk   | 80.86.12 ↔ Zystenexstirpation am Kniegelenk   |
| 80.77.11 ↔ Arthroskopische Synovektomie am unteren Sprunggelenk  |   |

|            |   |            |  |
|------------|---|------------|--|
| 80.86.13 ↔ | Exzision eines Meniskusganglions am Kniegelenk  | 80.97.11 ↔ | Sonstige Exzision am oberen Sprunggelenk   |
| 80.86.99 ↔ | Sonstige lokale Exzision oder Destruktion einer Gelenkläsion am Knie, sonstige                              | 80.97.20 ↔ | Arthroskopische Exzision am unteren Sprunggelenk   |
| 80.87.10 ↔ | Arthroskopische lokale Exzision oder Destruktion einer Gelenkläsion am oberen Sprunggelenk                  | 80.97.21 ↔ | Sonstige Exzision am unteren Sprunggelenk  |
| 80.87.11 ↔ | Débridement am oberen Sprunggelenk  | 80.97.30 ↔ | Entnahme eines Knorpeltransplantates am Sprunggelenk   |
| 80.87.12 ↔ | Zystenexstirpation am oberen Sprunggelenk   | 80.97.99 ↔ | Sonstige Exzision am Sprunggelenk, sonstige  |
| 80.87.19 ↔ | Sonstige lokale Exzision oder Destruktion einer Gelenkläsion am oberen Sprunggelenk                         | 80.98.10 ↔ | Arthroskopische Exzision an Fuss- und Zehengelenken  |
| 80.87.20 ↔ | Arthroskopische lokale Exzision oder Destruktion einer Gelenkläsion am unteren Sprunggelenk                 | 80.98.11 ↔ | Sonstige Exzision am Metatarsophalangealgelenk   |
| 80.87.21 ↔ | Débridement am unteren Sprunggelenk   | 80.98.12 ↔ | Sonstige Exzision an sonstigen Fussgelenken  |
| 80.87.22 ↔ | Zystenexstirpation am unteren Sprunggelenk  | 80.98.13 ↔ | Sonstige Exzision an Zehengelenken   |
| 80.87.29 ↔ | Sonstige lokale Exzision oder Destruktion einer Gelenkläsion am unteren Sprunggelenk                        | 80.98.99 ↔ | Sonstige Exzision an Fuss- und Zehengelenk, sonstige   |
| 80.87.99 ↔ | Sonstige lokale Exzision oder Destruktion einer Gelenkläsion am Sprunggelenk, sonstige                      | 80.99.10 ↔ | Arthroskopische Exzision am Sternoklavikulargelenk   |
| 80.88.10 ↔ | Arthroskopische lokale Exzision oder Destruktion einer Gelenkläsion an Fuss und Zehen                       | 80.99.11 ↔ | Sonstige Exzision am Sternoklavikulargelenk  |
| 80.88.20 ↔ | Débridement am Metatarsophalangealgelenk  | 80.99.20 ↔ | Arthroskopische Exzision am Iliosakralgelenk   |
| 80.88.21 ↔ | Zystenexstirpation am Metatarsophalangealgelenk   | 80.99.21 ↔ | Sonstige Exzision am Iliosakralgelenk  |
| 80.88.29 ↔ | Sonstige lokale Exzision oder Destruktion am Metatarsophalangealgelenk                                      | 80.99.30 ↔ | Arthroskopische Exzision an der Symphyse   |
| 80.88.30 ↔ | Débridement an Zehengelenken  | 80.99.31 ↔ | Sonstige Exzision an der Symphyse  |
| 80.88.40 ↔ | Débridement an sonstigen Fussgelenken   | 81.11 ↔    | Arthrodese am Sprunggelenk   |
| 80.88.50 ↔ | Zystenexstirpation an sonstigen Gelenken von Fuss und Zehen   | 81.12.10 ↔ | Arthrodese oberes Sprunggelenk mit unterem Sprunggelenk  |
| 80.88.59 ↔ | Sonstige lokale Exzision oder Destruktion an sonstigen Gelenken von Fuss und Zehen                          | 81.12.11 ↔ | Arthrodese oberes Sprunggelenk mit unterem Sprunggelenk und Chopartgelenk                                  |
| 80.88.99 ↔ | Sonstige lokale Exzision oder Destruktion einer Gelenkläsion an Fuss und Zehen, sonstige                    | 81.12.12 ↔ | Arthrodese unteres Sprunggelenk, zwei Sprunggelenkskammern   |
| 80.89.00 ↔ | Sonstige lokale Exzision oder Destruktion einer Gelenkläsion an anderer bezeichneter Lokalisation, n.n.bez. | 81.12.13 ↔ | Arthrodese unteres Sprunggelenk, drei Sprunggelenkskammern   |
| 80.89.10 ↔ | Arthroskopische lokale Exzision oder Destruktion einer Gelenkläsion am Sternoklavikulargelenk               | 81.12.99 ↔ | Arthrodese Double, sonstige  |
| 80.89.11 ↔ | Débridement am Sternoklavikulargelenk   | 81.13 ↔    | Subtalare Arthrodese   |
| 80.89.12 ↔ | Zystenexstirpation am Sternoklavikulargelenk  | 81.14 ↔    | Mediotarsale Arthrodese  |
| 80.89.19 ↔ | Sonstige lokale Exzision oder Destruktion am Sternoklavikulargelenk   | 81.15 ↔    | Tarsometatarsale Arthrodese  |
| 80.89.20 ↔ | Arthroskopische lokale Exzision oder Destruktion einer Gelenkläsion am Iliosakralgelenk                     | 81.16 ↔    | Metatarsophalangeale Arthrodese  |
| 80.89.21 ↔ | Débridement am Iliosakralgelenk   | 81.17 ↔    | Sonstige Arthrodese am Fuss  |
| 80.89.22 ↔ | Zystenexstirpation am Iliosakralgelenk  | 81.18 ↔    | Arthrorise am subtalaren Gelenk  |
| 80.89.29 ↔ | Sonstige lokale Exzision oder Destruktion am Iliosakralgelenk   | 81.21 ↔    | Hüft-Arthrodese  |
| 80.91.10 ↔ | Arthroskopische Exzision am Humeroglenoidalgelenk   | 81.22 ↔    | Knie-Arthrodese  |
| 80.91.11 ↔ | Sonstige Exzision am Humeroglenoidalgelenk  | 81.23 ↔    | Schulter-Arthrodese  |
| 80.91.20 ↔ | Arthroskopische Exzision am Akromioklavikulargelenk   | 81.24 ↔    | Ellenbogen-Arthrodese  |
| 80.91.21 ↔ | Sonstige Exzision am Akromioklavikulargelenk  | 81.25.09 ↔ | Arthrodese am Radiokarpalgelenk, sonstige  |
| 80.92.10 ↔ | Arthroskopische Exzision am Ellenbogen  | 81.25.11 ↔ | Arthrodese am Radiokarpalgelenk, vollständig   |
| 80.92.11 ↔ | Entnahme eines Knorpeltransplantates am Ellenbogengelenk  | 81.25.21 ↔ | Arthrodese am Radiokarpalgelenk, Teilarthrodese  |
| 80.93.11 ↔ | Entnahme eines Knorpeltransplantates am Handgelenk  | 81.26.09 ↔ | Arthrodese am Karpometakarpalgelenk, sonstige  |
| 80.93.12 ↔ | Resektion des Discus triangularis am Handgelenk   | 81.26.11 ↔ | Arthrodese am Karpometakarpalgelenk, intrakarpale Arthrodese   |
| 80.93.13 ↔ | Exzision von Bändern am Handgelenk  | 81.27 ↔    | Arthrodese am Metakarpophalangealgelenk  |
| 80.94.11 ↔ | Exzision von Bändern an den Karpometakarpalgelenken   | 81.28 ↔    | Interphalangeal-Arthrodese   |
| 80.95.10 ↔ | Arthroskopische Exzision am Hüftgelenk  | 81.29.10 ↔ | Arthrodese am Iliosakralgelenk   |
| 80.95.11 ↔ | Entnahme eines Knorpeltransplantates am Hüftgelenk  | 81.29.20 ↔ | Arthrodese an der Symphyse   |
| 80.95.99 ↔ | Sonstige Exzision am Hüftgelenk, sonstige   | 81.29.99 ↔ | Arthrodese an anderen näher bezeichneten Gelenken, sonstige  |
| 80.96.10 ↔ | Arthroskopische Exzision am Kniegelenk  | 81.40.00 ↔ | Rekonstruktion am Hüftgelenk, n.n.bez.   |
| 80.96.20 ↔ | Entnahme eines Knorpeltransplantates am Kniegelenk, arthroskopisch  | 81.40.10 ↔ | Refixation eines osteochondralen Fragmentes am Hüftgelenk, arthroskopisch                                  |
| 80.96.21 ↔ | Entnahme eines Knorpeltransplantates am Kniegelenk, offen chirurgisch                                       | 81.40.11 ↔ | Refixation eines osteochondralen Fragmentes am Hüftgelenk, offen chirurgisch                               |
| 80.97.10 ↔ | Arthroskopische Exzision am oberen Sprunggelenk   | 81.40.18 ↔ | Subchondrale Knocheneröffnung am Hüftgelenk, arthroskopisch  |
|            |   | 81.40.19 ↔ | Subchondrale Knocheneröffnung am Hüftgelenk, offen chirurgisch   |
|            |   | 81.40.20 ↔ | Subchondrale Knocheneröffnung am Hüftgelenk mit Einbringen eines azellulären Implantats, arthroskopisch    |
|            |   | 81.40.21 ↔ | Subchondrale Knocheneröffnung am Hüftgelenk mit Einbringen eines azellulären Implantats, offen chirurgisch |
|            |   | 81.40.30 ↔ | Arthroplastik am Hüftgelenk mit Osteotomie des Beckens, sonstige Osteotomie                                |
|            |   | 81.40.31 ↔ | Arthroplastik am Hüftgelenk mit Osteotomie des Beckens, Tripelosteotomie                                   |
|            |   | 81.40.32 ↔ | Pfannendachplastik am Hüftgelenk   |

|            |   |            |   |
|------------|---|------------|---|
| 81.40.33 ↔ | Girdlestone-Resektion am Hüftgelenk, primär   | 81.47.28 ↔ | Subchondrale Knocheneröffnung am Kniegelenk mit Einbringen eines azellulären Implantats, offen chirurgisch                |
| 81.40.34 ↔ | Rekonstruktion des Labrum acetabulare, offen chirurgisch  | 81.47.30 ↔ | Sonstige Refixation und Naht am Kapselbandapparat des Kniegelenks   |
| 81.40.35 ↔ | Rekonstruktion des Labrum acetabulare, arthroskopisch   | 81.47.31 ↔ | Sonstige Bandplastik am Kniegelenk, offen chirurgisch   |
| 81.40.99 ↔ | Rekonstruktion am Hüftgelenk, sonstige  | 81.47.40 ↔ | Sonstige Rekonstruktion am Kniegelenk, Patella und ihr Halteapparat   |
| 81.42 ↔    | Five-in-one Rekonstruktion am Kniegelenk  | 81.47.60 ↔ | Trochleaplastik am Kniegelenk mit Arthrotomie, Osteotomie des distalen Femurs mit oder ohne subchondrale Spongiosaplastik |
| 81.43 ↔    | Rekonstruktion am Kniegelenk nach unhappy triad   | 81.47.90 ↔ | Sonstige Rekonstruktion am Kniegelenk, arthroskopisch   |
| 81.44.10 ↔ | Stabilisierung der Patella, Retinakulumspaltung, lateral  | 81.47.99 ↔ | Sonstige Rekonstruktion am Kniegelenk, sonstige   |
| 81.44.11 ↔ | Stabilisierung der Patella, Retinakulumspaltung, lateral mit Zügelungsoperation   | 81.49.10 ↔ | Refixation eines osteochondralen Fragmentes, oberes Sprunggelenk, arthroskopisch  |
| 81.44.12 ↔ | Stabilisierung der Patella, Verlagerung des Patellarsehnenansatzes  | 81.49.11 ↔ | Refixation eines osteochondralen Fragmentes, oberes Sprunggelenk, offen chirurgisch                                       |
| 81.44.13 ↔ | Stabilisierung der Patella, Verlagerung des Patellarsehnenansatzes mit Knochenspan  | 81.49.12 ↔ | Refixation eines osteochondralen Fragmentes, unteres Sprunggelenk, arthroskopisch   |
| 81.44.14 ↔ | Stabilisierung der Patella mittels MPFL [Mediales Patello-Femorales Ligament]-Plastik   | 81.49.13 ↔ | Refixation eines osteochondralen Fragmentes, unteres Sprunggelenk, offen chirurgisch                                      |
| 81.44.99 ↔ | Stabilisierung der Patella, sonstige  | 81.49.26 ↔ | Subchondrale Knocheneröffnung, oberes Sprunggelenk, arthroskopisch  |
| 81.45.10 ↔ | Rekonstruktion des vorderen Kreuzbandes mit autogener Patellarsehne, arthroskopisch   | 81.49.27 ↔ | Subchondrale Knocheneröffnung, oberes Sprunggelenk, offen chirurgisch   |
| 81.45.11 ↔ | Rekonstruktion des hinteren Kreuzbandes mit autogener Patellarsehne, arthroskopisch   | 81.49.28 ↔ | Subchondrale Knocheneröffnung, unteres Sprunggelenk, arthroskopisch   |
| 81.45.12 ↔ | Rekonstruktion des vorderen Kreuzbandes mit Semitendinosus- und/oder Gracilis-Sehne, arthroskopisch                             | 81.49.29 ↔ | Subchondrale Knocheneröffnung, unteres Sprunggelenk, offen chirurgisch  |
| 81.45.13 ↔ | Rekonstruktion des hinteren Kreuzbandes mit Semitendinosus- und/oder Gracilis-Sehne, arthroskopisch                             | 81.49.30 ↔ | Subchondrale Knocheneröffnung mit Einbringen eines azellulären Implantats, oberes Sprunggelenk, arthroskopisch            |
| 81.45.14 ↔ | Rekonstruktion des vorderen Kreuzbandes mit alloplastischem Bandersatz und alloplastischer Bandunterstützung, arthroskopisch    | 81.49.31 ↔ | Subchondrale Knocheneröffnung mit Einbringen eines azellulären Implantats, unteres Sprunggelenk, arthroskopisch           |
| 81.45.19 ↔ | Sonstige Rekonstruktion an den Kreuzbändern, arthroskopisch   | 81.49.32 ↔ | Resektionsarthroplastik am Sprunggelenk   |
| 81.45.20 ↔ | Rekonstruktion des vorderen Kreuzbandes mit autogener Patellarsehne, offen chirurgisch  | 81.49.33 ↔ | Refixation und Plastik am Kapselbandapparat des oberen Sprunggelenkes   |
| 81.45.21 ↔ | Rekonstruktion des hinteren Kreuzbandes mit autogener Patellarsehne, offen chirurgisch  | 81.49.34 ↔ | Subchondrale Knocheneröffnung mit Einbringen eines azellulären Implantats, oberes Sprunggelenk, offen chirurgisch         |
| 81.45.22 ↔ | Rekonstruktion des vorderen Kreuzbandes mit Semitendinosus- und/oder Gracilis-Sehne, offen chirurgisch                          | 81.49.35 ↔ | Subchondrale Knocheneröffnung mit Einbringen eines azellulären Implantats, unteres Sprunggelenk, offen chirurgisch        |
| 81.45.23 ↔ | Rekonstruktion des hinteren Kreuzbandes mit Semitendinosus- und/oder Gracilis-Sehne, offen chirurgisch                          | 81.49.99 ↔ | Sonstige Rekonstruktion am Sprunggelenk, sonstige   |
| 81.45.24 ↔ | Rekonstruktion des vorderen Kreuzbandes mit alloplastischem Bandersatz und alloplastischer Bandunterstützung, offen chirurgisch | 81.51.00 ↔ | Implantation einer Totalendoprothese des Hüftgelenks, n.n.bez.  |
| 81.45.29 ↔ | Sonstige Rekonstruktion an den Kreuzbändern, offen chirurgisch  | 81.51.11 ↔ | Erstimplantation einer Totalendoprothese des Hüftgelenks  |
| 81.45.99 ↔ | Sonstige Rekonstruktion an den Kreuzbändern, sonstige   | 81.51.12 ↔ | Erstimplantation einer Totalendoprothese des Hüftgelenks, Sonderprothese  |
| 81.46 ↔    | Sonstige Rekonstruktion am Kollateralband   | 81.51.13 ↔ | Erstimplantation einer Oberflächenersatzprothese  |
| 81.47.10 ↔ | Refixation eines osteochondralen Fragmentes am Kniegelenk   | 81.51.19 ↔ | Erstimplantation einer Totalendoprothese des Hüftgelenks, sonstige  |
| 81.47.11 ↔ | Refixation eines osteochondralen Fragmentes am Kniegelenk, arthroskopisch   | 81.51.21 ↔ | Implantation einer Totalendoprothese des Hüftgelenks bei einem Prothesenwechsel   |
| 81.47.14 ↔ | Meniskusrefixation, offen chirurgisch   | 81.51.22 ↔ | Implantation einer Totalendoprothese des Hüftgelenks, Sonderprothese bei einem Prothesenwechsel                           |
| 81.47.15 ↔ | Meniskusrefixation, arthroskopisch  | 81.51.23 ↔ | Implantation einer Oberflächenersatzprothese bei einem Prothesenwechsel   |
| 81.47.16 ↔ | Meniskustransplantation   | 81.51.29 ↔ | Implantation einer Totalendoprothese des Hüftgelenks bei einem Prothesenwechsel, sonstige                                 |
| 81.47.19 ↔ | Knöcherne Refixation eines Kreuzbandes, offen chirurgisch   | 81.52.00 ↔ | Implantation einer Teilprothese des Hüftgelenks, Implantation von Teilkomponenten einer Hüftendoprothese, n.n.bez.        |
| 81.47.20 ↔ | Knöcherne Refixation eines Kreuzbandes, arthroskopisch  | 81.52.21 ↔ | Erstimplantation einer Monokopfprothese   |
| 81.47.23 ↔ | Subchondrale Knocheneröffnung am Kniegelenk, offen chirurgisch  | 81.52.22 ↔ | Erstimplantation einer Duokopfprothese  |
| 81.47.24 ↔ | Subchondrale Knocheneröffnung am Kniegelenk, arthroskopisch   |            |   |
| 81.47.25 ↔ | Subchondrale Knocheneröffnung am Kniegelenk mit Einbringen eines azellulären Implantats, arthroskopisch                         |            |   |
| 81.47.27 ↔ | Resektionsarthroplastik am Kniegelenk   |            |   |



|            |   |            |  |
|------------|---|------------|--|
| 81.52.29 ↔ | Erstimplantation einer Teilprothese des Hüftgelenks, sonstige   | 81.54.45 ↔ | Implantation der Tibia- oder Femurkomponenten, sowie des Inlays einer Sonder-Totalendoprothese oder einer achsengeführten Totalendoprothese des Knies, bei einem Wechsel |
| 81.52.31 ↔ | Erstimplantation einer Stütz- resp. Pfannendachschale einer Hüftendoprothese  | 81.54.46 ↔ | Implantation eines isolierten Ersatzes der femoralen Gleitfläche bei einem Wechsel   |
| 81.52.39 ↔ | Erstimplantation einer Teilkomponente einer Hüftendoprothese, sonstige  | 81.54.47 ↔ | Implantation eines kondylären Femurschilds mit Patella-Rückflächenersatz bei einem Wechsel   |
| 81.52.41 ↔ | Implantation einer Monokopfprothese bei einem Prothesenwechsel  | 81.54.49 ↔ | Implantation von Teilkomponenten einer Knieendoprothese bei einem Wechsel, sonstige  |
| 81.52.42 ↔ | Implantation einer Duokopfprothese bei einem Prothesenwechsel   | 81.56 ↔    | Totalprothese des oberen Sprunggelenks   |
| 81.52.49 ↔ | Implantation einer Teilprothese des Hüftgelenks bei einem Prothesenwechsel, sonstige  | 81.57.10 ↔ | Gelenkersatz an Fuss und Zehen, Fusswurzelendoprothese   |
| 81.52.51 ↔ | Implantation einer Stütz- resp. Pfannendachschale einer Hüftendoprothese bei einem Wechsel  | 81.57.11 ↔ | Gelenkersatz an Fuss und Zehen, Vorfuss- oder Zehenendoprothese  |
| 81.52.52 ↔ | Implantation des Inlays einer Hüftendoprothese bei einem Wechsel  | 81.57.99 ↔ | Gelenkersatz an Fuss und Zehen, sonstige   |
| 81.52.53 ↔ | Implantation des Kopfs einer Hüftendoprothese bei einem Wechsel   | 81.59.10 ↔ | Revision des Gelenkersatzes der unteren Extremitäten, ohne Wechsel   |
| 81.52.54 ↔ | Implantation von Kopf sowie Inlay einer Hüftendoprothese bei einem Wechsel  | 81.59.11 ↔ | Revision und Wechsel einer Sprunggelenkendoprothese  |
| 81.52.55 ↔ | Implantation von Kopf, Inlay sowie Pfanne einer Hüftendoprothese bei einem Wechsel  | 81.59.12 ↔ | Revision und Wechsel einer Fusswurzelendoprothese  |
| 81.52.56 ↔ | Implantation von Inlay sowie Pfanne einer Hüftendoprothese bei einem Wechsel  | 81.59.13 ↔ | Revision und Wechsel einer Vorfuss- oder Zehenendoprothese   |
| 81.52.57 ↔ | Implantation von Stütz- resp. Pfannendachschale sowie Pfanne einer Hüftendoprothese bei einem Wechsel   | 81.71.00 ↔ | Arthroplastik mit Implantat am Metakarpophalangeal- und Interphalangealgelenk, n.n.bez.  |
| 81.52.58 ↔ | Implantation von Stütz- resp. Pfannendachschale, Pfanne sowie Kopf einer Hüftendoprothese bei einem Wechsel   | 81.71.10 ↔ | Implantation einer sonstigen Fingergelenkendoprothese  |
| 81.52.59 ↔ | Implantation von Teilkomponenten einer Hüftendoprothese bei einem Wechsel, sonstige   | 81.71.99 ↔ | Arthroplastik mit Implantat am Metakarpophalangeal- und Interphalangealgelenk, sonstige  |
| 81.52.5A ↔ | Implantation von Schaft sowie Kopf einer Hüftendoprothese bei einem Wechsel   | 81.72 ↔    | Arthroplastik ohne Implantat am Metakarpophalangeal- und Interphalangealgelenk   |
| 81.52.5B ↔ | Implantation von Schaft, Kopf sowie Inlay einer Hüftendoprothese bei einem Wechsel  | 81.73 ↔    | Totaler Handgelenkersatz   |
| 81.54.21 ↔ | Erstimplantation einer Standard-Totalendoprothese des Kniegelenks   | 81.74.00 ↔ | Arthroplastik mit Implantat am Karpokarpal- oder Karpometakarpalgelenk, n.n.bez.   |
| 81.54.22 ↔ | Erstimplantation einer Sonder-Totalendoprothese des Kniegelenks   | 81.74.10 ↔ | Implantation einer Daumensattelgelenkendoprothese  |
| 81.54.23 ↔ | Erstimplantation einer achsengeführten Totalendoprothese des Kniegelenks  | 81.74.21 ↔ | Arthroplastik mit Implantat am Radiokarpal- oder Karpokarpalgelenk   |
| 81.54.24 ↔ | Erstimplantation einer unikondylären Schlittenprothese am Kniegelenk  | 81.74.99 ↔ | Arthroplastik mit Implantat am Karpokarpal- oder Karpometakarpalgelenk, sonstige   |
| 81.54.25 ↔ | Erstimplantation einer bikondylären Schlittenprothese am Kniegelenk   | 81.75 ↔    | Arthroplastik ohne Implantat am Karpokarpal- oder Karpometakarpalgelenk  |
| 81.54.26 ↔ | Erstimplantation eines kondylären Femurschilds mit Patella-Rückflächenersatz  | 81.80.00 ↔ | Implantation Totalendoprothese Schultergelenk, n.n.bez.  |
| 81.54.31 ↔ | Implantation einer Standard-Totalendoprothese des Kniegelenks bei einem Prothesenwechsel  | 81.80.09 ↔ | Implantation Totalendoprothese Schultergelenk, sonstige  |
| 81.54.32 ↔ | Implantation einer Sonder-Totalendoprothese des Kniegelenks bei einem Prothesenwechsel  | 81.80.11 ↔ | Erstimplantation Totalendoprothese Schultergelenk, anatomisch  |
| 81.54.33 ↔ | Implantation einer achsengeführten Totalendoprothese des Kniegelenks bei einem Prothesenwechsel   | 81.80.12 ↔ | Erstimplantation Totalendoprothese Schultergelenk, invers  |
| 81.54.34 ↔ | Implantation einer unikondylären Schlittenprothese bei einem Prothesenwechsel   | 81.80.13 ↔ | Erstimplantation Totalendoprothese Schultergelenk, Sonderprothese  |
| 81.54.35 ↔ | Implantation einer bikondylären Schlittenprothese bei einem Prothesenwechsel  | 81.80.21 ↔ | Implantation Totalendoprothese Schultergelenk, anatomisch, bei Prothesenwechsel  |
| 81.54.39 ↔ | Implantation einer Knieendoprothese bei einem Prothesenwechsel, sonstige  | 81.80.22 ↔ | Implantation Totalendoprothese Schultergelenk, invers, bei Prothesenwechsel  |
| 81.54.42 ↔ | Implantation eines Patella-Rückflächenersatz bei einem Wechsel  | 81.80.23 ↔ | Implantation Totalendoprothese Schultergelenk, Sonderprothese, bei Prothesenwechsel  |
| 81.54.43 ↔ | Implantation des Inlays einer Knieprothese bei einem Wechsel  | 81.81.00 ↔ | Implantation Partielle Prothese Schultergelenk, n.n.bez.   |
| 81.54.44 ↔ | Implantation der Tibia- oder Femurkomponenten, sowie des Inlays einer unikondylären, resp. bikondylären Schlittenprothese oder einer Standard-Totalendoprothese des Knies bei einem Wechsel | 81.81.09 ↔ | Implantation Partielle Prothese Schultergelenk, sonstige   |
|            |   | 81.81.11 ↔ | Erstimplantation Oberflächenersatzprothese   |
|            |   | 81.81.12 ↔ | Erstimplantation Humeruskopfprothese   |
|            |   | 81.81.13 ↔ | Erstimplantation Glenoidprothese   |
|            |   | 81.81.21 ↔ | Implantation Oberflächenersatzprothese, bei Prothesenwechsel   |

|            |   |            |   |
|------------|---|------------|---|
| 81.81.22 ↔ | Implantation Humeruskopfprothese, bei Prothesenwechsel  | 81.83.51 ↔ | Stabilisierung des Akromioklavikulargelenks durch Fixationsverfahren, arthroskopisch assistiert                             |
| 81.81.23 ↔ | Implantation Glenoidprothese, bei Prothesenwechsel  | 81.83.99 ↔ | Sonstiger Eingriff am Schultergelenk, sonstige  |
| 81.81.31 ↔ | Implantation Pfanne, Totalendoprothese Schultergelenk, bei Wechsel von Komponenten                                    | 81.84 ↔    | Totalprothese des Ellenbogens   |
| 81.81.32 ↔ | Implantation Pfanne sowie Inlay, Totalendoprothese Schultergelenk, bei Wechsel von Komponenten                        | 81.85.00 ↔ | Sonstige Rekonstruktion am Ellenbogen, n.n.bez.   |
| 81.81.33 ↔ | Implantation Inlay, Totalendoprothese Schultergelenk, bei Wechsel von Komponenten                                     | 81.85.10 ↔ | Refixation eines osteochondralen Fragmentes am Ellenbogen, arthroskopisch   |
| 81.81.34 ↔ | Implantation Inlay sowie Kopf, Totalendoprothese Schultergelenk, bei Wechsel von Komponenten                          | 81.85.11 ↔ | Refixation eines osteochondralen Fragmentes am Ellenbogen, offen chirurgisch  |
| 81.81.35 ↔ | Implantation Inlay, Kopf sowie Schaft, Totalendoprothese Schultergelenk, bei Wechsel von Komponenten                  | 81.85.18 ↔ | Subchondrale Knocheneröffnung am Ellenbogen, arthroskopisch   |
| 81.82.00 ↔ | Plastische Rekonstruktion und Refixation am Kapselbandapparat des Schultergelenks, n.n.bez.                           | 81.85.19 ↔ | Subchondrale Knocheneröffnung am Ellenbogen, offen chirurgisch  |
| 81.82.09 ↔ | Plastische Rekonstruktion und Refixation am Kapselbandapparat des Schultergelenks, sonstige                           | 81.85.20 ↔ | Subchondrale Knocheneröffnung am Ellenbogen mit Einbringen eines azellulären Implantats, arthroskopisch                     |
| 81.82.31 ↔ | Refixation des Labrum glenoidale, arthroskopisch  | 81.85.21 ↔ | Resektionsarthroplastik am Ellenbogengelenk   |
| 81.82.32 ↔ | Erweiterung des subakromialen Raumes, arthroskopisch  | 81.85.22 ↔ | Subchondrale Knocheneröffnung am Ellenbogen mit Einbringen eines azellulären Implantats, offen chirurgisch                  |
| 81.82.33 ↔ | Kapselraffung mit Fixation am Glenoid, arthroskopisch   | 81.85.30 ↔ | Prothetischer Ersatz der distalen Humerusgelenkfläche   |
| 81.82.34 ↔ | Implantation Ballon-Implantat als Abstandshalter am Schultergelenk, arthroskopisch                                    | 81.85.31 ↔ | Sonstige Rekonstruktion am Ellenbogen, Radiuskopffprothese  |
| 81.82.35 ↔ | Plastische Rekonstruktion der Rotatorenmanschette, arthroskopisch   | 81.85.99 ↔ | Sonstige Rekonstruktion am Ellenbogen, sonstige   |
| 81.82.41 ↔ | Refixation des Labrum glenoidale, offen chirurgisch   | 81.93.10 ↔ | Naht des Bandapparates der Klavikula  |
| 81.82.42 ↔ | Vordere und hintere Pfannenrandplastik, Schultergelenk, offen chirurgisch   | 81.93.20 ↔ | Naht des radiolnaren Ringbandes   |
| 81.82.43 ↔ | Vordere und hintere Kapselplastik, Schultergelenk, offen chirurgisch  | 81.93.21 ↔ | Naht des distalen radiolnaren Bandapparates   |
| 81.82.44 ↔ | Akromioplastik mit Durchtrennung des Ligamentum coracoacromiale, offen chirurgisch                                    | 81.93.30 ↔ | Naht an Kapsel oder Ligament der oberen Extremitäten, Handwurzel und Mittelhand   |
| 81.82.45 ↔ | Plastische Rekonstruktion der Rotatorenmanschette, offen chirurgisch  | 81.93.99 ↔ | Naht an Kapsel oder Ligament der oberen Extremitäten, sonstige  |
| 81.82.46 ↔ | Plastische Rekonstruktion der Rotatorenmanschette, Transfer der Sehne des Musculus latissimus dorsi                   | 81.94 ↔    | Naht an Kapsel oder Ligament von Sprunggelenk oder Fuss   |
| 81.82.47 ↔ | Plastische Rekonstruktion der Rotatorenmanschette, Transfer der Sehne des Musculus pectoralis major                   | 81.95.00 ↔ | Naht an Kapsel oder Ligament der übrigen unteren Extremitäten, n.n.bez.   |
| 81.83.00 ↔ | Sonstiger Eingriff am Schultergelenk, n.n.bez.  | 81.95.09 ↔ | Naht an Kapsel oder Ligament der übrigen unteren Extremitäten, sonstige   |
| 81.83.10 ↔ | Refixation eines osteochondralen Fragmentes, Humeroglenoidalgelenk, arthroskopisch                                    | 81.95.10 ↔ | Naht des vorderen Kreuzbandes des Knies, arthroskopisch   |
| 81.83.11 ↔ | Refixation eines osteochondralen Fragmentes, Humeroglenoidalgelenk, offen chirurgisch                                 | 81.95.11 ↔ | Naht des vorderen Kreuzbandes des Knies, offen chirurgisch  |
| 81.83.12 ↔ | Refixation eines osteochondralen Fragmentes, Akromioklavikulargelenk, arthroskopisch                                  | 81.95.12 ↔ | Naht des hinteren Kreuzbandes des Knies, arthroskopisch   |
| 81.83.13 ↔ | Refixation eines osteochondralen Fragmentes, Akromioklavikulargelenk, offen chirurgisch                               | 81.95.13 ↔ | Naht des hinteren Kreuzbandes des Knies, offen chirurgisch  |
| 81.83.26 ↔ | Subchondrale Knocheneröffnung, Humeroglenoidalgelenk, arthroskopisch  | 81.95.14 ↔ | Naht des medialen Kapselbandapparates mit Einbezug des Meniskus, arthroskopisch   |
| 81.83.27 ↔ | Subchondrale Knocheneröffnung, Humeroglenoidalgelenk, offen chirurgisch   | 81.95.15 ↔ | Naht des medialen Kapselbandapparates mit Einbezug des Meniskus, offen chirurgisch  |
| 81.83.28 ↔ | Subchondrale Knocheneröffnung, Akromioklavikulargelenk, arthroskopisch  | 81.95.16 ↔ | Naht des lateralen Kapselbandapparates des Knies, arthroskopisch  |
| 81.83.29 ↔ | Subchondrale Knocheneröffnung, Akromioklavikulargelenk, offen chirurgisch   | 81.95.17 ↔ | Naht des lateralen Kapselbandapparates des Knies, offen chirurgisch   |
| 81.83.30 ↔ | Subchondrale Knocheneröffnung mit Einbringen eines azellulären Implantats, Humeroglenoidalgelenk, arthroskopisch      | 81.95.18 ↔ | Naht des dorsalen Kapselbandapparates des Knies, offen chirurgisch  |
| 81.83.31 ↔ | Subchondrale Knocheneröffnung mit Einbringen eines azellulären Implantats, Akromioklavikulargelenk, arthroskopisch    | 81.95.1A ↔ | Naht des dorsalen Kapselbandapparates des Knies, arthroskopisch   |
| 81.83.35 ↔ | Subchondrale Knocheneröffnung mit Einbringen eines azellulären Implantats, Humeroglenoidalgelenk, offen chirurgisch   | 81.95.21 ↔ | Naht an Kapsel oder Ligament der Hüfte, offen chirurgisch   |
| 81.83.36 ↔ | Subchondrale Knocheneröffnung mit Einbringen eines azellulären Implantats, Akromioklavikulargelenk, offen chirurgisch | 81.95.22 ↔ | Naht an Kapsel oder Ligament der Hüfte, arthroskopisch  |
| 81.83.40 ↔ | Resektionsarthroplastik am Schultergelenk   | 81.96.10 ↔ | Sonstige Rekonstruktion an Gelenken, Sternoklavikulargelenk, n.n.bez.   |
|            |   | 81.96.11 ↔ | Sonstige Rekonstruktion an Gelenken, Sternoklavikulargelenk, Refixation eines osteochondralen Fragmentes, arthroskopisch    |
|            |   | 81.96.12 ↔ | Sonstige Rekonstruktion an Gelenken, Sternoklavikulargelenk, Refixation eines osteochondralen Fragmentes, offen chirurgisch |

|  |   |
|--|---|
| 81.96.19 ↔ Sonstige Rekonstruktion an Gelenken, Sternoklavikulargelenk, sonstige   | 81.96.4A ↔ Sonstige Rekonstruktion an Gelenken, Proximales Tibiofibulargelenk, Subchondrale Knocheneröffnung, arthroskopisch  |
| 81.96.1A ↔ Sonstige Rekonstruktion an Gelenken, Sternoklavikulargelenk, Subchondrale Knocheneröffnung, arthroskopisch  | 81.96.4B ↔ Sonstige Rekonstruktion an Gelenken, Proximales Tibiofibulargelenk, Subchondrale Knocheneröffnung, offen chirurgisch   |
| 81.96.1B ↔ Sonstige Rekonstruktion an Gelenken, Sternoklavikulargelenk, Subchondrale Knocheneröffnung, offen chirurgisch   | 81.96.4C ↔ Sonstige Rekonstruktion an Gelenken, Proximales Tibiofibulargelenk, Subchondrale Knocheneröffnung mit Einbringen eines azellulären Implantats, arthroskopisch    |
| 81.96.1C ↔ Sonstige Rekonstruktion an Gelenken, Sternoklavikulargelenk, Subchondrale Knocheneröffnung mit Einbringen eines azellulären Implantats, arthroskopisch    | 81.96.4D ↔ Sonstige Rekonstruktion an Gelenken, Proximales Tibiofibulargelenk, Subchondrale Knocheneröffnung mit Einbringen eines azellulären Implantats, offen chirurgisch |
| 81.96.1D ↔ Sonstige Rekonstruktion an Gelenken, Sternoklavikulargelenk, Subchondrale Knocheneröffnung mit Einbringen eines azellulären Implantats, offen chirurgisch | 81.96.51 ↔ Sonstige Rekonstruktion an Gelenken, Metatarsophalangealgelenk, Refixation eines osteochondralen Fragmentes, arthroskopisch                                      |
| 81.96.20 ↔ Sonstige Rekonstruktion an Gelenken, Handgelenk, n.n.bez.   | 81.96.52 ↔ Sonstige Rekonstruktion an Gelenken, Metatarsophalangealgelenk, Refixation eines osteochondralen Fragmentes, offen chirurgisch                                   |
| 81.96.21 ↔ Sonstige Rekonstruktion an Gelenken, Handgelenk, Refixation eines osteochondralen Fragmentes, arthroskopisch  | 81.96.59 ↔ Sonstige Rekonstruktion an Gelenken, Metatarsophalangealgelenk, sonstige   |
| 81.96.22 ↔ Sonstige Rekonstruktion an Gelenken, Handgelenk, Refixation eines osteochondralen Fragmentes, offen chirurgisch   | 81.96.5A ↔ Sonstige Rekonstruktion an Gelenken, Metatarsophalangealgelenk, subchondrale Knocheneröffnung, arthroskopisch  |
| 81.96.29 ↔ Sonstige Rekonstruktion an Gelenken, Handgelenk, sonstige   | 81.96.5B ↔ Sonstige Rekonstruktion an Gelenken, Metatarsophalangealgelenk, subchondrale Knocheneröffnung, offen chirurgisch   |
| 81.96.2A ↔ Sonstige Rekonstruktion an Gelenken, Handgelenk, Subchondrale Knocheneröffnung, arthroskopisch  | 81.96.5C ↔ Sonstige Rekonstruktion an Gelenken, Metatarsophalangealgelenk, subchondrale Knocheneröffnung mit Einbringen eines azellulären Implantats, arthroskopisch        |
| 81.96.2B ↔ Sonstige Rekonstruktion an Gelenken, Handgelenk, Subchondrale Knocheneröffnung, offen chirurgisch   | 81.96.5D ↔ Sonstige Rekonstruktion an Gelenken, Metatarsophalangealgelenk, subchondrale Knocheneröffnung mit Einbringen eines azellulären Implantats, offen chirurgisch     |
| 81.96.2C ↔ Sonstige Rekonstruktion an Gelenken, Handgelenk, Subchondrale Knocheneröffnung mit Einbringen eines azellulären Implantats, arthroskopisch                | 81.96.61 ↔ Sonstige Rekonstruktion an Gelenken, Zehengelenk, Refixation eines osteochondralen Fragmentes, arthroskopisch  |
| 81.96.2D ↔ Sonstige Rekonstruktion an Gelenken, Handgelenk, Ulnakopfprothese   | 81.96.62 ↔ Sonstige Rekonstruktion an Gelenken, Zehengelenk, Refixation eines osteochondralen Fragmentes, offen chirurgisch   |
| 81.96.2E ↔ Sonstige Rekonstruktion an Gelenken, Handgelenk, Subchondrale Knocheneröffnung mit Einbringen eines azellulären Implantats, offen chirurgisch             | 81.96.69 ↔ Sonstige Rekonstruktion an Gelenken, Zehengelenk, sonstige   |
| 81.96.30 ↔ Sonstige Rekonstruktion an Gelenken, Iliosakralgelenk, n.n.bez.   | 81.96.6A ↔ Sonstige Rekonstruktion an Gelenken, Zehengelenk, Subchondrale Knocheneröffnung, arthroskopisch  |
| 81.96.31 ↔ Sonstige Rekonstruktion an Gelenken, Iliosakralgelenk, Refixation eines osteochondralen Fragmentes, arthroskopisch  | 81.96.6B ↔ Sonstige Rekonstruktion an Gelenken, Zehengelenk, Subchondrale Knocheneröffnung, offen chirurgisch   |
| 81.96.32 ↔ Sonstige Rekonstruktion an Gelenken, Iliosakralgelenk, Refixation eines osteochondralen Fragmentes, offen chirurgisch                                     | 81.96.6C ↔ Sonstige Rekonstruktion an Gelenken, Zehengelenk, Subchondrale Knocheneröffnung mit Einbringen eines azellulären Implantats, arthroskopisch                      |
| 81.96.39 ↔ Sonstige Rekonstruktion an Gelenken, Iliosakralgelenk, sonstige   | 81.96.6D ↔ Sonstige Rekonstruktion an Gelenken, Zehengelenk, Subchondrale Knocheneröffnung mit Einbringen eines azellulären Implantats, offen chirurgisch                   |
| 81.96.3A ↔ Sonstige Rekonstruktion an Gelenken, Iliosakralgelenk, Subchondrale Knocheneröffnung, arthroskopisch  | 81.96.71 ↔ Sonstige Rekonstruktion an Gelenken, sonstige Gelenke des Fusses, Refixation eines osteochondralen Fragmentes, arthroskopisch                                    |
| 81.96.3B ↔ Sonstige Rekonstruktion an Gelenken, Iliosakralgelenk, subchondrale Knocheneröffnung, offen chirurgisch   | 81.96.72 ↔ Sonstige Rekonstruktion an Gelenken, sonstige Gelenke des Fusses, Refixation eines osteochondralen Fragmentes, offen chirurgisch                                 |
| 81.96.3C ↔ Sonstige Rekonstruktion an Gelenken, Iliosakralgelenk, subchondrale Knocheneröffnung mit Einbringen eines azellulären Implantats, arthroskopisch          | 81.96.79 ↔ Sonstige Rekonstruktion an Gelenken, sonstige Gelenke des Fusses, sonstige   |
| 81.96.3D ↔ Sonstige Rekonstruktion an Gelenken, Iliosakralgelenk, subchondrale Knocheneröffnung mit Einbringen eines azellulären Implantats, offen chirurgisch       | 81.96.7A ↔ Sonstige Rekonstruktion an Gelenken, sonstige Gelenke des Fusses, Subchondrale Knocheneröffnung, arthroskopisch  |
| 81.96.41 ↔ Sonstige Rekonstruktion an Gelenken, Proximales Tibiofibulargelenk, Refixation eines osteochondralen Fragmentes, arthroskopisch                           | 81.96.7B ↔ Sonstige Rekonstruktion an Gelenken, sonstige Gelenke des Fusses, subchondrale Knocheneröffnung, offen chirurgisch   |
| 81.96.42 ↔ Sonstige Rekonstruktion an Gelenken, Proximales Tibiofibulargelenk, Refixation eines osteochondralen Fragmentes, offen chirurgisch                        |   |
| 81.96.49 ↔ Sonstige Rekonstruktion an Gelenken, Proximales Tibiofibulargelenk, sonstige  |   |

|   |   |
|---|---|
| 81.96.7C ↔ Sonstige Rekonstruktion an Gelenken, sonstige Gelenke des Fusses, subchondrale Knocheneröffnung mit Einbringen eines azellulären Implantats, arthroskopisch  | 81.99.11 ↔ Arthroskopische Revision eines Gelenkes, Humeroglenoidalgelenk             |
| 81.96.7D ↔ Sonstige Rekonstruktion an Gelenken, sonstige Gelenke des Fusses, subchondrale Knocheneröffnung mit Einbringen eines azellulären Implantats, offen chirurgisch   | 81.99.12 ↔ Arthroskopische Revision eines Gelenkes, Akromioklavikulargelenk           |
| 81.96.80 ↔ Sonstige Rekonstruktion an anderen näher bezeichneten Gelenken, n.n.bez.   | 81.99.13 ↔ Arthroskopische Revision eines Gelenkes, Sternoklavikulargelenk            |
| 81.96.81 ↔ Sonstige Rekonstruktion an anderen näher bezeichneten Gelenken, Refixation eines osteochondralen Fragmentes, arthroskopisch  | 81.99.14 ↔ Arthroskopische Revision eines Gelenkes, Ellenbogen                        |
| 81.96.82 ↔ Sonstige Rekonstruktion an anderen näher bezeichneten Gelenken, Refixation eines osteochondralen Fragmentes, offen chirurgisch   | 81.99.15 ↔ Arthroskopische Revision eines Gelenkes, Handgelenk                        |
| 81.96.89 ↔ Sonstige Rekonstruktion an anderen näher bezeichneten Gelenken, sonstige   | 81.99.16 ↔ Arthroskopische Revision eines Gelenkes, Iliosakralgelenk                  |
| 81.96.8A ↔ Sonstige Rekonstruktion an anderen näher bezeichneten Gelenken, subchondrale Knocheneröffnung, arthroskopisch  | 81.99.17 ↔ Arthroskopische Revision eines Gelenkes, Symphyse                          |
| 81.96.8B ↔ Sonstige Rekonstruktion an anderen näher bezeichneten Gelenken, subchondrale Knocheneröffnung, offen chirurgisch   | 81.99.18 ↔ Arthroskopische Revision eines Gelenkes, Hüftgelenk                        |
| 81.96.8C ↔ Sonstige Rekonstruktion an anderen näher bezeichneten Gelenken, subchondrale Knocheneröffnung mit Einbringen eines azellulären Implantats, arthroskopisch  | 81.99.1A ↔ Arthroskopische Revision eines Gelenkes, Kniegelenk                        |
| 81.96.8D ↔ Sonstige Rekonstruktion an anderen näher bezeichneten Gelenken, subchondrale Knocheneröffnung mit Einbringen eines azellulären Implantats, offen chirurgisch   | 81.99.1B ↔ Arthroskopische Revision eines Gelenkes, Proximales Tibiofibulargelenk     |
| 81.96.92 ↔ Sonstige gelenkrekonstruktive und gelenkplastische Eingriffe, Refixation am Kapselbandapparat anderer Gelenke  | 81.99.1C ↔ Arthroskopische Revision eines Gelenkes, Oberes Sprunggelenk               |
| 81.96.93 ↔ Sonstige gelenkrekonstruktive und gelenkplastische Eingriffe, Implantation/Entfernung eines Kollagenmeniskus   | 81.99.1D ↔ Arthroskopische Revision eines Gelenkes, Unteres Sprunggelenk              |
| 81.96.94 ↔ Sonstige gelenkrekonstruktive und gelenkplastische Eingriffe, Implantation/Entfernung eines Kollagenmeniskus, arthroskopisch   | 81.99.1E ↔ Arthroskopische Revision eines Gelenkes, Fuss- und Zehengelenk sonstige    |
| 81.96.95 ↔ Sonstige gelenkrekonstruktive und gelenkplastische Eingriffe Implantation einer Endoprothese an Gelenken der oberen Extremität, sonstige   | 81.99.1F ↔ Arthroskopische Revision eines Gelenkes, Metatarsophalangealgelenk         |
| 81.96.97 ↔ Sonstige gelenkrekonstruktive und gelenkplastische Eingriffe, Komplexe Erstimplantation und Wechselloperation einer Gelenkprothese in Verbindung mit Knochenersatz und dem Ersatz benachbarter Gelenke | 81.99.1G ↔ Arthroskopische Revision eines Gelenkes, Zehengelenk                       |
| 81.96.98 ↔ Sonstige gelenkrekonstruktive und gelenkplastische Eingriffe, Resektionsarthroplastik am Handgelenk  | 81.99.21 ↔ Offen chirurgische Revision eines Gelenkes, Humeroglenoidalgelenk          |
| 81.96.9A ↔ Sonstige gelenkrekonstruktive und gelenkplastische Eingriffe, Resektionsarthroplastik an Gelenken des Fusses   | 81.99.22 ↔ Offen chirurgische Revision eines Gelenkes, Akromioklavikulargelenk        |
| 81.96.9B ↔ Sonstige gelenkrekonstruktive und gelenkplastische Eingriffe, sonstige gelenkplastische Eingriffe  | 81.99.23 ↔ Offen chirurgische Revision eines Gelenkes, Sternoklavikulargelenk         |
| 81.97.10 ↔ Revision einer Gelenkprothese an der oberen Extremität, ohne Wechsel   | 81.99.24 ↔ Offen chirurgische Revision eines Gelenkes, Ellenbogen                     |
| 81.97.13 ↔ Revision und Wechsel einer Totalprothese des Ellenbogengelenkes  | 81.99.25 ↔ Offen chirurgische Revision eines Gelenkes, Handgelenk                     |
| 81.97.14 ↔ Revision und Wechsel einer Radiuskopffprothese   | 81.99.26 ↔ Offen chirurgische Revision eines Gelenkes, Iliosakralgelenk               |
| 81.97.15 ↔ Revision und Wechsel einer Handgelenkendoprothese  | 81.99.27 ↔ Offen chirurgische Revision eines Gelenkes, Symphyse                       |
| 81.97.16 ↔ Revision und Wechsel einer Daumensattelgelenkendoprothese  | 81.99.28 ↔ Offen chirurgische Revision eines Gelenkes, Hüftgelenk                     |
| 81.97.17 ↔ Revision und Wechsel einer sonstigen Fingergelenkendoprothese  | 81.99.29 ↔ Offen chirurgische Revision eines Gelenkes, sonstige                       |
| 81.97.21 ↔ Revision ohne Ersatz, Schultergelenk, Totalendoprothese  | 81.99.2A ↔ Offen chirurgische Revision eines Gelenkes, Kniegelenk                     |
| 81.97.22 ↔ Revision ohne Ersatz, Schultergelenk, Teilprothese   | 81.99.2B ↔ Offen chirurgische Revision eines Gelenkes, Proximales Tibiofibulargelenk  |
|   | 81.99.2C ↔ Offen chirurgische Revision eines Gelenkes, Oberes Sprunggelenk            |
|   | 81.99.2D ↔ Offen chirurgische Revision eines Gelenkes, Unteres Sprunggelenk           |
|   | 81.99.2E ↔ Offen chirurgische Revision eines Gelenkes, Fuss- und Zehengelenk sonstige |
|   | 81.99.2F ↔ Offen chirurgische Revision eines Gelenkes, Metatarsophalangealgelenk      |
|   | 81.99.2G ↔ Offen chirurgische Revision eines Gelenkes, Zehengelenk                    |
|   | 81.99.31 ↔ Arthroskopische Operation am Gelenkknorpel, Humeroglenoidalgelenk          |
|   | 81.99.32 ↔ Arthroskopische Operation am Gelenkknorpel, Akromioklavikulargelenk        |
|   | 81.99.33 ↔ Arthroskopische Operation am Gelenkknorpel, Sternoklavikulargelenk         |
|   | 81.99.34 ↔ Arthroskopische Operation am Gelenkknorpel, Ellenbogen                     |
|   | 81.99.35 ↔ Arthroskopische Operation am Gelenkknorpel, Handgelenk                     |

|  |   |
|--|---|
| 81.99.36 ↔ Arthroskopische Operation am Gelenkknorpel, Iliosakralgelenk                  | 81.99.5B ↔ Arthrorise und Temporäre Fixation eines Gelenkes, Proximales Tibiofibulargelenk  |
| 81.99.37 ↔ Arthroskopische Operation am Gelenkknorpel, Symphyse                          | 81.99.5C ↔ Arthrorise und Temporäre Fixation eines Gelenkes, Oberes Sprunggelenk  |
| 81.99.38 ↔ Arthroskopische Operation am Gelenkknorpel, Hüftgelenk                        | 81.99.5D ↔ Arthrorise und Temporäre Fixation eines Gelenkes, Unteres Sprunggelenk   |
| 81.99.3A ↔ Arthroskopische Operation am Gelenkknorpel und an den Menisken, Kniegelenk    | 81.99.5E ↔ Arthrorise und Temporäre Fixation eines Gelenkes, Fuss und Zehen, sonstige   |
| 81.99.3B ↔ Arthroskopische Operation am Gelenkknorpel, Proximales Tibiofibulargelenk     | 81.99.5F ↔ Arthrorise und Temporäre Fixation eines Gelenkes, Metatarsophalangealgelenk  |
| 81.99.3C ↔ Arthroskopische Operation am Gelenkknorpel, Oberes Sprunggelenk               | 81.99.5G ↔ Arthrorise und Temporäre Fixation eines Gelenkes, Zehengelenk  |
| 81.99.3D ↔ Arthroskopische Operation am Gelenkknorpel, Unteres Sprunggelenk              | 81.99.81 ↔ Sonstige arthroskopische Operationen an Gelenken und Gelenkstrukturen, Handgelenk  |
| 81.99.3E ↔ Arthroskopische Operation am Gelenkknorpel, Fuss- und Zehengelenk sonstige    | 81.99.82 ↔ Sonstige arthroskopische Operationen an Gelenken und Gelenkstrukturen, Kniegelenk  |
| 81.99.3F ↔ Arthroskopische Operation am Gelenkknorpel, Metatarsophalangealgelenk         | 81.99.83 ↔ Sonstige arthroskopische Operationen an Gelenken und Gelenkstrukturen, oberes Sprunggelenk                                 |
| 81.99.3G ↔ Arthroskopische Operation am Gelenkknorpel, Zehengelenk                       | 81.99.91 ↔ Sonstige offen chirurgische Operationen an Gelenken und Gelenkknorpel, Humeroglenoidalgelenk                               |
| 81.99.41 ↔ Offen chirurgische Operation am Gelenkknorpel, Humeroglenoidalgelenk          | 81.99.92 ↔ Sonstige offen chirurgische Operationen an Gelenken und Gelenkknorpel, Akromioklavikulargelenk                             |
| 81.99.42 ↔ Offen chirurgische Operation am Gelenkknorpel, Akromioklavikulargelenk        | 81.99.93 ↔ Sonstige offen chirurgische Operationen an Gelenken und Gelenkknorpel, Sternoklavikulargelenk                              |
| 81.99.43 ↔ Offen chirurgische Operation am Gelenkknorpel, Sternoklavikulargelenk         | 81.99.94 ↔ Sonstige offen chirurgische Operationen an Gelenken und Gelenkknorpel, Ellenbogen  |
| 81.99.44 ↔ Offen chirurgische Operation am Gelenkknorpel, Ellenbogen                     | 81.99.95 ↔ Sonstige offen chirurgische Operationen an Gelenken und Gelenkknorpel, proximales Radioulnargelenk                         |
| 81.99.45 ↔ Offen chirurgische Operation am Gelenkknorpel, Handgelenk                     | 81.99.96 ↔ Sonstige offen chirurgische Operationen an Gelenken und Gelenkknorpel, Handgelenk  |
| 81.99.46 ↔ Offen chirurgische Operation am Gelenkknorpel, Iliosakralgelenk               | 81.99.97 ↔ Sonstige offen chirurgische Operationen an Gelenken und Gelenkknorpel, Iliosakralgelenk                                    |
| 81.99.47 ↔ Offen chirurgische Operation am Gelenkknorpel, Symphyse                       | 81.99.98 ↔ Sonstige offen chirurgische Operationen an Gelenken und Gelenkknorpel, Hüftgelenk  |
| 81.99.48 ↔ Offen chirurgische Operation am Gelenkknorpel, Hüftgelenk                     | 81.99.9A ↔ Sonstige offen chirurgische Operationen an Gelenken und Gelenkknorpel, Proximales Tibiofibulargelenk                       |
| 81.99.49 ↔ Offen chirurgische Operation am Gelenkknorpel, sonstige                       | 81.99.9B ↔ Sonstige offen chirurgische Operationen an Gelenken und Gelenkknorpel, Oberes Sprunggelenk                                 |
| 81.99.4A ↔ Offen chirurgische Operation am Gelenkknorpel und an den Menisken, Kniegelenk | 81.99.9C ↔ Sonstige offen chirurgische Operationen an Gelenken und Gelenkknorpel, unteres Sprunggelenk                                |
| 81.99.4B ↔ Offen chirurgische Operation am Gelenkknorpel, Proximales Tibiofibulargelenk  | 81.99.9E ↔ Sonstige offen chirurgische Operationen an Gelenken und Gelenkknorpel, Fuss und Zehen, sonstige                            |
| 81.99.4C ↔ Offen chirurgische Operation am Gelenkknorpel, Oberes Sprunggelenk            | 81.99.9F ↔ Sonstige offen chirurgische Operationen an Gelenken und Gelenkknorpel, Metatarsophalangealgelenk                           |
| 81.99.4D ↔ Offen chirurgische Operation am Gelenkknorpel, Unteres Sprunggelenk           | 81.99.9G ↔ Sonstige offen chirurgische Operationen an Gelenken und Gelenkknorpel, Zehengelenk   |
| 81.99.4E ↔ Offen chirurgische Operation am Gelenkknorpel, Fuss- und Zehengelenk sonstige | 81.9A.11 ↔ Knorpeltransplantation und Implantation von in-vitro hergestellten Gewebekulturen, Humeroglenoidalgelenk, arthroskopisch   |
| 81.99.4F ↔ Offen chirurgische Operation am Gelenkknorpel, Metatarsophalangealgelenk      | 81.9A.12 ↔ Knorpeltransplantation und Implantation von in-vitro hergestellten Gewebekulturen, Akromioklavikulargelenk, arthroskopisch |
| 81.99.4G ↔ Offen chirurgische Operation am Gelenkknorpel, Zehengelenk                    | 81.9A.13 ↔ Knorpeltransplantation und Implantation von in-vitro hergestellten Gewebekulturen, Sternoklavikulargelenk, arthroskopisch  |
| 81.99.51 ↔ Arthrorise und Temporäre Fixation eines Gelenkes, Humeroglenoidalgelenk       | 81.9A.14 ↔ Knorpeltransplantation und Implantation von in-vitro hergestellten Gewebekulturen, Ellenbogen, arthroskopisch              |
| 81.99.52 ↔ Arthrorise und Temporäre Fixation eines Gelenkes, Akromioklavikulargelenk     | 81.9A.16 ↔ Knorpeltransplantation und Implantation von in-vitro hergestellten Gewebekulturen, Handgelenk, arthroskopisch              |
| 81.99.53 ↔ Arthrorise und Temporäre Fixation eines Gelenkes, Sternoklavikulargelenk      | 81.9A.1A ↔ Knorpeltransplantation und Implantation von in-vitro hergestellten Gewebekulturen, Iliosakralgelenk, arthroskopisch        |
| 81.99.54 ↔ Arthrorise und Temporäre Fixation eines Gelenkes, Ellenbogen                  |   |
| 81.99.55 ↔ Arthrorise und Temporäre Fixation eines Gelenkes, Handgelenk                  |   |
| 81.99.56 ↔ Arthrorise und Temporäre Fixation eines Gelenkes, Iliosakralgelenk            |   |
| 81.99.57 ↔ Arthrorise und Temporäre Fixation eines Gelenkes, Symphyse                    |   |
| 81.99.58 ↔ Arthrorise und Temporäre Fixation eines Gelenkes, Hüftgelenk                  |   |
| 81.99.5A ↔ Arthrorise und Temporäre Fixation eines Gelenkes, Kniegelenk                  |   |

|  |  |
|--|--|
| 81.9A.1B ↔ Knorpeltransplantation und Implantation von in-vitro hergestellten Gewebekulturen, Hüftgelenk, arthroskopisch   | 81.9A.2J ↔ Knorpeltransplantation und Implantation von in-vitro hergestellten Gewebekulturen, sonstige Gelenke, offen chirurgisch      |
| 81.9A.1C ↔ Knorpeltransplantation und Implantation von in-vitro hergestellten Gewebekulturen, Kniegelenk, arthroskopisch   | 81.9A.5C ↔ Knorpeltransplantation mit OATS [osteoarticular transfer system]-Verfahren, Mosaikplastik, am Kniegelenk, arthroskopisch    |
| 81.9A.1D ↔ Knorpeltransplantation und Implantation von in-vitro hergestellten Gewebekulturen, Proximales Tibiofibulargelenk, arthroskopisch                      | 81.9A.6C ↔ Knorpeltransplantation mit OATS [osteoarticular transfer system]-Verfahren, Mosaikplastik, am Kniegelenk, offen chirurgisch |
| 81.9A.1E ↔ Knorpeltransplantation und Implantation von in-vitro hergestellten Gewebekulturen, oberes Sprunggelenk, arthroskopisch                                | 82.04 ↔ Inzision und Drainage von Palmar- oder Thenarraum  |
| 81.9A.1F ↔ Knorpeltransplantation und Implantation von in-vitro hergestellten Gewebekulturen, unteres Sprunggelenk, arthroskopisch                               | 82.09.10 ↔ Sonstige Inzision an den Weichteilen der Hand, Sehnenfachspaltung an der Hand   |
| 81.9A.1G ↔ Knorpeltransplantation und Implantation von in-vitro hergestellten Gewebekulturen, andere Tarsalgelenke und Tarsometatarsalgelenke, arthroskopisch    | 82.11.10 ↔ Tenotomie der Hand, Handgelenk, perkutan  |
| 81.9A.1H ↔ Knorpeltransplantation und Implantation von in-vitro hergestellten Gewebekulturen, Metatarsophalangealgelenk, arthroskopisch                          | 82.11.11 ↔ Tenotomie der Hand, Finger, perkutan  |
| 81.9A.1I ↔ Knorpeltransplantation und Implantation von in-vitro hergestellten Gewebekulturen, Zehngelenk, arthroskopisch   | 82.11.20 ↔ Tenotomie der Hand, offen chirurgisch   |
| 81.9A.1J ↔ Knorpeltransplantation und Implantation von in-vitro hergestellten Gewebekulturen, sonstige Gelenke, arthroskopisch                                   | 82.11.99 ↔ Tenotomie der Hand, sonstige  |
| 81.9A.21 ↔ Knorpeltransplantation und Implantation von in-vitro hergestellten Gewebekulturen, Humeroglenualgelenk, offen chirurgisch                             | 82.12 ↔ Fasziotomie der Hand   |
| 81.9A.22 ↔ Knorpeltransplantation und Implantation von in-vitro hergestellten Gewebekulturen, Akromioklavikulargelenk, offen chirurgisch                         | 82.19.10 ↔ Sonstige Durchtrennung von Weichteilen der Hand, Durchtrennung von Muskeln der Hand   |
| 81.9A.23 ↔ Knorpeltransplantation und Implantation von in-vitro hergestellten Gewebekulturen, Sternoklavikulargelenk, offen chirurgisch                          | 82.19.99 ↔ Sonstige Durchtrennung von Weichteilen der Hand, sonstige   |
| 81.9A.24 ↔ Knorpeltransplantation und Implantation von in-vitro hergestellten Gewebekulturen, Ellenbogen, offen chirurgisch                                      | 82.21 ↔ Exzision einer Läsion an einer Sehnscheide der Hand  |
| 81.9A.26 ↔ Knorpeltransplantation und Implantation von in-vitro hergestellten Gewebekulturen, Handgelenk, offen chirurgisch                                      | 82.22 ↔ Exzision einer Läsion an einem Handmuskel  |
| 81.9A.2A ↔ Knorpeltransplantation und Implantation von in-vitro hergestellten Gewebekulturen, Iliosakralgelenk, offen chirurgisch                                | 82.31 ↔ Bursektomie an der Hand  |
| 81.9A.2B ↔ Knorpeltransplantation und Implantation von in-vitro hergestellten Gewebekulturen, Hüftgelenk, offen chirurgisch                                      | 82.32 ↔ Exzision einer Handsehne zur Transplantation   |
| 81.9A.2C ↔ Knorpeltransplantation und Implantation von in-vitro hergestellten Gewebekulturen, Kniegelenk, offen chirurgisch                                      | 82.34 ↔ Exzision von Muskel oder Faszie der Hand zur Transplantation   |
| 81.9A.2D ↔ Knorpeltransplantation und Implantation von in-vitro hergestellten Gewebekulturen, Proximales Tibiofibulargelenk, offen chirurgisch                   | 82.35.10 ↔ Fasziotomie der Hohlhand  |
| 81.9A.2E ↔ Knorpeltransplantation und Implantation von in-vitro hergestellten Gewebekulturen, oberes Sprunggelenk, offen chirurgisch                             | 82.35.11 ↔ Fasziotomie der Hand und Finger mit Neurolyse   |
| 81.9A.2F ↔ Knorpeltransplantation und Implantation von in-vitro hergestellten Gewebekulturen, unteres Sprunggelenk, offen chirurgisch                            | 82.35.12 ↔ Fasziotomie der Hand und Finger mit Neurolyse und Arteriolyse   |
| 81.9A.2G ↔ Knorpeltransplantation und Implantation von in-vitro hergestellten Gewebekulturen, andere Tarsalgelenke und Tarsometatarsalgelenke, offen chirurgisch | 82.35.13 ↔ Fasziotomie der Hand und Finger mit Arthrolyse  |
| 81.9A.2H ↔ Knorpeltransplantation und Implantation von in-vitro hergestellten Gewebekulturen, Metatarsophalangealgelenk, offen chirurgisch                       | 82.35.99 ↔ Sonstige Fasziotomie der Hand, sonstige   |
| 81.9A.2I ↔ Knorpeltransplantation und Implantation von in-vitro hergestellten Gewebekulturen, Zehngelenk, offen chirurgisch                                      | 82.36 ↔ Sonstige Myektomie der Hand  |
|  | 82.41 ↔ Naht an einer Sehnscheide der Hand   |
|  | 82.42 ↔ Sekundäre Naht an einer Beugesehne der Hand  |
|  | 82.43 ↔ Sekundäre Naht an einer anderen Sehne der Hand   |
|  | 82.44 ↔ Sonstige Naht an einer Beugesehne der Hand   |
|  | 82.45 ↔ Sonstige Naht an einer anderen Sehne der Hand  |
|  | 82.46.10 ↔ Naht an einer Faszie der Hand   |
|  | 82.46.20 ↔ Naht an einem Muskel der Hand   |
|  | 82.46.99 ↔ Naht an Muskel oder Faszie der Hand, sonstige   |
|  | 82.51.11 ↔ Verlängerung einer Sehne der Hand   |
|  | 82.51.12 ↔ Vorverlagerung einer Sehne der Hand   |
|  | 82.52.11 ↔ Verkürzung einer Sehne der Hand   |
|  | 82.52.12 ↔ Rückverlagerung einer Sehne der Hand  |
|  | 82.53 ↔ Reinsertion einer Sehne der Hand   |
|  | 82.54 ↔ Reinsertion eines Muskels der Hand   |
|  | 82.55 ↔ Sonstige Längenänderung an Muskel oder Sehne der Hand  |
|  | 82.56 ↔ Sonstiger Transfer oder Transplantation einer Sehne der Hand   |
|  | 82.57.10 ↔ Sonstige Transposition einer Sehne der Hand, Transposition einer Beugesehne der Hand  |
|  | 82.57.99 ↔ Sonstige Transposition einer Sehne der Hand, sonstige   |
|  | 82.58 ↔ Sonstiger Transfer oder Transplantation eines Handmuskels  |
|  | 82.59 ↔ Sonstige Transposition eines Handmuskels   |
|  | 82.61 ↔ Pollizisation mit Übertragung von Nerven und Blutversorgung  |
|  | 82.69 ↔ Rekonstruktion des Daumens, sonstige   |
|  | 82.71 ↔ Rekonstruktion eines Ringbandes an der Hand  |
|  | 82.72.00 ↔ Plastische Operation an der Hand mit Muskel- oder Faszien-Transplantat, n.n.bez.  |
|  | 82.72.10 ↔ Plastische Operation mit Muskel- oder Faszien-Transplantat an einem Finger  |
|  | 82.72.11 ↔ Plastische Operation mit Muskel- oder Faszien-Transplantat an sonstigen Teilen der Hand                                     |

|            |   |            |  |
|------------|---|------------|--|
| 82.72.21 ↔ | Transplantation eines sonstigen Lappentransplantates mit mikrovaskulärer Anastomosierung aus Muskel oder Faszie an der Hand | 83.13.15 ↔ | Inzision einer Sehne, Leisten- und Genitalregion und Gesäss  |
| 82.72.99 ↔ | Plastische Operation an der Hand mit Muskel- oder Faszien-Transplantat, sonstiges   | 83.13.16 ↔ | Inzision einer Sehne, Untere Extremität  |
| 82.79 ↔    | Plastische Operation an der Hand mit anderem Transplantat oder Implantat  | 83.13.20 ↔ | Durchtrennung einer Sehne, Kopf und Hals   |
| 82.81 ↔    | Transfer eines Fingers, ausgenommen Daumen  | 83.13.21 ↔ | Durchtrennung einer Sehne, Schulter und Axilla   |
| 82.82 ↔    | Plastische Rekonstruktion einer Spalthand   | 83.13.22 ↔ | Durchtrennung einer Sehne, Oberarm und Ellenbogen  |
| 82.83 ↔    | Plastische Rekonstruktion bei Makrodaktylie   | 83.13.23 ↔ | Durchtrennung einer Sehne, Unterarm  |
| 82.84 ↔    | Plastische Rekonstruktion bei Mallet-Finger   | 83.13.24 ↔ | Durchtrennung einer Sehne, Brustwand, Bauch und Rücken   |
| 82.85 ↔    | Sonstige Tenodese an der Hand   | 83.13.25 ↔ | Durchtrennung einer Sehne, Leisten- und genitalregion und Gesäss   |
| 82.86.10 ↔ | Tenoplastik von Beugesehnen der Hand  | 83.13.26 ↔ | Durchtrennung einer Sehne, Untere Extremität   |
| 82.86.11 ↔ | Schaffung eines Transplantlagers für Sehnen an der Hand   | 83.19.10 ↔ | Durchtrennung eines Muskels, Kopf und Hals   |
| 82.86.12 ↔ | Revision ohne Ersatz eines Sehnenimplantats an der Hand   | 83.19.11 ↔ | Durchtrennung eines Muskels, Schulter und Axilla   |
| 82.86.13 ↔ | Wechsel eines Sehnenimplantats an der Hand  | 83.19.12 ↔ | Durchtrennung eines Muskels, Oberarm und Ellenbogen  |
| 82.86.99 ↔ | Sonstige Tenoplastik an der Hand, sonstige  | 83.19.13 ↔ | Durchtrennung eines Muskels, Unterarm  |
| 82.89.10 ↔ | Sehnenscheidenplastik an der Hand   | 83.19.14 ↔ | Durchtrennung eines Muskels, Brustwand, Bauch und Rücken   |
| 82.89.11 ↔ | Knöcherne Refixation von Bänder der Handwurzel und Mittelhand   | 83.19.15 ↔ | Durchtrennung eines Muskels, Leisten- und Genitalregion und Gesäss                                       |
| 82.89.12 ↔ | Knöcherne Refixation von sonstigen Bänder der Hand  | 83.19.16 ↔ | Durchtrennung eines Muskels, Untere Extremität   |
| 82.89.13 ↔ | Gelenkübergreifende Weichteildistraktion bei kongenitalen Anomalien der Hand  | 83.19.20 ↔ | Desinsertion von Muskel, Sehne und Faszie, Kopf und Hals   |
| 82.89.14 ↔ | Radialisation bei kongenitalen Anomalien der Hand   | 83.19.21 ↔ | Desinsertion von Muskel, Sehne und Faszie, Schulter und Axilla   |
| 82.89.15 ↔ | Resektion von Schnürringen mit plastischer Rekonstruktion bei kongenitalen Anomalien der Hand                               | 83.19.22 ↔ | Desinsertion von Muskel, Sehne und Faszie, Oberarm und Ellenbogen  |
| 82.89.16 ↔ | Transfer einer Zehe als Fingersersatz   | 83.19.23 ↔ | Desinsertion von Muskel, Sehne und Faszie, Unterarm  |
| 83.02.10 ↔ | Myotomie, Kopf und Hals   | 83.19.24 ↔ | Desinsertion von Muskel, Sehne und Faszie, Brustwand, Bauch und Rücken                                   |
| 83.02.11 ↔ | Myotomie, Schulter und Axilla   | 83.19.25 ↔ | Desinsertion von Muskel, Sehne und Faszie, Leisten- und Genitalregion und Gesäss                         |
| 83.02.12 ↔ | Myotomie, Oberarm und Ellenbogen  | 83.19.26 ↔ | Desinsertion von Muskel, Sehne und Faszie, Untere Extremität   |
| 83.02.13 ↔ | Myotomie, Unterarm  | 83.31.10 ↔ | Exzision einer Läsion an einer Sehnenscheide, Kopf und Hals  |
| 83.02.14 ↔ | Myotomie, Brustwand, Bauch und Rücken   | 83.31.11 ↔ | Exzision einer Läsion an einer Sehnenscheide, Schulter und Axilla  |
| 83.02.15 ↔ | Myotomie, Leisten- und Genitalregion und Gesäss   | 83.31.12 ↔ | Exzision einer Läsion an einer Sehnenscheide, Oberarm und Ellenbogen                                     |
| 83.02.16 ↔ | Myotomie, Untere Extremität   | 83.31.13 ↔ | Exzision einer Läsion an einer Sehnenscheide, Unterarm   |
| 83.02.19 ↔ | Myotomie, Andere Lokalisation   | 83.31.14 ↔ | Exzision einer Läsion an einer Sehnenscheide, Brustwand, Bauch und Rücken                                |
| 83.03.10 ↔ | Bursotomie, Kopf und Hals   | 83.31.15 ↔ | Exzision einer Läsion an einer Sehnenscheide, Leisten- und Genitalregion und Gesäss                      |
| 83.03.11 ↔ | Bursotomie, Schulter und Axilla   | 83.31.16 ↔ | Exzision einer Läsion an einer Sehnenscheide, Untere Extremität  |
| 83.03.12 ↔ | Bursotomie, Oberarm und Ellenbogen  | 83.41 ↔    | Exzision einer Sehne zur Transplantation   |
| 83.03.13 ↔ | Bursotomie, Unterarm  | 83.43.10 ↔ | Entnahme eines myokutanen Lappens zur Transplantation  |
| 83.03.14 ↔ | Bursotomie, Brustwand, Bauch und Rücken   | 83.43.11 ↔ | Entnahme eines osteomyokutanen oder osteofasziokutanen Lappens zur Transplantation                       |
| 83.03.15 ↔ | Bursotomie, Leisten- und Genitalregion und Gesäss   | 83.43.12 ↔ | Entnahme eines sonstigen Lappentransplantates mit mikrovaskulärer Anastomosierung aus Muskel oder Faszie |
| 83.03.16 ↔ | Bursotomie, Untere Extremität   | 83.43.99 ↔ | Exzision von Muskel oder Faszie zur Transplantation, sonstige  |
| 83.03.19 ↔ | Bursotomie, Andere Lokalisation   | 83.49.10 ↔ | Exzision einer Sehnenscheide, Kopf und Hals  |
| 83.09.10 ↔ | Fremdkörperentfernung aus Muskel, Sehne oder Faszie, Kopf und Hals  | 83.49.11 ↔ | Exzision einer Sehnenscheide, Schulter und Axilla  |
| 83.09.11 ↔ | Fremdkörperentfernung aus Muskel, Sehne oder Faszie, Schulter und Axilla  | 83.49.12 ↔ | Exzision einer Sehnenscheide, Oberarm und Ellenbogen   |
| 83.09.12 ↔ | Fremdkörperentfernung aus Muskel, Sehne oder Faszie, Oberarm und Ellenbogen   | 83.49.13 ↔ | Exzision einer Sehnenscheide, Unterarm   |
| 83.09.13 ↔ | Fremdkörperentfernung aus Muskel, Sehne oder Faszie, Unterarm   | 83.49.14 ↔ | Exzision einer Sehnenscheide, Brustwand und Rücken   |
| 83.09.14 ↔ | Fremdkörperentfernung aus Muskel, Sehne oder Faszie, Brustwand, Bauch und Rücken  | 83.49.15 ↔ | Exzision einer Sehnenscheide, Leisten- und Genitalregion und Gesäss                                      |
| 83.09.15 ↔ | Fremdkörperentfernung aus Muskel, Sehne oder Faszie, Leisten- und Genitalregion und Gesäss                                  | 83.49.16 ↔ | Exzision einer Sehnenscheide, Untere Extremität  |
| 83.09.16 ↔ | Fremdkörperentfernung aus Muskel, Sehne oder Faszie, Untere Extremität  |            |  |
| 83.09.19 ↔ | Fremdkörperentfernung aus Muskel, Sehne oder Faszie, Andere Lokalisation  |            |  |
| 83.11 ↔    | Tenotomie der Achillessehne   |            |  |
| 83.12 ↔    | Tenotomie der Hüft-Adduktoren   |            |  |
| 83.13.10 ↔ | Inzision einer Sehne, Kopf und Hals   |            |  |
| 83.13.11 ↔ | Inzision einer Sehne, Schulter und Axilla   |            |  |
| 83.13.12 ↔ | Inzision einer Sehne, Oberarm und Ellenbogen  |            |  |
| 83.13.13 ↔ | Inzision einer Sehne, Unterarm  |            |  |
| 83.13.14 ↔ | Inzision einer Sehne, Brustwand, Bauch und Rücken   |            |  |

|            |  |            |   |
|------------|--|------------|---|
| 83.49.20 ↔ | Kompartmentresektion, Kopf und Hals                                      | 83.71.16 ↔ | Sehnenvorverlagerung, Untere Extremität                                     |
| 83.49.21 ↔ | Kompartmentresektion, Schulter und Axilla                                | 83.71.19 ↔ | Sehnenvorverlagerung, Andere Lokalisation                                   |
| 83.49.22 ↔ | Kompartmentresektion, Oberarm und Ellenbogen                             | 83.71.99 ↔ | Sehnenvorverlagerung, sonstige  |
| 83.49.23 ↔ | Kompartmentresektion, Unterarm   | 83.72.10 ↔ | Sehnenrückverlagerung, Kopf und Hals  |
| 83.49.24 ↔ | Kompartmentresektion, Brustwand, Bauch und Rücken                        | 83.72.11 ↔ | Sehnenrückverlagerung, Schulter und Axilla                                  |
| 83.49.25 ↔ | Kompartmentresektion, Leisten- und Genitalregion und Gesäss              | 83.72.12 ↔ | Sehnenrückverlagerung, Oberarm und Ellenbogen                               |
| 83.49.26 ↔ | Kompartmentresektion, Untere Extremität                                  | 83.72.13 ↔ | Sehnenrückverlagerung, Unterarm   |
| 83.49.29 ↔ | Kompartmentresektion, Andere Lokalisation                                | 83.72.14 ↔ | Sehnenrückverlagerung, Brustwand, Bauch und Rücken                          |
| 83.49.30 ↔ | Sonstige Exzision von Weichteilen, Kopf und Hals                         | 83.72.15 ↔ | Sehnenrückverlagerung, Leisten- und Genitalregion und Gesäss                |
| 83.49.31 ↔ | Sonstige Exzision von Weichteilen, Schulter und Axilla                   | 83.72.16 ↔ | Sehnenrückverlagerung, Untere Extremität                                    |
| 83.49.32 ↔ | Sonstige Exzision von Weichteilen, Oberarm und Ellenbogen                | 83.73.10 ↔ | Reinsertion einer Sehne, Kopf und Hals                                      |
| 83.49.33 ↔ | Sonstige Exzision von Weichteilen, Unterarm                              | 83.73.11 ↔ | Reinsertion einer Sehne, Schulter und Axilla                                |
| 83.49.34 ↔ | Sonstige Exzision von Weichteilen, Brustwand, Bauch und Rücken           | 83.73.12 ↔ | Reinsertion einer Sehne, Oberarm und Ellenbogen                             |
| 83.49.35 ↔ | Sonstige Exzision von Weichteilen, Leisten- und Genitalregion und Gesäss | 83.73.13 ↔ | Reinsertion einer Sehne, Unterarm   |
| 83.49.36 ↔ | Sonstige Exzision von Weichteilen, Untere Extremität                     | 83.73.14 ↔ | Reinsertion einer Sehne, Brustwand, Bauch und Rücken                        |
| 83.49.39 ↔ | Sonstige Exzision von Weichteilen, Andere Lokalisation                   | 83.73.15 ↔ | Reinsertion einer Sehne, Leisten- und Genitalregion und Gesäss              |
| 83.5X.10 ↔ | Bursektomie, Kopf und Hals   | 83.73.16 ↔ | Reinsertion einer Sehne, Untere Extremität                                  |
| 83.5X.11 ↔ | Bursektomie, Schulter und Axilla   | 83.73.19 ↔ | Reinsertion einer Sehne, Andere Lokalisation                                |
| 83.5X.12 ↔ | Bursektomie, Oberarm und Ellenbogen                                      | 83.74.10 ↔ | Reinsertion eines Muskels, Kopf und Hals                                    |
| 83.5X.13 ↔ | Bursektomie, Unterarm  | 83.74.11 ↔ | Reinsertion eines Muskels, Schulter und Axilla                              |
| 83.5X.14 ↔ | Bursektomie, Brustwand, Bauch und Rücken                                 | 83.74.12 ↔ | Reinsertion eines Muskels, Oberarm und Ellenbogen                           |
| 83.5X.15 ↔ | Bursektomie, Leisten- und Genitalregion und Gesäss                       | 83.74.13 ↔ | Reinsertion eines Muskels, Unterarm   |
| 83.5X.16 ↔ | Bursektomie, Untere Extremität   | 83.74.14 ↔ | Reinsertion eines Muskels, Brustwand, Bauch und Rücken                      |
| 83.5X.19 ↔ | Bursektomie, Andere Lokalisation   | 83.74.15 ↔ | Reinsertion eines Muskels, Leisten- und Genitalregion                       |
| 83.61.10 ↔ | Naht einer Sehnscheide, Kopf und Hals                                    | 83.74.16 ↔ | Reinsertion eines Muskels, Untere Extremität                                |
| 83.61.11 ↔ | Naht einer Sehnscheide, Schulter und Axilla                              | 83.74.19 ↔ | Reinsertion eines Muskels, Andere Lokalisation                              |
| 83.61.12 ↔ | Naht einer Sehnscheide, Oberarm und Ellenbogen                           | 83.76.10 ↔ | Sonstige Sehnentransposition, Kopf und Hals                                 |
| 83.61.13 ↔ | Naht einer Sehnscheide, Unterarm   | 83.76.11 ↔ | Sonstige Sehnentransposition, Schulter und Axilla                           |
| 83.61.14 ↔ | Naht einer Sehnscheide, Brustwand, Bauch und Rücken                      | 83.76.12 ↔ | Sonstige Sehnentransposition, Oberarm und Ellenbogen                        |
| 83.61.15 ↔ | Naht einer Sehnscheide, Leisten- und Genitalregion und Gesäss            | 83.76.13 ↔ | Sonstige Sehnentransposition, Unterarm                                      |
| 83.61.16 ↔ | Naht einer Sehnscheide, Untere Extremität                                | 83.76.14 ↔ | Sonstige Sehnentransposition, Brustwand und Rücken                          |
| 83.61.19 ↔ | Naht einer Sehnscheide, Andere Lokalisation                              | 83.76.15 ↔ | Sonstige Sehnentransposition, Leisten- und Genitalregion und Gesäss         |
| 83.62.10 ↔ | Sekundäre Naht einer Sehne, Kopf und Hals                                | 83.76.16 ↔ | Sonstige Sehnentransposition, Untere Extremität                             |
| 83.62.11 ↔ | Sekundäre Naht einer Sehne, Schulter und Axilla                          | 83.76.19 ↔ | Sonstige Sehnentransposition, Andere Lokalisation                           |
| 83.62.12 ↔ | Sekundäre Naht einer Sehne, Oberarm und Ellenbogen                       | 83.77.10 ↔ | Muskeltransfer oder -transplantation, Kopf und Hals                         |
| 83.62.13 ↔ | Sekundäre Naht einer Sehne, Unterarm                                     | 83.77.11 ↔ | Muskeltransfer oder -transplantation, Schulter und Axilla                   |
| 83.62.14 ↔ | Sekundäre Naht einer Sehne, Brustwand, Bauch und Rücken                  | 83.77.12 ↔ | Muskeltransfer oder -transplantation, Oberarm und Ellenbogen                |
| 83.62.15 ↔ | Sekundäre Naht einer Sehne, Leisten- und Genitalregion und Gesäss        | 83.77.13 ↔ | Muskeltransfer oder -transplantation, Unterarm                              |
| 83.62.16 ↔ | Sekundäre Naht einer Sehne, Untere Extremität                            | 83.77.14 ↔ | Muskeltransfer oder -transplantation, Brustwand, Bauch und Rücken           |
| 83.62.19 ↔ | Sekundäre Naht einer Sehne, Andere Lokalisation                          | 83.77.15 ↔ | Muskeltransfer oder -transplantation, Leisten- und Genitalregion und Gesäss |
| 83.64.10 ↔ | Sonstige Naht einer Sehne, Kopf und Hals                                 | 83.77.16 ↔ | Muskeltransfer oder -transplantation, Untere Extremität                     |
| 83.64.11 ↔ | Sonstige Naht einer Sehne, Schulter und Axilla                           | 83.77.19 ↔ | Muskeltransfer oder -transplantation, Andere Lokalisation                   |
| 83.64.12 ↔ | Sonstige Naht einer Sehne, Oberarm und Ellenbogen                        | 83.78.10 ↔ | Sehnentransfer, Kopf und Hals   |
| 83.64.13 ↔ | Sonstige Naht einer Sehne, Unterarm                                      | 83.78.11 ↔ | Sehnentransfer, Schulter und Axilla   |
| 83.64.14 ↔ | Sonstige Naht einer Sehne, Brustwand, Bauch und Rücken                   | 83.78.12 ↔ | Sehnentransfer, Oberarm und Ellenbogen                                      |
| 83.64.15 ↔ | Sonstige Naht einer Sehne, Leisten- und Genitalregion und Gesäss         | 83.78.13 ↔ | Sehnentransfer, Unterarm  |
| 83.64.16 ↔ | Sonstige Naht einer Sehne, Untere Extremität                             | 83.78.14 ↔ | Sehnentransfer, Brustwand, Bauch und Rücken                                 |
| 83.64.19 ↔ | Sonstige Naht einer Sehne, Andere Lokalisation                           | 83.78.15 ↔ | Sehnentransfer, Leisten- und Genitalregion und Gesäss                       |
| 83.71.10 ↔ | Sehnenvorverlagerung, Kopf und Hals                                      | 83.78.16 ↔ | Sehnentransfer, untere Extremität   |
| 83.71.11 ↔ | Sehnenvorverlagerung, Schulter und Axilla                                | 83.78.19 ↔ | Sehnentransfer, andere Lokalisation   |
| 83.71.12 ↔ | Sehnenvorverlagerung, Oberarm und Ellenbogen                             | 83.79 ↔    | Sonstige Muskeltransposition  |
| 83.71.13 ↔ | Sehnenvorverlagerung, Unterarm   | 83.81.10 ↔ | Sehnen transplantation, Kopf und Hals                                       |
| 83.71.14 ↔ | Sehnenvorverlagerung, Brustwand, Bauch und Rücken                        | 83.81.11 ↔ | Sehnen transplantation, Schulter und Axilla                                 |
| 83.71.15 ↔ | Sehnenvorverlagerung, Leisten- und Genitalregion und Gesäss              | 83.81.12 ↔ | Sehnen transplantation, Oberarm und Ellenbogen                              |
|            |  | 83.81.13 ↔ | Sehnen transplantation, Unterarm  |



|            |  |            |   |
|------------|--|------------|---|
| 83.81.14 ↔ | Sehnentransplantation, Brustwand, Bauch und Rücken   | 83.82.45 ↔ | Transplantation eines sonstigen Lappentransplantats mit mikrovaskulärer Anastomosierung aus Muskel oder Faszie, Leisten- und Genitalregion und Gesäss |
| 83.81.15 ↔ | Sehnentransplantation, Leisten- und Genitalregion und Gesäss   | 83.82.46 ↔ | Transplantation eines sonstigen Lappentransplantates mit mikrovaskulärer Anastomosierung aus Muskel oder Faszie, Untere Extremität                    |
| 83.81.16 ↔ | Sehnentransplantation, Untere Extremität   | 83.82.47 ↔ | Transplantation eines sonstigen Lappentransplantates mit mikrovaskulärer Anastomosierung aus Muskel oder Faszie, Andere Lokalisation                  |
| 83.81.19 ↔ | Sehnentransplantation, Andere Lokalisation   | 83.83 ↔    | Plastische Rekonstruktion eines Ringbandes  |
| 83.82.10 ↔ | Faszientransplantation, Kopf und Hals  | 83.84 ↔    | Lösung eines Klumpfusses, n.a.klass.  |
| 83.82.11 ↔ | Faszientransplantation, Schulter und Axilla  | 83.85.10 ↔ | Verlängerung von Muskel oder Sehne, Kopf und Hals   |
| 83.82.12 ↔ | Faszientransplantation, Oberarm und Ellenbogen   | 83.85.11 ↔ | Verlängerung von Muskel oder Sehne, Schulter und Axilla   |
| 83.82.13 ↔ | Faszientransplantation, Unterarm   | 83.85.12 ↔ | Verlängerung von Muskel oder Sehne, Oberarm und Ellenbogen  |
| 83.82.14 ↔ | Faszientransplantation, Brustwand, Bauch und Rücken  | 83.85.13 ↔ | Verlängerung von Muskel oder Sehne, Unterarm  |
| 83.82.15 ↔ | Faszientransplantation, Leisten- und Genitalregion und Gesäss  | 83.85.14 ↔ | Verlängerung von Muskel oder Sehne, Brustwand, Bauch und Rücken   |
| 83.82.16 ↔ | Faszientransplantation, Untere Extremität  | 83.85.15 ↔ | Verlängerung von Muskel oder Sehne, Leisten- und Genitalregion und Gesäss   |
| 83.82.19 ↔ | Faszientransplantation, Andere Lokalisation  | 83.85.16 ↔ | Verlängerung von Muskel oder Sehne, Untere Extremität   |
| 83.82.20 ↔ | Transplantation eines lokalen Muskel- oder Faszienlappens, Kopf und Hals   | 83.85.19 ↔ | Verlängerung von Muskel oder Sehne, Andere Lokalisation   |
| 83.82.21 ↔ | Transplantation eines lokalen Muskel- oder Faszienlappens, Schulter und Axilla   | 83.85.20 ↔ | Verkürzung von Muskel oder Sehne, Kopf und Hals   |
| 83.82.22 ↔ | Transplantation eines lokalen Muskel- oder Faszienlappens, Oberarm und Ellenbogen  | 83.85.21 ↔ | Verkürzung von Muskel oder Sehne, Schulter und Axilla   |
| 83.82.23 ↔ | Transplantation eines lokalen Muskel- oder Faszienlappens, Unterarm  | 83.85.22 ↔ | Verkürzung von Muskel oder Sehne, Oberarm und Ellenbogen  |
| 83.82.24 ↔ | Transplantation eines lokalen Muskel- oder Faszienlappens, Brustwand, Bauch und Rücken   | 83.85.23 ↔ | Verkürzung von Muskel oder Sehne, Unterarm  |
| 83.82.25 ↔ | Transplantation eines lokalen Muskel- oder Faszienlappens, Leisten- und Genitalregion und Gesäss   | 83.85.24 ↔ | Verkürzung von Muskel oder Sehne, Brustwand, Bauch und Rücken   |
| 83.82.26 ↔ | Transplantation eines lokalen Muskel- oder Faszienlappens, Untere Extremität   | 83.85.25 ↔ | Verkürzung von Muskel oder Sehne, Leisten- und Genitalregion und Gesäss   |
| 83.82.29 ↔ | Transplantation eines lokalen Muskel- oder Faszienlappens, Andere Lokalisation   | 83.85.26 ↔ | Verkürzung von Muskel oder Sehne, Untere Extremität   |
| 83.82.30 ↔ | Transplantation eines osteomyokutanen oder osteofasziokutanen Lappens, Kopf und Hals   | 83.85.29 ↔ | Verkürzung von Muskel oder Sehne, Andere Lokalisation   |
| 83.82.31 ↔ | Transplantation eines osteomyokutanen oder osteofasziokutanen Lappens, Schulter und Axilla   | 83.86 ↔    | Quadrizepssehnen-Rekonstruktion   |
| 83.82.32 ↔ | Transplantation eines osteomyokutanen oder osteofasziokutanen Lappens, Oberarm und Ellenbogen  | 83.87.10 ↔ | Muskelplastik, Kopf und Hals  |
| 83.82.33 ↔ | Transplantation eines osteomyokutanen oder osteofasziokutanen Lappens, Unterarm  | 83.87.11 ↔ | Muskelplastik, Schulter und Axilla  |
| 83.82.34 ↔ | Transplantation eines osteomyokutanen oder osteofasziokutanen Lappens, Brustwand, Bauch und Rücken   | 83.87.12 ↔ | Muskelplastik, Oberarm und Ellenbogen   |
| 83.82.35 ↔ | Transplantation eines osteomyokutanen oder osteofasziokutanen Lappens, Leisten- und Genitalregion und Gesäss                                 | 83.87.13 ↔ | Muskelplastik, Unterarm   |
| 83.82.36 ↔ | Transplantation eines osteomyokutanen oder osteofasziokutanen Lappens, Untere Extremität   | 83.87.14 ↔ | Muskelplastik, Brustwand, Bauch und Rücken  |
| 83.82.39 ↔ | Transplantation eines osteomyokutanen oder osteofasziokutanen Lappens, Andere Lokalisation   | 83.87.15 ↔ | Muskelplastik, Leisten- und Genitalregion und Gesäss  |
| 83.82.40 ↔ | Transplantation eines sonstigen Lappentransplantates mit mikrovaskulärer Anastomosierung aus Muskel oder Faszie, Kopf und Hals               | 83.87.16 ↔ | Muskelplastik, Untere Extremität  |
| 83.82.41 ↔ | Transplantation eines sonstigen Lappentransplantates mit mikrovaskulärer Anastomosierung aus Muskel oder Faszie, Schulter und Axilla         | 83.88.10 ↔ | Augmentation einer Sehne, Kopf und Hals   |
| 83.82.42 ↔ | Transplantation eines sonstigen Lappentransplantates mit mikrovaskulärer Anastomosierung aus Muskel oder Faszie, Oberarm und Ellenbogen      | 83.88.11 ↔ | Augmentation einer Sehne, Schulter und Axilla   |
| 83.82.43 ↔ | Transplantation eines sonstigen Lappentransplantates mit mikrovaskulärer Anastomosierung aus Muskel oder Faszie, Unterarm                    | 83.88.12 ↔ | Augmentation einer Sehne, Oberarm und Ellenbogen  |
| 83.82.44 ↔ | Transplantation eines sonstigen Lappentransplantates mit mikrovaskulärer Anastomosierung aus Muskel oder Faszie, Brustwand, Bauch und Rücken | 83.88.13 ↔ | Augmentation einer Sehne, Unterarm  |
|            |  | 83.88.14 ↔ | Augmentation einer Sehne, Brustwand, Bauch und Rücken   |
|            |  | 83.88.15 ↔ | Augmentation einer Sehne, Leisten- und Genitalregion und Gesäss   |
|            |  | 83.88.16 ↔ | Augmentation einer Sehne, Untere Extremität   |
|            |  | 83.88.19 ↔ | Augmentation einer Sehne, Andere Lokalisation   |
|            |  | 83.88.20 ↔ | Sehnenersatzplastik, Kopf und Hals  |
|            |  | 83.88.21 ↔ | Sehnenersatzplastik, Schulter und Axilla  |
|            |  | 83.88.22 ↔ | Sehnenersatzplastik, Oberarm und Ellenbogen   |
|            |  | 83.88.23 ↔ | Sehnenersatzplastik, Unterarm   |
|            |  | 83.88.24 ↔ | Sehnenersatzplastik, Brustwand, Bauch und Rücken  |
|            |  | 83.88.25 ↔ | Sehnenersatzplastik, Leisten- und Genitalregion und Gesäss  |
|            |  | 83.88.26 ↔ | Sehnenersatzplastik, Untere Extremität  |
|            |  | 83.88.29 ↔ | Sehnenersatzplastik, Andere Lokalisation  |
|            |  | 83.88.30 ↔ | Schaffung eines Sehnentransplantatlagers, Kopf und Hals   |

|   |   |
|---|---|
| 83.88.31 ↔ Schaffung eines Sehnen-Transplantatlagers, Schulter und Axilla                             | 83.89.94 ↔ Sonstige plastische Operationen an der Faszie, Brustwand, Bauch und Rücken   |
| 83.88.32 ↔ Schaffung eines Sehnen-Transplantatlagers, Oberarm und Ellenbogen                          | 83.89.95 ↔ Sonstige plastische Operationen an der Faszie, Leisten- und Genitalregion und Gesäss   |
| 83.88.33 ↔ Schaffung eines Sehnen-Transplantatlagers, Unterarm  | 83.89.96 ↔ Sonstige plastische Operationen an der Faszie, Untere Extremität   |
| 83.88.34 ↔ Schaffung eines Sehnen-Transplantatlagers, Brustwand, Bauch und Rücken                     | 83.8A.30 ↔ Revision von einer sonstigen Lappenplastik mit mikrovaskulärer Anastomosierung aus Muskel oder Faszie, Kopf und Hals                         |
| 83.88.35 ↔ Schaffung eines Sehnen-Transplantatlagers, Leisten- und Genitalregion und Gesäss           | 83.8A.31 ↔ Revision von einer sonstigen Lappenplastik mit mikrovaskulärer Anastomosierung aus Muskel oder Faszie, Schulter und Axilla                   |
| 83.88.36 ↔ Schaffung eines Sehnen-Transplantatlagers, Untere Extremität                               | 83.8A.32 ↔ Revision von einer sonstigen Lappenplastik mit mikrovaskulärer Anastomosierung aus Muskel oder Faszie, Oberarm und Ellenbogen                |
| 83.88.39 ↔ Schaffung eines Sehnen-Transplantatlagers, Andere Lokalisation                             | 83.8A.33 ↔ Revision von einer sonstigen Lappenplastik mit mikrovaskulärer Anastomosierung aus Muskel oder Faszie, Unterarm                              |
| 83.88.40 ↔ Tenodese, Kopf und Hals  | 83.8A.34 ↔ Revision von einer sonstigen Lappenplastik mit mikrovaskulärer Anastomosierung aus Muskel oder Faszie, Brustwand, Bauch und Rücken           |
| 83.88.41 ↔ Tenodese, Schulter und Axilla  | 83.8A.35 ↔ Revision von einer sonstigen Lappenplastik mit mikrovaskulärer Anastomosierung aus Muskel oder Faszie, Leisten- und Genitalregion und Gesäss |
| 83.88.42 ↔ Tenodese, Oberarm und Ellenbogen   | 83.8A.36 ↔ Revision von einer sonstigen Lappenplastik mit mikrovaskulärer Anastomosierung aus Muskel oder Faszie, Untere Extremität                     |
| 83.88.43 ↔ Tenodese, Unterarm   | 83.8A.39 ↔ Revision von einer sonstigen Lappenplastik mit mikrovaskulärer Anastomosierung aus Muskel oder Faszie, andere Lokalisation                   |
| 83.88.44 ↔ Tenodese, Brustwand, Bauch und Rücken  | 83.91.10 ↔ Lösung von Adhäsionen von Muskel, Sehne, Faszie und Bursa, Kopf und Hals   |
| 83.88.45 ↔ Tenodese, Leisten- und Genitalregion und Gesäss  | 83.91.11 ↔ Lösung von Adhäsionen von Muskel, Sehne, Faszie und Bursa, Schulter und Axilla   |
| 83.88.46 ↔ Tenodese, Untere Extremität  | 83.91.12 ↔ Lösung von Adhäsionen von Muskel, Sehne, Faszie und Bursa, Oberarm und Ellenbogen  |
| 83.88.49 ↔ Tenodese, Andere Lokalisation  | 83.91.13 ↔ Lösung von Adhäsionen von Muskel, Sehne, Faszie und Bursa, Unterarm  |
| 83.88.90 ↔ Sonstige plastische Operationen an der Sehne, Kopf und Hals                                | 83.91.14 ↔ Lösung von Adhäsionen von Muskel, Sehne, Faszie und Bursa, Brustwand, Bauch und Rücken   |
| 83.88.91 ↔ Sonstige plastische Operationen an der Sehne, Schulter und Axilla                          | 83.91.15 ↔ Lösung von Adhäsionen von Muskel, Sehne, Faszie und Bursa, Leisten- und Genitalregion und Gesäss   |
| 83.88.92 ↔ Sonstige plastische Operationen an der Sehne, Oberarm und Ellenbogen                       | 83.91.16 ↔ Lösung von Adhäsionen von Muskel, Sehne, Faszie und Bursa, Untere Extremität   |
| 83.88.93 ↔ Sonstige plastische Operationen an der Sehne, Unterarm                                     | 83.99.10 ↔ Andere Operationen an Sehnen, Kopf und Hals  |
| 83.88.94 ↔ Sonstige plastische Operationen an der Sehne, Brustwand, Bauch und Rücken                  | 83.99.11 ↔ Andere Operationen an Sehnen, Schulter und Axilla  |
| 83.88.95 ↔ Sonstige plastische Operationen an der Sehne, Leisten- und Genitalregion und Gesäss        | 83.99.12 ↔ Andere Operationen an Sehnen, Oberarm und Ellenbogen   |
| 83.88.96 ↔ Sonstige plastische Operationen an der Sehne, Untere Extremität                            | 83.99.13 ↔ Andere Operationen an Sehnen, Unterarm   |
| 83.89.10 ↔ Verlängerung, Verkürzung und Doppelung einer Faszie, Kopf und Hals                         | 83.99.14 ↔ Andere Operationen an Sehnen, Brustwand, Bauch und Rücken  |
| 83.89.11 ↔ Verlängerung, Verkürzung und Doppelung einer Faszie, Schulter und Axilla                   | 83.99.15 ↔ Andere Operationen an Sehnen, Leisten- und Genitalregion und Gesäss  |
| 83.89.12 ↔ Verlängerung, Verkürzung und Doppelung einer Faszie, Oberarm und Ellenbogen                | 83.99.16 ↔ Andere Operationen an Sehnen, Untere Extremität  |
| 83.89.13 ↔ Verlängerung, Verkürzung und Doppelung einer Faszie, Unterarm                              | 83.99.20 ↔ Andere Operationen an Muskel, Faszie und Bursa, Kopf und Hals  |
| 83.89.14 ↔ Verlängerung, Verkürzung und Doppelung einer Faszie, Brustwand, Bauch und Rücken           | 83.99.21 ↔ Andere Operationen an Muskel, Faszie und Bursa, Schulter und Axilla  |
| 83.89.15 ↔ Verlängerung, Verkürzung und Doppelung einer Faszie, Leisten- und Genitalregion und Gesäss | 83.99.22 ↔ Andere Operationen an Muskel, Faszie und Bursa, Oberarm und Ellenbogen   |
| 83.89.16 ↔ Verlängerung, Verkürzung und Doppelung einer Faszie, Untere Extremität                     | 83.99.23 ↔ Andere Operationen an Muskel, Faszie und Bursa, Unterarm   |
| 83.89.20 ↔ Deckung eines Defekts an einer Faszie, Kopf und Hals                                       | 83.99.24 ↔ Andere Operationen an Muskel, Faszie und Bursa, Brustwand, Bauch und Rücken  |
| 83.89.21 ↔ Deckung eines Defekts an einer Faszie, Schulter und Axilla                                 | 83.99.25 ↔ Andere Operationen an Muskel, Faszie und Bursa, Leisten- und Genitalregion und Gesäss  |
| 83.89.22 ↔ Deckung eines Defekts an einer Faszie, Oberarm und Ellenbogen                              | 83.99.26 ↔ Andere Operationen an Muskel, Faszie und Bursa, Untere Extremität  |
| 83.89.23 ↔ Deckung eines Defekts an einer Faszie, Unterarm  | 83.99.30 ↔ Revision ohne Ersatz eines Skelettmuskelstimulators  |
| 83.89.24 ↔ Deckung eines Defekts an einer Faszie, Brustwand, Bauch und Rücken                         | 84.00 ↔ Amputation an der oberen Extremität, n.n.bez.   |
| 83.89.25 ↔ Deckung eines Defekts an einer Faszie, Leisten- und Genitalregion und Gesäss               |   |
| 83.89.26 ↔ Deckung eines Defekts an einer Faszie, untere Extremität                                   |   |
| 83.89.90 ↔ Sonstige plastische Operationen an der Faszie, Kopf und Hals                               |   |
| 83.89.91 ↔ Sonstige plastische Operationen an der Faszie, Schulter und Axilla                         |   |
| 83.89.92 ↔ Sonstige plastische Operationen an der Faszie, Oberarm und Ellenbogen                      |   |
| 83.89.93 ↔ Sonstige plastische Operationen an der Faszie, Unterarm                                    |   |

|            |  |            |  |
|------------|--|------------|--|
| 84.01 ↔    | Amputation und Exartikulation an einem Finger (ausgenommen am Daumen)                                  | 84.99.31 ↔ | Transplantation von Vorderarm, Handgelenk oder Hand  |
| 84.02 ↔    | Amputation und Exartikulation am Daumen  | 85.24 ↔    | Exzision von ektopischem Mammagewebe   |
| 84.03.00 ↔ | Hand-Amputation, n.n.bez.  | 85.25 ↔    | Exzision einer Brustwarze  |
| 84.03.10 ↔ | Komplette Hand-Amputation an Handwurzel oder Mittelhand  | 85.2C.12 ↔ | Chirurgisches Débridement an der Mamma durch Exzision in lokaler Infiltrationsanästhesie, Regional- oder Allgemeinanästhesie, grossflächig |
| 84.03.99 ↔ | Hand-Amputation, sonstige  | 85.6 ↔     | Mastopexie   |
| 84.04 ↔    | Handgelenks-Exartikulation   | 85.A0 ↔    | Mastektomie, n.n.bez.  |
| 84.05 ↔    | Vorderarm-Amputation   | 85.A1 ↔    | Partielle Mastektomie  |
| 84.06 ↔    | Ellenbogen-Exartikulation  | 85.A2.11 ↔ | Hautsparende Mastektomie mit kompletter Resektion des Drüsengewebes, ohne weitere Massnahmen   |
| 84.07 ↔    | Oberarm-Amputation   | 85.A2.12 ↔ | Hautsparende Mastektomie mit kompletter Resektion des Drüsengewebes, mit Straffung des Hautmantels   |
| 84.08 ↔    | Schultergelenk-Exartikulation  | 85.A3.11 ↔ | Brustwarzenerhaltende Mastektomie mit kompletter Resektion des Drüsengewebes, ohne weitere Massnahmen                                      |
| 84.09 ↔    | Interthorakoskopuläre Amputation   | 85.A3.12 ↔ | Brustwarzenerhaltende Mastektomie mit kompletter Resektion des Drüsengewebes, mit Straffung des Hautmantels                                |
| 84.10 ↔    | Amputation der unteren Extremität, n.n.bez.  | 85.A4 ↔    | Einfache Mastektomie   |
| 84.11 ↔    | Zehenamputation  | 85.A5 ↔    | Modifizierte radikale Mastektomie  |
| 84.12 ↔    | Amputation durch Fuss  | 85.A6.11 ↔ | Radikale Mastektomie ohne Brustwandteilresektion   |
| 84.13 ↔    | Exartikulation im Sprunggelenk   | 85.A6.12 ↔ | Radikale Mastektomie mit Brustwandteilresektion  |
| 84.14 ↔    | Transmalleoläre Amputation im Sprunggelenk   | 85.A7 ↔    | Erweiterte radikale Mastektomie  |
| 84.15 ↔    | Sonstige Unterschenkel-Amputation  | 85.A8 ↔    | Mastektomie bei Gynäkomastie   |
| 84.16 ↔    | Knie-Exartikulation  | 85.A9 ↔    | Mastektomie, sonstige  |
| 84.17 ↔    | Oberschenkel-Amputation  | 85.B ↔     | Mammareduktionsplastik   |
| 84.18 ↔    | Hüft-Exartikulation  | 85.D1 ↔    | Intramammäre Injektion zur Augmentation  |
| 84.19 ↔    | Abdominopelvine Amputation   | 85.D2 ↔    | Prothesenimplantation an der Mamma zur Augmentation  |
| 84.20 ↔    | Replantation einer Extremität, n.n.bez.  | 85.D9 ↔    | Augmentationsmammoplastik, sonstige  |
| 84.21 ↔    | Daumen-Replantation  | 85.E0 ↔    | Prothesenimplantation an der Mamma, n.n.bez.   |
| 84.22 ↔    | Finger-Replantation (ausser Daumen)  | 85.E1 ↔    | Prothesenimplantation an der Mamma, zur primären Rekonstruktion  |
| 84.23.00 ↔ | Replantation von Vorderarm, Handgelenk oder Hand, n.n.bez.   | 85.E2 ↔    | Prothesenimplantation an der Mamma, zur sekundären Rekonstruktion  |
| 84.23.10 ↔ | Replantation von Vorderarm   | 85.E9 ↔    | Prothesenimplantation an der Mamma, sonstige   |
| 84.23.12 ↔ | Replantation von der Mittelhand  | 85.F1 ↔    | Revision ohne Ersatz eines Mammaimplantats   |
| 84.23.13 ↔ | Replantation vom Handgelenk  | 85.F2.00 ↔ | Entfernung eines Mammaimplantats, n.n.bez.   |
| 84.23.99 ↔ | Replantation von Vorderarm, Handgelenk oder Hand, sonstige   | 85.F2.09 ↔ | Entfernung eines Mammaimplantats, sonstige   |
| 84.24.00 ↔ | Replantation im Ellenbogenbereich oder Oberarm, n.n.bez.   | 85.F2.11 ↔ | Entfernung eines Mammaimplantats, mit Kapsulotomie   |
| 84.24.11 ↔ | Replantation im Ellenbogenbereich  | 85.F2.12 ↔ | Entfernung eines Mammaimplantats, mit Kapsulektomie  |
| 84.24.12 ↔ | Replantation vom Oberarm   | 85.G1 ↔    | Naht an der Brustwarze (nach Verletzung)   |
| 84.24.99 ↔ | Replantation im Ellenbogenbereich oder Oberarm, sonstige   | 85.G2 ↔    | Transposition einer Brustwarze   |
| 84.25 ↔    | Zehen-Replantation   | 85.G4.12 ↔ | Plastische Rekonstruktion der Brustwarze mit lokalem Lappen  |
| 84.26 ↔    | Fuss-Replantation  | 85.G5.12 ↔ | Plastische Rekonstruktion des Warzenhofs mit lokalem Lappen  |
| 84.27.11 ↔ | Replantation im Kniebereich  | 85.H1 ↔    | Autologe Vollhauttransplantation an die Mamma  |
| 84.27.12 ↔ | Replantation vom Unterschenkel   | 85.H2 ↔    | Autologe Spalthauttransplantation an die Mamma   |
| 84.27.99 ↔ | Replantation von Unterschenkel oder Sprunggelenk, sonstige   | 85.I1 ↔    | Lappenplastik an Haut und Subkutangewebe der Mamma   |
| 84.28 ↔    | Oberschenkel-Replantation  | 85.I2 ↔    | Gestielte Lappenplastik an Haut und Subkutangewebe der Mamma   |
| 84.29 ↔    | Replantation einer Extremität, sonstige  | 85.J1 ↔    | Temporäre Weichteildeckung an der Mamma  |
| 84.3X.00 ↔ | Revision eines Amputationsstumpfes, n.n.bez.   | 85.J2 ↔    | Einsetzen eines Gewebeexpanders in die Mamma   |
| 84.3X.10 ↔ | Revision eines Amputationsstumpfes, Schulter- und Oberarmregion  | 85.K0 ↔    | Plastische Operationen an der Mamma, n.n.bez.  |
| 84.3X.11 ↔ | Revision eines Amputationsstumpfes, Unterarmregion   | 85.K3.09 ↔ | Plastische Rekonstruktion an der Mamma mit freiem Haut-Muskel-Lappen mit mikrovaskulärer Anastomosierung, sonstige                         |
| 84.3X.12 ↔ | Revision eines Amputationsstumpfes, Handregion   | 85.K3.11 ↔ | Mammoplastik mit freiem Haut-Muskel-Transplantat   |
| 84.3X.13 ↔ | Revision eines Amputationsstumpfes, untere Extremität  | 85.K3.12 ↔ | Mammoplastik mit muskulokutaner Gracilis-Lappenplastik   |
| 84.3X.19 ↔ | Revision eines Amputationsstumpfes, andere Lokalisation  | 85.K4.09 ↔ | Plastische Rekonstruktion der Mamma mit freiem Haut-Fett-Lappen mit mikrovaskulärer Anastomosierung, sonstige                              |
| 84.3X.99 ↔ | Revision eines Amputationsstumpfes, sonstige   |            |  |
| 84.53.00 ↔ | Implantation von interner Verlängerungsvorrichtung der Extremitäten mit kinetischer Traktion, n.n.bez. |            |  |
| 84.53.10 ↔ | Implantation eines nicht motorisierten internen Verlängerungs- oder Knochentransportsystem             |            |  |
| 84.53.11 ↔ | Implantation eines motorisierten internen Verlängerungs- oder Knochentransportsystem                   |            |  |
| 84.53.99 ↔ | Implantation von interner Verlängerungsvorrichtung der Extremitäten mit kinetischer Traktion, sonstige |            |  |
| 84.54 ↔    | Implantation von sonstiger internen Verlängerungsvorrichtung der Extremitäten                          |            |  |
| 84.92 ↔    | Trennung von eineiigen siamesischen Zwillingen   |            |  |
| 84.93 ↔    | Trennung von zweieiigen siamesischen Zwillingen  |            |  |
| 84.99.14 ↔ | Borggreve-Plastik  |            |  |

|            |  |            |   |
|------------|--|------------|---|
| 85.K4.11 ↔ | Mammoplastik mit Deep inferior epigastric perforator flap [DIEP]   | 86.42.13 ↔ | Radikale und grossflächige Exzision von Läsion oder Gewebe an Haut und Subkutangewebe, mit primärem Wundverschluss, an Schulter und Axilla    |
| 85.K4.12 ↔ | Mammoplastik mit Superficial inferior epigastric artery flap [SIEA]  | 86.42.14 ↔ | Radikale und grossflächige Exzision von Läsion oder Gewebe an Haut und Subkutangewebe, mit primärem Wundverschluss, an Oberarm und Ellenbogen |
| 85.K4.13 ↔ | Mammoplastik mit Superior gluteal artery perforator flap [S-GAP]   | 86.42.15 ↔ | Radikale und grossflächige Exzision von Läsion oder Gewebe an Haut und Subkutangewebe, mit primärem Wundverschluss, an Unterarm               |
| 85.K4.14 ↔ | Mammoplastik mit Inferior gluteal artery perforator flap [I-GAP]   | 86.42.16 ↔ | Radikale und grossflächige Exzision von Läsion oder Gewebe an Haut und Subkutangewebe, mit primärem Wundverschluss, an der Hand               |
| 85.K4.15 ↔ | Mammoplastik mit Profunda Artery Perforator Flap [PAP]   | 86.42.17 ↔ | Radikale und grossflächige Exzision von Läsion oder Gewebe an Haut und Subkutangewebe, mit primärem Wundverschluss, an Brustwand und Rücken   |
| 85.K5 ↔    | Mammoplastik mit gestieltem Haut-Muskel-Transplantat (myokutaner Lappen)   | 86.42.18 ↔ | Radikale und grossflächige Exzision von Läsion oder Gewebe an Haut und Subkutangewebe, mit primärem Wundverschluss, an Bauchregion und Leiste |
| 85.K6.13 ↔ | Revision von Haut-Muskel- und Haut-Fett-Lappenplastiken an der Mamma, mit Neuanlage und Korrektur der Gefässanastomose                         | 86.42.1A ↔ | Radikale und grossflächige Exzision von Läsion oder Gewebe an Haut und Subkutangewebe, mit primärem Wundverschluss, am Gesäss                 |
| 85.K9 ↔    | Plastische Operationen an der Mamma, sonstige  | 86.42.1B ↔ | Radikale und grossflächige Exzision von Läsion oder Gewebe an Haut und Subkutangewebe, mit primärem Wundverschluss, an Oberschenkel und Knie  |
| 86.2A.31 ↔ | Chirurgisches Débridement, grosser Ausdehnung, am Kopf   | 86.42.1C ↔ | Radikale und grossflächige Exzision von Läsion oder Gewebe an Haut und Subkutangewebe, mit primärem Wundverschluss, an Unterschenkel          |
| 86.2A.36 ↔ | Chirurgisches Débridement, grosser Ausdehnung, an der Hand   | 86.42.1D ↔ | Radikale und grossflächige Exzision von Läsion oder Gewebe an Haut und Subkutangewebe, mit primärem Wundverschluss, am Fuss                   |
| 86.2A.3D ↔ | Chirurgisches Débridement, grosser Ausdehnung, am Fuss   | 86.43.11 ↔ | Radikale und grossflächige Exzision von Läsion oder Gewebe an Haut und Subkutangewebe, mit plastischer Deckung, am Kopf                       |
| 86.2A.3E ↔ | Chirurgisches Débridement, grosser Ausdehnung, an anderer Lokalisation   | 86.43.12 ↔ | Radikale und grossflächige Exzision von Läsion oder Gewebe an Haut und Subkutangewebe, mit plastischer Deckung, am Hals                       |
| 86.41.11 ↔ | Radikale und grossflächige Exzision von Läsion oder Gewebe an Haut und Subkutangewebe, ohne primären Wundverschluss, am Kopf                   | 86.43.13 ↔ | Radikale und grossflächige Exzision von Läsion oder Gewebe an Haut und Subkutangewebe, mit plastischer Deckung, an Schulter und Axilla        |
| 86.41.12 ↔ | Radikale und grossflächige Exzision von Läsion oder Gewebe an Haut und Subkutangewebe, ohne primären Wundverschluss, am Hals                   | 86.43.14 ↔ | Radikale und grossflächige Exzision von Läsion oder Gewebe an Haut und Subkutangewebe, mit plastischer Deckung, an Oberarm und Ellenbogen     |
| 86.41.13 ↔ | Radikale und grossflächige Exzision von Läsion oder Gewebe an Haut und Subkutangewebe, ohne primären Wundverschluss, an Schulter und Axilla    | 86.43.15 ↔ | Radikale und grossflächige Exzision von Läsion oder Gewebe an Haut und Subkutangewebe, mit plastischer Deckung, an Unterarm                   |
| 86.41.14 ↔ | Radikale und grossflächige Exzision von Läsion oder Gewebe an Haut und Subkutangewebe, ohne primären Wundverschluss, an Oberarm und Ellenbogen | 86.43.16 ↔ | Radikale und grossflächige Exzision von Läsion oder Gewebe an Haut und Subkutangewebe, mit plastischer Deckung, an der Hand                   |
| 86.41.15 ↔ | Radikale und grossflächige Exzision von Läsion oder Gewebe an Haut und Subkutangewebe, ohne primären Wundverschluss, an Unterarm               | 86.43.17 ↔ | Radikale und grossflächige Exzision von Läsion oder Gewebe an Haut und Subkutangewebe, mit plastischer Deckung, an Brustwand und Rücken       |
| 86.41.16 ↔ | Radikale und grossflächige Exzision von Läsion oder Gewebe an Haut und Subkutangewebe, ohne primären Wundverschluss, an der Hand               | 86.43.18 ↔ | Radikale und grossflächige Exzision von Läsion oder Gewebe an Haut und Subkutangewebe, mit plastischer Deckung, an Bauchregion und Leiste     |
| 86.41.17 ↔ | Radikale und grossflächige Exzision von Läsion oder Gewebe an Haut und Subkutangewebe, ohne primären Wundverschluss, an Brustwand und Rücken   | 86.43.1A ↔ | Radikale und grossflächige Exzision von Läsion oder Gewebe an Haut und Subkutangewebe, mit plastischer Deckung, am Gesäss                     |
| 86.41.18 ↔ | Radikale und grossflächige Exzision von Läsion oder Gewebe an Haut und Subkutangewebe, ohne primären Wundverschluss, an Bauchregion und Leiste | 86.43.1B ↔ | Radikale und grossflächige Exzision von Läsion oder Gewebe an Haut und Subkutangewebe, mit plastischer Deckung, an Oberschenkel und Knie      |
| 86.41.1A ↔ | Radikale und grossflächige Exzision von Läsion oder Gewebe an Haut und Subkutangewebe, ohne primären Wundverschluss, am Gesäss                 | 86.43.1C ↔ | Radikale und grossflächige Exzision von Läsion oder Gewebe an Haut und Subkutangewebe, mit plastischer Deckung, an Unterschenkel              |
| 86.41.1B ↔ | Radikale und grossflächige Exzision von Läsion oder Gewebe an Haut und Subkutangewebe, ohne primären Wundverschluss, an Oberschenkel und Knie  | 86.43.1D ↔ | Radikale und grossflächige Exzision von Läsion oder Gewebe an Haut und Subkutangewebe, mit primärem Wundverschluss, am Fuss                   |
| 86.41.1C ↔ | Radikale und grossflächige Exzision von Läsion oder Gewebe an Haut und Subkutangewebe, ohne primären Wundverschluss, an Unterschenkel          | 86.42.11 ↔ | Radikale und grossflächige Exzision von Läsion oder Gewebe an Haut und Subkutangewebe, mit primärem Wundverschluss, am Kopf                   |
| 86.41.1D ↔ | Radikale und grossflächige Exzision von Läsion oder Gewebe an Haut und Subkutangewebe, ohne primären Wundverschluss, am Fuss                   | 86.42.12 ↔ | Radikale und grossflächige Exzision von Läsion oder Gewebe an Haut und Subkutangewebe, mit primärem Wundverschluss, am Hals                   |

|   |  |
|---|--|
| 86.6A.11 ↔ Autologe Vollhauttransplantation, kleinflächig, am Kopf                    | 86.6B.1D ↔ Autologe Spalthauttransplantation, kleinflächig, am Fuss  |
| 86.6A.12 ↔ Autologe Vollhauttransplantation, kleinflächig, am Hals                    | 86.6B.21 ↔ Autologe Spalthauttransplantation, grossflächig, am Kopf  |
| 86.6A.13 ↔ Autologe Vollhauttransplantation, kleinflächig, an Schulter und Axilla     | 86.6B.22 ↔ Autologe Spalthauttransplantation, grossflächig, am Hals  |
| 86.6A.14 ↔ Autologe Vollhauttransplantation, kleinflächig, an Oberarm und Ellenbogen  | 86.6B.23 ↔ Autologe Spalthauttransplantation, grossflächig, an Schulter und Axilla                               |
| 86.6A.15 ↔ Autologe Vollhauttransplantation, kleinflächig, am Unterarm                | 86.6B.24 ↔ Autologe Spalthauttransplantation, grossflächig, an Oberarm und Ellenbogen                            |
| 86.6A.16 ↔ Autologe Vollhauttransplantation, kleinflächig, an der Hand                | 86.6B.25 ↔ Autologe Spalthauttransplantation, grossflächig, am Unterarm  |
| 86.6A.17 ↔ Autologe Vollhauttransplantation, kleinflächig, an Brustwand und Rücken    | 86.6B.26 ↔ Autologe Spalthauttransplantation, grossflächig, an der Hand  |
| 86.6A.18 ↔ Autologe Vollhauttransplantation, kleinflächig, an Bauchregion und Leiste  | 86.6B.27 ↔ Autologe Spalthauttransplantation, grossflächig, an Brustwand und Rücken                              |
| 86.6A.1A ↔ Autologe Vollhauttransplantation, kleinflächig, am Gesäss                  | 86.6B.28 ↔ Autologe Spalthauttransplantation, grossflächig, an Bauchregion und Leiste                            |
| 86.6A.1B ↔ Autologe Vollhauttransplantation, kleinflächig, an Oberschenkel und Knie   | 86.6B.2A ↔ Autologe Spalthauttransplantation, grossflächig, am Gesäss  |
| 86.6A.1C ↔ Autologe Vollhauttransplantation, kleinflächig, am Unterschenkel           | 86.6B.2B ↔ Autologe Spalthauttransplantation, grossflächig, an Oberschenkel und Knie                             |
| 86.6A.1D ↔ Autologe Vollhauttransplantation, kleinflächig, am Fuss                    | 86.6B.2C ↔ Autologe Spalthauttransplantation, grossflächig, am Unterschenkel                                     |
| 86.6A.21 ↔ Autologe Vollhauttransplantation, grossflächig, am Kopf                    | 86.6B.2D ↔ Autologe Spalthauttransplantation, grossflächig, am Fuss  |
| 86.6A.22 ↔ Autologe Vollhauttransplantation, grossflächig, am Hals                    | 86.6D.11 ↔ Revision einer freien Hauttransplantation und eines permanenten Hautersatzes, am Kopf                 |
| 86.6A.23 ↔ Autologe Vollhauttransplantation, grossflächig, an Schulter und Axilla     | 86.6D.16 ↔ Revision einer freien Hauttransplantation und eines permanenten Hautersatzes, an der Hand             |
| 86.6A.24 ↔ Autologe Vollhauttransplantation, grossflächig, an Oberarm und Ellenbogen  | 86.6D.1D ↔ Revision einer freien Hauttransplantation und eines permanenten Hautersatzes, am Fuss                 |
| 86.6A.25 ↔ Autologe Vollhauttransplantation, grossflächig, am Unterarm                | 86.6D.1E ↔ Revision einer freien Hauttransplantation und eines permanenten Hautersatzes, an anderer Lokalisation |
| 86.6A.26 ↔ Autologe Vollhauttransplantation, grossflächig, an der Hand                | 86.7A.31 ↔ Verschiebe-Rotationsplastik, kleinflächig, am Kopf  |
| 86.6A.27 ↔ Autologe Vollhauttransplantation, grossflächig, an Brustwand und Rücken    | 86.7A.36 ↔ Verschiebe-Rotationsplastik, kleinflächig, an der Hand  |
| 86.6A.28 ↔ Autologe Vollhauttransplantation, grossflächig, an Bauchregion und Leiste  | 86.7A.3D ↔ Verschiebe-Rotationsplastik, kleinflächig, am Fuss  |
| 86.6A.2A ↔ Autologe Vollhauttransplantation, grossflächig, am Gesäss                  | 86.7A.3E ↔ Verschiebe-Rotationsplastik, kleinflächig, an anderer Lokalisation                                    |
| 86.6A.2B ↔ Autologe Vollhauttransplantation, grossflächig, an Oberschenkel und Knie   | 86.7A.41 ↔ Verschiebe-Rotationsplastik, grossflächig, am Kopf  |
| 86.6A.2C ↔ Autologe Vollhauttransplantation, grossflächig, am Unterschenkel           | 86.7A.46 ↔ Verschiebe-Rotationsplastik, grossflächig, an der Hand  |
| 86.6A.2D ↔ Autologe Vollhauttransplantation, grossflächig, am Fuss                    | 86.7A.4D ↔ Verschiebe-Rotationsplastik, grossflächig, am Fuss  |
| 86.6B.11 ↔ Autologe Spalthauttransplantation, kleinflächig, am Kopf                   | 86.7A.4E ↔ Verschiebe-Rotationsplastik, grossflächig, an anderer Lokalisation                                    |
| 86.6B.12 ↔ Autologe Spalthauttransplantation, kleinflächig, am Hals                   | 86.7A.51 ↔ Transpositionsplastik (VY), kleinflächig, am Kopf   |
| 86.6B.13 ↔ Autologe Spalthauttransplantation, kleinflächig, an Schulter und Axilla    | 86.7A.56 ↔ Transpositionsplastik (VY), kleinflächig, an der Hand   |
| 86.6B.14 ↔ Autologe Spalthauttransplantation, kleinflächig, an Oberarm und Ellenbogen | 86.7A.5D ↔ Transpositionsplastik (VY), kleinflächig, am Fuss   |
| 86.6B.15 ↔ Autologe Spalthauttransplantation, kleinflächig, am Unterarm               | 86.7A.5E ↔ Transpositionsplastik (VY), kleinflächig, an anderer Lokalisation                                     |
| 86.6B.16 ↔ Autologe Spalthauttransplantation, kleinflächig, an der Hand               | 86.7A.61 ↔ Transpositionsplastik (VY), grossflächig, am Kopf   |
| 86.6B.17 ↔ Autologe Spalthauttransplantation, kleinflächig, an Brustwand und Rücken   | 86.7A.66 ↔ Transpositionsplastik (VY), grossflächig, an der Hand   |
| 86.6B.18 ↔ Autologe Spalthauttransplantation, kleinflächig, an Bauchregion und Leiste | 86.7A.6D ↔ Transpositionsplastik (VY), grossflächig, am Fuss   |
| 86.6B.1A ↔ Autologe Spalthauttransplantation, kleinflächig, am Gesäss                 | 86.7A.6E ↔ Transpositionsplastik (VY), grossflächig, an anderer Lokalisation                                     |
| 86.6B.1B ↔ Autologe Spalthauttransplantation, kleinflächig, an Oberschenkel und Knie  | 86.7A.71 ↔ Insellappenplastik, kleinflächig, am Kopf   |
| 86.6B.1C ↔ Autologe Spalthauttransplantation, kleinflächig, am Unterschenkel          | 86.7A.76 ↔ Insellappenplastik, kleinflächig, an der Hand   |
|   | 86.7A.7D ↔ Insellappenplastik, kleinflächig, am Fuss   |
|   | 86.7A.7E ↔ Insellappenplastik, kleinflächig, an anderer Lokalisation   |
|   | 86.7A.81 ↔ Insellappenplastik, grossflächig, am Kopf   |
|   | 86.7A.86 ↔ Insellappenplastik, grossflächig, an der Hand   |
|   | 86.7A.8D ↔ Insellappenplastik, grossflächig, am Fuss   |
|   | 86.7A.8E ↔ Insellappenplastik, grossflächig, an anderer Lokalisation   |
|   | 86.7A.B6 ↔ Z-Plastik, grossflächig, an der Hand  |
|   | 86.7A.D6 ↔ W-Plastik, grossflächig, an der Hand  |
|   | 86.7B.11 ↔ Gestielte regionale Lappenplastik, am Kopf  |
|   | 86.7B.12 ↔ Gestielte regionale Lappenplastik, am Hals  |

|  |  |
|--|--|
| 86.7B.13 ↔ Gestielte regionale Lappenplastik, an Schulter und Axilla                                 | 86.7E.46 ↔ Revision von einer Plastik mit freien Lappen mit mikrovaskulärer Anastomosierung, an der Hand                           |
| 86.7B.14 ↔ Gestielte regionale Lappenplastik, an Oberarm und Ellenbogen                              | 86.7E.4D ↔ Revision von einer Plastik mit freien Lappen mit mikrovaskulärer Anastomosierung, am Fuss                               |
| 86.7B.15 ↔ Gestielte regionale Lappenplastik, am Unterarm  | 86.7E.4E ↔ Revision von einer Plastik mit freien Lappen mit mikrovaskulärer Anastomosierung, an anderer Lokalisation               |
| 86.7B.16 ↔ Gestielte regionale Lappenplastik, an der Hand  | 86.81 ↔ Straffungsoperation am Gesicht   |
| 86.7B.17 ↔ Gestielte regionale Lappenplastik, an Brustwand und Rücken                                | 86.82 ↔ Rhytidektomie am Gesicht   |
| 86.7B.18 ↔ Gestielte regionale Lappenplastik, an Bauchregion und Leiste                              | 86.83.11 ↔ Gewebereduktionsplastik an Kopf und Hals  |
| 86.7B.1A ↔ Gestielte regionale Lappenplastik, am Gesäss  | 86.83.12 ↔ Gewebereduktionsplastik an Schulter und Oberarm   |
| 86.7B.1B ↔ Gestielte regionale Lappenplastik, an Oberschenkel und Knie                               | 86.83.13 ↔ Gewebereduktionsplastik an Unterarm   |
| 86.7B.1C ↔ Gestielte regionale Lappenplastik, am Unterschenkel                                       | 86.83.14 ↔ Gewebereduktionsplastik an Hand   |
| 86.7B.1D ↔ Gestielte regionale Lappenplastik, am Fuss  | 86.83.1A ↔ Gewebereduktionsplastik am Bauch  |
| 86.7C.11 ↔ Gestielte Fernlappenplastik, am Kopf  | 86.83.1B ↔ Gewebereduktionsplastik an Rücken oder Flanke   |
| 86.7C.12 ↔ Gestielte Fernlappenplastik, am Hals  | 86.83.1C ↔ Gewebereduktionsplastik gleichzeitig Bauch, Flanke sowie Rücken   |
| 86.7C.13 ↔ Gestielte Fernlappenplastik, an Schulter und Axilla                                       | 86.83.1D ↔ Gewebereduktionsplastik an der Leisten- und Genitalregion   |
| 86.7C.14 ↔ Gestielte Fernlappenplastik, an Oberarm und Ellenbogen                                    | 86.83.1E ↔ Gewebereduktionsplastik am Gesäss   |
| 86.7C.15 ↔ Gestielte Fernlappenplastik, am Unterarm  | 86.83.1F ↔ Gewebereduktionsplastik an Oberschenkel   |
| 86.7C.16 ↔ Gestielte Fernlappenplastik, an der Hand  | 86.83.1G ↔ Gewebereduktionsplastik an Unterschenkel und Fuss   |
| 86.7C.17 ↔ Gestielte Fernlappenplastik, an Brustwand und Rücken                                      | 86.85.30 ↔ Trennung einer kompletten Syndaktylie mit Verschiebeplastik, Kuppenplastik oder Seitenbandrekonstruktion, der Hand      |
| 86.7C.18 ↔ Gestielte Fernlappenplastik, an Bauchregion und Leiste                                    | 86.85.40 ↔ Trennung einer kompletten Syndaktylie mit Verschiebeplastik, Kuppenplastik oder Seitenbandrekonstruktion, des Fusses    |
| 86.7C.1A ↔ Gestielte Fernlappenplastik, am Gesäss  | 86.85.50 ↔ Resektion gedoppelter Anteile bei Syndaktylie oder Polydaktylie mit Gelenkrekonstruktion, der Hand                      |
| 86.7C.1B ↔ Gestielte Fernlappenplastik, an Oberschenkel und Knie                                     | 86.85.60 ↔ Resektion gedoppelter Anteile bei Syndaktylie oder Polydaktylie mit Gelenkrekonstruktion, des Fusses                    |
| 86.7C.1C ↔ Gestielte Fernlappenplastik, am Unterschenkel   | 86.85.70 ↔ Korrektur einer Polysyndaktylie durch Fusion gedoppelter Anteile, der Hand  |
| 86.7C.1D ↔ Gestielte Fernlappenplastik, am Fuss  | 86.85.80 ↔ Korrektur einer Polysyndaktylie durch Fusion gedoppelter Anteile, des Fusses  |
| 86.7D.11 ↔ Plastik mit freiem Lappen mit mikrovaskulärer Anastomosierung, am Kopf                    | 86.88.D1 ↔ Temporäre Weichteildeckung durch alloplastisches Material, grossflächig, am Kopf  |
| 86.7D.12 ↔ Plastik mit freiem Lappen mit mikrovaskulärer Anastomosierung, am Hals                    | 86.88.D6 ↔ Temporäre Weichteildeckung durch alloplastisches Material, grossflächig, an der Hand                                    |
| 86.7D.13 ↔ Plastik mit freiem Lappen mit mikrovaskulärer Anastomosierung, an Schulter und Axilla     | 86.88.DD ↔ Temporäre Weichteildeckung durch alloplastisches Material, grossflächig, am Fuss  |
| 86.7D.14 ↔ Plastik mit freiem Lappen mit mikrovaskulärer Anastomosierung, an Oberarm und Ellenbogen  | 86.88.DE ↔ Temporäre Weichteildeckung durch alloplastisches Material, grossflächig, an anderer Lokalisation                        |
| 86.7D.15 ↔ Plastik mit freiem Lappen mit mikrovaskulärer Anastomosierung, am Unterarm                | 86.88.F1 ↔ Temporäre Weichteildeckung mittels allogener Haut, grossflächig, am Kopf  |
| 86.7D.16 ↔ Plastik mit freiem Lappen mit mikrovaskulärer Anastomosierung, an der Hand                | 86.88.F6 ↔ Temporäre Weichteildeckung mittels allogener Haut, grossflächig, an der Hand  |
| 86.7D.17 ↔ Plastik mit freiem Lappen mit mikrovaskulärer Anastomosierung, an Brustwand und Rücken    | 86.88.FD ↔ Temporäre Weichteildeckung mittels allogener Haut, grossflächig, am Fuss  |
| 86.7D.18 ↔ Plastik mit freiem Lappen mit mikrovaskulärer Anastomosierung, an Bauchregion und Leiste  | 86.88.FE ↔ Temporäre Weichteildeckung mittels allogener Haut, grossflächig, an anderer Lokalisation                                |
| 86.7D.1A ↔ Plastik mit freiem Lappen mit mikrovaskulärer Anastomosierung, am Gesäss                  | 86.88.H1 ↔ Temporäre Weichteildeckung mittels xenogener Haut, grossflächig, am Kopf  |
| 86.7D.1B ↔ Plastik mit freiem Lappen mit mikrovaskulärer Anastomosierung, an Oberschenkel und Knie   | 86.88.H6 ↔ Temporäre Weichteildeckung mittels xenogener Haut, grossflächig, an der Hand  |
| 86.7D.1C ↔ Plastik mit freiem Lappen mit mikrovaskulärer Anastomosierung, am Unterschenkel           | 86.88.HD ↔ Temporäre Weichteildeckung mittels xenogener Haut, grossflächig, am Fuss  |
| 86.7D.1D ↔ Plastik mit freiem Lappen mit mikrovaskulärer Anastomosierung, am Fuss                    | 86.88.HE ↔ Temporäre Weichteildeckung mittels xenogener Haut, grossflächig, an anderer Lokalisation                                |
| 86.7E.21 ↔ Revision von gestielter regionaler Lappenplastik, am Kopf                                 | 86.8A.11 ↔ Weichteildeckung und Hautersatz mittels kultivierten Keratinozyten mit Applikation als Blatt, kleinflächig, am Kopf     |
| 86.7E.26 ↔ Revision von gestielter regionaler Lappenplastik, an der Hand                             | 86.8A.16 ↔ Weichteildeckung und Hautersatz mittels kultivierten Keratinozyten mit Applikation als Blatt, kleinflächig, an der Hand |
| 86.7E.2D ↔ Revision von gestielter regionaler Lappenplastik, am Fuss                                 | 86.8A.1D ↔ Weichteildeckung und Hautersatz mittels kultivierten Keratinozyten mit Applikation als Blatt, kleinflächig, am Fuss     |
| 86.7E.2E ↔ Revision von gestielter regionaler Lappenplastik, an anderer Lokalisation                 |  |
| 86.7E.31 ↔ Revision von gestielter Fernlappenplastik, am Kopf  |  |
| 86.7E.36 ↔ Revision von gestielter Fernlappenplastik, an der Hand                                    |  |
| 86.7E.3D ↔ Revision von gestielter Fernlappenplastik, am Fuss  |  |
| 86.7E.3E ↔ Revision von gestielter Fernlappenplastik, an anderer Lokalisation                        |  |
| 86.7E.41 ↔ Revision von einer Plastik mit freien Lappen mit mikrovaskulärer Anastomosierung, am Kopf |  |

|  |  |
|--|--|
| 86.8A.1E ↔ Weichteildeckung und Hautersatz mittels kultivierten Keratinozyten mit Applikation als Blatt, kleinflächig, an anderer Lokalisation   | 92.22.01 ↔ Orthovoltstrahlentherapie, bis zu 2 Bestrahlungsfelder  |
| 86.8A.21 ↔ Weichteildeckung und Hautersatz mittels kultivierten Keratinozyten mit Applikation als Blatt, grossflächig, am Kopf   | 92.22.02 ↔ Orthovoltstrahlentherapie, mehr als 2 Bestrahlungsfelder  |
| 86.8A.26 ↔ Weichteildeckung und Hautersatz mittels kultivierten Keratinozyten mit Applikation als Blatt, grossflächig, an der Hand   | 92.22.11 ↔ Intraoperative Röntgenstrahlentherapie, bis 300 kV  |
| 86.8A.2D ↔ Weichteildeckung und Hautersatz mittels kultivierten Keratinozyten mit Applikation als Blatt, grossflächig, am Fuss   | 92.22.12 ↔ Intraoperative Röntgenstrahlentherapie, 300 kV - < 1 MV   |
| 86.8A.2E ↔ Weichteildeckung und Hautersatz mittels kultivierten Keratinozyten mit Applikation als Blatt, grossflächig, an anderer Lokalisation   | 92.22.19 ↔ Intraoperative Röntgenstrahlentherapie, sonstige  |
| 86.8A.31 ↔ Weichteildeckung und Hautersatz mittels Applikation von Zellsuspension (Sprühtherapie) von autologen kultivierten Keratinozyten und Fibroblasten, kleinflächig, am Kopf                 | 92.23.00 ↔ Hochvoltstrahlentherapie, n.n.bez.  |
| 86.8A.36 ↔ Weichteildeckung und Hautersatz mittels Applikation von Zellsuspension (Sprühtherapie) von autologen kultivierten Keratinozyten und Fibroblasten, kleinflächig, an der Hand             | 92.23.01 ↔ Telekobaltgerät bis zu 2 Bestrahlungsfelder   |
| 86.8A.3D ↔ Weichteildeckung und Hautersatz mittels Applikation von Zellsuspension (Sprühtherapie) von autologen kultivierten Keratinozyten und Fibroblasten, kleinflächig, am Fuss                 | 92.23.02 ↔ Telekobaltgerät 3 bis 4 Bestrahlungsfelder  |
| 86.8A.3E ↔ Weichteildeckung und Hautersatz mittels Applikation von Zellsuspension (Sprühtherapie) von autologen kultivierten Keratinozyten und Fibroblasten, kleinflächig, an anderer Lokalisation | 92.23.03 ↔ Telekobaltgerät mehr als 4 Bestrahlungsfelder oder 3D-geplante Bestrahlung  |
| 86.8A.41 ↔ Weichteildeckung und Hautersatz mittels Applikation von Zellsuspension (Sprühtherapie) von autologen kultivierten Keratinozyten und Fibroblasten, grossflächig, am Kopf                 | 92.23.08 ↔ Hochvoltstrahlentherapie, andere Isotope  |
| 86.8A.46 ↔ Weichteildeckung und Hautersatz mittels Applikation von Zellsuspension (Sprühtherapie) von autologen kultivierten Keratinozyten und Fibroblasten, grossflächig, an der Hand             | 92.23.09 ↔ Telekobaltgerät, sonstige   |
| 86.8A.4D ↔ Weichteildeckung und Hautersatz mittels Applikation von Zellsuspension (Sprühtherapie) von autologen kultivierten Keratinozyten und Fibroblasten, grossflächig, am Fuss                 | 92.24.00 ↔ Teleradiotherapie mit Photonen, Linearbeschleuniger, n.n.bez.   |
| 86.8A.4E ↔ Weichteildeckung und Hautersatz mittels Applikation von Zellsuspension (Sprühtherapie) von autologen kultivierten Keratinozyten und Fibroblasten, grossflächig, an anderer Lokalisation | 92.24.01 ↔ Teleradiotherapie mit Photonen, Linearbeschleuniger, Grossfeldbestrahlung   |
| 86.91 ↔ Exzision von Haut zur Transplantation  | 92.24.02 ↔ Teleradiotherapie mit Photonen, Linearbeschleuniger, Halbkörperbestrahlung  |
| 86.93.09 ↔ Einsetzen eines Gewebeexpanders, sonstige   | 92.24.03 ↔ Teleradiotherapie mit Photonen, Linearbeschleuniger, Ganzkörperbestrahlung  |
| 86.93.21 ↔ Einsetzen eines Gewebeexpanders am Kopf   | 92.24.04 ↔ Teleradiotherapie mit Photonen, Linearbeschleuniger, Intraoperative Strahlentherapie  |
| 86.93.26 ↔ Einsetzen eines Gewebeexpanders an der Hand   | 92.24.09 ↔ Teleradiotherapie mit Photonen, Linearbeschleuniger, sonstige   |
| 86.93.2D ↔ Einsetzen eines Gewebeexpanders am Fuss   | 92.24.11 ↔ Teleradiotherapie mit Photonen, Linearbeschleuniger, mit bildgestützter Einstellung [IGRT], bis zu 2 Bestrahlungsfelder         |
| 86.93.2E ↔ Einsetzen eines Gewebeexpanders an anderer Lokalisation   | 92.24.12 ↔ Teleradiotherapie mit Photonen, Linearbeschleuniger, mit bildgestützter Einstellung [IGRT], mehr als 2 Bestrahlungsfelder       |
| 86.A2.21 ↔ Temporäre Weichteildeckung durch hydrolytisch resorbierbare Membran, grossflächig, am Kopf  | 92.24.13 ↔ Teleradiotherapie mit Photonen, Linearbeschleuniger, mit bildgestützter Einstellung [IGRT], 3D-geplante Bestrahlung             |
| 86.A2.26 ↔ Temporäre Weichteildeckung durch hydrolytisch resorbierbare Membran, grossflächig, an der Hand  | 92.24.14 ↔ Teleradiotherapie mit Photonen, Linearbeschleuniger, mit bildgestützter Einstellung [IGRT], intensitätsmodulierte Radiotherapie |
| 86.A2.2D ↔ Temporäre Weichteildeckung durch hydrolytisch resorbierbare Membran, grossflächig, am Fuss  | 92.24.21 ↔ Teleradiotherapie mit Photonen, Linearbeschleuniger, ohne bildgestützte Einstellung, bis zu 2 Bestrahlungsfelder                |
| 86.A2.2E ↔ Temporäre Weichteildeckung durch hydrolytisch resorbierbare Membran, grossflächig, an anderer Lokalisation  | 92.24.22 ↔ Teleradiotherapie mit Photonen, Linearbeschleuniger, ohne bildgestützte Einstellung, mehr als 2 Bestrahlungsfelder              |
| 92.20 ↔ Infusion von flüssigem Radioisotop   | 92.24.23 ↔ Teleradiotherapie mit Photonen, Linearbeschleuniger, ohne bildgestützte Einstellung, 3D-geplante Bestrahlung                    |
| 92.21.00 ↔ Oberflächenstrahlentherapie, n.n.bez.   | 92.24.24 ↔ Teleradiotherapie mit Photonen, Linearbeschleuniger, ohne bildgestützte Einstellung, intensitätsmodulierte Radiotherapie        |
| 92.21.01 ↔ Oberflächenstrahlentherapie, bis zu 2 Bestrahlungsfelder  | 92.24.30 ↔ Teleradiotherapie mit Photonen, hochkomplexe Radiotherapie mit spezialisierter Ausstattung                                      |
| 92.21.02 ↔ Oberflächenstrahlentherapie, mehr als 2 Bestrahlungsfelder  | 92.25.00 ↔ Teleradiotherapie mit Elektronen, Linearbeschleuniger, n.n.bez.   |
| 92.22.00 ↔ Orthovoltstrahlentherapie, n.n.bez.   | 92.25.01 ↔ Teleradiotherapie mit Elektronen, Linearbeschleuniger, Grossfeldbestrahlung   |
|  | 92.25.02 ↔ Teleradiotherapie mit Elektronen, Linearbeschleuniger, Halbkörperbestrahlung  |
|  | 92.25.03 ↔ Teleradiotherapie mit Elektronen, Linearbeschleuniger, Ganzkörperbestrahlung  |
|  | 92.25.04 ↔ Teleradiotherapie mit Elektronen, Linearbeschleuniger, Intraoperative Strahlentherapie  |
|  | 92.25.09 ↔ Teleradiotherapie mit Elektronen, Linearbeschleuniger, sonstige   |
|  | 92.25.11 ↔ Teleradiotherapie mit Elektronen, Linearbeschleuniger, mit bildgestützter Einstellung   |
|  | 92.25.12 ↔ Teleradiotherapie mit Elektronen, Linearbeschleuniger, mit bildgestützter Einstellung, bis zu 2 Bestrahlungsfelder              |

|            |   |            |  |
|------------|---|------------|--|
| 92.25.13 ↔ | Teleradiotherapie mit Elektronen, Linearbeschleuniger, mit bildgestützter Einstellung, mehr als 2 Bestrahlungsfelder  | 92.28.00 ↔ | Injektion, Instillation oder orale Gabe von Radioisotopen, n.n.bez.  |
| 92.25.14 ↔ | Teleradiotherapie mit Elektronen, Linearbeschleuniger, mit bildgestützter Einstellung, 3D-geplante Bestrahlung  | 92.28.09 ↔ | Injektion, Instillation oder orale Gabe von Radioisotopen, sonstige  |
| 92.25.15 ↔ | Teleradiotherapie mit Elektronen, Linearbeschleuniger, mit bildgestützter Einstellung, intensitätsmodulierte Radiotherapie                                    | 92.28.11 ↔ | Therapie mit offenen Radionukliden bei Knochenmetastasen   |
| 92.25.21 ↔ | Teleradiotherapie mit Elektronen, Linearbeschleuniger, ohne bildgestützte Einstellung, bis zu 2 Bestrahlungsfelder  | 92.28.14 ↔ | Instillation von offenen Radionukliden in Gelenke  |
| 92.25.22 ↔ | Teleradiotherapie mit Elektronen, Linearbeschleuniger, ohne bildgestützte Einstellung, mehr als 2 Bestrahlungsfelder  | 92.28.24 ↔ | Selektive intravaskuläre Radiochemoembolisation mit I-131-Lipiodol   |
| 92.25.23 ↔ | Teleradiotherapie mit Elektronen, Linearbeschleuniger, ohne bildgestützte Einstellung, 3D-geplante Bestrahlung  | 92.28.25 ↔ | Selektive intravaskuläre Radionuklidtherapie [SIRT] durch Embolisation von Yttrium-90-markierten Mikrosphären                                  |
| 92.25.24 ↔ | Teleradiotherapie mit Elektronen, Linearbeschleuniger, ohne bildgestützte Einstellung, intensitätsmodulierte Radiotherapie                                    | 92.28.26 ↔ | Selektive intravaskuläre Radionuklidtherapie [SIRT] durch Embolisation von Holmium-166 markierten Mikrosphären                                 |
| 92.26.00 ↔ | Teleradiotherapie mit anderen Partikelstrahlen, n.n.bez.  | 92.28.33 ↔ | Endovaskuläre Brachytherapie mit Rhenium-188   |
| 92.26.99 ↔ | Teleradiotherapie mit anderen Partikelstrahlen, sonstige  | 92.28.41 ↔ | Radiojodtherapie bis 1,2 GBq I-131, ohne Gabe von rekombinantem Thyreotropin [rh-TSH]  |
| 92.27.00 ↔ | Implantation oder Einsetzen radioaktiver Elemente (Brachytherapie mit umschlossenen Radionukliden), Körperoberfläche, sonstiger oder n.n.bez. Applikationsort | 92.28.42 ↔ | Radiojodtherapie bis 1,2 GBq I-131, mit Gabe von rekombinantem Thyreotropin [rh-TSH]   |
| 92.27.10 ↔ | Implantation oder Einsetzen radioaktiver Elemente (Brachytherapie mit umschlossenen Radionukliden), weibliche Geschlechtsorgane, n.n.bez.                     | 92.28.43 ↔ | Radiojodtherapie über 1,2 bis unter 5 GBq I-131, ohne Gabe von rekombinantem Thyreotropin [rh-TSH]   |
| 92.27.11 ↔ | Implantation oder Einsetzen radioaktiver Elemente (Brachytherapie mit umschlossenen Radionukliden), intrauterin   | 92.28.44 ↔ | Radiojodtherapie über 1,2 bis unter 5 GBq I-131, mit Gabe von rekombinantem Thyreotropin [rh-TSH]  |
| 92.27.12 ↔ | Implantation oder Einsetzen radioaktiver Elemente (Brachytherapie mit umschlossenen Radionukliden), intravaginal  | 92.28.45 ↔ | Radiojodtherapie mit 5 und mehr GBq I-131, ohne Gabe von rekombinantem Thyreotropin [rh-TSH]   |
| 92.27.13 ↔ | Implantation oder Einsetzen radioaktiver Elemente (Brachytherapie mit umschlossenen Radionukliden), intrauterin und intravaginal kombiniert                   | 92.28.46 ↔ | Radiojodtherapie mit 5 und mehr GBq I-131, mit Gabe von rekombinantem Thyreotropin [rh-TSH]  |
| 92.27.21 ↔ | Implantation oder Einsetzen radioaktiver Elemente (Brachytherapie mit umschlossenen Radionukliden), Körperoberfläche  | 92.28.51 ↔ | Radioimmuntherapie mit 90Y-Ibritumomab-Tiuxetan, parenteral  |
| 92.27.22 ↔ | Implantation oder Einsetzen radioaktiver Elemente (Brachytherapie mit umschlossenen Radionukliden), intrakavitär  | 92.28.52 ↔ | Radioimmuntherapie mit Jod 131 [I-131] Tositumomab, parenteral   |
| 92.27.23 ↔ | Implantation oder Einsetzen radioaktiver Elemente (Brachytherapie mit umschlossenen Radionukliden), intraluminal  | 92.28.53 ↔ | Radioimmuntherapie mit sonstigen Antikörpern, parenteral   |
| 92.27.30 ↔ | Implantation oder Einsetzen radioaktiver Elemente (Brachytherapie mit umschlossenen Radionukliden), Gefäss n.n.bez.   | 92.28.64 ↔ | Radiorezeptorthherapie mit dem DOTA-konjugierten Somatostatin-Analogen TOC [Octreotide]  |
| 92.27.31 ↔ | Implantation oder Einsetzen radioaktiver Elemente (Brachytherapie mit umschlossenen Radionukliden), Koronargefäss   | 92.28.65 ↔ | Radiorezeptorthherapie mit dem DOTA-konjugierten Somatostatin-Analogen TATE [Octreotate]   |
| 92.27.39 ↔ | Implantation oder Einsetzen radioaktiver Elemente (Brachytherapie mit umschlossenen Radionukliden), sonstiges Gefäss  | 92.28.66 ↔ | Radiorezeptorthherapie mit Somatostatin-Antagonisten   |
| 92.27.40 ↔ | Implantation oder Einsetzen radioaktiver Elemente (Brachytherapie mit umschlossenen Radionukliden), intraoperativ   | 92.28.69 ↔ | Radiotherapie mit kleinen Molekülen, sonstige  |
| 92.27.70 ↔ | Radioaktive Moulagen, n.n.bez.  | 92.28.6B ↔ | Radiorezeptorthherapie mit 177Lu-PSMA I&T [177Lu-ITG-PSMA-1]   |
| 92.27.71 ↔ | Radioaktive Moulagen, Konstruktion und Applikation von oberflächlichen radioaktiven Moulagen  | 92.28.6C ↔ | Radiorezeptorthherapie mit sonstigen PSMA-Liganden   |
| 92.27.72 ↔ | Radioaktive Moulagen, Konstruktion und Applikation von nicht auf der Körperoberfläche verwendeten Applikatoren  | 92.28.71 ↔ | Gabe von Jod-131-MIBG [Metajodbenzylguanidin] parenteral   |
| 92.27.73 ↔ | Radioaktive Moulagen, Konstruktion und Applikation von Augenapplikatoren  | 92.29.00 ↔ | Brachytherapie mit umschlossenen Radionukliden, n.n.bez.   |
| 92.27.79 ↔ | Radioaktive Moulagen, sonstige  | 92.29.09 ↔ | Brachytherapie mit umschlossenen Radionukliden, sonstige   |
|            |   | 92.29.11 ↔ | Interstitielle Brachytherapie mit Implantation von entfernbaren Strahlern in einer Ebene, niedrige Dosisleistung                               |
|            |   | 92.29.12 ↔ | Interstitielle Brachytherapie mit Implantation von entfernbaren Strahlern in einer Ebene, gepulste Dosisleistung [Pulsed dose rate]            |
|            |   | 92.29.13 ↔ | Interstitielle Brachytherapie mit Implantation von entfernbaren Strahlern in einer Ebene, hohe Dosisleistung                                   |
|            |   | 92.29.19 ↔ | Interstitielle Brachytherapie mit Implantation von entfernbaren Strahlern in einer Ebene, sonstige   |
|            |   | 92.29.21 ↔ | Interstitielle Brachytherapie mit Volumenimplantation von entfernbaren Strahlern in mehreren Ebenen, niedrige Dosisleistung                    |
|            |   | 92.29.22 ↔ | Interstitielle Brachytherapie mit Volumenimplantation von entfernbaren Strahlern in mehreren Ebenen, gepulste Dosisleistung [Pulsed dose rate] |



|            |   |            |   |
|------------|---|------------|---|
| 92.29.23 ↔ | Interstitielle Brachytherapie mit Volumenimplantation von entfernbaren Strahlern in mehreren Ebenen, hohe Dosisleistung | 92.30.21 ↔ | Stereotaktische Bestrahlung, einzeitig, zerebral, intensitätsmodulierte Bogenbestrahlung [IMAT]   |
| 92.29.24 ↔ | Brachytherapie mit Implantation von entfernbaren Strahlern in mehreren Ebenen, hohe Dosisleistung, intraoperativ        | 92.30.22 ↔ | Stereotaktische Bestrahlung, einzeitig, zerebral, bildgestützte Einstellung   |
| 92.29.29 ↔ | Interstitielle Brachytherapie mit Volumenimplantation von entfernbaren Strahlern in mehreren Ebenen, sonstige           | 92.30.30 ↔ | Stereotaktische Bestrahlung, einzeitig, extrazerebral, intensitätsmodulierte Radiotherapie  |
| 92.29.31 ↔ | Interstitielle Brachytherapie mit Implantation von permanenten Strahlern, bis 10 Quellen                                | 92.30.31 ↔ | Stereotaktische Bestrahlung, einzeitig, extrazerebral, intensitätsmodulierte Bogenbestrahlung [IMAT]                                      |
| 92.29.32 ↔ | Interstitielle Brachytherapie mit Implantation von permanenten Strahlern, von 11 bis 15 Quellen                         | 92.30.32 ↔ | Stereotaktische Bestrahlung, einzeitig, extrazerebral, bildgestützte Einstellung  |
| 92.29.33 ↔ | Interstitielle Brachytherapie mit Implantation von permanenten Strahlern, von 16 bis 20 Quellen                         | 92.30.99 ↔ | Stereotaktische Bestrahlung, einzeitig, sonstige  |
| 92.29.34 ↔ | Interstitielle Brachytherapie mit Implantation von permanenten Strahlern, von 21 bis 25 Quellen                         | 92.31.00 ↔ | Radiochirurgie mit Photonen n.n.bez., zerebral  |
| 92.29.35 ↔ | Interstitielle Brachytherapie mit Implantation von permanenten Strahlern, von 26 bis 30 Quellen                         | 92.31.10 ↔ | Radiochirurgie mit Photonen n.n.bez., extrazerebral   |
| 92.29.36 ↔ | Interstitielle Brachytherapie mit Implantation von permanenten Strahlern, von 31 bis 35 Quellen                         | 92.32.00 ↔ | Mehrquellige Photon-Radiochirurgie, n.n.bez.  |
| 92.29.37 ↔ | Interstitielle Brachytherapie mit Implantation von permanenten Strahlern, von 36 bis 40 Quellen                         | 92.32.01 ↔ | Mehrquellige Photon-Radiochirurgie, Gamma-knife   |
| 92.29.38 ↔ | Interstitielle Brachytherapie mit Implantation von permanenten Strahlern, von 41 bis 45 Quellen                         | 92.33.00 ↔ | Teilchen-Radiochirurgie, n.n.bez.   |
| 92.29.39 ↔ | Interstitielle Brachytherapie mit Implantation von permanenten Strahlern, von 46 bis 50 Quellen                         | 92.33.01 ↔ | Anderer Hochvoltstrahlentherapie, stereotaktische Bestrahlung, einzeitig, zerebral  |
| 92.29.3A ↔ | Interstitielle Brachytherapie mit Implantation von permanenten Strahlern, von 51 bis 55 Quellen                         | 92.33.11 ↔ | Anderer Hochvoltstrahlentherapie, stereotaktische Bestrahlung, einzeitig, extrazerebral   |
| 92.29.3B ↔ | Interstitielle Brachytherapie mit Implantation von permanenten Strahlern, von 56 bis 60 Quellen                         | 92.39.00 ↔ | Sonstige stereotaktische Radiochirurgie, n.n.bez.   |
| 92.29.3C ↔ | Interstitielle Brachytherapie mit Implantation von permanenten Strahlern, von 61 bis 65 Quellen                         | 92.39.01 ↔ | Anderer Hochvoltstrahlentherapie, stereotaktische Bestrahlung, fraktioniert, zerebral, n.n.bez.   |
| 92.29.3D ↔ | Interstitielle Brachytherapie mit Implantation von permanenten Strahlern, von 66 bis 70 Quellen                         | 92.39.11 ↔ | Anderer Hochvoltstrahlentherapie, stereotaktische Bestrahlung, fraktioniert, extrazerebral, n.n.bez.                                      |
| 92.29.3E ↔ | Interstitielle Brachytherapie mit Implantation von permanenten Strahlern, von 71 und mehr Quellen                       | 92.39.20 ↔ | Anderer Hochvoltstrahlentherapie, stereotaktische Bestrahlung, fraktioniert, zerebral, intensitätsmodulierte Radiotherapie                |
| 92.29.40 ↔ | Brachytherapie mit Oberflächenapplikatoren, n.n.bez.  | 92.39.21 ↔ | Anderer Hochvoltstrahlentherapie, stereotaktische Bestrahlung, fraktioniert, zerebral, intensitätsmodulierte Bogenbestrahlung [IMAT]      |
| 92.29.49 ↔ | Brachytherapie mit Oberflächenapplikatoren, sonstige  | 92.39.22 ↔ | Anderer Hochvoltstrahlentherapie, stereotaktische Bestrahlung, fraktioniert, zerebral, bildgestützte Einstellung                          |
| 92.29.51 ↔ | Entfernung von umschlossenen Radionukliden oder inaktiven Applikatoren unter Anästhesie                                 | 92.39.29 ↔ | Anderer Hochvoltstrahlentherapie, stereotaktische Bestrahlung, fraktioniert, zerebral, sonstige   |
| 92.30.00 ↔ | Stereotaktische Bestrahlung, einzeitig, n.n.bez.  | 92.39.30 ↔ | Anderer Hochvoltstrahlentherapie, stereotaktische Bestrahlung, fraktioniert, extrazerebral, intensitätsmodulierte Radiotherapie           |
| 92.30.01 ↔ | Stereotaktische Bestrahlung, einzeitig, zerebral, n.n.bez.  | 92.39.31 ↔ | Anderer Hochvoltstrahlentherapie, stereotaktische Bestrahlung, fraktioniert, extrazerebral, intensitätsmodulierte Bogenbestrahlung [IMAT] |
| 92.30.02 ↔ | Stereotaktische Bestrahlung, einzeitig, extrazerebral, n.n.bez.   | 92.39.32 ↔ | Anderer Hochvoltstrahlentherapie, stereotaktische Bestrahlung, fraktioniert, extrazerebral, bildgestützte Einstellung                     |
| 92.30.20 ↔ | Stereotaktische Bestrahlung, einzeitig, zerebral, intensitätsmodulierte Radiotherapie                                   | 92.39.39 ↔ | Anderer Hochvoltstrahlentherapie, stereotaktische Bestrahlung, fraktioniert, extrazerebral, sonstige                                      |
|            |   | 92.41 ↔    | Intraoperative Strahlentherapie mit Elektronen  |

### Prozedur E36-4

|             |  |             |   |
|-------------|--|-------------|---|
| 99.B7.14 †↔ | Intensivmedizinische Komplexbehandlung, 361 bis 552 Aufwandspunkte   | 99.B7.1D †↔ | Intensivmedizinische Komplexbehandlung, 2485 bis 2760 Aufwandspunkte  |
| 99.B7.15 †↔ | Intensivmedizinische Komplexbehandlung, 553 bis 828 Aufwandspunkte   | 99.B7.1E †↔ | Intensivmedizinische Komplexbehandlung, 2761 bis 3220 Aufwandspunkte  |
| 99.B7.16 †↔ | Intensivmedizinische Komplexbehandlung, 829 bis 1104 Aufwandspunkte  | 99.B7.1F †↔ | Intensivmedizinische Komplexbehandlung, 3221 bis 3680 Aufwandspunkte  |
| 99.B7.17 †↔ | Intensivmedizinische Komplexbehandlung, 1105 bis 1380 Aufwandspunkte | 99.B7.1G †↔ | Intensivmedizinische Komplexbehandlung, 3681 bis 4600 Aufwandspunkte  |
| 99.B7.18 †↔ | Intensivmedizinische Komplexbehandlung, 1381 bis 1656 Aufwandspunkte | 99.B7.1H †↔ | Intensivmedizinische Komplexbehandlung, 4601 bis 5520 Aufwandspunkte  |
| 99.B7.1A †↔ | Intensivmedizinische Komplexbehandlung, 1657 bis 1932 Aufwandspunkte | 99.B7.1I †↔ | Intensivmedizinische Komplexbehandlung, 5521 bis 7360 Aufwandspunkte  |
| 99.B7.1B †↔ | Intensivmedizinische Komplexbehandlung, 1933 bis 2208 Aufwandspunkte | 99.B7.1J †↔ | Intensivmedizinische Komplexbehandlung, 7361 bis 9200 Aufwandspunkte  |
| 99.B7.1C †↔ | Intensivmedizinische Komplexbehandlung, 2209 bis 2484 Aufwandspunkte | 99.B7.1K †↔ | Intensivmedizinische Komplexbehandlung, 9201 bis 11040 Aufwandspunkte |

|   |  |
|---|--|
| 99.B7.1L †↔ Intensivmedizinische Komplexbehandlung, 11041 bis 13800 Aufwandspunkte                                | 99.B7.4Q †↔ Intensivmedizinische Komplexbehandlung im Kindesalter (Basisprozedur), 13721 bis 16660 Aufwandspunkte      |
| 99.B7.1M †↔ Intensivmedizinische Komplexbehandlung, 13801 bis 16560 Aufwandspunkte                                | 99.B7.4R †↔ Intensivmedizinische Komplexbehandlung im Kindesalter (Basisprozedur), 16661 bis 19600 Aufwandspunkte      |
| 99.B7.1N †↔ Intensivmedizinische Komplexbehandlung, 16561 bis 19320 Aufwandspunkte                                | 99.B7.4S †↔ Intensivmedizinische Komplexbehandlung im Kindesalter (Basisprozedur), 19601 und mehr Aufwandspunkte       |
| 99.B7.1O †↔ Intensivmedizinische Komplexbehandlung, 19321 und mehr Aufwandspunkte                                 | 99.B7.54 †↔ Intensivmedizinische Komplexbehandlung im Neugeborenenalter (Basisprozedur), 197 bis 392 Aufwandspunkte    |
| 99.B7.44 †↔ Intensivmedizinische Komplexbehandlung im Kindesalter (Basisprozedur), 197 bis 392 Aufwandspunkte     | 99.B7.55 †↔ Intensivmedizinische Komplexbehandlung im Neugeborenenalter (Basisprozedur), 393 bis 588 Aufwandspunkte    |
| 99.B7.45 †↔ Intensivmedizinische Komplexbehandlung im Kindesalter (Basisprozedur), 393 bis 588 Aufwandspunkte     | 99.B7.56 †↔ Intensivmedizinische Komplexbehandlung im Neugeborenenalter (Basisprozedur), 589 bis 784 Aufwandspunkte    |
| 99.B7.46 †↔ Intensivmedizinische Komplexbehandlung im Kindesalter (Basisprozedur), 589 bis 784 Aufwandspunkte     | 99.B7.57 †↔ Intensivmedizinische Komplexbehandlung im Neugeborenenalter (Basisprozedur), 785 bis 980 Aufwandspunkte    |
| 99.B7.47 †↔ Intensivmedizinische Komplexbehandlung im Kindesalter (Basisprozedur), 785 bis 980 Aufwandspunkte     | 99.B7.58 †↔ Intensivmedizinische Komplexbehandlung im Neugeborenenalter (Basisprozedur), 981 bis 1176 Aufwandspunkte   |
| 99.B7.48 †↔ Intensivmedizinische Komplexbehandlung im Kindesalter (Basisprozedur), 981 bis 1176 Aufwandspunkte    | 99.B7.5A †↔ Intensivmedizinische Komplexbehandlung im Neugeborenenalter (Basisprozedur), 1177 bis 1470 Aufwandspunkte  |
| 99.B7.4A †↔ Intensivmedizinische Komplexbehandlung im Kindesalter (Basisprozedur), 1177 bis 1470 Aufwandspunkte   | 99.B7.5B †↔ Intensivmedizinische Komplexbehandlung im Neugeborenenalter (Basisprozedur), 1471 bis 1764 Aufwandspunkte  |
| 99.B7.4B †↔ Intensivmedizinische Komplexbehandlung im Kindesalter (Basisprozedur), 1471 bis 1764 Aufwandspunkte   | 99.B7.5C †↔ Intensivmedizinische Komplexbehandlung im Neugeborenenalter (Basisprozedur), 1765 bis 2058 Aufwandspunkte  |
| 99.B7.4C †↔ Intensivmedizinische Komplexbehandlung im Kindesalter (Basisprozedur), 1765 bis 2058 Aufwandspunkte   | 99.B7.5D †↔ Intensivmedizinische Komplexbehandlung im Neugeborenenalter (Basisprozedur), 2059 bis 2352 Aufwandspunkte  |
| 99.B7.4D †↔ Intensivmedizinische Komplexbehandlung im Kindesalter (Basisprozedur), 2059 bis 2352 Aufwandspunkte   | 99.B7.5E †↔ Intensivmedizinische Komplexbehandlung im Neugeborenenalter (Basisprozedur), 2353 bis 2646 Aufwandspunkte  |
| 99.B7.4E †↔ Intensivmedizinische Komplexbehandlung im Kindesalter (Basisprozedur), 2353 bis 2646 Aufwandspunkte   | 99.B7.5F †↔ Intensivmedizinische Komplexbehandlung im Neugeborenenalter (Basisprozedur), 2647 bis 2940 Aufwandspunkte  |
| 99.B7.4F †↔ Intensivmedizinische Komplexbehandlung im Kindesalter (Basisprozedur), 2647 bis 2940 Aufwandspunkte   | 99.B7.5G †↔ Intensivmedizinische Komplexbehandlung im Neugeborenenalter (Basisprozedur), 2941 bis 3430 Aufwandspunkte  |
| 99.B7.4G †↔ Intensivmedizinische Komplexbehandlung im Kindesalter (Basisprozedur), 2941 bis 3430 Aufwandspunkte   | 99.B7.5H †↔ Intensivmedizinische Komplexbehandlung im Neugeborenenalter (Basisprozedur), 3431 bis 3920 Aufwandspunkte  |
| 99.B7.4H †↔ Intensivmedizinische Komplexbehandlung im Kindesalter (Basisprozedur), 3431 bis 3920 Aufwandspunkte   | 99.B7.5I †↔ Intensivmedizinische Komplexbehandlung im Neugeborenenalter (Basisprozedur), 3921 bis 4410 Aufwandspunkte  |
| 99.B7.4I †↔ Intensivmedizinische Komplexbehandlung im Kindesalter (Basisprozedur), 3921 bis 4410 Aufwandspunkte   | 99.B7.5J †↔ Intensivmedizinische Komplexbehandlung im Neugeborenenalter (Basisprozedur), 4411 bis 4900 Aufwandspunkte  |
| 99.B7.4J †↔ Intensivmedizinische Komplexbehandlung im Kindesalter (Basisprozedur), 4411 bis 4900 Aufwandspunkte   | 99.B7.5K †↔ Intensivmedizinische Komplexbehandlung im Neugeborenenalter (Basisprozedur), 4901 bis 5880 Aufwandspunkte  |
| 99.B7.4K †↔ Intensivmedizinische Komplexbehandlung im Kindesalter (Basisprozedur), 4901 bis 5880 Aufwandspunkte   | 99.B7.5L †↔ Intensivmedizinische Komplexbehandlung im Neugeborenenalter (Basisprozedur), 5881 bis 6860 Aufwandspunkte  |
| 99.B7.4L †↔ Intensivmedizinische Komplexbehandlung im Kindesalter (Basisprozedur), 5881 bis 6860 Aufwandspunkte   | 99.B7.5M †↔ Intensivmedizinische Komplexbehandlung im Neugeborenenalter (Basisprozedur), 6861 bis 7840 Aufwandspunkte  |
| 99.B7.4M †↔ Intensivmedizinische Komplexbehandlung im Kindesalter (Basisprozedur), 6861 bis 7840 Aufwandspunkte   | 99.B7.5N †↔ Intensivmedizinische Komplexbehandlung im Neugeborenenalter (Basisprozedur), 7841 bis 9800 Aufwandspunkte  |
| 99.B7.4N †↔ Intensivmedizinische Komplexbehandlung im Kindesalter (Basisprozedur), 7841 bis 9800 Aufwandspunkte   | 99.B7.5O †↔ Intensivmedizinische Komplexbehandlung im Neugeborenenalter (Basisprozedur), 9801 bis 11760 Aufwandspunkte |
| 99.B7.4O †↔ Intensivmedizinische Komplexbehandlung im Kindesalter (Basisprozedur), 9801 bis 11760 Aufwandspunkte  |  |
| 99.B7.4P †↔ Intensivmedizinische Komplexbehandlung im Kindesalter (Basisprozedur), 11761 bis 13720 Aufwandspunkte |  |

- 99.B7.5P †↔ Intensivmedizinische Komplexbehandlung im Neugeborenenalter (Basisprozedur), 11761 bis 13720 Aufwandspunkte
- 99.B7.5Q †↔ Intensivmedizinische Komplexbehandlung im Neugeborenenalter (Basisprozedur), 13721 bis 16660 Aufwandspunkte

- 99.B7.5R †↔ Intensivmedizinische Komplexbehandlung im Neugeborenenalter (Basisprozedur), 16661 bis 19600 Aufwandspunkte
- 99.B7.5S †↔ Intensivmedizinische Komplexbehandlung im Neugeborenenalter (Basisprozedur), 19601 und mehr Aufwandspunkte

### Prozedur E36-5

- 93.59.53 †↔ Komplexbehandlung bei Besiedlung oder Infektion mit multiresistenten Erregern, 21 und mehr Behandlungstage

### Prozedur E36-6

- 99.B7.46 †↔ Intensivmedizinische Komplexbehandlung im Kindesalter (Basisprozedur), 589 bis 784 Aufwandspunkte
- 99.B7.47 †↔ Intensivmedizinische Komplexbehandlung im Kindesalter (Basisprozedur), 785 bis 980 Aufwandspunkte
- 99.B7.48 †↔ Intensivmedizinische Komplexbehandlung im Kindesalter (Basisprozedur), 981 bis 1176 Aufwandspunkte
- 99.B7.4A †↔ Intensivmedizinische Komplexbehandlung im Kindesalter (Basisprozedur), 1177 bis 1470 Aufwandspunkte
- 99.B7.4B †↔ Intensivmedizinische Komplexbehandlung im Kindesalter (Basisprozedur), 1471 bis 1764 Aufwandspunkte
- 99.B7.4C †↔ Intensivmedizinische Komplexbehandlung im Kindesalter (Basisprozedur), 1765 bis 2058 Aufwandspunkte
- 99.B7.4D †↔ Intensivmedizinische Komplexbehandlung im Kindesalter (Basisprozedur), 2059 bis 2352 Aufwandspunkte
- 99.B7.4E †↔ Intensivmedizinische Komplexbehandlung im Kindesalter (Basisprozedur), 2353 bis 2646 Aufwandspunkte
- 99.B7.4F †↔ Intensivmedizinische Komplexbehandlung im Kindesalter (Basisprozedur), 2647 bis 2940 Aufwandspunkte
- 99.B7.4G †↔ Intensivmedizinische Komplexbehandlung im Kindesalter (Basisprozedur), 2941 bis 3430 Aufwandspunkte
- 99.B7.4H †↔ Intensivmedizinische Komplexbehandlung im Kindesalter (Basisprozedur), 3431 bis 3920 Aufwandspunkte
- 99.B7.4I †↔ Intensivmedizinische Komplexbehandlung im Kindesalter (Basisprozedur), 3921 bis 4410 Aufwandspunkte
- 99.B7.4J †↔ Intensivmedizinische Komplexbehandlung im Kindesalter (Basisprozedur), 4411 bis 4900 Aufwandspunkte
- 99.B7.4K †↔ Intensivmedizinische Komplexbehandlung im Kindesalter (Basisprozedur), 4901 bis 5880 Aufwandspunkte
- 99.B7.4L †↔ Intensivmedizinische Komplexbehandlung im Kindesalter (Basisprozedur), 5881 bis 6860 Aufwandspunkte
- 99.B7.4M †↔ Intensivmedizinische Komplexbehandlung im Kindesalter (Basisprozedur), 6861 bis 7840 Aufwandspunkte
- 99.B7.4N †↔ Intensivmedizinische Komplexbehandlung im Kindesalter (Basisprozedur), 7841 bis 9800 Aufwandspunkte
- 99.B7.4O †↔ Intensivmedizinische Komplexbehandlung im Kindesalter (Basisprozedur), 9801 bis 11760 Aufwandspunkte

- 99.B7.4P †↔ Intensivmedizinische Komplexbehandlung im Kindesalter (Basisprozedur), 11761 bis 13720 Aufwandspunkte
- 99.B7.4Q †↔ Intensivmedizinische Komplexbehandlung im Kindesalter (Basisprozedur), 13721 bis 16660 Aufwandspunkte
- 99.B7.4R †↔ Intensivmedizinische Komplexbehandlung im Kindesalter (Basisprozedur), 16661 bis 19600 Aufwandspunkte
- 99.B7.4S †↔ Intensivmedizinische Komplexbehandlung im Kindesalter (Basisprozedur), 19601 und mehr Aufwandspunkte
- 99.B7.56 †↔ Intensivmedizinische Komplexbehandlung im Neugeborenenalter (Basisprozedur), 589 bis 784 Aufwandspunkte
- 99.B7.57 †↔ Intensivmedizinische Komplexbehandlung im Neugeborenenalter (Basisprozedur), 785 bis 980 Aufwandspunkte
- 99.B7.58 †↔ Intensivmedizinische Komplexbehandlung im Neugeborenenalter (Basisprozedur), 981 bis 1176 Aufwandspunkte
- 99.B7.5A †↔ Intensivmedizinische Komplexbehandlung im Neugeborenenalter (Basisprozedur), 1177 bis 1470 Aufwandspunkte
- 99.B7.5B †↔ Intensivmedizinische Komplexbehandlung im Neugeborenenalter (Basisprozedur), 1471 bis 1764 Aufwandspunkte
- 99.B7.5C †↔ Intensivmedizinische Komplexbehandlung im Neugeborenenalter (Basisprozedur), 1765 bis 2058 Aufwandspunkte
- 99.B7.5D †↔ Intensivmedizinische Komplexbehandlung im Neugeborenenalter (Basisprozedur), 2059 bis 2352 Aufwandspunkte
- 99.B7.5E †↔ Intensivmedizinische Komplexbehandlung im Neugeborenenalter (Basisprozedur), 2353 bis 2646 Aufwandspunkte
- 99.B7.5F †↔ Intensivmedizinische Komplexbehandlung im Neugeborenenalter (Basisprozedur), 2647 bis 2940 Aufwandspunkte
- 99.B7.5G †↔ Intensivmedizinische Komplexbehandlung im Neugeborenenalter (Basisprozedur), 2941 bis 3430 Aufwandspunkte
- 99.B7.5H †↔ Intensivmedizinische Komplexbehandlung im Neugeborenenalter (Basisprozedur), 3431 bis 3920 Aufwandspunkte
- 99.B7.5I †↔ Intensivmedizinische Komplexbehandlung im Neugeborenenalter (Basisprozedur), 3921 bis 4410 Aufwandspunkte
- 99.B7.5J †↔ Intensivmedizinische Komplexbehandlung im Neugeborenenalter (Basisprozedur), 4411 bis 4900 Aufwandspunkte
- 99.B7.5K †↔ Intensivmedizinische Komplexbehandlung im Neugeborenenalter (Basisprozedur), 4901 bis 5880 Aufwandspunkte

|  |   |
|--|---|
| 99.B7.5L †↔ Intensivmedizinische Komplexbehandlung im Neugeborenenalter (Basisprozedur), 5881 bis 6860 Aufwandspunkte  | 99.B7.5P †↔ Intensivmedizinische Komplexbehandlung im Neugeborenenalter (Basisprozedur), 11761 bis 13720 Aufwandspunkte |
| 99.B7.5M †↔ Intensivmedizinische Komplexbehandlung im Neugeborenenalter (Basisprozedur), 6861 bis 7840 Aufwandspunkte  | 99.B7.5Q †↔ Intensivmedizinische Komplexbehandlung im Neugeborenenalter (Basisprozedur), 13721 bis 16660 Aufwandspunkte |
| 99.B7.5N †↔ Intensivmedizinische Komplexbehandlung im Neugeborenenalter (Basisprozedur), 7841 bis 9800 Aufwandspunkte  | 99.B7.5R †↔ Intensivmedizinische Komplexbehandlung im Neugeborenenalter (Basisprozedur), 16661 bis 19600 Aufwandspunkte |
| 99.B7.5O †↔ Intensivmedizinische Komplexbehandlung im Neugeborenenalter (Basisprozedur), 9801 bis 11760 Aufwandspunkte | 99.B7.5S †↔ Intensivmedizinische Komplexbehandlung im Neugeborenenalter (Basisprozedur), 19601 und mehr Aufwandspunkte  |

### Prozedur E36-7

|  |  |
|--|--|
| 99.B8.45 †↔ IMC-Komplexbehandlung im Kindesalter, 393 bis 588 Aufwandspunkte     | 99.B8.55 †↔ IMC-Komplexbehandlung im Neugeborenenalter, 393 bis 588 Aufwandspunkte     |
| 99.B8.46 †↔ IMC-Komplexbehandlung im Kindesalter, 589 bis 784 Aufwandspunkte     | 99.B8.56 †↔ IMC-Komplexbehandlung im Neugeborenenalter, 589 bis 784 Aufwandspunkte     |
| 99.B8.47 †↔ IMC-Komplexbehandlung im Kindesalter, 785 bis 980 Aufwandspunkte     | 99.B8.57 †↔ IMC-Komplexbehandlung im Neugeborenenalter, 785 bis 980 Aufwandspunkte     |
| 99.B8.48 †↔ IMC-Komplexbehandlung im Kindesalter, 981 bis 1176 Aufwandspunkte    | 99.B8.58 †↔ IMC-Komplexbehandlung im Neugeborenenalter, 981 bis 1176 Aufwandspunkte    |
| 99.B8.4A †↔ IMC-Komplexbehandlung im Kindesalter, 1177 bis 1470 Aufwandspunkte   | 99.B8.5A †↔ IMC-Komplexbehandlung im Neugeborenenalter, 1177 bis 1470 Aufwandspunkte   |
| 99.B8.4B †↔ IMC-Komplexbehandlung im Kindesalter, 1471 bis 1764 Aufwandspunkte   | 99.B8.5B †↔ IMC-Komplexbehandlung im Neugeborenenalter, 1471 bis 1764 Aufwandspunkte   |
| 99.B8.4C †↔ IMC-Komplexbehandlung im Kindesalter, 1765 bis 2058 Aufwandspunkte   | 99.B8.5C †↔ IMC-Komplexbehandlung im Neugeborenenalter, 1765 bis 2058 Aufwandspunkte   |
| 99.B8.4D †↔ IMC-Komplexbehandlung im Kindesalter, 2059 bis 2352 Aufwandspunkte   | 99.B8.5D †↔ IMC-Komplexbehandlung im Neugeborenenalter, 2059 bis 2352 Aufwandspunkte   |
| 99.B8.4E †↔ IMC-Komplexbehandlung im Kindesalter, 2353 bis 2646 Aufwandspunkte   | 99.B8.5E †↔ IMC-Komplexbehandlung im Neugeborenenalter, 2353 bis 2646 Aufwandspunkte   |
| 99.B8.4F †↔ IMC-Komplexbehandlung im Kindesalter, 2647 bis 2940 Aufwandspunkte   | 99.B8.5F †↔ IMC-Komplexbehandlung im Neugeborenenalter, 2647 bis 2940 Aufwandspunkte   |
| 99.B8.4G †↔ IMC-Komplexbehandlung im Kindesalter, 2941 bis 3430 Aufwandspunkte   | 99.B8.5G †↔ IMC-Komplexbehandlung im Neugeborenenalter, 2941 bis 3430 Aufwandspunkte   |
| 99.B8.4H †↔ IMC-Komplexbehandlung im Kindesalter, 3431 bis 3920 Aufwandspunkte   | 99.B8.5H †↔ IMC-Komplexbehandlung im Neugeborenenalter, 3431 bis 3920 Aufwandspunkte   |
| 99.B8.4I †↔ IMC-Komplexbehandlung im Kindesalter, 3921 bis 4410 Aufwandspunkte   | 99.B8.5I †↔ IMC-Komplexbehandlung im Neugeborenenalter, 3921 bis 4410 Aufwandspunkte   |
| 99.B8.4J †↔ IMC-Komplexbehandlung im Kindesalter, 4411 bis 4900 Aufwandspunkte   | 99.B8.5J †↔ IMC-Komplexbehandlung im Neugeborenenalter, 4411 bis 4900 Aufwandspunkte   |
| 99.B8.4K †↔ IMC-Komplexbehandlung im Kindesalter, 4901 bis 5880 Aufwandspunkte   | 99.B8.5K †↔ IMC-Komplexbehandlung im Neugeborenenalter, 4901 bis 5880 Aufwandspunkte   |
| 99.B8.4L †↔ IMC-Komplexbehandlung im Kindesalter, 5881 bis 6860 Aufwandspunkte   | 99.B8.5L †↔ IMC-Komplexbehandlung im Neugeborenenalter, 5881 bis 6860 Aufwandspunkte   |
| 99.B8.4M †↔ IMC-Komplexbehandlung im Kindesalter, 6861 bis 7840 Aufwandspunkte   | 99.B8.5M †↔ IMC-Komplexbehandlung im Neugeborenenalter, 6861 bis 7840 Aufwandspunkte   |
| 99.B8.4N †↔ IMC-Komplexbehandlung im Kindesalter, 7841 bis 9800 Aufwandspunkte   | 99.B8.5N †↔ IMC-Komplexbehandlung im Neugeborenenalter, 7841 bis 9800 Aufwandspunkte   |
| 99.B8.4O †↔ IMC-Komplexbehandlung im Kindesalter, 9801 bis 11760 Aufwandspunkte  | 99.B8.5O †↔ IMC-Komplexbehandlung im Neugeborenenalter, 9801 bis 11760 Aufwandspunkte  |
| 99.B8.4P †↔ IMC-Komplexbehandlung im Kindesalter, 11761 bis 13720 Aufwandspunkte | 99.B8.5P †↔ IMC-Komplexbehandlung im Neugeborenenalter, 11761 bis 13720 Aufwandspunkte |
| 99.B8.4Q †↔ IMC-Komplexbehandlung im Kindesalter, 13721 bis 16660 Aufwandspunkte | 99.B8.5Q †↔ IMC-Komplexbehandlung im Neugeborenenalter, 13721 bis 16660 Aufwandspunkte |
| 99.B8.4R †↔ IMC-Komplexbehandlung im Kindesalter, 16661 bis 19600 Aufwandspunkte | 99.B8.5R †↔ IMC-Komplexbehandlung im Neugeborenenalter, 16661 bis 19600 Aufwandspunkte |
| 99.B8.4S †↔ IMC-Komplexbehandlung im Kindesalter, 19601 und mehr Aufwandspunkte  | 99.B8.5S †↔ IMC-Komplexbehandlung im Neugeborenenalter, 19601 und mehr Aufwandspunkte  |

**Prozedur E36-8**

|  |  |
|--|--|
| 99.B7.15 †↔ Intensivmedizinische Komplexbehandlung, 553 bis 828 Aufwandspunkte   | 99.B7.1G †↔ Intensivmedizinische Komplexbehandlung, 3681 bis 4600 Aufwandspunkte   |
| 99.B7.16 †↔ Intensivmedizinische Komplexbehandlung, 829 bis 1104 Aufwandspunkte  | 99.B7.1H †↔ Intensivmedizinische Komplexbehandlung, 4601 bis 5520 Aufwandspunkte   |
| 99.B7.17 †↔ Intensivmedizinische Komplexbehandlung, 1105 bis 1380 Aufwandspunkte | 99.B7.1I †↔ Intensivmedizinische Komplexbehandlung, 5521 bis 7360 Aufwandspunkte   |
| 99.B7.18 †↔ Intensivmedizinische Komplexbehandlung, 1381 bis 1656 Aufwandspunkte | 99.B7.1J †↔ Intensivmedizinische Komplexbehandlung, 7361 bis 9200 Aufwandspunkte   |
| 99.B7.1A †↔ Intensivmedizinische Komplexbehandlung, 1657 bis 1932 Aufwandspunkte | 99.B7.1K †↔ Intensivmedizinische Komplexbehandlung, 9201 bis 11040 Aufwandspunkte  |
| 99.B7.1B †↔ Intensivmedizinische Komplexbehandlung, 1933 bis 2208 Aufwandspunkte | 99.B7.1L †↔ Intensivmedizinische Komplexbehandlung, 11041 bis 13800 Aufwandspunkte |
| 99.B7.1C †↔ Intensivmedizinische Komplexbehandlung, 2209 bis 2484 Aufwandspunkte | 99.B7.1M †↔ Intensivmedizinische Komplexbehandlung, 13801 bis 16560 Aufwandspunkte |
| 99.B7.1D †↔ Intensivmedizinische Komplexbehandlung, 2485 bis 2760 Aufwandspunkte | 99.B7.1N †↔ Intensivmedizinische Komplexbehandlung, 16561 bis 19320 Aufwandspunkte |
| 99.B7.1E †↔ Intensivmedizinische Komplexbehandlung, 2761 bis 3220 Aufwandspunkte | 99.B7.1O †↔ Intensivmedizinische Komplexbehandlung, 19321 und mehr Aufwandspunkte  |
| 99.B7.1F †↔ Intensivmedizinische Komplexbehandlung, 3221 bis 3680 Aufwandspunkte |  |

**Prozedur E36-9**

|   |   |
|---|---|
| 99.B8.15 †↔ IMC-Komplexbehandlung des Erwachsenen, 553 bis 828 Aufwandspunkte   | 99.B8.1G †↔ IMC-Komplexbehandlung des Erwachsenen, 3681 bis 4600 Aufwandspunkte   |
| 99.B8.16 †↔ IMC-Komplexbehandlung des Erwachsenen, 829 bis 1104 Aufwandspunkte  | 99.B8.1H †↔ IMC-Komplexbehandlung des Erwachsenen, 4601 bis 5520 Aufwandspunkte   |
| 99.B8.17 †↔ IMC-Komplexbehandlung des Erwachsenen, 1105 bis 1380 Aufwandspunkte | 99.B8.1I †↔ IMC-Komplexbehandlung des Erwachsenen, 5521 bis 7360 Aufwandspunkte   |
| 99.B8.18 †↔ IMC-Komplexbehandlung des Erwachsenen, 1381 bis 1656 Aufwandspunkte | 99.B8.1J †↔ IMC-Komplexbehandlung des Erwachsenen, 7361 bis 9200 Aufwandspunkte   |
| 99.B8.1A †↔ IMC-Komplexbehandlung des Erwachsenen, 1657 bis 1932 Aufwandspunkte | 99.B8.1K †↔ IMC-Komplexbehandlung des Erwachsenen, 9201 bis 11040 Aufwandspunkte  |
| 99.B8.1B †↔ IMC-Komplexbehandlung des Erwachsenen, 1933 bis 2208 Aufwandspunkte | 99.B8.1L †↔ IMC-Komplexbehandlung des Erwachsenen, 11041 bis 13800 Aufwandspunkte |
| 99.B8.1C †↔ IMC-Komplexbehandlung des Erwachsenen, 2209 bis 2484 Aufwandspunkte | 99.B8.1M †↔ IMC-Komplexbehandlung des Erwachsenen, 13801 bis 16560 Aufwandspunkte |
| 99.B8.1D †↔ IMC-Komplexbehandlung des Erwachsenen, 2485 bis 2760 Aufwandspunkte | 99.B8.1N †↔ IMC-Komplexbehandlung des Erwachsenen, 16561 bis 19320 Aufwandspunkte |
| 99.B8.1E †↔ IMC-Komplexbehandlung des Erwachsenen, 2761 bis 3220 Aufwandspunkte | 99.B8.1O †↔ IMC-Komplexbehandlung des Erwachsenen, 19321 und mehr Aufwandspunkte  |
| 99.B8.1F †↔ IMC-Komplexbehandlung des Erwachsenen, 3221 bis 3680 Aufwandspunkte |   |

**ADRG E60****Zystische Fibrose (Mukoviszidose) oder andere Lungenerkrankungen mit Evaluation zur Transplantation oder ARDS**

Hauptdiagnose in Tabelle E60-1 oder Hauptdiagnose in Tabelle E60-2 und Prozedur in Tabelle E60-3

**DRG E60A****Zystische Fibrose (Mukoviszidose) oder andere Lungenerkrankungen mit Evaluation zur Transplantation oder Kontaktisolation ab 7 Behandlungstage oder Alter < 16 Jahre**

Alter &lt; 16 Jahre oder mindestens eine Prozedur in Tabelle E60-4

**DRG E60B****Zystische Fibrose (Mukoviszidose) ohne andere Lungenerkrankungen mit Evaluation zur Transplantation oder ARDS, Alter > 15 Jahre, mehr als ein Belegungstag****Diagnose E60-1**

|        |   |        |   |
|--------|---|--------|---|
| E84.0  | Zystische Fibrose mit Lungenmanifestationen               | E84.88 | Zystische Fibrose mit sonstigen Manifestationen                                     |
| E84.80 | Zystische Fibrose mit Lungen- und Darm-Manifestation      | E84.9  | Zystische Fibrose, nicht näher bezeichnet   |
| E84.87 | Zystische Fibrose mit sonstigen multiplen Manifestationen | J80.01 | Atemnotsyndrom des Erwachsenen [ARDS]: Mildes Atemnotsyndrom des Erwachsenen [ARDS] |

|        |  |        |  |
|--------|--|--------|--|
| J80.02 | Atemnotsyndrom des Erwachsenen [ARDS]:<br>Moderates Atemnotsyndrom des Erwachsenen<br>[ARDS] | J80.09 | Atemnotsyndrom des Erwachsenen [ARDS]:<br>Atemnotsyndrom des Erwachsenen [ARDS],<br>Schweregrad nicht näher bezeichnet |
| J80.03 | Atemnotsyndrom des Erwachsenen [ARDS]:<br>Schweres Atemnotsyndrom des Erwachsenen<br>[ARDS]  |        |  |

## Diagnose E60-2

|        |  |        |  |
|--------|--|--------|--|
| B39.0  | Akute Histoplasmose der Lunge durch Histoplasma capsulatum   | J44.83 | Sonstige näher bezeichnete chronische obstruktive Lungenkrankheit: FEV1 $\geq$ 70 % des Sollwertes           |
| B39.1  | Chronische Histoplasmose der Lunge durch Histoplasma capsulatum  | J44.89 | Sonstige näher bezeichnete chronische obstruktive Lungenkrankheit: FEV1 nicht näher bezeichnet               |
| B39.2  | Histoplasmose der Lunge durch Histoplasma capsulatum, nicht näher bezeichnet   | J44.90 | Chronische obstruktive Lungenkrankheit, nicht näher bezeichnet: FEV1 $<$ 35 % des Sollwertes                 |
| D86.0  | Sarkoidose der Lunge   | J44.91 | Chronische obstruktive Lungenkrankheit, nicht näher bezeichnet: FEV1 $\geq$ 35 % und $<$ 50 % des Sollwertes |
| D86.1  | Sarkoidose der Lymphknoten   | J44.92 | Chronische obstruktive Lungenkrankheit, nicht näher bezeichnet: FEV1 $\geq$ 50 % und $<$ 70 % des Sollwertes |
| D86.2  | Sarkoidose der Lunge mit Sarkoidose der Lymphknoten  | J44.93 | Chronische obstruktive Lungenkrankheit, nicht näher bezeichnet: FEV1 $\geq$ 70 % des Sollwertes              |
| D86.8  | Sarkoidose an sonstigen und kombinierten Lokalisationen  | J44.99 | Chronische obstruktive Lungenkrankheit, nicht näher bezeichnet: FEV1 nicht näher bezeichnet                  |
| D86.9  | Sarkoidose, nicht näher bezeichnet   | J47    | Bronchiektasen   |
| J41.1  | Schleimig-eitrige chronische Bronchitis  | J60    | Kohlenbergarbeiter-Pneumokoniose   |
| J41.8  | Mischformen von einfacher und schleimig-eitriger chronischer Bronchitis  | J61    | Pneumokoniose durch Asbest und sonstige anorganische Fasern  |
| J42    | Nicht näher bezeichnete chronische Bronchitis  | J62.0  | Pneumokoniose durch Talkum-Staub   |
| J43.0  | McLeod-Syndrom   | J62.8  | Pneumokoniose durch sonstigen Quarzstaub   |
| J43.1  | Panlobuläres Emphysem  | J63.0  | Aluminose (Lunge)  |
| J43.2  | Zentrilobuläres Emphysem   | J63.1  | Bauxitfibrose (Lunge)  |
| J43.8  | Sonstiges Emphysem   | J63.2  | Berylliose   |
| J43.9  | Emphysem, nicht näher bezeichnet   | J63.3  | Graphitfibrose (Lunge)   |
| J44.00 | Chronische obstruktive Lungenkrankheit mit akuter Infektion der unteren Atemwege: FEV1 $<$ 35 % des Sollwertes                       | J63.4  | Siderose   |
| J44.01 | Chronische obstruktive Lungenkrankheit mit akuter Infektion der unteren Atemwege: FEV1 $\geq$ 35 % und $<$ 50 % des Sollwertes       | J63.5  | Stannose   |
| J44.02 | Chronische obstruktive Lungenkrankheit mit akuter Infektion der unteren Atemwege: FEV1 $\geq$ 50 % und $<$ 70 % des Sollwertes       | J63.8  | Pneumokoniose durch sonstige näher bezeichnete anorganische Stäube   |
| J44.03 | Chronische obstruktive Lungenkrankheit mit akuter Infektion der unteren Atemwege: FEV1 $\geq$ 70 % des Sollwertes                    | J64    | Nicht näher bezeichnete Pneumokoniose  |
| J44.09 | Chronische obstruktive Lungenkrankheit mit akuter Infektion der unteren Atemwege: FEV1 nicht näher bezeichnet                        | J66.0  | Byssinose  |
| J44.10 | Chronische obstruktive Lungenkrankheit mit akuter Exazerbation, nicht näher bezeichnet: FEV1 $<$ 35 % des Sollwertes                 | J66.1  | Flachsarbeiter-Krankheit   |
| J44.11 | Chronische obstruktive Lungenkrankheit mit akuter Exazerbation, nicht näher bezeichnet: FEV1 $\geq$ 35 % und $<$ 50 % des Sollwertes | J66.2  | Cannabiose   |
| J44.12 | Chronische obstruktive Lungenkrankheit mit akuter Exazerbation, nicht näher bezeichnet: FEV1 $\geq$ 50 % und $<$ 70 % des Sollwertes | J66.8  | Krankheit der Atemwege durch sonstige näher bezeichnete organische Stäube                                    |
| J44.13 | Chronische obstruktive Lungenkrankheit mit akuter Exazerbation, nicht näher bezeichnet: FEV1 $\geq$ 70 % des Sollwertes              | J67.0  | Farmerlunge  |
| J44.19 | Chronische obstruktive Lungenkrankheit mit akuter Exazerbation, nicht näher bezeichnet: FEV1 nicht näher bezeichnet                  | J67.1  | Bagassose  |
| J44.80 | Sonstige näher bezeichnete chronische obstruktive Lungenkrankheit: FEV1 $<$ 35 % des Sollwertes                                      | J67.2  | Vogelzüchterlunge  |
| J44.81 | Sonstige näher bezeichnete chronische obstruktive Lungenkrankheit: FEV1 $\geq$ 35 % und $<$ 50 % des Sollwertes                      | J67.3  | Suberose   |
| J44.82 | Sonstige näher bezeichnete chronische obstruktive Lungenkrankheit: FEV1 $\geq$ 50 % und $<$ 70 % des Sollwertes                      | J67.4  | Malzarbeiter-Lunge   |
|        |  | J67.5  | Pilzarbeiter-Lunge   |
|        |  | J67.6  | Ahornrindenschäler-Lunge   |
|        |  | J67.7  | Befeuchter- und Klimaanlage-Lunge  |
|        |  | J67.8  | Allergische Alveolitis durch organische Stäube   |
|        |  | J67.9  | Allergische Alveolitis durch nicht näher bezeichneten organischen Staub                                      |
|        |  | J68.4  | Chronische Krankheiten der Atmungsorgane durch chemische Substanzen, Gase, Rauch und Dämpfe                  |
|        |  | J70.1  | Chronische und sonstige Lungenbeteiligung bei Strahleneinwirkung   |
|        |  | J82    | Eosinophiles Lungeninfiltrat, anderenorts nicht klassifiziert  |
|        |  | J84.0  | Alveoläre und parietoalveoläre Krankheitszustände  |
|        |  | J84.1  | Sonstige interstitielle Lungenkrankheiten mit Fibrose  |
|        |  | J84.8  | Sonstige näher bezeichnete interstitielle Lungenkrankheiten  |
|        |  | J84.9  | Interstitielle Lungenkrankheit, nicht näher bezeichnet   |
|        |  | M05.10 | Lungenmanifestation der seropositiven chronischen Polyarthritiden {J99.0}: Mehrere Lokalisationen            |
|        |  | M05.11 | Lungenmanifestation der seropositiven chronischen Polyarthritiden {J99.0}: Schulterregion                    |

|        |  |        |   |
|--------|--|--------|---|
| M05.12 | Lungenmanifestation der seropositiven chronischen Polyarthritiden {J99.0}: Oberarm                       | M05.17 | Lungenmanifestation der seropositiven chronischen Polyarthritiden {J99.0}: Knöchel und Fuß                      |
| M05.13 | Lungenmanifestation der seropositiven chronischen Polyarthritiden {J99.0}: Unterarm                      | M05.18 | Lungenmanifestation der seropositiven chronischen Polyarthritiden {J99.0}: Sonstige                             |
| M05.14 | Lungenmanifestation der seropositiven chronischen Polyarthritiden {J99.0}: Hand                          | M05.19 | Lungenmanifestation der seropositiven chronischen Polyarthritiden {J99.0}: Nicht näher bezeichnete Lokalisation |
| M05.15 | Lungenmanifestation der seropositiven chronischen Polyarthritiden {J99.0}: Beckenregion und Oberschenkel | Q33.4  | Angeborene Bronchiektasie   |
| M05.16 | Lungenmanifestation der seropositiven chronischen Polyarthritiden {J99.0}: Unterschenkel                 |        |   |

### Prozedur E60-3

|             |  |             |  |
|-------------|--|-------------|--|
| 89.07.12 †↔ | Vollständige Evaluation, ohne Aufnahme einer Patientin / eines Patienten auf eine Warteliste zur Lungentransplantation       | 89.07.42 †↔ | Re-Evaluation, mit Aufnahme oder Verbleib einer Patientin / eines Patienten auf eine(r) Warteliste zur Lungentransplantation       |
| 89.07.13 †↔ | Vollständige Evaluation, ohne Aufnahme einer Patientin / eines Patienten auf eine Warteliste zur Herz-Lungen-Transplantation | 89.07.43 †↔ | Re-Evaluation, mit Aufnahme oder Verbleib einer Patientin / eines Patienten auf eine(r) Warteliste zur Herz-Lungen-Transplantation |
| 89.07.32 †↔ | Vollständige Evaluation, mit Aufnahme einer Patientin / eines Patienten auf eine Warteliste zur Lungentransplantation        | 89.07.53 †↔ | Re-Evaluation, mit Herausnahme einer Patientin / eines Patienten aus einer Warteliste zur Lungentransplantation                    |
| 89.07.33 †↔ | Vollständige Evaluation, mit Aufnahme einer Patientin / eines Patienten auf eine Warteliste zur Herz-Lungen-Transplantation  | 89.07.54 †↔ | Re-Evaluation, mit Herausnahme einer Patientin / eines Patienten aus einer Warteliste zur Herz-Lungen-Transplantation              |

### Prozedur E60-4

|             |  |             |   |
|-------------|--|-------------|---|
| 89.07.12 †↔ | Vollständige Evaluation, ohne Aufnahme einer Patientin / eines Patienten auf eine Warteliste zur Lungentransplantation             | 89.07.54 †↔ | Re-Evaluation, mit Herausnahme einer Patientin / eines Patienten aus einer Warteliste zur Herz-Lungen-Transplantation |
| 89.07.13 †↔ | Vollständige Evaluation, ohne Aufnahme einer Patientin / eines Patienten auf eine Warteliste zur Herz-Lungen-Transplantation       | 99.84.16 †↔ | Kontaktisolierung, mindestens 7 bis 13 Behandlungstage  |
| 89.07.32 †↔ | Vollständige Evaluation, mit Aufnahme einer Patientin / eines Patienten auf eine Warteliste zur Lungentransplantation              | 99.84.17 †↔ | Kontaktisolierung, mindestens 14 bis 20 Behandlungstage   |
| 89.07.33 †↔ | Vollständige Evaluation, mit Aufnahme einer Patientin / eines Patienten auf eine Warteliste zur Herz-Lungen-Transplantation        | 99.84.1A †↔ | Kontaktisolierung, mindestens 21 bis 27 Behandlungstage   |
| 89.07.42 †↔ | Re-Evaluation, mit Aufnahme oder Verbleib einer Patientin / eines Patienten auf eine(r) Warteliste zur Lungentransplantation       | 99.84.1B †↔ | Kontaktisolierung, mindestens 28 bis 41 Behandlungstage   |
| 89.07.43 †↔ | Re-Evaluation, mit Aufnahme oder Verbleib einer Patientin / eines Patienten auf eine(r) Warteliste zur Herz-Lungen-Transplantation | 99.84.1C †↔ | Kontaktisolierung, mindestens 42 bis 55 Behandlungstage   |
| 89.07.53 †↔ | Re-Evaluation, mit Herausnahme einer Patientin / eines Patienten aus einer Warteliste zur Lungentransplantation                    | 99.84.1D †↔ | Kontaktisolierung, mindestens 56 bis 69 Behandlungstage   |
|             |  | 99.84.1E †↔ | Kontaktisolierung, mindestens 70 bis 83 Behandlungstage   |
|             |  | 99.84.1F †↔ | Kontaktisolierung, 84 und mehr Behandlungstage  |

### ADRG E63

#### Schlafapnoesyndrom oder kardiorespiratorische Polysomnographie bis 2 Belegungstage

Hauptdiagnose in Tabelle E63-1 oder (Verweildauer < 3 Tage und Prozedur in Tabelle E63-4 und keine Hauptdiagnose in Tabelle E63-2 und Prozedur nicht in Tabelle E63-5)

### DRG E63A

#### Schlafapnoesyndrom oder kardiorespiratorische Polysomnographie bis 2 Belegungstage, neurologische Komplexbehandlung oder bestimmte invasive kardiologische Diagnostik oder Para-/Tetraplegie oder Alter < 16 Jahre

Alter < 16 Jahre oder Prozedur in Tabelle E63-6 oder Definition der Basis-DRG (F49) oder Diagnose in Tabelle E63-3

**DRG E63B****Schlafapnoesyndrom oder kardiorespiratorische Polysomnographie bis 2 Belegungstage, Alter > 15 Jahre****Diagnose E63-1**

|        |  |        |  |
|--------|--|--------|--|
| E66.20 | Übermäßige Adipositas mit alveolärer Hypoventilation: Adipositas Grad I (WHO) bei Patienten von 18 Jahren und älter  | E66.27 | Übermäßige Adipositas mit alveolärer Hypoventilation: Adipositas Grad III (WHO) bei Patienten von 18 Jahren und älter, Body-Mass-Index [BMI] von 50 bis unter 60 |
| E66.21 | Übermäßige Adipositas mit alveolärer Hypoventilation: Adipositas Grad II (WHO) bei Patienten von 18 Jahren und älter   | E66.28 | Übermäßige Adipositas mit alveolärer Hypoventilation: Adipositas Grad III (WHO) bei Patienten von 18 Jahren und älter, Body-Mass-Index [BMI] von 60 und mehr     |
| E66.24 | Übermäßige Adipositas mit alveolärer Hypoventilation: Adipositas bei Kindern und Jugendlichen von 3 Jahren bis unter 18 Jahren                                   | E66.29 | Übermäßige Adipositas mit alveolärer Hypoventilation: Grad oder Ausmaß der Adipositas nicht näher bezeichnet   |
| E66.25 | Übermäßige Adipositas mit alveolärer Hypoventilation: Extreme Adipositas bei Kindern und Jugendlichen von 3 Jahren bis unter 18 Jahren                           | G47.30 | Zentrales Schlafapnoe-Syndrom  |
| E66.26 | Übermäßige Adipositas mit alveolärer Hypoventilation: Adipositas Grad III (WHO) bei Patienten von 18 Jahren und älter, Body-Mass-Index [BMI] von 40 bis unter 50 | G47.31 | Obstruktives Schlafapnoe-Syndrom   |
|        |  | G47.32 | Schlafbezogenes Hypoventilations-Syndrom   |
|        |  | G47.38 | Sonstige Schlafapnoe   |
|        |  | G47.39 | Schlafapnoe, nicht näher bezeichnet  |

**Diagnose E63-2**

|       |  |       |   |
|-------|--|-------|---|
| C33   | Bösartige Neubildung der Trachea   | C76.1 | Bösartige Neubildung ungenau bezeichneter Lokalisationen: Thorax                        |
| C34.0 | Bösartige Neubildung: Hauptbronchus  | C78.0 | Sekundäre bösartige Neubildung der Lunge  |
| C34.1 | Bösartige Neubildung: Oberlappen (-Bronchus)   | C78.1 | Sekundäre bösartige Neubildung des Mediastinums   |
| C34.2 | Bösartige Neubildung: Mittellappen (-Bronchus)   | C78.2 | Sekundäre bösartige Neubildung der Pleura   |
| C34.3 | Bösartige Neubildung: Unterlappen (-Bronchus)  | C78.3 | Sekundäre bösartige Neubildung sonstiger und nicht näher bezeichneter Atmungsorgane     |
| C34.8 | Bösartige Neubildung: Bronchus und Lunge, mehrere Teilbereiche überlappend                               | D02.1 | Carcinoma in situ: Trachea  |
| C34.9 | Bösartige Neubildung: Bronchus oder Lunge, nicht näher bezeichnet  | D02.2 | Carcinoma in situ: Bronchus und Lunge   |
| C38.1 | Bösartige Neubildung: Vorderes Mediastinum   | D02.3 | Carcinoma in situ: Sonstige Teile des Atmungssystems                                    |
| C38.2 | Bösartige Neubildung: Hinteres Mediastinum   | D02.4 | Carcinoma in situ: Atmungssystem, nicht näher bezeichnet                                |
| C38.3 | Bösartige Neubildung: Mediastinum, Teil nicht näher bezeichnet   | D38.1 | Neubildung unsicheren oder unbekanntem Verhaltens: Trachea, Bronchus und Lunge          |
| C38.4 | Bösartige Neubildung: Pleura   | D38.2 | Neubildung unsicheren oder unbekanntem Verhaltens: Pleura                               |
| C38.8 | Bösartige Neubildung: Herz, Mediastinum und Pleura, mehrere Teilbereiche überlappend                     | D38.3 | Neubildung unsicheren oder unbekanntem Verhaltens: Mediastinum                          |
| C39.8 | Bösartige Neubildung: Atmungsorgane und sonstige intrathorakale Organe, mehrere Teilbereiche überlappend | D38.4 | Neubildung unsicheren oder unbekanntem Verhaltens: Thymus                               |
| C39.9 | Bösartige Neubildung: Ungenau bezeichnete Lokalisationen des Atmungssystems                              | D38.5 | Neubildung unsicheren oder unbekanntem Verhaltens: Sonstige Atmungsorgane               |
| C45.0 | Mesotheliom der Pleura   | D38.6 | Neubildung unsicheren oder unbekanntem Verhaltens: Atmungsorgan, nicht näher bezeichnet |
| C47.3 | Bösartige Neubildung: Periphere Nerven des Thorax  |       |   |
| C49.3 | Bösartige Neubildung: Bindegewebe und andere Weichteilgewebe des Thorax                                  |       |   |

**Diagnose E63-3**

|        |  |        |   |
|--------|--|--------|---|
| G04.1  | Humane T-Zell-lymphotrope Virus-assoziierte Myelopathie  | G82.11 | Spastische Paraparese und Paraplegie: Akute inkomplette Querschnittlähmung nichttraumatischer Genese              |
| G82.00 | Schlaffe Paraparese und Paraplegie: Akute komplette Querschnittlähmung nichttraumatischer Genese   | G82.12 | Spastische Paraparese und Paraplegie: Chronische komplette Querschnittlähmung                                     |
| G82.01 | Schlaffe Paraparese und Paraplegie: Akute inkomplette Querschnittlähmung nichttraumatischer Genese | G82.13 | Spastische Paraparese und Paraplegie: Chronische inkomplette Querschnittlähmung                                   |
| G82.02 | Schlaffe Paraparese und Paraplegie: Chronische komplette Querschnittlähmung                        | G82.20 | Paraparese und Paraplegie, nicht näher bezeichnet: Akute komplette Querschnittlähmung nichttraumatischer Genese   |
| G82.03 | Schlaffe Paraparese und Paraplegie: Chronische inkomplette Querschnittlähmung                      | G82.21 | Paraparese und Paraplegie, nicht näher bezeichnet: Akute inkomplette Querschnittlähmung nichttraumatischer Genese |
| G82.10 | Spastische Paraparese und Paraplegie: Akute komplette Querschnittlähmung nichttraumatischer Genese | G82.22 | Paraparese und Paraplegie, nicht näher bezeichnet: Chronische komplette Querschnittlähmung                        |



|        |  |        |   |
|--------|--|--------|---|
| G82.23 | Paraparese und Paraplegie, nicht näher bezeichnet: Chronische inkomplette Querschnittlähmung           | G82.50 | Tetraparese und Tetraplegie, nicht näher bezeichnet: Akute komplette Querschnittlähmung nichttraumatischer Genese   |
| G82.30 | Schlaffe Tetraparese und Tetraplegie: Akute komplette Querschnittlähmung nichttraumatischer Genese     | G82.51 | Tetraparese und Tetraplegie, nicht näher bezeichnet: Akute inkomplette Querschnittlähmung nichttraumatischer Genese |
| G82.31 | Schlaffe Tetraparese und Tetraplegie: Akute inkomplette Querschnittlähmung nichttraumatischer Genese   | G82.52 | Tetraparese und Tetraplegie, nicht näher bezeichnet: Chronische komplette Querschnittlähmung                        |
| G82.32 | Schlaffe Tetraparese und Tetraplegie: Chronische komplette Querschnittlähmung                          | G82.53 | Tetraparese und Tetraplegie, nicht näher bezeichnet: Chronische inkomplette Querschnittlähmung                      |
| G82.33 | Schlaffe Tetraparese und Tetraplegie: Chronische inkomplette Querschnittlähmung                        | G83.5  | Locked-in-Syndrom   |
| G82.40 | Spastische Tetraparese und Tetraplegie: Akute komplette Querschnittlähmung nichttraumatischer Genese   | G93.80 | Apallisches Syndrom   |
| G82.41 | Spastische Tetraparese und Tetraplegie: Akute inkomplette Querschnittlähmung nichttraumatischer Genese | P11.50 | Geburtsverletzung der Wirbelsäule und des Rückenmarkes: Mit akuter Querschnittlähmung                               |
| G82.42 | Spastische Tetraparese und Tetraplegie: Chronische komplette Querschnittlähmung                        | P11.51 | Geburtsverletzung der Wirbelsäule und des Rückenmarkes: Mit chronischer Querschnittlähmung                          |
| G82.43 | Spastische Tetraparese und Tetraplegie: Chronische inkomplette Querschnittlähmung                      | P91.80 | Locked-in-Syndrom und apallisches Syndrom beim Neugeborenen   |
|        |  | S34.18 | Sonstige Verletzung des lumbalen Rückenmarkes   |
|        |  | S34.38 | Sonstige und nicht näher bezeichnete Verletzungen der Cauda equina  |

### Prozedur E63-4

89.17.10 †↔ Polysomnographie

89.17.11 †↔ Kardiorespiratorische Polygraphie

### Prozedur E63-5

|             |   |             |   |
|-------------|---|-------------|---|
| 33.22 †↔    | Flexible Tracheobronchoskopie   | 33.26.99 †↔ | Geschlossene [perkutane] [Nadel-] Lungenbiopsie, sonstige   |
| 33.23.11 †↔ | Tracheobronchoskopie mit starrem Bronchoskop                                      | 33.27 †↔    | Geschlossene endoskopische Lungenbiopsie  |
| 33.23.13 †↔ | Fluoreszenztracheobronchoskopie   | 33.94.00 †↔ | Implantation eines Markers oder Tracers an Lunge und Bronchus, n.n.bez.   |
| 33.23.14 †↔ | Tracheobronchoskopie mit Ballonkatheter zur Messung kollateraler Ventilation      | 33.94.09 †↔ | Implantation eines Markers oder Tracers an Lunge und Bronchus, sonstige   |
| 33.23.99 †↔ | Sonstige Tracheobronchoskopie, sonstige   | 33.94.11 †↔ | Implantation eines Markers oder Tracers zur Lokalisation bzw. Steuerung der therapeutischen Intervention an Lunge und Bronchus, perkutan        |
| 33.24.10 †↔ | Tracheobronchoskopie (flexible) (starr) mit Bürste zur Sekret oder Probenentnahme | 33.94.12 †↔ | Implantation eines Markers oder Tracers zur Lokalisation bzw. Steuerung der therapeutischen Intervention an Lunge und Bronchus, bronchoskopisch |
| 33.24.11 †↔ | Tracheobronchoskopie (flexible) (starr) mit bronchoalveolärer Lavage              | 34.23.10 †↔ | Geschlossene (Nadel-) Biopsie an der Brustwand  |
| 33.24.12 †↔ | Tracheobronchoskopie (flexible) (starr) mit Bürstenzytologie der Lunge            | 34.23.99 †↔ | Biopsie an der Brustwand, sonstige  |
| 33.24.13 †↔ | Tracheobronchoskopie (flexible) (starr) mit (Exzisions-) Biopsie                  | 34.24 †↔    | Sonstige Pleurabiopsie  |
| 33.24.14 †↔ | Tracheobronchoskopie (flexible) (starr) mit transbronchiale Nadelaspiration       | 34.25 †↔    | Geschlossene [perkutane] [Nadel-] Biopsie am Mediastinum  |
| 33.24.16 †↔ | Tracheobronchoskopie mit Kryobiopsie  | 34.27.10 †↔ | Geschlossene (Nadel-) Biopsie am Zwerchfell   |
| 33.24.99 †↔ | Geschlossene [endoskopische] Bronchusbiopsie, sonstige                            | 34.27.99 †↔ | Biopsie am Zwerchfell, sonstige   |
| 33.26.11 †↔ | Transthorakale Lungenbiopsie [TTL], mit Feinnadelaspiration                       | 88.73.20 †↔ | Transbronchiale Endosonographie   |
| 33.26.12 †↔ | Transthorakale Lungenbiopsie [TTL], mit Stanzbiopsie ohne Clipmarkierung          |             |   |
| 33.26.13 †↔ | Transthorakale Lungenbiopsie [TTL], mit Stanzbiopsie mit Clipmarkierung           |             |   |

### Prozedur E63-6

|             |  |             |  |
|-------------|--|-------------|--|
| 99.BA.13 †↔ | Neurologische Komplexbehandlung des akuten Hirnschlags in Stroke Center [SC], mindestens 24 Stunden bis 48 Stunden   | 99.BA.23 †↔ | Neurologische Komplexbehandlung des akuten Hirnschlags in einer Stroke Unit [SU], mindestens 24 Stunden bis 48 Stunden   |
| 99.BA.14 †↔ | Neurologische Komplexbehandlung des akuten Hirnschlags in Stroke Center [SC], von mehr als 48 Stunden bis 72 Stunden | 99.BA.24 †↔ | Neurologische Komplexbehandlung des akuten Hirnschlags in einer Stroke Unit [SU], von mehr als 48 Stunden bis 72 Stunden |
| 99.BA.16 †↔ | Neurologische Komplexbehandlung des akuten Hirnschlags in Stroke Center [SC], von mehr als 72 Stunden bis 96 Stunden | 99.BA.26 †↔ | Neurologische Komplexbehandlung des akuten Hirnschlags in einer Stroke Unit [SU], von mehr als 72 Stunden bis 96 Stunden |
| 99.BA.17 †↔ | Neurologische Komplexbehandlung des akuten Hirnschlags in Stroke Center [SC], von mehr als 96 Stunden                | 99.BA.27 †↔ | Neurologische Komplexbehandlung des akuten Hirnschlags in einer Stroke Unit [SU], von mehr als 96 Stunden                |

99.BA.31 †↔ Komplexbehandlung des akuten Hirnschlags im neurologischen Telekonsildienst, mindestens 24 Stunden bis 72 Stunden

99.BA.32 †↔ Komplexbehandlung des akuten Hirnschlags im neurologischen Telekonsildienst, von mehr als 72 Stunden

**ADRG E64****Respiratorische Insuffizienz oder Lungenembolie**

Hauptdiagnose in Tabelle E64-1

**DRG E64A****Respiratorische Insuffizienz oder Lungenembolie mit bestimmter Prozedur oder äusserst schwere CC oder Kontaktisolation ab 7 Behandlungstage**

PCCL > 3 oder mindestens eine Prozedur in Tabelle E64-2

**DRG E64B****Respiratorische Insuffizienz oder Lungenembolie, Alter < 16 Jahre**

Alter < 16 Jahre

**DRG E64C****Respiratorische Insuffizienz oder Lungenembolie mit schweren CC, Alter > 15 Jahre**

PCCL > 2

**DRG E64D****Respiratorische Insuffizienz oder Lungenembolie, Alter > 15 Jahre****Diagnose E64-1**

|        |   |        |  |
|--------|---|--------|--|
| I26.0  | Lungenembolie mit Angabe eines akuten Cor pulmonale   | J96.10 | Chronische respiratorische Insuffizienz, anderenorts nicht klassifiziert: Typ I [hypoxisch]          |
| I26.9  | Lungenembolie ohne Angabe eines akuten Cor pulmonale  | J96.11 | Chronische respiratorische Insuffizienz, anderenorts nicht klassifiziert: Typ II [hyperkapnisch]     |
| J18.2  | Hypostatische Pneumonie, nicht näher bezeichnet   | J96.19 | Chronische respiratorische Insuffizienz, anderenorts nicht klassifiziert: Typ nicht näher bezeichnet |
| J68.1  | Lungenödem durch chemische Substanzen, Gase, Rauch und Dämpfe                                   | J96.90 | Respiratorische Insuffizienz, nicht näher bezeichnet: Typ I [hypoxisch]                              |
| J95.1  | Akute pulmonale Insuffizienz nach Thoraxoperation   | J96.91 | Respiratorische Insuffizienz, nicht näher bezeichnet: Typ II [hyperkapnisch]                         |
| J95.2  | Akute pulmonale Insuffizienz nach nicht am Thorax vorgenommener Operation                       | J96.99 | Respiratorische Insuffizienz, nicht näher bezeichnet: Typ nicht näher bezeichnet                     |
| J95.3  | Chronische pulmonale Insuffizienz nach Operation  | T79.0  | Luftembolie (traumatisch)  |
| J96.00 | Akute respiratorische Insuffizienz, anderenorts nicht klassifiziert: Typ I [hypoxisch]          | T79.1  | Fettembolie (traumatisch)  |
| J96.01 | Akute respiratorische Insuffizienz, anderenorts nicht klassifiziert: Typ II [hyperkapnisch]     | T80.0  | Luftembolie nach Infusion, Transfusion oder Injektion zu therapeutischen Zwecken                     |
| J96.09 | Akute respiratorische Insuffizienz, anderenorts nicht klassifiziert: Typ nicht näher bezeichnet |        |  |

**Prozedur E64-2**

|             |   |             |   |
|-------------|---|-------------|---|
| 33.22 †↔    | Flexible Tracheobronchoskopie   | 33.94.09 †↔ | Implantation eines Markers oder Tracers an Lunge und Bronchus, sonstige   |
| 33.23.11 †↔ | Tracheobronchoskopie mit starrem Bronchoskop                                      | 33.94.11 †↔ | Implantation eines Markers oder Tracers zur Lokalisation bzw. Steuerung der therapeutischen Intervention an Lunge und Bronchus, perkutan        |
| 33.23.13 †↔ | Fluoreszenztracheobronchoskopie   | 33.94.12 †↔ | Implantation eines Markers oder Tracers zur Lokalisation bzw. Steuerung der therapeutischen Intervention an Lunge und Bronchus, bronchoskopisch |
| 33.23.14 †↔ | Tracheobronchoskopie mit Ballonkatheter zur Messung kollateraler Ventilation      | 99.84.16 †↔ | Kontaktisolierung, mindestens 7 bis 13 Behandlungstage  |
| 33.23.99 †↔ | Sonstige Tracheobronchoskopie, sonstige   | 99.84.17 †↔ | Kontaktisolierung, mindestens 14 bis 20 Behandlungstage   |
| 33.24.10 †↔ | Tracheobronchoskopie (flexible) (starr) mit Bürste zur Sekret oder Probenentnahme | 99.84.1A †↔ | Kontaktisolierung, mindestens 21 bis 27 Behandlungstage   |
| 33.24.11 †↔ | Tracheobronchoskopie (flexible) (starr) mit bronchoalveolärer Lavage              | 99.84.1B †↔ | Kontaktisolierung, mindestens 28 bis 41 Behandlungstage   |
| 33.24.12 †↔ | Tracheobronchoskopie (flexible) (starr) mit Bürstenzytologie der Lunge            | 99.84.1C †↔ | Kontaktisolierung, mindestens 42 bis 55 Behandlungstage   |
| 33.24.13 †↔ | Tracheobronchoskopie (flexible) (starr) mit (Exzisions-) Biopsie                  | 99.84.1D †↔ | Kontaktisolierung, mindestens 56 bis 69 Behandlungstage   |
| 33.24.14 †↔ | Tracheobronchoskopie (flexible) (starr) mit transbronchiale Nadelaspiration       | 99.84.1E †↔ | Kontaktisolierung, mindestens 70 bis 83 Behandlungstage   |
| 33.24.16 †↔ | Tracheobronchoskopie mit Kryobiopsie  |             |   |
| 33.24.99 †↔ | Geschlossene [endoskopische] Bronchusbiopsie, sonstige                            |             |   |
| 33.27 †↔    | Geschlossene endoskopische Lungenbiopsie  |             |   |
| 33.94.00 †↔ | Implantation eines Markers oder Tracers an Lunge und Bronchus, n.n.bez.           |             |   |

99.84.1F †↔ Kontaktisolierung, 84 und mehr Behandlungstage

**ADRG E65****Chronisch-obstruktive Atemwegserkrankungen**

Hauptdiagnose in Tabelle E65-1

**DRG E65A****Chronisch-obstruktive Atemwegserkrankungen mit Zustand nach Transplantation oder bestimmtem Eingriff oder komplizierender Prozedur oder mit äusserst schweren CC oder bestimmte Prozedur**

Nebendiagnose in Tabelle E65-2 oder Prozedur in Tabelle E65-3 oder Komplizierende Prozeduren oder PCCL &gt; 3 oder Prozedur in Tabelle E65-4

**DRG E65B****Chronisch-obstruktive Atemwegserkrankungen mit starrer Bronchoskopie oder schwere CC oder Kontaktisolierung ab 7 Behandlungstage**

Mindestens eine Prozedur in Tabelle E65-5 oder PCCL &gt; 2

**DRG E65C****Chronisch-obstruktive Atemwegserkrankungen, Alter < 16 Jahre**

Alter &lt; 16 Jahre

**DRG E65D****Chronisch-obstruktive Atemwegserkrankungen, Alter > 15 Jahre****Diagnose E65-1**

|        |   |        |   |
|--------|---|--------|---|
| F45.33 | Somatoforme autonome Funktionsstörung:<br>Atmungssystem   | J44.19 | Chronische obstruktive Lungenkrankheit mit akuter Exazerbation, nicht näher bezeichnet: FEV1 nicht näher bezeichnet |
| J40    | Bronchitis, nicht als akut oder chronisch bezeichnet  | J44.80 | Sonstige näher bezeichnete chronische obstruktive Lungenkrankheit: FEV1 <35 % des Sollwertes                        |
| J41.0  | Einfache chronische Bronchitis  | J44.81 | Sonstige näher bezeichnete chronische obstruktive Lungenkrankheit: FEV1 ≥35 % und <50 % des Sollwertes              |
| J41.1  | Schleimig-eitrige chronische Bronchitis   | J44.82 | Sonstige näher bezeichnete chronische obstruktive Lungenkrankheit: FEV1 ≥50 % und <70 % des Sollwertes              |
| J41.8  | Mischformen von einfacher und schleimig-eitriger chronischer Bronchitis   | J44.83 | Sonstige näher bezeichnete chronische obstruktive Lungenkrankheit: FEV1 ≥70 % des Sollwertes                        |
| J42    | Nicht näher bezeichnete chronische Bronchitis   | J44.89 | Sonstige näher bezeichnete chronische obstruktive Lungenkrankheit: FEV1 nicht näher bezeichnet                      |
| J43.0  | McLeod-Syndrom  | J44.90 | Chronische obstruktive Lungenkrankheit, nicht näher bezeichnet: FEV1 <35 % des Sollwertes                           |
| J43.1  | Panlobuläres Emphysem   | J44.91 | Chronische obstruktive Lungenkrankheit, nicht näher bezeichnet: FEV1 ≥35 % und <50 % des Sollwertes                 |
| J43.2  | Zentrilobuläres Emphysem  | J44.92 | Chronische obstruktive Lungenkrankheit, nicht näher bezeichnet: FEV1 ≥50 % und <70 % des Sollwertes                 |
| J43.8  | Sonstiges Emphysem  | J44.93 | Chronische obstruktive Lungenkrankheit, nicht näher bezeichnet: FEV1 ≥70 % des Sollwertes                           |
| J43.9  | Emphysem, nicht näher bezeichnet  | J44.99 | Chronische obstruktive Lungenkrankheit, nicht näher bezeichnet: FEV1 nicht näher bezeichnet                         |
| J44.00 | Chronische obstruktive Lungenkrankheit mit akuter Infektion der unteren Atemwege: FEV1 <35 % des Sollwertes                 | J45.0  | Vorwiegend allergisches Asthma bronchiale   |
| J44.01 | Chronische obstruktive Lungenkrankheit mit akuter Infektion der unteren Atemwege: FEV1 ≥35 % und <50 % des Sollwertes       | J45.1  | Nichtallergisches Asthma bronchiale   |
| J44.02 | Chronische obstruktive Lungenkrankheit mit akuter Infektion der unteren Atemwege: FEV1 ≥50 % und <70 % des Sollwertes       | J45.8  | Mischformen des Asthma bronchiale   |
| J44.03 | Chronische obstruktive Lungenkrankheit mit akuter Infektion der unteren Atemwege: FEV1 ≥70 % des Sollwertes                 | J45.9  | Asthma bronchiale, nicht näher bezeichnet   |
| J44.09 | Chronische obstruktive Lungenkrankheit mit akuter Infektion der unteren Atemwege: FEV1 nicht näher bezeichnet               | J46    | Status asthmaticus  |
| J44.10 | Chronische obstruktive Lungenkrankheit mit akuter Exazerbation, nicht näher bezeichnet: FEV1 <35 % des Sollwertes           | J47    | Bronchiektasen  |
| J44.11 | Chronische obstruktive Lungenkrankheit mit akuter Exazerbation, nicht näher bezeichnet: FEV1 ≥35 % und <50 % des Sollwertes | J68.3  | Sonstige akute und subakute Krankheiten der Atmungsorgane durch chemische Substanzen, Gase, Rauch und Dämpfe        |
| J44.12 | Chronische obstruktive Lungenkrankheit mit akuter Exazerbation, nicht näher bezeichnet: FEV1 ≥50 % und <70 % des Sollwertes | J68.4  | Chronische Krankheiten der Atmungsorgane durch chemische Substanzen, Gase, Rauch und Dämpfe                         |
| J44.13 | Chronische obstruktive Lungenkrankheit mit akuter Exazerbation, nicht näher bezeichnet: FEV1 ≥70 % des Sollwertes           | J68.8  | Sonstige Krankheiten der Atmungsorgane durch chemische Substanzen, Gase, Rauch und Dämpfe                           |
|        |   | J68.9  | Nicht näher bezeichnete Krankheit der Atmungsorgane durch chemische Substanzen, Gase, Rauch und Dämpfe              |

|       |  |       |   |
|-------|--|-------|---|
| J98.0 | Krankheiten der Bronchien, anderenorts nicht klassifiziert                   | P27.9 | Nicht näher bezeichnete chronische Atemwegskrankheit mit Ursprung in der Perinatalperiode |
| M94.0 | Tietze-Syndrom   | P28.2 | Zyanoseanfälle beim Neugeborenen  |
| P22.8 | Sonstige Atemnot [Respiratory distress] beim Neugeborenen                    | P28.3 | Primäre Schlafapnoe beim Neugeborenen   |
| P22.9 | Atemnot [Respiratory distress] beim Neugeborenen, nicht näher bezeichnet     | P28.4 | Sonstige Apnoe beim Neugeborenen  |
| P24.0 | Mekoniumaspiration durch das Neugeborene                                     | P28.5 | Respiratorisches Versagen beim Neugeborenen   |
| P27.0 | Mikity-Wilson-Syndrom  | P28.8 | Sonstige näher bezeichnete Störungen der Atmung beim Neugeborenen                         |
| P27.1 | Bronchopulmonale Dysplasie mit Ursprung in der Perinatalperiode              | Q33.4 | Angeborene Bronchiektasie   |
| P27.8 | Sonstige chronische Atemwegskrankheiten mit Ursprung in der Perinatalperiode | R09.1 | Pleuritis   |

### Diagnose E65-2

|       |                                    |       |  |
|-------|------------------------------------|-------|--|
| Z94.2 | Zustand nach Lungentransplantation | Z94.3 | Zustand nach Herz-Lungen-Transplantation |
|-------|------------------------------------|-------|--|

### Prozedur E65-3

|             |  |             |   |
|-------------|--|-------------|---|
| 33.72.11 †↔ | Endoskopisches Einsetzen von Coil(s) in den Bronchien oder Lunge, von 1 bis 2 Coils  | 33.72.16 †↔ | Endoskopisches Einsetzen von Coil(s) in den Bronchien oder Lunge, von 11 bis 12 Coils   |
| 33.72.12 †↔ | Endoskopisches Einsetzen von Coil(s) in den Bronchien oder Lunge, von 3 bis 4 Coils  | 33.72.17 †↔ | Endoskopisches Einsetzen von Coil(s) in den Bronchien oder Lunge, von 13 bis 14 Coils   |
| 33.72.13 †↔ | Endoskopisches Einsetzen von Coil(s) in den Bronchien oder Lunge, von 5 bis 6 Coils  | 33.72.18 †↔ | Endoskopisches Einsetzen von Coil(s) in den Bronchien oder Lunge, von 15 bis 16 Coils   |
| 33.72.14 †↔ | Endoskopisches Einsetzen von Coil(s) in den Bronchien oder Lunge, von 7 bis 8 Coils  | 33.72.1A †↔ | Endoskopisches Einsetzen von Coil(s) in den Bronchien oder Lunge, von 17 und mehr Coils |
| 33.72.15 †↔ | Endoskopisches Einsetzen von Coil(s) in den Bronchien oder Lunge, von 9 bis 10 Coils |             |   |

### Prozedur E65-4

|             |   |             |  |
|-------------|---|-------------|--|
| 93.9E.12 †↔ | NIV-Beatmung ausserhalb Intensivstation, 4 bis 5 Tage   | 93.9F.22 †↔ | Atmungsunterstützung durch Anwendung von High-flow-Nasenkanülen [HFNC-System] bei Kindern und Jugendlichen |
| 93.9E.13 †↔ | NIV-Beatmung ausserhalb Intensivstation, 6 Tage und mehr  | 93.9F.32 †↔ | Atmungsunterstützung durch Anwendung von High-flow-Nasenkanülen [HFNC-System] bei Erwachsenen              |
| 93.9F.12 †↔ | Atmungsunterstützung durch Anwendung von High-flow-Nasenkanülen [HFNC-System] bei Neugeborenen und Säuglingen |             |  |

### Prozedur E65-5

|             |   |             |   |
|-------------|---|-------------|---|
| 33.24.10 †↔ | Tracheobronchoskopie (flexible) (starr) mit Bürste zur Sekret oder Probenentnahme | 99.84.17 †↔ | Kontaktisolierung, mindestens 14 bis 20 Behandlungstage |
| 33.24.11 †↔ | Tracheobronchoskopie (flexible) (starr) mit bronchoalveolärer Lavage              | 99.84.1A †↔ | Kontaktisolierung, mindestens 21 bis 27 Behandlungstage |
| 33.24.12 †↔ | Tracheobronchoskopie (flexible) (starr) mit Bürstenzytologie der Lunge            | 99.84.1B †↔ | Kontaktisolierung, mindestens 28 bis 41 Behandlungstage |
| 33.24.13 †↔ | Tracheobronchoskopie (flexible) (starr) mit (Exzisions-) Biopsie                  | 99.84.1C †↔ | Kontaktisolierung, mindestens 42 bis 55 Behandlungstage |
| 33.24.14 †↔ | Tracheobronchoskopie (flexible) (starr) mit transbronchiale Nadelaspiration       | 99.84.1D †↔ | Kontaktisolierung, mindestens 56 bis 69 Behandlungstage |
| 33.24.16 †↔ | Tracheobronchoskopie mit Kryobiopsie  | 99.84.1E †↔ | Kontaktisolierung, mindestens 70 bis 83 Behandlungstage |
| 99.84.16 †↔ | Kontaktisolierung, mindestens 7 bis 13 Behandlungstage                            | 99.84.1F †↔ | Kontaktisolierung, 84 und mehr Behandlungstage          |

## ADRG E66

### Schweres Thoraxtrauma

Hauptdiagnose in Tabelle E66-1

**DRG E66A****Schweres Thoraxtrauma mit komplizierender Diagnose**

Diagnose in Tabelle E66-2

**DRG E66B****Schweres Thoraxtrauma****Diagnose E66-1**

|        |   |        |  |
|--------|---|--------|--|
| M96.81 | Instabiler Thorax nach thoraxchirurgischem Eingriff   | S22.42 | Rippenserienfraktur: Mit Beteiligung von zwei Rippen             |
| S11.02 | Offene Wunde: Trachea, Pars cervicalis                |        |  |
| S22.20 | Fraktur des Sternums: Nicht näher bezeichnet          | S22.43 | Rippenserienfraktur: Mit Beteiligung von drei Rippen             |
| S22.21 | Fraktur des Sternums: Manubrium sterni                | S22.44 | Rippenserienfraktur: Mit Beteiligung von vier und mehr Rippen    |
| S22.22 | Fraktur des Sternums: Corpus sterni                   |        |  |
| S22.23 | Fraktur des Sternums: Processus xiphoideus            | S22.5  | Instabiler Thorax  |
| S22.31 | Fraktur der ersten Rippe                              | S23.2  | Luxation sonstiger und nicht näher bezeichneter Teile des Thorax |
| S22.32 | Fraktur einer sonstigen Rippe                         |        |  |
| S22.40 | Rippenserienfraktur: Nicht näher bezeichnet           | S27.32 | Rissverletzung der Lunge   |
| S22.41 | Rippenserienfraktur: Mit Beteiligung der ersten Rippe | S27.4  | Verletzung eines Bronchus  |
|        |   | S27.81 | Verletzung: Zwerchfell   |

**Diagnose E66-2**

|        |   |        |   |
|--------|---|--------|---|
| S12.0  | Fraktur des 1. Halswirbels  | S22.06 | Fraktur eines Brustwirbels: T11 und T12                       |
| S12.1  | Fraktur des 2. Halswirbels  | S22.1  | Multiple Frakturen der Brustwirbelsäule                       |
| S12.21 | Fraktur des 3. Halswirbels  | S22.44 | Rippenserienfraktur: Mit Beteiligung von vier und mehr Rippen |
| S12.22 | Fraktur des 4. Halswirbels  |        |   |
| S12.23 | Fraktur des 5. Halswirbels  | S22.5  | Instabiler Thorax   |
| S12.24 | Fraktur des 6. Halswirbels  | S27.0  | Traumatischer Pneumothorax                                    |
| S12.25 | Fraktur des 7. Halswirbels  | S27.1  | Traumatischer Hämatothorax                                    |
| S12.7  | Multiple Frakturen der Halswirbelsäule  | S27.2  | Traumatischer Hämatothorax                                    |
| S21.86 | Weichteilschaden III. Grades bei geschlossener Fraktur oder Luxation des Thorax | S27.31 | Prellung und Hämatom der Lunge                                |
| S22.00 | Fraktur eines Brustwirbels: Höhe nicht näher bezeichnet                         | S32.00 | Fraktur eines Lendenwirbels: Höhe nicht näher bezeichnet      |
| S22.01 | Fraktur eines Brustwirbels: T1 und T2   | S32.01 | Fraktur eines Lendenwirbels: L1                               |
| S22.02 | Fraktur eines Brustwirbels: T3 und T4   | S32.02 | Fraktur eines Lendenwirbels: L2                               |
| S22.03 | Fraktur eines Brustwirbels: T5 und T6   | S32.03 | Fraktur eines Lendenwirbels: L3                               |
| S22.04 | Fraktur eines Brustwirbels: T7 und T8   | S32.04 | Fraktur eines Lendenwirbels: L4                               |
| S22.05 | Fraktur eines Brustwirbels: T9 und T10  | S32.05 | Fraktur eines Lendenwirbels: L5                               |

**ADRG E70****Keuchhusten und akute Bronchitis**

Hauptdiagnose in Tabelle E70-1

**DRG E70A****Keuchhusten und akute Bronchitis, Alter < 1 Jahr oder RSV Infektionen mit bestimmter Prozedur oder Kontaktisolation ab 7 Behandlungstage**

(Alter &lt; 1 Jahr oder Diagnose in Tabelle E70-2 oder Diagnose in Tabelle E70-3 oder Prozedur in Tabelle E70-4) und (mindestens eine Prozedur in Tabelle E70-5)

**DRG E70B****Keuchhusten und akute Bronchitis, Alter < 1 Jahr oder RSV Infektionen oder Para-/Tetraplegie**

Alter &lt; 1 Jahr oder Diagnose in Tabelle E70-2 oder Diagnose in Tabelle E70-3 oder Prozedur in Tabelle E70-4

**DRG E70C****Keuchhusten und akute Bronchitis, Alter > 0 Jahre****Diagnose E70-1**

|       |   |       |   |
|-------|---|-------|---|
| A37.0 | Keuchhusten durch Bordetella pertussis        | J20.1 | Akute Bronchitis durch Haemophilus influenzae                 |
| A37.1 | Keuchhusten durch Bordetella parapertussis    | J20.2 | Akute Bronchitis durch Streptokokken                          |
| A37.8 | Keuchhusten durch sonstige Bordetella-Spezies | J20.3 | Akute Bronchitis durch Coxsackieviren                         |
| A37.9 | Keuchhusten, nicht näher bezeichnet           | J20.4 | Akute Bronchitis durch Parainfluenzaviren                     |
| J04.1 | Akute Tracheitis                              | J20.5 | Akute Bronchitis durch Respiratory-Syncytial-Viren [RS-Viren] |
| J20.0 | Akute Bronchitis durch Mycoplasma pneumoniae  |       |   |

|       |  |       |  |
|-------|--|-------|--|
| J20.6 | Akute Bronchitis durch Rhinoviren                                | J21.1 | Akute Bronchiolitis durch humanes Metapneumovirus            |
| J20.7 | Akute Bronchitis durch ECHO-Viren                                |       |  |
| J20.8 | Akute Bronchitis durch sonstige näher bezeichnete Erreger        | J21.8 | Akute Bronchiolitis durch sonstige näher bezeichnete Erreger |
| J20.9 | Akute Bronchitis, nicht näher bezeichnet                         | J21.9 | Akute Bronchiolitis, nicht näher bezeichnet                  |
| J21.0 | Akute Bronchiolitis durch Respiratory-Syncytial-Viren [RS-Viren] |       |  |

### Diagnose E70-2

|       |  |       |  |
|-------|--|-------|--|
| B97.4 | Respiratory-Syncytial-Viren [RS-Viren] als Ursache von Krankheiten, die in anderen Kapiteln klassifiziert sind | J20.5 | Akute Bronchitis durch Respiratory-Syncytial-Viren [RS-Viren]    |
| J12.1 | Pneumonie durch Respiratory-Syncytial-Viren [RS-Viren]   | J21.0 | Akute Bronchiolitis durch Respiratory-Syncytial-Viren [RS-Viren] |

### Diagnose E70-3

|        |   |        |   |
|--------|---|--------|---|
| G04.1  | Humane T-Zell-lymphotrope Virus-assoziierte Myelopathie   | G82.32 | Schlaffe Tetraparese und Tetraplegie: Chronische komplette Querschnittlähmung                                       |
| G82.00 | Schlaffe Paraparese und Paraplegie: Akute komplette Querschnittlähmung nichttraumatischer Genese                  | G82.33 | Schlaffe Tetraparese und Tetraplegie: Chronische inkomplette Querschnittlähmung                                     |
| G82.01 | Schlaffe Paraparese und Paraplegie: Akute inkomplette Querschnittlähmung nichttraumatischer Genese                | G82.40 | Spastische Tetraparese und Tetraplegie: Akute komplette Querschnittlähmung nichttraumatischer Genese                |
| G82.02 | Schlaffe Paraparese und Paraplegie: Chronische komplette Querschnittlähmung                                       | G82.41 | Spastische Tetraparese und Tetraplegie: Akute inkomplette Querschnittlähmung nichttraumatischer Genese              |
| G82.03 | Schlaffe Paraparese und Paraplegie: Chronische inkomplette Querschnittlähmung                                     | G82.42 | Spastische Tetraparese und Tetraplegie: Chronische komplette Querschnittlähmung                                     |
| G82.10 | Spastische Paraparese und Paraplegie: Akute komplette Querschnittlähmung nichttraumatischer Genese                | G82.43 | Spastische Tetraparese und Tetraplegie: Chronische inkomplette Querschnittlähmung                                   |
| G82.11 | Spastische Paraparese und Paraplegie: Akute inkomplette Querschnittlähmung nichttraumatischer Genese              | G82.50 | Tetraparese und Tetraplegie, nicht näher bezeichnet: Akute komplette Querschnittlähmung nichttraumatischer Genese   |
| G82.12 | Spastische Paraparese und Paraplegie: Chronische komplette Querschnittlähmung                                     | G82.51 | Tetraparese und Tetraplegie, nicht näher bezeichnet: Akute inkomplette Querschnittlähmung nichttraumatischer Genese |
| G82.13 | Spastische Paraparese und Paraplegie: Chronische inkomplette Querschnittlähmung                                   | G82.52 | Tetraparese und Tetraplegie, nicht näher bezeichnet: Chronische komplette Querschnittlähmung                        |
| G82.20 | Paraparese und Paraplegie, nicht näher bezeichnet: Akute komplette Querschnittlähmung nichttraumatischer Genese   | G82.53 | Tetraparese und Tetraplegie, nicht näher bezeichnet: Chronische inkomplette Querschnittlähmung                      |
| G82.21 | Paraparese und Paraplegie, nicht näher bezeichnet: Akute inkomplette Querschnittlähmung nichttraumatischer Genese | G83.5  | Locked-in-Syndrom   |
| G82.22 | Paraparese und Paraplegie, nicht näher bezeichnet: Chronische komplette Querschnittlähmung                        | G93.80 | Apallisches Syndrom   |
| G82.23 | Paraparese und Paraplegie, nicht näher bezeichnet: Chronische inkomplette Querschnittlähmung                      | P11.50 | Geburtsverletzung der Wirbelsäule und des Rückenmarkes: Mit akuter Querschnittlähmung                               |
| G82.30 | Schlaffe Tetraparese und Tetraplegie: Akute komplette Querschnittlähmung nichttraumatischer Genese                | P11.51 | Geburtsverletzung der Wirbelsäule und des Rückenmarkes: Mit chronischer Querschnittlähmung                          |
| G82.31 | Schlaffe Tetraparese und Tetraplegie: Akute inkomplette Querschnittlähmung nichttraumatischer Genese              | P91.80 | Locked-in-Syndrom und apallisches Syndrom beim Neugeborenen   |
|        |   | S34.18 | Sonstige Verletzung des lumbalen Rückenmarkes   |
|        |   | S34.38 | Sonstige und nicht näher bezeichnete Verletzungen der Cauda equina  |

### Prozedur E70-4

|             |   |             |   |
|-------------|---|-------------|---|
| 99.84.16 †↔ | Kontaktisolierung, mindestens 7 bis 13 Behandlungstage  | 99.84.1C †↔ | Kontaktisolierung, mindestens 42 bis 55 Behandlungstage |
| 99.84.17 †↔ | Kontaktisolierung, mindestens 14 bis 20 Behandlungstage | 99.84.1D †↔ | Kontaktisolierung, mindestens 56 bis 69 Behandlungstage |
| 99.84.1A †↔ | Kontaktisolierung, mindestens 21 bis 27 Behandlungstage | 99.84.1E †↔ | Kontaktisolierung, mindestens 70 bis 83 Behandlungstage |
| 99.84.1B †↔ | Kontaktisolierung, mindestens 28 bis 41 Behandlungstage | 99.84.1F †↔ | Kontaktisolierung, 84 und mehr Behandlungstage          |

**Prozedur E70-5**

|             |   |             |   |
|-------------|---|-------------|---|
| 93.9E.12 ‡↔ | NIV-Beatmung ausserhalb Intensivstation, 4 bis 5 Tage   | 99.84.17 ‡↔ | Kontaktisolierung, mindestens 14 bis 20 Behandlungstage |
| 93.9E.13 ‡↔ | NIV-Beatmung ausserhalb Intensivstation, 6 Tage und mehr  | 99.84.1A ‡↔ | Kontaktisolierung, mindestens 21 bis 27 Behandlungstage |
| 93.9F.12 ‡↔ | Atmungsunterstützung durch Anwendung von High-flow-Nasenkanülen [HFNC-System] bei Neugeborenen und Säuglingen | 99.84.1B ‡↔ | Kontaktisolierung, mindestens 28 bis 41 Behandlungstage |
| 93.9F.22 ‡↔ | Atmungsunterstützung durch Anwendung von High-flow-Nasenkanülen [HFNC-System] bei Kindern und Jugendlichen    | 99.84.1C ‡↔ | Kontaktisolierung, mindestens 42 bis 55 Behandlungstage |
| 93.9F.32 ‡↔ | Atmungsunterstützung durch Anwendung von High-flow-Nasenkanülen [HFNC-System] bei Erwachsenen                 | 99.84.1D ‡↔ | Kontaktisolierung, mindestens 56 bis 69 Behandlungstage |
| 99.84.16 ‡↔ | Kontaktisolierung, mindestens 7 bis 13 Behandlungstage  | 99.84.1E ‡↔ | Kontaktisolierung, mindestens 70 bis 83 Behandlungstage |
|             |   | 99.84.1F ‡↔ | Kontaktisolierung, 84 und mehr Behandlungstage          |

**ADRG E71****Neubildungen der Atmungsorgane**

Hauptdiagnose in Tabelle E71-1

**DRG E71A****Neubildungen der Atmungsorgane mit äusserst schweren CC oder starrer Bronchoskopie oder Para-/Tetraplegie mit bestimmter Prozedur oder mit mittel- oder hochgradig komplexer Chemotherapie oder aufwendige Konstellationen bei BNB**

(PCCL &gt; 3 oder mindestens eine Prozedur in Tabelle E71-3 oder Nebendiagnose in Tabelle E71-2) und (Prozedur in Tabelle E71-4 oder mindestens eine Prozedur in Tabelle E71-5 oder Diagnose in Tabelle E71-2 oder Aufwendige Konstellationen bei BNB)

**DRG E71B****Neubildungen der Atmungsorgane mit äusserst schweren CC oder starrer Bronchoskopie oder bestimmte Prozedur oder Para-/Tetraplegie oder bestimmte endoskopische Eingriffe**

PCCL &gt; 3 oder mindestens eine Prozedur in Tabelle E71-3 oder Nebendiagnose in Tabelle E71-2 oder Prozedur in Tabelle E71-6

**DRG E71C****Neubildungen der Atmungsorgane****Diagnose E71-1**

|       |  |        |   |
|-------|--|--------|---|
| C33   | Bösartige Neubildung der Trachea   | C76.1  | Bösartige Neubildung ungenau bezeichneter Lokalisationen: Thorax                    |
| C34.0 | Bösartige Neubildung: Hauptbronchus  | C78.0  | Sekundäre bösartige Neubildung der Lunge  |
| C34.1 | Bösartige Neubildung: Oberlappen (-Bronchus)   | C78.1  | Sekundäre bösartige Neubildung des Mediastinums                                     |
| C34.2 | Bösartige Neubildung: Mittellappen (-Bronchus)   | C78.2  | Sekundäre bösartige Neubildung der Pleura   |
| C34.3 | Bösartige Neubildung: Unterlappen (-Bronchus)  | C78.3  | Sekundäre bösartige Neubildung sonstiger und nicht näher bezeichneter Atmungsorgane |
| C34.8 | Bösartige Neubildung: Bronchus und Lunge, mehrere Teilbereiche überlappend                               | D02.1  | Carcinoma in situ: Trachea  |
| C34.9 | Bösartige Neubildung: Bronchus oder Lunge, nicht näher bezeichnet  | D02.2  | Carcinoma in situ: Bronchus und Lunge   |
| C38.1 | Bösartige Neubildung: Vorderes Mediastinum   | D02.3  | Carcinoma in situ: Sonstige Teile des Atmungssystems                                |
| C38.2 | Bösartige Neubildung: Hinteres Mediastinum   | D02.4  | Carcinoma in situ: Atmungssystem, nicht näher bezeichnet                            |
| C38.3 | Bösartige Neubildung: Mediastinum, Teil nicht näher bezeichnet   | D14.2  | Gutartige Neubildung: Trachea   |
| C38.4 | Bösartige Neubildung: Pleura   | D14.3  | Gutartige Neubildung: Bronchus und Lunge  |
| C38.8 | Bösartige Neubildung: Herz, Mediastinum und Pleura, mehrere Teilbereiche überlappend                     | D14.4  | Gutartige Neubildung: Atmungssystem, nicht näher bezeichnet                         |
| C39.8 | Bösartige Neubildung: Atmungsorgane und sonstige intrathorakale Organe, mehrere Teilbereiche überlappend | D15.2  | Gutartige Neubildung: Mediastinum   |
| C39.9 | Bösartige Neubildung: Ungenau bezeichnete Lokalisationen des Atmungssystems                              | D15.7  | Gutartige Neubildung: Sonstige näher bezeichnete intrathorakale Organe              |
| C45.0 | Mesotheliom der Pleura   | D15.9  | Gutartige Neubildung: Intrathorakales Organ, nicht näher bezeichnet                 |
| C47.3 | Bösartige Neubildung: Periphere Nerven des Thorax  | D16.70 | Gutartige Neubildung des Knochens und des Gelenkknorpels: Rippen                    |
| C49.3 | Bösartige Neubildung: Bindegewebe und andere Weichteilgewebe des Thorax                                  |        |   |

|        |  |       |   |
|--------|--|-------|---|
| D16.71 | Gutartige Neubildung des Knochens und des Gelenkknorpels: Sternum                  | D38.2 | Neubildung unsicheren oder unbekanntem Verhaltens: Pleura                               |
| D16.72 | Gutartige Neubildung des Knochens und des Gelenkknorpels: Klavikula                | D38.3 | Neubildung unsicheren oder unbekanntem Verhaltens: Mediastinum                          |
| D17.4  | Gutartige Neubildung des Fettgewebes der intrathorakalen Organe                    | D38.4 | Neubildung unsicheren oder unbekanntem Verhaltens: Thymus                               |
| D19.0  | Gutartige Neubildung: Mesotheliales Gewebe der Pleura                              | D38.5 | Neubildung unsicheren oder unbekanntem Verhaltens: Sonstige Atmungsorgane               |
| D21.3  | Sonstige gutartige Neubildungen: Bindegewebe und andere Weichteilgewebe des Thorax | D38.6 | Neubildung unsicheren oder unbekanntem Verhaltens: Atmungsorgan, nicht näher bezeichnet |
| D38.1  | Neubildung unsicheren oder unbekanntem Verhaltens: Trachea, Bronchus und Lunge     |       |   |

### Diagnose E71-2

|        |   |        |   |
|--------|---|--------|---|
| G04.1  | Humane T-Zell-lymphotrope Virus-assoziierte Myelopathie   | G82.32 | Schlaffe Tetraparese und Tetraplegie: Chronische komplette Querschnittlähmung                                       |
| G82.00 | Schlaffe Paraparese und Paraplegie: Akute komplette Querschnittlähmung nichttraumatischer Genese                  | G82.33 | Schlaffe Tetraparese und Tetraplegie: Chronische inkomplette Querschnittlähmung                                     |
| G82.01 | Schlaffe Paraparese und Paraplegie: Akute inkomplette Querschnittlähmung nichttraumatischer Genese                | G82.40 | Spastische Tetraparese und Tetraplegie: Akute komplette Querschnittlähmung nichttraumatischer Genese                |
| G82.02 | Schlaffe Paraparese und Paraplegie: Chronische komplette Querschnittlähmung                                       | G82.41 | Spastische Tetraparese und Tetraplegie: Akute inkomplette Querschnittlähmung nichttraumatischer Genese              |
| G82.03 | Schlaffe Paraparese und Paraplegie: Chronische inkomplette Querschnittlähmung                                     | G82.42 | Spastische Tetraparese und Tetraplegie: Chronische komplette Querschnittlähmung                                     |
| G82.10 | Spastische Paraparese und Paraplegie: Akute komplette Querschnittlähmung nichttraumatischer Genese                | G82.43 | Spastische Tetraparese und Tetraplegie: Chronische inkomplette Querschnittlähmung                                   |
| G82.11 | Spastische Paraparese und Paraplegie: Akute inkomplette Querschnittlähmung nichttraumatischer Genese              | G82.50 | Tetraparese und Tetraplegie, nicht näher bezeichnet: Akute komplette Querschnittlähmung nichttraumatischer Genese   |
| G82.12 | Spastische Paraparese und Paraplegie: Chronische komplette Querschnittlähmung                                     | G82.51 | Tetraparese und Tetraplegie, nicht näher bezeichnet: Akute inkomplette Querschnittlähmung nichttraumatischer Genese |
| G82.13 | Spastische Paraparese und Paraplegie: Chronische inkomplette Querschnittlähmung                                   | G82.52 | Tetraparese und Tetraplegie, nicht näher bezeichnet: Chronische komplette Querschnittlähmung                        |
| G82.20 | Paraparese und Paraplegie, nicht näher bezeichnet: Akute komplette Querschnittlähmung nichttraumatischer Genese   | G82.53 | Tetraparese und Tetraplegie, nicht näher bezeichnet: Chronische inkomplette Querschnittlähmung                      |
| G82.21 | Paraparese und Paraplegie, nicht näher bezeichnet: Akute inkomplette Querschnittlähmung nichttraumatischer Genese | G83.5  | Locked-in-Syndrom   |
| G82.22 | Paraparese und Paraplegie, nicht näher bezeichnet: Chronische komplette Querschnittlähmung                        | G93.80 | Apallisches Syndrom   |
| G82.23 | Paraparese und Paraplegie, nicht näher bezeichnet: Chronische inkomplette Querschnittlähmung                      | P11.50 | Geburtsverletzung der Wirbelsäule und des Rückenmarkes: Mit akuter Querschnittlähmung                               |
| G82.30 | Schlaffe Tetraparese und Tetraplegie: Akute komplette Querschnittlähmung nichttraumatischer Genese                | P11.51 | Geburtsverletzung der Wirbelsäule und des Rückenmarkes: Mit chronischer Querschnittlähmung                          |
| G82.31 | Schlaffe Tetraparese und Tetraplegie: Akute inkomplette Querschnittlähmung nichttraumatischer Genese              | P91.80 | Locked-in-Syndrom und apallisches Syndrom beim Neugeborenen   |
|        |   | S34.18 | Sonstige Verletzung des lumbalen Rückenmarkes   |
|        |   | S34.38 | Sonstige und nicht näher bezeichnete Verletzungen der Cauda equina  |

### Prozedur E71-3

|             |   |             |  |
|-------------|---|-------------|--|
| 33.24.10 †↔ | Tracheobronchoskopie (flexible) (starr) mit Bürste zur Sekret oder Probenentnahme | 33.24.16 †↔ | Tracheobronchoskopie mit Kryobiopsie   |
| 33.24.11 †↔ | Tracheobronchoskopie (flexible) (starr) mit bronchoalveolärer Lavage              | 93.8B.12 †↔ | Basisleistung «Spezialisierte Palliative Care», mindestens 7 bis 13 Behandlungstage  |
| 33.24.12 †↔ | Tracheobronchoskopie (flexible) (starr) mit Bürstenzytologie der Lunge            | 93.8B.13 †↔ | Basisleistung «Spezialisierte Palliative Care», mindestens 14 bis 20 Behandlungstage |
| 33.24.13 †↔ | Tracheobronchoskopie (flexible) (starr) mit (Exzisions-) Biopsie                  | 93.8B.14 †↔ | Basisleistung «Spezialisierte Palliative Care», mindestens 21 bis 27 Behandlungstage |
| 33.24.14 †↔ | Tracheobronchoskopie (flexible) (starr) mit transbronchiale Nadelaspiration       | 93.8B.15 †↔ | Basisleistung «Spezialisierte Palliative Care», 28 und mehr Behandlungstage          |



**Prozedur E71-4**

99.25.52 †↔ Mittelgradig komplexe und intensive Chemotherapie 99.25.53 †↔ Hochgradig komplexe und intensive Chemotherapie

**Prozedur E71-5**

92.29.60 †↔ Konstruktion und Anpassung von Fixations- und Behandlungshilfen bei Strahlentherapie, Fixationsvorrichtung, n.n.bez.  
 92.29.61 †↔ Konstruktion und Anpassung von Fixations- und Behandlungshilfen bei Strahlentherapie, Fixationsvorrichtung, einfach  
 92.29.62 †↔ Konstruktion und Anpassung von Fixations- und Behandlungshilfen bei Strahlentherapie, Fixationsvorrichtung, mittlerer Schwierigkeitsgrad  
 92.29.63 †↔ Konstruktion und Anpassung von Fixations- und Behandlungshilfen bei Strahlentherapie, Fixationsvorrichtung, komplex  
 92.29.64 †↔ Konstruktion und Anpassung von Fixations- und Behandlungshilfen bei Strahlentherapie, Behandlungshilfen  
 92.29.65 †↔ Konstruktion und Anpassung von Fixations- und Behandlungshilfen bei Strahlentherapie, individuelle Blöcke oder Viellamellenkollimator [MLC]  
 92.29.69 †↔ Konstruktion und Anpassung von Fixations- und Behandlungshilfen bei Strahlentherapie, sonstige  
 92.29.70 †↔ Bestrahlungssimulation für externe Bestrahlung und Brachytherapie, n.n.bez.  
 92.29.71 †↔ Bestrahlungssimulation für externe Bestrahlung und Brachytherapie, CT-gesteuerte Simulation für die externe Bestrahlung  
 92.29.72 †↔ Bestrahlungssimulation für externe Bestrahlung und Brachytherapie, CT-gesteuerte Simulation für die Brachytherapie  
 92.29.73 †↔ Bestrahlungssimulation für externe Bestrahlung und Brachytherapie, Feldfestlegung mit Simulator, ohne 3D-Plan  
 92.29.74 †↔ Bestrahlungssimulation für externe Bestrahlung und Brachytherapie, Feldfestlegung mit Simulator, mit 3D-Plan  
 92.29.79 †↔ Bestrahlungssimulation für externe Bestrahlung und Brachytherapie, sonstige  
 92.29.80 †↔ Bestrahlungsplanung für perkutane Bestrahlung und Brachytherapie, n.n.bez.  
 92.29.81 †↔ Bestrahlungsplanung für perkutane Bestrahlung und Brachytherapie, Bestrahlungsplanung für die intensitätsmodulierte Radiotherapie  
 92.29.82 †↔ Bestrahlungsplanung für perkutane Bestrahlung und Brachytherapie, Bestrahlungsplanung mit Fusion von CT- und MRT-Bildern  
 92.29.83 †↔ Bestrahlungsplanung für perkutane Bestrahlung und Brachytherapie, Bestrahlungsplanung für die Brachytherapie, mittel  
 92.29.84 †↔ Bestrahlungsplanung für perkutane Bestrahlung und Brachytherapie, Bestrahlungsplanung für die Brachytherapie, komplex  
 92.29.85 †↔ Bestrahlungsplanung für perkutane Bestrahlung und Brachytherapie, Bestrahlungsplanung ohne individuelle Dosisplanung  
 92.29.86 †↔ Bestrahlungsplanung für perkutane Bestrahlung und Brachytherapie, Bestrahlungsplanung für perkutane Bestrahlung, mit individueller Dosisplanung  
 92.29.87 †↔ Bestrahlungsplanung für perkutane Bestrahlung und Brachytherapie, Bestrahlungsplanung mit Fusion von CT- und PET-Bildern  
 92.29.88 †↔ Bestrahlungsplanung für perkutane Bestrahlung und Brachytherapie, Bestrahlungsplanung mit Fusion von CT-, MRT- und PET-Bildern  
 92.29.89 †↔ Bestrahlungsplanung für perkutane Bestrahlung und Brachytherapie, sonstige  
 93.8B.13 †↔ Basisleistung «Spezialisierte Palliative Care», mindestens 14 bis 20 Behandlungstage  
 93.8B.14 †↔ Basisleistung «Spezialisierte Palliative Care», mindestens 21 bis 27 Behandlungstage  
 93.8B.15 †↔ Basisleistung «Spezialisierte Palliative Care», 28 und mehr Behandlungstage

**Prozedur E71-6**

42.22 †↔ Ösophagoskopie durch ein künstliches Stoma  
 42.23 †↔ Sonstige Ösophagoskopie  
 42.24 †↔ Geschlossene [endoskopische] Biopsie am Ösophagus  
 42.33.10 †↔ Endoskopische Mukosaresektion Ösophagus  
 42.33.11 †↔ Endoskopische submukosale Dissektion Ösophagus  
 42.33.20 †↔ Endoskopische Exzision oder Destruktion von Läsion oder Gewebe am Ösophagus, Elektro-, Thermo- und Kryoablation  
 42.33.21 †↔ Endoskopische Exzision oder Destruktion von Läsion oder Gewebe am Ösophagus, Photodynamische Therapie  
 42.33.22 †↔ Endoskopische Exzision oder Destruktion von Läsion oder Gewebe am Ösophagus, Laser  
 42.33.23 †↔ Endoskopische Exzision oder Destruktion von Läsion oder Gewebe am Ösophagus, Radiofrequenzablation  
 42.33.29 †↔ Endoskopische Exzision oder Destruktion von Läsion oder Gewebe am Ösophagus, sonstige Verfahren  
 42.33.30 †↔ Endoskopisches Einbringen eines strahlenden Applikators am Ösophagus  
 42.7X.10 †↔ Ösophagomyotomie, endoskopisch  
 42.7X.20 †↔ Ösophagomyotomie, pharyngozerkival, endoskopisch  
 42.7X.30 †↔ Ösophago-Gastromyotomie, endoskopisch  
 42.81.00 †↔ Einsetzen eines permanenten Tubus in den Ösophagus, n.n.bez.  
 42.81.10 †↔ Einsetzen und Wechsel einer nicht selbstexpandierenden Prothese (permanenter Tubus) in den Ösophagus, endoskopisch  
 42.81.11 †↔ Einsetzen und Wechsel von zwei nicht selbstexpandierenden Prothesen (permanenter Tubus) in den Ösophagus, endoskopisch  
 42.81.12 †↔ Einsetzen und Wechsel von mehr als zwei nicht selbstexpandierenden Prothesen (permanenter Tubus) in den Ösophagus, endoskopisch  
 42.81.40 †↔ Einsetzen und Wechsel einer selbstexpandierenden Prothese (permanenter Tubus) in den Ösophagus, endoskopisch  
 42.81.41 †↔ Einsetzen und Wechsel von zwei selbstexpandierenden Prothesen (permanenter Tubus) in den Ösophagus, endoskopisch  
 42.81.42 †↔ Einsetzen und Wechsel von mehr als zwei selbstexpandierenden Prothesen (permanenter Tubus) in den Ösophagus, endoskopisch  
 42.81.99 †↔ Einsetzen eines permanenten Tubus in den Ösophagus, sonstige  
 42.88.10 †↔ Entfernung von Prothesen aus dem Ösophagus, endoskopisch

|             |  |             |  |
|-------------|--|-------------|--|
| 42.92 †↔    | Dilatation des Ösophagus   | 45.30.20 †↔ | Endoskopische Destruktion einer Läsion im Duodenum, Elektro-, Thermo- oder Kryokoagulation |
| 42.99.20 †↔ | Sonstige Operation am Ösophagus, Antirefluxverfahren am Ösophagus, endoskopisch                                      | 45.30.29 †↔ | Sonstige endoskopische Destruktion einer Läsion im Duodenum                                |
| 42.99.41 †↔ | Schlingenligatur und Clipping am Ösophagus, endoskopisch   | 45.30.99 †↔ | Endoskopische Exzision oder Destruktion einer Läsion im Duodenum, sonstige                 |
| 43.11 †↔    | Perkutane [endoskopische] Gastrostomie [PEG]   | 45.35.11 †↔ | Endoskopische Exzision einer Läsion im Dünndarm, ausgenommen Duodenum                      |
| 43.41.10 †↔ | Endoskopische Mukosaresektion Magen  | 45.35.21 †↔ | Endoskopische Destruktion einer Läsion im Dünndarm, ausgenommen Duodenum                   |
| 43.41.11 †↔ | Endoskopische submukosale Dissektion Magen   | 45.41.00 †↔ | Lokale Exzision von Läsion oder Gewebe im Dickdarm, n.n.bez.                               |
| 43.41.20 †↔ | Endoskopische Destruktion von Läsion oder Gewebe am Magen, Elektro-, Radiofrequenz-, Thermo- oder Kryokoagulation    | 45.41.09 †↔ | Lokale Exzision von Läsion oder Gewebe im Dickdarm, sonstige                               |
| 43.41.29 †↔ | Endoskopische Exzision oder Destruktion von Läsion oder Gewebe am Magen, sonstige Verfahren                          | 45.41.11 †↔ | Lokale Exzision von Läsion oder Gewebe im Dickdarm, endoskopisch, ohne weitere Massnahmen  |
| 44.13 †↔    | Sonstige Gastroskopie  | 45.41.12 †↔ | Endoskopische Mukosaresektion Dickdarm   |
| 44.14 †↔    | Geschlossene [endoskopische] Biopsie am Magen  | 45.41.13 †↔ | Endoskopische submukosale Dissektion Dickdarm  |
| 44.22 †↔    | Endoskopische Dilatation des Pylorus   | 45.41.14 †↔ | Endoskopische Vollwandresektion Dickdarm   |
| 44.33 †↔    | Gastroenterostomie ohne Gastrektomie, endoskopisch   | 45.41.15 †↔ | Endoskopische Polypektomie Dickdarm  |
| 44.43.00 †↔ | Endoskopische Blutstillung in Magen oder Duodenum, n.n.bez.  | 46.72.00 †↔ | Verschluss einer Duodenalfistel, n.n.bez.  |
| 44.43.10 †↔ | Endoskopische Sklerosierung von Fundusvarizen  | 46.72.10 †↔ | Verschluss einer Duodenalfistel, endoskopisch  |
| 44.43.20 †↔ | Endoskopische Ligatur von Fundusvarizen  | 46.72.99 †↔ | Verschluss einer Duodenalfistel, sonstige  |
| 44.43.99 †↔ | Endoskopische Blutstillung in Magen oder Duodenum, sonstige  | 46.74.00 †↔ | Verschluss einer Dünndarmfistel, ausgenommen Duodenum, n.n.bez.                            |
| 44.63.10 †↔ | Verschluss einer anderen Magenfistel, endoskopisch   | 46.74.10 †↔ | Verschluss einer Dünndarmfistel, ausgenommen Duodenum, endoskopisch                        |
| 44.95.31 †↔ | Schlauchmagen-Gastroplastik, endoskopisch  | 46.74.99 †↔ | Verschluss einer Dünndarmfistel, ausgenommen Duodenum, sonstige                            |
| 44.96.15 †↔ | Katheterreparation nach Gastric banding, ohne intraabdominalem Eingriff  | 46.76.00 †↔ | Verschluss einer Dickdarmfistel, n.n.bez.  |
| 44.99.00 †↔ | Sonstige Magenoperationen, n.n.bez.  | 46.76.10 †↔ | Verschluss einer Dickdarmfistel, endoskopisch  |
| 44.99.10 †↔ | Bougierung am Magen, endoskopisch  | 46.76.99 †↔ | Verschluss einer Dickdarmfistel, sonstige  |
| 44.99.20 †↔ | Schlingenligatur und Clipping am Magen, endoskopisch   | 46.79.00 †↔ | Sonstige Rekonstruktion am Darm, n.n.bez.  |
| 44.99.30 †↔ | Injektion am Magen, endoskopisch   | 46.79.20 †↔ | Verschluss einer sonstigen Darmfistel, endoskopisch  |
| 44.99.50 †↔ | Einlegen oder Wechsel einer nicht selbstexpandierenden Prothese am Magen, endoskopisch                               | 46.85.10 †↔ | Bougierung des Darmes, endoskopisch  |
| 44.99.60 †↔ | Einlegen oder Wechsel einer selbstexpandierenden Prothese am Magen, endoskopisch                                     | 46.85.20 †↔ | Dilatation des Dünndarms, endoskopisch   |
| 44.99.70 †↔ | Entfernen einer Prothese aus dem Magen, endoskopisch   | 46.85.30 †↔ | Dilatation des Dickdarms, endoskopisch   |
| 44.99.90 †↔ | Sonstige endoskopische Magenoperationen  | 46.85.99 †↔ | Dilatation des Darms, sonstige   |
| 45.00 †↔    | Inzision am Darm, n.n.bez.   | 46.99.00 †↔ | Sonstige Operationen am Darm, n.n.bez.   |
| 45.04 †↔    | Perkutane [endoskopische] Jejunostomie [PEJ]   | 46.99.20 †↔ | Schlingenligatur und Clipping am Darm, endoskopisch  |
| 45.05 †↔    | Konversion einer perkutanen [endoskopischen] Gastrostomie [PEG] in eine perkutane [endoskopische] Jejunostomie [PEJ] | 46.99.30 †↔ | Injektion am Darm, endoskopisch  |
| 45.11 †↔    | Transabdominale Endoskopie am Dünndarm   | 46.99.50 †↔ | Einlegen oder Wechsel einer nicht selbstexpandierenden Prothese am Darm, endoskopisch      |
| 45.12 †↔    | Endoskopie am Dünndarm durch ein künstliches Stoma   | 46.99.60 †↔ | Einlegen oder Wechsel einer selbstexpandierenden Prothese am Darm, endoskopisch            |
| 45.13.10 †↔ | Ösophagogastroduodenoskopie  | 46.99.63 †↔ | Einlegen oder Wechsel einer selbstexpandierenden Dünndarmschlauchprothese, endoskopisch    |
| 45.13.20 †↔ | Telemetrische Kapselendoskopie des Dünndarms   | 46.99.70 †↔ | Entfernen einer Prothese am Darm, endoskopisch   |
| 45.13.30 †↔ | Enteroskopie einfach   | 48.22 †↔    | Rektosigmoidoskopie durch ein künstliches Stoma  |
| 45.13.31 †↔ | Enteroskopie Ballonassistent   | 48.24 †↔    | Geschlossene [endoskopische] Biopsie am Rektum   |
| 45.14 †↔    | Geschlossene [endoskopische] Biopsie am Dünndarm   | 48.26 †↔    | Biopsie am Perirektalgewebe  |
| 45.16 †↔    | Ösophagogastroduodenoskopie [EGD] mit geschlossener Biopsie  | 48.31 †↔    | Radikale Elektrokoagulation von rektaler Läsion oder Gewebe                                |
| 45.17 †↔    | Diagnostische Intestinoskopie (Endoskopie des tiefen Jejunums und Ileums)  | 48.32 †↔    | Sonstige Elektrokoagulation von rektaler Läsion oder Gewebe                                |
| 45.21 †↔    | Transabdominale Endoskopie an Dickdarm   | 48.33 †↔    | Laserablation von rektaler Läsion oder Gewebe  |
| 45.22 †↔    | Endoskopie am Dickdarm durch ein künstliches Stoma   | 48.34 †↔    | Kryochirurgische Destruktion von rektaler Läsion oder Gewebe                               |
| 45.23 †↔    | Koloskopie   | 49.22 †↔    | Biopsie am Perianalgewebe  |
| 45.24 †↔    | Flexible Sigmoidoskopie  | 49.23 †↔    | Biopsie am Anus  |
| 45.25 †↔    | Geschlossene [endoskopische] Biopsie am Dickdarm   | 50.11.09 †↔ | Geschlossene [Aspirations-] [Nadel-] Biopsie an der Leber, sonstige                        |
| 45.28.10 †↔ | Telemetrische Kapselendoskopie des Dickdarm  | 50.11.11 †↔ | Nadelbiopsie an der Leber, perkutan  |
| 45.28.20 †↔ | Endoskopische Laser-Endomikroskopie am Dickdarm  | 50.11.12 †↔ | Feinnadelbiopsie an der Leber, endosonographisch   |
| 45.30.00 †↔ | Endoskopische Exzision oder Destruktion einer Läsion im Duodenum, n.n.bez.   | 50.13.10 †↔ | Transvenöse oder transarterielle [Nadel-] Biopsie an der Leber                             |
| 45.30.10 †↔ | Endoskopische Mukosaresektion im Duodenum  | 50.13.99 †↔ | Transjuguläre Leberbiopsie, sonstige   |
| 45.30.11 †↔ | Endoskopische Exzision einer Läsion im Duodenum  |             |  |

|             |   |             |   |
|-------------|---|-------------|---|
| 50.20 †↔    | Lokale Exzision oder Destruktion von Gewebe oder Läsion der Leber und partielle Hepatektomie, n.n.bez.                                    | 51.87.13 †↔ | Endoskopische Einlage oder Wechsel von nicht selbstexpandierenden Stents in den Gallengang, 2 und mehr Stents                 |
| 50.27.31 †↔ | Lokale Destruktion von Läsion oder Gewebe der Leber, durch Alkoholinjektion, perkutan   | 51.87.23 †↔ | Endoskopische Einlage oder Wechsel von selbstexpandierendem, nicht beschichtetem, Stent in den Gallengang, 1 Stent            |
| 50.27.32 †↔ | Lokale Destruktion von Läsion oder Gewebe der Leber, durch Thermo-therapie, perkutan  | 51.87.24 †↔ | Endoskopische Einlage oder Wechsel von selbstexpandierenden, nicht beschichteten, Stents in den Gallengang, 2 Stents          |
| 50.27.33 †↔ | Lokale Destruktion von Läsion oder Gewebe der Leber, durch Kryotherapie, perkutan   | 51.87.25 †↔ | Endoskopische Einlage oder Wechsel von selbstexpandierenden, nicht beschichteten, Stents in den Gallengang, 3 Stents          |
| 50.27.34 †↔ | Lokale Destruktion von Läsion oder Gewebe der Leber, durch Laser, perkutan  | 51.87.26 †↔ | Endoskopische Einlage oder Wechsel von selbstexpandierenden, nicht beschichteten, Stents in den Gallengang, 4 Stents          |
| 50.27.35 †↔ | Lokale Destruktion von Läsion oder Gewebe der Leber, durch irreversible Elektroporation, perkutan   | 51.87.27 †↔ | Endoskopische Einlage oder Wechsel von selbstexpandierenden, nicht beschichteten, Stents in den Gallengang, 5 Stents          |
| 50.27.39 †↔ | Lokale Destruktion von Läsion oder Gewebe der Leber, perkutan, sonstige   | 51.87.28 †↔ | Endoskopische Einlage oder Wechsel von selbstexpandierenden, nicht beschichteten, Stents in den Gallengang, 6 und mehr Stents |
| 50.29 †↔    | Lokale Exzision oder Destruktion von Gewebe oder Läsion der Leber und partielle Hepatektomie, sonstige                                    | 51.87.30 †↔ | Endoskopische Einlage oder Wechsel von selbstexpandierendem, beschichtetem, Stent in den Gallengang, 1 Stent                  |
| 50.95 †↔    | Implantation eines Markers oder Tracers zur Lokalisation bzw. Steuerung der therapeutischen Intervention an der Leber, perkutan           | 51.87.31 †↔ | Endoskopische Einlage oder Wechsel von selbstexpandierenden, beschichteten, Stents in den Gallengang, 2 Stents                |
| 50.96 †↔    | Drainage eines Leberabszesses, perkutan   | 51.87.33 †↔ | Endoskopische Einlage oder Wechsel von selbstexpandierenden, beschichteten, Stents in den Gallengang, 3 Stents                |
| 51.10 †↔    | Endoskopische retrograde Cholangiopankreatikographie [ERCP]   | 51.87.34 †↔ | Endoskopische Einlage oder Wechsel von selbstexpandierenden, beschichteten, Stents in den Gallengang, 4 Stents                |
| 51.11 †↔    | Endoskopische retrograde Cholangiographie [ERC]   | 51.87.35 †↔ | Endoskopische Einlage oder Wechsel von selbstexpandierenden, beschichteten, Stents in den Gallengang, 5 Stents                |
| 51.12 †↔    | Perkutane Biopsie an Gallenblase oder Gallenwegen   | 51.87.36 †↔ | Endoskopische Einlage oder Wechsel von selbstexpandierenden, beschichteten, Stents in den Gallengang, 6 und mehr Stents       |
| 51.14 †↔    | Sonstige geschlossene [endoskopische] Biopsie an Gallengang oder Sphincter Oddii  | 51.88 †↔    | Endoskopische Extraktion von Stein(en) aus den Gallenwegen  |
| 51.16.00 †↔ | Perkutane Endoskopie der Gallenwege, n.n.bez.   | 51.95.00 †↔ | Entfernen einer Endoprothese aus dem Gallengang, n.n.bez.   |
| 51.16.10 †↔ | Perkutan-transhepatische Endoskopie der Gallenwege  | 51.95.10 †↔ | Entfernen einer Endoprothese aus dem Gallengang, endoskopisch   |
| 51.16.99 †↔ | Perkutane Endoskopie der Gallenwege, sonstige   | 51.95.11 †↔ | Entfernen einer Endoprothese aus dem Gallengang, perkutan-transhepatisch  |
| 51.38.00 †↔ | Anastomose zwischen Gallenwegen und Gastrointestinaltrakt, n.n.bez.   | 51.95.99 †↔ | Entfernen einer Endoprothese aus dem Gallengang, sonstige   |
| 51.38.09 †↔ | Anastomose zwischen Gallenwegen und Gastrointestinaltrakt, sonstige   | 51.97 †↔    | Perkutane (transhepatische) Extraktion von Stein(en) aus den Gallenwegen  |
| 51.38.31 †↔ | Anastomose zwischen Gallenwegen und Gastrointestinaltrakt, endoskopisch   | 51.98.10 †↔ | Sonstige perkutane Massnahmen an den Gallenwegen, Perkutane Inzision an den Gallenwegen                                       |
| 51.64.00 †↔ | Endoskopische Exzision oder Destruktion einer Läsion oder Gewebe aus Gallenwegen oder Sphincter Oddii, n.n.bez.                           | 51.98.12 †↔ | Sonstige perkutane Massnahmen an den Gallenwegen, Perkutan-transhepatische Einlage einer Drainage in den Gallengang           |
| 51.64.10 †↔ | Endoskopische Exzision oder Destruktion einer Läsion oder Gewebe aus Gallenwegen oder Sphincter Oddii, Elektro-, Thermo- und Kryoablation | 51.99.90 †↔ | Sonstige endoskopische Operationen an den Gallenwegen   |
| 51.64.11 †↔ | Endoskopische Exzision oder Destruktion einer Läsion oder Gewebe aus Gallenwegen oder Sphincter Oddii, photodynamische Therapie           | 51.99.91 †↔ | Sonstige Rekonstruktion der Gallenwegen   |
| 51.64.12 †↔ | Endoskopische Exzision oder Destruktion einer Läsion oder Gewebe aus Gallenwegen oder Sphincter Oddii, Laser                              | 51.99.99 †↔ | Sonstige Operation an den Gallenwegen, sonstige   |
| 51.64.19 †↔ | Endoskopische Exzision oder Destruktion einer Läsion oder Gewebe aus Gallenwegen oder Sphincter Oddii, sonstige Verfahren                 | 51.9A.00 †↔ | Einlage oder Wechsel von Stent in den Gallengang, n.n.bez.  |
| 51.64.99 †↔ | Endoskopische Exzision oder Destruktion einer Läsion oder Gewebe aus Gallenwegen oder Sphincter Oddii, sonstige                           | 51.9A.09 †↔ | Einlage oder Wechsel von Stent in den Gallengang, sonstige  |
| 51.82 †↔    | Pankreatische Sphinkterotomie   | 51.9A.11 †↔ | Perkutan-transhepatische Einlage oder Wechsel von nicht selbstexpandierendem Stent in den Gallengang, 1 Stent                 |
| 51.84 †↔    | Endoskopische Dilatation von Gallengang und Ampulla Vateri  | 51.9A.12 †↔ | Perkutan-transhepatische Einlage oder Wechsel von nicht selbstexpandierenden Stents in den Gallengang, 2 und mehr Stents      |
| 51.85 †↔    | Endoskopische Sphinkterotomie und Papillotomie  |             |   |
| 51.86 †↔    | Endoskopisches Einsetzen eines nasobiliären Drainage-Katheters  |             |   |
| 51.87.00 †↔ | Endoskopische Einlage oder Wechsel von Stent in den Gallengang, n.n.bez.  |             |   |
| 51.87.09 †↔ | Endoskopische Einlage oder Wechsel von Stent in den Gallengang, sonstige  |             |   |
| 51.87.10 †↔ | Endoskopische Einlage oder Wechsel von nicht selbstexpandierendem Stent in den Gallengang, 1 Stent  |             |   |

|             |   |             |  |
|-------------|---|-------------|--|
| 51.9A.21 †↔ | Perkutan-transhepatische Einlage oder Wechsel von selbstexpandierendem, nicht beschichtetem Stent in den Gallengang, 1 Stent            | 52.22.11 †↔ | Transgastrale Nekrosektomie, endoskopisch  |
| 51.9A.22 †↔ | Perkutan-transhepatische Einlage oder Wechsel von selbstexpandierenden, nicht beschichteten Stents in den Gallengang, 2 Stents          | 52.22.12 †↔ | Transduodenale Nekrosektomie, endoskopisch   |
| 51.9A.23 †↔ | Perkutan-transhepatische Einlage oder Wechsel von selbstexpandierenden, nicht beschichteten Stents in den Gallengang, 3 Stents          | 52.93.00 †↔ | Endoskopische Einlage, Wechsel oder Entfernen von Stent [Prothese] in den oder aus dem Ductus pancreaticus, n.n.bez. |
| 51.9A.24 †↔ | Perkutan-transhepatische Einlage oder Wechsel von selbstexpandierenden, nicht beschichteten Stents in den Gallengang, 4 Stents          | 52.93.10 †↔ | Endoskopische Einlage und Wechsel eines nicht selbstexpandierenden Stents [Prothese] in den Ductus pancreaticus      |
| 51.9A.25 †↔ | Perkutan-transhepatische Einlage oder Wechsel von selbstexpandierenden, nicht beschichteten Stents in den Gallengang, 5 Stents          | 52.93.20 †↔ | Endoskopische Einlage und Wechsel eines selbstexpandierenden Stents [Prothese] in den Ductus pancreaticus            |
| 51.9A.26 †↔ | Perkutan-transhepatische Einlage oder Wechsel von selbstexpandierenden, nicht beschichteten Stents in den Gallengang, 6 und mehr Stents | 52.93.30 †↔ | Endoskopisches Entfernen von Stent [Prothese] aus dem Ductus pancreaticus  |
| 51.9A.31 †↔ | Perkutan-transhepatische Einlage oder Wechsel von selbstexpandierendem, beschichtetem Stent in den Gallengang, 1 Stent                  | 52.93.99 †↔ | Endoskopische Einlage, Wechsel oder Entfernen von Stent [Prothese] in den oder aus dem Ductus pancreaticus, sonstige |
| 51.9A.32 †↔ | Perkutan-transhepatische Einlage oder Wechsel von selbstexpandierenden, beschichteten Stents in den Gallengang, 2 Stents                | 52.94 †↔    | Endoskopische Extraktion von Stein(en) aus dem Ductus pancreaticus   |
| 51.9A.33 †↔ | Perkutan-transhepatische Einlage oder Wechsel von selbstexpandierenden, beschichteten Stents in den Gallengang, 3 Stents                | 52.96.00 †↔ | Anastomose des Pankreas, n.n.bez.  |
| 51.9A.34 †↔ | Perkutan-transhepatische Einlage oder Wechsel von selbstexpandierenden, beschichteten Stents in den Gallengang, 4 Stents                | 52.96.09 †↔ | Anastomose des Pankreas, sonstige  |
| 51.9A.35 †↔ | Perkutan-transhepatische Einlage oder Wechsel von selbstexpandierenden, beschichteten Stents in den Gallengang, 5 Stents                | 52.96.31 †↔ | Anastomose zwischen Pankreasgang und Gastrointestinaltrakt, endoskopisch   |
| 51.9A.36 †↔ | Perkutan-transhepatische Einlage oder Wechsel von selbstexpandierenden, beschichteten Stents in den Gallengang, 6 und mehr Stents       | 52.97 †↔    | Endoskopisches Einsetzen eines nasopankreatischen Drainagekatheters  |
| 52.01.00 †↔ | Drainage einer Pankreaszyste durch Katheter, n.n.bez.   | 52.98 †↔    | Endoskopische Dilatation des Ductus pancreaticus   |
| 52.01.11 †↔ | Transgastrale Drainage einer Pankreaszyste, endoskopisch  | 54.22.10 †↔ | Geschlossene [Nadel-] Biopsie an Bauchwand oder Nabel  |
| 52.01.21 †↔ | Transduodenale Drainage einer Pankreaszyste, endoskopisch   | 54.22.99 †↔ | Biopsie an Bauchwand oder Nabel, sonstige  |
| 52.01.99 †↔ | Drainage einer Pankreaszyste durch Katheter, sonstige   | 55.01.00 †↔ | Nephrotomie, n.n.bez.  |
| 52.09.21 †↔ | Transgastrale Punktion einer Pankreas(pseudo)zyste, endosonographisch   | 55.01.10 †↔ | Nephrotomie, perkutan-transrenal   |
| 52.09.22 †↔ | Transduodenale Punktion einer Pankreas(pseudo)zyste, endosonographisch  | 55.01.99 †↔ | Nephrotomie, sonstige  |
| 52.11.09 †↔ | Geschlossene [Aspirations-] [Nadel-] Biopsie am Pankreas, sonstige  | 55.11 †↔    | Pyelotomie   |
| 52.11.11 †↔ | Nadelbiopsie am Pankreas, perkutan  | 55.21 †↔    | Nephroskopie   |
| 52.11.12 †↔ | Feinnadelbiopsie am Pankreas, endosonographisch   | 55.22 †↔    | Pyeloskopie  |
| 52.13 †↔    | Endoskopische retrograde Pankreatographie [ERP]   | 55.92 †↔    | Perkutane Aspiration an der Niere (Nierenbecken)   |
| 52.14 †↔    | Geschlossene [endoskopische] Biopsie am Ductus pancreaticus   | 56.31 †↔    | Ureterskopie   |
| 52.21 †↔    | Endoskopische Exzision oder Destruktion von Läsion oder Gewebe am Ductus pancreaticus   | 97.02 †↔    | Ersetzen eines Gastrostomietubus   |
|             |   | 97.03 †↔    | Ersetzen von Sonde oder Enterostomievorrichtung im Dünndarm  |
|             |   | 97.55 †↔    | Entfernen eines T-Drain, eines anderen Gallengangtubus oder eines Leberdrains  |
|             |   | 97.56 †↔    | Entfernen eines Pankreastubus oder Drains  |
|             |   | 98.02 †↔    | Entfernen eines intraluminalen Fremdkörpers vom Ösophagus ohne Inzision  |
|             |   | 98.03 †↔    | Entfernen eines intraluminalen Fremdkörpers von Magen und Dünndarm ohne Inzision                                     |
|             |   | 98.04 †↔    | Entfernen eines intraluminalen Fremdkörpers vom Dickdarm ohne Inzision   |
|             |   | 98.05 †↔    | Entfernen eines intraluminalen Fremdkörpers von Rektum und Anus ohne Inzision  |
|             |   | 98.52 †↔    | Extrakorporelle Stosswellen-Lithotripsie [ESWL] von Gallenblase und/oder Gallengang                                  |
|             |   | 98.53 †↔    | Extrakorporelle Stosswellen-Lithotripsie [ESWL] von Pankreas   |
|             |   | 98.59 †↔    | Extrakorporelle Stosswellen-Lithotripsie [ESWL] anderer Lokalisationen   |

**ADRG E73****Pleuraerguss**

Hauptdiagnose in Tabelle E73-1

**DRG E73A****Pleuraerguss mit schweren CC**

PCCL &gt; 2

**DRG E73B****Pleuraerguss****Diagnose E73-1**

|       |   |       |  |
|-------|---|-------|--|
| J90   | Pleuraerguss, anderenorts nicht klassifiziert | J94.8 | Sonstige näher bezeichnete Krankheitszustände der Pleura |
| J94.0 | Chylöser (Pleura-) Erguss                     |       |  |
| J94.2 | Hämatothorax                                  | J94.9 | Pleurakrankheit, nicht näher bezeichnet                  |

**ADRG E74****Interstitielle Lungenerkrankung**

Hauptdiagnose in Tabelle E74-1

**DRG E74Z****Interstitielle Lungenerkrankung****Diagnose E74-1**

|       |  |        |   |
|-------|--|--------|---|
| B39.0 | Akute Histoplasmose der Lunge durch Histoplasma capsulatum                   | J67.6  | Ahornrindenschäler-Lunge  |
| B39.1 | Chronische Histoplasmose der Lunge durch Histoplasma capsulatum              | J67.7  | Befeuchter- und Klimaanlage-Lunge   |
| B39.2 | Histoplasmose der Lunge durch Histoplasma capsulatum, nicht näher bezeichnet | J67.8  | Allergische Alveolitis durch organische Stäube  |
| D86.0 | Sarkoidose der Lunge   | J67.9  | Allergische Alveolitis durch nicht näher bezeichneten organischen Staub   |
| D86.1 | Sarkoidose der Lymphknoten   | J70.1  | Chronische und sonstige Lungenbeteiligung bei Strahleneinwirkung  |
| D86.2 | Sarkoidose der Lunge mit Sarkoidose der Lymphknoten                          | J82    | Eosinophiles Lungeninfiltrat, anderenorts nicht klassifiziert   |
| D86.8 | Sarkoidose an sonstigen und kombinierten Lokalisationen                      | J84.0  | Alveoläre und parietoalveoläre Krankheitszustände   |
| D86.9 | Sarkoidose, nicht näher bezeichnet   | J84.1  | Sonstige interstitielle Lungenerkrankungen mit Fibrose  |
| J60   | Kohlenbergarbeiter-Pneumokoniose   | J84.8  | Sonstige näher bezeichnete interstitielle Lungenerkrankungen  |
| J61   | Pneumokoniose durch Asbest und sonstige anorganische Fasern                  | J84.9  | Interstitielle Lungenerkrankung, nicht näher bezeichnet   |
| J62.0 | Pneumokoniose durch Talkum-Staub   | M05.10 | Lungenmanifestation der seropositiven chronischen Polyarthritiden {J99.0}: Mehrere Lokalisationen               |
| J62.8 | Pneumokoniose durch sonstigen Quarzstaub                                     | M05.11 | Lungenmanifestation der seropositiven chronischen Polyarthritiden {J99.0}: Schulterregion                       |
| J63.0 | Aluminose (Lunge)  | M05.12 | Lungenmanifestation der seropositiven chronischen Polyarthritiden {J99.0}: Oberarm                              |
| J63.1 | Bauxitfibrose (Lunge)  | M05.13 | Lungenmanifestation der seropositiven chronischen Polyarthritiden {J99.0}: Unterarm                             |
| J63.2 | Berylliose   | M05.14 | Lungenmanifestation der seropositiven chronischen Polyarthritiden {J99.0}: Hand                                 |
| J63.3 | Graphitfibrose (Lunge)   | M05.15 | Lungenmanifestation der seropositiven chronischen Polyarthritiden {J99.0}: Beckenregion und Oberschenkel        |
| J63.4 | Siderose   | M05.16 | Lungenmanifestation der seropositiven chronischen Polyarthritiden {J99.0}: Unterschenkel                        |
| J63.5 | Stannose   | M05.17 | Lungenmanifestation der seropositiven chronischen Polyarthritiden {J99.0}: Knöchel und Fuß                      |
| J63.8 | Pneumokoniose durch sonstige näher bezeichnete anorganische Stäube           | M05.18 | Lungenmanifestation der seropositiven chronischen Polyarthritiden {J99.0}: Sonstige                             |
| J64   | Nicht näher bezeichnete Pneumokoniose  | M05.19 | Lungenmanifestation der seropositiven chronischen Polyarthritiden {J99.0}: Nicht näher bezeichnete Lokalisation |
| J66.0 | Byssinose  |        |   |
| J66.1 | Flachsarbeiter-Krankheit   |        |   |
| J66.2 | Cannabiose   |        |   |
| J66.8 | Krankheit der Atemwege durch sonstige näher bezeichnete organische Stäube    |        |   |
| J67.0 | Farmerlunge  |        |   |
| J67.1 | Bagassose  |        |   |
| J67.2 | Vogelzüchterlunge  |        |   |
| J67.3 | Suberose   |        |   |
| J67.4 | Malzarbeiter-Lunge   |        |   |
| J67.5 | Pilzarbeiter-Lunge   |        |   |

**DRG E75****Andere Krankheiten der Atmungsorgane**

Hauptdiagnose in Tabelle E75-1

**DRG E75A****Andere Krankheiten der Atmungsorgane, Alter < 18 Jahre oder mit äusserst schweren CC oder Kontaktisolation ab 7 Behandlungstage mit bestimmter Diagnose oder bestimmtem Eingriff**

(PCCL &gt; 2 oder Prozedur in Tabelle E75-3 und Hauptdiagnose in Tabelle E75-2) und (Alter &lt; 18 Jahre oder PCCL &gt; 3 oder mindestens eine Prozedur in Tabelle E75-4 oder Prozedur in Tabelle E75-3 und Hauptdiagnose in Tabelle E75-2)

**DRG E75B****Andere Krankheiten der Atmungsorgane mit schweren CC, Alter > 17 Jahre**

PCCL &gt; 2 oder Prozedur in Tabelle E75-3 und Hauptdiagnose in Tabelle E75-2

**DRG E75C****Andere Krankheiten der Atmungsorgane****Diagnose E75-1**

|        |  |        |  |
|--------|--|--------|--|
| J22    | Akute Infektion der unteren Atemwege, nicht näher bezeichnet   | Q33.3  | Agenesie der Lunge   |
| J68.0  | Bronchitis und Pneumonie durch chemische Substanzen, Gase, Rauch und Dämpfe  | Q33.5  | Ektopisches Gewebe in der Lunge (angeboren)  |
| J68.2  | Entzündung der oberen Atemwege durch chemische Substanzen, Gase, Rauch und Dämpfe, anderenorts nicht klassifiziert | Q33.6  | Hypoplasie und Dysplasie der Lunge   |
| J70.0  | Akute Lungenbeteiligung bei Strahleneinwirkung   | Q33.8  | Sonstige angeborene Fehlbildungen der Lunge  |
| J70.2  | Akute arzneimittelinduzierte interstitielle Lungenkrankheiten  | Q33.9  | Angeborene Fehlbildung der Lunge, nicht näher bezeichnet                                     |
| J70.3  | Chronische arzneimittelinduzierte interstitielle Lungenkrankheiten   | Q34.0  | Anomalie der Pleura  |
| J70.4  | Arzneimittelinduzierte interstitielle Lungenkrankheit, nicht näher bezeichnet                                      | Q34.1  | Angeborene Mediastinalzyste  |
| J70.8  | Krankheiten der Atmungsorgane durch sonstige näher bezeichnete exogene Substanzen                                  | Q34.8  | Sonstige näher bezeichnete angeborene Fehlbildungen des Atmungssystems                       |
| J70.9  | Krankheiten der Atmungsorgane durch nicht näher bezeichnete exogene Substanz                                       | Q34.9  | Angeborene Fehlbildung des Atmungssystems, nicht näher bezeichnet                            |
| J95.0  | Funktionsstörung eines Tracheostomas   | Q67.6  | Pectus excavatum   |
| J95.4  | Mendelson-Syndrom  | Q67.7  | Pectus carinatum   |
| J95.5  | Subglottische Stenose nach medizinischen Maßnahmen   | Q76.6  | Sonstige angeborene Fehlbildungen der Rippen   |
| J95.81 | Stenose der Trachea nach medizinischen Maßnahmen   | Q76.7  | Angeborene Fehlbildung des Sternums  |
| J95.82 | Insuffizienzen von Anastomosen und Nähten nach Operationen an Trachea, Bronchien und Lunge                         | Q79.0  | Angeborene Zwerchfellhernie  |
| J95.88 | Sonstige Krankheiten der Atemwege nach medizinischen Maßnahmen   | Q79.1  | Sonstige angeborene Fehlbildungen des Zwerchfells  |
| J95.9  | Krankheit der Atemwege nach medizinischen Maßnahmen, nicht näher bezeichnet  | R04.2  | Hämoptoe   |
| J98.10 | Dystelektase   | R04.8  | Blutung aus sonstigen Lokalisationen in den Atemwegen  |
| J98.11 | Partielle Atelektase   | R04.9  | Blutung aus den Atemwegen, nicht näher bezeichnet  |
| J98.12 | Totalatelektase  | R05    | Husten   |
| J98.18 | Sonstiger und nicht näher bezeichneter Lungenkollaps   | R06.0  | Dyspnoe  |
| J98.3  | Kompensatorisches Emphysem   | R06.1  | Stridor  |
| J98.4  | Sonstige Veränderungen der Lunge   | R06.2  | Ziehende Atmung  |
| J98.50 | Mediastinitis  | R06.3  | Periodische Atmung   |
| J98.58 | Sonstige Krankheiten des Mediastinums, anderenorts nicht klassifiziert   | R06.4  | Hyperventilation   |
| J98.6  | Krankheiten des Zwerchfells  | R06.6  | Singultus  |
| J98.7  | Infektion der Atemwege, anderenorts nicht klassifiziert  | R06.80 | Akutes lebensbedrohliches Ereignis im Säuglingsalter   |
| J98.8  | Sonstige näher bezeichnete Krankheiten der Atemwege  | R06.88 | Sonstige und nicht näher bezeichnete Störungen der Atmung                                    |
| J98.9  | Atemwegskrankheit, nicht näher bezeichnet  | R07.1  | Brustschmerzen bei der Atmung  |
| Q33.0  | Angeborene Zystenlunge   | R09.0  | Asphyxie   |
| Q33.1  | Akzessorischer Lungenlappen  | R09.2  | Atemstillstand   |
| Q33.2  | Lungensequestration (angeboren)  | R09.3  | Abnormes Sputum  |
|        |  | R09.8  | Sonstige näher bezeichnete Symptome, die das Kreislaufsystem und das Atmungssystem betreffen |
|        |  | R68.3  | Trommelschlegelfinger  |
|        |  | R91    | Abnorme Befunde bei der bildgebenden Diagnostik der Lunge                                    |
|        |  | R94.2  | Abnorme Ergebnisse von Lungenfunktionsprüfungen  |
|        |  | S23.4  | Verstauchung und Zerrung der Rippen und des Sternums   |
|        |  | S27.31 | Prellung und Hämatom der Lunge   |
|        |  | S27.38 | Sonstige und nicht näher bezeichnete Verletzungen der Lunge                                  |
|        |  | S27.5  | Verletzung der Trachea, Pars thoracica   |
|        |  | S27.6  | Verletzung der Pleura  |

|        |   |        |  |
|--------|---|--------|--|
| S27.82 | Verletzung: Ductus thoracicus   | T27.0  | Verbrennung des Kehlkopfes und der Trachea                           |
| S27.84 | Verletzung: Thymus  | T27.1  | Verbrennung des Kehlkopfes und der Trachea mit Beteiligung der Lunge |
| S27.88 | Verletzung: Sonstige näher bezeichnete intrathorakale Organe und Strukturen | T27.4  | Verätzung des Kehlkopfes und der Trachea                             |
| S43.6  | Verstauchung und Zerrung des Sternoklavikulargelenkes                       | T27.5  | Verätzung des Kehlkopfes und der Trachea mit Beteiligung der Lunge   |
| T17.4  | Fremdkörper in der Trachea  | T86.81 | Versagen und Abstoßung: Lungentransplantat                           |
| T17.5  | Fremdkörper im Bronchus   | Z43.0  | Versorgung eines Tracheostomas                                       |
| T17.8  | Fremdkörper an sonstigen und mehreren Lokalisationen der Atemwege           | Z94.2  | Zustand nach Lungentransplantation                                   |
| T17.9  | Fremdkörper in den Atemwegen, Teil nicht näher bezeichnet                   | Z94.3  | Zustand nach Herz-Lungen-Transplantation                             |

## Diagnose E75-2

|        |  |        |   |
|--------|--|--------|---|
| J22    | Akute Infektion der unteren Atemwege, nicht näher bezeichnet   | Q33.6  | Hypoplasie und Dysplasie der Lunge  |
| J68.0  | Bronchitis und Pneumonie durch chemische Substanzen, Gase, Rauch und Dämpfe  | Q33.8  | Sonstige angeborene Fehlbildungen der Lunge                                 |
| J68.2  | Entzündung der oberen Atemwege durch chemische Substanzen, Gase, Rauch und Dämpfe, anderenorts nicht klassifiziert | Q33.9  | Angeborene Fehlbildung der Lunge, nicht näher bezeichnet                    |
| J70.0  | Akute Lungenbeteiligung bei Strahleneinwirkung   | Q34.0  | Anomalie der Pleura   |
| J70.2  | Akute arzneimittelinduzierte interstitielle Lungenkrankheiten  | Q34.1  | Angeborene Mediastinalzyste   |
| J70.3  | Chronische arzneimittelinduzierte interstitielle Lungenkrankheiten   | Q34.8  | Sonstige näher bezeichnete angeborene Fehlbildungen des Atmungssystems      |
| J70.4  | Arzneimittelinduzierte interstitielle Lungenkrankheit, nicht näher bezeichnet                                      | Q34.9  | Angeborene Fehlbildung des Atmungssystems, nicht näher bezeichnet           |
| J70.8  | Krankheiten der Atmungsorgane durch sonstige näher bezeichnete exogene Substanzen                                  | Q67.6  | Pectus excavatum  |
| J70.9  | Krankheiten der Atmungsorgane durch nicht näher bezeichnete exogene Substanz                                       | Q67.7  | Pectus carinatum  |
| J95.0  | Funktionsstörung eines Tracheostomas   | Q76.6  | Sonstige angeborene Fehlbildungen der Rippen                                |
| J95.4  | Mendelson-Syndrom  | Q76.7  | Angeborene Fehlbildung des Sternums   |
| J95.5  | Subglottische Stenose nach medizinischen Maßnahmen   | Q79.0  | Angeborene Zwerchfellhernie   |
| J95.81 | Stenose der Trachea nach medizinischen Maßnahmen   | Q79.1  | Sonstige angeborene Fehlbildungen des Zwerchfells                           |
| J95.82 | Insuffizienzen von Anastomosen und Nähten nach Operationen an Trachea, Bronchien und Lunge                         | R06.80 | Akutes lebensbedrohliches Ereignis im Säuglingsalter                        |
| J95.88 | Sonstige Krankheiten der Atemwege nach medizinischen Maßnahmen   | R09.0  | Asphyxie  |
| J95.9  | Krankheit der Atemwege nach medizinischen Maßnahmen, nicht näher bezeichnet  | R09.2  | Atemstillstand  |
| J98.10 | Dystelektase   | R68.3  | Trommelschlegelfinger   |
| J98.11 | Partielle Atelektase   | R94.2  | Abnorme Ergebnisse von Lungenfunktionsprüfungen                             |
| J98.12 | Totalatelektase  | S23.4  | Verstauchung und Zerrung der Rippen und des Sternums                        |
| J98.18 | Sonstiger und nicht näher bezeichneter Lungenkollaps   | S27.31 | Prellung und Hämatom der Lunge  |
| J98.3  | Kompensatorisches Emphysem   | S27.38 | Sonstige und nicht näher bezeichnete Verletzungen der Lunge                 |
| J98.4  | Sonstige Veränderungen der Lunge   | S27.5  | Verletzung der Trachea, Pars thoracica                                      |
| J98.50 | Mediastinitis  | S27.6  | Verletzung der Pleura   |
| J98.58 | Sonstige Krankheiten des Mediastinums, anderenorts nicht klassifiziert   | S27.82 | Verletzung: Ductus thoracicus   |
| J98.6  | Krankheiten des Zwerchfells  | S27.84 | Verletzung: Thymus  |
| J98.7  | Infektion der Atemwege, anderenorts nicht klassifiziert  | S27.88 | Verletzung: Sonstige näher bezeichnete intrathorakale Organe und Strukturen |
| J98.8  | Sonstige näher bezeichnete Krankheiten der Atemwege  | S43.6  | Verstauchung und Zerrung des Sternoklavikulargelenkes                       |
| J98.9  | Atemwegskrankheit, nicht näher bezeichnet  | T17.4  | Fremdkörper in der Trachea  |
| Q33.0  | Angeborene Zystenlunge   | T17.5  | Fremdkörper im Bronchus   |
| Q33.1  | Akzessorischer Lungenlappen  | T17.8  | Fremdkörper an sonstigen und mehreren Lokalisationen der Atemwege           |
| Q33.2  | Lungensequestration (angeboren)  | T17.9  | Fremdkörper in den Atemwegen, Teil nicht näher bezeichnet                   |
| Q33.3  | Agenesie der Lunge   | T27.0  | Verbrennung des Kehlkopfes und der Trachea                                  |
| Q33.5  | Ektopisches Gewebe in der Lunge (angeboren)  | T27.1  | Verbrennung des Kehlkopfes und der Trachea mit Beteiligung der Lunge        |
|        |  | T27.4  | Verätzung des Kehlkopfes und der Trachea                                    |
|        |  | T27.5  | Verätzung des Kehlkopfes und der Trachea mit Beteiligung der Lunge          |
|        |  | T86.81 | Versagen und Abstoßung: Lungentransplantat                                  |
|        |  | Z43.0  | Versorgung eines Tracheostomas  |
|        |  | Z94.2  | Zustand nach Lungentransplantation  |
|        |  | Z94.3  | Zustand nach Herz-Lungen-Transplantation                                    |

**Prozedur E75-3**

|             |   |             |   |
|-------------|---|-------------|---|
| 99.84.16 †↔ | Kontaktisolierung, mindestens 7 bis 13 Behandlungstage  | 99.84.1C †↔ | Kontaktisolierung, mindestens 42 bis 55 Behandlungstage |
| 99.84.17 †↔ | Kontaktisolierung, mindestens 14 bis 20 Behandlungstage | 99.84.1D †↔ | Kontaktisolierung, mindestens 56 bis 69 Behandlungstage |
| 99.84.1A †↔ | Kontaktisolierung, mindestens 21 bis 27 Behandlungstage | 99.84.1E †↔ | Kontaktisolierung, mindestens 70 bis 83 Behandlungstage |
| 99.84.1B †↔ | Kontaktisolierung, mindestens 28 bis 41 Behandlungstage | 99.84.1F †↔ | Kontaktisolierung, 84 und mehr Behandlungstage          |

**Prozedur E75-4**

|             |   |             |   |
|-------------|---|-------------|---|
| 33.22 †↔    | Flexible Tracheobronchoskopie   | 42.81.10 †↔ | Einsetzen und Wechsel einer nicht selbstexpandierenden Prothese (permanenter Tubus) in den Ösophagus, endoskopisch              |
| 33.23.11 †↔ | Tracheobronchoskopie mit starrem Bronchoskop  | 42.81.11 †↔ | Einsetzen und Wechsel von zwei nicht selbstexpandierenden Prothesen (permanenter Tubus) in den Ösophagus, endoskopisch          |
| 33.23.13 †↔ | Fluoreszenztracheobronchoskopie   | 42.81.12 †↔ | Einsetzen und Wechsel von mehr als zwei nicht selbstexpandierenden Prothesen (permanenter Tubus) in den Ösophagus, endoskopisch |
| 33.23.14 †↔ | Tracheobronchoskopie mit Ballonkatheter zur Messung kollateraler Ventilation  | 42.81.40 †↔ | Einsetzen und Wechsel einer selbstexpandierenden Prothese (permanenter Tubus) in den Ösophagus, endoskopisch                    |
| 33.23.99 †↔ | Sonstige Tracheobronchoskopie, sonstige   | 42.81.41 †↔ | Einsetzen und Wechsel von zwei selbstexpandierenden Prothesen (permanenter Tubus) in den Ösophagus, endoskopisch                |
| 33.24.10 †↔ | Tracheobronchoskopie (flexible) (starr) mit Bürste zur Sekret oder Probenentnahme   | 42.81.42 †↔ | Einsetzen und Wechsel von mehr als zwei selbstexpandierenden Prothesen (permanenter Tubus) in den Ösophagus, endoskopisch       |
| 33.24.11 †↔ | Tracheobronchoskopie (flexible) (starr) mit bronchoalveolärer Lavage  | 42.81.99 †↔ | Einsetzen eines permanenten Tubus in den Ösophagus, sonstige  |
| 33.24.12 †↔ | Tracheobronchoskopie (flexible) (starr) mit Bürstenzytologie der Lunge  | 42.88.10 †↔ | Entfernung von Prothesen aus dem Ösophagus, endoskopisch  |
| 33.24.13 †↔ | Tracheobronchoskopie (flexible) (starr) mit (Exzisions-) Biopsie  | 42.92 †↔    | Dilatation des Ösophagus  |
| 33.24.14 †↔ | Tracheobronchoskopie (flexible) (starr) mit transbronchiale Nadelaspiration   | 42.99.20 †↔ | Sonstige Operation am Ösophagus, Antirefluxverfahren am Ösophagus, endoskopisch   |
| 33.24.16 †↔ | Tracheobronchoskopie mit Kryobiopsie  | 42.99.41 †↔ | Schlingenligatur und Clipping am Ösophagus, endoskopisch  |
| 33.24.99 †↔ | Geschlossene [endoskopische] Bronchusbiopsie, sonstige  | 43.11 †↔    | Perkutane [endoskopische] Gastrostomie [PEG]  |
| 33.27 †↔    | Geschlossene endoskopische Lungenbiopsie  | 43.41.10 †↔ | Endoskopische Mukosaresektion Magen   |
| 33.94.00 †↔ | Implantation eines Markers oder Tracers an Lunge und Bronchus, n.n.bez.   | 43.41.11 †↔ | Endoskopische submukosale Dissektion Magen  |
| 33.94.09 †↔ | Implantation eines Markers oder Tracers an Lunge und Bronchus, sonstige   | 43.41.20 †↔ | Endoskopische Destruktion von Läsion oder Gewebe am Magen, Elektro-, Radiofrequenz-, Thermo- oder Kryokoagulation               |
| 33.94.11 †↔ | Implantation eines Markers oder Tracers zur Lokalisation bzw. Steuerung der therapeutischen Intervention an Lunge und Bronchus, perkutan        | 43.41.29 †↔ | Endoskopische Exzision oder Destruktion von Läsion oder Gewebe am Magen, sonstige Verfahren                                     |
| 33.94.12 †↔ | Implantation eines Markers oder Tracers zur Lokalisation bzw. Steuerung der therapeutischen Intervention an Lunge und Bronchus, bronchoskopisch | 44.13 †↔    | Sonstige Gastroskopie   |
| 42.22 †↔    | Ösophagoskopie durch ein künstliches Stoma  | 44.14 †↔    | Geschlossene [endoskopische] Biopsie am Magen   |
| 42.23 †↔    | Sonstige Ösophagoskopie   | 44.22 †↔    | Endoskopische Dilatation des Pylorus  |
| 42.24 †↔    | Geschlossene [endoskopische] Biopsie am Ösophagus   | 44.33 †↔    | Gastroenterostomie ohne Gastrektomie, endoskopisch  |
| 42.33.10 †↔ | Endoskopische Mukosaresektion Ösophagus   | 44.43.00 †↔ | Endoskopische Blutstillung in Magen oder Duodenum, n.n.bez.   |
| 42.33.11 †↔ | Endoskopische submukosale Dissektion Ösophagus  | 44.43.10 †↔ | Endoskopische Sklerosierung von Fundusvarizen   |
| 42.33.20 †↔ | Endoskopische Exzision oder Destruktion von Läsion oder Gewebe am Ösophagus, Elektro-, Thermo- und Kryoablation                                 | 44.43.20 †↔ | Endoskopische Ligatur von Fundusvarizen   |
| 42.33.21 †↔ | Endoskopische Exzision oder Destruktion von Läsion oder Gewebe am Ösophagus, Photodynamische Therapie   | 44.43.99 †↔ | Endoskopische Blutstillung in Magen oder Duodenum, sonstige   |
| 42.33.22 †↔ | Endoskopische Exzision oder Destruktion von Läsion oder Gewebe am Ösophagus, Laser  | 44.63.10 †↔ | Verschluss einer anderen Magenfistel, endoskopisch  |
| 42.33.23 †↔ | Endoskopische Exzision oder Destruktion von Läsion oder Gewebe am Ösophagus, Radiofrequenzablation  | 44.95.31 †↔ | Schlauchmagen-Gastroplastik, endoskopisch   |
| 42.33.29 †↔ | Endoskopische Exzision oder Destruktion von Läsion oder Gewebe am Ösophagus, sonstige Verfahren   | 44.96.15 †↔ | Katheterreparation nach Gastric banding, ohne intraabdominalem Eingriff   |
| 42.33.30 †↔ | Endoskopisches Einbringen eines strahlenden Applikators am Ösophagus  | 44.99.00 †↔ | Sonstige Magenoperationen, n.n.bez.   |
| 42.7X.10 †↔ | Ösophagomyotomie, endoskopisch  | 44.99.10 †↔ | Bougierung am Magen, endoskopisch   |
| 42.7X.20 †↔ | Ösophagomyotomie, pharyngozerkival, endoskopisch  | 44.99.20 †↔ | Schlingenligatur und Clipping am Magen, endoskopisch  |
| 42.7X.30 †↔ | Ösophago-Gastromyotomie, endoskopisch   | 44.99.30 †↔ | Injektion am Magen, endoskopisch  |
| 42.81.00 †↔ | Einsetzen eines permanenten Tubus in den Ösophagus, n.n.bez.  |             |   |



|             |  |             |   |
|-------------|--|-------------|---|
| 44.99.50 †↔ | Einlegen oder Wechsel einer nicht selbstexpandierenden Prothese am Magen, endoskopisch                               | 46.79.20 †↔ | Verschluss einer sonstigen Darmfistel, endoskopisch   |
| 44.99.60 †↔ | Einlegen oder Wechsel einer selbstexpandierenden Prothese am Magen, endoskopisch                                     | 46.85.10 †↔ | Bougierung des Darmes, endoskopisch   |
| 44.99.70 †↔ | Entfernen einer Prothese aus dem Magen, endoskopisch   | 46.85.20 †↔ | Dilatation des Dünndarms, endoskopisch  |
| 44.99.90 †↔ | Sonstige endoskopische Magenoperationen  | 46.85.30 †↔ | Dilatation des Dickdarms, endoskopisch  |
| 45.00 †↔    | Inzision am Darm, n.n.bez.   | 46.85.99 †↔ | Dilatation des Darmes, sonstige   |
| 45.04 †↔    | Perkutane [endoskopische] Jejunostomie [PEJ]   | 46.99.00 †↔ | Sonstige Operationen am Darm, n.n.bez.  |
| 45.05 †↔    | Konversion einer perkutanen [endoskopischen] Gastrostomie [PEG] in eine perkutane [endoskopische] Jejunostomie [PEJ] | 46.99.20 †↔ | Schlingenligatur und Clipping am Darm, endoskopisch   |
| 45.11 †↔    | Transabdominale Endoskopie am Dünndarm   | 46.99.30 †↔ | Injektion am Darm, endoskopisch   |
| 45.12 †↔    | Endoskopie am Dünndarm durch ein künstliches Stoma   | 46.99.50 †↔ | Einlegen oder Wechsel einer nicht selbstexpandierenden Prothese am Darm, endoskopisch   |
| 45.13.10 †↔ | Ösophagogastroduodenoskopie  | 46.99.60 †↔ | Einlegen oder Wechsel einer selbstexpandierenden Prothese am Darm, endoskopisch   |
| 45.13.20 †↔ | Telemetrische Kapselendoskopie des Dünndarms   | 46.99.63 †↔ | Einlegen oder Wechsel einer selbstexpandierenden Dünndarmschlauchprothese, endoskopisch   |
| 45.13.30 †↔ | Enteroskopie einfach   | 46.99.70 †↔ | Entfernen einer Prothese am Darm, endoskopisch  |
| 45.13.31 †↔ | Enteroskopie Ballonassistent   | 48.22 †↔    | Rektosigmoidoskopie durch ein künstliches Stoma   |
| 45.14 †↔    | Geschlossene [endoskopische] Biopsie am Dünndarm   | 48.24 †↔    | Geschlossene [endoskopische] Biopsie am Rektum  |
| 45.16 †↔    | Ösophagogastroduodenoskopie [EGD] mit geschlossener Biopsie  | 48.26 †↔    | Biopsie am Perirektalgewebe   |
| 45.17 †↔    | Diagnostische Intestinoskopie (Endoskopie des tiefen Jejunums und Ileums)  | 48.31 †↔    | Radikale Elektrokoagulation von rektaler Läsion oder Gewebe   |
| 45.21 †↔    | Transabdominale Endoskopie an Dickdarm   | 48.32 †↔    | Sonstige Elektrokoagulation von rektaler Läsion oder Gewebe   |
| 45.22 †↔    | Endoskopie am Dickdarm durch ein künstliches Stoma   | 48.33 †↔    | Laserablation von rektaler Läsion oder Gewebe   |
| 45.23 †↔    | Koloskopie   | 48.34 †↔    | Kryochirurgische Destruktion von rektaler Läsion oder Gewebe  |
| 45.24 †↔    | Flexible Sigmoidoskopie  | 49.22 †↔    | Biopsie am Perianalgewebe   |
| 45.25 †↔    | Geschlossene [endoskopische] Biopsie am Dickdarm   | 49.23 †↔    | Biopsie am Anus   |
| 45.28.10 †↔ | Telemetrische Kapselendoskopie des Dickdarm  | 50.11.09 †↔ | Geschlossene [Aspirations-] [Nadel-] Biopsie an der Leber, sonstige   |
| 45.28.20 †↔ | Endoskopische Laser-Endomikroskopie am Dickdarm  | 50.11.11 †↔ | Nadelbiopsie an der Leber, perkutan   |
| 45.30.00 †↔ | Endoskopische Exzision oder Destruktion einer Läsion im Duodenum, n.n.bez.   | 50.11.12 †↔ | Feinnadelbiopsie an der Leber, endosonographisch  |
| 45.30.10 †↔ | Endoskopische Mukosaresektion im Duodenum  | 50.13.10 †↔ | Transvenöse oder transarterielle [Nadel-] Biopsie an der Leber  |
| 45.30.11 †↔ | Endoskopische Exzision einer Läsion im Duodenum  | 50.13.99 †↔ | Transjuguläre Leberbiopsie, sonstige  |
| 45.30.20 †↔ | Endoskopische Destruktion einer Läsion im Duodenum, Elektro-, Thermo- oder Kryokoagulation                           | 50.20 †↔    | Lokale Exzision oder Destruktion von Gewebe oder Läsion der Leber und partielle Hepatektomie, n.n.bez.                          |
| 45.30.29 †↔ | Sonstige endoskopische Destruktion einer Läsion im Duodenum  | 50.27.31 †↔ | Lokale Destruktion von Läsion oder Gewebe der Leber, durch Alkoholinjektion, perkutan   |
| 45.30.99 †↔ | Endoskopische Exzision oder Destruktion einer Läsion im Duodenum, sonstige   | 50.27.32 †↔ | Lokale Destruktion von Läsion oder Gewebe der Leber, durch Thermo-therapie, perkutan  |
| 45.35.11 †↔ | Endoskopische Exzision einer Läsion im Dünndarm, ausgenommen Duodenum  | 50.27.33 †↔ | Lokale Destruktion von Läsion oder Gewebe der Leber, durch Kryotherapie, perkutan   |
| 45.35.21 †↔ | Endoskopische Destruktion einer Läsion im Dünndarm, ausgenommen Duodenum   | 50.27.34 †↔ | Lokale Destruktion von Läsion oder Gewebe der Leber, durch Laser, perkutan  |
| 45.41.00 †↔ | Lokale Exzision von Läsion oder Gewebe im Dickdarm, n.n.bez.   | 50.27.35 †↔ | Lokale Destruktion von Läsion oder Gewebe der Leber, durch irreversible Elektroporation, perkutan                               |
| 45.41.09 †↔ | Lokale Exzision von Läsion oder Gewebe im Dickdarm, sonstige   | 50.27.39 †↔ | Lokale Destruktion von Läsion oder Gewebe der Leber, perkutan, sonstige   |
| 45.41.11 †↔ | Lokale Exzision von Läsion oder Gewebe im Dickdarm, endoskopisch, ohne weitere Massnahmen                            | 50.29 †↔    | Lokale Exzision oder Destruktion von Gewebe oder Läsion der Leber und partielle Hepatektomie, sonstige                          |
| 45.41.12 †↔ | Endoskopische Mukosaresektion Dickdarm   | 50.95 †↔    | Implantation eines Markers oder Tracers zur Lokalisation bzw. Steuerung der therapeutischen Intervention an der Leber, perkutan |
| 45.41.13 †↔ | Endoskopische submukosale Dissektion Dickdarm  | 50.96 †↔    | Drainage eines Leberabszesses, perkutan   |
| 45.41.14 †↔ | Endoskopische Vollwandresektion Dickdarm   | 51.10 †↔    | Endoskopische retrograde Cholangiopankreatikographie [ERCP]   |
| 45.41.15 †↔ | Endoskopische Polypektomie Dickdarm  | 51.11 †↔    | Endoskopische retrograde Cholangiographie [ERC]   |
| 46.72.00 †↔ | Verschluss einer Duodenalfistel, n.n.bez.  | 51.12 †↔    | Perkutane Biopsie an Gallenblase oder Gallenwegen   |
| 46.72.10 †↔ | Verschluss einer Duodenalfistel, endoskopisch  | 51.14 †↔    | Sonstige geschlossene [endoskopische] Biopsie an Gallengang oder Sphincter Oddii  |
| 46.72.99 †↔ | Verschluss einer Duodenalfistel, sonstige  | 51.16.00 †↔ | Perkutane Endoskopie der Gallenwege, n.n.bez.   |
| 46.74.00 †↔ | Verschluss einer Dünndarmfistel, ausgenommen Duodenum, n.n.bez.  | 51.16.10 †↔ | Perkutan-transhepatische Endoskopie der Gallenwege  |
| 46.74.10 †↔ | Verschluss einer Dünndarmfistel, ausgenommen Duodenum, endoskopisch  | 51.16.99 †↔ | Perkutane Endoskopie der Gallenwege, sonstige   |
| 46.74.99 †↔ | Verschluss einer Dünndarmfistel, ausgenommen Duodenum, sonstige  | 51.38.00 †↔ | Anastomose zwischen Gallenwegen und Gastrointestinaltrakt, n.n.bez.   |
| 46.76.00 †↔ | Verschluss einer Dickdarmfistel, n.n.bez.  |             |   |
| 46.76.10 †↔ | Verschluss einer Dickdarmfistel, endoskopisch  |             |   |
| 46.76.99 †↔ | Verschluss einer Dickdarmfistel, sonstige  |             |   |
| 46.79.00 †↔ | Sonstige Rekonstruktion am Darm, n.n.bez.  |             |   |

|             |   |             |   |
|-------------|---|-------------|---|
| 51.38.09 †↔ | Anastomose zwischen Gallenwegen und Gastrointestinaltrakt, sonstige   | 51.87.36 †↔ | Endoskopische Einlage oder Wechsel von selbstexpandierenden, beschichteten, Stents in den Gallengang, 6 und mehr Stents                 |
| 51.38.31 †↔ | Anastomose zwischen Gallenwegen und Gastrointestinaltrakt, endoskopisch   | 51.88 †↔    | Endoskopische Extraktion von Stein(en) aus den Gallenwegen  |
| 51.64.00 †↔ | Endoskopische Exzision oder Destruktion einer Läsion oder Gewebe aus Gallenwegen oder Sphincter Oddii, n.n.bez.                           | 51.95.00 †↔ | Entfernen einer Endoprothese aus dem Gallengang, n.n.bez.   |
| 51.64.10 †↔ | Endoskopische Exzision oder Destruktion einer Läsion oder Gewebe aus Gallenwegen oder Sphincter Oddii, Elektro-, Thermo- und Kryoablation | 51.95.10 †↔ | Entfernen einer Endoprothese aus dem Gallengang, endoskopisch   |
| 51.64.11 †↔ | Endoskopische Exzision oder Destruktion einer Läsion oder Gewebe aus Gallenwegen oder Sphincter Oddii, photodynamische Therapie           | 51.95.11 †↔ | Entfernen einer Endoprothese aus dem Gallengang, perkutan-transhepatisch  |
| 51.64.12 †↔ | Endoskopische Exzision oder Destruktion einer Läsion oder Gewebe aus Gallenwegen oder Sphincter Oddii, Laser                              | 51.95.99 †↔ | Entfernen einer Endoprothese aus dem Gallengang, sonstige   |
| 51.64.19 †↔ | Endoskopische Exzision oder Destruktion einer Läsion oder Gewebe aus Gallenwegen oder Sphincter Oddii, sonstige Verfahren                 | 51.97 †↔    | Perkutane (transhepatische) Extraktion von Stein(en) aus den Gallenwegen  |
| 51.64.99 †↔ | Endoskopische Exzision oder Destruktion einer Läsion oder Gewebe aus Gallenwegen oder Sphincter Oddii, sonstige                           | 51.98.10 †↔ | Sonstige perkutane Massnahmen an den Gallenwegen, Perkutane Inzision an den Gallenwegen   |
| 51.82 †↔    | Pankreatische Sphinkterotomie   | 51.98.12 †↔ | Sonstige perkutane Massnahmen an den Gallenwegen, Perkutan-transhepatische Einlage einer Drainage in den Gallengang                     |
| 51.84 †↔    | Endoskopische Dilatation von Gallengang und Ampulla Vateri  | 51.99.90 †↔ | Sonstige endoskopische Operationen an den Gallenwegen   |
| 51.85 †↔    | Endoskopische Sphinkterotomie und Papillotomie  | 51.99.91 †↔ | Sonstige Rekonstruktion der Gallenwegen   |
| 51.86 †↔    | Endoskopisches Einsetzen eines nasobiliären Drainage-Katheters  | 51.99.99 †↔ | Sonstige Operation an den Gallenwegen, sonstige   |
| 51.87.00 †↔ | Endoskopische Einlage oder Wechsel von Stent in den Gallengang, n.n.bez.  | 51.9A.00 †↔ | Einlage oder Wechsel von Stent in den Gallengang, n.n.bez.  |
| 51.87.09 †↔ | Endoskopische Einlage oder Wechsel von Stent in den Gallengang, sonstige  | 51.9A.09 †↔ | Einlage oder Wechsel von Stent in den Gallengang, sonstige  |
| 51.87.10 †↔ | Endoskopische Einlage oder Wechsel von nicht selbstexpandierendem Stent in den Gallengang, 1 Stent  | 51.9A.11 †↔ | Perkutan-transhepatische Einlage oder Wechsel von nicht selbstexpandierendem Stent in den Gallengang, 1 Stent                           |
| 51.87.13 †↔ | Endoskopische Einlage oder Wechsel von nicht selbstexpandierenden Stents in den Gallengang, 2 und mehr Stents                             | 51.9A.12 †↔ | Perkutan-transhepatische Einlage oder Wechsel von nicht selbstexpandierenden Stents in den Gallengang, 2 und mehr Stents                |
| 51.87.23 †↔ | Endoskopische Einlage oder Wechsel von selbstexpandierendem, nicht beschichtetem, Stent in den Gallengang, 1 Stent                        | 51.9A.21 †↔ | Perkutan-transhepatische Einlage oder Wechsel von selbstexpandierendem, nicht beschichtetem Stent in den Gallengang, 1 Stent            |
| 51.87.24 †↔ | Endoskopische Einlage oder Wechsel von selbstexpandierenden, nicht beschichteten, Stents in den Gallengang, 2 Stents                      | 51.9A.22 †↔ | Perkutan-transhepatische Einlage oder Wechsel von selbstexpandierenden, nicht beschichteten Stents in den Gallengang, 2 Stents          |
| 51.87.25 †↔ | Endoskopische Einlage oder Wechsel von selbstexpandierenden, nicht beschichteten, Stents in den Gallengang, 3 Stents                      | 51.9A.23 †↔ | Perkutan-transhepatische Einlage oder Wechsel von selbstexpandierenden, nicht beschichteten Stents in den Gallengang, 3 Stents          |
| 51.87.26 †↔ | Endoskopische Einlage oder Wechsel von selbstexpandierenden, nicht beschichteten, Stents in den Gallengang, 4 Stents                      | 51.9A.24 †↔ | Perkutan-transhepatische Einlage oder Wechsel von selbstexpandierenden, nicht beschichteten Stents in den Gallengang, 4 Stents          |
| 51.87.27 †↔ | Endoskopische Einlage oder Wechsel von selbstexpandierenden, nicht beschichteten, Stents in den Gallengang, 5 Stents                      | 51.9A.25 †↔ | Perkutan-transhepatische Einlage oder Wechsel von selbstexpandierenden, nicht beschichteten Stents in den Gallengang, 5 Stents          |
| 51.87.28 †↔ | Endoskopische Einlage oder Wechsel von selbstexpandierenden, nicht beschichteten, Stents in den Gallengang, 6 und mehr Stents             | 51.9A.26 †↔ | Perkutan-transhepatische Einlage oder Wechsel von selbstexpandierenden, nicht beschichteten Stents in den Gallengang, 6 und mehr Stents |
| 51.87.30 †↔ | Endoskopische Einlage oder Wechsel von selbstexpandierendem, beschichtetem, Stent in den Gallengang, 1 Stent                              | 51.9A.31 †↔ | Perkutan-transhepatische Einlage oder Wechsel von selbstexpandierendem, beschichtetem Stent in den Gallengang, 1 Stent                  |
| 51.87.31 †↔ | Endoskopische Einlage oder Wechsel von selbstexpandierenden, beschichteten, Stents in den Gallengang, 2 Stents                            | 51.9A.32 †↔ | Perkutan-transhepatische Einlage oder Wechsel von selbstexpandierenden, beschichteten Stents in den Gallengang, 2 Stents                |
| 51.87.33 †↔ | Endoskopische Einlage oder Wechsel von selbstexpandierenden, beschichteten, Stents in den Gallengang, 3 Stents                            | 51.9A.33 †↔ | Perkutan-transhepatische Einlage oder Wechsel von selbstexpandierenden, beschichteten Stents in den Gallengang, 3 Stents                |
| 51.87.34 †↔ | Endoskopische Einlage oder Wechsel von selbstexpandierenden, beschichteten, Stents in den Gallengang, 4 Stents                            | 51.9A.34 †↔ | Perkutan-transhepatische Einlage oder Wechsel von selbstexpandierenden, beschichteten Stents in den Gallengang, 4 Stents                |
| 51.87.35 †↔ | Endoskopische Einlage oder Wechsel von selbstexpandierenden, beschichteten, Stents in den Gallengang, 5 Stents                            | 51.9A.35 †↔ | Perkutan-transhepatische Einlage oder Wechsel von selbstexpandierenden, beschichteten Stents in den Gallengang, 5 Stents                |
|             |   | 51.9A.36 †↔ | Perkutan-transhepatische Einlage oder Wechsel von selbstexpandierenden, beschichteten Stents in den Gallengang, 6 und mehr Stents       |

|  |  |
|--|--|
| 52.01.00 †↔ Drainage einer Pankreaszyste durch Katheter, n.n.bez.  | 52.96.00 †↔ Anastomose des Pankreas, n.n.bez.  |
| 52.01.11 †↔ Transgastrale Drainage einer Pankreaszyste, endoskopisch   | 52.96.09 †↔ Anastomose des Pankreas, sonstige  |
| 52.01.21 †↔ Transduodenale Drainage einer Pankreaszyste, endoskopisch  | 52.96.31 †↔ Anastomose zwischen Pankreasgang und Gastrointestinaltrakt, endoskopisch         |
| 52.01.99 †↔ Drainage einer Pankreaszyste durch Katheter, sonstige  | 52.97 †↔ Endoskopisches Einsetzen eines nasopankreatischen Drainagekatheters                 |
| 52.09.21 †↔ Transgastrale Punktion einer Pankreas(pseudo)zyste, endosonographisch  | 52.98 †↔ Endoskopische Dilatation des Ductus pancreaticus                                    |
| 52.09.22 †↔ Transduodenale Punktion einer Pankreas(pseudo)zyste, endosonographisch   | 54.22.10 †↔ Geschlossene [Nadel-] Biopsie an Bauchwand oder Nabel                            |
| 52.11.09 †↔ Geschlossene [Aspirations-] [Nadel-] Biopsie am Pankreas, sonstige   | 54.22.99 †↔ Biopsie an Bauchwand oder Nabel, sonstige  |
| 52.11.11 †↔ Nadelbiopsie am Pankreas, perkutan   | 55.01.00 †↔ Nephrotomie, n.n.bez.  |
| 52.11.12 †↔ Feinnadelbiopsie am Pankreas, endosonographisch  | 55.01.10 †↔ Nephrotomie, perkutan-transrenal   |
| 52.13 †↔ Endoskopische retrograde Pankreatographie [ERP]   | 55.01.99 †↔ Nephrotomie, sonstige  |
| 52.14 †↔ Geschlossene [endoskopische] Biopsie am Ductus pancreaticus   | 55.11 †↔ Pyelotomie  |
| 52.21 †↔ Endoskopische Exzision oder Destruktion von Läsion oder Gewebe am Ductus pancreaticus                                   | 55.21 †↔ Nephroskopie  |
| 52.22.11 †↔ Transgastrale Nekrosektomie, endoskopisch  | 55.22 †↔ Pyeloskopie   |
| 52.22.12 †↔ Transduodenale Nekrosektomie, endoskopisch   | 55.92 †↔ Perkutane Aspiration an der Niere (Nierenbecken)                                    |
| 52.93.00 †↔ Endoskopische Einlage, Wechsel oder Entfernen von Stent [Prothese] in den oder aus dem Ductus pancreaticus, n.n.bez. | 56.31 †↔ Ureterskopie  |
| 52.93.10 †↔ Endoskopische Einlage und Wechsel eines nicht selbstexpandierenden Stents [Prothese] in den Ductus pancreaticus      | 97.02 †↔ Ersetzen eines Gastrostomietubus  |
| 52.93.20 †↔ Endoskopische Einlage und Wechsel eines selbstexpandierenden Stents [Prothese] in den Ductus pancreaticus            | 97.03 †↔ Ersetzen von Sonde oder Enterostomievorrichtung im Dünndarm                         |
| 52.93.30 †↔ Endoskopisches Entfernen von Stent [Prothese] aus dem Ductus pancreaticus  | 97.55 †↔ Entfernen eines T-Drain, eines anderen Gallengangtubus oder eines Leberdrains       |
| 52.93.99 †↔ Endoskopische Einlage, Wechsel oder Entfernen von Stent [Prothese] in den oder aus dem Ductus pancreaticus, sonstige | 97.56 †↔ Entfernen eines Pankreastubus oder Drains   |
| 52.94 †↔ Endoskopische Extraktion von Stein(en) aus dem Ductus pancreaticus  | 98.02 †↔ Entfernen eines intraluminalen Fremdkörpers vom Ösophagus ohne Inzision             |
|  | 98.03 †↔ Entfernen eines intraluminalen Fremdkörpers von Magen und Dünndarm ohne Inzision    |
|  | 98.04 †↔ Entfernen eines intraluminalen Fremdkörpers vom Dickdarm ohne Inzision              |
|  | 98.05 †↔ Entfernen eines intraluminalen Fremdkörpers von Rektum und Anus ohne Inzision       |
|  | 98.52 †↔ Extrakorporelle Stosswellen-Lithotripsie [ESWL] von Gallenblase und/oder Gallengang |
|  | 98.53 †↔ Extrakorporelle Stosswellen-Lithotripsie [ESWL] von Pankreas                        |
|  | 98.59 †↔ Extrakorporelle Stosswellen-Lithotripsie [ESWL] anderer Lokalisationen              |

**ADRG E76****Tuberkulose oder Pneumothorax, mehr als ein Belegungstag**

Hauptdiagnose in Tabelle E76-1 oder (Nebendiagnose in Tabelle E76-2 und Verweildauer &gt; 14 Tage)

**DRG E76A****Tuberkulose, mehr als 14 Belegungstage, bei Besiedlung oder Infektion mit multiresistenten Erregern oder Alter < 16 Jahre oder komplizierender Prozedur oder äusserst schwere CC**

(Verweildauer &gt; 14 Tage und (Nebendiagnose in Tabelle E76-2 oder Hauptdiagnose in Tabelle E76-3)) und (Diagnose in Tabelle E76-4 oder Alter &lt; 16 Jahre oder Komplizierende Prozeduren oder PCCL &gt; 3)

**DRG E76B****Tuberkulose, mehr als 14 Belegungstage, Alter > 15 Jahre**

Verweildauer &gt; 14 Tage und (Nebendiagnose in Tabelle E76-2 oder Hauptdiagnose in Tabelle E76-3)

**DRG E76C****Tuberkulose bis 14 Belegungstage oder äusserst schwere CC**

PCCL &gt; 3 oder Diagnose in Tabelle E76-2 oder Hauptdiagnose in Tabelle E76-3

**DRG E76D****Traumatischer Pneumo- oder Hämatothorax**

Hauptdiagnose in Tabelle E76-5

**DRG E76E****Sonstiger Pneumothorax****Diagnose E76-1**

|       |   |        |  |
|-------|---|--------|--|
| A15.0 | Lungentuberkulose, durch mikroskopische Untersuchung des Sputums gesichert, mit oder ohne Nachweis durch Kultur oder molekularbiologische Verfahren | A16.5  | Tuberkulöse Pleuritis ohne Angabe einer bakteriologischen, molekularbiologischen oder histologischen Sicherung                                 |
| A15.1 | Lungentuberkulose, nur durch Kultur gesichert   | A16.7  | Primäre Tuberkulose der Atmungsorgane ohne Angabe einer bakteriologischen, molekularbiologischen oder histologischen Sicherung                 |
| A15.2 | Lungentuberkulose, histologisch gesichert   | A16.8  | Sonstige Tuberkulose der Atmungsorgane ohne Angabe einer bakteriologischen, molekularbiologischen oder histologischen Sicherung                |
| A15.3 | Lungentuberkulose, durch sonstige und nicht näher bezeichnete Untersuchungsverfahren gesichert  | A16.9  | Nicht näher bezeichnete Tuberkulose der Atmungsorgane ohne Angabe einer bakteriologischen, molekularbiologischen oder histologischen Sicherung |
| A15.4 | Tuberkulose der intrathorakalen Lymphknoten, bakteriologisch, molekularbiologisch oder histologisch gesichert                                       | A18.2  | Tuberkulose peripherer Lymphknoten   |
| A15.5 | Tuberkulose des Larynx, der Trachea und der Bronchien, bakteriologisch, molekularbiologisch oder histologisch gesichert                             | A18.8  | Tuberkulose sonstiger näher bezeichneter Organe  |
| A15.6 | Tuberkulöse Pleuritis, bakteriologisch, molekularbiologisch oder histologisch gesichert   | A19.0  | Akute Miliartuberkulose einer einzelnen näher bezeichneten Lokalisation  |
| A15.7 | Primäre Tuberkulose der Atmungsorgane, bakteriologisch, molekularbiologisch oder histologisch gesichert   | A19.1  | Akute Miliartuberkulose mehrerer Lokalisationen  |
| A15.8 | Sonstige Tuberkulose der Atmungsorgane, bakteriologisch, molekularbiologisch oder histologisch gesichert  | A19.2  | Akute Miliartuberkulose, nicht näher bezeichnet  |
| A15.9 | Nicht näher bezeichnete Tuberkulose der Atmungsorgane, bakteriologisch, molekularbiologisch oder histologisch gesichert                             | A19.8  | Sonstige Miliartuberkulose   |
| A16.0 | Lungentuberkulose, weder bakteriologisch, molekularbiologisch noch histologisch gesichert   | A19.9  | Miliartuberkulose, nicht näher bezeichnet  |
| A16.1 | Lungentuberkulose, bakteriologische, molekularbiologische und histologische Untersuchung nicht durchgeführt   | A31.0  | Infektion der Lunge durch sonstige Mykobakterien   |
| A16.2 | Lungentuberkulose ohne Angabe einer bakteriologischen, molekularbiologischen oder histologischen Sicherung  | A43.0  | Pulmonale Nokardiose   |
| A16.3 | Tuberkulose der intrathorakalen Lymphknoten ohne Angabe einer bakteriologischen, molekularbiologischen oder histologischen Sicherung                | J65    | Pneumokoniose in Verbindung mit Tuberkulose  |
| A16.4 | Tuberkulose des Larynx, der Trachea und der Bronchien ohne Angabe einer bakteriologischen, molekularbiologischen oder histologischen Sicherung      | J93.0  | Spontaner Spannungspneumothorax  |
|       |   | J93.1  | Sonstiger Spontanpneumothorax  |
|       |   | J93.8  | Sonstiger Pneumothorax   |
|       |   | J93.9  | Pneumothorax, nicht näher bezeichnet   |
|       |   | J95.80 | iatrogener Pneumothorax  |
|       |   | J98.2  | Interstitielles Emphysem   |
|       |   | S27.0  | Traumatischer Pneumothorax   |
|       |   | S27.1  | Traumatischer Hämatothorax   |
|       |   | S27.2  | Traumatischer Hämato-pneumothorax  |
|       |   | T79.7  | Traumatisches subkutanes Emphysem  |
|       |   | Z22.7  | Latente Tuberkulose  |

**Diagnose E76-2**

|       |   |       |   |
|-------|---|-------|---|
| A15.0 | Lungentuberkulose, durch mikroskopische Untersuchung des Sputums gesichert, mit oder ohne Nachweis durch Kultur oder molekularbiologische Verfahren | A15.7 | Primäre Tuberkulose der Atmungsorgane, bakteriologisch, molekularbiologisch oder histologisch gesichert                 |
| A15.1 | Lungentuberkulose, nur durch Kultur gesichert   | A15.8 | Sonstige Tuberkulose der Atmungsorgane, bakteriologisch, molekularbiologisch oder histologisch gesichert                |
| A15.2 | Lungentuberkulose, histologisch gesichert   | A15.9 | Nicht näher bezeichnete Tuberkulose der Atmungsorgane, bakteriologisch, molekularbiologisch oder histologisch gesichert |
| A15.3 | Lungentuberkulose, durch sonstige und nicht näher bezeichnete Untersuchungsverfahren gesichert  | A19.0 | Akute Miliartuberkulose einer einzelnen näher bezeichneten Lokalisation   |
| A15.4 | Tuberkulose der intrathorakalen Lymphknoten, bakteriologisch, molekularbiologisch oder histologisch gesichert                                       | A19.1 | Akute Miliartuberkulose mehrerer Lokalisationen   |
| A15.5 | Tuberkulose des Larynx, der Trachea und der Bronchien, bakteriologisch, molekularbiologisch oder histologisch gesichert                             | A19.2 | Akute Miliartuberkulose, nicht näher bezeichnet   |
| A15.6 | Tuberkulöse Pleuritis, bakteriologisch, molekularbiologisch oder histologisch gesichert   |       |   |

**Diagnose E76-3**

|       |   |       |  |
|-------|---|-------|--|
| A15.0 | Lungentuberkulose, durch mikroskopische Untersuchung des Sputums gesichert, mit oder ohne Nachweis durch Kultur oder molekularbiologische Verfahren | A16.3 | Tuberkulose der intrathorakalen Lymphknoten ohne Angabe einer bakteriologischen, molekularbiologischen oder histologischen Sicherung           |
| A15.1 | Lungentuberkulose, nur durch Kultur gesichert   | A16.4 | Tuberkulose des Larynx, der Trachea und der Bronchien ohne Angabe einer bakteriologischen, molekularbiologischen oder histologischen Sicherung |
| A15.2 | Lungentuberkulose, histologisch gesichert   | A16.5 | Tuberkulöse Pleuritis ohne Angabe einer bakteriologischen, molekularbiologischen oder histologischen Sicherung                                 |
| A15.3 | Lungentuberkulose, durch sonstige und nicht näher bezeichnete Untersuchungsverfahren gesichert  | A16.6 | Primäre Tuberkulose der Atmungsorgane ohne Angabe einer bakteriologischen, molekularbiologischen oder histologischen Sicherung                 |
| A15.4 | Tuberkulose der intrathorakalen Lymphknoten, bakteriologisch, molekularbiologisch oder histologisch gesichert                                       | A16.7 | Sonstige Tuberkulose der Atmungsorgane ohne Angabe einer bakteriologischen, molekularbiologischen oder histologischen Sicherung                |
| A15.5 | Tuberkulose des Larynx, der Trachea und der Bronchien, bakteriologisch, molekularbiologisch oder histologisch gesichert                             | A16.8 | Nicht näher bezeichnete Tuberkulose der Atmungsorgane ohne Angabe einer bakteriologischen, molekularbiologischen oder histologischen Sicherung |
| A15.6 | Tuberkulöse Pleuritis, bakteriologisch, molekularbiologisch oder histologisch gesichert   | A16.9 | Tuberkulose peripherer Lymphknoten   |
| A15.7 | Primäre Tuberkulose der Atmungsorgane, bakteriologisch, molekularbiologisch oder histologisch gesichert   | A18.2 | Tuberkulose sonstiger näher bezeichneter Organe  |
| A15.8 | Sonstige Tuberkulose der Atmungsorgane, bakteriologisch, molekularbiologisch oder histologisch gesichert  | A18.8 | Akute Miliartuberkulose einer einzelnen näher bezeichneten Lokalisation  |
| A15.9 | Nicht näher bezeichnete Tuberkulose der Atmungsorgane, bakteriologisch, molekularbiologisch oder histologisch gesichert                             | A19.0 | Akute Miliartuberkulose mehrerer Lokalisationen  |
| A16.0 | Lungentuberkulose, weder bakteriologisch, molekularbiologisch noch histologisch gesichert   | A19.1 | Akute Miliartuberkulose, nicht näher bezeichnet  |
| A16.1 | Lungentuberkulose, bakteriologische, molekularbiologische und histologische Untersuchung nicht durchgeführt   | A19.2 | Sonstige Miliartuberkulose   |
| A16.2 | Lungentuberkulose ohne Angabe einer bakteriologischen, molekularbiologischen oder histologischen Sicherung  | A19.8 | Miliartuberkulose, nicht näher bezeichnet  |
|       |   | A19.9 | Infektion der Lunge durch sonstige Mykobakterien   |
|       |   | A31.0 | Pulmonale Nokardiose   |
|       |   | A43.0 | Pneumokoniose in Verbindung mit Tuberkulose  |
|       |   | J65   | Latente Tuberkulose  |
|       |   | Z22.7 |  |

**Diagnose E76-4**

|       |   |       |  |
|-------|---|-------|--|
| U82.0 | Mycobacterium tuberculosis mit Resistenz gegen ein oder mehrere Erstrangmedikamente | U82.2 | Atypische Mykobakterien oder Nocardia mit Resistenz gegen ein oder mehrere Erstrangmedikamente |
| U82.1 | Multi-Drug Resistant Tuberculosis [MDR-TB]  |       |  |

**Diagnose E76-5**

|       |                            |       |                                   |
|-------|----------------------------|-------|-----------------------------------|
| S27.0 | Traumatischer Pneumothorax | S27.2 | Traumatischer Hämatothorax        |
| S27.1 | Traumatischer Hämatothorax | T79.7 | Traumatisches subkutanes Emphysem |

**ADRG E77****Andere Infektionen und Entzündungen der Atmungsorgane**

Hauptdiagnose in Tabelle E77-1

**DRG E77A****Andere Infektionen und Entzündungen der Atmungsorgane mit komplizierender Diagnose bei Zustand nach Organtransplantation oder mit äusserst schweren CC, oder komplizierender Prozedur oder Kontaktisolation ab 7 Behandlungstage oder bestimmte endoskopische Prozeduren oder schwerste CC oder Para-/Tetraplegie**

(Mindestens eine Nebendiagnose in Tabelle E77-2 oder Hauptdiagnose in Tabelle E77-3 oder Komplizierende Prozeduren oder PCCL > 2 oder Prozedur in Tabelle E77-7 oder Nebendiagnose in Tabelle E77-4 und Prozedur in Tabelle E77-8 oder Prozedur in Tabelle E77-9 oder Prozedur in Tabelle E77-10) und (Komplizierende Prozeduren oder Hauptdiagnose in Tabelle E77-3 und (Nebendiagnose in Tabelle E77-5 oder PCCL > 3) oder Prozedur in Tabelle E77-7 oder Prozedur in Tabelle E77-10 oder PCCL > 4 oder Prozedur in Tabelle E77-11 oder Nebendiagnose in Tabelle E77-6)

**DRG E77B****Andere Infektionen und Entzündungen der Atmungsorgane mit komplexer Diagnose oder mit schweren CC oder bestimmte Prozedur**

Mindestens eine Nebendiagnose in Tabelle E77-2 oder Hauptdiagnose in Tabelle E77-3 oder Komplizierende Prozeduren oder PCCL > 2 oder Prozedur in Tabelle E77-7 oder Nebendiagnose in Tabelle E77-4 und Prozedur in Tabelle E77-8 oder Prozedur in Tabelle E77-9 oder Prozedur in Tabelle E77-10

**DRG E77C****Andere Infektionen und Entzündungen der Atmungsorgane****Diagnose E77-1**

|       |  |       |   |
|-------|--|-------|---|
| A06.5 | Lungenabszess durch Amöben   | J12.3 | Pneumonie durch humanes Metapneumovirus                                 |
| A20.2 | Lungenpest   | J12.8 | Pneumonie durch sonstige Viren  |
| A21.2 | Pulmonale Tularämie  | J12.9 | Viruspneumonie, nicht näher bezeichnet                                  |
| A22.1 | Lungenmilzbrand  | J13   | Pneumonie durch Streptococcus pneumoniae                                |
| A42.0 | Aktinomykose der Lunge   | J14   | Pneumonie durch Haemophilus influenzae                                  |
| A48.1 | Legionellose mit Pneumonie   | J15.0 | Pneumonie durch Klebsiella pneumoniae                                   |
| A48.2 | Legionellose ohne Pneumonie [Pontiac-Fieber]                           | J15.1 | Pneumonie durch Pseudomonas   |
| A70   | Infektionen durch Chlamydia psittaci                                   | J15.2 | Pneumonie durch Staphylokokken  |
| B01.2 | Varizellen-Pneumonie {J17.1}   | J15.3 | Pneumonie durch Streptokokken der Gruppe B                              |
| B05.2 | Masern, kompliziert durch Pneumonie {J17.1}                            | J15.4 | Pneumonie durch sonstige Streptokokken                                  |
| B25.0 | Pneumonie durch Zytomegalieviren {J17.1}                               | J15.5 | Pneumonie durch Escherichia coli  |
| B33.0 | Pleurodynia epidemica  | J15.6 | Pneumonie durch andere gramnegative Bakterien                           |
| B37.1 | Kandidose der Lunge  | J15.7 | Pneumonie durch Mycoplasma pneumoniae                                   |
| B38.0 | Akute Kokzidioidomykose der Lunge                                      | J15.8 | Sonstige bakterielle Pneumonie  |
| B38.1 | Chronische Kokzidioidomykose der Lunge                                 | J15.9 | Bakterielle Pneumonie, nicht näher bezeichnet                           |
| B38.2 | Kokzidioidomykose der Lunge, nicht näher bezeichnet                    | J16.0 | Pneumonie durch Chlamydien  |
|       |  | J16.8 | Pneumonie durch sonstige näher bezeichnete Infektionserreger            |
| B40.0 | Akute Blastomykose der Lunge   |       |   |
| B40.1 | Chronische Blastomykose der Lunge                                      | J18.0 | Bronchopneumonie, nicht näher bezeichnet                                |
| B40.2 | Blastomykose der Lunge, nicht näher bezeichnet                         | J18.1 | Lobärpneumonie, nicht näher bezeichnet                                  |
| B42.0 | Sporotrichose der Lunge {J99.8}  | J18.8 | Sonstige Pneumonie, Erreger nicht näher bezeichnet                      |
| B44.0 | Invasive Aspergillose der Lunge  | J18.9 | Pneumonie, nicht näher bezeichnet                                       |
| B44.1 | Sonstige Aspergillose der Lunge  | J69.0 | Pneumonie durch Nahrung oder Erbrochenes                                |
| B45.0 | Kryptokokkose der Lunge  | J69.1 | Pneumonie durch Öle und Extrakte  |
| B46.0 | Mukormykose der Lunge  | J69.8 | Pneumonie durch sonstige feste und flüssige Substanzen                  |
| B48.5 | Pneumozystose {J17.2}  |       |   |
| B58.3 | Toxoplasmose der Lunge {J17.3}   | J85.0 | Gangrän und Nekrose der Lunge   |
| B66.4 | Paragonimiasis   | J85.1 | Abszess der Lunge mit Pneumonie   |
| B67.1 | Echinococcus-granulosus-Infektion [zystische Echinokokkose] der Lunge  | J85.2 | Abszess der Lunge ohne Pneumonie  |
|       |  | J85.3 | Abszess des Mediastinums  |
| J09   | Grippe durch zoonotische oder pandemische nachgewiesene Influenzaviren | J86.0 | Pyothorax mit Fistel  |
|       |  | J86.9 | Pyothorax ohne Fistel   |
| J10.0 | Grippe mit Pneumonie, saisonale Influenzaviren nachgewiesen            | J92.0 | Pleuraplaques mit Nachweis von Asbest                                   |
|       |  | J92.9 | Pleuraplaques ohne Nachweis von Asbest                                  |
| J11.0 | Grippe mit Pneumonie, Viren nicht nachgewiesen                         | J94.1 | Fibrothorax   |
| J12.0 | Pneumonie durch Adenoviren   | R76.1 | Abnorme Reaktion auf Tuberkulintest                                     |
| J12.1 | Pneumonie durch Respiratory-Syncytial-Viren [RS-Viren]                 | U04.9 | Schweres akutes respiratorisches Syndrom [SARS], nicht näher bezeichnet |
| J12.2 | Pneumonie durch Parainfluenzaviren                                     | Z03.0 | Beobachtung bei Verdacht auf Tuberkulose                                |

**Prozedur E77-10**

|             |   |             |   |
|-------------|---|-------------|---|
| 99.84.16 †↔ | Kontaktisolierung, mindestens 7 bis 13 Behandlungstage  | 99.84.1C †↔ | Kontaktisolierung, mindestens 42 bis 55 Behandlungstage |
| 99.84.17 †↔ | Kontaktisolierung, mindestens 14 bis 20 Behandlungstage | 99.84.1D †↔ | Kontaktisolierung, mindestens 56 bis 69 Behandlungstage |
| 99.84.1A †↔ | Kontaktisolierung, mindestens 21 bis 27 Behandlungstage | 99.84.1E †↔ | Kontaktisolierung, mindestens 70 bis 83 Behandlungstage |
| 99.84.1B †↔ | Kontaktisolierung, mindestens 28 bis 41 Behandlungstage | 99.84.1F †↔ | Kontaktisolierung, 84 und mehr Behandlungstage          |

## Prozedur E77-11

|             |   |             |  |
|-------------|---|-------------|--|
| 42.22 †↔    | Ösophagoskopie durch ein künstliches Stoma  | 44.43.10 †↔ | Endoskopische Sklerosierung von Fundusvarizen  |
| 42.23 †↔    | Sonstige Ösophagoskopie   | 44.43.20 †↔ | Endoskopische Ligatur von Fundusvarizen  |
| 42.24 †↔    | Geschlossene [endoskopische] Biopsie am Ösophagus   | 44.43.99 †↔ | Endoskopische Blutstillung in Magen oder Duodenum, sonstige  |
| 42.33.10 †↔ | Endoskopische Mukosaresektion Ösophagus   | 44.63.10 †↔ | Verschluss einer anderen Magenfistel, endoskopisch   |
| 42.33.11 †↔ | Endoskopische submukosale Dissektion Ösophagus  | 44.95.31 †↔ | Schlauchmagen-Gastroplastik, endoskopisch  |
| 42.33.20 †↔ | Endoskopische Exzision oder Destruktion von Läsion oder Gewebe am Ösophagus, Elektro-, Thermo- und Kryoablation                 | 44.96.15 †↔ | Katheterreparation nach Gastric banding, ohne intraabdominalem Eingriff  |
| 42.33.21 †↔ | Endoskopische Exzision oder Destruktion von Läsion oder Gewebe am Ösophagus, Photodynamische Therapie                           | 44.99.00 †↔ | Sonstige Magenoperationen, n.n.bez.  |
| 42.33.22 †↔ | Endoskopische Exzision oder Destruktion von Läsion oder Gewebe am Ösophagus, Laser  | 44.99.10 †↔ | Bougierung am Magen, endoskopisch  |
| 42.33.23 †↔ | Endoskopische Exzision oder Destruktion von Läsion oder Gewebe am Ösophagus, Radiofrequenzablation                              | 44.99.20 †↔ | Schlingenligatur und Clipping am Magen, endoskopisch   |
| 42.33.29 †↔ | Endoskopische Exzision oder Destruktion von Läsion oder Gewebe am Ösophagus, sonstige Verfahren                                 | 44.99.30 †↔ | Injektion am Magen, endoskopisch   |
| 42.33.30 †↔ | Endoskopisches Einbringen eines strahlenden Applikators am Ösophagus  | 44.99.50 †↔ | Einlegen oder Wechsel einer nicht selbstexpandierenden Prothese am Magen, endoskopisch                               |
| 42.7X.10 †↔ | Ösophagomyotomie, endoskopisch  | 44.99.60 †↔ | Einlegen oder Wechsel einer selbstexpandierenden Prothese am Magen, endoskopisch                                     |
| 42.7X.20 †↔ | Ösophagomyotomie, pharyngozerkival, endoskopisch  | 44.99.70 †↔ | Entfernen einer Prothese aus dem Magen, endoskopisch   |
| 42.7X.30 †↔ | Ösophago-Gastromyotomie, endoskopisch   | 44.99.90 †↔ | Sonstige endoskopische Magenoperationen  |
| 42.81.00 †↔ | Einsetzen eines permanenten Tubus in den Ösophagus, n.n.bez.  | 45.00 †↔    | Inzision am Darm, n.n.bez.   |
| 42.81.10 †↔ | Einsetzen und Wechsel einer nicht selbstexpandierenden Prothese (permanenten Tubus) in den Ösophagus, endoskopisch              | 45.04 †↔    | Perkutane [endoskopische] Jejunostomie [PEJ]   |
| 42.81.11 †↔ | Einsetzen und Wechsel von zwei nicht selbstexpandierenden Prothesen (permanenten Tubus) in den Ösophagus, endoskopisch          | 45.05 †↔    | Konversion einer perkutanen [endoskopischen] Gastrostomie [PEG] in eine perkutane [endoskopische] Jejunostomie [PEJ] |
| 42.81.12 †↔ | Einsetzen und Wechsel von mehr als zwei nicht selbstexpandierenden Prothesen (permanenten Tubus) in den Ösophagus, endoskopisch | 45.11 †↔    | Transabdominale Endoskopie am Dünndarm   |
| 42.81.40 †↔ | Einsetzen und Wechsel einer selbstexpandierenden Prothese (permanenten Tubus) in den Ösophagus, endoskopisch                    | 45.12 †↔    | Endoskopie am Dünndarm durch ein künstliches Stoma   |
| 42.81.41 †↔ | Einsetzen und Wechsel von zwei selbstexpandierenden Prothesen (permanenten Tubus) in den Ösophagus, endoskopisch                | 45.13.10 †↔ | Ösophagogastroduodenoskopie  |
| 42.81.42 †↔ | Einsetzen und Wechsel von mehr als zwei selbstexpandierenden Prothesen (permanenten Tubus) in den Ösophagus, endoskopisch       | 45.13.20 †↔ | Telemetrische Kapselendoskopie des Dünndarms   |
| 42.81.99 †↔ | Einsetzen eines permanenten Tubus in den Ösophagus, sonstige  | 45.13.30 †↔ | Enteroskopie einfach   |
| 42.88.10 †↔ | Entfernung von Prothesen aus dem Ösophagus, endoskopisch  | 45.13.31 †↔ | Enteroskopie Ballonassistent   |
| 42.92 †↔    | Dilatation des Ösophagus  | 45.14 †↔    | Geschlossene [endoskopische] Biopsie am Dünndarm   |
| 42.99.20 †↔ | Sonstige Operation am Ösophagus, Antirefluxverfahren am Ösophagus, endoskopisch   | 45.16 †↔    | Ösophagogastroduodenoskopie [EGD] mit geschlossener Biopsie  |
| 42.99.41 †↔ | Schlingenligatur und Clipping am Ösophagus, endoskopisch  | 45.17 †↔    | Diagnostische Intestinoskopie (Endoskopie des tiefen Jejunums und Ileums)  |
| 43.11 †↔    | Perkutane [endoskopische] Gastrostomie [PEG]  | 45.21 †↔    | Transabdominale Endoskopie an Dickdarm   |
| 43.41.10 †↔ | Endoskopische Mukosaresektion Magen   | 45.22 †↔    | Endoskopie am Dickdarm durch ein künstliches Stoma   |
| 43.41.11 †↔ | Endoskopische submukosale Dissektion Magen  | 45.23 †↔    | Koloskopie   |
| 43.41.20 †↔ | Endoskopische Destruktion von Läsion oder Gewebe am Magen, Elektro-, Radiofrequenz-, Thermo- oder Kryokoagulation               | 45.24 †↔    | Flexible Sigmoidoskopie  |
| 43.41.29 †↔ | Endoskopische Exzision oder Destruktion von Läsion oder Gewebe am Magen, sonstige Verfahren                                     | 45.25 †↔    | Geschlossene [endoskopische] Biopsie am Dickdarm   |
| 44.13 †↔    | Sonstige Gastroskopie   | 45.28.10 †↔ | Telemetrische Kapselendoskopie des Dickdarm  |
| 44.14 †↔    | Geschlossene [endoskopische] Biopsie am Magen   | 45.28.20 †↔ | Endoskopische Laser-Endomikroskopie am Dickdarm  |
| 44.22 †↔    | Endoskopische Dilatation des Pylorus  | 45.30.00 †↔ | Endoskopische Exzision oder Destruktion einer Läsion im Duodenum, n.n.bez.   |
| 44.33 †↔    | Gastroenterostomie ohne Gastrektomie, endoskopisch  | 45.30.10 †↔ | Endoskopische Mukosaresektion im Duodenum  |
| 44.43.00 †↔ | Endoskopische Blutstillung in Magen oder Duodenum, n.n.bez.   | 45.30.11 †↔ | Endoskopische Exzision einer Läsion im Duodenum  |
|             |   | 45.30.20 †↔ | Endoskopische Destruktion einer Läsion im Duodenum, Elektro-, Thermo- oder Kryokoagulation                           |
|             |   | 45.30.29 †↔ | Sonstige endoskopische Destruktion einer Läsion im Duodenum  |
|             |   | 45.30.99 †↔ | Endoskopische Exzision oder Destruktion einer Läsion im Duodenum, sonstige   |
|             |   | 45.35.11 †↔ | Endoskopische Exzision einer Läsion im Dünndarm, ausgenommen Duodenum  |
|             |   | 45.35.21 †↔ | Endoskopische Destruktion einer Läsion im Dünndarm, ausgenommen Duodenum   |
|             |   | 45.41.00 †↔ | Lokale Exzision von Läsion oder Gewebe im Dickdarm, n.n.bez.   |
|             |   | 45.41.09 †↔ | Lokale Exzision von Läsion oder Gewebe im Dickdarm, sonstige   |
|             |   | 45.41.11 †↔ | Lokale Exzision von Läsion oder Gewebe im Dickdarm, endoskopisch, ohne weitere Massnahmen                            |
|             |   | 45.41.12 †↔ | Endoskopische Mukosaresektion Dickdarm   |

|             |  |             |   |
|-------------|--|-------------|---|
| 45.41.13 †↔ | Endoskopische submukosale Dissektion Dickdarm  | 50.95 †↔    | Implantation eines Markers oder Tracers zur Lokalisation bzw. Steuerung der therapeutischen Intervention an der Leber, perkutan           |
| 45.41.14 †↔ | Endoskopische Vollwandresektion Dickdarm   | 50.96 †↔    | Drainage eines Leberabszesses, perkutan   |
| 45.41.15 †↔ | Endoskopische Polypektomie Dickdarm  | 51.10 †↔    | Endoskopische retrograde Cholangiopankreatikographie [ERCP]   |
| 46.72.00 †↔ | Verschluss einer Duodenalfistel, n.n.bez.  | 51.11 †↔    | Endoskopische retrograde Cholangiographie [ERC]   |
| 46.72.10 †↔ | Verschluss einer Duodenalfistel, endoskopisch  | 51.12 †↔    | Perkutane Biopsie an Gallenblase oder Gallenwegen   |
| 46.72.99 †↔ | Verschluss einer Duodenalfistel, sonstige  | 51.14 †↔    | Sonstige geschlossene [endoskopische] Biopsie an Gallengang oder Sphincter Oddii  |
| 46.74.00 †↔ | Verschluss einer Dünndarmfistel, ausgenommen Duodenum, n.n.bez.  | 51.16.00 †↔ | Perkutane Endoskopie der Gallenwege, n.n.bez.   |
| 46.74.10 †↔ | Verschluss einer Dünndarmfistel, ausgenommen Duodenum, endoskopisch                                    | 51.16.10 †↔ | Perkutan-transhepatische Endoskopie der Gallenwege  |
| 46.74.99 †↔ | Verschluss einer Dünndarmfistel, ausgenommen Duodenum, sonstige  | 51.16.99 †↔ | Perkutane Endoskopie der Gallenwege, sonstige   |
| 46.76.00 †↔ | Verschluss einer Dickdarmfistel, n.n.bez.  | 51.38.00 †↔ | Anastomose zwischen Gallenwegen und Gastrointestinaltrakt, n.n.bez.   |
| 46.76.10 †↔ | Verschluss einer Dickdarmfistel, endoskopisch  | 51.38.09 †↔ | Anastomose zwischen Gallenwegen und Gastrointestinaltrakt, sonstige   |
| 46.76.99 †↔ | Verschluss einer Dickdarmfistel, sonstige  | 51.38.31 †↔ | Anastomose zwischen Gallenwegen und Gastrointestinaltrakt, endoskopisch   |
| 46.79.00 †↔ | Sonstige Rekonstruktion am Darm, n.n.bez.  | 51.64.00 †↔ | Endoskopische Exzision oder Destruktion einer Läsion oder Gewebe aus Gallenwegen oder Sphincter Oddii, n.n.bez.                           |
| 46.79.20 †↔ | Verschluss einer sonstigen Darmfistel, endoskopisch  | 51.64.10 †↔ | Endoskopische Exzision oder Destruktion einer Läsion oder Gewebe aus Gallenwegen oder Sphincter Oddii, Elektro-, Thermo- und Kryoablation |
| 46.85.10 †↔ | Bougierung des Darmes, endoskopisch  | 51.64.11 †↔ | Endoskopische Exzision oder Destruktion einer Läsion oder Gewebe aus Gallenwegen oder Sphincter Oddii, photodynamische Therapie           |
| 46.85.20 †↔ | Dilatation des Dünndarms, endoskopisch   | 51.64.12 †↔ | Endoskopische Exzision oder Destruktion einer Läsion oder Gewebe aus Gallenwegen oder Sphincter Oddii, Laser                              |
| 46.85.30 †↔ | Dilatation des Dickdarms, endoskopisch   | 51.64.19 †↔ | Endoskopische Exzision oder Destruktion einer Läsion oder Gewebe aus Gallenwegen oder Sphincter Oddii, sonstige Verfahren                 |
| 46.85.99 †↔ | Dilatation des Darmes, sonstige  | 51.64.99 †↔ | Endoskopische Exzision oder Destruktion einer Läsion oder Gewebe aus Gallenwegen oder Sphincter Oddii, sonstige                           |
| 46.99.00 †↔ | Sonstige Operationen am Darm, n.n.bez.   | 51.82 †↔    | Pankreatische Sphinkterotomie   |
| 46.99.20 †↔ | Schlingenligatur und Clipping am Darm, endoskopisch  | 51.84 †↔    | Endoskopische Dilatation von Gallengang und Ampulla Vateri  |
| 46.99.30 †↔ | Injektion am Darm, endoskopisch  | 51.85 †↔    | Endoskopische Sphinkterotomie und Papillotomie  |
| 46.99.50 †↔ | Einlegen oder Wechsel einer nicht selbstexpandierenden Prothese am Darm, endoskopisch                  | 51.86 †↔    | Endoskopisches Einsetzen eines nasobiliären Drainage-Katheters  |
| 46.99.60 †↔ | Einlegen oder Wechsel einer selbstexpandierenden Prothese am Darm, endoskopisch                        | 51.87.00 †↔ | Endoskopische Einlage oder Wechsel von Stent in den Gallengang, n.n.bez.  |
| 46.99.63 †↔ | Einlegen oder Wechsel einer selbstexpandierenden Dünndarmschlauchprothese, endoskopisch                | 51.87.09 †↔ | Endoskopische Einlage oder Wechsel von Stent in den Gallengang, sonstige  |
| 46.99.70 †↔ | Entfernen einer Prothese am Darm, endoskopisch   | 51.87.10 †↔ | Endoskopische Einlage oder Wechsel von nicht selbstexpandierendem Stent in den Gallengang, 1 Stent  |
| 48.22 †↔    | Rektosigmoidoskopie durch ein künstliches Stoma  | 51.87.13 †↔ | Endoskopische Einlage oder Wechsel von nicht selbstexpandierenden Stents in den Gallengang, 2 und mehr Stents                             |
| 48.24 †↔    | Geschlossene [endoskopische] Biopsie am Rektum   | 51.87.23 †↔ | Endoskopische Einlage oder Wechsel von selbstexpandierendem, nicht beschichtetem, Stent in den Gallengang, 1 Stent                        |
| 48.26 †↔    | Biopsie am Perirektalgewebe  | 51.87.24 †↔ | Endoskopische Einlage oder Wechsel von selbstexpandierenden, nicht beschichteten, Stents in den Gallengang, 2 Stents                      |
| 48.31 †↔    | Radikale Elektrokoagulation von rektaler Läsion oder Gewebe  | 51.87.25 †↔ | Endoskopische Einlage oder Wechsel von selbstexpandierenden, nicht beschichteten, Stents in den Gallengang, 3 Stents                      |
| 48.32 †↔    | Sonstige Elektrokoagulation von rektaler Läsion oder Gewebe  | 51.87.26 †↔ | Endoskopische Einlage oder Wechsel von selbstexpandierenden, nicht beschichteten, Stents in den Gallengang, 4 Stents                      |
| 48.33 †↔    | Laserablation von rektaler Läsion oder Gewebe  | 51.87.27 †↔ | Endoskopische Einlage oder Wechsel von selbstexpandierenden, nicht beschichteten, Stents in den Gallengang, 5 Stents                      |
| 48.34 †↔    | Kryochirurgische Destruktion von rektaler Läsion oder Gewebe   |             |   |
| 49.22 †↔    | Biopsie am Perianalgewebe  |             |   |
| 49.23 †↔    | Biopsie am Anus  |             |   |
| 50.11.09 †↔ | Geschlossene [Aspirations-] [Nadel-] Biopsie an der Leber, sonstige                                    |             |   |
| 50.11.11 †↔ | Nadelbiopsie an der Leber, perkutan  |             |   |
| 50.11.12 †↔ | Feinnadelbiopsie an der Leber, endosonographisch   |             |   |
| 50.13.10 †↔ | Transvenöse oder transarterielle [Nadel-] Biopsie an der Leber   |             |   |
| 50.13.99 †↔ | Transjuguläre Leberbiopsie, sonstige   |             |   |
| 50.20 †↔    | Lokale Exzision oder Destruktion von Gewebe oder Läsion der Leber und partielle Hepatektomie, n.n.bez. |             |   |
| 50.27.31 †↔ | Lokale Destruktion von Läsion oder Gewebe der Leber, durch Alkoholinjektion, perkutan                  |             |   |
| 50.27.32 †↔ | Lokale Destruktion von Läsion oder Gewebe der Leber, durch Thermotherapie, perkutan                    |             |   |
| 50.27.33 †↔ | Lokale Destruktion von Läsion oder Gewebe der Leber, durch Kryotherapie, perkutan                      |             |   |
| 50.27.34 †↔ | Lokale Destruktion von Läsion oder Gewebe der Leber, durch Laser, perkutan                             |             |   |
| 50.27.35 †↔ | Lokale Destruktion von Läsion oder Gewebe der Leber, durch irreversible Elektroporation, perkutan      |             |   |
| 50.27.39 †↔ | Lokale Destruktion von Läsion oder Gewebe der Leber, perkutan, sonstige                                |             |   |
| 50.29 †↔    | Lokale Exzision oder Destruktion von Gewebe oder Läsion der Leber und partielle Hepatektomie, sonstige |             |   |



- 51.87.28 †↔ Endoskopische Einlage oder Wechsel von selbstexpandierenden, nicht beschichteten, Stents in den Gallengang, 6 und mehr Stents
- 51.87.30 †↔ Endoskopische Einlage oder Wechsel von selbstexpandierendem, beschichtetem, Stent in den Gallengang, 1 Stent
- 51.87.31 †↔ Endoskopische Einlage oder Wechsel von selbstexpandierenden, beschichteten, Stents in den Gallengang, 2 Stents
- 51.87.33 †↔ Endoskopische Einlage oder Wechsel von selbstexpandierenden, beschichteten, Stents in den Gallengang, 3 Stents
- 51.87.34 †↔ Endoskopische Einlage oder Wechsel von selbstexpandierenden, beschichteten, Stents in den Gallengang, 4 Stents
- 51.87.35 †↔ Endoskopische Einlage oder Wechsel von selbstexpandierenden, beschichteten, Stents in den Gallengang, 5 Stents
- 51.87.36 †↔ Endoskopische Einlage oder Wechsel von selbstexpandierenden, beschichteten, Stents in den Gallengang, 6 und mehr Stents
- 51.88 †↔ Endoskopische Extraktion von Stein(en) aus den Gallenwegen
- 51.95.00 †↔ Entfernen einer Endoprothese aus dem Gallengang, n.n.bez.
- 51.95.10 †↔ Entfernen einer Endoprothese aus dem Gallengang, endoskopisch
- 51.95.11 †↔ Entfernen einer Endoprothese aus dem Gallengang, perkutan-transhepatisch
- 51.95.99 †↔ Entfernen einer Endoprothese aus dem Gallengang, sonstige
- 51.97 †↔ Perkutane (transhepatische) Extraktion von Stein(en) aus den Gallenwegen
- 51.98.10 †↔ Sonstige perkutane Massnahmen an den Gallenwegen, Perkutane Inzision an den Gallenwegen
- 51.98.12 †↔ Sonstige perkutane Massnahmen an den Gallenwegen, Perkutan-transhepatische Einlage einer Drainage in den Gallengang
- 51.99.90 †↔ Sonstige endoskopische Operationen an den Gallenwegen
- 51.99.91 †↔ Sonstige Rekonstruktion der Gallenwegen
- 51.99.99 †↔ Sonstige Operation an den Gallenwegen, sonstige
- 51.9A.00 †↔ Einlage oder Wechsel von Stent in den Gallengang, n.n.bez.
- 51.9A.09 †↔ Einlage oder Wechsel von Stent in den Gallengang, sonstige
- 51.9A.11 †↔ Perkutan-transhepatische Einlage oder Wechsel von nicht selbstexpandierendem Stent in den Gallengang, 1 Stent
- 51.9A.12 †↔ Perkutan-transhepatische Einlage oder Wechsel von nicht selbstexpandierenden Stents in den Gallengang, 2 und mehr Stents
- 51.9A.21 †↔ Perkutan-transhepatische Einlage oder Wechsel von selbstexpandierendem, nicht beschichtetem Stent in den Gallengang, 1 Stent
- 51.9A.22 †↔ Perkutan-transhepatische Einlage oder Wechsel von selbstexpandierenden, nicht beschichteten Stents in den Gallengang, 2 Stents
- 51.9A.23 †↔ Perkutan-transhepatische Einlage oder Wechsel von selbstexpandierenden, nicht beschichteten Stents in den Gallengang, 3 Stents
- 51.9A.24 †↔ Perkutan-transhepatische Einlage oder Wechsel von selbstexpandierenden, nicht beschichteten Stents in den Gallengang, 4 Stents
- 51.9A.25 †↔ Perkutan-transhepatische Einlage oder Wechsel von selbstexpandierenden, nicht beschichteten Stents in den Gallengang, 5 Stents
- 51.9A.26 †↔ Perkutan-transhepatische Einlage oder Wechsel von selbstexpandierenden, nicht beschichteten Stents in den Gallengang, 6 und mehr Stents
- 51.9A.31 †↔ Perkutan-transhepatische Einlage oder Wechsel von selbstexpandierendem, beschichtetem Stent in den Gallengang, 1 Stent
- 51.9A.32 †↔ Perkutan-transhepatische Einlage oder Wechsel von selbstexpandierenden, beschichteten Stents in den Gallengang, 2 Stents
- 51.9A.33 †↔ Perkutan-transhepatische Einlage oder Wechsel von selbstexpandierenden, beschichteten Stents in den Gallengang, 3 Stents
- 51.9A.34 †↔ Perkutan-transhepatische Einlage oder Wechsel von selbstexpandierenden, beschichteten Stents in den Gallengang, 4 Stents
- 51.9A.35 †↔ Perkutan-transhepatische Einlage oder Wechsel von selbstexpandierenden, beschichteten Stents in den Gallengang, 5 Stents
- 51.9A.36 †↔ Perkutan-transhepatische Einlage oder Wechsel von selbstexpandierenden, beschichteten Stents in den Gallengang, 6 und mehr Stents
- 52.01.00 †↔ Drainage einer Pankreaszyste durch Katheter, n.n.bez.
- 52.01.11 †↔ Transgastrale Drainage einer Pankreaszyste, endoskopisch
- 52.01.21 †↔ Transduodenale Drainage einer Pankreaszyste, endoskopisch
- 52.01.99 †↔ Drainage einer Pankreaszyste durch Katheter, sonstige
- 52.09.21 †↔ Transgastrale Punktion einer Pankreas(pseudo)zyste, endosonographisch
- 52.09.22 †↔ Transduodenale Punktion einer Pankreas(pseudo)zyste, endosonographisch
- 52.11.09 †↔ Geschlossene [Aspirations-] [Nadel-] Biopsie am Pankreas, sonstige
- 52.11.11 †↔ Nadelbiopsie am Pankreas, perkutan
- 52.11.12 †↔ Feinnadelbiopsie am Pankreas, endosonographisch
- 52.13 †↔ Endoskopische retrograde Pankreatographie [ERP]
- 52.14 †↔ Geschlossene [endoskopische] Biopsie am Ductus pancreaticus
- 52.21 †↔ Endoskopische Exzision oder Destruktion von Läsion oder Gewebe am Ductus pancreaticus
- 52.22.11 †↔ Transgastrale Nekrosektomie, endoskopisch
- 52.22.12 †↔ Transduodenale Nekrosektomie, endoskopisch
- 52.93.00 †↔ Endoskopische Einlage, Wechsel oder Entfernen von Stent [Prothese] in den oder aus dem Ductus pancreaticus, n.n.bez.
- 52.93.10 †↔ Endoskopische Einlage und Wechsel eines nicht selbstexpandierenden Stents [Prothese] in den Ductus pancreaticus
- 52.93.20 †↔ Endoskopische Einlage und Wechsel eines selbstexpandierenden Stents [Prothese] in den Ductus pancreaticus
- 52.93.30 †↔ Endoskopisches Entfernen von Stent [Prothese] aus dem Ductus pancreaticus
- 52.93.99 †↔ Endoskopische Einlage, Wechsel oder Entfernen von Stent [Prothese] in den oder aus dem Ductus pancreaticus, sonstige
- 52.94 †↔ Endoskopische Extraktion von Stein(en) aus dem Ductus pancreaticus
- 52.96.00 †↔ Anastomose des Pankreas, n.n.bez.
- 52.96.09 †↔ Anastomose des Pankreas, sonstige
- 52.96.31 †↔ Anastomose zwischen Pankreasgang und Gastrointestinaltrakt, endoskopisch
- 52.97 †↔ Endoskopisches Einsetzen eines nasopankreatischen Drainagekatheters
- 52.98 †↔ Endoskopische Dilatation des Ductus pancreaticus
- 54.22.10 †↔ Geschlossene [Nadel-] Biopsie an Bauchwand oder Nabel
- 54.22.99 †↔ Biopsie an Bauchwand oder Nabel, sonstige
- 55.01.00 †↔ Nephrotomie, n.n.bez.
- 55.01.10 †↔ Nephrotomie, perkutan-transrenal
- 55.01.99 †↔ Nephrotomie, sonstige
- 55.11 †↔ Pyelotomie

|          |   |          |   |
|----------|---|----------|---|
| 55.21 ‡↔ | Nephroskopie  | 98.03 ‡↔ | Entfernen eines intraluminalen Fremdkörpers von Magen und Dünndarm ohne Inzision    |
| 55.22 ‡↔ | Pyeloskopie   | 98.04 ‡↔ | Entfernen eines intraluminalen Fremdkörpers vom Dickdarm ohne Inzision              |
| 55.92 ‡↔ | Perkutane Aspiration an der Niere (Nierenbecken)                              | 98.05 ‡↔ | Entfernen eines intraluminalen Fremdkörpers von Rektum und Anus ohne Inzision       |
| 56.31 ‡↔ | Ureterskopie  | 98.52 ‡↔ | Extrakorporelle Stosswellen-Lithotripsie [ESWL] von Gallenblase und/oder Gallengang |
| 97.02 ‡↔ | Ersetzen eines Gastrostomietubus  | 98.53 ‡↔ | Extrakorporelle Stosswellen-Lithotripsie [ESWL] von Pankreas                        |
| 97.03 ‡↔ | Ersetzen von Sonde oder Enterostomievorrichtung im Dünndarm                   | 98.59 ‡↔ | Extrakorporelle Stosswellen-Lithotripsie [ESWL] anderer Lokalisationen              |
| 97.55 ‡↔ | Entfernen eines T-Drain, eines anderen Gallengangtubus oder eines Leberdrains |          |   |
| 97.56 ‡↔ | Entfernen eines Pankreastubus oder Drains                                     |          |   |
| 98.02 ‡↔ | Entfernen eines intraluminalen Fremdkörpers vom Ösophagus ohne Inzision       |          |   |

## Diagnose E77-2

|        |  |        |   |
|--------|--|--------|---|
| G04.1  | Humane T-Zell-lymphotrope Virus-assoziierte Myelopathie  | G82.20 | Paraparese und Paraplegie, nicht näher bezeichnet: Akute komplette Querschnittlähmung nichttraumatischer Genese     |
| G20.00 | Primäres Parkinson-Syndrom mit fehlender oder geringer Beeinträchtigung: Ohne Wirkungsfluktuation    | G82.21 | Paraparese und Paraplegie, nicht näher bezeichnet: Akute inkomplette Querschnittlähmung nichttraumatischer Genese   |
| G20.01 | Primäres Parkinson-Syndrom mit fehlender oder geringer Beeinträchtigung: Mit Wirkungsfluktuation     | G82.22 | Paraparese und Paraplegie, nicht näher bezeichnet: Chronische komplette Querschnittlähmung                          |
| G20.10 | Primäres Parkinson-Syndrom mit mäßiger bis schwerer Beeinträchtigung: Ohne Wirkungsfluktuation       | G82.23 | Paraparese und Paraplegie, nicht näher bezeichnet: Chronische inkomplette Querschnittlähmung                        |
| G20.11 | Primäres Parkinson-Syndrom mit mäßiger bis schwerer Beeinträchtigung: Mit Wirkungsfluktuation        | G82.30 | Schlaffe Tetraparese und Tetraplegie: Akute komplette Querschnittlähmung nichttraumatischer Genese                  |
| G20.20 | Primäres Parkinson-Syndrom mit schwerster Beeinträchtigung: Ohne Wirkungsfluktuation                 | G82.31 | Schlaffe Tetraparese und Tetraplegie: Akute inkomplette Querschnittlähmung nichttraumatischer Genese                |
| G20.21 | Primäres Parkinson-Syndrom mit schwerster Beeinträchtigung: Mit Wirkungsfluktuation                  | G82.32 | Schlaffe Tetraparese und Tetraplegie: Chronische komplette Querschnittlähmung                                       |
| G20.90 | Primäres Parkinson-Syndrom, nicht näher bezeichnet: Ohne Wirkungsfluktuation                         | G82.33 | Schlaffe Tetraparese und Tetraplegie: Chronische inkomplette Querschnittlähmung                                     |
| G20.91 | Primäres Parkinson-Syndrom, nicht näher bezeichnet: Mit Wirkungsfluktuation                          | G82.40 | Spastische Tetraparese und Tetraplegie: Akute komplette Querschnittlähmung nichttraumatischer Genese                |
| G21.0  | Malignes Neuroleptika-Syndrom  | G82.41 | Spastische Tetraparese und Tetraplegie: Akute inkomplette Querschnittlähmung nichttraumatischer Genese              |
| G21.1  | Sonstiges arzneimittelinduziertes Parkinson-Syndrom  | G82.42 | Spastische Tetraparese und Tetraplegie: Chronische komplette Querschnittlähmung                                     |
| G21.2  | Parkinson-Syndrom durch sonstige exogene Agenzien  | G82.43 | Spastische Tetraparese und Tetraplegie: Chronische inkomplette Querschnittlähmung                                   |
| G21.3  | Postenzephalitisches Parkinson-Syndrom   | G82.50 | Tetraparese und Tetraplegie, nicht näher bezeichnet: Akute komplette Querschnittlähmung nichttraumatischer Genese   |
| G21.4  | Vaskuläres Parkinson-Syndrom   | G82.51 | Tetraparese und Tetraplegie, nicht näher bezeichnet: Akute inkomplette Querschnittlähmung nichttraumatischer Genese |
| G21.8  | Sonstiges sekundäres Parkinson-Syndrom   | G82.52 | Tetraparese und Tetraplegie, nicht näher bezeichnet: Chronische komplette Querschnittlähmung                        |
| G23.0  | Hallervorden-Spatz-Syndrom   | G82.53 | Tetraparese und Tetraplegie, nicht näher bezeichnet: Chronische inkomplette Querschnittlähmung                      |
| G23.1  | Progressive supranukleäre Ophthalmoplegie [Steele-Richardson-Olszewski-Syndrom]                      | G83.5  | Locked-in-Syndrom   |
| G23.8  | Sonstige näher bezeichnete degenerative Krankheiten der Basalganglien                                | G93.80 | Apallisches Syndrom   |
| G82.00 | Schlaffe Paraparese und Paraplegie: Akute komplette Querschnittlähmung nichttraumatischer Genese     | P11.50 | Geburtsverletzung der Wirbelsäule und des Rückenmarkes: Mit akuter Querschnittlähmung                               |
| G82.01 | Schlaffe Paraparese und Paraplegie: Akute inkomplette Querschnittlähmung nichttraumatischer Genese   | P11.51 | Geburtsverletzung der Wirbelsäule und des Rückenmarkes: Mit chronischer Querschnittlähmung                          |
| G82.02 | Schlaffe Paraparese und Paraplegie: Chronische komplette Querschnittlähmung                          | P91.80 | Locked-in-Syndrom und apallisches Syndrom beim Neugeborenen   |
| G82.03 | Schlaffe Paraparese und Paraplegie: Chronische inkomplette Querschnittlähmung                        | Q87.0  | Angeborene Fehlbildungssyndrome mit vorwiegender Beteiligung des Gesichtes  |
| G82.10 | Spastische Paraparese und Paraplegie: Akute komplette Querschnittlähmung nichttraumatischer Genese   | Q87.1  | Angeborene Fehlbildungssyndrome, die vorwiegend mit Kleinwuchs einhergehen  |
| G82.11 | Spastische Paraparese und Paraplegie: Akute inkomplette Querschnittlähmung nichttraumatischer Genese | Q87.2  | Angeborene Fehlbildungssyndrome mit vorwiegender Beteiligung der Extremitäten                                       |
| G82.12 | Spastische Paraparese und Paraplegie: Chronische komplette Querschnittlähmung                        |        |   |
| G82.13 | Spastische Paraparese und Paraplegie: Chronische inkomplette Querschnittlähmung                      |        |   |

|        |   |        |   |
|--------|---|--------|---|
| Q87.3  | Angeborene Fehlbildungssyndrome mit vermehrtem Gewebewachstum im frühen Kindesalter         | Z94.0  | Zustand nach Nierentransplantation  |
| Q87.4  | Marfan-Syndrom  | Z94.1  | Zustand nach Herztransplantation  |
| Q87.5  | Sonstige angeborene Fehlbildungssyndrome mit sonstigen Skelettveränderungen                 | Z94.2  | Zustand nach Lungentransplantation  |
| Q87.8  | Sonstige näher bezeichnete angeborene Fehlbildungssyndrome, anderenorts nicht klassifiziert | Z94.3  | Zustand nach Herz-Lungen-Transplantation  |
| S34.18 | Sonstige Verletzung des lumbalen Rückenmarkes   | Z94.4  | Zustand nach Lebertransplantation   |
| S34.38 | Sonstige und nicht näher bezeichnete Verletzungen der Cauda equina                          | Z94.81 | Zustand nach hämatopoetischer Stammzelltransplantation mit gegenwärtiger Immunsuppression |

**Diagnose E77-3**

|       |  |       |  |
|-------|--|-------|--|
| A06.5 | Lungenabszess durch Amöben               | B48.5 | Pneumozystose {J17.2}                                  |
| A20.2 | Lungenpest                               | J12.1 | Pneumonie durch Respiratory-Syncytial-Viren [RS-Viren] |
| A21.2 | Pulmonale Tularämie                      | J85.0 | Gangrän und Nekrose der Lunge                          |
| A22.1 | Lungenmilzbrand                          | J85.1 | Abszess der Lunge mit Pneumonie                        |
| A42.0 | Aktinomykose der Lunge                   | J85.2 | Abszess der Lunge ohne Pneumonie                       |
| A48.1 | Legionellose mit Pneumonie               | J85.3 | Abszess des Mediastinums                               |
| B25.0 | Pneumonie durch Zytomegalieviren {J17.1} | J86.0 | Pyothorax mit Fistel                                   |
| B37.1 | Kandidose der Lunge                      | J86.9 | Pyothorax ohne Fistel                                  |
| B44.0 | Invasive Aspergillose der Lunge          |       |  |
| B44.1 | Sonstige Aspergillose der Lunge          |       |  |

**Diagnose E77-4**

|     |                      |     |   |
|-----|----------------------|-----|---|
| E40 | Kwashiorkor          | E43 | Nicht näher bezeichnete erhebliche Energie- und Eiweißmangelernährung |
| E41 | Alimentärer Marasmus |     |   |
| E42 | Kwashiorkor-Marasmus |     |   |

**Diagnose E77-5**

|       |  |        |   |
|-------|--|--------|---|
| Z94.0 | Zustand nach Nierentransplantation       | Z94.4  | Zustand nach Lebertransplantation   |
| Z94.1 | Zustand nach Herztransplantation         | Z94.81 | Zustand nach hämatopoetischer Stammzelltransplantation mit gegenwärtiger Immunsuppression |
| Z94.2 | Zustand nach Lungentransplantation       |        |   |
| Z94.3 | Zustand nach Herz-Lungen-Transplantation |        |   |

**Diagnose E77-6**

|        |   |        |   |
|--------|---|--------|---|
| G04.1  | Humane T-Zell-lymphotrope Virus-assoziierte Myelopathie   | G82.22 | Paraparese und Paraplegie, nicht näher bezeichnet: Chronische komplette Querschnittlähmung                        |
| G82.00 | Schlaffe Paraparese und Paraplegie: Akute komplette Querschnittlähmung nichttraumatischer Genese                  | G82.23 | Paraparese und Paraplegie, nicht näher bezeichnet: Chronische inkomplette Querschnittlähmung                      |
| G82.01 | Schlaffe Paraparese und Paraplegie: Akute inkomplette Querschnittlähmung nichttraumatischer Genese                | G82.30 | Schlaffe Tetraparese und Tetraplegie: Akute komplette Querschnittlähmung nichttraumatischer Genese                |
| G82.02 | Schlaffe Paraparese und Paraplegie: Chronische komplette Querschnittlähmung                                       | G82.31 | Schlaffe Tetraparese und Tetraplegie: Akute inkomplette Querschnittlähmung nichttraumatischer Genese              |
| G82.03 | Schlaffe Paraparese und Paraplegie: Chronische inkomplette Querschnittlähmung                                     | G82.32 | Schlaffe Tetraparese und Tetraplegie: Chronische komplette Querschnittlähmung                                     |
| G82.10 | Spastische Paraparese und Paraplegie: Akute komplette Querschnittlähmung nichttraumatischer Genese                | G82.33 | Schlaffe Tetraparese und Tetraplegie: Chronische inkomplette Querschnittlähmung                                   |
| G82.11 | Spastische Paraparese und Paraplegie: Akute inkomplette Querschnittlähmung nichttraumatischer Genese              | G82.40 | Spastische Tetraparese und Tetraplegie: Akute komplette Querschnittlähmung nichttraumatischer Genese              |
| G82.12 | Spastische Paraparese und Paraplegie: Chronische komplette Querschnittlähmung                                     | G82.41 | Spastische Tetraparese und Tetraplegie: Akute inkomplette Querschnittlähmung nichttraumatischer Genese            |
| G82.13 | Spastische Paraparese und Paraplegie: Chronische inkomplette Querschnittlähmung                                   | G82.42 | Spastische Tetraparese und Tetraplegie: Chronische komplette Querschnittlähmung                                   |
| G82.20 | Paraparese und Paraplegie, nicht näher bezeichnet: Akute komplette Querschnittlähmung nichttraumatischer Genese   | G82.43 | Spastische Tetraparese und Tetraplegie: Chronische inkomplette Querschnittlähmung                                 |
| G82.21 | Paraparese und Paraplegie, nicht näher bezeichnet: Akute inkomplette Querschnittlähmung nichttraumatischer Genese | G82.50 | Tetraparese und Tetraplegie, nicht näher bezeichnet: Akute komplette Querschnittlähmung nichttraumatischer Genese |

|        |   |        |  |
|--------|---|--------|--|
| G82.51 | Tetraparese und Tetraplegie, nicht näher bezeichnet: Akute inkomplette Querschnittlähmung nichttraumatischer Genese | P11.50 | Geburtsverletzung der Wirbelsäule und des Rückenmarkes: Mit akuter Querschnittlähmung      |
| G82.52 | Tetraparese und Tetraplegie, nicht näher bezeichnet: Chronische komplette Querschnittlähmung                        | P11.51 | Geburtsverletzung der Wirbelsäule und des Rückenmarkes: Mit chronischer Querschnittlähmung |
| G82.53 | Tetraparese und Tetraplegie, nicht näher bezeichnet: Chronische inkomplette Querschnittlähmung                      | P91.80 | Locked-in-Syndrom und apallisches Syndrom beim Neugeborenen                                |
| G83.5  | Locked-in-Syndrom   | S34.18 | Sonstige Verletzung des lumbalen Rückenmarkes  |
| G93.80 | Apallisches Syndrom   | S34.38 | Sonstige und nicht näher bezeichnete Verletzungen der Cauda equina                         |

**Prozedur E77-7**

|             |   |             |   |
|-------------|---|-------------|---|
| 33.24.10 †↔ | Tracheobronchoskopie (flexible) (starr) mit Bürste zur Sekret oder Probenentnahme | 33.24.13 †↔ | Tracheobronchoskopie (flexible) (starr) mit (Exzisions-) Biopsie            |
| 33.24.11 †↔ | Tracheobronchoskopie (flexible) (starr) mit bronchoalveolärer Lavage              | 33.24.14 †↔ | Tracheobronchoskopie (flexible) (starr) mit transbronchiale Nadelaspiration |
| 33.24.12 †↔ | Tracheobronchoskopie (flexible) (starr) mit Bürstenzytologie der Lunge            | 33.24.16 †↔ | Tracheobronchoskopie mit Kryobiopsie  |

**Prozedur E77-8**

|             |   |             |  |
|-------------|---|-------------|--|
| 89.0A.42 †↔ | Multimodale Ernährungsberatung/therapie, mindestens 7 bis 13 Behandlungstage  | 89.0A.44 †↔ | Multimodale Ernährungsberatung/therapie, 21 und mehr Behandlungstage |
| 89.0A.43 †↔ | Multimodale Ernährungsberatung/therapie, mindestens 14 bis 20 Behandlungstage |             |  |

**Prozedur E77-9**

|             |   |             |  |
|-------------|---|-------------|--|
| 93.9E.12 †↔ | NIV-Beatmung ausserhalb Intensivstation, 4 bis 5 Tage   | 93.9F.22 †↔ | Atmungsunterstützung durch Anwendung von High-flow-Nasenkanülen [HFNC-System] bei Kindern und Jugendlichen |
| 93.9E.13 †↔ | NIV-Beatmung ausserhalb Intensivstation, 6 Tage und mehr  | 93.9F.32 †↔ | Atmungsunterstützung durch Anwendung von High-flow-Nasenkanülen [HFNC-System] bei Erwachsenen              |
| 93.9F.12 †↔ | Atmungsunterstützung durch Anwendung von High-flow-Nasenkanülen [HFNC-System] bei Neugeborenen und Säuglingen |             |  |

**ADRG E78****Kontrolle und Optimierung einer bestehenden Beatmungstherapie, bis 2 Belegungstage**

Prozedur in Tabelle E78-1 und Verweildauer &lt; 3 Tage

**DRG E78Z****Kontrolle und Optimierung einer bestehenden Beatmungstherapie, bis 2 Belegungstage****Prozedur E78-1**

|             |   |             |  |
|-------------|---|-------------|--|
| 93.9G.21 †↔ | Maskenüberdrucktherapie, CPAP, Kontrolle und Optimierung einer bestehenden Einstellung, innerhalb von 3 Tagen | 93.9G.41 †↔ | Maskenüberdrucktherapie, BiPAP, Kontrolle und Optimierung einer bestehenden Einstellung, innerhalb von 3 Tagen |
| 93.9G.22 †↔ | Maskenüberdrucktherapie, CPAP, Kontrolle und Optimierung einer bestehenden Einstellung, über mehr als 3 Tage  | 93.9G.42 †↔ | Maskenüberdrucktherapie, BiPAP, Kontrolle und Optimierung einer bestehenden Einstellung, über mehr als 3 Tage  |

**ADRG E86****Krankheiten und Störungen der Atmungsorgane, ein Belegungstag**

Verweildauer ist gleich 1 Tag

**DRG E86A****Krankheiten und Störungen der Atmungsorgane mit komplexer Behandlung oder bestimmter Diagnostik, ein Belegungstag**

Mindestens eine Prozedur in Tabelle E86-3

**DRG E86B****Krankheiten und Störungen der Atmungsorgane bei BNB oder transthorakaler Lungenbiopsie oder Para-/Tetraplegie, ein Belegungstag**

Hauptdiagnose in Tabelle E86-1 oder Prozedur in Tabelle E86-4 oder Diagnose in Tabelle E86-2

**DRG E86C****Krankheiten und Störungen der Atmungsorgane, ein Belegungstag****Diagnose E86-1**

|       |  |       |   |
|-------|--|-------|---|
| C33   | Bösartige Neubildung der Trachea   | C76.1 | Bösartige Neubildung ungenau bezeichneter Lokalisationen: Thorax                        |
| C34.0 | Bösartige Neubildung: Hauptbronchus  | C78.0 | Sekundäre bösartige Neubildung der Lunge  |
| C34.1 | Bösartige Neubildung: Oberlappen (-Bronchus)   | C78.1 | Sekundäre bösartige Neubildung des Mediastinums   |
| C34.2 | Bösartige Neubildung: Mittellappen (-Bronchus)   | C78.2 | Sekundäre bösartige Neubildung der Pleura   |
| C34.3 | Bösartige Neubildung: Unterlappen (-Bronchus)  | C78.3 | Sekundäre bösartige Neubildung sonstiger und nicht näher bezeichneter Atmungsorgane     |
| C34.8 | Bösartige Neubildung: Bronchus und Lunge, mehrere Teilbereiche überlappend                               | D02.1 | Carcinoma in situ: Trachea  |
| C34.9 | Bösartige Neubildung: Bronchus oder Lunge, nicht näher bezeichnet  | D02.2 | Carcinoma in situ: Bronchus und Lunge   |
| C38.1 | Bösartige Neubildung: Vorderes Mediastinum   | D02.3 | Carcinoma in situ: Sonstige Teile des Atmungssystems                                    |
| C38.2 | Bösartige Neubildung: Hinteres Mediastinum   | D02.4 | Carcinoma in situ: Atmungssystem, nicht näher bezeichnet                                |
| C38.3 | Bösartige Neubildung: Mediastinum, Teil nicht näher bezeichnet   | D38.1 | Neubildung unsicheren oder unbekanntes Verhaltens: Trachea, Bronchus und Lunge          |
| C38.4 | Bösartige Neubildung: Pleura   | D38.2 | Neubildung unsicheren oder unbekanntes Verhaltens: Pleura                               |
| C38.8 | Bösartige Neubildung: Herz, Mediastinum und Pleura, mehrere Teilbereiche überlappend                     | D38.3 | Neubildung unsicheren oder unbekanntes Verhaltens: Mediastinum                          |
| C39.8 | Bösartige Neubildung: Atmungsorgane und sonstige intrathorakale Organe, mehrere Teilbereiche überlappend | D38.4 | Neubildung unsicheren oder unbekanntes Verhaltens: Thymus                               |
| C39.9 | Bösartige Neubildung: Ungenau bezeichnete Lokalisationen des Atmungssystems                              | D38.5 | Neubildung unsicheren oder unbekanntes Verhaltens: Sonstige Atmungsorgane               |
| C45.0 | Mesotheliom der Pleura   | D38.6 | Neubildung unsicheren oder unbekanntes Verhaltens: Atmungsorgan, nicht näher bezeichnet |
| C47.3 | Bösartige Neubildung: Periphere Nerven des Thorax  |       |   |
| C49.3 | Bösartige Neubildung: Bindegewebe und andere Weichteilgewebe des Thorax                                  |       |   |

**Diagnose E86-2**

|        |   |        |   |
|--------|---|--------|---|
| G04.1  | Humane T-Zell-lymphotrope Virus-assoziierte Myelopathie   | G82.21 | Paraparese und Paraplegie, nicht näher bezeichnet: Akute inkomplette Querschnittlähmung nichttraumatischer Genese |
| G82.00 | Schlaffe Paraparese und Paraplegie: Akute komplette Querschnittlähmung nichttraumatischer Genese                | G82.22 | Paraparese und Paraplegie, nicht näher bezeichnet: Chronische komplette Querschnittlähmung                        |
| G82.01 | Schlaffe Paraparese und Paraplegie: Akute inkomplette Querschnittlähmung nichttraumatischer Genese              | G82.23 | Paraparese und Paraplegie, nicht näher bezeichnet: Chronische inkomplette Querschnittlähmung                      |
| G82.02 | Schlaffe Paraparese und Paraplegie: Chronische komplette Querschnittlähmung                                     | G82.30 | Schlaffe Tetraparese und Tetraplegie: Akute komplette Querschnittlähmung nichttraumatischer Genese                |
| G82.03 | Schlaffe Paraparese und Paraplegie: Chronische inkomplette Querschnittlähmung                                   | G82.31 | Schlaffe Tetraparese und Tetraplegie: Akute inkomplette Querschnittlähmung nichttraumatischer Genese              |
| G82.10 | Spastische Paraparese und Paraplegie: Akute komplette Querschnittlähmung nichttraumatischer Genese              | G82.32 | Schlaffe Tetraparese und Tetraplegie: Chronische komplette Querschnittlähmung                                     |
| G82.11 | Spastische Paraparese und Paraplegie: Akute inkomplette Querschnittlähmung nichttraumatischer Genese            | G82.33 | Schlaffe Tetraparese und Tetraplegie: Chronische inkomplette Querschnittlähmung                                   |
| G82.12 | Spastische Paraparese und Paraplegie: Chronische komplette Querschnittlähmung                                   | G82.40 | Spastische Tetraparese und Tetraplegie: Akute komplette Querschnittlähmung nichttraumatischer Genese              |
| G82.13 | Spastische Paraparese und Paraplegie: Chronische inkomplette Querschnittlähmung                                 | G82.41 | Spastische Tetraparese und Tetraplegie: Akute inkomplette Querschnittlähmung nichttraumatischer Genese            |
| G82.20 | Paraparese und Paraplegie, nicht näher bezeichnet: Akute komplette Querschnittlähmung nichttraumatischer Genese | G82.42 | Spastische Tetraparese und Tetraplegie: Chronische komplette Querschnittlähmung                                   |

|        |   |                  |   |
|--------|---|------------------|---|
| G82.43 | Spastische Tetraparese und Tetraplegie: Chronische inkomplette Querschnittlähmung                                   | G83.5            | Locked-in-Syndrom   |
| G82.50 | Tetraparese und Tetraplegie, nicht näher bezeichnet: Akute komplette Querschnittlähmung nichttraumatischer Genese   | G93.80<br>P11.50 | Apallisches Syndrom<br>Geburtsverletzung der Wirbelsäule und des Rückenmarkes: Mit akuter Querschnittlähmung  |
| G82.51 | Tetraparese und Tetraplegie, nicht näher bezeichnet: Akute inkomplette Querschnittlähmung nichttraumatischer Genese | P11.51<br>P91.80 | Geburtsverletzung der Wirbelsäule und des Rückenmarkes: Mit chronischer Querschnittlähmung<br>Locked-in-Syndrom und apallisches Syndrom beim Neugeborenen |
| G82.52 | Tetraparese und Tetraplegie, nicht näher bezeichnet: Chronische komplette Querschnittlähmung                        | S34.18<br>S34.38 | Sonstige Verletzung des lumbalen Rückenmarkes<br>Sonstige und nicht näher bezeichnete Verletzungen der Cauda equina                                       |
| G82.53 | Tetraparese und Tetraplegie, nicht näher bezeichnet: Chronische inkomplette Querschnittlähmung                      |                  |   |

### Prozedur E86-3

|             |   |            |   |
|-------------|---|------------|---|
| 33.22 ‡↔    | Flexible Tracheobronchoskopie   | 92.24.00 ↔ | Teleradiotherapie mit Photonen, Linearbeschleuniger, n.n.bez.   |
| 33.23.11 ‡↔ | Tracheobronchoskopie mit starrem Bronchoskop  | 92.24.01 ↔ | Teleradiotherapie mit Photonen, Linearbeschleuniger, Grossfeldbestrahlung   |
| 33.23.13 ‡↔ | Fluoreszenztracheobronchoskopie   | 92.24.02 ↔ | Teleradiotherapie mit Photonen, Linearbeschleuniger, Halbkörperbestrahlung  |
| 33.23.14 ‡↔ | Tracheobronchoskopie mit Ballonkatheter zur Messung kollateraler Ventilation  | 92.24.03 ↔ | Teleradiotherapie mit Photonen, Linearbeschleuniger, Ganzkörperbestrahlung  |
| 33.23.99 ‡↔ | Sonstige Tracheobronchoskopie, sonstige   | 92.24.04 ↔ | Teleradiotherapie mit Photonen, Linearbeschleuniger, Intraoperative Strahlentherapie  |
| 33.24.10 ‡↔ | Tracheobronchoskopie (flexible) (starr) mit Bürste zur Sekret oder Probenentnahme   | 92.24.09 ↔ | Teleradiotherapie mit Photonen, Linearbeschleuniger, sonstige   |
| 33.24.11 ‡↔ | Tracheobronchoskopie (flexible) (starr) mit bronchoalveolärer Lavage  | 92.24.11 ↔ | Teleradiotherapie mit Photonen, Linearbeschleuniger, mit bildgestützter Einstellung [IGRT], bis zu 2 Bestrahlungsfelder         |
| 33.24.12 ‡↔ | Tracheobronchoskopie (flexible) (starr) mit Bürstenzytologie der Lunge  | 92.24.12 ↔ | Teleradiotherapie mit Photonen, Linearbeschleuniger, mit bildgestützter Einstellung [IGRT], mehr als 2 Bestrahlungsfelder       |
| 33.24.13 ‡↔ | Tracheobronchoskopie (flexible) (starr) mit (Exzisions-) Biopsie  | 92.24.13 ↔ | Teleradiotherapie mit Photonen, Linearbeschleuniger, mit bildgestützter Einstellung [IGRT], 3D-geplante Bestrahlung             |
| 33.24.14 ‡↔ | Tracheobronchoskopie (flexible) (starr) mit transbronchiale Nadelaspiration   | 92.24.14 ↔ | Teleradiotherapie mit Photonen, Linearbeschleuniger, mit bildgestützter Einstellung [IGRT], intensitätsmodulierte Radiotherapie |
| 33.24.16 ‡↔ | Tracheobronchoskopie mit Kryobiopsie  | 92.24.21 ↔ | Teleradiotherapie mit Photonen, Linearbeschleuniger, ohne bildgestützte Einstellung, bis zu 2 Bestrahlungsfelder:               |
| 33.24.99 ‡↔ | Geschlossene [endoskopische] Bronchusbiopsie, sonstige  | 92.24.22 ↔ | Teleradiotherapie mit Photonen, Linearbeschleuniger, ohne bildgestützte Einstellung, mehr als 2 Bestrahlungsfelder              |
| 33.27 ‡↔    | Geschlossene endoskopische Lungenbiopsie  | 92.24.23 ↔ | Teleradiotherapie mit Photonen, Linearbeschleuniger, ohne bildgestützte Einstellung, 3D-geplante Bestrahlung                    |
| 33.94.00 ‡↔ | Implantation eines Markers oder Tracers an Lunge und Bronchus, n.n.bez.   | 92.24.24 ↔ | Teleradiotherapie mit Photonen, Linearbeschleuniger, ohne bildgestützte Einstellung, intensitätsmodulierte Radiotherapie        |
| 33.94.09 ‡↔ | Implantation eines Markers oder Tracers an Lunge und Bronchus, sonstige   | 92.24.30 ↔ | Teleradiotherapie mit Photonen, hochkomplexe Radiotherapie mit spezialisierter Ausstattung                                      |
| 33.94.11 ‡↔ | Implantation eines Markers oder Tracers zur Lokalisation bzw. Steuerung der therapeutischen Intervention an Lunge und Bronchus, perkutan        | 92.25.00 ↔ | Teleradiotherapie mit Elektronen, Linearbeschleuniger, n.n.bez.   |
| 33.94.12 ‡↔ | Implantation eines Markers oder Tracers zur Lokalisation bzw. Steuerung der therapeutischen Intervention an Lunge und Bronchus, bronchoskopisch | 92.25.01 ↔ | Teleradiotherapie mit Elektronen, Linearbeschleuniger, Grossfeldbestrahlung   |
| 88.73.20 ‡↔ | Transbronchiale Endosonographie   | 92.25.02 ↔ | Teleradiotherapie mit Elektronen, Linearbeschleuniger, Halbkörperbestrahlung  |
| 92.20 ↔     | Infusion von flüssigem Radioisotop  | 92.25.03 ↔ | Teleradiotherapie mit Elektronen, Linearbeschleuniger, Ganzkörperbestrahlung  |
| 92.21.00 ↔  | Oberflächenstrahlentherapie, n.n.bez.   | 92.25.04 ↔ | Teleradiotherapie mit Elektronen, Linearbeschleuniger, Intraoperative Strahlentherapie  |
| 92.21.01 ↔  | Oberflächenstrahlentherapie, bis zu 2 Bestrahlungsfelder  | 92.25.09 ↔ | Teleradiotherapie mit Elektronen, Linearbeschleuniger, sonstige   |
| 92.21.02 ↔  | Oberflächenstrahlentherapie, mehr als 2 Bestrahlungsfelder  | 92.25.11 ↔ | Teleradiotherapie mit Elektronen, Linearbeschleuniger, mit bildgestützter Einstellung   |
| 92.22.00 ↔  | Orthovoltstrahlentherapie, n.n.bez.   | 92.25.12 ↔ | Teleradiotherapie mit Elektronen, Linearbeschleuniger, mit bildgestützter Einstellung, bis zu 2 Bestrahlungsfelder              |
| 92.22.01 ↔  | Orthovoltstrahlentherapie, bis zu 2 Bestrahlungsfelder  |            |   |
| 92.22.02 ↔  | Orthovoltstrahlentherapie, mehr als 2 Bestrahlungsfelder  |            |   |
| 92.22.11 ↔  | Intraoperative Röntgenstrahlentherapie, bis 300 kV  |            |   |
| 92.22.12 ↔  | Intraoperative Röntgenstrahlentherapie, 300 kV - < 1 MV   |            |   |
| 92.22.19 ↔  | Intraoperative Röntgenstrahlentherapie, sonstige  |            |   |
| 92.23.00 ↔  | Hochvoltstrahlentherapie, n.n.bez.  |            |   |
| 92.23.01 ↔  | Telekobaltgerät bis zu 2 Bestrahlungsfelder   |            |   |
| 92.23.02 ↔  | Telekobaltgerät 3 bis 4 Bestrahlungsfelder  |            |   |
| 92.23.03 ↔  | Telekobaltgerät mehr als 4 Bestrahlungsfelder oder 3D-geplante Bestrahlung  |            |   |
| 92.23.08 ↔  | Hochvoltstrahlentherapie, andere Isotope  |            |   |
| 92.23.09 ↔  | Telekobaltgerät, sonstige   |            |   |

|            |   |            |  |
|------------|---|------------|--|
| 92.25.13 ↔ | Teleradiotherapie mit Elektronen, Linearbeschleuniger, mit bildgestützter Einstellung, mehr als 2 Bestrahlungsfelder  | 92.28.00 ↔ | Injektion, Instillation oder orale Gabe von Radioisotopen, n.n.bez.  |
| 92.25.14 ↔ | Teleradiotherapie mit Elektronen, Linearbeschleuniger, mit bildgestützter Einstellung, 3D-geplante Bestrahlung  | 92.28.09 ↔ | Injektion, Instillation oder orale Gabe von Radioisotopen, sonstige  |
| 92.25.15 ↔ | Teleradiotherapie mit Elektronen, Linearbeschleuniger, mit bildgestützter Einstellung, intensitätsmodulierte Radiotherapie                                    | 92.28.11 ↔ | Therapie mit offenen Radionukliden bei Knochenmetastasen   |
| 92.25.21 ↔ | Teleradiotherapie mit Elektronen, Linearbeschleuniger, ohne bildgestützte Einstellung, bis zu 2 Bestrahlungsfelder  | 92.28.14 ↔ | Instillation von offenen Radionukliden in Gelenke  |
| 92.25.22 ↔ | Teleradiotherapie mit Elektronen, Linearbeschleuniger, ohne bildgestützte Einstellung, mehr als 2 Bestrahlungsfelder  | 92.28.24 ↔ | Selektive intravaskuläre Radiochemoembolisation mit I-131-Lipiodol   |
| 92.25.23 ↔ | Teleradiotherapie mit Elektronen, Linearbeschleuniger, ohne bildgestützte Einstellung, 3D-geplante Bestrahlung  | 92.28.25 ↔ | Selektive intravaskuläre Radionuklidtherapie [SIRT] durch Embolisation von Yttrium-90-markierten Mikrosphären                                  |
| 92.25.24 ↔ | Teleradiotherapie mit Elektronen, Linearbeschleuniger, ohne bildgestützte Einstellung, intensitätsmodulierte Radiotherapie                                    | 92.28.26 ↔ | Selektive intravaskuläre Radionuklidtherapie [SIRT] durch Embolisation von Holmium-166 markierten Mikrosphären                                 |
| 92.26.00 ↔ | Teleradiotherapie mit anderen Partikelstrahlen, n.n.bez.  | 92.28.33 ↔ | Endovaskuläre Brachytherapie mit Rhenium-188   |
| 92.26.99 ↔ | Teleradiotherapie mit anderen Partikelstrahlen, sonstige  | 92.28.41 ↔ | Radiojodtherapie bis 1,2 GBq I-131, ohne Gabe von rekombinantem Thyreotropin [rh-TSH]  |
| 92.27.00 ↔ | Implantation oder Einsetzen radioaktiver Elemente (Brachytherapie mit umschlossenen Radionukliden), Körperoberfläche, sonstiger oder n.n.bez. Applikationsort | 92.28.42 ↔ | Radiojodtherapie bis 1,2 GBq I-131, mit Gabe von rekombinantem Thyreotropin [rh-TSH]   |
| 92.27.10 ↔ | Implantation oder Einsetzen radioaktiver Elemente (Brachytherapie mit umschlossenen Radionukliden), weibliche Geschlechtsorgane, n.n.bez.                     | 92.28.43 ↔ | Radiojodtherapie über 1,2 bis unter 5 GBq I-131, ohne Gabe von rekombinantem Thyreotropin [rh-TSH]   |
| 92.27.11 ↔ | Implantation oder Einsetzen radioaktiver Elemente (Brachytherapie mit umschlossenen Radionukliden), intrauterin   | 92.28.44 ↔ | Radiojodtherapie über 1,2 bis unter 5 GBq I-131, mit Gabe von rekombinantem Thyreotropin [rh-TSH]  |
| 92.27.12 ↔ | Implantation oder Einsetzen radioaktiver Elemente (Brachytherapie mit umschlossenen Radionukliden), intravaginal  | 92.28.45 ↔ | Radiojodtherapie mit 5 und mehr GBq I-131, ohne Gabe von rekombinantem Thyreotropin [rh-TSH]   |
| 92.27.13 ↔ | Implantation oder Einsetzen radioaktiver Elemente (Brachytherapie mit umschlossenen Radionukliden), intrauterin und intravaginal kombiniert                   | 92.28.46 ↔ | Radiojodtherapie mit 5 und mehr GBq I-131, mit Gabe von rekombinantem Thyreotropin [rh-TSH]  |
| 92.27.21 ↔ | Implantation oder Einsetzen radioaktiver Elemente (Brachytherapie mit umschlossenen Radionukliden), Körperoberfläche  | 92.28.51 ↔ | Radioimmuntherapie mit 90Y-Ibritumomab-Tiuxetan, parenteral  |
| 92.27.22 ↔ | Implantation oder Einsetzen radioaktiver Elemente (Brachytherapie mit umschlossenen Radionukliden), intrakavitär  | 92.28.52 ↔ | Radioimmuntherapie mit Jod 131 [I-131] Tositumomab, parenteral   |
| 92.27.23 ↔ | Implantation oder Einsetzen radioaktiver Elemente (Brachytherapie mit umschlossenen Radionukliden), intraluminal  | 92.28.53 ↔ | Radioimmuntherapie mit sonstigen Antikörpern, parenteral   |
| 92.27.30 ↔ | Implantation oder Einsetzen radioaktiver Elemente (Brachytherapie mit umschlossenen Radionukliden), Gefäss n.n.bez.   | 92.28.64 ↔ | Radiorezeptorthherapie mit dem DOTA-konjugierten Somatostatin-Analagon TOC [Octreotide]  |
| 92.27.31 ↔ | Implantation oder Einsetzen radioaktiver Elemente (Brachytherapie mit umschlossenen Radionukliden), Koronargefäss   | 92.28.65 ↔ | Radiorezeptorthherapie mit dem DOTA-konjugierten Somatostatin-Analagon TATE [Octreotate]   |
| 92.27.39 ↔ | Implantation oder Einsetzen radioaktiver Elemente (Brachytherapie mit umschlossenen Radionukliden), sonstiges Gefäss  | 92.28.66 ↔ | Radiorezeptorthherapie mit Somatostatin-Antagonisten   |
| 92.27.40 ↔ | Implantation oder Einsetzen radioaktiver Elemente (Brachytherapie mit umschlossenen Radionukliden), intraoperativ   | 92.28.69 ↔ | Radiotherapie mit kleinen Molekülen, sonstige  |
| 92.27.70 ↔ | Radioaktive Moulagen, n.n.bez.  | 92.28.6B ↔ | Radiorezeptorthherapie mit 177Lu-PSMA I&T [177Lu-ITG-PSMA-1]   |
| 92.27.71 ↔ | Radioaktive Moulagen, Konstruktion und Applikation von oberflächlichen radioaktiven Moulagen  | 92.28.6C ↔ | Radiorezeptorthherapie mit sonstigen PSMA-Liganden   |
| 92.27.72 ↔ | Radioaktive Moulagen, Konstruktion und Applikation von nicht auf der Körperoberfläche verwendeten Applikatoren  | 92.28.71 ↔ | Gabe von Jod-131-MIBG [Metajodbenzylguanidin] parenteral   |
| 92.27.73 ↔ | Radioaktive Moulagen, Konstruktion und Applikation von Augenapplikatoren  | 92.29.00 ↔ | Brachytherapie mit umschlossenen Radionukliden, n.n.bez.   |
| 92.27.79 ↔ | Radioaktive Moulagen, sonstige  | 92.29.09 ↔ | Brachytherapie mit umschlossenen Radionukliden, sonstige   |
|            |   | 92.29.11 ↔ | Interstitielle Brachytherapie mit Implantation von entfernbaren Strahlern in einer Ebene, niedrige Dosisleistung                               |
|            |   | 92.29.12 ↔ | Interstitielle Brachytherapie mit Implantation von entfernbaren Strahlern in einer Ebene, gepulste Dosisleistung [Pulsed dose rate]            |
|            |   | 92.29.13 ↔ | Interstitielle Brachytherapie mit Implantation von entfernbaren Strahlern in einer Ebene, hohe Dosisleistung                                   |
|            |   | 92.29.19 ↔ | Interstitielle Brachytherapie mit Implantation von entfernbaren Strahlern in einer Ebene, sonstige   |
|            |   | 92.29.21 ↔ | Interstitielle Brachytherapie mit Volumenimplantation von entfernbaren Strahlern in mehreren Ebenen, niedrige Dosisleistung                    |
|            |   | 92.29.22 ↔ | Interstitielle Brachytherapie mit Volumenimplantation von entfernbaren Strahlern in mehreren Ebenen, gepulste Dosisleistung [Pulsed dose rate] |

- 92.29.23 ↔ Interstitielle Brachytherapie mit Volumenimplantation von entfernbaren Strahlern in mehreren Ebenen, hohe Dosisleistung
- 92.29.24 ↔ Brachytherapie mit Implantation von entfernbaren Strahlern in mehreren Ebenen, hohe Dosisleistung, intraoperativ
- 92.29.29 ↔ Interstitielle Brachytherapie mit Volumenimplantation von entfernbaren Strahlern in mehreren Ebenen, sonstige
- 92.29.31 ↔ Interstitielle Brachytherapie mit Implantation von permanenten Strahlern, bis 10 Quellen
- 92.29.32 ↔ Interstitielle Brachytherapie mit Implantation von permanenten Strahlern, von 11 bis 15 Quellen
- 92.29.33 ↔ Interstitielle Brachytherapie mit Implantation von permanenten Strahlern, von 16 bis 20 Quellen
- 92.29.34 ↔ Interstitielle Brachytherapie mit Implantation von permanenten Strahlern, von 21 bis 25 Quellen
- 92.29.35 ↔ Interstitielle Brachytherapie mit Implantation von permanenten Strahlern, von 26 bis 30 Quellen
- 92.29.36 ↔ Interstitielle Brachytherapie mit Implantation von permanenten Strahlern, von 31 bis 35 Quellen
- 92.29.37 ↔ Interstitielle Brachytherapie mit Implantation von permanenten Strahlern, von 36 bis 40 Quellen
- 92.29.38 ↔ Interstitielle Brachytherapie mit Implantation von permanenten Strahlern, von 41 bis 45 Quellen
- 92.29.39 ↔ Interstitielle Brachytherapie mit Implantation von permanenten Strahlern, von 46 bis 50 Quellen
- 92.29.3A ↔ Interstitielle Brachytherapie mit Implantation von permanenten Strahlern, von 51 bis 55 Quellen
- 92.29.3B ↔ Interstitielle Brachytherapie mit Implantation von permanenten Strahlern, von 56 bis 60 Quellen
- 92.29.3C ↔ Interstitielle Brachytherapie mit Implantation von permanenten Strahlern, von 61 bis 65 Quellen
- 92.29.3D ↔ Interstitielle Brachytherapie mit Implantation von permanenten Strahlern, von 66 bis 70 Quellen
- 92.29.3E ↔ Interstitielle Brachytherapie mit Implantation von permanenten Strahlern, von 71 und mehr Quellen
- 92.29.40 ↔ Brachytherapie mit Oberflächenapplikatoren, n.n.bez.
- 92.29.49 ↔ Brachytherapie mit Oberflächenapplikatoren, sonstige
- 92.29.51 ↔ Entfernung von umschlossenen Radionukliden oder inaktiven Applikatoren unter Anästhesie
- 92.30.00 ↔ Stereotaktische Bestrahlung, einzeitig, n.n.bez.
- 92.30.01 ↔ Stereotaktische Bestrahlung, einzeitig, zerebral, n.n.bez.
- 92.30.02 ↔ Stereotaktische Bestrahlung, einzeitig, extrazerebral, n.n.bez.
- 92.30.20 ↔ Stereotaktische Bestrahlung, einzeitig, zerebral, intensitätsmodulierte Radiotherapie
- 92.30.21 ↔ Stereotaktische Bestrahlung, einzeitig, zerebral, intensitätsmodulierte Bogenbestrahlung [IMAT]
- 92.30.22 ↔ Stereotaktische Bestrahlung, einzeitig, zerebral, bildgestützte Einstellung
- 92.30.30 ↔ Stereotaktische Bestrahlung, einzeitig, extrazerebral, intensitätsmodulierte Radiotherapie
- 92.30.31 ↔ Stereotaktische Bestrahlung, einzeitig, extrazerebral, intensitätsmodulierte Bogenbestrahlung [IMAT]
- 92.30.32 ↔ Stereotaktische Bestrahlung, einzeitig, extrazerebral, bildgestützte Einstellung
- 92.30.99 ↔ Stereotaktische Bestrahlung, einzeitig, sonstige
- 92.31.00 ↔ Radiochirurgie mit Photonen n.n.bez., zerebral
- 92.31.10 ↔ Radiochirurgie mit Photonen n.n.bez., extrazerebral
- 92.32.00 ↔ Mehrquellige Photon-Radiochirurgie, n.n.bez.
- 92.32.01 ↔ Mehrquellige Photon-Radiochirurgie, Gamma-knife
- 92.33.00 ↔ Teilchen-Radiochirurgie, n.n.bez.
- 92.33.01 ↔ Andere Hochvoltstrahlentherapie, stereotaktische Bestrahlung, einzeitig, zerebral
- 92.33.11 ↔ Andere Hochvoltstrahlentherapie, stereotaktische Bestrahlung, einzeitig, extrazerebral
- 92.39.00 ↔ Sonstige stereotaktische Radiochirurgie, n.n.bez.
- 92.39.01 ↔ Andere Hochvoltstrahlentherapie, stereotaktische Bestrahlung, fraktioniert, zerebral, n.n.bez.
- 92.39.11 ↔ Andere Hochvoltstrahlentherapie, stereotaktische Bestrahlung, fraktioniert, extrazerebral, n.n.bez.
- 92.39.20 ↔ Andere Hochvoltstrahlentherapie, stereotaktische Bestrahlung, fraktioniert, zerebral, intensitätsmodulierte Radiotherapie
- 92.39.21 ↔ Andere Hochvoltstrahlentherapie, stereotaktische Bestrahlung, fraktioniert, zerebral, intensitätsmodulierte Bogenbestrahlung [IMAT]
- 92.39.22 ↔ Andere Hochvoltstrahlentherapie, stereotaktische Bestrahlung, fraktioniert, zerebral, bildgestützte Einstellung
- 92.39.29 ↔ Andere Hochvoltstrahlentherapie, stereotaktische Bestrahlung, fraktioniert, zerebral, sonstige
- 92.39.30 ↔ Andere Hochvoltstrahlentherapie, stereotaktische Bestrahlung, fraktioniert, extrazerebral, intensitätsmodulierte Radiotherapie
- 92.39.31 ↔ Andere Hochvoltstrahlentherapie, stereotaktische Bestrahlung, fraktioniert, extrazerebral, intensitätsmodulierte Bogenbestrahlung [IMAT]
- 92.39.32 ↔ Andere Hochvoltstrahlentherapie, stereotaktische Bestrahlung, fraktioniert, extrazerebral, bildgestützte Einstellung
- 92.39.39 ↔ Andere Hochvoltstrahlentherapie, stereotaktische Bestrahlung, fraktioniert, extrazerebral, sonstige
- 92.41 ↔ Intraoperative Strahlentherapie mit Elektronen
- 99.25.51 ↔ Nicht komplexe Chemotherapie
- 99.25.52 ↔ Mittelgradig komplexe und intensive Chemotherapie

## Prozedur E86-4

- 33.26.11 ↔ Transthorakale Lungenbiopsie [TTL], mit Feinnadelaspiration
- 33.26.12 ↔ Transthorakale Lungenbiopsie [TTL], mit Stanzbiopsie ohne Clipmarkierung
- 33.26.13 ↔ Transthorakale Lungenbiopsie [TTL], mit Stanzbiopsie mit Clipmarkierung
- 33.26.99 ↔ Geschlossene [perkutane] [Nadel-] Lungenbiopsie, sonstige
- 34.23.10 ↔ Geschlossene (Nadel-) Biopsie an der Brustwand
- 34.23.99 ↔ Biopsie an der Brustwand, sonstige
- 34.24 ↔ Sonstige Pleurabiopsie
- 34.25 ↔ Geschlossene [perkutane] [Nadel-] Biopsie am Mediastinum
- 34.27.10 ↔ Geschlossene (Nadel-) Biopsie am Zwerchfell
- 34.27.99 ↔ Biopsie am Zwerchfell, sonstige



**DRG E87****Krankheiten und Störungen der Atmungsorgane mit intensivmedizinische Komplexbehandlung/IMCK > 65/59 Aufwandspunkten**

Mindestens eine Prozedur in Tabelle E87-1

**DRG E87A****Krankheiten und Störungen der Atmungsorgane mit intensivmedizinischer Komplexbehandlung/IMCK > 130/119 Aufwandspunkten und mehr als ein Belegungstag oder bestimmte Prozedur oder äussert schwere CC oder Kontaktisolation ab 7 Behandlungstage**

Mindestens eine Prozedur in Tabelle E87-2 und Verweildauer &gt; 1 Tag oder mindestens eine Prozedur in Tabelle E87-3 oder PCCL &gt; 3

**DRG E87B****Krankheiten und Störungen der Atmungsorgane mit intensivmedizinische Komplexbehandlung/IMCK > 65/59 Aufwandspunkten****Prozedur E87-1**

|  |   |
|--|---|
| 99.B7.11 †↔ Intensivmedizinische Komplexbehandlung, 60 bis 119 Aufwandspunkte                                | 99.B7.43 †↔ Intensivmedizinische Komplexbehandlung im Kindesalter (Basisprozedur), 131 bis 196 Aufwandspunkte   |
| 99.B7.12 †↔ Intensivmedizinische Komplexbehandlung, 120 bis 184 Aufwandspunkte                               | 99.B7.44 †↔ Intensivmedizinische Komplexbehandlung im Kindesalter (Basisprozedur), 197 bis 392 Aufwandspunkte   |
| 99.B7.13 †↔ Intensivmedizinische Komplexbehandlung, 185 bis 360 Aufwandspunkte                               | 99.B7.45 †↔ Intensivmedizinische Komplexbehandlung im Kindesalter (Basisprozedur), 393 bis 588 Aufwandspunkte   |
| 99.B7.14 †↔ Intensivmedizinische Komplexbehandlung, 361 bis 552 Aufwandspunkte                               | 99.B7.46 †↔ Intensivmedizinische Komplexbehandlung im Kindesalter (Basisprozedur), 589 bis 784 Aufwandspunkte   |
| 99.B7.15 †↔ Intensivmedizinische Komplexbehandlung, 553 bis 828 Aufwandspunkte                               | 99.B7.47 †↔ Intensivmedizinische Komplexbehandlung im Kindesalter (Basisprozedur), 785 bis 980 Aufwandspunkte   |
| 99.B7.16 †↔ Intensivmedizinische Komplexbehandlung, 829 bis 1104 Aufwandspunkte                              | 99.B7.48 †↔ Intensivmedizinische Komplexbehandlung im Kindesalter (Basisprozedur), 981 bis 1176 Aufwandspunkte  |
| 99.B7.17 †↔ Intensivmedizinische Komplexbehandlung, 1105 bis 1380 Aufwandspunkte                             | 99.B7.4A †↔ Intensivmedizinische Komplexbehandlung im Kindesalter (Basisprozedur), 1177 bis 1470 Aufwandspunkte |
| 99.B7.18 †↔ Intensivmedizinische Komplexbehandlung, 1381 bis 1656 Aufwandspunkte                             | 99.B7.4B †↔ Intensivmedizinische Komplexbehandlung im Kindesalter (Basisprozedur), 1471 bis 1764 Aufwandspunkte |
| 99.B7.1A †↔ Intensivmedizinische Komplexbehandlung, 1657 bis 1932 Aufwandspunkte                             | 99.B7.4C †↔ Intensivmedizinische Komplexbehandlung im Kindesalter (Basisprozedur), 1765 bis 2058 Aufwandspunkte |
| 99.B7.1B †↔ Intensivmedizinische Komplexbehandlung, 1933 bis 2208 Aufwandspunkte                             | 99.B7.4D †↔ Intensivmedizinische Komplexbehandlung im Kindesalter (Basisprozedur), 2059 bis 2352 Aufwandspunkte |
| 99.B7.1C †↔ Intensivmedizinische Komplexbehandlung, 2209 bis 2484 Aufwandspunkte                             | 99.B7.4E †↔ Intensivmedizinische Komplexbehandlung im Kindesalter (Basisprozedur), 2353 bis 2646 Aufwandspunkte |
| 99.B7.1D †↔ Intensivmedizinische Komplexbehandlung, 2485 bis 2760 Aufwandspunkte                             | 99.B7.4F †↔ Intensivmedizinische Komplexbehandlung im Kindesalter (Basisprozedur), 2647 bis 2940 Aufwandspunkte |
| 99.B7.1E †↔ Intensivmedizinische Komplexbehandlung, 2761 bis 3220 Aufwandspunkte                             | 99.B7.4G †↔ Intensivmedizinische Komplexbehandlung im Kindesalter (Basisprozedur), 2941 bis 3430 Aufwandspunkte |
| 99.B7.1F †↔ Intensivmedizinische Komplexbehandlung, 3221 bis 3680 Aufwandspunkte                             | 99.B7.4H †↔ Intensivmedizinische Komplexbehandlung im Kindesalter (Basisprozedur), 3431 bis 3920 Aufwandspunkte |
| 99.B7.1G †↔ Intensivmedizinische Komplexbehandlung, 3681 bis 4600 Aufwandspunkte                             | 99.B7.4I †↔ Intensivmedizinische Komplexbehandlung im Kindesalter (Basisprozedur), 3921 bis 4410 Aufwandspunkte |
| 99.B7.1H †↔ Intensivmedizinische Komplexbehandlung, 4601 bis 5520 Aufwandspunkte                             | 99.B7.4J †↔ Intensivmedizinische Komplexbehandlung im Kindesalter (Basisprozedur), 4411 bis 4900 Aufwandspunkte |
| 99.B7.1I †↔ Intensivmedizinische Komplexbehandlung, 5521 bis 7360 Aufwandspunkte                             |   |
| 99.B7.1J †↔ Intensivmedizinische Komplexbehandlung, 7361 bis 9200 Aufwandspunkte                             |   |
| 99.B7.1K †↔ Intensivmedizinische Komplexbehandlung, 9201 bis 11040 Aufwandspunkte                            |   |
| 99.B7.1L †↔ Intensivmedizinische Komplexbehandlung, 11041 bis 13800 Aufwandspunkte                           |   |
| 99.B7.1M †↔ Intensivmedizinische Komplexbehandlung, 13801 bis 16560 Aufwandspunkte                           |   |
| 99.B7.1N †↔ Intensivmedizinische Komplexbehandlung, 16561 bis 19320 Aufwandspunkte                           |   |
| 99.B7.1O †↔ Intensivmedizinische Komplexbehandlung, 19321 und mehr Aufwandspunkte                            |   |
| 99.B7.42 †↔ Intensivmedizinische Komplexbehandlung im Kindesalter (Basisprozedur), 66 bis 130 Aufwandspunkte |   |

- 99.B7.4K †↔ Intensivmedizinische Komplexbehandlung im Kindesalter (Basisprozedur), 4901 bis 5880 Aufwandspunkte
- 99.B7.4L †↔ Intensivmedizinische Komplexbehandlung im Kindesalter (Basisprozedur), 5881 bis 6860 Aufwandspunkte
- 99.B7.4M †↔ Intensivmedizinische Komplexbehandlung im Kindesalter (Basisprozedur), 6861 bis 7840 Aufwandspunkte
- 99.B7.4N †↔ Intensivmedizinische Komplexbehandlung im Kindesalter (Basisprozedur), 7841 bis 9800 Aufwandspunkte
- 99.B7.4O †↔ Intensivmedizinische Komplexbehandlung im Kindesalter (Basisprozedur), 9801 bis 11760 Aufwandspunkte
- 99.B7.4P †↔ Intensivmedizinische Komplexbehandlung im Kindesalter (Basisprozedur), 11761 bis 13720 Aufwandspunkte
- 99.B7.4Q †↔ Intensivmedizinische Komplexbehandlung im Kindesalter (Basisprozedur), 13721 bis 16660 Aufwandspunkte
- 99.B7.4R †↔ Intensivmedizinische Komplexbehandlung im Kindesalter (Basisprozedur), 16661 bis 19600 Aufwandspunkte
- 99.B7.4S †↔ Intensivmedizinische Komplexbehandlung im Kindesalter (Basisprozedur), 19601 und mehr Aufwandspunkte
- 99.B7.52 †↔ Intensivmedizinische Komplexbehandlung im Neugeborenenalter (Basisprozedur), 66 bis 130 Aufwandspunkte
- 99.B7.53 †↔ Intensivmedizinische Komplexbehandlung im Neugeborenenalter (Basisprozedur), 131 bis 196 Aufwandspunkte
- 99.B7.54 †↔ Intensivmedizinische Komplexbehandlung im Neugeborenenalter (Basisprozedur), 197 bis 392 Aufwandspunkte
- 99.B7.55 †↔ Intensivmedizinische Komplexbehandlung im Neugeborenenalter (Basisprozedur), 393 bis 588 Aufwandspunkte
- 99.B7.56 †↔ Intensivmedizinische Komplexbehandlung im Neugeborenenalter (Basisprozedur), 589 bis 784 Aufwandspunkte
- 99.B7.57 †↔ Intensivmedizinische Komplexbehandlung im Neugeborenenalter (Basisprozedur), 785 bis 980 Aufwandspunkte
- 99.B7.58 †↔ Intensivmedizinische Komplexbehandlung im Neugeborenenalter (Basisprozedur), 981 bis 1176 Aufwandspunkte
- 99.B7.5A †↔ Intensivmedizinische Komplexbehandlung im Neugeborenenalter (Basisprozedur), 1177 bis 1470 Aufwandspunkte
- 99.B7.5B †↔ Intensivmedizinische Komplexbehandlung im Neugeborenenalter (Basisprozedur), 1471 bis 1764 Aufwandspunkte
- 99.B7.5C †↔ Intensivmedizinische Komplexbehandlung im Neugeborenenalter (Basisprozedur), 1765 bis 2058 Aufwandspunkte
- 99.B7.5D †↔ Intensivmedizinische Komplexbehandlung im Neugeborenenalter (Basisprozedur), 2059 bis 2352 Aufwandspunkte
- 99.B7.5E †↔ Intensivmedizinische Komplexbehandlung im Neugeborenenalter (Basisprozedur), 2353 bis 2646 Aufwandspunkte
- 99.B7.5F †↔ Intensivmedizinische Komplexbehandlung im Neugeborenenalter (Basisprozedur), 2647 bis 2940 Aufwandspunkte
- 99.B7.5G †↔ Intensivmedizinische Komplexbehandlung im Neugeborenenalter (Basisprozedur), 2941 bis 3430 Aufwandspunkte
- 99.B7.5H †↔ Intensivmedizinische Komplexbehandlung im Neugeborenenalter (Basisprozedur), 3431 bis 3920 Aufwandspunkte
- 99.B7.5I †↔ Intensivmedizinische Komplexbehandlung im Neugeborenenalter (Basisprozedur), 3921 bis 4410 Aufwandspunkte
- 99.B7.5J †↔ Intensivmedizinische Komplexbehandlung im Neugeborenenalter (Basisprozedur), 4411 bis 4900 Aufwandspunkte
- 99.B7.5K †↔ Intensivmedizinische Komplexbehandlung im Neugeborenenalter (Basisprozedur), 4901 bis 5880 Aufwandspunkte
- 99.B7.5L †↔ Intensivmedizinische Komplexbehandlung im Neugeborenenalter (Basisprozedur), 5881 bis 6860 Aufwandspunkte
- 99.B7.5M †↔ Intensivmedizinische Komplexbehandlung im Neugeborenenalter (Basisprozedur), 6861 bis 7840 Aufwandspunkte
- 99.B7.5N †↔ Intensivmedizinische Komplexbehandlung im Neugeborenenalter (Basisprozedur), 7841 bis 9800 Aufwandspunkte
- 99.B7.5O †↔ Intensivmedizinische Komplexbehandlung im Neugeborenenalter (Basisprozedur), 9801 bis 11760 Aufwandspunkte
- 99.B7.5P †↔ Intensivmedizinische Komplexbehandlung im Neugeborenenalter (Basisprozedur), 11761 bis 13720 Aufwandspunkte
- 99.B7.5Q †↔ Intensivmedizinische Komplexbehandlung im Neugeborenenalter (Basisprozedur), 13721 bis 16660 Aufwandspunkte
- 99.B7.5R †↔ Intensivmedizinische Komplexbehandlung im Neugeborenenalter (Basisprozedur), 16661 bis 19600 Aufwandspunkte
- 99.B7.5S †↔ Intensivmedizinische Komplexbehandlung im Neugeborenenalter (Basisprozedur), 19601 und mehr Aufwandspunkte
- 99.B8.11 †↔ IMC-Komplexbehandlung des Erwachsenen, 60 bis 119 Aufwandspunkte
- 99.B8.12 †↔ IMC-Komplexbehandlung des Erwachsenen, 120 bis 184 Aufwandspunkte
- 99.B8.13 †↔ IMC-Komplexbehandlung des Erwachsenen, 185 bis 360 Aufwandspunkte
- 99.B8.14 †↔ IMC-Komplexbehandlung des Erwachsenen, 361 bis 552 Aufwandspunkte
- 99.B8.15 †↔ IMC-Komplexbehandlung des Erwachsenen, 553 bis 828 Aufwandspunkte
- 99.B8.16 †↔ IMC-Komplexbehandlung des Erwachsenen, 829 bis 1104 Aufwandspunkte
- 99.B8.17 †↔ IMC-Komplexbehandlung des Erwachsenen, 1105 bis 1380 Aufwandspunkte
- 99.B8.18 †↔ IMC-Komplexbehandlung des Erwachsenen, 1381 bis 1656 Aufwandspunkte
- 99.B8.1A †↔ IMC-Komplexbehandlung des Erwachsenen, 1657 bis 1932 Aufwandspunkte
- 99.B8.1B †↔ IMC-Komplexbehandlung des Erwachsenen, 1933 bis 2208 Aufwandspunkte
- 99.B8.1C †↔ IMC-Komplexbehandlung des Erwachsenen, 2209 bis 2484 Aufwandspunkte
- 99.B8.1D †↔ IMC-Komplexbehandlung des Erwachsenen, 2485 bis 2760 Aufwandspunkte
- 99.B8.1E †↔ IMC-Komplexbehandlung des Erwachsenen, 2761 bis 3220 Aufwandspunkte
- 99.B8.1F †↔ IMC-Komplexbehandlung des Erwachsenen, 3221 bis 3680 Aufwandspunkte
- 99.B8.1G †↔ IMC-Komplexbehandlung des Erwachsenen, 3681 bis 4600 Aufwandspunkte
- 99.B8.1H †↔ IMC-Komplexbehandlung des Erwachsenen, 4601 bis 5520 Aufwandspunkte
- 99.B8.1I †↔ IMC-Komplexbehandlung des Erwachsenen, 5521 bis 7360 Aufwandspunkte

|   |  |
|---|--|
| 99.B8.1J †↔ IMC-Komplexbehandlung des Erwachsenen, 7361 bis 9200 Aufwandspunkte   | 99.B8.4Q †↔ IMC-Komplexbehandlung im Kindesalter, 13721 bis 16660 Aufwandspunkte       |
| 99.B8.1K †↔ IMC-Komplexbehandlung des Erwachsenen, 9201 bis 11040 Aufwandspunkte  | 99.B8.4R †↔ IMC-Komplexbehandlung im Kindesalter, 16661 bis 19600 Aufwandspunkte       |
| 99.B8.1L †↔ IMC-Komplexbehandlung des Erwachsenen, 11041 bis 13800 Aufwandspunkte | 99.B8.4S †↔ IMC-Komplexbehandlung im Kindesalter, 19601 und mehr Aufwandspunkte        |
| 99.B8.1M †↔ IMC-Komplexbehandlung des Erwachsenen, 13801 bis 16560 Aufwandspunkte | 99.B8.52 †↔ IMC-Komplexbehandlung im Neugeborenenalter, 66 bis 130 Aufwandspunkte      |
| 99.B8.1N †↔ IMC-Komplexbehandlung des Erwachsenen, 16561 bis 19320 Aufwandspunkte | 99.B8.53 †↔ IMC-Komplexbehandlung im Neugeborenenalter, 131 bis 196 Aufwandspunkte     |
| 99.B8.1O †↔ IMC-Komplexbehandlung des Erwachsenen, 19321 und mehr Aufwandspunkte  | 99.B8.54 †↔ IMC-Komplexbehandlung im Neugeborenenalter, 197 bis 392 Aufwandspunkte     |
| 99.B8.42 †↔ IMC-Komplexbehandlung im Kindesalter, 66 bis 130 Aufwandspunkte       | 99.B8.55 †↔ IMC-Komplexbehandlung im Neugeborenenalter, 393 bis 588 Aufwandspunkte     |
| 99.B8.43 †↔ IMC-Komplexbehandlung im Kindesalter, 131 bis 196 Aufwandspunkte      | 99.B8.56 †↔ IMC-Komplexbehandlung im Neugeborenenalter, 589 bis 784 Aufwandspunkte     |
| 99.B8.44 †↔ IMC-Komplexbehandlung im Kindesalter, 197 bis 392 Aufwandspunkte      | 99.B8.57 †↔ IMC-Komplexbehandlung im Neugeborenenalter, 785 bis 980 Aufwandspunkte     |
| 99.B8.45 †↔ IMC-Komplexbehandlung im Kindesalter, 393 bis 588 Aufwandspunkte      | 99.B8.58 †↔ IMC-Komplexbehandlung im Neugeborenenalter, 981 bis 1176 Aufwandspunkte    |
| 99.B8.46 †↔ IMC-Komplexbehandlung im Kindesalter, 589 bis 784 Aufwandspunkte      | 99.B8.5A †↔ IMC-Komplexbehandlung im Neugeborenenalter, 1177 bis 1470 Aufwandspunkte   |
| 99.B8.47 †↔ IMC-Komplexbehandlung im Kindesalter, 785 bis 980 Aufwandspunkte      | 99.B8.5B †↔ IMC-Komplexbehandlung im Neugeborenenalter, 1471 bis 1764 Aufwandspunkte   |
| 99.B8.48 †↔ IMC-Komplexbehandlung im Kindesalter, 981 bis 1176 Aufwandspunkte     | 99.B8.5C †↔ IMC-Komplexbehandlung im Neugeborenenalter, 1765 bis 2058 Aufwandspunkte   |
| 99.B8.4A †↔ IMC-Komplexbehandlung im Kindesalter, 1177 bis 1470 Aufwandspunkte    | 99.B8.5D †↔ IMC-Komplexbehandlung im Neugeborenenalter, 2059 bis 2352 Aufwandspunkte   |
| 99.B8.4B †↔ IMC-Komplexbehandlung im Kindesalter, 1471 bis 1764 Aufwandspunkte    | 99.B8.5E †↔ IMC-Komplexbehandlung im Neugeborenenalter, 2353 bis 2646 Aufwandspunkte   |
| 99.B8.4C †↔ IMC-Komplexbehandlung im Kindesalter, 1765 bis 2058 Aufwandspunkte    | 99.B8.5F †↔ IMC-Komplexbehandlung im Neugeborenenalter, 2647 bis 2940 Aufwandspunkte   |
| 99.B8.4D †↔ IMC-Komplexbehandlung im Kindesalter, 2059 bis 2352 Aufwandspunkte    | 99.B8.5G †↔ IMC-Komplexbehandlung im Neugeborenenalter, 2941 bis 3430 Aufwandspunkte   |
| 99.B8.4E †↔ IMC-Komplexbehandlung im Kindesalter, 2353 bis 2646 Aufwandspunkte    | 99.B8.5H †↔ IMC-Komplexbehandlung im Neugeborenenalter, 3431 bis 3920 Aufwandspunkte   |
| 99.B8.4F †↔ IMC-Komplexbehandlung im Kindesalter, 2647 bis 2940 Aufwandspunkte    | 99.B8.5I †↔ IMC-Komplexbehandlung im Neugeborenenalter, 3921 bis 4410 Aufwandspunkte   |
| 99.B8.4G †↔ IMC-Komplexbehandlung im Kindesalter, 2941 bis 3430 Aufwandspunkte    | 99.B8.5J †↔ IMC-Komplexbehandlung im Neugeborenenalter, 4411 bis 4900 Aufwandspunkte   |
| 99.B8.4H †↔ IMC-Komplexbehandlung im Kindesalter, 3431 bis 3920 Aufwandspunkte    | 99.B8.5K †↔ IMC-Komplexbehandlung im Neugeborenenalter, 4901 bis 5880 Aufwandspunkte   |
| 99.B8.4I †↔ IMC-Komplexbehandlung im Kindesalter, 3921 bis 4410 Aufwandspunkte    | 99.B8.5L †↔ IMC-Komplexbehandlung im Neugeborenenalter, 5881 bis 6860 Aufwandspunkte   |
| 99.B8.4J †↔ IMC-Komplexbehandlung im Kindesalter, 4411 bis 4900 Aufwandspunkte    | 99.B8.5M †↔ IMC-Komplexbehandlung im Neugeborenenalter, 6861 bis 7840 Aufwandspunkte   |
| 99.B8.4K †↔ IMC-Komplexbehandlung im Kindesalter, 4901 bis 5880 Aufwandspunkte    | 99.B8.5N †↔ IMC-Komplexbehandlung im Neugeborenenalter, 7841 bis 9800 Aufwandspunkte   |
| 99.B8.4L †↔ IMC-Komplexbehandlung im Kindesalter, 5881 bis 6860 Aufwandspunkte    | 99.B8.5O †↔ IMC-Komplexbehandlung im Neugeborenenalter, 9801 bis 11760 Aufwandspunkte  |
| 99.B8.4M †↔ IMC-Komplexbehandlung im Kindesalter, 6861 bis 7840 Aufwandspunkte    | 99.B8.5P †↔ IMC-Komplexbehandlung im Neugeborenenalter, 11761 bis 13720 Aufwandspunkte |
| 99.B8.4N †↔ IMC-Komplexbehandlung im Kindesalter, 7841 bis 9800 Aufwandspunkte    | 99.B8.5Q †↔ IMC-Komplexbehandlung im Neugeborenenalter, 13721 bis 16660 Aufwandspunkte |
| 99.B8.4O †↔ IMC-Komplexbehandlung im Kindesalter, 9801 bis 11760 Aufwandspunkte   | 99.B8.5R †↔ IMC-Komplexbehandlung im Neugeborenenalter, 16661 bis 19600 Aufwandspunkte |
| 99.B8.4P †↔ IMC-Komplexbehandlung im Kindesalter, 11761 bis 13720 Aufwandspunkte  | 99.B8.5S †↔ IMC-Komplexbehandlung im Neugeborenenalter, 19601 und mehr Aufwandspunkte  |

## Prozedur E87-2

|  |  |
|--|--|
| 99.B7.12 †↔ Intensivmedizinische Komplexbehandlung, 120 bis 184 Aufwandspunkte | 99.B7.16 †↔ Intensivmedizinische Komplexbehandlung, 829 bis 1104 Aufwandspunkte  |
| 99.B7.13 †↔ Intensivmedizinische Komplexbehandlung, 185 bis 360 Aufwandspunkte | 99.B7.17 †↔ Intensivmedizinische Komplexbehandlung, 1105 bis 1380 Aufwandspunkte |
| 99.B7.14 †↔ Intensivmedizinische Komplexbehandlung, 361 bis 552 Aufwandspunkte | 99.B7.18 †↔ Intensivmedizinische Komplexbehandlung, 1381 bis 1656 Aufwandspunkte |
| 99.B7.15 †↔ Intensivmedizinische Komplexbehandlung, 553 bis 828 Aufwandspunkte | 99.B7.1A †↔ Intensivmedizinische Komplexbehandlung, 1657 bis 1932 Aufwandspunkte |

|   |   |
|---|---|
| 99.B7.1B †↔ Intensivmedizinische Komplexbehandlung, 1933 bis 2208 Aufwandspunkte                                | 99.B7.4I †↔ Intensivmedizinische Komplexbehandlung im Kindesalter (Basisprozedur), 3921 bis 4410 Aufwandspunkte       |
| 99.B7.1C †↔ Intensivmedizinische Komplexbehandlung, 2209 bis 2484 Aufwandspunkte                                | 99.B7.4J †↔ Intensivmedizinische Komplexbehandlung im Kindesalter (Basisprozedur), 4411 bis 4900 Aufwandspunkte       |
| 99.B7.1D †↔ Intensivmedizinische Komplexbehandlung, 2485 bis 2760 Aufwandspunkte                                | 99.B7.4K †↔ Intensivmedizinische Komplexbehandlung im Kindesalter (Basisprozedur), 4901 bis 5880 Aufwandspunkte       |
| 99.B7.1E †↔ Intensivmedizinische Komplexbehandlung, 2761 bis 3220 Aufwandspunkte                                | 99.B7.4L †↔ Intensivmedizinische Komplexbehandlung im Kindesalter (Basisprozedur), 5881 bis 6860 Aufwandspunkte       |
| 99.B7.1F †↔ Intensivmedizinische Komplexbehandlung, 3221 bis 3680 Aufwandspunkte                                | 99.B7.4M †↔ Intensivmedizinische Komplexbehandlung im Kindesalter (Basisprozedur), 6861 bis 7840 Aufwandspunkte       |
| 99.B7.1G †↔ Intensivmedizinische Komplexbehandlung, 3681 bis 4600 Aufwandspunkte                                | 99.B7.4N †↔ Intensivmedizinische Komplexbehandlung im Kindesalter (Basisprozedur), 7841 bis 9800 Aufwandspunkte       |
| 99.B7.1H †↔ Intensivmedizinische Komplexbehandlung, 4601 bis 5520 Aufwandspunkte                                | 99.B7.4O †↔ Intensivmedizinische Komplexbehandlung im Kindesalter (Basisprozedur), 9801 bis 11760 Aufwandspunkte      |
| 99.B7.1I †↔ Intensivmedizinische Komplexbehandlung, 5521 bis 7360 Aufwandspunkte                                | 99.B7.4P †↔ Intensivmedizinische Komplexbehandlung im Kindesalter (Basisprozedur), 11761 bis 13720 Aufwandspunkte     |
| 99.B7.1J †↔ Intensivmedizinische Komplexbehandlung, 7361 bis 9200 Aufwandspunkte                                | 99.B7.4Q †↔ Intensivmedizinische Komplexbehandlung im Kindesalter (Basisprozedur), 13721 bis 16660 Aufwandspunkte     |
| 99.B7.1K †↔ Intensivmedizinische Komplexbehandlung, 9201 bis 11040 Aufwandspunkte                               | 99.B7.4R †↔ Intensivmedizinische Komplexbehandlung im Kindesalter (Basisprozedur), 16661 bis 19600 Aufwandspunkte     |
| 99.B7.1L †↔ Intensivmedizinische Komplexbehandlung, 11041 bis 13800 Aufwandspunkte                              | 99.B7.4S †↔ Intensivmedizinische Komplexbehandlung im Kindesalter (Basisprozedur), 19601 und mehr Aufwandspunkte      |
| 99.B7.1M †↔ Intensivmedizinische Komplexbehandlung, 13801 bis 16560 Aufwandspunkte                              | 99.B7.53 †↔ Intensivmedizinische Komplexbehandlung im Neugeborenenalter (Basisprozedur), 131 bis 196 Aufwandspunkte   |
| 99.B7.1N †↔ Intensivmedizinische Komplexbehandlung, 16561 bis 19320 Aufwandspunkte                              | 99.B7.54 †↔ Intensivmedizinische Komplexbehandlung im Neugeborenenalter (Basisprozedur), 197 bis 392 Aufwandspunkte   |
| 99.B7.1O †↔ Intensivmedizinische Komplexbehandlung, 19321 und mehr Aufwandspunkte                               | 99.B7.55 †↔ Intensivmedizinische Komplexbehandlung im Neugeborenenalter (Basisprozedur), 393 bis 588 Aufwandspunkte   |
| 99.B7.43 †↔ Intensivmedizinische Komplexbehandlung im Kindesalter (Basisprozedur), 131 bis 196 Aufwandspunkte   | 99.B7.56 †↔ Intensivmedizinische Komplexbehandlung im Neugeborenenalter (Basisprozedur), 589 bis 784 Aufwandspunkte   |
| 99.B7.44 †↔ Intensivmedizinische Komplexbehandlung im Kindesalter (Basisprozedur), 197 bis 392 Aufwandspunkte   | 99.B7.57 †↔ Intensivmedizinische Komplexbehandlung im Neugeborenenalter (Basisprozedur), 785 bis 980 Aufwandspunkte   |
| 99.B7.45 †↔ Intensivmedizinische Komplexbehandlung im Kindesalter (Basisprozedur), 393 bis 588 Aufwandspunkte   | 99.B7.58 †↔ Intensivmedizinische Komplexbehandlung im Neugeborenenalter (Basisprozedur), 981 bis 1176 Aufwandspunkte  |
| 99.B7.46 †↔ Intensivmedizinische Komplexbehandlung im Kindesalter (Basisprozedur), 589 bis 784 Aufwandspunkte   | 99.B7.5A †↔ Intensivmedizinische Komplexbehandlung im Neugeborenenalter (Basisprozedur), 1177 bis 1470 Aufwandspunkte |
| 99.B7.47 †↔ Intensivmedizinische Komplexbehandlung im Kindesalter (Basisprozedur), 785 bis 980 Aufwandspunkte   | 99.B7.5B †↔ Intensivmedizinische Komplexbehandlung im Neugeborenenalter (Basisprozedur), 1471 bis 1764 Aufwandspunkte |
| 99.B7.48 †↔ Intensivmedizinische Komplexbehandlung im Kindesalter (Basisprozedur), 981 bis 1176 Aufwandspunkte  | 99.B7.5C †↔ Intensivmedizinische Komplexbehandlung im Neugeborenenalter (Basisprozedur), 1765 bis 2058 Aufwandspunkte |
| 99.B7.4A †↔ Intensivmedizinische Komplexbehandlung im Kindesalter (Basisprozedur), 1177 bis 1470 Aufwandspunkte | 99.B7.5D †↔ Intensivmedizinische Komplexbehandlung im Neugeborenenalter (Basisprozedur), 2059 bis 2352 Aufwandspunkte |
| 99.B7.4B †↔ Intensivmedizinische Komplexbehandlung im Kindesalter (Basisprozedur), 1471 bis 1764 Aufwandspunkte | 99.B7.5E †↔ Intensivmedizinische Komplexbehandlung im Neugeborenenalter (Basisprozedur), 2353 bis 2646 Aufwandspunkte |
| 99.B7.4C †↔ Intensivmedizinische Komplexbehandlung im Kindesalter (Basisprozedur), 1765 bis 2058 Aufwandspunkte | 99.B7.4F †↔ Intensivmedizinische Komplexbehandlung im Kindesalter (Basisprozedur), 2647 bis 2940 Aufwandspunkte       |
| 99.B7.4D †↔ Intensivmedizinische Komplexbehandlung im Kindesalter (Basisprozedur), 2059 bis 2352 Aufwandspunkte | 99.B7.4G †↔ Intensivmedizinische Komplexbehandlung im Kindesalter (Basisprozedur), 2941 bis 3430 Aufwandspunkte       |
| 99.B7.4E †↔ Intensivmedizinische Komplexbehandlung im Kindesalter (Basisprozedur), 2353 bis 2646 Aufwandspunkte | 99.B7.4H †↔ Intensivmedizinische Komplexbehandlung im Kindesalter (Basisprozedur), 3431 bis 3920 Aufwandspunkte       |
| 99.B7.4F †↔ Intensivmedizinische Komplexbehandlung im Kindesalter (Basisprozedur), 2647 bis 2940 Aufwandspunkte |   |

|   |  |
|---|--|
| 99.B7.5G †↔ Intensivmedizinische Komplexbehandlung im Neugeborenenalter (Basisprozedur), 2941 bis 3430 Aufwandspunkte   | 99.B8.1J †↔ IMC-Komplexbehandlung des Erwachsenen, 7361 bis 9200 Aufwandspunkte    |
| 99.B7.5H †↔ Intensivmedizinische Komplexbehandlung im Neugeborenenalter (Basisprozedur), 3431 bis 3920 Aufwandspunkte   | 99.B8.1K †↔ IMC-Komplexbehandlung des Erwachsenen, 9201 bis 11040 Aufwandspunkte   |
| 99.B7.5I †↔ Intensivmedizinische Komplexbehandlung im Neugeborenenalter (Basisprozedur), 3921 bis 4410 Aufwandspunkte   | 99.B8.1L †↔ IMC-Komplexbehandlung des Erwachsenen, 11041 bis 13800 Aufwandspunkte  |
| 99.B7.5J †↔ Intensivmedizinische Komplexbehandlung im Neugeborenenalter (Basisprozedur), 4411 bis 4900 Aufwandspunkte   | 99.B8.1M †↔ IMC-Komplexbehandlung des Erwachsenen, 13801 bis 16560 Aufwandspunkte  |
| 99.B7.5K †↔ Intensivmedizinische Komplexbehandlung im Neugeborenenalter (Basisprozedur), 4901 bis 5880 Aufwandspunkte   | 99.B8.1N †↔ IMC-Komplexbehandlung des Erwachsenen, 16561 bis 19320 Aufwandspunkte  |
| 99.B7.5L †↔ Intensivmedizinische Komplexbehandlung im Neugeborenenalter (Basisprozedur), 5881 bis 6860 Aufwandspunkte   | 99.B8.1O †↔ IMC-Komplexbehandlung des Erwachsenen, 19321 und mehr Aufwandspunkte   |
| 99.B7.5M †↔ Intensivmedizinische Komplexbehandlung im Neugeborenenalter (Basisprozedur), 6861 bis 7840 Aufwandspunkte   | 99.B8.43 †↔ IMC-Komplexbehandlung im Kindesalter, 131 bis 196 Aufwandspunkte       |
| 99.B7.5N †↔ Intensivmedizinische Komplexbehandlung im Neugeborenenalter (Basisprozedur), 7841 bis 9800 Aufwandspunkte   | 99.B8.44 †↔ IMC-Komplexbehandlung im Kindesalter, 197 bis 392 Aufwandspunkte       |
| 99.B7.5O †↔ Intensivmedizinische Komplexbehandlung im Neugeborenenalter (Basisprozedur), 9801 bis 11760 Aufwandspunkte  | 99.B8.45 †↔ IMC-Komplexbehandlung im Kindesalter, 393 bis 588 Aufwandspunkte       |
| 99.B7.5P †↔ Intensivmedizinische Komplexbehandlung im Neugeborenenalter (Basisprozedur), 11761 bis 13720 Aufwandspunkte | 99.B8.46 †↔ IMC-Komplexbehandlung im Kindesalter, 589 bis 784 Aufwandspunkte       |
| 99.B7.5Q †↔ Intensivmedizinische Komplexbehandlung im Neugeborenenalter (Basisprozedur), 13721 bis 16660 Aufwandspunkte | 99.B8.47 †↔ IMC-Komplexbehandlung im Kindesalter, 785 bis 980 Aufwandspunkte       |
| 99.B7.5R †↔ Intensivmedizinische Komplexbehandlung im Neugeborenenalter (Basisprozedur), 16661 bis 19600 Aufwandspunkte | 99.B8.48 †↔ IMC-Komplexbehandlung im Kindesalter, 981 bis 1176 Aufwandspunkte      |
| 99.B7.5S †↔ Intensivmedizinische Komplexbehandlung im Neugeborenenalter (Basisprozedur), 19601 und mehr Aufwandspunkte  | 99.B8.4A †↔ IMC-Komplexbehandlung im Kindesalter, 1177 bis 1470 Aufwandspunkte     |
| 99.B8.12 †↔ IMC-Komplexbehandlung des Erwachsenen, 120 bis 184 Aufwandspunkte   | 99.B8.4B †↔ IMC-Komplexbehandlung im Kindesalter, 1471 bis 1764 Aufwandspunkte     |
| 99.B8.13 †↔ IMC-Komplexbehandlung des Erwachsenen, 185 bis 360 Aufwandspunkte   | 99.B8.4C †↔ IMC-Komplexbehandlung im Kindesalter, 1765 bis 2058 Aufwandspunkte     |
| 99.B8.14 †↔ IMC-Komplexbehandlung des Erwachsenen, 361 bis 552 Aufwandspunkte   | 99.B8.4D †↔ IMC-Komplexbehandlung im Kindesalter, 2059 bis 2352 Aufwandspunkte     |
| 99.B8.15 †↔ IMC-Komplexbehandlung des Erwachsenen, 553 bis 828 Aufwandspunkte   | 99.B8.4E †↔ IMC-Komplexbehandlung im Kindesalter, 2353 bis 2646 Aufwandspunkte     |
| 99.B8.16 †↔ IMC-Komplexbehandlung des Erwachsenen, 829 bis 1104 Aufwandspunkte  | 99.B8.4F †↔ IMC-Komplexbehandlung im Kindesalter, 2647 bis 2940 Aufwandspunkte     |
| 99.B8.17 †↔ IMC-Komplexbehandlung des Erwachsenen, 1105 bis 1380 Aufwandspunkte   | 99.B8.4G †↔ IMC-Komplexbehandlung im Kindesalter, 2941 bis 3430 Aufwandspunkte     |
| 99.B8.18 †↔ IMC-Komplexbehandlung des Erwachsenen, 1381 bis 1656 Aufwandspunkte   | 99.B8.4H †↔ IMC-Komplexbehandlung im Kindesalter, 3431 bis 3920 Aufwandspunkte     |
| 99.B8.1A †↔ IMC-Komplexbehandlung des Erwachsenen, 1657 bis 1932 Aufwandspunkte   | 99.B8.4I †↔ IMC-Komplexbehandlung im Kindesalter, 3921 bis 4410 Aufwandspunkte     |
| 99.B8.1B †↔ IMC-Komplexbehandlung des Erwachsenen, 1933 bis 2208 Aufwandspunkte   | 99.B8.4J †↔ IMC-Komplexbehandlung im Kindesalter, 4411 bis 4900 Aufwandspunkte     |
| 99.B8.1C †↔ IMC-Komplexbehandlung des Erwachsenen, 2209 bis 2484 Aufwandspunkte   | 99.B8.4K †↔ IMC-Komplexbehandlung im Kindesalter, 4901 bis 5880 Aufwandspunkte     |
| 99.B8.1D †↔ IMC-Komplexbehandlung des Erwachsenen, 2485 bis 2760 Aufwandspunkte   | 99.B8.4L †↔ IMC-Komplexbehandlung im Kindesalter, 5881 bis 6860 Aufwandspunkte     |
| 99.B8.1E †↔ IMC-Komplexbehandlung des Erwachsenen, 2761 bis 3220 Aufwandspunkte   | 99.B8.4M †↔ IMC-Komplexbehandlung im Kindesalter, 6861 bis 7840 Aufwandspunkte     |
| 99.B8.1F †↔ IMC-Komplexbehandlung des Erwachsenen, 3221 bis 3680 Aufwandspunkte   | 99.B8.4N †↔ IMC-Komplexbehandlung im Kindesalter, 7841 bis 9800 Aufwandspunkte     |
| 99.B8.1G †↔ IMC-Komplexbehandlung des Erwachsenen, 3681 bis 4600 Aufwandspunkte   | 99.B8.4O †↔ IMC-Komplexbehandlung im Kindesalter, 9801 bis 11760 Aufwandspunkte    |
| 99.B8.1H †↔ IMC-Komplexbehandlung des Erwachsenen, 4601 bis 5520 Aufwandspunkte   | 99.B8.4P †↔ IMC-Komplexbehandlung im Kindesalter, 11761 bis 13720 Aufwandspunkte   |
| 99.B8.1I †↔ IMC-Komplexbehandlung des Erwachsenen, 5521 bis 7360 Aufwandspunkte   | 99.B8.4Q †↔ IMC-Komplexbehandlung im Kindesalter, 13721 bis 16660 Aufwandspunkte   |
|   | 99.B8.4R †↔ IMC-Komplexbehandlung im Kindesalter, 16661 bis 19600 Aufwandspunkte   |
|   | 99.B8.4S †↔ IMC-Komplexbehandlung im Kindesalter, 19601 und mehr Aufwandspunkte    |
|   | 99.B8.53 †↔ IMC-Komplexbehandlung im Neugeborenenalter, 131 bis 196 Aufwandspunkte |
|   | 99.B8.54 †↔ IMC-Komplexbehandlung im Neugeborenenalter, 197 bis 392 Aufwandspunkte |
|   | 99.B8.55 †↔ IMC-Komplexbehandlung im Neugeborenenalter, 393 bis 588 Aufwandspunkte |
|   | 99.B8.56 †↔ IMC-Komplexbehandlung im Neugeborenenalter, 589 bis 784 Aufwandspunkte |

|  |  |
|--|--|
| 99.B8.57 †↔ IMC-Komplexbehandlung im Neugeborenenalter, 785 bis 980 Aufwandspunkte   | 99.B8.5J †↔ IMC-Komplexbehandlung im Neugeborenenalter, 4411 bis 4900 Aufwandspunkte   |
| 99.B8.58 †↔ IMC-Komplexbehandlung im Neugeborenenalter, 981 bis 1176 Aufwandspunkte  | 99.B8.5K †↔ IMC-Komplexbehandlung im Neugeborenenalter, 4901 bis 5880 Aufwandspunkte   |
| 99.B8.5A †↔ IMC-Komplexbehandlung im Neugeborenenalter, 1177 bis 1470 Aufwandspunkte | 99.B8.5L †↔ IMC-Komplexbehandlung im Neugeborenenalter, 5881 bis 6860 Aufwandspunkte   |
| 99.B8.5B †↔ IMC-Komplexbehandlung im Neugeborenenalter, 1471 bis 1764 Aufwandspunkte | 99.B8.5M †↔ IMC-Komplexbehandlung im Neugeborenenalter, 6861 bis 7840 Aufwandspunkte   |
| 99.B8.5C †↔ IMC-Komplexbehandlung im Neugeborenenalter, 1765 bis 2058 Aufwandspunkte | 99.B8.5N †↔ IMC-Komplexbehandlung im Neugeborenenalter, 7841 bis 9800 Aufwandspunkte   |
| 99.B8.5D †↔ IMC-Komplexbehandlung im Neugeborenenalter, 2059 bis 2352 Aufwandspunkte | 99.B8.5O †↔ IMC-Komplexbehandlung im Neugeborenenalter, 9801 bis 11760 Aufwandspunkte  |
| 99.B8.5E †↔ IMC-Komplexbehandlung im Neugeborenenalter, 2353 bis 2646 Aufwandspunkte | 99.B8.5P †↔ IMC-Komplexbehandlung im Neugeborenenalter, 11761 bis 13720 Aufwandspunkte |
| 99.B8.5F †↔ IMC-Komplexbehandlung im Neugeborenenalter, 2647 bis 2940 Aufwandspunkte | 99.B8.5Q †↔ IMC-Komplexbehandlung im Neugeborenenalter, 13721 bis 16660 Aufwandspunkte |
| 99.B8.5G †↔ IMC-Komplexbehandlung im Neugeborenenalter, 2941 bis 3430 Aufwandspunkte | 99.B8.5R †↔ IMC-Komplexbehandlung im Neugeborenenalter, 16661 bis 19600 Aufwandspunkte |
| 99.B8.5H †↔ IMC-Komplexbehandlung im Neugeborenenalter, 3431 bis 3920 Aufwandspunkte | 99.B8.5S †↔ IMC-Komplexbehandlung im Neugeborenenalter, 19601 und mehr Aufwandspunkte  |
| 99.B8.5I †↔ IMC-Komplexbehandlung im Neugeborenenalter, 3921 bis 4410 Aufwandspunkte |  |

### Prozedur E87-3

|  |   |
|--|---|
| 93.8B.12 †↔ Basisleistung «Spezialisierte Palliative Care», mindestens 7 bis 13 Behandlungstage  | 99.84.1A †↔ Kontaktisolierung, mindestens 21 bis 27 Behandlungstage |
| 93.8B.13 †↔ Basisleistung «Spezialisierte Palliative Care», mindestens 14 bis 20 Behandlungstage | 99.84.1B †↔ Kontaktisolierung, mindestens 28 bis 41 Behandlungstage |
| 93.8B.14 †↔ Basisleistung «Spezialisierte Palliative Care», mindestens 21 bis 27 Behandlungstage | 99.84.1C †↔ Kontaktisolierung, mindestens 42 bis 55 Behandlungstage |
| 93.8B.15 †↔ Basisleistung «Spezialisierte Palliative Care», 28 und mehr Behandlungstage          | 99.84.1D †↔ Kontaktisolierung, mindestens 56 bis 69 Behandlungstage |
| 99.84.16 †↔ Kontaktisolierung, mindestens 7 bis 13 Behandlungstage                               | 99.84.1E †↔ Kontaktisolierung, mindestens 70 bis 83 Behandlungstage |
| 99.84.17 †↔ Kontaktisolierung, mindestens 14 bis 20 Behandlungstage                              | 99.84.1F †↔ Kontaktisolierung, 84 und mehr Behandlungstage          |

### ADRG E90

**Krankheiten und Störungen der Atmungsorgane mit IMCK > 196/184 Aufwandspunkte oder bestimmte IntK und IMCK Aufwandspunkten oder intensivmedizinische Komplexbehandlung > 130 Aufwandspunkte und mehr als ein Belegungstag**

Prozedur in Tabelle E90-1 und Verweildauer > 1 Tag oder mindestens eine Prozedur in Tabelle E90-2 oder (Prozedur in mindestens zwei der Tabellen E90-3, E90-4 oder Prozedur in mindestens zwei der Tabellen E90-5, E90-6) und nicht [Intensivmedizinische Komplexbehandlung > 392 / 552 Aufwandspunkte]

### DRG E90A

**Krankheiten und Störungen der Atmungsorgane mit IMCK > 392/552 Aufwandspunkten**

Mindestens eine Prozedur in Tabelle E90-7

### DRG E90B

**Krankheiten und Störungen der Atmungsorgane mit IMCK > 196/184 Aufwandspunkte oder bestimmte IntK mit IMCK Aufwandspunkten oder intensivmedizinische Komplexbehandlung > 130 Aufwandspunkte und mehr als ein Belegungstag, mit komplexer OR-Prozedur**

Komplexe OR-Prozeduren

**DRG E90C****Krankheiten und Störungen der Atmungsorgane mit IMCK > 196/184  
Aufwandspunkte oder bestimmte IntK und IMCK Aufwandspunkten oder  
intensivmedizinische Komplexbehandlung > 130 Aufwandspunkte und mehr als ein  
Belegungstag****Prozedur E90-1**

99.B7.43 †↔ Intensivmedizinische Komplexbehandlung im Kindesalter (Basisprozedur), 131 bis 196 Aufwandspunkte

99.B7.53 †↔ Intensivmedizinische Komplexbehandlung im Neugeborenenalter (Basisprozedur), 131 bis 196 Aufwandspunkte

**Prozedur E90-2**

99.B8.13 †↔ IMC-Komplexbehandlung des Erwachsenen, 185 bis 360 Aufwandspunkte

99.B8.4B †↔ IMC-Komplexbehandlung im Kindesalter, 1471 bis 1764 Aufwandspunkte

99.B8.14 †↔ IMC-Komplexbehandlung des Erwachsenen, 361 bis 552 Aufwandspunkte

99.B8.4C †↔ IMC-Komplexbehandlung im Kindesalter, 1765 bis 2058 Aufwandspunkte

99.B8.15 †↔ IMC-Komplexbehandlung des Erwachsenen, 553 bis 828 Aufwandspunkte

99.B8.4D †↔ IMC-Komplexbehandlung im Kindesalter, 2059 bis 2352 Aufwandspunkte

99.B8.16 †↔ IMC-Komplexbehandlung des Erwachsenen, 829 bis 1104 Aufwandspunkte

99.B8.4E †↔ IMC-Komplexbehandlung im Kindesalter, 2353 bis 2646 Aufwandspunkte

99.B8.17 †↔ IMC-Komplexbehandlung des Erwachsenen, 1105 bis 1380 Aufwandspunkte

99.B8.4F †↔ IMC-Komplexbehandlung im Kindesalter, 2647 bis 2940 Aufwandspunkte

99.B8.18 †↔ IMC-Komplexbehandlung des Erwachsenen, 1381 bis 1656 Aufwandspunkte

99.B8.4G †↔ IMC-Komplexbehandlung im Kindesalter, 2941 bis 3430 Aufwandspunkte

99.B8.1A †↔ IMC-Komplexbehandlung des Erwachsenen, 1657 bis 1932 Aufwandspunkte

99.B8.4H †↔ IMC-Komplexbehandlung im Kindesalter, 3431 bis 3920 Aufwandspunkte

99.B8.1B †↔ IMC-Komplexbehandlung des Erwachsenen, 1933 bis 2208 Aufwandspunkte

99.B8.4I †↔ IMC-Komplexbehandlung im Kindesalter, 3921 bis 4410 Aufwandspunkte

99.B8.1C †↔ IMC-Komplexbehandlung des Erwachsenen, 2209 bis 2484 Aufwandspunkte

99.B8.4J †↔ IMC-Komplexbehandlung im Kindesalter, 4411 bis 4900 Aufwandspunkte

99.B8.1D †↔ IMC-Komplexbehandlung des Erwachsenen, 2485 bis 2760 Aufwandspunkte

99.B8.4K †↔ IMC-Komplexbehandlung im Kindesalter, 4901 bis 5880 Aufwandspunkte

99.B8.1E †↔ IMC-Komplexbehandlung des Erwachsenen, 2761 bis 3220 Aufwandspunkte

99.B8.4L †↔ IMC-Komplexbehandlung im Kindesalter, 5881 bis 6860 Aufwandspunkte

99.B8.1F †↔ IMC-Komplexbehandlung des Erwachsenen, 3221 bis 3680 Aufwandspunkte

99.B8.4M †↔ IMC-Komplexbehandlung im Kindesalter, 6861 bis 7840 Aufwandspunkte

99.B8.1G †↔ IMC-Komplexbehandlung des Erwachsenen, 3681 bis 4600 Aufwandspunkte

99.B8.4N †↔ IMC-Komplexbehandlung im Kindesalter, 7841 bis 9800 Aufwandspunkte

99.B8.1H †↔ IMC-Komplexbehandlung des Erwachsenen, 4601 bis 5520 Aufwandspunkte

99.B8.4O †↔ IMC-Komplexbehandlung im Kindesalter, 9801 bis 11760 Aufwandspunkte

99.B8.1I †↔ IMC-Komplexbehandlung des Erwachsenen, 5521 bis 7360 Aufwandspunkte

99.B8.4P †↔ IMC-Komplexbehandlung im Kindesalter, 11761 bis 13720 Aufwandspunkte

99.B8.1J †↔ IMC-Komplexbehandlung des Erwachsenen, 7361 bis 9200 Aufwandspunkte

99.B8.4Q †↔ IMC-Komplexbehandlung im Kindesalter, 13721 bis 16660 Aufwandspunkte

99.B8.1K †↔ IMC-Komplexbehandlung des Erwachsenen, 9201 bis 11040 Aufwandspunkte

99.B8.4R †↔ IMC-Komplexbehandlung im Kindesalter, 16661 bis 19600 Aufwandspunkte

99.B8.1L †↔ IMC-Komplexbehandlung des Erwachsenen, 11041 bis 13800 Aufwandspunkte

99.B8.4S †↔ IMC-Komplexbehandlung im Kindesalter, 19601 und mehr Aufwandspunkte

99.B8.1M †↔ IMC-Komplexbehandlung des Erwachsenen, 13801 bis 16560 Aufwandspunkte

99.B8.54 †↔ IMC-Komplexbehandlung im Neugeborenenalter, 197 bis 392 Aufwandspunkte

99.B8.1N †↔ IMC-Komplexbehandlung des Erwachsenen, 16561 bis 19320 Aufwandspunkte

99.B8.55 †↔ IMC-Komplexbehandlung im Neugeborenenalter, 393 bis 588 Aufwandspunkte

99.B8.1O †↔ IMC-Komplexbehandlung des Erwachsenen, 19321 und mehr Aufwandspunkte

99.B8.56 †↔ IMC-Komplexbehandlung im Neugeborenenalter, 589 bis 784 Aufwandspunkte

99.B8.44 †↔ IMC-Komplexbehandlung im Kindesalter, 197 bis 392 Aufwandspunkte

99.B8.57 †↔ IMC-Komplexbehandlung im Neugeborenenalter, 785 bis 980 Aufwandspunkte

99.B8.45 †↔ IMC-Komplexbehandlung im Kindesalter, 393 bis 588 Aufwandspunkte

99.B8.58 †↔ IMC-Komplexbehandlung im Neugeborenenalter, 981 bis 1176 Aufwandspunkte

99.B8.46 †↔ IMC-Komplexbehandlung im Kindesalter, 589 bis 784 Aufwandspunkte

99.B8.5A †↔ IMC-Komplexbehandlung im Neugeborenenalter, 1177 bis 1470 Aufwandspunkte

99.B8.47 †↔ IMC-Komplexbehandlung im Kindesalter, 785 bis 980 Aufwandspunkte

99.B8.5B †↔ IMC-Komplexbehandlung im Neugeborenenalter, 1471 bis 1764 Aufwandspunkte

99.B8.48 †↔ IMC-Komplexbehandlung im Kindesalter, 981 bis 1176 Aufwandspunkte

99.B8.5C †↔ IMC-Komplexbehandlung im Neugeborenenalter, 1765 bis 2058 Aufwandspunkte

99.B8.4A †↔ IMC-Komplexbehandlung im Kindesalter, 1177 bis 1470 Aufwandspunkte

99.B8.5D †↔ IMC-Komplexbehandlung im Neugeborenenalter, 2059 bis 2352 Aufwandspunkte

|  |  |
|--|--|
| 99.B8.5E †↔ IMC-Komplexbehandlung im Neugeborenenalter, 2353 bis 2646 Aufwandspunkte | 99.B8.5M †↔ IMC-Komplexbehandlung im Neugeborenenalter, 6861 bis 7840 Aufwandspunkte   |
| 99.B8.5F †↔ IMC-Komplexbehandlung im Neugeborenenalter, 2647 bis 2940 Aufwandspunkte | 99.B8.5N †↔ IMC-Komplexbehandlung im Neugeborenenalter, 7841 bis 9800 Aufwandspunkte   |
| 99.B8.5G †↔ IMC-Komplexbehandlung im Neugeborenenalter, 2941 bis 3430 Aufwandspunkte | 99.B8.5O †↔ IMC-Komplexbehandlung im Neugeborenenalter, 9801 bis 11760 Aufwandspunkte  |
| 99.B8.5H †↔ IMC-Komplexbehandlung im Neugeborenenalter, 3431 bis 3920 Aufwandspunkte | 99.B8.5P †↔ IMC-Komplexbehandlung im Neugeborenenalter, 11761 bis 13720 Aufwandspunkte |
| 99.B8.5I †↔ IMC-Komplexbehandlung im Neugeborenenalter, 3921 bis 4410 Aufwandspunkte | 99.B8.5Q †↔ IMC-Komplexbehandlung im Neugeborenenalter, 13721 bis 16660 Aufwandspunkte |
| 99.B8.5J †↔ IMC-Komplexbehandlung im Neugeborenenalter, 4411 bis 4900 Aufwandspunkte | 99.B8.5R †↔ IMC-Komplexbehandlung im Neugeborenenalter, 16661 bis 19600 Aufwandspunkte |
| 99.B8.5K †↔ IMC-Komplexbehandlung im Neugeborenenalter, 4901 bis 5880 Aufwandspunkte | 99.B8.5S †↔ IMC-Komplexbehandlung im Neugeborenenalter, 19601 und mehr Aufwandspunkte  |
| 99.B8.5L †↔ IMC-Komplexbehandlung im Neugeborenenalter, 5881 bis 6860 Aufwandspunkte |  |

### Prozedur E90-3

|   |   |
|---|---|
| 99.B8.12 †↔ IMC-Komplexbehandlung des Erwachsenen, 120 bis 184 Aufwandspunkte   | 99.B8.1E †↔ IMC-Komplexbehandlung des Erwachsenen, 2761 bis 3220 Aufwandspunkte   |
| 99.B8.13 †↔ IMC-Komplexbehandlung des Erwachsenen, 185 bis 360 Aufwandspunkte   | 99.B8.1F †↔ IMC-Komplexbehandlung des Erwachsenen, 3221 bis 3680 Aufwandspunkte   |
| 99.B8.14 †↔ IMC-Komplexbehandlung des Erwachsenen, 361 bis 552 Aufwandspunkte   | 99.B8.1G †↔ IMC-Komplexbehandlung des Erwachsenen, 3681 bis 4600 Aufwandspunkte   |
| 99.B8.15 †↔ IMC-Komplexbehandlung des Erwachsenen, 553 bis 828 Aufwandspunkte   | 99.B8.1H †↔ IMC-Komplexbehandlung des Erwachsenen, 4601 bis 5520 Aufwandspunkte   |
| 99.B8.16 †↔ IMC-Komplexbehandlung des Erwachsenen, 829 bis 1104 Aufwandspunkte  | 99.B8.1I †↔ IMC-Komplexbehandlung des Erwachsenen, 5521 bis 7360 Aufwandspunkte   |
| 99.B8.17 †↔ IMC-Komplexbehandlung des Erwachsenen, 1105 bis 1380 Aufwandspunkte | 99.B8.1J †↔ IMC-Komplexbehandlung des Erwachsenen, 7361 bis 9200 Aufwandspunkte   |
| 99.B8.18 †↔ IMC-Komplexbehandlung des Erwachsenen, 1381 bis 1656 Aufwandspunkte | 99.B8.1K †↔ IMC-Komplexbehandlung des Erwachsenen, 9201 bis 11040 Aufwandspunkte  |
| 99.B8.1A †↔ IMC-Komplexbehandlung des Erwachsenen, 1657 bis 1932 Aufwandspunkte | 99.B8.1L †↔ IMC-Komplexbehandlung des Erwachsenen, 11041 bis 13800 Aufwandspunkte |
| 99.B8.1B †↔ IMC-Komplexbehandlung des Erwachsenen, 1933 bis 2208 Aufwandspunkte | 99.B8.1M †↔ IMC-Komplexbehandlung des Erwachsenen, 13801 bis 16560 Aufwandspunkte |
| 99.B8.1C †↔ IMC-Komplexbehandlung des Erwachsenen, 2209 bis 2484 Aufwandspunkte | 99.B8.1N †↔ IMC-Komplexbehandlung des Erwachsenen, 16561 bis 19320 Aufwandspunkte |
| 99.B8.1D †↔ IMC-Komplexbehandlung des Erwachsenen, 2485 bis 2760 Aufwandspunkte | 99.B8.1O †↔ IMC-Komplexbehandlung des Erwachsenen, 19321 und mehr Aufwandspunkte  |

### Prozedur E90-4

|  |  |
|--|--|
| 99.B7.12 †↔ Intensivmedizinische Komplexbehandlung, 120 bis 184 Aufwandspunkte   | 99.B7.1E †↔ Intensivmedizinische Komplexbehandlung, 2761 bis 3220 Aufwandspunkte   |
| 99.B7.13 †↔ Intensivmedizinische Komplexbehandlung, 185 bis 360 Aufwandspunkte   | 99.B7.1F †↔ Intensivmedizinische Komplexbehandlung, 3221 bis 3680 Aufwandspunkte   |
| 99.B7.14 †↔ Intensivmedizinische Komplexbehandlung, 361 bis 552 Aufwandspunkte   | 99.B7.1G †↔ Intensivmedizinische Komplexbehandlung, 3681 bis 4600 Aufwandspunkte   |
| 99.B7.15 †↔ Intensivmedizinische Komplexbehandlung, 553 bis 828 Aufwandspunkte   | 99.B7.1H †↔ Intensivmedizinische Komplexbehandlung, 4601 bis 5520 Aufwandspunkte   |
| 99.B7.16 †↔ Intensivmedizinische Komplexbehandlung, 829 bis 1104 Aufwandspunkte  | 99.B7.1I †↔ Intensivmedizinische Komplexbehandlung, 5521 bis 7360 Aufwandspunkte   |
| 99.B7.17 †↔ Intensivmedizinische Komplexbehandlung, 1105 bis 1380 Aufwandspunkte | 99.B7.1J †↔ Intensivmedizinische Komplexbehandlung, 7361 bis 9200 Aufwandspunkte   |
| 99.B7.18 †↔ Intensivmedizinische Komplexbehandlung, 1381 bis 1656 Aufwandspunkte | 99.B7.1K †↔ Intensivmedizinische Komplexbehandlung, 9201 bis 11040 Aufwandspunkte  |
| 99.B7.1A †↔ Intensivmedizinische Komplexbehandlung, 1657 bis 1932 Aufwandspunkte | 99.B7.1L †↔ Intensivmedizinische Komplexbehandlung, 11041 bis 13800 Aufwandspunkte |
| 99.B7.1B †↔ Intensivmedizinische Komplexbehandlung, 1933 bis 2208 Aufwandspunkte | 99.B7.1M †↔ Intensivmedizinische Komplexbehandlung, 13801 bis 16560 Aufwandspunkte |
| 99.B7.1C †↔ Intensivmedizinische Komplexbehandlung, 2209 bis 2484 Aufwandspunkte | 99.B7.1N †↔ Intensivmedizinische Komplexbehandlung, 16561 bis 19320 Aufwandspunkte |
| 99.B7.1D †↔ Intensivmedizinische Komplexbehandlung, 2485 bis 2760 Aufwandspunkte | 99.B7.1O †↔ Intensivmedizinische Komplexbehandlung, 19321 und mehr Aufwandspunkte  |



**Prozedur E90-5**

99.B8.44 †↔ IMC-Komplexbehandlung im Kindesalter, 197 bis 392 Aufwandspunkte

99.B8.54 †↔ IMC-Komplexbehandlung im Neugeborenenalter, 197 bis 392 Aufwandspunkte

**Prozedur E90-6**

99.B7.44 †↔ Intensivmedizinische Komplexbehandlung im Kindesalter (Basisprozedur), 197 bis 392 Aufwandspunkte

99.B7.54 †↔ Intensivmedizinische Komplexbehandlung im Neugeborenenalter (Basisprozedur), 197 bis 392 Aufwandspunkte

**Prozedur E90-7**

99.B8.15 †↔ IMC-Komplexbehandlung des Erwachsenen, 553 bis 828 Aufwandspunkte

99.B8.4F †↔ IMC-Komplexbehandlung im Kindesalter, 2647 bis 2940 Aufwandspunkte

99.B8.16 †↔ IMC-Komplexbehandlung des Erwachsenen, 829 bis 1104 Aufwandspunkte

99.B8.4G †↔ IMC-Komplexbehandlung im Kindesalter, 2941 bis 3430 Aufwandspunkte

99.B8.17 †↔ IMC-Komplexbehandlung des Erwachsenen, 1105 bis 1380 Aufwandspunkte

99.B8.4H †↔ IMC-Komplexbehandlung im Kindesalter, 3431 bis 3920 Aufwandspunkte

99.B8.18 †↔ IMC-Komplexbehandlung des Erwachsenen, 1381 bis 1656 Aufwandspunkte

99.B8.4I †↔ IMC-Komplexbehandlung im Kindesalter, 3921 bis 4410 Aufwandspunkte

99.B8.1A †↔ IMC-Komplexbehandlung des Erwachsenen, 1657 bis 1932 Aufwandspunkte

99.B8.4J †↔ IMC-Komplexbehandlung im Kindesalter, 4411 bis 4900 Aufwandspunkte

99.B8.1B †↔ IMC-Komplexbehandlung des Erwachsenen, 1933 bis 2208 Aufwandspunkte

99.B8.4K †↔ IMC-Komplexbehandlung im Kindesalter, 4901 bis 5880 Aufwandspunkte

99.B8.1C †↔ IMC-Komplexbehandlung des Erwachsenen, 2209 bis 2484 Aufwandspunkte

99.B8.4L †↔ IMC-Komplexbehandlung im Kindesalter, 5881 bis 6860 Aufwandspunkte

99.B8.1D †↔ IMC-Komplexbehandlung des Erwachsenen, 2485 bis 2760 Aufwandspunkte

99.B8.4M †↔ IMC-Komplexbehandlung im Kindesalter, 6861 bis 7840 Aufwandspunkte

99.B8.1E †↔ IMC-Komplexbehandlung des Erwachsenen, 2761 bis 3220 Aufwandspunkte

99.B8.4N †↔ IMC-Komplexbehandlung im Kindesalter, 7841 bis 9800 Aufwandspunkte

99.B8.1F †↔ IMC-Komplexbehandlung des Erwachsenen, 3221 bis 3680 Aufwandspunkte

99.B8.4O †↔ IMC-Komplexbehandlung im Kindesalter, 9801 bis 11760 Aufwandspunkte

99.B8.1G †↔ IMC-Komplexbehandlung des Erwachsenen, 3681 bis 4600 Aufwandspunkte

99.B8.4P †↔ IMC-Komplexbehandlung im Kindesalter, 11761 bis 13720 Aufwandspunkte

99.B8.1H †↔ IMC-Komplexbehandlung des Erwachsenen, 4601 bis 5520 Aufwandspunkte

99.B8.4Q †↔ IMC-Komplexbehandlung im Kindesalter, 13721 bis 16660 Aufwandspunkte

99.B8.1I †↔ IMC-Komplexbehandlung des Erwachsenen, 5521 bis 7360 Aufwandspunkte

99.B8.4R †↔ IMC-Komplexbehandlung im Kindesalter, 16661 bis 19600 Aufwandspunkte

99.B8.1J †↔ IMC-Komplexbehandlung des Erwachsenen, 7361 bis 9200 Aufwandspunkte

99.B8.4S †↔ IMC-Komplexbehandlung im Kindesalter, 19601 und mehr Aufwandspunkte

99.B8.1K †↔ IMC-Komplexbehandlung des Erwachsenen, 9201 bis 11040 Aufwandspunkte

99.B8.55 †↔ IMC-Komplexbehandlung im Neugeborenenalter, 393 bis 588 Aufwandspunkte

99.B8.1L †↔ IMC-Komplexbehandlung des Erwachsenen, 11041 bis 13800 Aufwandspunkte

99.B8.56 †↔ IMC-Komplexbehandlung im Neugeborenenalter, 589 bis 784 Aufwandspunkte

99.B8.1M †↔ IMC-Komplexbehandlung des Erwachsenen, 13801 bis 16560 Aufwandspunkte

99.B8.57 †↔ IMC-Komplexbehandlung im Neugeborenenalter, 785 bis 980 Aufwandspunkte

99.B8.1N †↔ IMC-Komplexbehandlung des Erwachsenen, 16561 bis 19320 Aufwandspunkte

99.B8.58 †↔ IMC-Komplexbehandlung im Neugeborenenalter, 981 bis 1176 Aufwandspunkte

99.B8.1O †↔ IMC-Komplexbehandlung des Erwachsenen, 19321 und mehr Aufwandspunkte

99.B8.5A †↔ IMC-Komplexbehandlung im Neugeborenenalter, 1177 bis 1470 Aufwandspunkte

99.B8.45 †↔ IMC-Komplexbehandlung im Kindesalter, 393 bis 588 Aufwandspunkte

99.B8.5B †↔ IMC-Komplexbehandlung im Neugeborenenalter, 1471 bis 1764 Aufwandspunkte

99.B8.46 †↔ IMC-Komplexbehandlung im Kindesalter, 589 bis 784 Aufwandspunkte

99.B8.5C †↔ IMC-Komplexbehandlung im Neugeborenenalter, 1765 bis 2058 Aufwandspunkte

99.B8.47 †↔ IMC-Komplexbehandlung im Kindesalter, 785 bis 980 Aufwandspunkte

99.B8.5D †↔ IMC-Komplexbehandlung im Neugeborenenalter, 2059 bis 2352 Aufwandspunkte

99.B8.48 †↔ IMC-Komplexbehandlung im Kindesalter, 981 bis 1176 Aufwandspunkte

99.B8.5E †↔ IMC-Komplexbehandlung im Neugeborenenalter, 2353 bis 2646 Aufwandspunkte

99.B8.4A †↔ IMC-Komplexbehandlung im Kindesalter, 1177 bis 1470 Aufwandspunkte

99.B8.5F †↔ IMC-Komplexbehandlung im Neugeborenenalter, 2647 bis 2940 Aufwandspunkte

99.B8.4B †↔ IMC-Komplexbehandlung im Kindesalter, 1471 bis 1764 Aufwandspunkte

99.B8.5G †↔ IMC-Komplexbehandlung im Neugeborenenalter, 2941 bis 3430 Aufwandspunkte

99.B8.4C †↔ IMC-Komplexbehandlung im Kindesalter, 1765 bis 2058 Aufwandspunkte

99.B8.5H †↔ IMC-Komplexbehandlung im Neugeborenenalter, 3431 bis 3920 Aufwandspunkte

99.B8.4D †↔ IMC-Komplexbehandlung im Kindesalter, 2059 bis 2352 Aufwandspunkte

99.B8.5I †↔ IMC-Komplexbehandlung im Neugeborenenalter, 3921 bis 4410 Aufwandspunkte

99.B8.4E †↔ IMC-Komplexbehandlung im Kindesalter, 2353 bis 2646 Aufwandspunkte

99.B8.5J †↔ IMC-Komplexbehandlung im Neugeborenenalter, 4411 bis 4900 Aufwandspunkte

99.B8.5K †↔ IMC-Komplexbehandlung im Neugeborenenalter,  
4901 bis 5880 Aufwandspunkte  
99.B8.5L †↔ IMC-Komplexbehandlung im Neugeborenenalter,  
5881 bis 6860 Aufwandspunkte  
99.B8.5M †↔ IMC-Komplexbehandlung im Neugeborenenalter,  
6861 bis 7840 Aufwandspunkte  
99.B8.5N †↔ IMC-Komplexbehandlung im Neugeborenenalter,  
7841 bis 9800 Aufwandspunkte  
99.B8.5O †↔ IMC-Komplexbehandlung im Neugeborenenalter,  
9801 bis 11760 Aufwandspunkte

99.B8.5P †↔ IMC-Komplexbehandlung im Neugeborenenalter,  
11761 bis 13720 Aufwandspunkte  
99.B8.5Q †↔ IMC-Komplexbehandlung im Neugeborenenalter,  
13721 bis 16660 Aufwandspunkte  
99.B8.5R †↔ IMC-Komplexbehandlung im Neugeborenenalter,  
16661 bis 19600 Aufwandspunkte  
99.B8.5S †↔ IMC-Komplexbehandlung im Neugeborenenalter,  
19601 und mehr Aufwandspunkte

**ADRG 901, 902****OR-Prozeduren ohne Bezug**

OR-Prozeduren ohne Bezug

**DRGs 901A, 901B, 901C, 901D, 902Z**

## MDC 05

### Krankheiten und Störungen des Kreislaufsystems



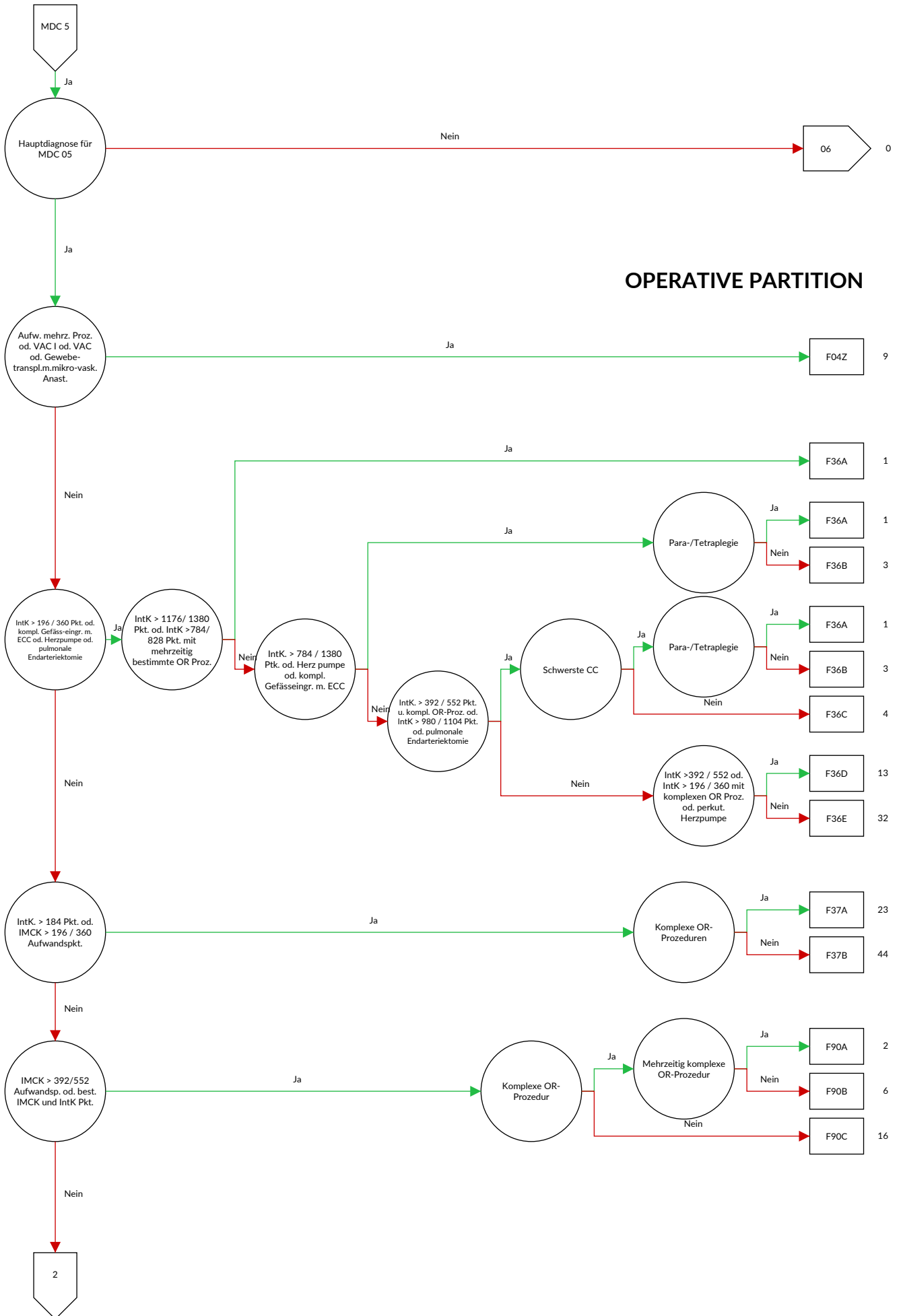

OPERATIVE PARTITION

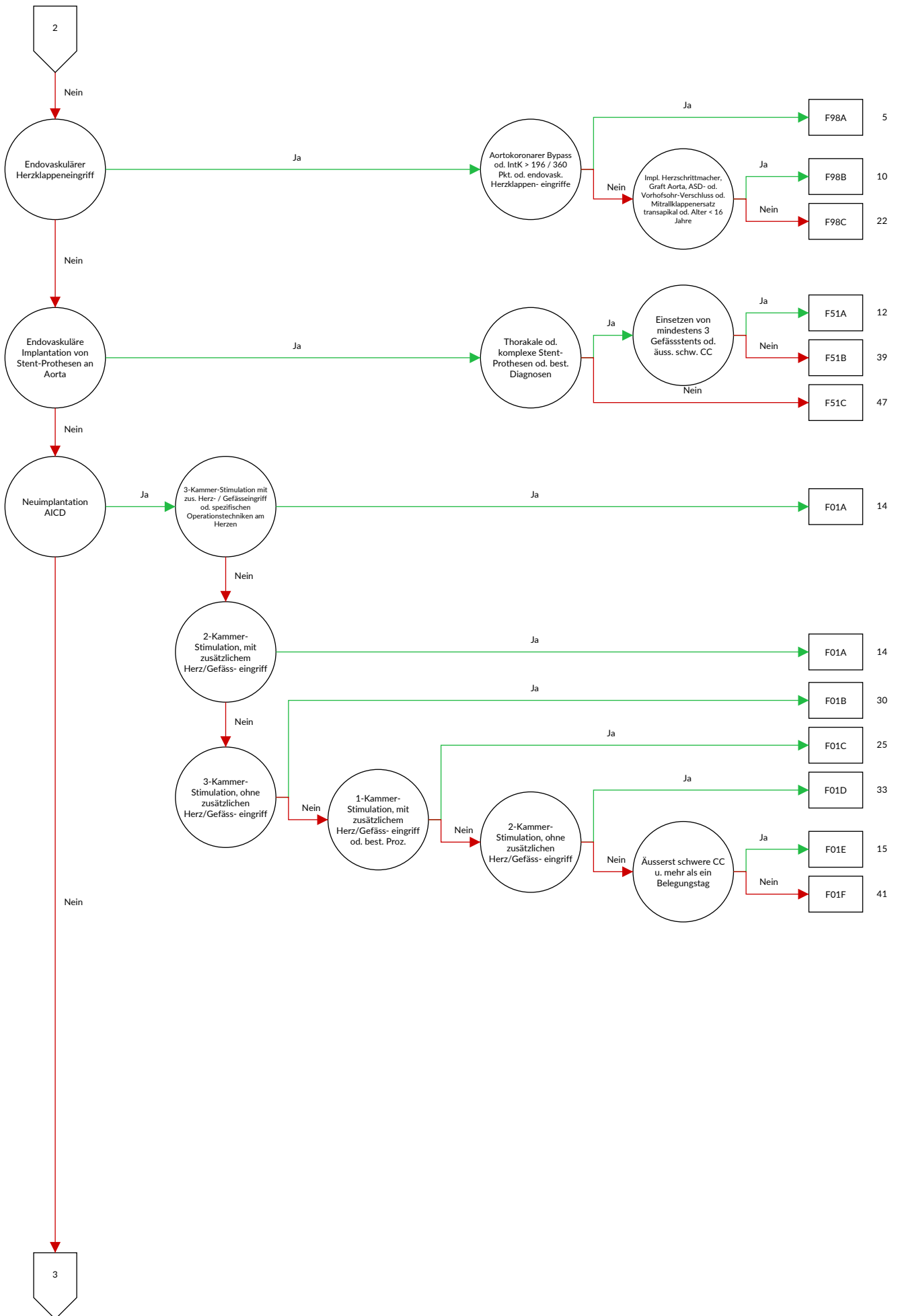

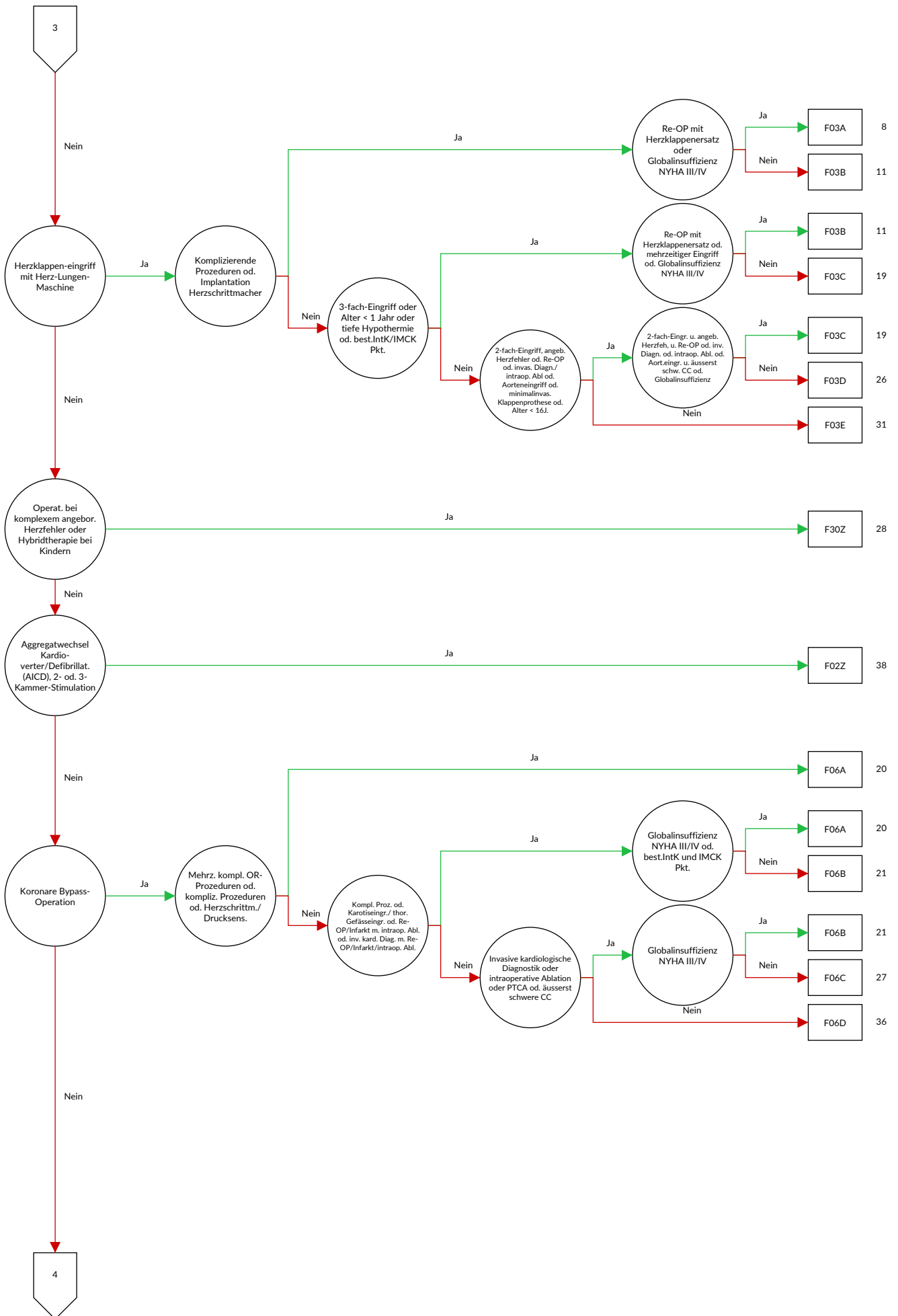

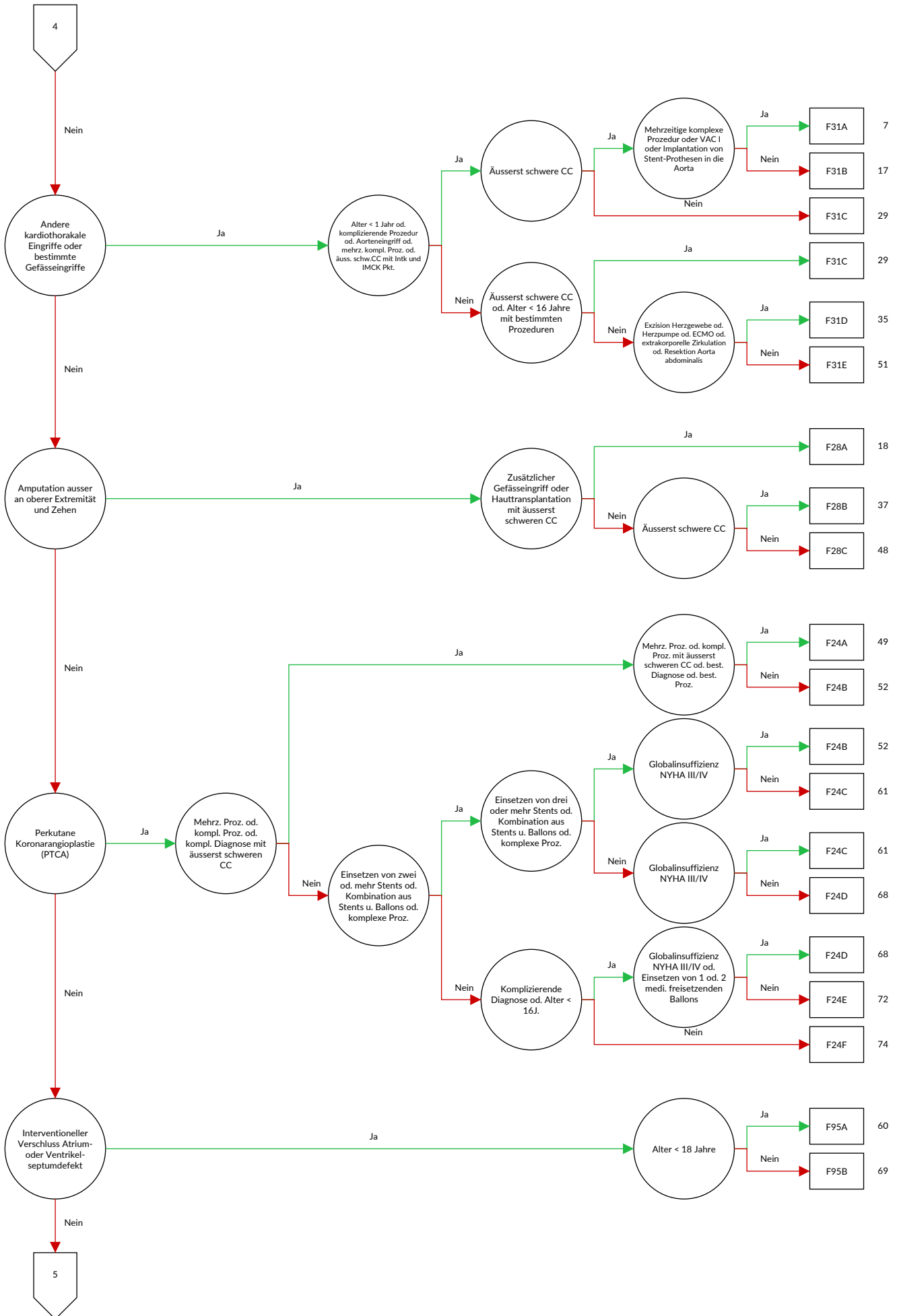



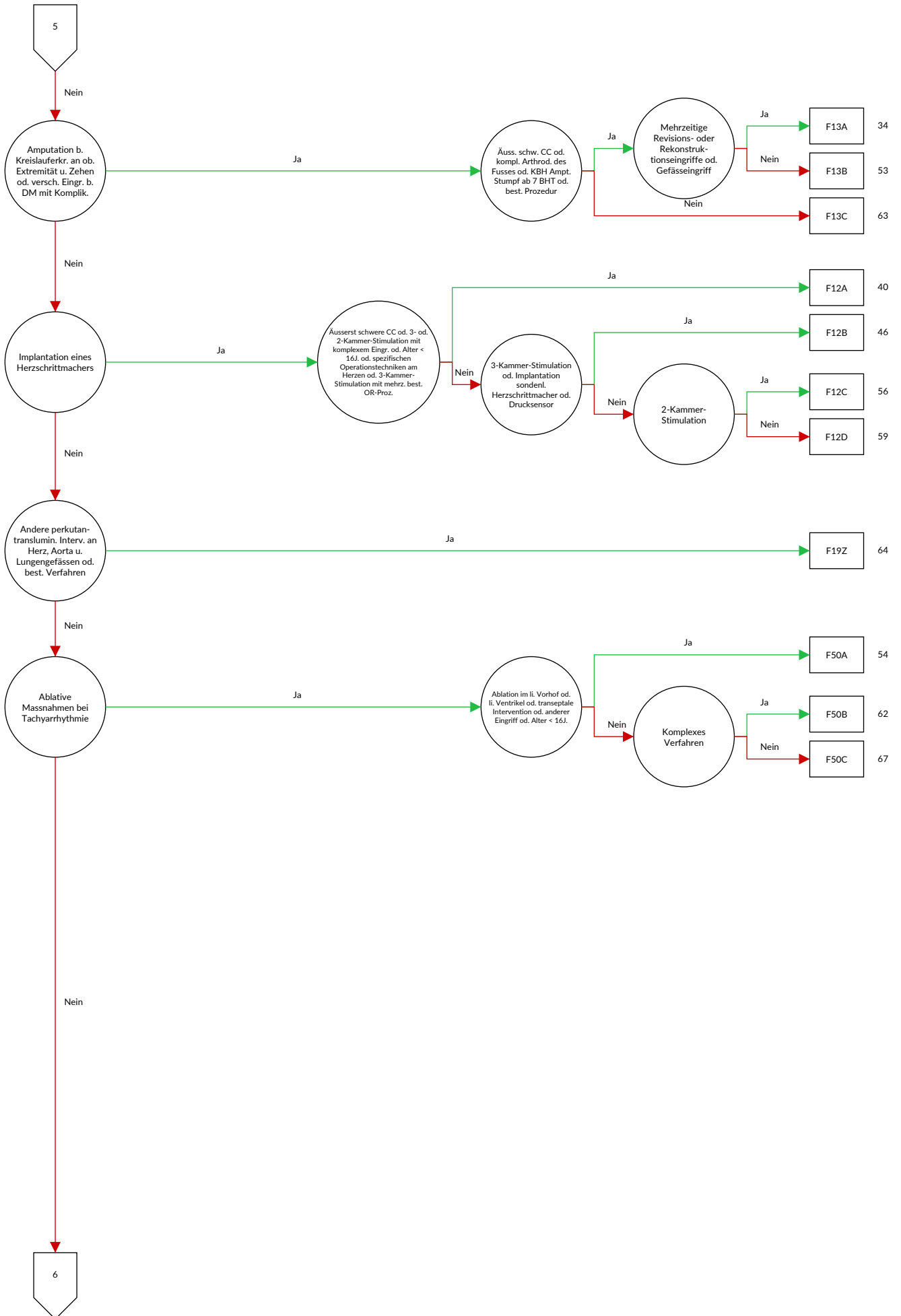

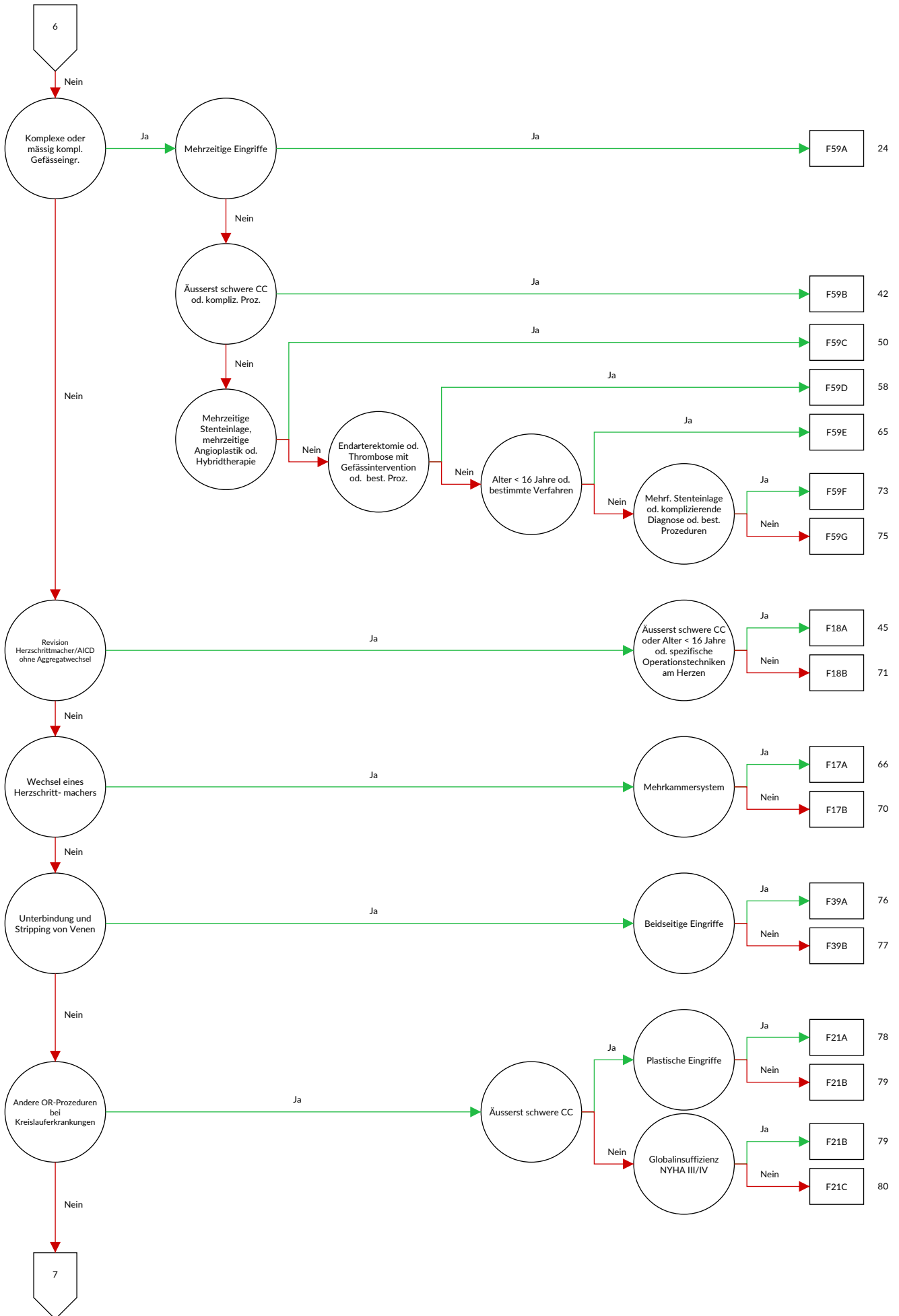

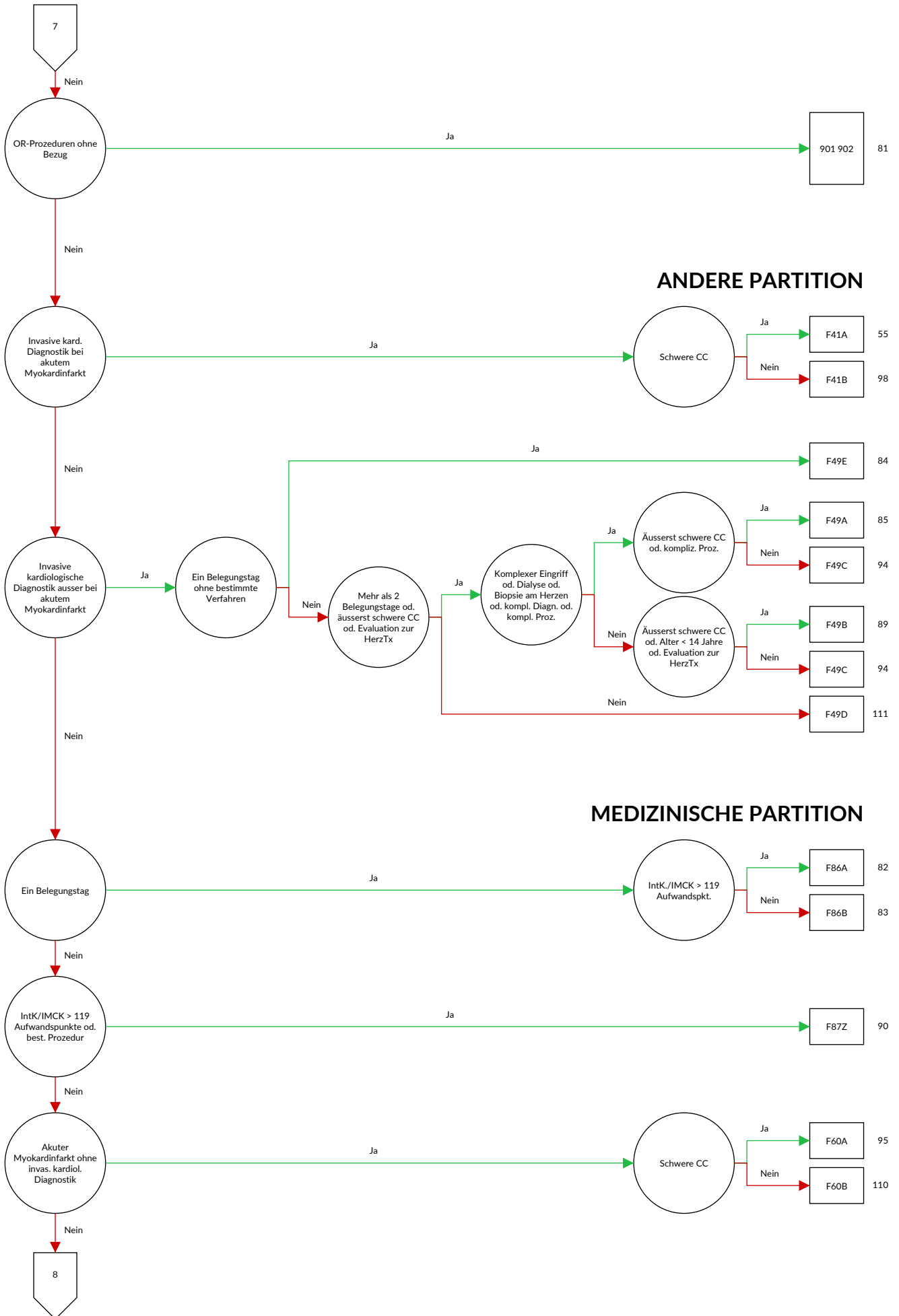

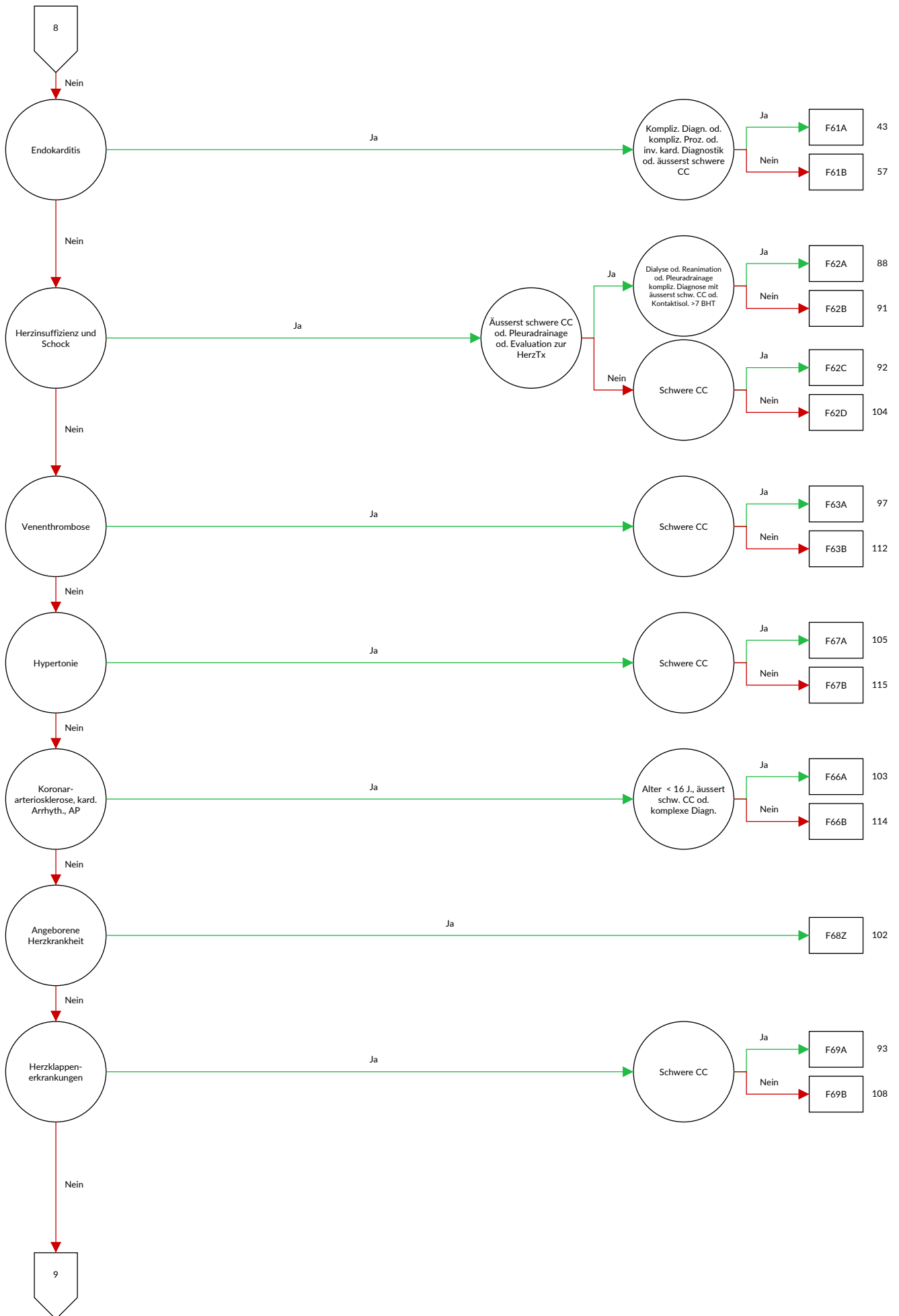

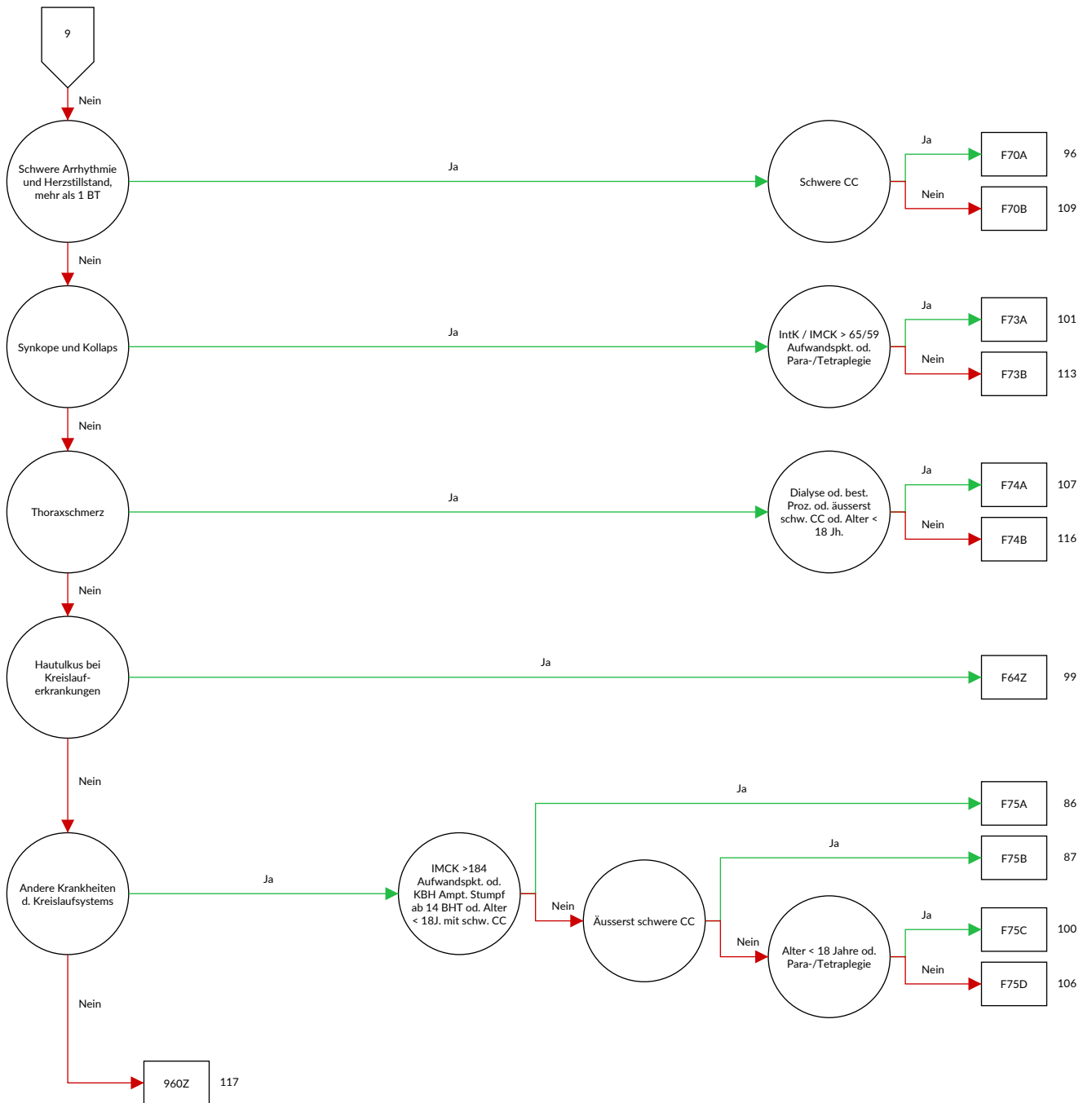



## Entscheidungslogik MDC 05 Krankheiten und Störungen des Kreislaufsystems

Hauptdiagnose in Tabelle MDC05-0 oder MDC ist gleich 05 und Definition der Basis-DRG F36 oder Definition der Basis-DRG F98 oder Prozedur in Tabelle MDC05-1

### Diagnose MDC05-0

|        |   |        |   |
|--------|---|--------|---|
| A39.5  | Herzkrankheit durch Meningokokken   | I07.2  | Trikuspidalklappenstenose mit Insuffizienz  |
| A52.0  | Kardiovaskuläre Syphilis  | I07.8  | Sonstige Trikuspidalklappenkrankheiten  |
| B33.2  | Karditis durch Viren  | I07.9  | Trikuspidalklappenkrankheit, nicht näher bezeichnet   |
| B37.6  | Candida-Endokarditis {I39.8}  | I08.0  | Krankheiten der Mitral- und Aortenklappe, kombiniert  |
| B57.0  | Akute Chagas-Krankheit mit Herzbeteiligung {I41.2}, {I98.1}   | I08.1  | Krankheiten der Mitral- und Trikuspidalklappe, kombiniert   |
| B57.2  | Chagas-Krankheit (chronisch) mit Herzbeteiligung  | I08.2  | Krankheiten der Aorten- und Trikuspidalklappe, kombiniert   |
| C38.0  | Bösartige Neubildung: Herz  | I08.3  | Krankheiten der Mitral-, Aorten- und Trikuspidalklappe, kombiniert  |
| C45.2  | Mesotheliom des Perikards   | I08.8  | Sonstige Krankheiten mehrerer Herzklappen   |
| C79.84 | Sonstige sekundäre bösartige Neubildung des Herzens   | I08.9  | Krankheit mehrerer Herzklappen, nicht näher bezeichnet  |
| D15.1  | Gutartige Neubildung: Herz  | I09.0  | Rheumatische Myokarditis  |
| E10.50 | Diabetes mellitus, Typ 1: Mit peripheren vaskulären Komplikationen: Nicht als entgleist bezeichnet  | I09.1  | Rheumatische Krankheiten des Endokards, Herzklappe nicht näher bezeichnet   |
| E10.51 | Diabetes mellitus, Typ 1: Mit peripheren vaskulären Komplikationen: Als entgleist bezeichnet  | I09.2  | Chronische rheumatische Perikarditis  |
| E11.50 | Diabetes mellitus, Typ 2: Mit peripheren vaskulären Komplikationen: Nicht als entgleist bezeichnet  | I09.8  | Sonstige näher bezeichnete rheumatische Herzkrankheiten   |
| E11.51 | Diabetes mellitus, Typ 2: Mit peripheren vaskulären Komplikationen: Als entgleist bezeichnet  | I09.9  | Rheumatische Herzkrankheit, nicht näher bezeichnet  |
| E12.50 | Diabetes mellitus in Verbindung mit Fehl- oder Mangelernährung [Malnutrition]: Mit peripheren vaskulären Komplikationen: Nicht als entgleist bezeichnet | I10.00 | Benigne essentielle Hypertonie: Ohne Angabe einer hypertensiven Krise   |
| E12.51 | Diabetes mellitus in Verbindung mit Fehl- oder Mangelernährung [Malnutrition]: Mit peripheren vaskulären Komplikationen: Als entgleist bezeichnet       | I10.01 | Benigne essentielle Hypertonie: Mit Angabe einer hypertensiven Krise  |
| E13.50 | Sonstiger näher bezeichneter Diabetes mellitus: Mit peripheren vaskulären Komplikationen: Nicht als entgleist bezeichnet                                | I10.10 | Maligne essentielle Hypertonie: Ohne Angabe einer hypertensiven Krise   |
| E13.51 | Sonstiger näher bezeichneter Diabetes mellitus: Mit peripheren vaskulären Komplikationen: Als entgleist bezeichnet                                      | I10.11 | Maligne essentielle Hypertonie: Mit Angabe einer hypertensiven Krise  |
| E14.50 | Nicht näher bezeichneter Diabetes mellitus: Mit peripheren vaskulären Komplikationen: Nicht als entgleist bezeichnet                                    | I10.90 | Essentielle Hypertonie, nicht näher bezeichnet: Ohne Angabe einer hypertensiven Krise   |
| E14.51 | Nicht näher bezeichneter Diabetes mellitus: Mit peripheren vaskulären Komplikationen: Als entgleist bezeichnet  | I10.91 | Essentielle Hypertonie, nicht näher bezeichnet: Mit Angabe einer hypertensiven Krise  |
| F45.30 | Somatoforme autonome Funktionsstörung: Herz und Kreislaufsystem   | I11.00 | Hypertensive Herzkrankheit mit (kongestiver) Herzinsuffizienz: Ohne Angabe einer hypertensiven Krise                                    |
| G90.00 | Karotissinus-Syndrom (Synkope)  | I11.01 | Hypertensive Herzkrankheit mit (kongestiver) Herzinsuffizienz: Mit Angabe einer hypertensiven Krise                                     |
| I01.0  | Akute rheumatische Perikarditis   | I11.90 | Hypertensive Herzkrankheit ohne (kongestive) Herzinsuffizienz: Ohne Angabe einer hypertensiven Krise                                    |
| I01.1  | Akute rheumatische Endokarditis   | I11.91 | Hypertensive Herzkrankheit ohne (kongestive) Herzinsuffizienz: Mit Angabe einer hypertensiven Krise                                     |
| I01.2  | Akute rheumatische Myokarditis  | I13.00 | Hypertensive Herz- und Nierenkrankheit mit (kongestiver) Herzinsuffizienz: Ohne Angabe einer hypertensiven Krise                        |
| I01.8  | Sonstige akute rheumatische Herzkrankheit   | I13.01 | Hypertensive Herz- und Nierenkrankheit mit (kongestiver) Herzinsuffizienz: Mit Angabe einer hypertensiven Krise                         |
| I01.9  | Akute rheumatische Herzkrankheit, nicht näher bezeichnet  | I13.20 | Hypertensive Herz- und Nierenkrankheit mit (kongestiver) Herzinsuffizienz und Niereninsuffizienz: Ohne Angabe einer hypertensiven Krise |
| I02.0  | Rheumatische Chorea mit Herzbeteiligung   | I13.21 | Hypertensive Herz- und Nierenkrankheit mit (kongestiver) Herzinsuffizienz und Niereninsuffizienz: Mit Angabe einer hypertensiven Krise  |
| I02.9  | Rheumatische Chorea ohne Herzbeteiligung  | I13.90 | Hypertensive Herz- und Nierenkrankheit, nicht näher bezeichnet: Ohne Angabe einer hypertensiven Krise                                   |
| I05.0  | Mitralklappenstenose  |        |   |
| I05.1  | Rheumatische Mitralklappeninsuffizienz  |        |   |
| I05.2  | Mitralklappenstenose mit Insuffizienz   |        |   |
| I05.8  | Sonstige Mitralklappenkrankheiten   |        |   |
| I05.9  | Mitralklappenkrankheit, nicht näher bezeichnet  |        |   |
| I06.0  | Rheumatische Aortenklappenstenose   |        |   |
| I06.1  | Rheumatische Aortenklappeninsuffizienz  |        |   |
| I06.2  | Rheumatische Aortenklappenstenose mit Insuffizienz  |        |   |
| I06.8  | Sonstige rheumatische Aortenklappenkrankheiten  |        |   |
| I06.9  | Rheumatische Aortenklappenkrankheit, nicht näher bezeichnet   |        |   |
| I07.0  | Trikuspidalklappenstenose   |        |   |
| I07.1  | Trikuspidalklappeninsuffizienz  |        |   |

|        |   |        |  |
|--------|---|--------|--|
| I13.91 | Hypertensive Herz- und Nierenkrankheit, nicht näher bezeichnet: Mit Angabe einer hypertensiven Krise    | I25.10 | Atherosklerotische Herzkrankheit: Ohne hämodynamisch wirksame Stenosen                         |
| I15.00 | Renovaskuläre Hypertonie: Ohne Angabe einer hypertensiven Krise   | I25.11 | Atherosklerotische Herzkrankheit: Ein-Gefäß-Erkrankung   |
| I15.01 | Renovaskuläre Hypertonie: Mit Angabe einer hypertensiven Krise  | I25.12 | Atherosklerotische Herzkrankheit: Zwei-Gefäß-Erkrankung  |
| I15.10 | Hypertonie als Folge von sonstigen Nierenkrankheiten: Ohne Angabe einer hypertensiven Krise             | I25.13 | Atherosklerotische Herzkrankheit: Drei-Gefäß-Erkrankung  |
| I15.11 | Hypertonie als Folge von sonstigen Nierenkrankheiten: Mit Angabe einer hypertensiven Krise              | I25.14 | Atherosklerotische Herzkrankheit: Stenose des linken Hauptstammes                              |
| I15.20 | Hypertonie als Folge von endokrinen Krankheiten: Ohne Angabe einer hypertensiven Krise                  | I25.15 | Atherosklerotische Herzkrankheit: Mit stenosierten Bypass-Gefäßen                              |
| I15.21 | Hypertonie als Folge von endokrinen Krankheiten: Mit Angabe einer hypertensiven Krise                   | I25.16 | Atherosklerotische Herzkrankheit: Mit stenosierten Stents                                      |
| I15.80 | Sonstige sekundäre Hypertonie: Ohne Angabe einer hypertensiven Krise                                    | I25.19 | Atherosklerotische Herzkrankheit: Nicht näher bezeichnet                                       |
| I15.81 | Sonstige sekundäre Hypertonie: Mit Angabe einer hypertensiven Krise                                     | I25.20 | Alter Myokardinfarkt: 29 Tage bis unter 4 Monate zurückliegend                                 |
| I15.90 | Sekundäre Hypertonie, nicht näher bezeichnet: Ohne Angabe einer hypertensiven Krise                     | I25.21 | Alter Myokardinfarkt: 4 Monate bis unter 1 Jahr zurückliegend                                  |
| I15.91 | Sekundäre Hypertonie, nicht näher bezeichnet: Mit Angabe einer hypertensiven Krise                      | I25.22 | Alter Myokardinfarkt: 1 Jahr und länger zurückliegend  |
| I20.0  | Instabile Angina pectoris   | I25.29 | Alter Myokardinfarkt: Nicht näher bezeichnet   |
| I20.1  | Angina pectoris mit nachgewiesenem Koronarspasmus   | I25.3  | Herz-(Wand-)Aneurysma  |
| I20.8  | Sonstige Formen der Angina pectoris   | I25.4  | Koronararterienaneurysma   |
| I20.9  | Angina pectoris, nicht näher bezeichnet   | I25.5  | Ischämische Kardiomyopathie  |
| I21.0  | Akuter transmuraler Myokardinfarkt der Vorderwand   | I25.6  | Stumme Myokardischämie   |
| I21.1  | Akuter transmuraler Myokardinfarkt der Hinterwand   | I25.8  | Sonstige Formen der chronischen ischämischen Herzkrankheit                                     |
| I21.2  | Akuter transmuraler Myokardinfarkt an sonstigen Lokalisationen  | I25.9  | Chronische ischämische Herzkrankheit, nicht näher bezeichnet                                   |
| I21.3  | Akuter transmuraler Myokardinfarkt an nicht näher bezeichneter Lokalisation                             | I27.0  | Primäre pulmonale Hypertonie   |
| I21.4  | Akuter subendokardialer Myokardinfarkt  | I27.1  | Kyphoskoliotische Herzkrankheit  |
| I21.9  | Akuter Myokardinfarkt, nicht näher bezeichnet   | I27.20 | Pulmonale Hypertonie bei chronischer Thromboembolie  |
| I22.0  | Rezidivierender Myokardinfarkt der Vorderwand   | I27.28 | Sonstige näher bezeichnete sekundäre pulmonale Hypertonie                                      |
| I22.1  | Rezidivierender Myokardinfarkt der Hinterwand   | I27.8  | Sonstige näher bezeichnete pulmonale Herzkrankheiten   |
| I22.8  | Rezidivierender Myokardinfarkt an sonstigen Lokalisationen  | I27.9  | Pulmonale Herzkrankheit, nicht näher bezeichnet  |
| I22.9  | Rezidivierender Myokardinfarkt an nicht näher bezeichneter Lokalisation                                 | I28.0  | Arteriovenöse Fistel der Lungengefäße  |
| I23.0  | Hämoperikard als akute Komplikation nach akutem Myokardinfarkt  | I28.1  | Aneurysma der A. pulmonalis  |
| I23.1  | Vorhofseptumdefekt als akute Komplikation nach akutem Myokardinfarkt                                    | I28.8  | Sonstige näher bezeichnete Krankheiten der Lungengefäße  |
| I23.2  | Ventrikelseptumdefekt als akute Komplikation nach akutem Myokardinfarkt                                 | I28.9  | Krankheit der Lungengefäße, nicht näher bezeichnet   |
| I23.3  | Ruptur der Herzwand ohne Hämoperikard als akute Komplikation nach akutem Myokardinfarkt                 | I30.0  | Akute unspezifische idiopathische Perikarditis   |
| I23.4  | Ruptur der Chordae tendineae als akute Komplikation nach akutem Myokardinfarkt                          | I30.1  | Infektiöse Perikarditis  |
| I23.5  | Papillarmuskelruptur als akute Komplikation nach akutem Myokardinfarkt                                  | I30.8  | Sonstige Formen der akuten Perikarditis  |
| I23.6  | Thrombose des Vorhofes, des Herzohres oder der Kammer als akute Komplikation nach akutem Myokardinfarkt | I30.9  | Akute Perikarditis, nicht näher bezeichnet   |
| I23.8  | Sonstige akute Komplikationen nach akutem Myokardinfarkt  | I31.0  | Chronische adhäsive Perikarditis   |
| I24.0  | Koronarthrombose ohne nachfolgenden Myokardinfarkt  | I31.1  | Chronische konstriktive Perikarditis   |
| I24.1  | Postmyokardinfarkt-Syndrom  | I31.2  | Hämoperikard, anderenorts nicht klassifiziert  |
| I24.8  | Sonstige Formen der akuten ischämischen Herzkrankheit   | I31.3  | Perikarderguss (nichtentzündlich)  |
| I24.9  | Akute ischämische Herzkrankheit, nicht näher bezeichnet   | I31.80 | Herzbeuteltamponade  |
| I25.0  | Atherosklerotische Herz-Kreislauf-Krankheit, so beschrieben   | I31.88 | Sonstige näher bezeichnete Krankheiten des Perikards   |
|        |   | I31.9  | Krankheit des Perikards, nicht näher bezeichnet  |
|        |   | I32.0  | Perikarditis bei anderenorts klassifizierten bakteriellen Krankheiten                          |
|        |   | I32.1  | Perikarditis bei sonstigen anderenorts klassifizierten infektiösen und parasitären Krankheiten |
|        |   | I32.8  | Perikarditis bei sonstigen anderenorts klassifizierten Krankheiten                             |
|        |   | I33.0  | Akute und subakute infektiöse Endokarditis   |
|        |   | I33.9  | Akute Endokarditis, nicht näher bezeichnet   |
|        |   | I34.0  | Mitralklappeninsuffizienz  |
|        |   | I34.1  | Mitralklappenprolaps   |
|        |   | I34.2  | Nichtrheumatische Mitralklappenstenose   |
|        |   | I34.80 | Nichtrheumatische Mitralklappenstenose mit Mitralklappeninsuffizienz                           |



|        |   |        |  |
|--------|---|--------|--|
| I34.88 | Sonstige nichtrheumatische Mitralklappenkrankheiten   | I44.4  | Linksanteriöer Faszikelblock   |
| I34.9  | Nicht-rheumatische Mitralklappenkrankheit, nicht näher bezeichnet                             | I44.5  | Linksposteriöer Faszikelblock  |
| I35.0  | Aortenklappenstenose  | I44.6  | Sonstiger und nicht näher bezeichneter Faszikelblock   |
| I35.1  | Aortenklappeninsuffizienz   | I44.7  | Linksschenkelblock, nicht näher bezeichnet   |
| I35.2  | Aortenklappenstenose mit Insuffizienz   | I45.0  | Rechtsfaszikulärer Block   |
| I35.8  | Sonstige Aortenklappenkrankheiten   | I45.1  | Sonstiger und nicht näher bezeichneter Rechtsschenkelblock   |
| I35.9  | Aortenklappenkrankheit, nicht näher bezeichnet  | I45.2  | Bifaszikulärer Block   |
| I36.0  | Nicht-rheumatische Trikuspidalklappenstenose  | I45.3  | Trifaszikulärer Block  |
| I36.1  | Nicht-rheumatische Trikuspidalklappeninsuffizienz   | I45.4  | Unspezifischer intraventrikulärer Block  |
| I36.2  | Nicht-rheumatische Trikuspidalklappenstenose mit Insuffizienz                                 | I45.5  | Sonstiger näher bezeichneter Herzblock   |
| I36.8  | Sonstige nicht-rheumatische Trikuspidalklappenkrankheiten                                     | I45.6  | Präexzitations-Syndrom   |
| I36.9  | Nicht-rheumatische Trikuspidalklappenkrankheit, nicht näher bezeichnet                        | I45.8  | Sonstige näher bezeichnete kardiale Erregungsleitungsstörungen   |
| I37.0  | Pulmonalklappenstenose  | I45.9  | Kardiale Erregungsleitungsstörung, nicht näher bezeichnet  |
| I37.1  | Pulmonalklappeninsuffizienz   | I46.0  | Herzstillstand mit erfolgreicher Wiederbelebung  |
| I37.2  | Pulmonalklappenstenose mit Insuffizienz   | I46.1  | Plötzlicher Herztod, so beschrieben  |
| I37.8  | Sonstige Pulmonalklappenkrankheiten   | I46.9  | Herzstillstand, nicht näher bezeichnet   |
| I37.9  | Pulmonalklappenkrankheit, nicht näher bezeichnet  | I47.0  | Ventrikuläre Arrhythmie durch Re-entry   |
| I38    | Endokarditis, Herzklappe nicht näher bezeichnet   | I47.1  | Supraventrikuläre Tachykardie  |
| I39.0  | Mitralklappenkrankheiten bei anderenorts klassifizierten Krankheiten                          | I47.2  | Ventrikuläre Tachykardie   |
| I39.1  | Aortenklappenkrankheiten bei anderenorts klassifizierten Krankheiten                          | I47.9  | Paroxysmale Tachykardie, nicht näher bezeichnet  |
| I39.2  | Trikuspidalklappenkrankheiten bei anderenorts klassifizierten Krankheiten                     | I48.0  | Vorhofflimmern, paroxysmal   |
| I39.3  | Pulmonalklappenkrankheiten bei anderenorts klassifizierten Krankheiten                        | I48.1  | Vorhofflimmern, persistierend  |
| I39.4  | Krankheiten mehrerer Herzklappen bei anderenorts klassifizierten Krankheiten                  | I48.2  | Vorhofflimmern, permanent  |
| I39.8  | Endokarditis bei anderenorts klassifizierten Krankheiten, Herzklappe nicht näher bezeichnet   | I48.3  | Vorhofflattern, typisch  |
| I40.0  | Infektiöse Myokarditis  | I48.4  | Vorhofflattern, atypisch   |
| I40.1  | Isolierte Myokarditis   | I48.9  | Vorhofflimmern und Vorhofflattern, nicht näher bezeichnet  |
| I40.8  | Sonstige akute Myokarditis  | I49.0  | Kammerflattern und Kammerflimmern  |
| I40.9  | Akute Myokarditis, nicht näher bezeichnet   | I49.1  | Vorhofextrasystolie  |
| I41.0  | Myokarditis bei anderenorts klassifizierten bakteriellen Krankheiten                          | I49.2  | AV-junktionale Extrasystolie   |
| I41.1  | Myokarditis bei anderenorts klassifizierten Viruskrankheiten                                  | I49.3  | Ventrikuläre Extrasystolie   |
| I41.2  | Myokarditis bei sonstigen anderenorts klassifizierten infektiösen und parasitären Krankheiten | I49.4  | Sonstige und nicht näher bezeichnete Extrasystolie   |
| I41.8  | Myokarditis bei sonstigen anderenorts klassifizierten Krankheiten                             | I49.5  | Sick-Sinus-Syndrom   |
| I42.0  | Dilatative Kardiomyopathie  | I49.8  | Sonstige näher bezeichnete kardiale Arrhythmien  |
| I42.1  | Hypertrophische obstruktive Kardiomyopathie   | I49.9  | Kardiale Arrhythmie, nicht näher bezeichnet  |
| I42.2  | Sonstige hypertrophische Kardiomyopathie  | I50.00 | Primäre Rechtsherzinsuffizienz   |
| I42.3  | Eosinophile endomyokardiale Krankheit   | I50.01 | Sekundäre Rechtsherzinsuffizienz   |
| I42.4  | Endokardfibroelastose   | I50.02 | Rechtsherzinsuffizienz ohne Beschwerden  |
| I42.5  | Sonstige restriktive Kardiomyopathie  | I50.03 | Rechtsherzinsuffizienz mit Beschwerden bei stärkerer Belastung   |
| I42.6  | Alkoholische Kardiomyopathie  | I50.04 | Rechtsherzinsuffizienz mit Beschwerden bei leichter Belastung  |
| I42.7  | Kardiomyopathie durch Arzneimittel oder sonstige exogene Substanzen                           | I50.05 | Rechtsherzinsuffizienz mit Beschwerden in Ruhe   |
| I42.80 | Arrhythmogene rechtsventrikuläre Kardiomyopathie [ARVC]                                       | I50.11 | Linksherzinsuffizienz: Ohne Beschwerden  |
| I42.88 | Sonstige Kardiomyopathien   | I50.12 | Linksherzinsuffizienz: Mit Beschwerden bei stärkerer Belastung   |
| I42.9  | Kardiomyopathie, nicht näher bezeichnet   | I50.13 | Linksherzinsuffizienz: Mit Beschwerden bei leichter Belastung  |
| I43.0  | Kardiomyopathie bei anderenorts klassifizierten infektiösen und parasitären Krankheiten       | I50.14 | Linksherzinsuffizienz: Mit Beschwerden in Ruhe   |
| I43.1  | Kardiomyopathie bei Stoffwechselkrankheiten   | I50.19 | Linksherzinsuffizienz: Nicht näher bezeichnet  |
| I43.2  | Kardiomyopathie bei alimentären Krankheiten   | I50.9  | Herzinsuffizienz, nicht näher bezeichnet   |
| I43.8  | Kardiomyopathie bei sonstigen anderenorts klassifizierten Krankheiten                         | I51.0  | Herzseptumdefekt, erworben   |
| I44.0  | Atrioventrikulärer Block 1. Grades  | I51.1  | Ruptur der Chordae tendineae, anderenorts nicht klassifiziert  |
| I44.1  | Atrioventrikulärer Block 2. Grades  | I51.2  | Papillarmuskeleruptur, anderenorts nicht klassifiziert   |
| I44.2  | Atrioventrikulärer Block 3. Grades  | I51.3  | Intrakardiale Thrombose, anderenorts nicht klassifiziert   |
| I44.3  | Sonstiger und nicht näher bezeichneter atrioventrikulärer Block                               | I51.4  | Myokarditis, nicht näher bezeichnet  |
|        |   | I51.5  | Myokarddegeneration  |
|        |   | I51.6  | Herz-Kreislauf-Krankheit, nicht näher bezeichnet   |
|        |   | I51.7  | Kardiomegalie  |
|        |   | I51.8  | Sonstige ungenau bezeichnete Herzkrankheiten   |
|        |   | I51.9  | Herzkrankheit, nicht näher bezeichnet  |
|        |   | I52.0  | Sonstige Herzkrankheiten bei anderenorts klassifizierten bakteriellen Krankheiten                          |
|        |   | I52.1  | Sonstige Herzkrankheiten bei sonstigen anderenorts klassifizierten infektiösen und parasitären Krankheiten |

|        |   |        |  |
|--------|---|--------|--|
| I52.8  | Sonstige Herzkrankheiten bei sonstigen anderenorts klassifizierten Krankheiten  | I74.3  | Embolie und Thrombose der Arterien der unteren Extremitäten  |
| I70.0  | Atherosklerose der Aorta  | I74.4  | Embolie und Thrombose der Extremitätenarterien, nicht näher bezeichnet                                   |
| I70.1  | Atherosklerose der Nierenarterie  | I74.5  | Embolie und Thrombose der A. iliaca  |
| I70.20 | Atherosklerose der Extremitätenarterien: Becken-Bein-Typ, ohne Beschwerden  | I74.8  | Embolie und Thrombose sonstiger Arterien   |
| I70.21 | Atherosklerose der Extremitätenarterien: Becken-Bein-Typ, mit belastungsinduziertem Ischämieschmerz, Gehstrecke 200 m und mehr    | I74.9  | Embolie und Thrombose nicht näher bezeichneter Arterie   |
| I70.22 | Atherosklerose der Extremitätenarterien: Becken-Bein-Typ, mit belastungsinduziertem Ischämieschmerz, Gehstrecke weniger als 200 m | I77.0  | Arteriovenöse Fistel, erworben   |
| I70.23 | Atherosklerose der Extremitätenarterien: Becken-Bein-Typ, mit Ruheschmerz   | I77.1  | Arterienstriktur   |
| I70.24 | Atherosklerose der Extremitätenarterien: Becken-Bein-Typ, mit Ulzeration  | I77.2  | Arterienruptur   |
| I70.25 | Atherosklerose der Extremitätenarterien: Becken-Bein-Typ, mit Gangrän   | I77.3  | Fibromuskuläre Dysplasie der Arterien  |
| I70.26 | Atherosklerose der Extremitätenarterien: Schulter-Arm-Typ, alle Stadien   | I77.5  | Arteriennekrose  |
| I70.29 | Atherosklerose der Extremitätenarterien: Sonstige und nicht näher bezeichnet  | I77.80 | Penetrierendes Aortenulkus [PAU]   |
| I70.8  | Atherosklerose sonstiger Arterien   | I77.88 | Sonstige näher bezeichnete Krankheiten der Arterien und Arteriolen                                       |
| I70.9  | Generalisierte und nicht näher bezeichnete Atherosklerose   | I77.9  | Krankheit der Arterien und Arteriolen, nicht näher bezeichnet  |
| I71.00 | Dissektion der Aorta nicht näher bezeichneter Lokalisation, ohne Angabe einer Ruptur  | I78.0  | Hereditäre hämorrhagische Teleangiektasie  |
| I71.01 | Dissektion der Aorta thoracica, ohne Angabe einer Ruptur  | I78.8  | Sonstige Krankheiten der Kapillaren  |
| I71.02 | Dissektion der Aorta abdominalis, ohne Angabe einer Ruptur  | I78.9  | Krankheit der Kapillaren, nicht näher bezeichnet   |
| I71.03 | Dissektion der Aorta, thorakoabdominal, ohne Angabe einer Ruptur  | I79.0  | Aortenaneurysma bei anderenorts klassifizierten Krankheiten  |
| I71.04 | Dissektion der Aorta nicht näher bezeichneter Lokalisation, rupturiert  | I79.1  | Aortitis bei anderenorts klassifizierten Krankheiten   |
| I71.05 | Dissektion der Aorta thoracica, rupturiert  | I79.2  | Periphere Angiopathie bei anderenorts klassifizierten Krankheiten  |
| I71.06 | Dissektion der Aorta abdominalis, rupturiert  | I79.8  | Sonstige Krankheiten der Arterien, Arteriolen und Kapillaren bei anderenorts klassifizierten Krankheiten |
| I71.07 | Dissektion der Aorta, thorakoabdominal, rupturiert  | I80.0  | Thrombose, Phlebitis und Thrombophlebitis oberflächlicher Gefäße der unteren Extremitäten                |
| I71.1  | Aneurysma der Aorta thoracica, rupturiert   | I80.1  | Thrombose, Phlebitis und Thrombophlebitis der V. femoralis   |
| I71.2  | Aneurysma der Aorta thoracica, ohne Angabe einer Ruptur   | I80.20 | Thrombose, Phlebitis und Thrombophlebitis der Beckenvenen  |
| I71.3  | Aneurysma der Aorta abdominalis, rupturiert   | I80.28 | Thrombose, Phlebitis und Thrombophlebitis sonstiger tiefer Gefäße der unteren Extremitäten               |
| I71.4  | Aneurysma der Aorta abdominalis, ohne Angabe einer Ruptur   | I80.3  | Thrombose, Phlebitis und Thrombophlebitis der unteren Extremitäten, nicht näher bezeichnet               |
| I71.5  | Aortenaneurysma, thorakoabdominal, rupturiert   | I80.80 | Thrombose, Phlebitis und Thrombophlebitis oberflächlicher Gefäße der oberen Extremitäten                 |
| I71.6  | Aortenaneurysma, thorakoabdominal, ohne Angabe einer Ruptur   | I80.81 | Thrombose, Phlebitis und Thrombophlebitis tiefer Gefäße der oberen Extremitäten                          |
| I71.8  | Aortenaneurysma nicht näher bezeichneter Lokalisation, rupturiert   | I80.88 | Thrombose, Phlebitis und Thrombophlebitis sonstiger Lokalisationen                                       |
| I71.9  | Aortenaneurysma nicht näher bezeichneter Lokalisation, ohne Angabe einer Ruptur   | I80.9  | Thrombose, Phlebitis und Thrombophlebitis nicht näher bezeichneter Lokalisation                          |
| I72.1  | Aneurysma und Dissektion einer Arterie der oberen Extremität  | I82.1  | Thrombophlebitis migrans   |
| I72.3  | Aneurysma und Dissektion der A. iliaca  | I82.2  | Embolie und Thrombose der V. cava  |
| I72.4  | Aneurysma und Dissektion einer Arterie der unteren Extremität   | I82.80 | Embolie und Thrombose der Milzvene   |
| I72.8  | Aneurysma und Dissektion sonstiger näher bezeichneter Arterien  | I82.81 | Embolie und Thrombose der Jugularisvene  |
| I72.9  | Aneurysma und Dissektion nicht näher bezeichneter Lokalisation  | I82.88 | Embolie und Thrombose sonstiger näher bezeichneter Venen   |
| I73.1  | Thrombangiitis obliterans [Endangiitis von-Winiwarter-Buerger]  | I82.9  | Embolie und Thrombose nicht näher bezeichneter Vene  |
| I73.8  | Sonstige näher bezeichnete periphere Gefäßkrankheiten   | I83.0  | Varizen der unteren Extremitäten mit Ulzeration  |
| I73.9  | Periphere Gefäßkrankheit, nicht näher bezeichnet  | I83.1  | Varizen der unteren Extremitäten mit Entzündung  |
| I74.0  | Embolie und Thrombose der Aorta abdominalis   | I83.2  | Varizen der unteren Extremitäten mit Ulzeration und Entzündung   |
| I74.1  | Embolie und Thrombose sonstiger und nicht näher bezeichneter Abschnitte der Aorta   | I83.9  | Varizen der unteren Extremitäten ohne Ulzeration oder Entzündung   |
| I74.2  | Embolie und Thrombose der Arterien der oberen Extremitäten  | I86.0  | Sublinguale Varizen  |
|        |   | I86.4  | Magenvarizen   |
|        |   | I86.88 | Varizen sonstiger näher bezeichneter Lokalisationen  |
|        |   | I87.00 | Postthrombotisches Syndrom ohne Ulzeration   |
|        |   | I87.01 | Postthrombotisches Syndrom mit Ulzeration  |
|        |   | I87.1  | Venenkompression   |
|        |   | I87.20 | Venöse Insuffizienz (chronisch) (peripher) ohne Ulzeration   |
|        |   | I87.21 | Venöse Insuffizienz (chronisch) (peripher) mit Ulzeration  |

|        |   |        |   |
|--------|---|--------|---|
| I87.8  | Sonstige näher bezeichnete Venenkrankheiten   | Q24.3  | Infundibuläre Pulmonalstenose   |
| I87.9  | Venenkrankheit, nicht näher bezeichnet  | Q24.4  | Angeborene subvalvuläre Aortenstenose   |
| I95.0  | Idiopathische Hypotonie   | Q24.5  | Fehlbildung der Koronargefäße   |
| I95.1  | Orthostatische Hypotonie  | Q24.6  | Angeborener Herzblock   |
| I95.2  | Hypotonie durch Arzneimittel  | Q24.8  | Sonstige näher bezeichnete angeborene Fehlbildungen des Herzens                 |
| I95.8  | Sonstige Hypotonie  |        |   |
| I95.9  | Hypotonie, nicht näher bezeichnet   | Q24.9  | Angeborene Fehlbildung des Herzens, nicht näher bezeichnet                      |
| I97.0  | Postkardiotomie-Syndrom   |        |   |
| I97.1  | Sonstige Funktionsstörungen nach kardiochirurgischem Eingriff   | Q25.0  | Offener Ductus arteriosus   |
|        |   | Q25.1  | Koarktation der Aorta   |
| I97.89 | Sonstige Kreislaufkomplikationen nach medizinischen Maßnahmen, anderenorts nicht klassifiziert                        | Q25.2  | Atresie der Aorta   |
|        |   | Q25.3  | Stenose der Aorta (angeboren)   |
|        |   | Q25.4  | Sonstige angeborene Fehlbildungen der Aorta                                     |
| I97.9  | Kreislaufkomplikation nach medizinischer Maßnahme, nicht näher bezeichnet   | Q25.5  | Atresie der A. pulmonalis   |
|        |   | Q25.6  | Stenose der A. pulmonalis (angeboren)   |
| I98.0  | Kardiovaskuläre Syphilis  | Q25.7  | Sonstige angeborene Fehlbildungen der A. pulmonalis                             |
| I98.1  | Störungen des Herz-Kreislaufsystems bei sonstigen anderenorts klassifizierten infektiösen und parasitären Krankheiten | Q25.8  | Sonstige angeborene Fehlbildungen der großen Arterien                           |
| I98.8  | Sonstige näher bezeichnete Störungen des Kreislaufsystems bei anderenorts klassifizierten Krankheiten                 | Q25.9  | Angeborene Fehlbildung der großen Arterien, nicht näher bezeichnet              |
|        |   | Q26.0  | Angeborene Stenose der V. cava  |
| I99    | Sonstige und nicht näher bezeichnete Krankheiten des Kreislaufsystems   | Q26.1  | Persistenz der linken V. cava superior  |
|        |   | Q26.2  | Totale Fehleinmündung der Lungenvenen   |
| J81    | Lungenödem  | Q26.3  | Partielle Fehleinmündung der Lungenvenen  |
| Q20.0  | Truncus arteriosus communis   | Q26.4  | Fehleinmündung der Lungenvenen, nicht näher bezeichnet                          |
| Q20.1  | Rechter Doppelausstromventrikel [Double outlet right ventricle]   | Q26.5  | Fehleinmündung der Pfortader  |
| Q20.2  | Linker Doppelausstromventrikel [Double outlet left ventricle]   | Q26.6  | Fistel zwischen V. portae und A. hepatica (angeboren)                           |
|        |   | Q26.8  | Sonstige angeborene Fehlbildungen der großen Venen                              |
| Q20.3  | Diskordante ventrikuloarterielle Verbindung   |        |   |
| Q20.4  | Doppeleinströmventrikel [Double inlet ventricle]  | Q26.9  | Angeborene Fehlbildung einer großen Vene, nicht näher bezeichnet                |
| Q20.5  | Diskordante atrioventrikuläre Verbindung  | Q27.0  | Angeborenes Fehlen oder Hypoplasie der A. umbilicalis                           |
| Q20.6  | Vorhofisomerismus   |        |   |
| Q20.8  | Sonstige angeborene Fehlbildungen der Herzhöhlen und verbindender Strukturen  | Q27.1  | Angeborene Nierenarterienstenose  |
| Q20.9  | Angeborene Fehlbildung der Herzhöhlen und verbindender Strukturen, nicht näher bezeichnet                             | Q27.2  | Sonstige angeborene Fehlbildungen der Nierenarterie                             |
| Q21.0  | Ventrikelseptumdefekt   | Q27.3  | Arteriovenöse Fehlbildung der peripheren Gefäße                                 |
| Q21.1  | Vorhofseptumdefekt  | Q27.4  | Angeborene Phlebektasie   |
| Q21.2  | Defekt des Vorhof- und Kammerseptums  | Q27.8  | Sonstige näher bezeichnete angeborene Fehlbildungen des peripheren Gefäßsystems |
| Q21.3  | Fallot-Tetralogie   |        |   |
| Q21.4  | Aortopulmonaler Septumdefekt  | Q27.9  | Angeborene Fehlbildung des peripheren Gefäßsystems, nicht näher bezeichnet      |
| Q21.80 | Fallot-Pentalogie   |        |   |
| Q21.88 | Sonstige angeborene Fehlbildungen der Herzsepten  | Q28.80 | Sonstiges angeborenes Aneurysma   |
| Q21.9  | Angeborene Fehlbildung des Herzseptums, nicht näher bezeichnet  | Q28.81 | Sonstige angeborene Fistel des Kreislaufsystems                                 |
|        |   | Q28.88 | Sonstige näher bezeichnete angeborene Fehlbildungen des Kreislaufsystems        |
| Q22.0  | Pulmonalklappenatresie  | Q28.9  | Angeborene Fehlbildung des Kreislaufsystems, nicht näher bezeichnet             |
| Q22.1  | Angeborene Pulmonalklappenstenose   |        |   |
| Q22.2  | Angeborene Pulmonalklappeninsuffizienz  | R00.0  | Tachykardie, nicht näher bezeichnet   |
| Q22.3  | Sonstige angeborene Fehlbildungen der Pulmonalklappe  | R00.1  | Bradykardie, nicht näher bezeichnet   |
| Q22.4  | Angeborene Trikuspidalklappenstenose  | R00.2  | Palpitationen   |
| Q22.5  | Ebstein-Anomalie  | R00.3  | Pulslose elektrische Aktivität, anderenorts nicht klassifiziert                 |
| Q22.6  | Hypoplastisches Rechtsherzsyndrom   |        |   |
| Q22.8  | Sonstige angeborene Fehlbildungen der Trikuspidalklappe   | R00.8  | Sonstige und nicht näher bezeichnete Störungen des Herzschlages                 |
| Q22.9  | Angeborene Fehlbildung der Trikuspidalklappe, nicht näher bezeichnet  | R01.0  | Benigne und akzidentelle Herzgeräusche  |
|        |   | R01.1  | Herzgeräusch, nicht näher bezeichnet  |
| Q23.0  | Angeborene Aortenklappenstenose   | R01.2  | Sonstige Herz-Schallphänomene   |
| Q23.1  | Angeborene Aortenklappeninsuffizienz  | R02.8  | Sonstige und nicht näher bezeichnete Gangrän, anderenorts nicht klassifiziert   |
| Q23.2  | Angeborene Mitralklappenstenose   |        |   |
| Q23.3  | Angeborene Mitralklappeninsuffizienz  | R03.0  | Erhöhter Blutdruckwert ohne Diagnose eines Bluthochdrucks                       |
| Q23.4  | Hypoplastisches Linksherzsyndrom  |        |   |
| Q23.8  | Sonstige angeborene Fehlbildungen der Aorten- und Mitralklappe  | R03.1  | Unspezifischer niedriger Blutdruckwert  |
| Q23.9  | Angeborene Fehlbildung der Aorten- und Mitralklappe, nicht näher bezeichnet   | R07.2  | Präkordiale Schmerzen   |
|        |   | R07.3  | Sonstige Brustschmerzen   |
| Q24.0  | Dextrokardie  | R07.4  | Brustschmerzen, nicht näher bezeichnet  |
| Q24.1  | Lävokardie  | R55    | Synkope und Kollaps   |
| Q24.2  | Cor triatriatum   | R57.0  | Kardiogener Schock  |

|        |  |        |   |
|--------|--|--------|---|
| R57.9  | Schock, nicht näher bezeichnet   | T82.7  | Infektion und entzündliche Reaktion durch sonstige Geräte, Implantate oder Transplantate im Herzen und in den Gefäßen |
| R58    | Blutung, anderenorts nicht klassifiziert   |        |   |
| R93.1  | Abnorme Befunde bei der bildgebenden Diagnostik des Herzens und des Koronarkreislaufes     | T82.8  | Sonstige näher bezeichnete Komplikationen durch Prothesen, Implantate oder Transplantate im Herzen und in den Gefäßen |
| R94.3  | Abnorme Ergebnisse von kardiovaskulären Funktionsprüfungen                                 |        |   |
| R96.0  | Plötzlich eingetretener Tod  | T82.9  | Nicht näher bezeichnete Komplikation durch Prothese, Implantat oder Transplantat im Herzen und in den Gefäßen         |
| S26.0  | Traumatisches Hämoperikard   |        |   |
| S26.81 | Prellung des Herzens   | T86.2  | Versagen und Abstoßung eines Herztransplantates   |
| S26.82 | Rissverletzung des Herzens ohne Eröffnung einer Herzhöhle                                  | T86.3  | Versagen und Abstoßung eines Herz-Lungen-Transplantates   |
| S26.83 | Rissverletzung des Herzens mit Eröffnung einer Herzhöhle                                   | U69.13 | Herz-Kreislauf-Stillstand vor Aufnahme in das Krankenhaus   |
| S26.88 | Sonstige Verletzungen des Herzens  | Z01.80 | Abklärung einer Disposition für maligne Herzrhythmusstörungen   |
| S26.9  | Verletzung des Herzens, nicht näher bezeichnet   |        |   |
| S35.0  | Verletzung der Aorta abdominalis   | Z01.81 | Abklärung einer Disposition für Kardiomyopathien  |
| S35.1  | Verletzung der V. cava inferior  | Z03.4  | Beobachtung bei Verdacht auf Herzinfarkt  |
| S35.2  | Verletzung des Truncus coeliacus oder der A. mesenterica                                   | Z03.5  | Beobachtung bei Verdacht auf sonstige kardiovaskuläre Krankheiten   |
| S35.3  | Verletzung der V. portae oder der V. lienalis  |        |   |
| S35.4  | Verletzung von Blutgefäßen der Niere   | Z45.00 | Anpassung und Handhabung eines implantierten Herzschrittmachers   |
| S35.5  | Verletzung von Blutgefäßen der Iliakalregion   |        |   |
| T80.1  | Gefäßkomplikationen nach Infusion, Transfusion oder Injektion zu therapeutischen Zwecken   | Z45.01 | Anpassung und Handhabung eines implantierten Kardiodefibrillators   |
| T81.1  | Schock während oder als Folge eines Eingriffes, anderenorts nicht klassifiziert            | Z45.08 | Anpassung und Handhabung von sonstigen kardialen (elektronischen) Geräten   |
| T81.7  | Gefäßkomplikationen nach einem Eingriff, anderenorts nicht klassifiziert                   | Z94.1  | Zustand nach Herztransplantation  |
| T82.0  | Mechanische Komplikation durch eine Herzklappenprothese                                    | Z95.0  | Vorhandensein eines kardialen elektronischen Geräts   |
| T82.1  | Mechanische Komplikation durch ein kardiales elektronisches Gerät                          | Z95.2  | Vorhandensein einer künstlichen Herzklappe  |
| T82.2  | Mechanische Komplikation durch Koronararterien-Bypass und Klappentransplantate             | Z95.3  | Vorhandensein einer xenogenen Herzklappe  |
| T82.3  | Mechanische Komplikation durch sonstige Gefäßtransplantate                                 | Z95.4  | Vorhandensein eines anderen Herzklappenersatzes   |
| T82.4  | Mechanische Komplikation durch Gefäßkatheter bei Dialyse                                   | Z95.80 | Vorhandensein eines herzunterstützenden Systems   |
| T82.5  | Mechanische Komplikation durch sonstige Geräte und Implantate im Herzen und in den Gefäßen | Z95.81 | Vorhandensein eines operativ implantierten vaskulären Katheterverweilsystems  |
| T82.6  | Infektion und entzündliche Reaktion durch eine Herzklappenprothese                         | Z95.88 | Vorhandensein von sonstigen kardialen oder vaskulären Implantaten oder Transplantaten                                 |
|        |  | Z95.9  | Vorhandensein von kardialem oder vaskulärem Implantat oder Transplantat, nicht näher bezeichnet                       |

### Prozedur MDC05-1

|          |  |          |  |
|----------|--|----------|--|
| 37.8E.00 | Implantation eines Kardioverters oder Defibrillators, n.n.bez. | 37.8E.22 | Implantation eines Einkammer-Defibrillators mit atrialem Sensing |
| 37.8E.11 | Implantation eines Einkammer-Defibrillators                    | 37.8E.31 | Implantation eines subkutanen Defibrillatorsystems               |
| 37.8E.12 | Implantation eines Zweikammer-Defibrillators                   | 37.8E.99 | Implantation eines Kardioverters oder Defibrillators, sonstige   |
| 37.8E.21 | Implantation eines Resynchronisationsdefibrillators [CRT-D]    |          |  |

**ADRG F01****Neuimplantation Kardioverter / Defibrillator (AICD)**

Mindestens eine Prozedur in Tabelle F01-1 und Prozedur in Tabelle F01-2

**DRG F01A****Neuimplantation Kardioverter / Defibrillator (AICD), Zwei- oder Drei-Kammer-Stimulation, mit zusätzlichem Herz- oder Gefässeingriff oder bestimmte Prozedur**

Prozedur in Tabelle F01-3 und Prozedur in Tabelle F01-2 und mindestens eine Prozedur in Tabelle F01-4 oder Prozedur in Tabelle F01-5 und Prozedur in Tabelle F01-2 und mindestens eine Prozedur in Tabelle F01-4 oder Prozedur in Tabelle F01-5 und Prozedur in Tabelle F01-6

**DRG F01B****Neuimplantation Kardioverter / Defibrillator (AICD), Drei-Kammer-Stimulation**

Prozedur in Tabelle F01-3 und Prozedur in Tabelle F01-2

**DRG F01C****Neuimplantation Kardioverter / Defibrillator (AICD), Ein-Kammer-Stimulation, mit zusätzlichem Herz- oder Gefässeingriff oder bestimmte Prozedur**

Mindestens eine Prozedur in Tabelle F01-4 oder Prozedur in Tabelle F01-6 oder Prozedur in Tabelle F01-7

**DRG F01D****Neuimplantation Kardioverter / Defibrillator (AICD), Zwei-Kammer-Stimulation**

(Prozedur in Tabelle F01-5 und Prozedur in Tabelle F01-2) oder Prozedur in Tabelle F01-7

**DRG F01E****Neuimplantation Kardioverter / Defibrillator (AICD), Ein-Kammer-Stimulation mit äusserst schweren CC und mehr als ein Belegungstag**

PCCL > 3 und Verweildauer > 1 Tag

**DRG F01F****Neuimplantation Kardioverter / Defibrillator (AICD), Ein-Kammer-Stimulation****Prozedur F01-1**

- |   |   |
|---|---|
| 37.8E.00 ↔ Implantation eines Kardioverters oder Defibrillators, n.n.bez. | 37.8E.22 ↔ Implantation eines Einkammer-Defibrillators mit atrialem Sensing |
| 37.8E.11 ↔ Implantation eines Einkammer-Defibrillators                    | 37.8E.31 ↔ Implantation eines subkutanen Defibrillatorsystems               |
| 37.8E.12 ↔ Implantation eines Zweikammer-Defibrillators                   | 37.8E.99 ↔ Implantation eines Kardioverters oder Defibrillators, sonstige   |
| 37.8E.21 ↔ Implantation eines Resynchronisationsdefibrillators [CRT-D]    |   |

**Prozedur F01-2**

- |   |  |
|---|--|
| 37.7A.00 ↔ Implantation einer Elektrode am Herzen, n.n.bez.   | 37.7A.31 ↔ Implantation einer transvenösen Schockelektrode   |
| 37.7A.11 ↔ Implantation einer transvenösen Ventrikelektrode   | 37.7A.32 ↔ Implantation einer subkutanen Schockelektrode   |
| 37.7A.12 ↔ Implantation einer transvenösen Ventrikelektrode mit atrialem Sensing                          | 37.7A.33 ↔ Implantation einer subkutanen Schockelektrode zur Verwendung mit einem subkutanen Defibrillatorsystem       |
| 37.7A.13 ↔ Implantation einer transvenösen Vorhofelektrode  | 37.7A.51 ↔ Implantation eines Drucksensors am Herzen   |
| 37.7A.14 ↔ Implantation einer transvenösen Elektrode auf dem linken Ventrikel durch den Koronarsinus      | 37.7A.99 ↔ Implantation einer Elektrode am Herzen, sonstige  |
| 37.7A.21 ↔ Implantation einer Elektrode am Epikard, durch Thorakotomie und Sternotomie, offen chirurgisch | 39.A1.21 ↔ Platzierung einer Elektrode zur direkten Stimulation des intrakardialen Leitungssystems (His Bundle Pacing) |
| 37.7A.22 ↔ Implantation einer Elektrode am Epikard über einen subxyphoidalen Zugang, offen chirurgisch    | 39.D1.11 ↔ Implantation eines Drucksensors in die Pulmonalarterie  |
| 37.7A.23 ↔ Implantation einer Elektrode am Epikard, thorakoskopisch                                       |  |

**Prozedur F01-3**

- 37.8E.21 ↔ Implantation eines Resynchronisationsdefibrillators [CRT-D]

## Prozedur F01-4

|            |   |            |  |
|------------|---|------------|--|
| 00.66.00 ↔ | Perkutan-transluminale Koronarangioplastik [PTCA] oder koronare Atherektomie, n.n.bez.                        | 00.66.49 ↔ | Selektive Embolisation von Koronarien, sonstige                              |
| 00.66.00 ↔ | Perkutan-transluminale Koronarangioplastik [PTCA] oder koronare Atherektomie, n.n.bez.                        | 00.66.49 ↔ | Selektive Embolisation von Koronarien, sonstige                              |
| 00.66.09 ↔ | Perkutan-transluminale Koronarangioplastik [PTCA] oder koronare Atherektomie, sonstige                        | 01.21 ↔    | Inzision und Drainage an den kranialen Sinus                                 |
| 00.66.09 ↔ | Perkutan-transluminale Koronarangioplastik [PTCA] oder koronare Atherektomie, sonstige                        | 35.31 ↔    | Papillarmuskeloporation  |
| 00.66.10 ↔ | Perkutan-transluminale Koronarangioplastik [PTCA] oder koronare Atherektomie, sonstige                        | 35.32 ↔    | Sehnenfaden-Operation  |
| 00.66.10 ↔ | Perkutan-transluminale Koronarangioplastik [PTCA] oder koronare Atherektomie, sonstige                        | 35.34 ↔    | Infundibulektomie  |
| 00.66.10 ↔ | Perkutan-transluminale Koronarangioplastik [PTCA] oder koronare Atherektomie, sonstige                        | 35.35.00 ↔ | Operationen an den Trabeculae carnae cordis, n.n.bez.                        |
| 00.66.10 ↔ | Perkutan-transluminale Koronarangioplastik [PTCA] oder koronare Atherektomie, sonstige                        | 35.35.09 ↔ | Operationen an den Trabeculae carnae cordis, sonstige                        |
| 00.66.10 ↔ | Perkutan-transluminale Koronarangioplastik [PTCA] oder koronare Atherektomie, sonstige                        | 35.35.10 ↔ | Subvalvuläre fibröse oder muskuläre Resektion an der Aortenklappe            |
| 00.66.20 ↔ | Koronarangioplastik [PTCA], mit Ballons, n.n.bez.   | 35.36.00 ↔ | Supravalvuläre Resektion, Herzklappe, n.n.bez.                               |
| 00.66.20 ↔ | Koronarangioplastik [PTCA], mit Ballons, n.n.bez.   | 35.36.09 ↔ | Supravalvuläre Resektion, Herzklappe, sonstige                               |
| 00.66.21 ↔ | Koronarangioplastik [PTCA] mit medikamentenfreisetzenden Ballons  | 35.36.11 ↔ | Supravalvuläre Resektion, Aortenklappe                                       |
| 00.66.21 ↔ | Koronarangioplastik [PTCA] mit medikamentenfreisetzenden Ballons  | 35.36.21 ↔ | Supravalvuläre Resektion, Pulmonalklappe                                     |
| 00.66.21 ↔ | Koronarangioplastik [PTCA] mit Antikörperbeschichteten Ballons  | 35.41.00 ↔ | Vergrößerung eines bestehenden Vorhofseptumdefekts, n.n.bez.                 |
| 00.66.22 ↔ | Koronarangioplastik [PTCA] mit Antikörperbeschichteten Ballons  | 35.41.00 ↔ | Vergrößerung eines bestehenden Vorhofseptumdefekts, n.n.bez.                 |
| 00.66.22 ↔ | Koronarangioplastik [PTCA] mit Antikörperbeschichteten Ballons  | 35.41.10 ↔ | Vergrößerung eines bestehenden Vorhofseptumdefekts, offen chirurgisch        |
| 00.66.29 ↔ | Koronarangioplastik [PTCA], mit Ballons, sonstige   | 35.41.20 ↔ | Vergrößerung eines bestehenden Vorhofseptumdefekts, perkutan-transluminal    |
| 00.66.29 ↔ | Koronarangioplastik [PTCA], mit Ballons, sonstige   | 35.41.20 ↔ | Vergrößerung eines bestehenden Vorhofseptumdefekts, perkutan-transluminal    |
| 00.66.30 ↔ | Koronarangioplastik [PTCA] durch Rotablation  | 35.41.99 ↔ | Vergrößerung eines bestehenden Vorhofseptumdefekts, sonstige                 |
| 00.66.30 ↔ | Koronarangioplastik [PTCA] durch Rotablation  | 35.41.99 ↔ | Vergrößerung eines bestehenden Vorhofseptumdefekts, sonstige                 |
| 00.66.31 ↔ | Perkutan-transluminale Gefässintervention an den Koronarien mittels Laser-Angioplastie                        | 35.42.00 ↔ | Bildung von Herzseptumdefekten, n.n.bez.                                     |
| 00.66.31 ↔ | Perkutan-transluminale Gefässintervention an den Koronarien mittels Laser-Angioplastie                        | 35.42.00 ↔ | Bildung von Herzseptumdefekten, n.n.bez.                                     |
| 00.66.32 ↔ | Perkutan-transluminale Gefässintervention an den Koronarien mittels Atherektomie                              | 35.42.09 ↔ | Bildung von Herzseptumdefekten, sonstige                                     |
| 00.66.32 ↔ | Perkutan-transluminale Gefässintervention an den Koronarien mittels Atherektomie                              | 35.42.09 ↔ | Bildung von Herzseptumdefekten, sonstige                                     |
| 00.66.33 ↔ | Perkutan-transluminale Gefässintervention an den Koronarien mittels Fremdkörperentfernung                     | 35.42.10 ↔ | Bildung von Herzseptumdefekten, offen chirurgisch                            |
| 00.66.33 ↔ | Perkutan-transluminale Gefässintervention an den Koronarien mittels Fremdkörperentfernung                     | 35.42.21 ↔ | Bildung von Herzseptumdefekten, perkutan-transluminal, ohne Implantat        |
| 00.66.36 ↔ | Perkutan-transluminale Gefässintervention an den Koronarien mittels Thrombektomie                             | 35.42.21 ↔ | Bildung von Herzseptumdefekten, perkutan-transluminal, ohne Implantat        |
| 00.66.36 ↔ | Perkutan-transluminale Gefässintervention an den Koronarien mittels Thrombektomie                             | 35.42.22 ↔ | Bildung von Herzseptumdefekten, perkutan-transluminal, mit Implantat         |
| 00.66.37 ↔ | Perkutan-transluminale Gefässintervention an den Koronarien mittels Lithotripsie                              | 35.42.22 ↔ | Bildung von Herzseptumdefekten, perkutan-transluminal, mit Implantat         |
| 00.66.37 ↔ | Perkutan-transluminale Gefässintervention an den Koronarien mittels Lithotripsie                              | 35.43.00 ↔ | Vergrößerung eines bestehenden Ventrikelseptumdefekts, n.n.bez.              |
| 00.66.37 ↔ | Perkutan-transluminale Gefässintervention an den Koronarien mittels Lithotripsie                              | 35.43.00 ↔ | Vergrößerung eines bestehenden Ventrikelseptumdefekts, n.n.bez.              |
| 00.66.38 ↔ | Perkutan-transluminale Gefässintervention an den Koronarien, selektive Thrombolyse                            | 35.43.10 ↔ | Vergrößerung eines bestehenden Ventrikelseptumdefekts, offen chirurgisch     |
| 00.66.38 ↔ | Perkutan-transluminale Gefässintervention an den Koronarien, selektive Thrombolyse                            | 35.43.10 ↔ | Vergrößerung eines bestehenden Ventrikelseptumdefekts, offen chirurgisch     |
| 00.66.3A ↔ | Perkutan-transluminale Gefässintervention an den Koronarien über die Kollateralen des entsprechenden Gefässes | 35.43.20 ↔ | Vergrößerung eines bestehenden Ventrikelseptumdefekts, perkutan-transluminal |
| 00.66.3A ↔ | Perkutan-transluminale Gefässintervention an den Koronarien über die Kollateralen des entsprechenden Gefässes | 35.43.20 ↔ | Vergrößerung eines bestehenden Ventrikelseptumdefekts, perkutan-transluminal |
| 00.66.40 ↔ | Selektive Embolisation von Koronarien, n.n.bez.   | 35.43.99 ↔ | Vergrößerung eines bestehenden Ventrikelseptumdefekts, sonstige              |
| 00.66.40 ↔ | Selektive Embolisation von Koronarien, n.n.bez.   | 35.43.99 ↔ | Vergrößerung eines bestehenden Ventrikelseptumdefekts, sonstige              |
| 00.66.41 ↔ | Selektive Embolisation von Koronarien mit Coils   | 35.50 ↔    | Korrektur von nicht näher bezeichnetem Herzseptumdefekt mit Prothese         |
| 00.66.41 ↔ | Selektive Embolisation von Koronarien mit Coils   | 35.50 ↔    | Korrektur von nicht näher bezeichnetem Herzseptumdefekt mit Prothese         |
| 00.66.42 ↔ | Selektive Embolisation von Koronarien mit embolisierenden (ablösbaren) Ballons                                | 35.51 ↔    | Korrektur eines Vorhofseptumdefekts mit Prothese, offene Technik             |
| 00.66.42 ↔ | Selektive Embolisation von Koronarien mit embolisierenden (ablösbaren) Ballons                                | 35.51 ↔    | Korrektur eines Vorhofseptumdefekts mit Prothese, offene Technik             |
| 00.66.43 ↔ | Selektive Embolisation von Koronarien mit Schirmen  |            |  |
| 00.66.43 ↔ | Selektive Embolisation von Koronarien mit Schirmen  |            |  |
| 00.66.44 ↔ | Selektive Embolisation von Koronarien mit Plugs   |            |  |
| 00.66.44 ↔ | Selektive Embolisation von Koronarien mit Plugs   |            |  |

|            |  |            |   |
|------------|--|------------|---|
| 35.53 ↔    | Korrektur eines Ventrikelseptumdefekts mit Prothese, offener Zugang                        | 35.A1.11 ↔ | Valvulotomie an der Aortenklappe über vollständige Sternotomie  |
| 35.53 ↔    | Korrektur eines Ventrikelseptumdefekts mit Prothese, offener Zugang                        | 35.A1.12 ↔ | Valvulotomie an der Aortenklappe über minimalinvasive Thorakotomie (partielle obere Sternotomie, laterale Thorakotomie)       |
| 35.54 ↔    | Korrektur von Endokardkissendefekten (AV-Kanal) mit Prothese                               | 35.A1.12 ↔ | Valvulotomie an der Aortenklappe über minimalinvasive Thorakotomie (partielle obere Sternotomie, laterale Thorakotomie)       |
| 35.54 ↔    | Korrektur von Endokardkissendefekten (AV-Kanal) mit Prothese                               | 35.A1.13 ↔ | Valvulotomie an der Aortenklappe, endovaskulärer Zugang   |
| 35.60 ↔    | Korrektur eines nicht bezeichneten Herzseptumdefekts mit Bio-Graft                         | 35.A1.14 ↔ | Valvulotomie an der Aortenklappe kathetergesteuert, transapikal   |
| 35.60 ↔    | Korrektur eines nicht bezeichneten Herzseptumdefekts mit Bio-Graft                         | 35.A2.00 ↔ | Valvulotomie an der Mitralklappe, n.n.bez.  |
| 35.61 ↔    | Korrektur eines Vorhofseptumdefekts mit Bio-Graft  | 35.A2.09 ↔ | Valvulotomie an der Mitralklappe, sonstige  |
| 35.61 ↔    | Korrektur eines Vorhofseptumdefekts mit Bio-Graft  | 35.A2.11 ↔ | Valvulotomie an der Mitralklappe über vollständige Sternotomie  |
| 35.62 ↔    | Korrektur eines Ventrikelseptumdefekts mit Bio-Graft                                       | 35.A2.12 ↔ | Valvulotomie an der Mitralklappe über minimalinvasive Thorakotomie (partielle obere Sternotomie, laterale Thorakotomie)       |
| 35.62 ↔    | Korrektur eines Ventrikelseptumdefekts mit Bio-Graft                                       | 35.A2.13 ↔ | Valvulotomie an der Mitralklappe, endovaskulärer Zugang   |
| 35.63 ↔    | Korrektur von Endokardkissendefekten (AV-Kanal) mit Bio-Graft                              | 35.A2.14 ↔ | Valvulotomie an der Mitralklappe kathetergesteuert, transapikal   |
| 35.63 ↔    | Korrektur von Endokardkissendefekten (AV-Kanal) mit Bio-Graft                              | 35.A3.00 ↔ | Valvulotomie an der Pulmonalklappe, n.n.bez.  |
| 35.70 ↔    | Sonstige nicht näher bezeichnete Korrektur von nicht näher bezeichneten Herzseptumdefekten | 35.A3.09 ↔ | Valvulotomie an der Pulmonalklappe, sonstige  |
| 35.70 ↔    | Sonstige nicht näher bezeichnete Korrektur von nicht näher bezeichneten Herzseptumdefekten | 35.A3.11 ↔ | Valvulotomie an der Pulmonalklappe über vollständige Sternotomie  |
| 35.71 ↔    | Sonstige nicht näher bezeichnete Korrektur eines Vorhofseptumdefekts                       | 35.A3.12 ↔ | Valvulotomie an der Pulmonalklappe über minimalinvasive Thorakotomie (partielle obere Sternotomie, laterale Thorakotomie)     |
| 35.71 ↔    | Sonstige nicht näher bezeichnete Korrektur eines Vorhofseptumdefekts                       | 35.A3.13 ↔ | Valvulotomie an der Pulmonalklappe, endovaskulärer Zugang   |
| 35.72.00 ↔ | Korrektur eines Ventrikelseptumdefekts, n.n.bez.   | 35.A3.14 ↔ | Valvulotomie an der Pulmonalklappe kathetergesteuert, transapikal   |
| 35.72.00 ↔ | Korrektur eines Ventrikelseptumdefekts, n.n.bez.   | 35.A4.00 ↔ | Valvulotomie an der Trikuspidalklappe, n.n.bez.   |
| 35.72.10 ↔ | Verschluss eines erworbenen Ventrikelseptumdefekts   | 35.A4.09 ↔ | Valvulotomie an der Trikuspidalklappe, sonstige   |
| 35.72.10 ↔ | Verschluss eines erworbenen Ventrikelseptumdefekts   | 35.A4.11 ↔ | Valvulotomie an der Trikuspidalklappe über vollständige Sternotomie   |
| 35.72.99 ↔ | Korrektur eines Ventrikelseptumdefekts, sonstige   | 35.A4.12 ↔ | Valvulotomie an der Trikuspidalklappe über minimalinvasive Thorakotomie (partielle obere Sternotomie, laterale Thorakotomie)  |
| 35.72.99 ↔ | Korrektur eines Ventrikelseptumdefekts, sonstige   | 35.A4.13 ↔ | Valvulotomie an der Trikuspidalklappe, endovaskulärer Zugang  |
| 35.73 ↔    | Sonstige und nicht näher bezeichnete Korrektur von Endokardkissendefekten (AV-Kanal)       | 35.A4.14 ↔ | Valvulotomie an der Trikuspidalklappe kathetergesteuert, transapikal  |
| 35.73 ↔    | Sonstige und nicht näher bezeichnete Korrektur von Endokardkissendefekten (AV-Kanal)       | 35.B0 ↔    | Klappensprengung, n.n.bez.  |
| 35.81 ↔    | Totalkorrektur einer Fallot-Tetralogie   | 35.B1.11 ↔ | Sprengung der Aortenklappe, endovaskulärer Zugang   |
| 35.82 ↔    | Totalkorrektur von total falsch mündenden Pulmonalvenen                                    | 35.B1.12 ↔ | Sprengung der Mitralklappe, endovaskulärer Zugang   |
| 35.83 ↔    | Totale Rekonstruktion des Truncus arteriosus   | 35.B1.13 ↔ | Sprengung der Pulmonalklappe, endovaskulärer Zugang   |
| 35.84 ↔    | Totalkorrektur der Transposition der grossen Gefässe, nicht andernorts klassifiziert       | 35.B1.14 ↔ | Sprengung der Trikuspidalklappe, endovaskulärer Zugang  |
| 35.85 ↔    | Norwood-Typ-I-Operation  | 35.B9 ↔    | Klappensprengung, sonstige  |
| 35.91 ↔    | Interatriale Transposition des venösen Rückflusses   | 35.C1.00 ↔ | Taschenrekonstruktion der Aortenklappe, n.n.bez.  |
| 35.92 ↔    | Erzeugen eines Conduits zwischen rechtem Ventrikel und Pulmonalarterie                     | 35.C1.09 ↔ | Taschenrekonstruktion der Aortenklappe, sonstige  |
| 35.93 ↔    | Erzeugen eines Conduits zwischen linkem Ventrikel und Aorta                                | 35.C1.11 ↔ | Taschenrekonstruktion der Aortenklappe über vollständige Sternotomie  |
| 35.94 ↔    | Erzeugen eines Conduits zwischen Vorhof und Pulmonalarterie                                | 35.C1.11 ↔ | Taschenrekonstruktion der Aortenklappe über vollständige Sternotomie  |
| 35.95 ↔    | Revision einer Korrekturoperation am Herzen  | 35.C1.12 ↔ | Taschenrekonstruktion der Aortenklappe über minimalinvasive Thorakotomie (partielle obere Sternotomie, laterale Thorakotomie) |
| 35.98.19 ↔ | Perkutan-transluminaler Verschluss eines Vorhofseptumdefekts, sonstige                     | 35.C2.00 ↔ | Segelrekonstruktion der Mitralklappe, n.n.bez.  |
| 35.98.19 ↔ | Perkutan-transluminaler Verschluss eines Vorhofseptumdefekts, sonstige                     | 35.C2.09 ↔ | Segelrekonstruktion der Mitralklappe, sonstige  |
| 35.98.30 ↔ | Perkutan-transluminaler Verschluss eines Ventrikelseptumdefekts                            | 35.C2.11 ↔ | Segelrekonstruktion der Mitralklappe über vollständige Sternotomie  |
| 35.98.30 ↔ | Perkutan-transluminaler Verschluss eines Ventrikelseptumdefekts                            | 35.C2.12 ↔ | Segelrekonstruktion der Mitralklappe über minimalinvasive Thorakotomie (partielle obere Sternotomie, laterale Thorakotomie)   |
| 35.98.99 ↔ | Sonstige Operationen an Herzsepten, sonstige   |            |   |
| 35.98.99 ↔ | Sonstige Operationen an Herzsepten, sonstige   |            |   |
| 35.A1.00 ↔ | Valvulotomie an der Aortenklappe, n.n.bez.   |            |   |
| 35.A1.09 ↔ | Valvulotomie an der Aortenklappe, sonstige   |            |   |
| 35.A1.11 ↔ | Valvulotomie an der Aortenklappe über vollständige Sternotomie                             |            |   |

- 35.C2.13 ↔ Segelrekonstruktion der Mitralklappe, endovaskulärer Zugang
- 35.C2.14 ↔ Segelrekonstruktion der Mitralklappe kathetergesteuert, transapikal
- 35.C3.00 ↔ Taschenrekonstruktion der Pulmonalklappe, n.n.bez.
- 35.C3.09 ↔ Taschenrekonstruktion der Pulmonalklappe, sonstige
- 35.C3.11 ↔ Taschenrekonstruktion der Pulmonalklappe über vollständige Sternotomie
- 35.C3.12 ↔ Taschenrekonstruktion der Pulmonalklappe über minimalinvasive Thorakotomie (partielle obere Sternotomie, laterale Thorakotomie)
- 35.C3.13 ↔ Taschenrekonstruktion der Pulmonalklappe, endovaskulärer Zugang
- 35.C3.14 ↔ Taschenrekonstruktion der Pulmonalklappe kathetergesteuert, transapikal
- 35.C4.00 ↔ Segelrekonstruktion der Trikuspidalklappe, n.n.bez.
- 35.C4.09 ↔ Segelrekonstruktion der Trikuspidalklappe, sonstige
- 35.C4.11 ↔ Segelrekonstruktion der Trikuspidalklappe über vollständige Sternotomie
- 35.C4.12 ↔ Segelrekonstruktion der Trikuspidalklappe über minimalinvasive Thorakotomie (partielle obere Sternotomie, laterale Thorakotomie)
- 35.C4.13 ↔ Segelrekonstruktion der Trikuspidalklappe, endovaskulärer Zugang
- 35.C4.14 ↔ Segelrekonstruktion der Trikuspidalklappe kathetergesteuert, transapikal
- 35.D1.00 ↔ Anuloplastik der Aortenklappe, n.n.bez.
- 35.D1.09 ↔ Anuloplastik der Aortenklappe, sonstige
- 35.D1.11 ↔ Anuloplastik der Aortenklappe über vollständige Sternotomie
- 35.D1.12 ↔ Anuloplastik der Aortenklappe über minimalinvasive Thorakotomie (partielle obere Sternotomie, laterale Thorakotomie)
- 35.D1.13 ↔ Anuloplastik der Aortenklappe, endovaskulärer Zugang
- 35.D1.14 ↔ Anuloplastik der Aortenklappe kathetergesteuert, transapikal
- 35.D2.00 ↔ Anuloplastik der Mitralklappe, n.n.bez.
- 35.D2.09 ↔ Anuloplastik der Mitralklappe, sonstige
- 35.D2.11 ↔ Anuloplastik der Mitralklappe über vollständige Sternotomie
- 35.D2.12 ↔ Anuloplastik der Mitralklappe über minimalinvasive Thorakotomie (partielle obere Sternotomie, laterale Thorakotomie)
- 35.D2.14 ↔ Anuloplastik der Mitralklappe kathetergesteuert, transapikal
- 35.D2.21 ↔ Anuloplastik der Mitralklappe, transarteriell
- 35.D2.22 ↔ Anuloplastik der Mitralklappe, transvenös
- 35.D2.23 ↔ Anuloplastik der Mitralklappe, über den Koronarsinus
- 35.D3.00 ↔ Anuloplastik der Pulmonalklappe, n.n.bez.
- 35.D3.09 ↔ Anuloplastik der Pulmonalklappe, sonstige
- 35.D3.11 ↔ Anuloplastik der Pulmonalklappe über vollständige Sternotomie
- 35.D3.12 ↔ Anuloplastik der Pulmonalklappe über minimalinvasive Thorakotomie (partielle obere Sternotomie, laterale Thorakotomie)
- 35.D3.13 ↔ Anuloplastik der Pulmonalklappe, endovaskulärer Zugang
- 35.D3.14 ↔ Anuloplastik der Pulmonalklappe kathetergesteuert, transapikal
- 35.D4.00 ↔ Anuloplastik der Trikuspidalklappe, n.n.bez.
- 35.D4.09 ↔ Anuloplastik der Trikuspidalklappe, sonstige
- 35.D4.11 ↔ Anuloplastik der Trikuspidalklappe über vollständige Sternotomie
- 35.D4.12 ↔ Anuloplastik der Trikuspidalklappe über minimalinvasive Thorakotomie (partielle obere Sternotomie, laterale Thorakotomie)
- 35.D4.14 ↔ Anuloplastik der Trikuspidalklappe kathetergesteuert, transapikal
- 35.D4.21 ↔ Anuloplastik der Trikuspidalklappe, transarteriell
- 35.D4.22 ↔ Anuloplastik der Trikuspidalklappe, transvenös
- 35.E1.00 ↔ Valvuloplastik der Aortenklappe, n.n.bez.
- 35.E1.09 ↔ Valvuloplastik der Aortenklappe, sonstige
- 35.E1.11 ↔ Valvuloplastik der Aortenklappe über vollständige Sternotomie
- 35.E1.12 ↔ Valvuloplastik der Aortenklappe über minimalinvasive Thorakotomie (partielle obere Sternotomie, laterale Thorakotomie)
- 35.E1.13 ↔ Valvuloplastik der Aortenklappe, endovaskulärer Zugang
- 35.E1.14 ↔ Valvuloplastik der Aortenklappe kathetergesteuert, transapikal
- 35.E2.00 ↔ Valvuloplastik der Mitralklappe, n.n.bez.
- 35.E2.09 ↔ Valvuloplastik der Mitralklappe, sonstige
- 35.E2.11 ↔ Valvuloplastik der Mitralklappe über vollständige Sternotomie
- 35.E2.12 ↔ Valvuloplastik der Mitralklappe über minimalinvasive Thorakotomie (partielle obere Sternotomie, laterale Thorakotomie)
- 35.E2.13 ↔ Valvuloplastik der Mitralklappe, endovaskulärer Zugang, transarteriell
- 35.E2.14 ↔ Valvuloplastik der Mitralklappe, endovaskulärer Zugang, transvenös
- 35.E2.15 ↔ Valvuloplastik der Mitralklappe kathetergesteuert, transapikal
- 35.E3.00 ↔ Valvuloplastik der Pulmonalklappe, n.n.bez.
- 35.E3.09 ↔ Valvuloplastik der Pulmonalklappe, sonstige
- 35.E3.11 ↔ Valvuloplastik der Pulmonalklappe über vollständige Sternotomie
- 35.E3.12 ↔ Valvuloplastik der Pulmonalklappe über minimalinvasive Thorakotomie (partielle obere Sternotomie, laterale Thorakotomie)
- 35.E3.13 ↔ Valvuloplastik der Pulmonalklappe, endovaskulärer Zugang
- 35.E3.14 ↔ Valvuloplastik der Pulmonalklappe kathetergesteuert, transapikal
- 35.E4.00 ↔ Valvuloplastik der Trikuspidalklappe, n.n.bez.
- 35.E4.09 ↔ Valvuloplastik der Trikuspidalklappe, sonstige
- 35.E4.11 ↔ Valvuloplastik der Trikuspidalklappe über vollständige Sternotomie
- 35.E4.12 ↔ Valvuloplastik der Trikuspidalklappe über minimalinvasive Thorakotomie (partielle obere Sternotomie, laterale Thorakotomie)
- 35.E4.14 ↔ Valvuloplastik der Trikuspidalklappe kathetergesteuert, transapikal
- 35.E4.15 ↔ Valvuloplastik der Trikuspidalklappe, endovaskulärer Zugang, transarteriell
- 35.E4.16 ↔ Valvuloplastik der Trikuspidalklappe, endovaskulärer Zugang, transvenös
- 35.F1.00 ↔ Aortenklappenersatz durch Herzklappenprothese oder klappentragende Gefässprothese, n.n.bez.
- 35.F1.09 ↔ Aortenklappenersatz durch Herzklappenprothese oder klappentragende Gefässprothese, sonstige
- 35.F1.11 ↔ Aortenklappenersatz durch Allograft [Homograft], über vollständige Sternotomie
- 35.F1.12 ↔ Aortenklappenersatz durch Allograft [Homograft], über minimalinvasive Thorakotomie (partielle obere Sternotomie, laterale Thorakotomie)
- 35.F1.21 ↔ Aortenklappenersatz durch Xenograft (Bioprothese), über vollständige Sternotomie
- 35.F1.22 ↔ Aortenklappenersatz durch Xenograft (Bioprothese), über minimalinvasive Thorakotomie (partielle obere Sternotomie, laterale Thorakotomie)
- 35.F1.23 ↔ Aortenklappenersatz durch Xenograft (Bioprothese), endovaskulärer Zugang
- 35.F1.24 ↔ Aortenklappenersatz durch Xenograft (Bioprothese), transapikal
- 35.F1.25 ↔ Aortenklappenersatz durch Xenograft (Bioprothese), transapikal, mit Verwendung eines perkutanen apikalen Zugangs- und Verschlussystems



- 35.F1.26 ↔ Aortenklappenersatz durch Xenograft (Bioprothese), endovaskulärer Zugang, transcavalärer Zugang
- 35.F1.31 ↔ Aortenklappenersatz durch Xenograft, stentless, über vollständige Sternotomie
- 35.F1.32 ↔ Aortenklappenersatz durch Xenograft, stentless, über minimalinvasive Thorakotomie (partielle obere Sternotomie, laterale Thorakotomie)
- 35.F1.33 ↔ Aortenklappenersatz durch Xenograft, stentless, endovaskulärer Zugang
- 35.F1.34 ↔ Aortenklappenersatz durch Xenograft, stentless, transapikal
- 35.F1.35 ↔ Aortenklappenersatz durch Xenograft, stentless, transapikal, mit Verwendung eines perkutanen apikalen Zugangs- und Verschlussystems
- 35.F1.41 ↔ Aortenklappenersatz durch selbstexpandierendes Xenograft, nahtfrei, über vollständige Sternotomie
- 35.F1.42 ↔ Aortenklappenersatz durch selbstexpandierendes Xenograft, nahtfrei, über minimalinvasive Thorakotomie (partielle obere Sternotomie, laterale Thorakotomie)
- 35.F1.43 ↔ Aortenklappenersatz durch selbstexpandierendes Xenograft, nahtfrei, endovaskulärer Zugang
- 35.F1.44 ↔ Aortenklappenersatz durch selbstexpandierendes Xenograft, nahtfrei, transapikal
- 35.F1.45 ↔ Aortenklappenersatz durch selbstexpandierendes Xenograft, nahtfrei, transapikal, mit Verwendung eines perkutanen apikalen Zugangs- und Verschlussystems
- 35.F1.51 ↔ Aortenklappenersatz durch mechanische Prothese, über vollständige Sternotomie
- 35.F1.52 ↔ Aortenklappenersatz durch mechanische Prothese, über minimalinvasive Thorakotomie (partielle obere Sternotomie, laterale Thorakotomie)
- 35.F1.61 ↔ Aortenklappenersatz durch klappentragende Gefässprothese, biologisch, über vollständige Sternotomie
- 35.F1.62 ↔ Aortenklappenersatz durch klappentragende Gefässprothese, biologisch, über minimalinvasive Thorakotomie (partielle obere Sternotomie, laterale Thorakotomie)
- 35.F1.71 ↔ Aortenklappenersatz durch klappentragende Gefässprothese, mechanisch, über vollständige Sternotomie
- 35.F1.72 ↔ Aortenklappenersatz durch klappentragende Gefässprothese, mechanisch, über minimalinvasive Thorakotomie (partielle obere Sternotomie, laterale Thorakotomie)
- 35.F1.81 ↔ Aortenklappenersatz durch dezellularisiertes Allograft [Homograft], über vollständige Sternotomie
- 35.F1.82 ↔ Aortenklappenersatz durch dezellularisiertes Allograft [Homograft], über minimalinvasive Thorakotomie (partielle obere Sternotomie, laterale Thorakotomie)
- 35.F1.A2 ↔ Aortenklappenersatz durch ballonexpandierendes Xenograft mit Fixierungsnähten, über minimalinvasive Thorakotomie (partielle obere Sternotomie, laterale Thorakotomie)
- 35.F1.B2 ↔ Aortenklappenersatz durch kalziumabweisendes Xenograft, über minimalinvasive Thorakotomie (partielle obere Sternotomie, laterale Thorakotomie)
- 35.F2.00 ↔ Mitralklappenersatz durch Herzklappenprothese, n.n.bez.
- 35.F2.09 ↔ Mitralklappenersatz durch Herzklappenprothese, sonstige
- 35.F2.11 ↔ Mitralklappenersatz durch Allograft [Homograft], über vollständige Sternotomie
- 35.F2.12 ↔ Mitralklappenersatz durch Allograft [Homograft], über minimalinvasive Thorakotomie (partielle obere Sternotomie, laterale Thorakotomie)
- 35.F2.21 ↔ Mitralklappenersatz durch Xenograft (Bioprothese), über vollständige Sternotomie
- 35.F2.22 ↔ Mitralklappenersatz durch Xenograft (Bioprothese), über minimalinvasive Thorakotomie (partielle obere Sternotomie, laterale Thorakotomie)
- 35.F2.23 ↔ Mitralklappenersatz durch Xenograft (Bioprothese), endovaskulärer Zugang
- 35.F2.24 ↔ Mitralklappenersatz durch Xenograft (Bioprothese), transapikal
- 35.F2.25 ↔ Mitralklappenersatz durch Xenograft (Bioprothese), transapikal mit Verwendung eines perkutanen apikalen Zugangs- und Verschlussystems
- 35.F2.26 ↔ Mitralklappenersatz durch Xenograft (Bioprothese) mit transapikaler Verankerung
- 35.F2.31 ↔ Mitralklappenersatz durch Xenograft, stentless, über vollständige Sternotomie
- 35.F2.32 ↔ Mitralklappenersatz durch Xenograft, stentless, über minimalinvasive Thorakotomie (partielle obere Sternotomie, laterale Thorakotomie)
- 35.F2.33 ↔ Mitralklappenersatz durch Xenograft, stentless, endovaskulärer Zugang
- 35.F2.34 ↔ Mitralklappenersatz durch Xenograft, stentless, transapikal
- 35.F2.51 ↔ Mitralklappenersatz durch mechanische Prothese, über vollständige Sternotomie
- 35.F2.52 ↔ Mitralklappenersatz durch mechanische Prothese, über minimalinvasive Thorakotomie (partielle obere Sternotomie, laterale Thorakotomie)
- 35.F3.00 ↔ Pulmonalklappenersatz durch Herzklappenprothese oder klappentragende Gefässprothese, n.n.bez.
- 35.F3.00 ↔ Pulmonalklappenersatz durch Herzklappenprothese oder klappentragende Gefässprothese, n.n.bez.
- 35.F3.09 ↔ Pulmonalklappenersatz durch Herzklappenprothese oder klappentragende Gefässprothese, sonstige
- 35.F3.09 ↔ Pulmonalklappenersatz durch Herzklappenprothese oder klappentragende Gefässprothese, sonstige
- 35.F3.11 ↔ Pulmonalklappenersatz durch Allograft [Homograft], über vollständige Sternotomie
- 35.F3.11 ↔ Pulmonalklappenersatz durch Allograft [Homograft], über vollständige Sternotomie
- 35.F3.12 ↔ Pulmonalklappenersatz durch Allograft [Homograft], über minimalinvasive Thorakotomie (partielle obere Sternotomie, laterale Thorakotomie)
- 35.F3.12 ↔ Pulmonalklappenersatz durch Allograft [Homograft], über minimalinvasive Thorakotomie (partielle obere Sternotomie, laterale Thorakotomie)
- 35.F3.21 ↔ Pulmonalklappenersatz durch Xenograft (Bioprothese), über vollständige Sternotomie
- 35.F3.21 ↔ Pulmonalklappenersatz durch Xenograft (Bioprothese), über vollständige Sternotomie
- 35.F3.22 ↔ Pulmonalklappenersatz durch Xenograft (Bioprothese), über minimalinvasive Thorakotomie (partielle obere Sternotomie, laterale Thorakotomie)
- 35.F3.22 ↔ Pulmonalklappenersatz durch Xenograft (Bioprothese), über minimalinvasive Thorakotomie (partielle obere Sternotomie, laterale Thorakotomie)
- 35.F3.23 ↔ Pulmonalklappenersatz durch Xenograft (Bioprothese), endovaskulärer Zugang
- 35.F3.24 ↔ Pulmonalklappenersatz durch Xenograft (Bioprothese), transapikal
- 35.F3.25 ↔ Pulmonalklappenersatz durch Xenograft (Bioprothese), transapikal, mit Verwendung eines perkutanen apikalen Zugangs- und Verschlussystems
- 35.F3.31 ↔ Pulmonalklappenersatz durch Xenograft, stentless, über vollständige Sternotomie
- 35.F3.31 ↔ Pulmonalklappenersatz durch Xenograft, stentless, über vollständige Sternotomie
- 35.F3.32 ↔ Pulmonalklappenersatz durch Xenograft, stentless, über minimalinvasive Thorakotomie (partielle obere Sternotomie, laterale Thorakotomie)
- 35.F3.32 ↔ Pulmonalklappenersatz durch Xenograft, stentless, über minimalinvasive Thorakotomie (partielle obere Sternotomie, laterale Thorakotomie)

- 35.F3.32 ↔ Pulmonalklappenersatz durch Xenograft, stentless, über minimalinvasive Thorakotomie (partielle obere Sternotomie, laterale Thorakotomie)
- 35.F3.33 ↔ Pulmonalklappenersatz durch Xenograft, stentless, endovaskulärer Zugang
- 35.F3.34 ↔ Pulmonalklappenersatz durch Xenograft, stentless, transapikal
- 35.F3.35 ↔ Pulmonalklappenersatz durch Xenograft, stentless, transapikal, mit Verwendung eines perkutanen apikalen Zugangs- und Verschlusssystems
- 35.F3.51 ↔ Pulmonalklappenersatz durch mechanische Prothese, über vollständige Sternotomie
- 35.F3.51 ↔ Pulmonalklappenersatz durch mechanische Prothese, über vollständige Sternotomie
- 35.F3.52 ↔ Pulmonalklappenersatz durch mechanische Prothese, über minimalinvasive Thorakotomie (partielle obere Sternotomie, laterale Thorakotomie)
- 35.F3.52 ↔ Pulmonalklappenersatz durch mechanische Prothese, über minimalinvasive Thorakotomie (partielle obere Sternotomie, laterale Thorakotomie)
- 35.F3.61 ↔ Pulmonalklappenersatz durch klappentragende Gefässprothese, biologisch, über vollständige Sternotomie
- 35.F3.61 ↔ Pulmonalklappenersatz durch klappentragende Gefässprothese, biologisch, über vollständige Sternotomie
- 35.F3.62 ↔ Pulmonalklappenersatz durch klappentragende Gefässprothese, biologisch, über minimalinvasive Thorakotomie (partielle obere Sternotomie, laterale Thorakotomie)
- 35.F3.62 ↔ Pulmonalklappenersatz durch klappentragende Gefässprothese, biologisch, über minimalinvasive Thorakotomie (partielle obere Sternotomie, laterale Thorakotomie)
- 35.F3.71 ↔ Pulmonalklappenersatz durch klappentragende Gefässprothese, mechanisch, über vollständige Sternotomie
- 35.F3.71 ↔ Pulmonalklappenersatz durch klappentragende Gefässprothese, mechanisch, über vollständige Sternotomie
- 35.F3.72 ↔ Pulmonalklappenersatz durch klappentragende Gefässprothese, mechanisch, über minimalinvasive Thorakotomie (partielle obere Sternotomie, laterale Thorakotomie)
- 35.F3.72 ↔ Pulmonalklappenersatz durch klappentragende Gefässprothese, mechanisch, über minimalinvasive Thorakotomie (partielle obere Sternotomie, laterale Thorakotomie)
- 35.F3.81 ↔ Pulmonalklappenersatz durch dezellularisiertes Allograft [Homograft], über vollständige Sternotomie
- 35.F3.81 ↔ Pulmonalklappenersatz durch dezellularisiertes Allograft [Homograft], über vollständige Sternotomie
- 35.F3.82 ↔ Pulmonalklappenersatz durch dezellularisiertes Allograft [Homograft], über minimalinvasive Thorakotomie (partielle obere Sternotomie, laterale Thorakotomie)
- 35.F3.82 ↔ Pulmonalklappenersatz durch dezellularisiertes Allograft [Homograft], über minimalinvasive Thorakotomie (partielle obere Sternotomie, laterale Thorakotomie)
- 35.F4.00 ↔ Trikuspidalklappenersatz durch Herzklappenprothese, n.n.bez.
- 35.F4.09 ↔ Trikuspidalklappenersatz durch Herzklappenprothese, sonstige
- 35.F4.11 ↔ Trikuspidalklappenersatz durch Allograft [Homograft], über vollständige Sternotomie
- 35.F4.12 ↔ Trikuspidalklappenersatz durch Allograft [Homograft], über minimalinvasive Thorakotomie (partielle obere Sternotomie, laterale Thorakotomie)
- 35.F4.21 ↔ Trikuspidalklappenersatz durch Xenograft (Bioprothese), über vollständige Sternotomie
- 35.F4.22 ↔ Trikuspidalklappenersatz durch Xenograft (Bioprothese), über minimalinvasive Thorakotomie (partielle obere Sternotomie, laterale Thorakotomie)
- 35.F4.23 ↔ Trikuspidalklappenersatz durch Xenograft (Bioprothese), endovaskulärer Zugang
- 35.F4.24 ↔ Trikuspidalklappenersatz durch Xenograft (Bioprothese), transapikal
- 35.F4.31 ↔ Trikuspidalklappenersatz durch Xenograft, stentless, über vollständige Sternotomie
- 35.F4.32 ↔ Trikuspidalklappenersatz durch Xenograft, stentless, über minimalinvasive Thorakotomie (partielle obere Sternotomie, laterale Thorakotomie)
- 35.F4.33 ↔ Trikuspidalklappenersatz durch Xenograft, stentless, endovaskulärer Zugang
- 35.F4.34 ↔ Trikuspidalklappenersatz durch Xenograft, stentless, transapikal
- 35.F4.51 ↔ Trikuspidalklappenersatz durch mechanische Prothese, über vollständige Sternotomie
- 35.F4.52 ↔ Trikuspidalklappenersatz durch mechanische Prothese, über minimalinvasive Thorakotomie (partielle obere Sternotomie, laterale Thorakotomie)
- 35.G0 ↔ Revision eines Herzklappenersatzes, n.n.bez.
- 35.G1.11 ↔ Revision eines Aortenklappenersatzes, über vollständige Sternotomie
- 35.G1.12 ↔ Revision eines Aortenklappenersatzes, über minimalinvasive Thorakotomie (partielle obere Sternotomie, laterale Thorakotomie)
- 35.G1.13 ↔ Revision eines Aortenklappenersatzes, endovaskulärer Zugang
- 35.G1.14 ↔ Revision eines Aortenklappenersatzes, transapikal
- 35.G2.11 ↔ Revision eines Mitralklappenersatzes, über vollständige Sternotomie
- 35.G2.12 ↔ Revision eines Mitralklappenersatzes, über minimalinvasive Thorakotomie (partielle obere Sternotomie, laterale Thorakotomie)
- 35.G2.13 ↔ Revision eines Mitralklappenersatzes, endovaskulärer Zugang
- 35.G2.14 ↔ Revision eines Mitralklappenersatzes, transapikal
- 35.G3.11 ↔ Revision eines Pulmonalklappenersatzes, über vollständige Sternotomie
- 35.G3.12 ↔ Revision eines Pulmonalklappenersatzes, über minimalinvasive Thorakotomie (partielle obere Sternotomie, laterale Thorakotomie)
- 35.G3.13 ↔ Revision eines Pulmonalklappenersatzes, endovaskulärer Zugang
- 35.G3.14 ↔ Revision eines Pulmonalklappenersatzes, transapikal
- 35.G4.11 ↔ Revision eines Trikuspidalklappenersatzes, über vollständige Sternotomie
- 35.G4.12 ↔ Revision eines Trikuspidalklappenersatzes, über minimalinvasive Thorakotomie (partielle obere Sternotomie, laterale Thorakotomie)
- 35.G4.13 ↔ Revision eines Trikuspidalklappenersatzes, endovaskulärer Zugang
- 35.G4.14 ↔ Revision eines Trikuspidalklappenersatzes, transapikal
- 35.G9 ↔ Revision eines Herzklappenersatzes, sonstige
- 35.H1.00 ↔ Entfernen sowie Implantation einer neuen Aortenklappenprothese oder klappentragenden Gefässprothese, n.n.bez.
- 35.H1.09 ↔ Entfernen sowie Implantation einer neuen Aortenklappenprothese oder klappentragenden Gefässprothese, sonstige
- 35.H1.11 ↔ Entfernen einer Aortenklappenprothese sowie Implantation eines Allografts [Homograft], über vollständige Sternotomie
- 35.H1.12 ↔ Entfernen einer Aortenklappenprothese sowie Implantation eines Allografts [Homograft], über minimalinvasive Thorakotomie (partielle obere Sternotomie, laterale Thorakotomie)

- 35.H1.21 ↔ Entfernen einer Aortenklappenprothese sowie Implantation eines Xenografts (Bioprothese), über vollständige Sternotomie
- 35.H1.22 ↔ Entfernen einer Aortenklappenprothese sowie Implantation eines Xenografts (Bioprothese), über minimalinvasive Thorakotomie (partielle obere Sternotomie, laterale Thorakotomie)
- 35.H1.31 ↔ Entfernen einer Aortenklappenprothese sowie Implantation eines Xenografts, stentless, über vollständige Sternotomie
- 35.H1.32 ↔ Entfernen einer Aortenklappenprothese sowie Implantation eines Xenografts, stentless, über minimalinvasive Thorakotomie (partielle obere Sternotomie, laterale Thorakotomie)
- 35.H1.41 ↔ Entfernen einer Aortenklappenprothese sowie Implantation eines selbstexpandierenden Xenografts, nahtfrei, über vollständige Sternotomie
- 35.H1.42 ↔ Entfernen einer Aortenklappenprothese sowie Implantation eines selbstexpandierenden Xenografts, nahtfrei, über minimalinvasive Thorakotomie (partielle obere Sternotomie, laterale Thorakotomie)
- 35.H1.51 ↔ Entfernen einer Aortenklappenprothese sowie Implantation einer mechanischen Prothese, über vollständige Sternotomie
- 35.H1.52 ↔ Entfernen einer Aortenklappenprothese sowie Implantation einer mechanischen Prothese, über minimalinvasive Thorakotomie (partielle obere Sternotomie, laterale Thorakotomie)
- 35.H1.61 ↔ Entfernen einer Aortenklappenprothese sowie Implantation einer klappentragenden Gefäßprothese, biologisch, über vollständige Sternotomie
- 35.H1.62 ↔ Entfernen einer Aortenklappenprothese sowie Implantation einer klappentragenden Gefäßprothese, biologisch, über minimalinvasive Thorakotomie (partielle obere Sternotomie, laterale Thorakotomie)
- 35.H1.71 ↔ Entfernen einer Aortenklappenprothese sowie Implantation einer klappentragenden Gefäßprothese, mechanisch, über vollständige Sternotomie
- 35.H1.72 ↔ Entfernen einer Aortenklappenprothese sowie Implantation einer klappentragenden Gefäßprothese, mechanisch, über minimalinvasive Thorakotomie (partielle obere Sternotomie, laterale Thorakotomie)
- 35.H1.81 ↔ Entfernen einer Aortenklappenprothese sowie Implantation eines dezellularisierten Allografts [Homograft], über vollständige Sternotomie
- 35.H1.82 ↔ Entfernen einer Aortenklappenprothese sowie Implantation eines dezellularisierten Allografts [Homograft], über minimalinvasive Thorakotomie (partielle obere Sternotomie, laterale Thorakotomie)
- 35.H1.A2 ↔ Entfernen einer Aortenklappenprothese sowie Implantation eines ballonexpandierenden Xenografts mit Fixierungsnähten, über minimalinvasive Thorakotomie (partielle obere Sternotomie, laterale Thorakotomie)
- 35.H1.B2 ↔ Entfernen einer Aortenklappenprothese sowie Implantation eines kalziumabweisenden Xenografts, über minimalinvasive Thorakotomie (partielle obere Sternotomie, laterale Thorakotomie)
- 35.H2.00 ↔ Entfernen sowie Implantation einer neuen Mitralklappenprothese, n.n.bez.
- 35.H2.09 ↔ Entfernen sowie Implantation einer neuen Mitralklappenprothese, sonstige
- 35.H2.11 ↔ Entfernen einer Mitralklappenprothese sowie Implantation eines Allografts [Homograft], über vollständige Sternotomie
- 35.H2.12 ↔ Entfernen einer Mitralklappenprothese sowie Implantation eines Allografts [Homograft], über minimalinvasive Thorakotomie (partielle obere Sternotomie, laterale Thorakotomie)
- 35.H2.21 ↔ Entfernen einer Mitralklappenprothese sowie Implantation eines Xenografts (Bioprothese), über vollständige Sternotomie
- 35.H2.22 ↔ Entfernen einer Mitralklappenprothese sowie Implantation eines Xenografts (Bioprothese), über minimalinvasive Thorakotomie (partielle obere Sternotomie, laterale Thorakotomie)
- 35.H2.23 ↔ Entfernen einer Mitralklappenprothese sowie Implantation eines Xenografts (Bioprothese), endovaskulärer Zugang
- 35.H2.23 ↔ Entfernen einer Mitralklappenprothese sowie Implantation eines Xenografts (Bioprothese), endovaskulärer Zugang
- 35.H2.24 ↔ Entfernen einer Mitralklappenprothese sowie Implantation eines Xenografts (Bioprothese), transapikal
- 35.H2.24 ↔ Entfernen einer Mitralklappenprothese sowie Implantation eines Xenografts (Bioprothese), transapikal
- 35.H2.25 ↔ Entfernen einer Mitralklappenprothese sowie Implantation eines Xenografts (Bioprothese), transapikal mit Verwendung eines perkutanen apikalen Zugangs- und Verschlusssystems
- 35.H2.25 ↔ Entfernen einer Mitralklappenprothese sowie Implantation eines Xenografts (Bioprothese), transapikal mit Verwendung eines perkutanen apikalen Zugangs- und Verschlusssystems
- 35.H2.26 ↔ Entfernen einer Mitralklappenprothese sowie Implantation eines Xenografts (Bioprothese) mit transapikaler Verankerung
- 35.H2.26 ↔ Entfernen einer Mitralklappenprothese sowie Implantation eines Xenografts (Bioprothese) mit transapikaler Verankerung
- 35.H2.31 ↔ Entfernen einer Mitralklappenprothese sowie Implantation eines Xenografts, stentless, über vollständige Sternotomie
- 35.H2.32 ↔ Entfernen einer Mitralklappenprothese sowie Implantation eines Xenografts, stentless, über minimalinvasive Thorakotomie (partielle obere Sternotomie, laterale Thorakotomie)
- 35.H2.33 ↔ Entfernen einer Mitralklappenprothese sowie Implantation eines Xenografts, stentless, endovaskulärer Zugang
- 35.H2.33 ↔ Entfernen einer Mitralklappenprothese sowie Implantation eines Xenografts, stentless, endovaskulärer Zugang
- 35.H2.34 ↔ Entfernen einer Mitralklappenprothese sowie Implantation eines Xenografts, stentless, transapikal
- 35.H2.34 ↔ Entfernen einer Mitralklappenprothese sowie Implantation eines Xenografts, stentless, transapikal
- 35.H2.51 ↔ Entfernen einer Mitralklappenprothese sowie Implantation einer mechanischen Prothese, über vollständige Sternotomie
- 35.H2.52 ↔ Entfernen einer Mitralklappenprothese sowie Implantation einer mechanischen Prothese, über minimalinvasive Thorakotomie (partielle obere Sternotomie, laterale Thorakotomie)
- 35.H3.00 ↔ Entfernen sowie Implantation einer neuen Pulmonalklappenprothese oder klappentragenden Gefäßprothese, n.n.bez.
- 35.H3.00 ↔ Entfernen sowie Implantation einer neuen Pulmonalklappenprothese oder klappentragenden Gefäßprothese, n.n.bez.
- 35.H3.09 ↔ Entfernen sowie Implantation einer neuen Pulmonalklappenprothese oder klappentragenden Gefäßprothese, sonstige

- 35.H3.09 ↔ Entfernen sowie Implantation einer neuen Pulmonalklappenprothese oder klappentragenden Gefäßprothese, sonstige
- 35.H3.11 ↔ Entfernen einer Pulmonalklappenprothese sowie Implantation eines Allografts [Homograft], über vollständige Sternotomie
- 35.H3.11 ↔ Entfernen einer Pulmonalklappenprothese sowie Implantation eines Allografts [Homograft], über vollständige Sternotomie
- 35.H3.12 ↔ Entfernen einer Pulmonalklappenprothese sowie Implantation eines Allografts [Homograft], über minimalinvasive Thorakotomie (partielle obere Sternotomie, laterale Thorakotomie)
- 35.H3.12 ↔ Entfernen einer Pulmonalklappenprothese sowie Implantation eines Allografts [Homograft], über minimalinvasive Thorakotomie (partielle obere Sternotomie, laterale Thorakotomie)
- 35.H3.21 ↔ Entfernen einer Pulmonalklappenprothese sowie Implantation eines Xenografts (Bioprothese), über vollständige Sternotomie
- 35.H3.21 ↔ Entfernen einer Pulmonalklappenprothese sowie Implantation eines Xenografts (Bioprothese), über vollständige Sternotomie
- 35.H3.22 ↔ Entfernen einer Pulmonalklappenprothese sowie Implantation eines Xenografts (Bioprothese), über minimalinvasive Thorakotomie (partielle obere Sternotomie, laterale Thorakotomie)
- 35.H3.22 ↔ Entfernen einer Pulmonalklappenprothese sowie Implantation eines Xenografts (Bioprothese), über minimalinvasive Thorakotomie (partielle obere Sternotomie, laterale Thorakotomie)
- 35.H3.31 ↔ Entfernen einer Pulmonalklappenprothese sowie Implantation eines Xenografts, stentless, über vollständige Sternotomie
- 35.H3.31 ↔ Entfernen einer Pulmonalklappenprothese sowie Implantation eines Xenografts, stentless, über vollständige Sternotomie
- 35.H3.32 ↔ Entfernen einer Pulmonalklappenprothese sowie Implantation eines Xenografts, stentless, über minimalinvasive Thorakotomie (partielle obere Sternotomie, laterale Thorakotomie)
- 35.H3.32 ↔ Entfernen einer Pulmonalklappenprothese sowie Implantation eines Xenografts, stentless, über minimalinvasive Thorakotomie (partielle obere Sternotomie, laterale Thorakotomie)
- 35.H3.51 ↔ Entfernen einer Pulmonalklappenprothese sowie Implantation einer mechanischen Prothese, über vollständige Sternotomie
- 35.H3.51 ↔ Entfernen einer Pulmonalklappenprothese sowie Implantation einer mechanischen Prothese, über vollständige Sternotomie
- 35.H3.52 ↔ Entfernen einer Pulmonalklappenprothese sowie Implantation einer mechanischen Prothese, über minimalinvasive Thorakotomie (partielle obere Sternotomie, laterale Thorakotomie)
- 35.H3.52 ↔ Entfernen einer Pulmonalklappenprothese sowie Implantation einer mechanischen Prothese, über minimalinvasive Thorakotomie (partielle obere Sternotomie, laterale Thorakotomie)
- 35.H3.61 ↔ Entfernen einer Pulmonalklappenprothese sowie Implantation einer klappentragenden Gefäßprothese, biologisch, über vollständige Sternotomie
- 35.H3.61 ↔ Entfernen einer Pulmonalklappenprothese sowie Implantation einer klappentragenden Gefäßprothese, biologisch, über vollständige Sternotomie
- 35.H3.62 ↔ Entfernen einer Pulmonalklappenprothese sowie Implantation einer klappentragenden Gefäßprothese, biologisch, über minimalinvasive Thorakotomie (partielle obere Sternotomie, laterale Thorakotomie)
- 35.H3.62 ↔ Entfernen einer Pulmonalklappenprothese sowie Implantation einer klappentragenden Gefäßprothese, biologisch, über minimalinvasive Thorakotomie (partielle obere Sternotomie, laterale Thorakotomie)
- 35.H3.71 ↔ Entfernen einer Pulmonalklappenprothese sowie Implantation einer klappentragenden Gefäßprothese, mechanisch, über vollständige Sternotomie
- 35.H3.71 ↔ Entfernen einer Pulmonalklappenprothese sowie Implantation einer klappentragenden Gefäßprothese, mechanisch, über vollständige Sternotomie
- 35.H3.72 ↔ Entfernen einer Pulmonalklappenprothese sowie Implantation einer klappentragenden Gefäßprothese, mechanisch, über minimalinvasive Thorakotomie (partielle obere Sternotomie, laterale Thorakotomie)
- 35.H3.72 ↔ Entfernen einer Pulmonalklappenprothese sowie Implantation einer klappentragenden Gefäßprothese, mechanisch, über minimalinvasive Thorakotomie (partielle obere Sternotomie, laterale Thorakotomie)
- 35.H3.81 ↔ Entfernen einer Pulmonalklappenprothese sowie Implantation eines dezellularisierten Allografts [Homograft], über vollständige Sternotomie
- 35.H3.81 ↔ Entfernen einer Pulmonalklappenprothese sowie Implantation eines dezellularisierten Allografts [Homograft], über vollständige Sternotomie
- 35.H3.82 ↔ Entfernen einer Pulmonalklappenprothese sowie Implantation eines dezellularisierten Allografts [Homograft], über minimalinvasive Thorakotomie (partielle obere Sternotomie, laterale Thorakotomie)
- 35.H3.82 ↔ Entfernen einer Pulmonalklappenprothese sowie Implantation eines dezellularisierten Allografts [Homograft], über minimalinvasive Thorakotomie (partielle obere Sternotomie, laterale Thorakotomie)
- 35.H4.00 ↔ Entfernen sowie Implantation einer neuen Trikuspidalklappenprothese, n.n.bez.
- 35.H4.09 ↔ Entfernen sowie Implantation einer neuen Trikuspidalklappenprothese, sonstige
- 35.H4.11 ↔ Entfernen einer Trikuspidalklappenprothese sowie Implantation eines Allografts [Homograft], über vollständige Sternotomie
- 35.H4.12 ↔ Entfernen einer Trikuspidalklappenprothese sowie Implantation eines Allografts [Homograft], über minimalinvasive Thorakotomie (partielle obere Sternotomie, laterale Thorakotomie)
- 35.H4.21 ↔ Entfernen einer Trikuspidalklappenprothese sowie Implantation eines Xenografts (Bioprothese), über vollständige Sternotomie
- 35.H4.22 ↔ Entfernen einer Trikuspidalklappenprothese sowie Implantation eines Xenografts (Bioprothese), über minimalinvasive Thorakotomie (partielle obere Sternotomie, laterale Thorakotomie)
- 35.H4.23 ↔ Entfernen einer Trikuspidalklappenprothese sowie Implantation eines Xenografts (Bioprothese), endovaskulärer Zugang
- 35.H4.23 ↔ Entfernen einer Trikuspidalklappenprothese sowie Implantation eines Xenografts (Bioprothese), endovaskulärer Zugang
- 35.H4.31 ↔ Entfernen einer Trikuspidalklappenprothese sowie Implantation eines Xenografts, stentless, über vollständige Sternotomie

- 35.H4.32 ↔ Entfernen einer Trikuspidalklappenprothese sowie Implantation eines Xenografts, stentless, über minimalinvasive Thorakotomie (partielle obere Sternotomie, laterale Thorakotomie)
- 35.H4.33 ↔ Entfernen einer Trikuspidalklappenprothese sowie Implantation eines Xenografts, stentless, endovaskulärer Zugang
- 35.H4.33 ↔ Entfernen einer Trikuspidalklappenprothese sowie Implantation eines Xenografts, stentless, endovaskulärer Zugang
- 35.H4.51 ↔ Entfernen einer Trikuspidalklappenprothese sowie Implantation einer mechanischen Prothese, über vollständige Sternotomie
- 35.H4.52 ↔ Entfernen einer Trikuspidalklappenprothese sowie Implantation einer mechanischen Prothese, über minimalinvasive Thorakotomie (partielle obere Sternotomie, laterale Thorakotomie)
- 35.I1.11 ↔ Operation nach Brock
- 35.I2.11 ↔ Operation nach Ross
- 35.I3.11 ↔ Tirone David Operation
- 35.I3.12 ↔ Operation nach Yacoub
- 36.03.00 ↔ Koronarangioplastik am offenen Thorax, n.n.bez.
- 36.03.09 ↔ Koronarangioplastik am offenen Thorax, sonstige
- 36.03.11 ↔ Enderarteriektomie von Koronararterien, offen chirurgisch
- 36.03.12 ↔ Enderarteriektomie von Koronararterien mit Patch Graft, offen chirurgisch
- 36.03.21 ↔ Enderarteriektomie von Koronararterien, offen chirurgisch, mit Implantation von Stents ohne Medikamentenfreisetzung, in einer Koronararterie
- 36.03.22 ↔ Enderarteriektomie von Koronararterien, offen chirurgisch, mit Implantation von Stents ohne Medikamentenfreisetzung, in mehreren Koronararterien
- 36.03.31 ↔ Enderarteriektomie von Koronararterien, offen chirurgisch, mit Implantation von selbstexpandierenden Stents ohne Medikamentenfreisetzung, in einer Koronararterie
- 36.03.32 ↔ Enderarteriektomie von Koronararterien, offen chirurgisch, mit Implantation von selbstexpandierenden Stents ohne Medikamentenfreisetzung, in mehreren Koronararterien
- 36.03.41 ↔ Enderarteriektomie von Koronararterien, offen chirurgisch, mit Implantation eines Bifurkationsstents, ohne Medikamentenfreisetzung
- 36.03.51 ↔ Enderarteriektomie von Koronararterien, offen chirurgisch, mit Implantation von Stents mit Medikamentenfreisetzung, in einer Koronararterie
- 36.03.52 ↔ Enderarteriektomie von Koronararterien, offen chirurgisch, mit Implantation von Stents mit Medikamentenfreisetzung, in mehreren Koronararterien
- 36.03.61 ↔ Enderarteriektomie von Koronararterien, offen chirurgisch, mit Implantation von selbstexpandierenden Stents mit Medikamentenfreisetzung, in einer Koronararterie
- 36.03.62 ↔ Enderarteriektomie von Koronararterien, offen chirurgisch, mit Implantation von selbstexpandierenden Stents mit Medikamentenfreisetzung, in mehreren Koronararterien
- 36.03.71 ↔ Enderarteriektomie von Koronararterien, offen chirurgisch, mit Implantation eines Bifurkationsstents mit Medikamentenfreisetzung
- 36.03.81 ↔ Enderarteriektomie von Koronararterien, offen chirurgisch, mit Implantation von beschichteten Stents in einer Koronararterie
- 36.03.82 ↔ Enderarteriektomie von Koronararterien, offen chirurgisch, mit Implantation von beschichteten Stents in mehreren Koronararterien
- 36.08.00 ↔ Implantation von Stents in Koronararterien, perkutan-transluminal, n.n.bez.
- 36.08.09 ↔ Implantation von Stents in Koronararterien, perkutan-transluminal, sonstige
- 36.08.11 ↔ Implantation perkutan-transluminal von Stents ohne Medikamentenfreisetzung, in einer Koronararterie
- 36.08.12 ↔ Implantation perkutan-transluminal von Stents ohne Medikamentenfreisetzung, in mehreren Koronararterien
- 36.08.13 ↔ Implantation perkutan-transluminal von selbstexpandierenden Stents ohne Medikamentenfreisetzung, in einer Koronararterie
- 36.08.14 ↔ Implantation perkutan-transluminal von selbstexpandierenden Stents ohne Medikamentenfreisetzung, in mehreren Koronararterien
- 36.08.15 ↔ Implantation perkutan-transluminal eines Bifurkationsstents ohne Medikamentenfreisetzung in Koronararterien
- 36.08.21 ↔ Implantation perkutan-transluminal von Stents mit Medikamentenfreisetzung, in einer Koronararterie
- 36.08.22 ↔ Implantation perkutan-transluminal von Stents mit Medikamentenfreisetzung, in mehreren Koronararterien
- 36.08.23 ↔ Implantation perkutan-transluminal von selbstexpandierenden Stents mit Medikamentenfreisetzung, in einer Koronararterie
- 36.08.24 ↔ Implantation perkutan-transluminal von selbstexpandierenden Stents mit Medikamentenfreisetzung, in mehreren Koronararterien
- 36.08.25 ↔ Implantation perkutan-transluminal eines Bifurkationsstents mit Medikamentenfreisetzung in Koronararterien
- 36.08.31 ↔ Implantation perkutan-transluminal von beschichteten Stents in eine Koronararterie
- 36.08.32 ↔ Implantation perkutan-transluminal von beschichteten Stents in mehrere Koronararterien
- 36.09 ↔ Sonstige Koronararterien-Desobliteration
- 36.0A ↔ Implantation perkutan-transluminal eines strömungsreduzierenden Drahtgeflechts in den Koronarsinus
- 36.10 ↔ Aortokoronarer Bypass zur Myokard-Revaskularisation, n.n.bez.
- 36.11.00 ↔ Einfacher (aorto)koronarer Bypass, nach Technik und Material, n.n.bez.
- 36.11.21 ↔ Einfacher (aorto)koronarer Bypass, offen chirurgisch (Thorakotomie, Minithorakotomie, Sternotomie), mit autogener Arterie, A. radialis
- 36.11.22 ↔ Einfacher (aorto)koronarer Bypass, offen chirurgisch (Thorakotomie, Minithorakotomie, Sternotomie), mit autogener Arterie, A. mammaria interna (A. thoracica interna)
- 36.11.23 ↔ Einfacher (aorto)koronarer Bypass, offen chirurgisch (Thorakotomie, Minithorakotomie, Sternotomie), mit autogener Arterie, freies A. mammaria interna [A. thoracica interna] Transplantat [IMA-Transplantat]
- 36.11.24 ↔ Einfacher (aorto)koronarer Bypass, offen chirurgisch (Thorakotomie, Minithorakotomie, Sternotomie), mit autogener Arterie, A. abdominalis
- 36.11.25 ↔ Einfacher (aorto)koronarer Bypass, offen chirurgisch (Thorakotomie, Minithorakotomie, Sternotomie), mit autogener Arterie, sonstige Arterie
- 36.11.26 ↔ Einfacher (aorto)koronarer Bypass, offen chirurgisch (Thorakotomie, Minithorakotomie, Sternotomie), mit autogener Vene, ohne externes Stabilisierungsnetz
- 36.11.27 ↔ Einfacher (aorto)koronarer Bypass, offen chirurgisch (Thorakotomie, Minithorakotomie, Sternotomie), mit autogener Vene, mit externem Stabilisierungsnetz

|  |  |
|--|--|
| 36.11.28 ↔ Einfacher (aorto)koronarer Bypass, offen chirurgisch (Thorakotomie, Minithorakotomie, Sternotomie), mit Xenotransplantat  | 36.12.33 ↔ Zweifacher (aorto)koronarer Bypass, minimalinvasiv, mit autogener Arterie, freies A. mammaria interna [A. thoracica interna] Transplantat [IMA-Transplantat]  |
| 36.11.2A ↔ Einfacher (aorto)koronarer Bypass, offen chirurgisch (Thorakotomie, Minithorakotomie, Sternotomie), mit Gefäßprothese   | 36.12.34 ↔ Zweifacher (aorto)koronarer Bypass, minimalinvasiv, mit autogener Arterie, A. abdominalis   |
| 36.11.31 ↔ Einfacher (aorto)koronarer Bypass, minimalinvasiv, mit autogener Arterie, A. radialis   | 36.12.35 ↔ Zweifacher (aorto)koronarer Bypass, minimalinvasiv, mit autogener Arterie, sonstige Arterie   |
| 36.11.32 ↔ Einfacher (aorto)koronarer Bypass, minimalinvasiv, mit autogener Arterie, A. mammaria interna (A. thoracica interna)  | 36.12.36 ↔ Zweifacher (aorto)koronarer Bypass, minimalinvasiv, mit autogener Vene, ohne externes Stabilisierungsnetz   |
| 36.11.33 ↔ Einfacher (aorto)koronarer Bypass, minimalinvasiv, mit autogener Arterie, freies A. mammaria interna [A. thoracica interna] Transplantat [IMA-Transplantat]   | 36.12.37 ↔ Zweifacher (aorto)koronarer Bypass, minimalinvasiv, mit autogener Vene, mit externem Stabilisierungsnetz  |
| 36.11.34 ↔ Einfacher (aorto)koronarer Bypass, minimalinvasiv, mit autogener Arterie, A. abdominalis  | 36.12.38 ↔ Zweifacher (aorto)koronarer Bypass, minimalinvasiv, mit Xenotransplantat  |
| 36.11.35 ↔ Einfacher (aorto)koronarer Bypass, minimalinvasiv, mit autogener Arterie, sonstige Arterie  | 36.12.3A ↔ Zweifacher (aorto)koronarer Bypass, minimalinvasiv, mit Gefäßprothese   |
| 36.11.36 ↔ Einfacher (aorto)koronarer Bypass, minimalinvasiv, mit autogener Vene, ohne externes Stabilisierungsnetz  | 36.12.99 ↔ Zweifacher (aorto)koronarer Bypass, nach Material und Technik, sonstige   |
| 36.11.37 ↔ Einfacher (aorto)koronarer Bypass, minimalinvasiv, mit autogener Vene, mit externem Stabilisierungsnetz   | 36.13.00 ↔ Dreifacher (aorto)koronarer Bypass, nach Technik und Material, n.n.bez.   |
| 36.11.38 ↔ Einfacher (aorto)koronarer Bypass, minimalinvasiv, mit Xenotransplantat   | 36.13.21 ↔ Dreifacher (aorto)koronarer Bypass, offen chirurgisch (Thorakotomie, Minithorakotomie, Sternotomie), mit autogener Arterie, A. radialis   |
| 36.11.3A ↔ Einfacher (aorto)koronarer Bypass, minimalinvasiv, mit Gefäßprothese  | 36.13.22 ↔ Dreifacher (aorto)koronarer Bypass, offen chirurgisch (Thorakotomie, Minithorakotomie, Sternotomie), mit autogener Arterie, A. mammaria interna (A. thoracica interna)  |
| 36.11.99 ↔ Einfacher (aorto)koronarer Bypass, nach Technik und Material, sonstige  | 36.13.23 ↔ Dreifacher (aorto)koronarer Bypass, offen chirurgisch (Thorakotomie, Minithorakotomie, Sternotomie), mit autogener Arterie, freies A. mammaria interna [A. thoracica interna] Transplantat [IMA-Transplantat] |
| 36.12.00 ↔ Zweifacher (aorto)koronarer Bypass, nach Technik und Material, n.n.bez.   | 36.13.24 ↔ Dreifacher (aorto)koronarer Bypass, offen chirurgisch (Thorakotomie, Minithorakotomie, Sternotomie), mit autogener Arterie, A. abdominalis  |
| 36.12.21 ↔ Zweifacher (aorto)koronarer Bypass, offen chirurgisch (Thorakotomie, Minithorakotomie, Sternotomie), mit autogener Arterie, A. radialis   | 36.13.25 ↔ Dreifacher (aorto)koronarer Bypass, offen chirurgisch (Thorakotomie, Minithorakotomie, Sternotomie), mit autogener Arterie, sonstige Arterie  |
| 36.12.22 ↔ Zweifacher (aorto)koronarer Bypass, offen chirurgisch (Thorakotomie, Minithorakotomie, Sternotomie), mit autogener Arterie, A. mammaria interna (A. thoracica interna)  | 36.13.26 ↔ Dreifacher (aorto)koronarer Bypass, offen chirurgisch (Thorakotomie, Minithorakotomie, Sternotomie), mit autogener Vene, ohne externes Stabilisierungsnetz  |
| 36.12.23 ↔ Zweifacher (aorto)koronarer Bypass, offen chirurgisch (Thorakotomie, Minithorakotomie, Sternotomie), mit autogener Arterie, freies A. mammaria interna [A. thoracica interna] Transplantat [IMA-Transplantat] | 36.13.27 ↔ Dreifacher (aorto)koronarer Bypass, offen chirurgisch (Thorakotomie, Minithorakotomie, Sternotomie), mit autogener Vene, mit externem Stabilisierungsnetz   |
| 36.12.24 ↔ Zweifacher (aorto)koronarer Bypass, offen chirurgisch (Thorakotomie, Minithorakotomie, Sternotomie), mit autogener Arterie, A. abdominalis  | 36.13.28 ↔ Dreifacher (aorto)koronarer Bypass, offen chirurgisch (Thorakotomie, Minithorakotomie, Sternotomie), mit Xenotransplantat   |
| 36.12.25 ↔ Zweifacher (aorto)koronarer Bypass, offen chirurgisch (Thorakotomie, Minithorakotomie, Sternotomie), mit autogener Arterie, sonstige Arterie  | 36.13.2A ↔ Dreifacher (aorto)koronarer Bypass, offen chirurgisch (Thorakotomie, Minithorakotomie, Sternotomie), mit Gefäßprothese  |
| 36.12.26 ↔ Zweifacher (aorto)koronarer Bypass, offen chirurgisch (Thorakotomie, Minithorakotomie, Sternotomie), mit autogener Vene, ohne externes Stabilisierungsnetz  | 36.13.31 ↔ Dreifacher (aorto)koronarer Bypass, minimalinvasiv, mit autogener Arterie, A. radialis  |
| 36.12.27 ↔ Zweifacher (aorto)koronarer Bypass, offen chirurgisch (Thorakotomie, Minithorakotomie, Sternotomie), mit autogener Vene, mit externem Stabilisierungsnetz   | 36.13.32 ↔ Dreifacher (aorto)koronarer Bypass, minimalinvasiv, mit autogener Arterie, A. mammaria interna (A. thoracica interna)   |
| 36.12.28 ↔ Zweifacher (aorto)koronarer Bypass, offen chirurgisch (Thorakotomie, Minithorakotomie, Sternotomie), mit Xenotransplantat   | 36.13.33 ↔ Dreifacher (aorto)koronarer Bypass, minimalinvasiv, mit autogener Arterie, freies A. mammaria interna [A. thoracica interna] Transplantat [IMA-Transplantat]  |
| 36.12.2A ↔ Zweifacher (aorto)koronarer Bypass, offen chirurgisch (Thorakotomie, Minithorakotomie, Sternotomie), mit Gefäßprothese  | 36.13.34 ↔ Dreifacher (aorto)koronarer Bypass, minimalinvasiv, mit autogener Arterie, A. abdominalis   |
| 36.12.31 ↔ Zweifacher (aorto)koronarer Bypass, minimalinvasiv, mit autogener Arterie, A. radialis  | 36.13.35 ↔ Dreifacher (aorto)koronarer Bypass, minimalinvasiv, mit autogener Arterie, sonstige Arterie   |
| 36.12.32 ↔ Zweifacher (aorto)koronarer Bypass, minimalinvasiv, mit autogener Arterie, A. mammaria interna [A. thoracica interna]   | 36.13.36 ↔ Dreifacher (aorto)koronarer Bypass, minimalinvasiv, mit autogener Vene, ohne externes Stabilisierungsnetz   |
|  | 36.13.37 ↔ Dreifacher (aorto)koronarer Bypass, minimalinvasiv, mit autogener Vene, mit externem Stabilisierungsnetz  |

- 36.13.38 ↔ Dreifacher (aorto)koronarer Bypass, minimalinvasiv, mit Xenotransplantat
- 36.13.3A ↔ Dreifacher (aorto)koronarer Bypass, minimalinvasiv, mit Gefäßprothese
- 36.13.99 ↔ Dreifacher (aorto)koronarer Bypass, nach Technik und Material, sonstige
- 36.18.00 ↔ Vierfacher (aorto)koronarer Bypass, nach Technik und Material, n.n.bez.
- 36.18.11 ↔ Vierfacher (aorto)koronarer Bypass, offen chirurgisch (Thorakotomie, Minithorakotomie, Sternotomie), mit autogener Arterie, A. radialis
- 36.18.12 ↔ Vierfacher (aorto)koronarer Bypass, offen chirurgisch (Thorakotomie, Minithorakotomie, Sternotomie), mit autogener Arterie, A. mamma interna [A. thoracica interna]
- 36.18.13 ↔ Vierfacher (aorto)koronarer Bypass, offen chirurgisch (Thorakotomie, Minithorakotomie, Sternotomie), mit autogener Arterie, freies A. mamma interna [A. thoracica interna] Transplantat [IMA-Transplantat]
- 36.18.14 ↔ Vierfacher (aorto)koronarer Bypass, offen chirurgisch (Thorakotomie, Minithorakotomie, Sternotomie), mit autogener Arterie, A. abdominalis
- 36.18.15 ↔ Vierfacher (aorto)koronarer Bypass, offen chirurgisch (Thorakotomie, Minithorakotomie, Sternotomie), mit autogener Arterie, sonstige Arterie
- 36.18.16 ↔ Vierfacher (aorto)koronarer Bypass, offen chirurgisch (Thorakotomie, Minithorakotomie, Sternotomie), mit autogener Vene, ohne externes Stabilisierungsnetz
- 36.18.17 ↔ Vierfacher (aorto)koronarer Bypass, offen chirurgisch (Thorakotomie, Minithorakotomie, Sternotomie), mit autogener Vene, mit externem Stabilisierungsnetz
- 36.18.18 ↔ Vierfacher (aorto)koronarer Bypass, offen chirurgisch (Thorakotomie, Minithorakotomie, Sternotomie), mit Xenotransplantat
- 36.18.1A ↔ Vierfacher (aorto)koronarer Bypass, offen chirurgisch (Thorakotomie, Minithorakotomie, Sternotomie), mit Gefäßprothese
- 36.18.21 ↔ Vierfacher (aorto)koronarer Bypass, minimalinvasiv, mit autogener Arterie, A. radialis
- 36.18.22 ↔ Vierfacher (aorto)koronarer Bypass, minimalinvasiv, mit autogener Arterie, A. mamma interna [A. thoracica interna]
- 36.18.23 ↔ Vierfacher (aorto)koronarer Bypass, minimalinvasiv, mit autogener Arterie, freies A. mamma interna [A. thoracica interna] Transplantat [IMA-Transplantat]
- 36.18.24 ↔ Vierfacher (aorto)koronarer Bypass, minimalinvasiv, mit autogener Arterie, A. abdominalis
- 36.18.25 ↔ Vierfacher (aorto)koronarer Bypass, minimalinvasiv, mit autogener Arterie, sonstige Arterie
- 36.18.26 ↔ Vierfacher (aorto)koronarer Bypass, minimalinvasiv, mit autogener Vene, ohne externes Stabilisierungsnetz
- 36.18.27 ↔ Vierfacher (aorto)koronarer Bypass, minimalinvasiv, mit autogener Vene, mit externem Stabilisierungsnetz
- 36.18.28 ↔ Vierfacher (aorto)koronarer Bypass, minimalinvasiv, mit Xenotransplantat
- 36.18.2A ↔ Vierfacher (aorto)koronarer Bypass, minimalinvasiv, mit Gefäßprothese
- 36.18.99 ↔ Vierfacher (aorto)koronarer Bypass, nach Technik und Material, sonstige
- 36.19 ↔ Bypass-Anastomose zur Myokard-Revaskularisation, sonstige
- 36.1A.00 ↔ Fünffacher (aorto)koronarer Bypass, nach Technik und Material, n.n.bez.
- 36.1A.11 ↔ Fünffacher (aorto)koronarer Bypass, offen chirurgisch (Thorakotomie, Minithorakotomie, Sternotomie), mit autogener Arterie, A. radialis
- 36.1A.12 ↔ Fünffacher (aorto)koronarer Bypass, offen chirurgisch (Thorakotomie, Minithorakotomie, Sternotomie), mit autogener Arterie, A. mamma interna [A. thoracica interna]
- 36.1A.13 ↔ Fünffacher (aorto)koronarer Bypass, offen chirurgisch (Thorakotomie, Minithorakotomie, Sternotomie), mit autogener Arterie, freies A. mamma interna [A. thoracica interna] Transplantat [IMA-Transplantat]
- 36.1A.14 ↔ Fünffacher (aorto)koronarer Bypass, offen chirurgisch (Thorakotomie, Minithorakotomie, Sternotomie), mit autogener Arterie, A. abdominalis
- 36.1A.15 ↔ Fünffacher (aorto)koronarer Bypass, offen chirurgisch (Thorakotomie, Minithorakotomie, Sternotomie), mit autogener Arterie, sonstige Arterie
- 36.1A.16 ↔ Fünffacher (aorto)koronarer Bypass, offen chirurgisch (Thorakotomie, Minithorakotomie, Sternotomie), mit autogener Vene, ohne externes Stabilisierungsnetz
- 36.1A.17 ↔ Fünffacher (aorto)koronarer Bypass, offen chirurgisch (Thorakotomie, Minithorakotomie, Sternotomie), mit autogener Vene, mit externem Stabilisierungsnetz
- 36.1A.18 ↔ Fünffacher (aorto)koronarer Bypass, offen chirurgisch (Thorakotomie, Minithorakotomie, Sternotomie), mit Xenotransplantat
- 36.1A.1A ↔ Fünffacher (aorto)koronarer Bypass, offen chirurgisch (Thorakotomie, Minithorakotomie, Sternotomie), mit Gefäßprothese
- 36.1A.21 ↔ Fünffacher (aorto)koronarer Bypass, minimalinvasiv, mit autogener Arterie, A. radialis
- 36.1A.22 ↔ Fünffacher (aorto)koronarer Bypass, minimalinvasiv, mit autogener Arterie, A. mamma interna [A. thoracica interna]
- 36.1A.23 ↔ Fünffacher (aorto)koronarer Bypass, minimalinvasiv, mit autogener Arterie, freies A. mamma interna [A. thoracica interna] Transplantat [IMA-Transplantat]
- 36.1A.24 ↔ Fünffacher (aorto)koronarer Bypass, minimalinvasiv, mit autogener Arterie, A. abdominalis
- 36.1A.25 ↔ Fünffacher (aorto)koronarer Bypass, minimalinvasiv, mit autogener Arterie, sonstige Arterie
- 36.1A.26 ↔ Fünffacher (aorto)koronarer Bypass, minimalinvasiv, mit autogener Vene, ohne externes Stabilisierungsnetz
- 36.1A.27 ↔ Fünffacher (aorto)koronarer Bypass, minimalinvasiv, mit autogener Vene, mit externem Stabilisierungsnetz
- 36.1A.28 ↔ Fünffacher (aorto)koronarer Bypass, minimalinvasiv, mit Xenotransplantat
- 36.1A.2A ↔ Fünffacher (aorto)koronarer Bypass, minimalinvasiv, mit Gefäßprothese
- 36.1A.99 ↔ Fünffacher (aorto)koronarer Bypass, sonstige
- 36.1B.00 ↔ Sechs- und mehrfacher (aorto)koronarer Bypass, nach Technik und Material, n.n.bez.
- 36.1B.11 ↔ Sechs- und mehrfacher (aorto)koronarer Bypass, offen chirurgisch (Thorakotomie, Minithorakotomie, Sternotomie), mit autogener Arterie, A. radialis
- 36.1B.12 ↔ Sechs- und mehrfacher (aorto)koronarer Bypass, offen chirurgisch (Thorakotomie, Minithorakotomie, Sternotomie), mit autogener Arterie, A. mamma interna [A. thoracica interna]
- 36.1B.13 ↔ Sechs- und mehrfacher (aorto)koronarer Bypass, offen chirurgisch (Thorakotomie, Minithorakotomie, Sternotomie), mit autogener Arterie, freies A. mamma interna [A. thoracica interna] Transplantat [IMA-Transplantat]
- 36.1B.14 ↔ Sechs- und mehrfacher (aorto)koronarer Bypass, offen chirurgisch (Thorakotomie, Minithorakotomie, Sternotomie), mit autogener Arterie, A. abdominalis

|            |   |            |   |
|------------|---|------------|---|
| 36.1B.15 ↔ | Sechs- und mehrfacher (aorto)koronarer Bypass, offen chirurgisch (Thorakotomie, Minithorakotomie, Sternotomie), mit autogener Arterie, sonstige Arterie               | 37.31.10 ↔ | Perikardektomie, partiell   |
| 36.1B.16 ↔ | Sechs- und mehrfacher (aorto)koronarer Bypass, offen chirurgisch (Thorakotomie, Minithorakotomie, Sternotomie), mit autogener Vene, ohne externes Stabilisierungsnetz | 37.31.20 ↔ | Perikardektomie, total  |
| 36.1B.17 ↔ | Sechs- und mehrfacher (aorto)koronarer Bypass, offen chirurgisch (Thorakotomie, Minithorakotomie, Sternotomie), mit autogener Vene, mit externem Stabilisierungsnetz  | 37.31.30 ↔ | Adhäsiolyse am Perikard   |
| 36.1B.18 ↔ | Sechs- und mehrfacher (aorto)koronarer Bypass, offen chirurgisch (Thorakotomie, Minithorakotomie, Sternotomie), mit Xenotransplantat                                  | 37.31.99 ↔ | Perikardektomie, sonstige   |
| 36.1B.1A ↔ | Sechs- und mehrfacher (aorto)koronarer Bypass, offen chirurgisch (Thorakotomie, Minithorakotomie, Sternotomie), mit Gefäßprothese                                     | 37.32 ↔    | Aneurysmektomie am Herzen   |
| 36.1B.21 ↔ | Sechs- und mehrfacher (aorto)koronarer Bypass, minimalinvasiv, mit autogener Arterie, A. radialis   | 37.33.00 ↔ | Exzision oder Destruktion von anderer Läsion oder Gewebe des Herzens, offener Zugang, n.n.bez.  |
| 36.1B.22 ↔ | Sechs- und mehrfacher (aorto)koronarer Bypass, minimalinvasiv, mit autogener Arterie, A. mamma interna [A. thoracica interna]   | 37.33.10 ↔ | Exzision oder Destruktion am Reizleitungssystem, offener Zugang, n.n.bez.   |
| 36.1B.23 ↔ | Sechs- und mehrfacher (aorto)koronarer Bypass, minimalinvasiv, mit autogener Arterie, freies A. mamma interna [A. thoracica interna] Transplantat [IMA-Transplantat]  | 37.33.11 ↔ | Exzision oder Destruktion am Reizleitungssystem, offener Zugang, ablativ Massnahmen bei Tachyarrhythmie   |
| 36.1B.24 ↔ | Sechs- und mehrfacher (aorto)koronarer Bypass, minimalinvasiv, mit autogener Arterie, A. abdominalis  | 37.33.19 ↔ | Exzision oder Destruktion am Reizleitungssystem, offener Zugang, sonstige   |
| 36.1B.25 ↔ | Sechs- und mehrfacher (aorto)koronarer Bypass, minimalinvasiv, mit autogener Arterie, sonstige Arterie  | 37.33.20 ↔ | Exzision von anderer Läsion oder Gewebe des Herzens, offener Zugang   |
| 36.1B.26 ↔ | Sechs- und mehrfacher (aorto)koronarer Bypass, minimalinvasiv, mit autogener Vene, ohne externes Stabilisierungsnetz  | 37.33.30 ↔ | Destruktion von anderer Läsion oder Gewebe des Herzens, offener Zugang  |
| 36.1B.27 ↔ | Sechs- und mehrfacher (aorto)koronarer Bypass, minimalinvasiv, mit autogener Vene, mit externem Stabilisierungsnetz   | 37.33.99 ↔ | Exzision oder Destruktion von anderer Läsion oder Gewebe des Herzens, offener Zugang, sonstige  |
| 36.1B.28 ↔ | Sechs- und mehrfacher (aorto)koronarer Bypass, minimalinvasiv, mit Xenotransplantat   | 37.34.10 ↔ | Ablation bei Tachyarrhythmie, n.n.bez.  |
| 36.1B.2A ↔ | Sechs- und mehrfacher (aorto)koronarer Bypass, minimalinvasiv, mit Gefäßprothese  | 37.34.11 ↔ | Ablation bei Tachyarrhythmie, konventionelle Radiofrequenzablation  |
| 36.1B.99 ↔ | Sechs- und mehrfacher (aorto)koronarer Bypass, nach Technik und Material, sonstige  | 37.34.12 ↔ | Ablation bei Tachyarrhythmie, gekühlte Radiofrequenzablation  |
| 36.2 ↔     | Myokard-Revaskularisation mit Arterien-Implantat  | 37.34.13 ↔ | Ablation bei Tachyarrhythmie, mit anderen Energiequellen  |
| 36.32 ↔    | Sonstige transmyokardiale Revaskularisation   | 37.34.15 ↔ | Ablation bei Tachyarrhythmie, Kryoablation  |
| 36.32 ↔    | Sonstige transmyokardiale Revaskularisation   | 37.34.16 ↔ | Ablation bei Tachyarrhythmie, multipolare phasenverschobene Radiofrequenzablation   |
| 36.33 ↔    | Endoskopische transmyokardiale Revaskularisation  | 37.34.19 ↔ | Ablation bei Tachyarrhythmie, sonstige  |
| 36.39.00 ↔ | Sonstige Herz-Revaskularisation, n.n.bez.   | 37.34.1C ↔ | Ablation bei Tachyarrhythmie, irreversible Elektroporation  |
| 36.39.10 ↔ | Herz-Revaskularisation durch Koronararterienpatch   | 37.34.31 ↔ | Ablation bei Tachyarrhythmie mit Hilfe von 3D-Mappingverfahren  |
| 36.39.11 ↔ | Revision eines Koronararterienbypass  | 37.35 ↔    | Partielle Ventrikulektomie  |
| 36.39.12 ↔ | Neuanlage eines Koronararterienbypass   | 37.40 ↔    | Plastische Rekonstruktion von Herz und Perikard, n.n.bez.   |
| 36.39.13 ↔ | Transposition von Koronararterien   | 37.41 ↔    | Implantation von prothetischem herzunterstützendem System am Herzen   |
| 36.39.99 ↔ | Sonstige Herz-Revaskularisation, sonstige   | 37.42.11 ↔ | Naht des Perikards (nach Verletzung)  |
| 36.91 ↔    | Korrektur eines Koronargefäß-Aneurysmas   | 37.42.21 ↔ | Naht des Myokards (nach Verletzung)   |
| 36.99.00 ↔ | Sonstige Operationen an Herzgefäßen n.n.bez.  | 37.43.11 ↔ | Plastische Rekonstruktion des Myokards mit myokardialem Verankerungssystem, offen chirurgisch   |
| 36.99.20 ↔ | Operationen bei kongenitalen Anomalien der Herzgefäße   | 37.43.12 ↔ | Plastische Rekonstruktion des Myokards mit myokardialem Verankerungssystem, Hybrideingriff  |
| 36.99.30 ↔ | Rekonstruktion des Koronarostiums   | 37.49 ↔    | Plastische Rekonstruktion am Herzen und Perikard, sonstige  |
| 36.99.40 ↔ | Sympathektomie der Koronararterien  | 37.52 ↔    | Implantation eines kompletten Herzersatzsystems   |
| 36.99.99 ↔ | Sonstige Operationen an Herzgefäßen, sonstige   | 37.53 ↔    | Ersatz oder Reparatur der thorakalen Einheit eines kompletten Herzersatzsystems   |
| 37.10 ↔    | Inzision am Herzen n.n.bez.   | 37.54 ↔    | Ersatz oder Reparatur von sonstigen implantierbaren Bestandteilen eines kompletten Herzersatzsystems  |
| 37.11 ↔    | Kardiotomie   | 37.6A.11 ↔ | Implantation eines herzkreislaufunterstützenden Systems, mit Pumpe, ohne Gasaustauschfunktion, extrakorporal, linksventrikulär, offen chirurgisch thorakal (Thorakotomie, Minithorakotomie, Sternotomie)  |
| 37.12.00 ↔ | Perikardiotomie, n.n.bez.   | 37.6A.12 ↔ | Implantation eines herzkreislaufunterstützenden Systems, mit Pumpe, ohne Gasaustauschfunktion, extrakorporal, rechtsventrikulär, offen chirurgisch thorakal (Thorakotomie, Minithorakotomie, Sternotomie) |
| 37.12.09 ↔ | Perikardiotomie, sonstige   | 37.6A.21 ↔ | Implantation eines herzkreislaufunterstützenden Systems, mit Pumpe, ohne Gasaustauschfunktion, extrakorporal, biventrikulär, offen chirurgisch thorakal (Thorakotomie, Minithorakotomie, Sternotomie)     |
| 37.12.11 ↔ | Perikardiotomie, offen chirurgisch  |            |   |
| 37.12.12 ↔ | Perikardiotomie, thorakoskopisch  |            |   |
| 37.24.20 ↔ | Offene Perikardbiopsie  |            |   |
| 37.25.20 ↔ | Transvasale Biopsie des Endokards, Myokards und Endomyokards  |            |   |
| 37.25.30 ↔ | Herzbiopsie, offen  |            |   |
| 37.31.00 ↔ | Perikardektomie, n.n.bez.   |            |   |



- 37.6A.35 ↔ Implantation eines herzkreislaufunterstützenden Systems, mit Pumpe, ohne Gasaustauschfunktion, intrakorporal, linksventrikulär, Hospital Set, offen chirurgisch thorakal (Thorakotomie, Minithorakotomie, Sternotomie)
- 37.6A.37 ↔ Implantation eines herzkreislaufunterstützenden Systems, mit Pumpe, ohne Gasaustauschfunktion, intrakorporal, rechtsventrikulär, Hospital Set, offen chirurgisch thorakal (Thorakotomie, Minithorakotomie, Sternotomie)
- 37.6A.3A ↔ Implantation eines herzkreislaufunterstützenden Systems, mit Pumpe, ohne Gasaustauschfunktion, intrakorporal, biventrikulär, Hospital Set, offen chirurgisch thorakal (Thorakotomie, Minithorakotomie, Sternotomie)
- 37.6A.42 ↔ Implantation eines herzkreislaufunterstützenden Systems, mit Pumpe, ohne Gasaustauschfunktion, intravasal (inkl. Intrakardial), rechtsventrikulär, perkutan
- 37.6A.43 ↔ Implantation eines herzkreislaufunterstützenden Systems, mit Pumpe, ohne Gasaustauschfunktion, intravasal (inkl. intrakardial), linksventrikulär, perkutan, mit einer n.n.bez. potentiellen Pumpleistung
- 37.6A.44 ↔ Implantation eines herzkreislaufunterstützenden Systems, mit Pumpe, ohne Gasaustauschfunktion, intravasal (inkl. intrakardial), linksventrikulär, perkutan, mit einer potentiellen Pumpleistung bis maximal 2.5 l/min
- 37.6A.45 ↔ Implantation eines herzkreislaufunterstützenden Systems, mit Pumpe, ohne Gasaustauschfunktion, intravasal (inkl. intrakardial), linksventrikulär, perkutan, mit einer potentiellen Pumpleistung von mehr als 2.5 l/min bis weniger als 5.0 l/min
- 37.6A.46 ↔ Implantation eines herzkreislaufunterstützenden Systems, mit Pumpe, ohne Gasaustauschfunktion, intravasal (inkl. intrakardial), linksventrikulär, perkutan, mit einer potentiellen Pumpleistung von mindestens 5.0 l/min bis weniger als 5.5 l/min
- 37.6A.47 ↔ Implantation eines herzkreislaufunterstützenden Systems, mit Pumpe, ohne Gasaustauschfunktion, intravasal (inkl. intrakardial), linksventrikulär, perkutan, mit einer potentiellen Pumpleistung von 5.5 l/min und mehr
- 37.6A.48 ↔ Implantation eines herzkreislaufunterstützenden Systems, mit Pumpe, ohne Gasaustauschfunktion, intravasal (inkl. Intrakardial), rechtsventrikulär, offen chirurgisch thorakal (Thorakotomie, Minithorakotomie, Sternotomie)
- 37.6A.4A ↔ Implantation eines herzkreislaufunterstützenden Systems, mit Pumpe, ohne Gasaustauschfunktion, intravasal (inkl. intrakardial), linksventrikulär, offen chirurgisch thorakal (Thorakotomie, Minithorakotomie, Sternotomie), mit einer n.n.bez. potentiellen Pumpleistung
- 37.6A.4B ↔ Implantation eines herzkreislaufunterstützenden Systems, mit Pumpe, ohne Gasaustauschfunktion, intravasal (inkl. intrakardial), linksventrikulär, offen chirurgisch thorakal (Thorakotomie, Minithorakotomie, Sternotomie), mit einer potentiellen Pumpleistung bis maximal 2.5 l/min
- 37.6A.4C ↔ Implantation eines herzkreislaufunterstützenden Systems, mit Pumpe, ohne Gasaustauschfunktion, intravasal (inkl. intrakardial), linksventrikulär, offen chirurgisch thorakal (Thorakotomie, Minithorakotomie, Sternotomie), mit einer potentiellen Pumpleistung von mehr als 2.5 l/min bis weniger als 5.0 l/min
- 37.6A.4D ↔ Implantation eines herzkreislaufunterstützenden Systems, mit Pumpe, ohne Gasaustauschfunktion, intravasal (inkl. intrakardial), linksventrikulär, offen chirurgisch thorakal (Thorakotomie, Minithorakotomie, Sternotomie), mit einer potentiellen Pumpleistung von mindestens 5.0 l/min bis weniger als 5.5 l/min
- 37.6A.4E ↔ Implantation eines herzkreislaufunterstützenden Systems, mit Pumpe, ohne Gasaustauschfunktion, intravasal (inkl. intrakardial), linksventrikulär, offen chirurgisch thorakal (Thorakotomie, Minithorakotomie, Sternotomie), mit einer potentiellen Pumpleistung von 5.5 l/min und mehr
- 37.6A.4F ↔ Implantation eines herzkreislaufunterstützenden Systems, mit Pumpe, ohne Gasaustauschfunktion, intravasal (inkl. Intrakardial), rechtsventrikulär, offen chirurgisch extra-thorakal (z. B. Gefässfreilegung)
- 37.6A.4G ↔ Implantation eines herzkreislaufunterstützenden Systems, mit Pumpe, ohne Gasaustauschfunktion, intravasal (inkl. intrakardial), linksventrikulär, offen chirurgisch extra-thorakal (z. B. Gefässfreilegung), mit einer n.n.bez. potentiellen Pumpleistung
- 37.6A.4H ↔ Implantation eines herzkreislaufunterstützenden Systems, mit Pumpe, ohne Gasaustauschfunktion, intravasal (inkl. intrakardial), linksventrikulär, offen chirurgisch extra-thorakal (z. B. Gefässfreilegung), mit einer potentiellen Pumpleistung bis maximal 2.5 l/min
- 37.6A.4I ↔ Implantation eines herzkreislaufunterstützenden Systems, mit Pumpe, ohne Gasaustauschfunktion, intravasal (inkl. intrakardial), linksventrikulär, offen chirurgisch extra-thorakal (z. B. Gefässfreilegung), mit einer potentiellen Pumpleistung von mehr als 2.5 l/min bis weniger als 5.0 l/min
- 37.6A.4J ↔ Implantation eines herzkreislaufunterstützenden Systems, mit Pumpe, ohne Gasaustauschfunktion, intravasal (inkl. intrakardial), linksventrikulär, offen chirurgisch extra-thorakal (z. B. Gefässfreilegung), mit einer potentiellen Pumpleistung von mindestens 5.0 l/min bis weniger als 5.5 l/min
- 37.6A.4K ↔ Implantation eines herzkreislaufunterstützenden Systems, mit Pumpe, ohne Gasaustauschfunktion, intravasal (inkl. intrakardial), linksventrikulär, offen chirurgisch extra-thorakal (z. B. Gefässfreilegung), mit einer potentiellen Pumpleistung von 5.5 l/min und mehr
- 37.6A.51 ↔ Implantation eines herzkreislauf- und lungenunterstützenden Systems, mit Pumpe, mit CO<sub>2</sub>-removal, extrakorporal, veno-venös, perkutan
- 37.6A.61 ↔ Implantation eines herzkreislauf- und lungenunterstützenden Systems, mit Pumpe, mit Oxygenator (inkl. CO<sub>2</sub>-removal), extrakorporal, veno-venös, offen chirurgisch extra-thorakal (z. B. Gefässfreilegung)
- 37.6A.62 ↔ Implantation eines herzkreislauf- und lungenunterstützenden Systems, mit Pumpe, mit Oxygenator (inkl. CO<sub>2</sub>-removal), extrakorporal, veno-venös, perkutan
- 37.6A.71 ↔ Implantation eines herzkreislauf- und lungenunterstützenden Systems, mit Pumpe, mit Oxygenator (inkl. CO<sub>2</sub>-removal), extrakorporal, veno-arteriell oder veno-venoarteriell, offen chirurgisch thorakal (Thorakotomie, Minithorakotomie, Sternotomie)
- 37.6A.72 ↔ Implantation eines herzkreislauf- und lungenunterstützenden Systems, mit Pumpe, mit Oxygenator (inkl. CO<sub>2</sub>-removal), extrakorporal, veno-arteriell oder veno-venoarteriell, offen chirurgisch extra-thorakal (z. B. Gefässfreilegung)

- 37.6A.73 ↔ Implantation eines herzkreislauf- und lungenunterstützenden Systems, mit Pumpe, mit Oxygenator (inkl. CO2-removal), extrakorporal, veno-arteriell oder veno-venoarteriell, perkutan
- 37.6A.81 ↔ Implantation einer intraaortale Ballonpumpe [IABP], offen chirurgisch
- 37.6A.82 ↔ Implantation einer intraaortalen Ballonpumpe [IABP], perkutan
- 37.6B.11 ↔ Entfernen eines herzkreislaufunterstützenden Systems, mit Pumpe, ohne Gasaustauschfunktion, extrakorporal, linksventrikulär, offen chirurgisch thorakal (Thorakotomie, Minithorakotomie, Sternotomie)
- 37.6B.12 ↔ Entfernen eines herzkreislaufunterstützenden Systems, mit Pumpe, ohne Gasaustauschfunktion, extrakorporal, rechtsventrikulär, offen chirurgisch thorakal (Thorakotomie, Minithorakotomie, Sternotomie)
- 37.6B.21 ↔ Entfernen eines herzkreislaufunterstützenden Systems, mit Pumpe, ohne Gasaustauschfunktion, extrakorporal, biventrikulär, offen chirurgisch thorakal (Thorakotomie, Minithorakotomie, Sternotomie)
- 37.6B.31 ↔ Entfernen eines herzkreislaufunterstützenden Systems, mit Pumpe, ohne Gasaustauschfunktion, intrakorporal, linksventrikulär, offen chirurgisch thorakal (Thorakotomie, Minithorakotomie, Sternotomie)
- 37.6B.32 ↔ Entfernen eines herzkreislaufunterstützenden Systems, mit Pumpe, ohne Gasaustauschfunktion, intrakorporal, rechtsventrikulär, offen chirurgisch thorakal (Thorakotomie, Minithorakotomie, Sternotomie)
- 37.6B.33 ↔ Entfernen eines herzkreislaufunterstützenden Systems, mit Pumpe, ohne Gasaustauschfunktion, intrakorporal, biventrikulär, offen chirurgisch thorakal (Thorakotomie, Minithorakotomie, Sternotomie)
- 37.6B.41 ↔ Entfernen eines herzkreislaufunterstützenden Systems, mit Pumpe, ohne Gasaustauschfunktion, intravasal (inkl. Intrakardial), linksventrikulär, perkutan
- 37.6B.42 ↔ Entfernen eines herzkreislaufunterstützenden Systems, mit Pumpe, ohne Gasaustauschfunktion, intravasal (inkl. Intrakardial), rechtsventrikulär, perkutan
- 37.6B.43 ↔ Entfernen eines herzkreislaufunterstützenden Systems, mit Pumpe, ohne Gasaustauschfunktion, intravasal (inkl. Intrakardial), linksventrikulär, offen chirurgisch thorakal (Thorakotomie, Minithorakotomie, Sternotomie)
- 37.6B.44 ↔ Entfernen eines herzkreislaufunterstützenden Systems, mit Pumpe, ohne Gasaustauschfunktion, intravasal (inkl. Intrakardial), rechtsventrikulär, offen chirurgisch thorakal (Thorakotomie, Minithorakotomie, Sternotomie)
- 37.6B.45 ↔ Entfernen eines herzkreislaufunterstützenden Systems, mit Pumpe, ohne Gasaustauschfunktion, intravasal (inkl. Intrakardial), linksventrikulär, offen chirurgisch extra-thorakal (z. B. Gefässfreilegung)
- 37.6B.46 ↔ Entfernen eines herzkreislaufunterstützenden Systems, mit Pumpe, ohne Gasaustauschfunktion, intravasal (inkl. Intrakardial), rechtsventrikulär, offen chirurgisch extra-thorakal (z. B. Gefässfreilegung)
- 37.6B.61 ↔ Entfernen eines herzkreislauf- und lungenunterstützenden Systems, mit Pumpe, mit Oxygenator (inkl. CO2-removal), extrakorporal, veno-venös, offen chirurgisch extra-thorakal (z. B. Gefässfreilegung)
- 37.6B.71 ↔ Entfernen eines herzkreislauf- und lungenunterstützenden Systems, mit Pumpe, mit Oxygenator (inkl. CO2-removal), extrakorporal, veno-arteriell oder veno-venoarteriell, offen chirurgisch thorakal (Thorakotomie, Minithorakotomie, Sternotomie)
- 37.6B.72 ↔ Entfernen eines herzkreislauf- und lungenunterstützenden Systems, mit Pumpe, mit Oxygenator (inkl. CO2-removal), extrakorporal, veno-arteriell oder veno-venoarteriell, offen chirurgisch extra-thorakal (z. B. Gefässfreilegung)
- 37.6B.81 ↔ Entfernen einer intraaortale Ballonpumpe [IABP], offen chirurgisch
- 37.6B.A1 ↔ Entfernen eines herzkreislauf- und lungenunterstützenden Systems, ohne Pumpe, mit CO2-removal, extrakorporal, arteriovenös, offen chirurgisch extra-thorakal (z. B. Gefässfreilegung)
- 37.6C.11 ↔ Revision ohne Ersatz eines herzkreislaufunterstützenden Systems, mit Pumpe, ohne Gasaustauschfunktion, extrakorporal, linksventrikulär, offen chirurgisch thorakal (Thorakotomie, Minithorakotomie, Sternotomie)
- 37.6C.12 ↔ Revision ohne Ersatz eines herzkreislaufunterstützenden Systems, mit Pumpe, ohne Gasaustauschfunktion, extrakorporal, rechtsventrikulär, offen chirurgisch thorakal (Thorakotomie, Minithorakotomie, Sternotomie)
- 37.6C.21 ↔ Revision ohne Ersatz eines herzkreislaufunterstützenden Systems, mit Pumpe, ohne Gasaustauschfunktion, extrakorporal, biventrikulär, offen chirurgisch thorakal (Thorakotomie, Minithorakotomie, Sternotomie)
- 37.6C.31 ↔ Revision ohne Ersatz eines herzkreislaufunterstützenden Systems, mit Pumpe, ohne Gasaustauschfunktion, intrakorporal, linksventrikulär, offen chirurgisch thorakal (Thorakotomie, Minithorakotomie, Sternotomie)
- 37.6C.32 ↔ Revision ohne Ersatz eines herzkreislaufunterstützenden Systems, mit Pumpe, ohne Gasaustauschfunktion, intrakorporal, rechtsventrikulär, offen chirurgisch thorakal (Thorakotomie, Minithorakotomie, Sternotomie)
- 37.6C.33 ↔ Revision ohne Ersatz eines herzkreislaufunterstützenden Systems, mit Pumpe, ohne Gasaustauschfunktion, intrakorporal, biventrikulär, offen chirurgisch thorakal (Thorakotomie, Minithorakotomie, Sternotomie)
- 37.6C.61 ↔ Revision ohne Ersatz eines herzkreislauf- und lungenunterstützenden Systems, mit Pumpe, mit Oxygenator (inkl. CO2-removal), extrakorporal, veno-venös, offen chirurgisch extra-thorakal (z. B. Gefässfreilegung)
- 37.6C.71 ↔ Revision ohne Ersatz eines herzkreislauf- und lungenunterstützenden Systems, mit Pumpe, mit Oxygenator (inkl. CO2-removal), extrakorporal, veno-arteriell oder veno-venoarteriell, offen chirurgisch thorakal (Thorakotomie, Minithorakotomie, Sternotomie)
- 37.6C.72 ↔ Revision ohne Ersatz eines herzkreislauf- und lungenunterstützenden Systems, mit Pumpe, mit Oxygenator (inkl. CO2-removal), extrakorporal, veno-arteriell oder veno-venoarteriell, offen chirurgisch extra-thorakal (z. B. Gefässfreilegung)
- 37.6C.A1 ↔ Revision ohne Ersatz eines herzkreislauf- und lungenunterstützenden Systems, ohne Pumpe, mit CO2-removal, extrakorporal, arteriovenös, offen chirurgisch extra-thorakal (z. B. Gefässfreilegung)
- 37.90.09 ↔ Einsetzen von Vorrichtungen ins linke Herzohr, sonstige
- 37.90.09 ↔ Einsetzen von Vorrichtungen ins linke Herzohr, sonstige

|            |  |            |   |
|------------|--|------------|---|
| 37.90.10 ↔ | Perkutaner Verschluss des linken Vorhofsohrs   | 38.12 ↔    | Endarteriektomie von anderen Gefässen an Kopf und Hals                              |
| 37.91 ↔    | Offene Herzmassage   | 38.13 ↔    | Endarteriektomie von Gefässen der oberen Extremität                                 |
| 37.99.00 ↔ | Sonstige Operationen an Herz und Perikard, n.n.bez.  | 38.14.10 ↔ | Endarteriektomie von Aorta ascendens und Aortenbogen                                |
| 37.99.20 ↔ | Operationen bei kongenitalen Anomalien des Herzens, n.n.bez.   | 38.14.20 ↔ | Endarteriektomie der Aorta descendens   |
| 37.99.21 ↔ | Korrektur eines Double-outlet-right-ventricle vom Fallot-Typ   | 38.14.30 ↔ | Endarteriektomie der Aorta abdominalis  |
| 37.99.22 ↔ | Korrektur eines sonstigen Double-outlet-right-ventricle  | 38.14.99 ↔ | Endarteriektomie der Aorta, sonstige  |
| 37.99.23 ↔ | Operation an einem funktionell/morphologisch univentrikulären Herzen   | 38.15.10 ↔ | Endarteriektomie der A. subclavia   |
| 37.99.24 ↔ | Korrektur eines Cor triatriatum  | 38.15.20 ↔ | Endarteriektomie des Truncus brachiocephalicus                                      |
| 37.99.25 ↔ | Korrektur eines Absent Pulmonary Valve Syndrom   | 38.15.30 ↔ | Endarteriektomie der A. pulmonalis  |
| 37.99.29 ↔ | Operationen bei kongenitalen Anomalien des Herzens, sonstige   | 38.15.40 ↔ | Endarteriektomie der V. pulmonalis  |
| 37.99.30 ↔ | Ligatur eines Herzohres  | 38.15.99 ↔ | Endarteriektomie der anderen thorakalen Gefässe, sonstige                           |
| 37.99.80 ↔ | Reoperation an Herz und Perikard   | 38.16.09 ↔ | Endarteriektomie und Endovenektomie von abdominalen Gefässen, sonstige              |
| 37.99.99 ↔ | Sonstige Operationen an Herz und Perikard, sonstige  | 38.16.11 ↔ | Endarteriektomie des Truncus coeliacus  |
| 37.9A.00 ↔ | Implantation eines herzmuskelstimulierenden Systems, n.n.bez.  | 38.16.12 ↔ | Endarteriektomie der A. gastrica  |
| 37.9A.11 ↔ | Implantation oder Wechsel eines myokardmodulierenden Systems [CCM]   | 38.16.13 ↔ | Endarteriektomie der A. hepatica  |
| 37.9A.99 ↔ | Implantation eines herzmuskelstimulierenden Systems, sonstige  | 38.16.14 ↔ | Endarteriektomie der A. lienalis  |
| 37.9B.11 ↔ | Entfernung von Implantaten am Herzen, über vollständige Sternotomie  | 38.16.15 ↔ | Endarteriektomie der A. renalis   |
| 37.9B.12 ↔ | Entfernung von Implantaten am Herzen, über minimalinvasive Thorakotomie (partielle obere Sternotomie, laterale Thorakotomie) | 38.16.16 ↔ | Endarteriektomie der A. mesenterialis   |
| 37.9B.13 ↔ | Entfernung von Implantaten am Herzen, perkutan-transluminal  | 38.16.17 ↔ | Endarteriektomie der A. lumbalis  |
| 37.9B.13 ↔ | Entfernung von Implantaten am Herzen, perkutan-transluminal  | 38.16.18 ↔ | Endarteriektomie der A. iliaca  |
| 38.01 ↔    | Inzision von intrakraniellen Gefässen  | 38.16.21 ↔ | Endovenektomie an der Iliakalvene   |
| 38.04.00 ↔ | Inzision der Aorta, n.n.bez.   | 38.18.09 ↔ | Endarteriektomie und Endovenektomie von Gefässen der unteren Extremität, sonstige   |
| 38.04.10 ↔ | Inzision von Aorta ascendens und Aortenbogen   | 38.18.10 ↔ | Endarteriektomie der A. femoralis (communis) (superficialis)                        |
| 38.04.20 ↔ | Inzision der Aorta descendens  | 38.18.11 ↔ | Endarteriektomie der A. profunda femoris  |
| 38.04.30 ↔ | Inzision der Aorta abdominalis   | 38.18.12 ↔ | Endarteriektomie der A. poplitea  |
| 38.04.99 ↔ | Inzision der Aorta, sonstige   | 38.18.21 ↔ | Endovenektomie an der Femoralvene   |
| 38.05.00 ↔ | Inzision von anderen thorakalen Gefässen, n.n.bez.   | 38.21 ↔    | Biopsie eines Blutgefässes  |
| 38.05.10 ↔ | Inzision von anderen thorakalen Arterien   | 38.32.10 ↔ | Resektion von extrakraniellen Arterien an Kopf und Hals mit Anastomose              |
| 38.05.20 ↔ | Inzision von thorakalen Venen, n.n.bez.  | 38.32.21 ↔ | Resektion der V. jugularis mit Anastomose   |
| 38.05.21 ↔ | Inzision von thorakalen tiefen Venen   | 38.32.22 ↔ | Resektion von oberflächlichen extrakraniellen Venen an Kopf und Hals mit Anastomose |
| 38.05.29 ↔ | Inzision von thorakalen Venen, sonstige  | 38.32.99 ↔ | Resektion von anderen Gefässen an Kopf und Hals mit Anastomose, sonstige            |
| 38.05.99 ↔ | Inzision von anderen thorakalen Gefässen, sonstige   | 38.33.00 ↔ | Resektion von Gefässen der oberen Extremität mit Anastomose, n.n.bez.               |
| 38.06.00 ↔ | Inzision von abdominalen Arterien, n.n.bez.  | 38.33.10 ↔ | Resektion von Arterien der oberen Extremität mit Anastomose, n.n.bez.               |
| 38.06.10 ↔ | Inzision von viszeralen Arterien, n.n.bez.   | 38.33.11 ↔ | Resektion von Arterien des Oberarms mit Anastomose                                  |
| 38.06.11 ↔ | Inzision des Truncus coeliacus   | 38.33.12 ↔ | Resektion der A. ulnaris mit Anastomose   |
| 38.06.12 ↔ | Inzision der A. gastrica   | 38.33.13 ↔ | Resektion von sonstigen Arterien des Unterarms mit Anastomose                       |
| 38.06.13 ↔ | Inzision der A. hepatica   | 38.33.14 ↔ | Resektion von Arterien der Hand mit Anastomose                                      |
| 38.06.14 ↔ | Inzision der A. lienalis   | 38.33.20 ↔ | Resektion von Venen der oberen Extremität mit Anastomose, n.n.bez.                  |
| 38.06.15 ↔ | Inzision der A. renalis  | 38.33.21 ↔ | Resektion der V. axillaris mit Anastomose   |
| 38.06.16 ↔ | Inzision der A. mesenterialis  | 38.33.22 ↔ | Resektion von sonstigen tiefen Venen der oberen Extremität mit Anastomose           |
| 38.06.17 ↔ | Inzision der A. lumbalis   | 38.33.23 ↔ | Resektion von oberflächlichen Venen der oberen Extremität mit Anastomose            |
| 38.06.18 ↔ | Inzision der A. iliaca   | 38.33.99 ↔ | Resektion von Gefässen der oberen Extremität mit Anastomose, sonstige               |
| 38.06.19 ↔ | Inzision von viszeralen Arterien, sonstige   | 38.34.10 ↔ | Resektion der Aorta ascendens und des Aortenbogens mit Anastomose                   |
| 38.06.99 ↔ | Inzision von abdominalen Arterien, sonstige  | 38.34.20 ↔ | Resektion der Aorta descendens mit Anastomose                                       |
| 38.07.00 ↔ | Inzision von abdominalen Venen, n.n.bez.   | 38.34.30 ↔ | Resektion der Aorta abdominalis mit Anastomose                                      |
| 38.07.00 ↔ | Inzision von abdominalen Venen, n.n.bez.   | 38.34.99 ↔ | Resektion der Aorta mit Anastomose, sonstige  |
| 38.07.10 ↔ | Inzision von tiefen abdominalen Venen, n.n.bez.  | 38.35.00 ↔ | Resektion von thorakalen Gefässen mit Anastomose, n.n.bez.                          |
| 38.07.10 ↔ | Inzision von tiefen abdominalen Venen, n.n.bez.  | 38.35.10 ↔ | Resektion von thorakalen Arterien mit Anastomose, n.n.bez.                          |
| 38.07.11 ↔ | Inzision der V. cava inferior  | 38.35.11 ↔ | Resektion der A. subclavia mit Anastomose   |
| 38.07.11 ↔ | Inzision der V. cava inferior  |            |   |
| 38.07.12 ↔ | Inzision der V. iliaca   |            |   |
| 38.07.12 ↔ | Inzision der V. iliaca   |            |   |
| 38.07.19 ↔ | Inzision von tiefen abdominalen Venen, sonstige  |            |   |
| 38.07.19 ↔ | Inzision von tiefen abdominalen Venen, sonstige  |            |   |
| 38.07.99 ↔ | Inzision von abdominalen Venen, sonstige   |            |   |
| 38.07.99 ↔ | Inzision von abdominalen Venen, sonstige   |            |   |
| 38.11 ↔    | Endarteriektomie von intrakraniellen Gefässen  |            |   |

|            |  |            |  |
|------------|--|------------|--|
| 38.35.12 ↔ | Resektion des Truncus brachiocephalicus mit Anastomose                 | 38.45.15 ↔ | Resektion der Aorta ascendens mit Ersatz                           |
| 38.35.13 ↔ | Resektion der A. pulmonalis mit Anastomose                             | 38.45.16 ↔ | Resektion des Aortenbogens mit Ersatz                              |
| 38.35.19 ↔ | Resektion von thorakalen Arterien mit Anastomose, sonstige             | 38.45.17 ↔ | Resektion der Aorta ascendens sowie des Aortenbogens mit Ersatz    |
| 38.35.20 ↔ | Resektion von thorakalen Venen mit Anastomose, n.n.bez.                | 38.45.19 ↔ | Resektion der thorakalen Aorta mit Ersatz, sonstige                |
| 38.35.21 ↔ | Resektion der V. pulmonalis mit Anastomose                             | 38.45.20 ↔ | Resektion sonstiger thorakaler Arterien mit Ersatz, n.n.bez.       |
| 38.35.22 ↔ | Resektion der V. subclavia mit Anastomose                              | 38.45.21 ↔ | Resektion der A. pulmonalis mit Ersatz                             |
| 38.35.23 ↔ | Resektion der V. cava superior mit Anastomose                          | 38.45.22 ↔ | Resektion des Truncus brachiocephalicus mit Ersatz                 |
| 38.35.28 ↔ | Resektion von thorakalen von sonstigen tiefen Venen mit Anastomose     | 38.45.29 ↔ | Resektion sonstiger thorakaler Arterien mit Ersatz                 |
| 38.35.29 ↔ | Resektion von thorakalen Venen mit Anastomose, sonstige                | 38.45.30 ↔ | Resektion thorakaler Venen mit Ersatz, n.n.bez.                    |
| 38.35.99 ↔ | Resektion von thorakalen Gefässen mit Anastomose, sonstige             | 38.45.31 ↔ | Resektion der V. cava superior mit Ersatz                          |
| 38.36.11 ↔ | Resektion des Truncus coeliacus mit Anastomose                         | 38.45.38 ↔ | Resektion sonstiger tiefer thorakaler Venen mit Ersatz             |
| 38.36.12 ↔ | Resektion der A. gastrica mit Anastomose                               | 38.45.39 ↔ | Resektion thorakaler Venen mit Ersatz, sonstige                    |
| 38.36.13 ↔ | Resektion der A. hepatica mit Anastomose                               | 38.45.99 ↔ | Resektion von thorakalen Blutgefässen mit Ersatz, sonstige         |
| 38.36.14 ↔ | Resektion der A. lienalis mit Anastomose                               | 38.46 ↔    | Resektion von abdominalen Arterien mit Ersatz                      |
| 38.36.15 ↔ | Resektion der A. renalis mit Anastomose                                | 38.47.11 ↔ | Resektion der V. cava inferior mit Ersatz                          |
| 38.36.16 ↔ | Resektion der A. mesenterialis mit Anastomose                          | 38.47.12 ↔ | Resektion der V. iliaca mit Ersatz                                 |
| 38.36.17 ↔ | Resektion der A. iliaca mit Anastomose                                 | 38.47.19 ↔ | Resektion von tiefen abdominalen Venen mit Ersatz, sonstige        |
| 38.36.19 ↔ | Resektion von viszerale Arterien mit Anastomose, sonstige              | 38.47.99 ↔ | Resektion von abdominalen Venen mit Ersatz, sonstige               |
| 38.36.99 ↔ | Resektion von abdominalen Arterien mit Anastomose, sonstige            | 38.48.10 ↔ | Resektion der A. femoralis mit Ersatz (communis) (superficialis)   |
| 38.37.11 ↔ | Resektion der V. cava inferior mit Anastomose                          | 38.48.10 ↔ | Resektion der A. femoralis mit Ersatz (communis) (superficialis)   |
| 38.37.12 ↔ | Resektion der V. iliaca mit Anastomose                                 | 38.48.11 ↔ | Resektion der A. profunda femoris mit Ersatz                       |
| 38.37.19 ↔ | Resektion von tiefen abdominalen Venen mit Anastomose, sonstige        | 38.48.11 ↔ | Resektion der A. profunda femoris mit Ersatz                       |
| 38.37.99 ↔ | Resektion von abdominalen Venen mit Anastomose, sonstige               | 38.48.12 ↔ | Resektion der A. poplitea mit Ersatz                               |
| 38.38.10 ↔ | Resektion der A. femoralis mit Anastomose (communis) (superficialis)   | 38.48.12 ↔ | Resektion der A. poplitea mit Ersatz                               |
| 38.38.11 ↔ | Resektion der A. profunda femoris mit Anastomose                       | 38.48.13 ↔ | Resektion von Arterien des Unterschenkels mit Ersatz               |
| 38.38.12 ↔ | Resektion der A. poplitea mit Anastomose                               | 38.48.13 ↔ | Resektion von Arterien des Unterschenkels mit Ersatz               |
| 38.38.99 ↔ | Resektion von Arterien der unteren Extremität mit Anastomose, sonstige | 38.48.99 ↔ | Resektion von Arterien der unteren Extremität mit Ersatz, sonstige |
| 38.41 ↔    | Resektion von intrakraniellen Blutgefässen mit Ersatz                  | 38.48.99 ↔ | Resektion von Arterien der unteren Extremität mit Ersatz, sonstige |
| 38.42 ↔    | Resektion von anderen Blutgefässen an Kopf und Hals mit Ersatz         | 38.61 ↔    | Sonstige Exzision von intrakraniellen Gefässen                     |
| 38.43.00 ↔ | Resektion von Blutgefässen der oberen Extremität mit Ersatz, n.n.bez.  | 38.64.00 ↔ | Sonstige Exzision der Aorta, n.n.bez.                              |
| 38.43.10 ↔ | Resektion von Arterien der oberen Extremität mit Ersatz                | 38.64.00 ↔ | Sonstige Exzision der Aorta, n.n.bez.                              |
| 38.43.11 ↔ | Resektion der A. axillaris mit Ersatz                                  | 38.64.10 ↔ | Sonstige Exzision der thorakalen Aorta                             |
| 38.43.20 ↔ | Resektion von Venen der oberen Extremität mit Ersatz, n.n.bez.         | 38.64.10 ↔ | Sonstige Exzision der thorakalen Aorta                             |
| 38.43.21 ↔ | Resektion der V. axillaris mit Ersatz                                  | 38.64.20 ↔ | Sonstige Exzision der Aorta abdominalis                            |
| 38.43.28 ↔ | Resektion von sonstigen tiefen Venen der oberen Extremität mit Ersatz  | 38.64.20 ↔ | Sonstige Exzision der Aorta abdominalis                            |
| 38.43.29 ↔ | Resektion von Venen der oberen Extremität mit Ersatz, sonstige         | 38.64.99 ↔ | Sonstige Exzision der Aorta, sonstige                              |
| 38.43.99 ↔ | Resektion von Blutgefässen der oberen Extremität mit Ersatz, sonstige  | 38.64.99 ↔ | Sonstige Exzision der Aorta, sonstige                              |
| 38.44.10 ↔ | Resektion der Aorta abdominalis, suprarenal mit Ersatz                 | 38.65.10 ↔ | Sonstige Exzision von thorakalen Arterien                          |
| 38.44.11 ↔ | Resektion der Aorta abdominalis, infrarenal mit Ersatz                 | 38.65.10 ↔ | Sonstige Exzision von thorakalen Arterien                          |
| 38.44.12 ↔ | Resektion der Aorta abdominalis, juxtarenal mit Ersatz                 | 38.65.20 ↔ | Sonstige Exzision von thorakalen Venen, n.n.bez.                   |
| 38.44.99 ↔ | Resektion der Aorta abdominalis mit Ersatz, sonstige                   | 38.65.20 ↔ | Sonstige Exzision von thorakalen Venen, n.n.bez.                   |
| 38.45.00 ↔ | Resektion von thorakalen Blutgefässen mit Ersatz, n.n.bez.             | 38.65.21 ↔ | Sonstige Exzision der V. cava superior                             |
| 38.45.10 ↔ | Resektion der thorakalen Aorta mit Ersatz, n.n.bez.                    | 38.65.21 ↔ | Sonstige Exzision der V. cava superior                             |
| 38.45.12 ↔ | Resektion der Aorta thoracica mit Ersatz                               | 38.65.22 ↔ | Sonstige Exzision von sonstigen tiefen thorakalen Venen            |
| 38.45.13 ↔ | Resektion der Aorta thoracoabdominalis mit Ersatz                      | 38.65.22 ↔ | Sonstige Exzision von sonstigen tiefen thorakalen Venen            |
| 38.45.14 ↔ | Resektion der thorakalen Aorta und Ersatz mit Hybridprothese           | 38.65.29 ↔ | Sonstige Exzision von thorakalen Venen, sonstige                   |
|            |  | 38.65.29 ↔ | Sonstige Exzision von thorakalen Venen, sonstige                   |
|            |  | 38.65.99 ↔ | Sonstige Exzision von thorakalen Gefässen, sonstige                |
|            |  | 38.65.99 ↔ | Sonstige Exzision von thorakalen Gefässen, sonstige                |
|            |  | 38.66.00 ↔ | Sonstige Exzision von abdominalen Arterien, n.n.bez.               |
|            |  | 38.66.10 ↔ | Sonstige Exzision von viszerale Arterien, n.n.bez.                 |
|            |  | 38.66.11 ↔ | Sonstige Exzision des Truncus coeliacus                            |
|            |  | 38.66.12 ↔ | Sonstige Exzision der A. gastrica                                  |
|            |  | 38.66.13 ↔ | Sonstige Exzision der A. hepatica                                  |
|            |  | 38.66.14 ↔ | Sonstige Exzision der A. lienalis                                  |
|            |  | 38.66.15 ↔ | Sonstige Exzision der A. renalis                                   |
|            |  | 38.66.16 ↔ | Sonstige Exzision der A. mesenterialis                             |

|            |  |            |   |
|------------|--|------------|---|
| 38.66.17 ↔ | Sonstige Exzision der A. lumbalis  | 38.85.00 ↔ | Sonstiger chirurgischer Verschluss von anderen thorakalen Gefässen, n.n.bez.    |
| 38.66.18 ↔ | Sonstige Exzision der A. iliaca  | 38.85.11 ↔ | Sonstiger chirurgischer Verschluss der A. subclavia                             |
| 38.66.19 ↔ | Sonstige Exzision viszeraler Arterien, sonstige  | 38.85.11 ↔ | Sonstiger chirurgischer Verschluss der A. subclavia                             |
| 38.66.99 ↔ | Sonstige Exzision abdominaler Arterien, sonstige   | 38.85.12 ↔ | Sonstiger chirurgischer Verschluss der A. pulmonalis                            |
| 38.67.00 ↔ | Sonstige Exzision von abdominalen Venen, n.n.bez.  | 38.85.12 ↔ | Sonstiger chirurgischer Verschluss der A. pulmonalis                            |
| 38.67.10 ↔ | Sonstige Exzision von tiefen abdominalen Venen, n.n.bez.                                       | 38.85.13 ↔ | Sonstiger chirurgischer Verschluss des Truncus brachiocephalicus                |
| 38.67.11 ↔ | Sonstige Exzision der V. cava inferior   | 38.85.13 ↔ | Sonstiger chirurgischer Verschluss des Truncus brachiocephalicus                |
| 38.67.12 ↔ | Sonstige Exzision der V. iliaca  | 38.85.21 ↔ | Sonstiger chirurgischer Verschluss der V. cava superior                         |
| 38.67.19 ↔ | Sonstige Exzision von tiefen abdominalen Venen, sonstige                                       | 38.85.21 ↔ | Sonstiger chirurgischer Verschluss der V. cava superior                         |
| 38.67.99 ↔ | Sonstige Exzision von abdominalen Venen, sonstige  | 38.85.22 ↔ | Sonstiger chirurgischer Verschluss der V. pulmonalis                            |
| 38.68.00 ↔ | Sonstige Exzision von Arterien der unteren Extremität, n.n.bez.                                | 38.85.22 ↔ | Sonstiger chirurgischer Verschluss der V. pulmonalis                            |
| 38.68.10 ↔ | Sonstige Exzision von Arterien des Oberschenkels   | 38.85.23 ↔ | Sonstiger chirurgischer Verschluss der V. subclavia                             |
| 38.68.20 ↔ | Sonstige Exzision von Arterien des Unterschenkels und des Fusses                               | 38.85.23 ↔ | Sonstiger chirurgischer Verschluss der V. subclavia                             |
| 38.68.99 ↔ | Sonstige Exzision von Arterien der unteren Extremität, sonstige                                | 38.85.99 ↔ | Sonstiger chirurgischer Verschluss von anderen thorakalen Gefässen, sonstige    |
| 38.7X.10 ↔ | Unterbrechung der Vena cava, offen chirurgisch, n.n.bez.                                       | 38.85.99 ↔ | Sonstiger chirurgischer Verschluss von anderen thorakalen Gefässen, sonstige    |
| 38.7X.10 ↔ | Unterbrechung der Vena cava, offen chirurgisch, n.n.bez.                                       | 38.86.00 ↔ | Sonstiger chirurgischer Verschluss von abdominalen Arterien, n.n.bez.           |
| 38.7X.11 ↔ | Einsetzen eines Embolie-Protektionssystems in die Vena cava, offen chirurgisch                 | 38.86.10 ↔ | Sonstiger chirurgischer Verschluss von viszeralen Arterien, n.n.bez.            |
| 38.7X.11 ↔ | Einsetzen eines Embolie-Protektionssystems in die Vena cava, offen chirurgisch                 | 38.86.11 ↔ | Sonstiger chirurgischer Verschluss des Truncus coeliacus                        |
| 38.7X.12 ↔ | Entfernung eines Embolie-Protektionssystems in der Vena cava, offen chirurgisch                | 38.86.12 ↔ | Sonstiger chirurgischer Verschluss der A. gastrica                              |
| 38.7X.12 ↔ | Entfernung eines Embolie-Protektionssystems in der Vena cava, offen chirurgisch                | 38.86.13 ↔ | Sonstiger chirurgischer Verschluss der A. hepatica                              |
| 38.7X.13 ↔ | Ligatur oder Plikatur der Vena cava, offen chirurgisch   | 38.86.14 ↔ | Sonstiger chirurgischer Verschluss der A. lienalis                              |
| 38.7X.13 ↔ | Ligatur oder Plikatur der Vena cava, offen chirurgisch   | 38.86.15 ↔ | Sonstiger chirurgischer Verschluss der A. renalis                               |
| 38.7X.13 ↔ | Ligatur oder Plikatur der Vena cava, offen chirurgisch   | 38.86.16 ↔ | Sonstiger chirurgischer Verschluss der A. mesenterialis                         |
| 38.7X.19 ↔ | Unterbrechung der Vena cava, offen chirurgisch, sonstige                                       | 38.86.17 ↔ | Sonstiger chirurgischer Verschluss der A. iliaca                                |
| 38.7X.19 ↔ | Unterbrechung der Vena cava, offen chirurgisch, sonstige                                       | 38.86.19 ↔ | Sonstiger chirurgischer Verschluss von viszeralen Arterien, sonstige            |
| 38.81 ↔    | Sonstiger chirurgischer Verschluss von intrakraniellen Gefässen                                | 38.86.99 ↔ | Sonstiger chirurgischer Verschluss von abdominalen Arterien, sonstige           |
| 38.82.00 ↔ | Sonstiger chirurgischer Verschluss von Gefässen am Kopf und Hals, n.n.bez.                     | 38.87.00 ↔ | Sonstiger chirurgischer Verschluss von abdominalen Venen, n.n.bez.              |
| 38.82.10 ↔ | Sonstiger chirurgischer Verschluss von extrakraniellen Arterien an Kopf und Hals               | 38.87.10 ↔ | Sonstiger chirurgischer Verschluss von tiefen abdominalen Venen, n.n.bez.       |
| 38.82.20 ↔ | Sonstiger chirurgischer Verschluss von extrakraniellen Venen an Kopf und Hals, n.n.bez.        | 38.87.11 ↔ | Sonstiger chirurgischer Verschluss der V. cava inferior                         |
| 38.82.21 ↔ | Sonstiger chirurgischer Verschluss der V. jugularis  | 38.87.12 ↔ | Sonstiger chirurgischer Verschluss der V. iliaca communis und V. iliaca interna |
| 38.82.22 ↔ | Sonstiger chirurgischer Verschluss von sonstigen tiefen extrakraniellen Venen an Kopf und Hals | 38.87.19 ↔ | Sonstiger chirurgischer Verschluss von tiefen abdominalen Venen, sonstige       |
| 38.82.29 ↔ | Sonstiger chirurgischer Verschluss von extrakraniellen Venen an Kopf und Hals, sonstige        | 38.87.99 ↔ | Sonstiger chirurgischer Verschluss von abdominalen Venen, sonstige              |
| 38.82.99 ↔ | Sonstiger chirurgischer Verschluss von Gefässen am Kopf und Hals, sonstige                     | 39.0X.00 ↔ | Shunt einer systemischen Arterie zur Pulmonalarterie, n.n.bez.                  |
| 38.83.11 ↔ | Sonstiger chirurgischer Verschluss von Arterien der Hand                                       | 39.0X.00 ↔ | Shunt einer systemischen Arterie zur Pulmonalarterie, n.n.bez.                  |
| 38.83.19 ↔ | Sonstiger chirurgischer Verschluss von sonstigen Arterien der oberen Extremität                | 39.0X.10 ↔ | Anastomose zwischen A. subclavia und A. pulmonalis [Blalock-Taussig]            |
| 38.83.21 ↔ | Sonstiger chirurgischer Verschluss von tiefen Venen der oberen Extremität                      | 39.0X.10 ↔ | Anastomose zwischen A. subclavia und A. pulmonalis [Blalock-Taussig]            |
| 38.84.00 ↔ | Sonstiger chirurgischer Verschluss der Aorta, n.n.bez.   | 39.0X.11 ↔ | Anastomose zwischen Aorta und A. pulmonalis dextra [Waterston-Cooley]           |
| 38.84.09 ↔ | Sonstiger chirurgischer Verschluss der Aorta, sonstige   | 39.0X.11 ↔ | Anastomose zwischen Aorta und A. pulmonalis dextra [Waterston-Cooley]           |
| 38.84.10 ↔ | Sonstiger chirurgischer Verschluss der thorakalen Aorta  | 39.0X.12 ↔ | Anastomose zwischen Aorta descendens und A. pulmonalis sinistra [Potts-Smith]   |
| 38.84.20 ↔ | Sonstiger chirurgischer Verschluss der Aorta abdominalis                                       | 39.0X.12 ↔ | Anastomose zwischen Aorta descendens und A. pulmonalis sinistra [Potts-Smith]   |
| 38.84.31 ↔ | Ligatur des Ductus arteriosus apertus  | 39.0X.13 ↔ | Anastomose zwischen A. pulmonalis sinistra und A. pulmonalis dextra             |
| 38.85.00 ↔ | Sonstiger chirurgischer Verschluss von anderen thorakalen Gefässen, n.n.bez.                   | 39.0X.13 ↔ | Anastomose zwischen A. pulmonalis sinistra und A. pulmonalis dextra             |

|   |  |
|---|--|
| 39.0X.20 ↔ Prothesenshunt zwischen A. pulmonalis und Aorta, zentral   | 39.22.99 ↔ Bypass zwischen Aorta, A. subclavia und A. carotis, sonstige  |
| 39.0X.20 ↔ Prothesenshunt zwischen A. pulmonalis und Aorta, zentral   | 39.23 ↔ Sonstiger intrathorakaler, vaskulärer Shunt oder Bypass  |
| 39.0X.21 ↔ Prothesenshunt zwischen A. pulmonalis und Aorta, peripher  | 39.24 ↔ Aorto-renaler Bypass   |
| 39.0X.21 ↔ Prothesenshunt zwischen A. pulmonalis und Aorta, peripher  | 39.25.09 ↔ Gefäß-Bypass von der Aorta oder der A. iliaca zu weiteren Arterien der unteren Extremität, sonstige |
| 39.0X.23 ↔ Pulmonalarteriell Banding  | 39.25.11 ↔ Aorto-iliakaler Bypass  |
| 39.0X.23 ↔ Pulmonalarteriell Banding  | 39.25.12 ↔ Aorto-femoraler Bypass  |
| 39.0X.24 ↔ Shunt einer systemischen Arterie zur Pulmonalarterie, Damus-Kay-Stansel-Operation                                      | 39.25.13 ↔ Aorto-poplitealer Bypass  |
| 39.0X.24 ↔ Shunt einer systemischen Arterie zur Pulmonalarterie, Damus-Kay-Stansel-Operation                                      | 39.25.14 ↔ Aorto-cruraler Bypass   |
| 39.0X.99 ↔ Shunt einer systemischen Arterie zur Pulmonalarterie, sonstige   | 39.25.15 ↔ Aorto-ilio-femoraler Bypass   |
| 39.0X.99 ↔ Shunt einer systemischen Arterie zur Pulmonalarterie, sonstige   | 39.25.16 ↔ Aorto-ilio-poplitealer Bypass   |
| 39.10 ↔ Intraabdominaler venöser Shunt, n.n.bez.  | 39.25.21 ↔ Ilio-iliakaler Bypass   |
| 39.10 ↔ Intraabdominaler venöser Shunt, n.n.bez.  | 39.25.22 ↔ Ilio-femoraler Bypass   |
| 39.11.00 ↔ Anlage und Revision portosystemischer Shunt, TIPSS, n.n.bez.   | 39.25.23 ↔ Ilio-poplitealer Bypass   |
| 39.11.00 ↔ Anlage und Revision portosystemischer Shunt, TIPSS, n.n.bez.   | 39.25.24 ↔ Ilio-cruraler Bypass  |
| 39.11.11 ↔ Anlage portosystemischer Shunt, Einsatz von perkutaner (Ballon-)Angioplastie   | 39.25.30 ↔ Obturator-Bypass (extraanatomisch)  |
| 39.11.11 ↔ Anlage portosystemischer Shunt, Einsatz von perkutaner (Ballon-)Angioplastie   | 39.26.10 ↔ Sonstiger intraabdominaler Gefäß-Shunt oder -Bypass, Viszeralarterien                               |
| 39.11.12 ↔ Anlage portosystemischer Shunt, Perkutane Thrombolysen und Thrombektomie   | 39.26.11 ↔ Sonstiger intraabdominaler Gefäß-Shunt oder -Bypass, Aorta  |
| 39.11.12 ↔ Anlage portosystemischer Shunt, Perkutane Thrombolysen und Thrombektomie   | 39.26.12 ↔ Sonstiger intraabdominaler Gefäß-Shunt oder -Bypass, A. renalis                                     |
| 39.11.13 ↔ Anlage portosystemischer Shunt, Einsatz von Stent  | 39.26.19 ↔ Sonstiger intraabdominaler Gefäß-Shunt oder -Bypass, sonstige Viszeralarterien                      |
| 39.11.13 ↔ Anlage portosystemischer Shunt, Einsatz von Stent  | 39.26.99 ↔ Sonstiger intraabdominaler Gefäß-Shunt oder -Bypass, sonstige                                       |
| 39.11.21 ↔ Revision portosystemischer Shunt, perkutaner Verschluss  | 39.29.10 ↔ Gefäß-Shunt oder Bypass an Arterien der unteren Extremität, n.n.bez.                                |
| 39.11.21 ↔ Revision portosystemischer Shunt, perkutaner Verschluss  | 39.29.11 ↔ Femorofemorale Gefäß-Shunt oder -Bypass   |
| 39.11.22 ↔ Revision portosystemischer Shunt, Einsatz von Stenteinlage   | 39.29.12 ↔ Femoropoplitealer Gefäß-Shunt oder -Bypass  |
| 39.11.22 ↔ Revision portosystemischer Shunt, Einsatz von Stenteinlage   | 39.29.13 ↔ Femorocruraler Gefäß-Shunt oder -Bypass   |
| 39.11.23 ↔ Revision portosystemischer Shunt, Einsatz von perkutaner Thrombektomie und Thrombolysen                                | 39.29.14 ↔ Femoropedaler Gefäß-Shunt oder -Bypass  |
| 39.11.23 ↔ Revision portosystemischer Shunt, Einsatz von perkutaner Thrombektomie und Thrombolysen                                | 39.29.15 ↔ Popliteocruraler und popliteopedaler Gefäß-Shunt oder -Bypass                                       |
| 39.11.24 ↔ Revision portosystemischer Shunt, Durchführung von perkutaner Verkleinerung eines bestehenden portosystemischen Shunts | 39.29.16 ↔ Gefäß-Shunt oder Bypass an Arterien des Unterschenkels und des Fußes                                |
| 39.11.24 ↔ Revision portosystemischer Shunt, Durchführung von perkutaner Verkleinerung eines bestehenden portosystemischen Shunts | 39.29.19 ↔ Gefäß-Shunt oder Bypass an Arterien der unteren Extremität, sonstige                                |
| 39.11.99 ↔ Anlage und Revision portosystemischer Shunt, TIPSS, sonstige   | 39.29.20 ↔ Gefäß-Shunt oder Bypass an Arterien der oberen Extremität   |
| 39.11.99 ↔ Anlage und Revision portosystemischer Shunt, TIPSS, sonstige   | 39.29.20 ↔ Gefäß-Shunt oder Bypass an Arterien der oberen Extremität   |
| 39.19 ↔ Intraabdominaler venöser Shunt, sonstige  | 39.29.30 ↔ Sonstiger (peripherer) Gefäß-Shunt oder -Bypass, extraanatomisch, n.n.bez.                          |
| 39.19 ↔ Intraabdominaler venöser Shunt, sonstige  | 39.29.31 ↔ Subclaviafemorale Gefäß-Shunt oder Bypass   |
| 39.21.00 ↔ Anastomose von der V. cava zur A. pulmonalis, n.n.bez.   | 39.29.32 ↔ Axillofemorale Gefäß-Shunt oder Bypass  |
| 39.21.10 ↔ Glenn-Operation an einem funktionell/morphologisch univentrikulären Herzen   | 39.29.33 ↔ Femorofemorale Cross-over-Bypass  |
| 39.21.99 ↔ Anastomose von der V. cava zur A. pulmonalis, sonstige   | 39.29.39 ↔ Sonstiger (peripherer) Gefäß-Shunt oder -Bypass, extraanatomisch, sonstige                          |
| 39.22.11 ↔ Bypass zwischen A. carotis und A. carotis  | 39.29.40 ↔ Gefäß-Shunt oder -Bypass an Venen   |
| 39.22.12 ↔ Bypass zwischen A. carotis und A. vertebralis  | 39.29.81 ↔ Temporärer intraoperativer Shunt, arterioarteriell  |
| 39.22.13 ↔ Bypass zwischen A. carotis und A. subclavia  | 39.29.82 ↔ Temporärer intraoperativer Shunt, arteriovenös  |
| 39.22.14 ↔ Bypass zwischen A. carotis und Aorta   | 39.29.89 ↔ Temporärer intraoperativer Shunt, sonstige  |
| 39.22.19 ↔ Bypass an der A. carotis, sonstige   | 39.29.99 ↔ Sonstiger (peripherer) Gefäß-Shunt oder -Bypass, sonstige   |
| 39.22.21 ↔ Bypass zwischen A. subclavia und Aorta   | 39.31.10 ↔ Naht einer Arterie an Kopf und Hals, n.n.bez.   |
| 39.22.29 ↔ Bypass an der A. subclavia, sonstige   | 39.31.11 ↔ Naht einer intrakraniellen Arterie  |
|   | 39.31.19 ↔ Naht einer Arterie an Kopf und Hals, sonstige   |
|   | 39.31.20 ↔ Naht einer Arterie des Oberarms, n.n.bez.   |
|   | 39.31.21 ↔ Naht der A. axillaris   |
|   | 39.31.22 ↔ Naht der A. brachialis  |
|   | 39.31.29 ↔ Naht einer Arterie des Oberarms, sonstige   |
|   | 39.31.30 ↔ Naht einer Arterie des Unterarms  |
|   | 39.31.40 ↔ Naht einer Arterie der Hand   |
|   | 39.31.50 ↔ Naht einer Arterie der unteren Extremität   |
|   | 39.31.60 ↔ Naht der Aorta, n.n.bez.  |
|   | 39.31.61 ↔ Naht der thorakalen Aorta   |
|   | 39.31.62 ↔ Naht der abdominalen Aorta  |
|   | 39.31.69 ↔ Naht der Aorta, sonstige  |

|  |  |
|--|--|
| 39.31.70 ↔ Naht von sonstigen thorakalen Arterien, n.n.bez.  | 39.54.21 ↔ Re-entry Operation, Aorta abdominalis, offen chirurgisch  |
| 39.31.71 ↔ Naht der A. pulmonalis  | 39.54.22 ↔ Re-entry Operation, Aorta abdominalis, endovaskulärer Zugang                                      |
| 39.31.72 ↔ Naht des Truncus brachiocephalicus  | 39.54.91 ↔ Re-entry Operation, sonstige Gefässe, offen chirurgisch   |
| 39.31.73 ↔ Naht der A. subclavia   | 39.54.92 ↔ Re-entry Operation, sonstige Gefässe, endovaskulärer Zugang                                       |
| 39.31.79 ↔ Naht von thorakalen Arterien, sonstige  | 39.55 ↔ Reimplantation eines aberrierenden Nierengefässes  |
| 39.31.80 ↔ Naht von abdominalen Arterien, n.n.bez.   | 39.56.00 ↔ Plastische Rekonstruktion eines Blutgefässes mit Gewebe-Patch, n.n.bez.                           |
| 39.31.81 ↔ Naht des Truncus coeliacus  | 39.56.11 ↔ Plastische Rekonstruktion von intrakraniellen Gefässen mit Gewebe-Patch                           |
| 39.31.82 ↔ Naht der A. gastrica  | 39.56.12 ↔ Plastische Rekonstruktion der V. jugularis mit Gewebe-Patch                                       |
| 39.31.83 ↔ Naht der A. hepatica  | 39.56.19 ↔ Plastische Rekonstruktion von Gefässen an Kopf und Hals mit Gewebe-Patch, sonstige                |
| 39.31.84 ↔ Naht der A. lienalis  | 39.56.20 ↔ Plastische Rekonstruktion von Gefässen der oberen Extremität mit Gewebe-Patch, n.n.bez.           |
| 39.31.85 ↔ Naht der A. renalis   | 39.56.21 ↔ Plastische Rekonstruktion von Arterien der oberen Extremität mit Gewebe-Patch                     |
| 39.31.86 ↔ Naht der A. mesenterialis   | 39.56.22 ↔ Plastische Rekonstruktion der V. subclavia, V. axillaris und V. brachiocephalica mit Gewebe-Patch |
| 39.31.87 ↔ Naht der A. lumbalis  | 39.56.23 ↔ Plastische Rekonstruktion von sonstigen tiefen Venen der oberen Extremitäten mit Gewebe-Patch     |
| 39.31.88 ↔ Naht der A. iliaca  | 39.56.29 ↔ Plastische Rekonstruktion von Gefässen der oberen Extremität mit Gewebe-Patch, sonstige           |
| 39.31.89 ↔ Naht von abdominalen Arterien, sonstige   | 39.56.30 ↔ Plastische Rekonstruktion von thorakalen Gefässen mit Gewebe-Patch, n.n.bez.                      |
| 39.32.11 ↔ Naht einer intrakraniellen Vene   | 39.56.31 ↔ Plastische Rekonstruktion der thorakalen Aorta mit Gewebe-Patch                                   |
| 39.32.19 ↔ Naht einer Vene an Kopf und Hals, sonstige  | 39.56.32 ↔ Plastische Rekonstruktion der V. pulmonalis mit Gewebe-Patch                                      |
| 39.32.30 ↔ Naht einer thorakalen Vene, n.n.bez.  | 39.56.33 ↔ Plastische Rekonstruktion der V. cava superior mit Gewebe-Patch                                   |
| 39.32.31 ↔ Naht der V. cava superior   | 39.56.39 ↔ Plastische Rekonstruktion von thorakalen Gefässen mit Gewebe-Patch, sonstige                      |
| 39.32.32 ↔ Naht der V. brachiocephalica  | 39.56.40 ↔ Plastische Rekonstruktion abdominaler Arterien mit Gewebe-Patch, n.n.bez.                         |
| 39.32.39 ↔ Naht einer thorakalen Vene, sonstige  | 39.56.41 ↔ Plastische Rekonstruktion der abdominalen Aorta mit Gewebe-Patch                                  |
| 39.32.40 ↔ Naht einer abdominalen Vene, n.n.bez.   | 39.56.42 ↔ Plastische Rekonstruktion des Truncus coeliacus mit Gewebe-Patch                                  |
| 39.32.41 ↔ Naht der V. cava inferior   | 39.56.43 ↔ Plastische Rekonstruktion der A. gastrica mit Gewebe-Patch  |
| 39.32.42 ↔ Naht der V. iliaca communis und V. iliaca interna   | 39.56.44 ↔ Plastische Rekonstruktion der A. hepatica mit Gewebe-Patch  |
| 39.49.10 ↔ Revision einer Gefässanastomose   | 39.56.45 ↔ Plastische Rekonstruktion der A. lienalis mit Gewebe-Patch  |
| 39.50.00 ↔ Angioplastik oder Atherektomie an sonstigem(n) Nicht-Herzkranzgefäss(en), n.n.bez.                                    | 39.56.46 ↔ Plastische Rekonstruktion der A. renalis mit Gewebe-Patch   |
| 39.50.10 ↔ Angioplastik oder Atherektomie an sonstigem(n) Nicht-Herzkranzgefäss(en) mit Ballon, n.n.bez.                         | 39.56.47 ↔ Plastische Rekonstruktion der A. mesenterica mit Gewebe-Patch                                     |
| 39.50.11 ↔ Angioplastik oder Atherektomie an sonstigem(n) Nicht-Herzkranzgefäss(en) mit einfacher Ballon                         | 39.56.48 ↔ Plastische Rekonstruktion der A. iliaca mit Gewebe-Patch  |
| 39.50.12 ↔ Angioplastik oder Atherektomie an sonstigem(n) Nicht-Herzkranzgefäss(en) mit cutting Ballon                           | 39.56.49 ↔ Plastische Rekonstruktion abdominaler Arterien mit Gewebe-Patch, sonstige                         |
| 39.50.13 ↔ Angioplastik oder Atherektomie an sonstigem(n) Nicht-Herzkranzgefäss(en) mit Kryoplastie-Ballon                       | 39.56.50 ↔ Plastische Rekonstruktion abdominaler Venen mit Gewebe-Patch, n.n.bez.                            |
| 39.50.14 ↔ Angioplastik oder Atherektomie an sonstigem(n) Nicht-Herzkranzgefäss(en) mit Drug eluting Ballon                      | 39.56.51 ↔ Plastische Rekonstruktion der V. cava inferior mit Gewebe-Patch                                   |
| 39.50.15 ↔ Angioplastik oder Atherektomie an sonstigem(n) Nicht-Herzkranzgefäss(en) mittels Lithotripsie                         | 39.56.52 ↔ Plastische Rekonstruktion der V. iliaca mit Gewebe-Patch  |
| 39.50.19 ↔ Angioplastik oder Atherektomie an sonstigem(n) Nicht-Herzkranzgefäss(en) mit sonstiger Ballon                         | 39.56.59 ↔ Plastische Rekonstruktion abdominaler Venen mit Gewebe-Patch, sonstige                            |
| 39.50.20 ↔ Angioplastik Blade- Laserangioplastie an sonstigem(n) Nicht-Herzkranzgefäss(en)                                       | 39.56.60 ↔ Plastische Rekonstruktion von Gefässen der unteren Extremität mit Gewebe-Patch, n.n.bez.          |
| 39.50.21 ↔ Angioplastik Thrombektomie an sonstigem(n) Nicht-Herzkranzgefäss(en)  | 39.56.61 ↔ Plastische Rekonstruktion von Arterien der unteren Extremität mit Gewebe-Patch                    |
| 39.50.99 ↔ Angioplastik oder Atherektomie an sonstigem(n) Nicht-Herzkranzgefäss(en), sonstige                                    | 39.56.62 ↔ Plastische Rekonstruktion der V. femoralis und V. poplitea mit Gewebe-Patch                       |
| 39.51.00 ↔ Aneurysma-Clipping, n.n.bez.  |  |
| 39.51.11 ↔ Aneurysma-Clipping intrakraniell  |  |
| 39.51.99 ↔ Aneurysma-Clipping, sonstige  |  |
| 39.52.00 ↔ Sonstige Korrektur eines Aneurysmas, n.n.bez.   |  |
| 39.52.11 ↔ Sonstige Korrektur eines Aneurysmas von intrakraniellen Blutgefässen  |  |
| 39.52.19 ↔ Sonstige Korrektur eines Aneurysmas von Blutgefässen an Kopf und Hals, sonstige                                       |  |
| 39.52.20 ↔ Sonstige Korrektur eines Aneurysmas der Aorta, n.n.bez.   |  |
| 39.52.21 ↔ Sonstige offen chirurgische Korrektur eines Aneurysmas der Aorta ascendens, des Aortenbogens und der thorakalen Aorta |  |
| 39.52.22 ↔ Sonstige offen chirurgische Korrektur eines Aneurysmas der Aorta abdominalis  |  |
| 39.52.29 ↔ Sonstige Korrektur eines Aneurysmas der Aorta, sonstige   |  |
| 39.53 ↔ Verschluss einer arteriovenösen Fistel   |  |
| 39.54.00 ↔ Re-entry Operation, n.n.bez.  |  |
| 39.54.09 ↔ Re-entry Operation, sonstige  |  |
| 39.54.11 ↔ Re-entry Operation, thorakale Aorta, offen chirurgisch  |  |
| 39.54.12 ↔ Re-entry Operation, thorakale Aorta, endovaskulärer Zugang  |  |

|            |  |            |   |
|------------|--|------------|---|
| 39.56.63 ↔ | Plastische Rekonstruktion von sonstigen tiefen Venen der unteren Extremitäten mit Gewebe-Patch                 | 39.57.61 ↔ | Plastische Rekonstruktion von Arterien der unteren Extremität mit synthetischem Patch Graft                 |
| 39.56.64 ↔ | Plastische Rekonstruktion von oberflächlichen Venen des Oberschenkels mit Gewebe-Patch                         | 39.57.62 ↔ | Plastische Rekonstruktion der V. femoralis und V. poplitea mit synthetischem Patch Graft                    |
| 39.56.69 ↔ | Plastische Rekonstruktion von Gefässen der unteren Extremität mit Gewebe-Patch, sonstige                       | 39.57.63 ↔ | Plastische Rekonstruktion von sonstigen tiefen Venen der unteren Extremitäten mit synthetischem Patch Graft |
| 39.56.99 ↔ | Plastische Rekonstruktion eines Blutgefässes mit Gewebe-Patch, sonstige  | 39.57.64 ↔ | Plastische Rekonstruktion von oberflächlichen Venen des Oberschenkels mit synthetischem Patch Graft         |
| 39.57.00 ↔ | Plastische Rekonstruktion eines Blutgefässes mit synthetischem Patch Graft, n.n.bez.                           | 39.57.69 ↔ | Plastische Rekonstruktion von Gefässen der unteren Extremität mit synthetischem Patch Graft, sonstige       |
| 39.57.11 ↔ | Plastische Rekonstruktion von intrakraniellen Gefässen mit synthetischem Patch Graft                           | 39.57.99 ↔ | Plastische Rekonstruktion eines Blutgefässes mit synthetischem Patch Graft, sonstige                        |
| 39.57.12 ↔ | Plastische Rekonstruktion von extrakraniellen Arterien an Kopf und Hals mit synthetischem Patch Graft          | 39.59.30 ↔ | Sonstige plastische Rekonstruktion von Gefässen an Kopf und Hals, n.n.bez.                                  |
| 39.57.13 ↔ | Plastische Rekonstruktion der V. jugularis mit synthetischem Patch Graft                                       | 39.59.31 ↔ | Sonstige plastische Rekonstruktion eines intrakraniellen Gefässes   |
| 39.57.19 ↔ | Plastische Rekonstruktion von Gefässen an Kopf und Hals mit synthetischem Patch Graft, sonstige                | 39.59.32 ↔ | Sonstige plastische Rekonstruktion der extrakraniellen A. vertebralis                                       |
| 39.57.20 ↔ | Plastische Rekonstruktion von Gefässen der oberen Extremität mit synthetischem Patch Graft, n.n.bez.           | 39.59.33 ↔ | Sonstige plastische Rekonstruktion von extrakraniellen Arterien an Kopf und Hals, sonstige                  |
| 39.57.21 ↔ | Plastische Rekonstruktion von Arterien der oberen Extremität mit synthetischem Patch Graft                     | 39.59.34 ↔ | Sonstige plastische Rekonstruktion der V. jugularis   |
| 39.57.22 ↔ | Plastische Rekonstruktion der V. subclavia, V. axillaris und V. brachiocephalica mit synthetischem Patch Graft | 39.59.39 ↔ | Sonstige plastische Rekonstruktion von Gefässen an Kopf und Hals, sonstige                                  |
| 39.57.23 ↔ | Plastische Rekonstruktion von sonstigen tiefen Venen der oberen Extremitäten mit synthetischem Patch Graft     | 39.59.40 ↔ | Sonstige plastische Rekonstruktion von Gefässen der oberen Extremität, n.n.bez.                             |
| 39.57.29 ↔ | Plastische Rekonstruktion von Gefässen der oberen Extremität mit synthetischem Patch Graft, sonstige           | 39.59.41 ↔ | Sonstige plastische Rekonstruktion von Arterien der oberen Extremität                                       |
| 39.57.30 ↔ | Plastische Rekonstruktion von thorakalen Gefässen mit synthetischem Patch Graft, n.n.bez.                      | 39.59.42 ↔ | Sonstige plastische Rekonstruktion der V. subclavia, V. axillaris und V. brachiocephalica                   |
| 39.57.31 ↔ | Plastische Rekonstruktion der thorakalen Aorta mit synthetischem Patch Graft                                   | 39.59.48 ↔ | Sonstige plastische Rekonstruktion von sonstigen tiefen Venen der oberen Extremität                         |
| 39.57.32 ↔ | Plastische Rekonstruktion der V. pulmonalis mit synthetischem Patch Graft                                      | 39.59.49 ↔ | Sonstige plastische Rekonstruktion von Gefässen der oberen Extremität, sonstige                             |
| 39.57.33 ↔ | Plastische Rekonstruktion der V. cava superior mit synthetischem Patch Graft                                   | 39.59.50 ↔ | Sonstige plastische Rekonstruktion von thorakalen Gefässen, n.n.bez.  |
| 39.57.39 ↔ | Plastische Rekonstruktion von thorakalen Gefässen mit synthetischem Patch Graft, sonstige                      | 39.59.51 ↔ | Sonstige plastische Rekonstruktion der thorakalen Aorta   |
| 39.57.40 ↔ | Plastische Rekonstruktion abdominaler Arterien mit synthetischem Patch Graft, n.n.bez.                         | 39.59.52 ↔ | Sonstige plastische Rekonstruktion der A. pulmonalis  |
| 39.57.41 ↔ | Plastische Rekonstruktion der abdominalen Aorta mit synthetischem Patch Graft                                  | 39.59.53 ↔ | Sonstige plastische Rekonstruktion von thorakalen Arterien, sonstige  |
| 39.57.42 ↔ | Plastische Rekonstruktion des Truncus coeliacus mit synthetischem Patch Graft                                  | 39.59.54 ↔ | Sonstige plastische Rekonstruktion der V. pulmonalis  |
| 39.57.43 ↔ | Plastische Rekonstruktion der A. gastrica mit synthetischem Patch Graft  | 39.59.55 ↔ | Sonstige plastische Rekonstruktion der V. cava superior   |
| 39.57.44 ↔ | Plastische Rekonstruktion der A. hepatica mit synthetischem Patch Graft  | 39.59.59 ↔ | Sonstige plastische Rekonstruktion von thorakalen Gefässen, sonstige  |
| 39.57.45 ↔ | Plastische Rekonstruktion der A. lienalis mit synthetischem Patch Graft  | 39.59.60 ↔ | Sonstige plastische Rekonstruktion von abdominalen Arterien, n.n.bez.                                       |
| 39.57.46 ↔ | Plastische Rekonstruktion der A. renalis mit synthetischem Patch Graft   | 39.59.61 ↔ | Sonstige plastische Rekonstruktion der abdominalen Aorta  |
| 39.57.47 ↔ | Plastische Rekonstruktion der A. mesenterica mit synthetischem Patch Graft                                     | 39.59.62 ↔ | Sonstige plastische Rekonstruktion des Truncus coeliacus  |
| 39.57.48 ↔ | Plastische Rekonstruktion der A. iliaca mit synthetischem Patch Graft  | 39.59.63 ↔ | Sonstige plastische Rekonstruktion der A. gastrica  |
| 39.57.49 ↔ | Plastische Rekonstruktion abdominaler Arterien mit synthetischem Patch Graft, sonstige                         | 39.59.64 ↔ | Sonstige plastische Rekonstruktion A. hepatica  |
| 39.57.50 ↔ | Plastische Rekonstruktion abdominaler Venen mit synthetischem Patch Graft, n.n.bez.                            | 39.59.65 ↔ | Sonstige plastische Rekonstruktion der A. lienalis  |
| 39.57.51 ↔ | Plastische Rekonstruktion der V. cava inferior mit synthetischem Patch Graft                                   | 39.59.66 ↔ | Sonstige plastische Rekonstruktion der A. renalis   |
| 39.57.52 ↔ | Plastische Rekonstruktion der V. iliaca mit synthetischem Patch Graft  | 39.59.67 ↔ | Sonstige plastische Rekonstruktion der A. mesenterica   |
| 39.57.59 ↔ | Plastische Rekonstruktion abdominaler Venen mit synthetischem Patch Graft, sonstige                            | 39.59.68 ↔ | Sonstige plastische Rekonstruktion der A. iliaca  |
| 39.57.60 ↔ | Plastische Rekonstruktion von Gefässen der unteren Extremität mit synthetischem Patch Graft, n.n.bez.          | 39.59.69 ↔ | Sonstige plastische Rekonstruktion von abdominalen Arterien, sonstige                                       |
|            |  | 39.59.70 ↔ | Sonstige plastische Rekonstruktion von abdominalen Venen, n.n.bez.  |
|            |  | 39.59.71 ↔ | Sonstige plastische Rekonstruktion der V. cava inferior   |
|            |  | 39.59.72 ↔ | Sonstige plastische Rekonstruktion der V. iliaca  |
|            |  | 39.59.79 ↔ | Sonstige plastische Rekonstruktion von abdominalen Venen, sonstige  |
|            |  | 39.59.80 ↔ | Sonstige plastische Rekonstruktion von Gefässen der unteren Extremität, n.n.bez.                            |



|            |  |            |   |
|------------|--|------------|---|
| 39.59.81 ↔ | Sonstige plastische Rekonstruktion von Arterien der unteren Extremität   | 39.76.30 ↔ | Perkutane Laserangioplastie an präzerebralem(en) (extrakraniell(en)) Gefäss(en)                                 |
| 39.59.82 ↔ | Sonstige plastische Rekonstruktion der V. femoralis  | 39.76.40 ↔ | Perkutane Atherektomie an präzerebralem(en) (extrakraniell(en)) Gefäss(en)                                      |
| 39.59.83 ↔ | Sonstige plastische Rekonstruktion der V. poplitea   | 39.76.50 ↔ | Perkutane selektive Thrombolyse an extrakraniellen Gefässen des Kopfes und Halses                               |
| 39.59.88 ↔ | Sonstige plastische Rekonstruktion von sonstigen tiefen Venen der unteren Extremität   | 39.76.62 ↔ | Perkutane stentgestützte Thrombektomie an extrakraniellen Gefässen  |
| 39.59.89 ↔ | Sonstige plastische Rekonstruktion von Gefässen der unteren Extremität, sonstige   | 39.76.69 ↔ | Perkutane Thrombektomie an präzerebralem(en) (extrakraniell(en)) Gefäss(en), sonstige                           |
| 39.59.90 ↔ | Sonstige plastische Rekonstruktion eines Gefässes, Venenklappenplastik   | 39.76.70 ↔ | Perkutane endovaskuläre Fremdkörperentfernung aus extrakraniellen Gefässen des Kopfes und Halses                |
| 39.72.09 ↔ | Endovaskuläre plastische Rekonstruktion oder Okklusion von Gefässen am Kopf und Hals, sonstige                               | 39.76.99 ↔ | Perkutan-transluminale endovaskuläre Intervention an präzerebralem(en) (extrakraniell(en)) Gefäss(en), sonstige |
| 39.72.14 ↔ | Selektive Embolisation von intrakraniellen Gefässen mit adhäsivem Embolisat  | 39.77.00 ↔ | Perkutan-transluminale endovaskuläre Intervention an intrakraniell(en) Gefäss(en), n.n.bez.                     |
| 39.72.15 ↔ | Selektive Embolisation von intrakraniellen Gefässen mit Plugs  | 39.77.09 ↔ | Perkutan-transluminale endovaskuläre Intervention an intrakraniell(en) Gefäss(en), sonstige                     |
| 39.72.16 ↔ | Selektive Embolisation von intrakraniellen Gefässen mit Coils  | 39.77.10 ↔ | Perkutane Ballonangioplastie an intrakraniell(en) Gefäss(en)  |
| 39.72.17 ↔ | Selektive Embolisation von intrakraniellen Gefässen mit Partikeln  | 39.77.20 ↔ | Perkutane Bladeangioplastie an intrakraniell(en) Gefäss(en)   |
| 39.72.18 ↔ | Selektive Embolisation von intrakraniellen Gefässen mit embolisierenden Flüssigkeiten  | 39.77.30 ↔ | Perkutane Laserangioplastie an intrakraniell(en) Gefäss(en)   |
| 39.72.19 ↔ | Selektive Embolisation von intrakraniellen Gefässen, sonstige  | 39.77.40 ↔ | Perkutane Atherektomie an intrakraniell(en) Gefäss(en)  |
| 39.72.1A ↔ | Selektive Embolisation von intrakraniellen Gefässen mit embolisierenden (ablösbaren) Ballons                                 | 39.77.50 ↔ | Perkutane selektive Thrombolyse von intrakraniell(en) Gefäss(en)  |
| 39.72.1B ↔ | Selektive Embolisation von intrakraniellen Gefässen mit Schirmen   | 39.77.60 ↔ | Perkutane Thrombektomie an intrakraniell(en) Gefäss(en), n.n.bez.   |
| 39.72.24 ↔ | Selektive Embolisation von extrakraniellen Gefässen des Kopfes und des Halses mit adhäsivem Embolisat                        | 39.77.62 ↔ | Perkutane stentgestützte Thrombektomie an intrakraniell(en) Gefäss(en)  |
| 39.72.25 ↔ | Selektive Embolisation von extrakraniellen Gefässen des Kopfes und des Halses mit Plugs                                      | 39.77.69 ↔ | Perkutane Thrombektomie an intrakraniell(en) Gefäss(en), sonstige   |
| 39.72.26 ↔ | Selektive Embolisation von extrakraniellen Gefässen des Kopfes und des Halses mit Coils                                      | 39.77.70 ↔ | Perkutane endovaskuläre Fremdkörperentfernung aus intrakraniell(en) Gefäss(en)                                  |
| 39.72.27 ↔ | Selektive Embolisation von extrakraniellen Gefässen des Kopfes und des Halses mit Partikeln                                  | 39.77.80 ↔ | Perkutan-transluminale intraarterielle Spasmolyse bei zerebrovaskulären Vasospasmen                             |
| 39.72.28 ↔ | Selektive Embolisation von extrakraniellen Gefässen des Kopfes und des Halses mit embolisierenden Flüssigkeiten              | 39.79.21 ↔ | Coil-Embolisation oder -Verschluss von Gefässen der oberen Extremitäten   |
| 39.72.29 ↔ | Selektive Embolisation von extrakraniellen Gefässen des Kopfes und des Halses, sonstige                                      | 39.79.22 ↔ | Coil-Embolisation oder -Verschluss der Aorta  |
| 39.72.2A ↔ | Selektive Embolisation von extrakraniellen Gefässen des Kopfes und des Halses mit embolisierenden (ablösbaren) Ballons       | 39.79.24 ↔ | Coil-Embolisation oder -Verschluss von thorakalen Gefässen  |
| 39.72.2B ↔ | Selektive Embolisation von extrakraniellen Gefässen des Kopfes und des Halses mit Schirmen                                   | 39.79.25 ↔ | Coil-Embolisation oder -Verschluss von viszeralen Gefässen  |
| 39.75.01 ↔ | Perkutan-transluminale Gefässintervention, sonstige Gefässe, Fremdkörperentfernung mit Bergekatheter, Körbchenkatheter, etc. | 39.79.26 ↔ | Coil-Embolisation oder -Verschluss von abdominalen und pelvinen Gefässen  |
| 39.75.10 ↔ | Perkutan-transluminale Gefässintervention, sonstige Gefässe, Kathetersysteme zu Rekanalisation von Totalverschlüssen         | 39.79.27 ↔ | Coil-Embolisation oder -Verschluss von Gefässen der unteren Extremitäten  |
| 39.75.12 ↔ | Perkutan-transluminale Gefässintervention, sonstige Gefässe, Laserangioplastie   | 39.79.28 ↔ | Coil-Embolisation oder -Verschluss von spinalen Gefässen  |
| 39.75.13 ↔ | Perkutan-transluminale Gefässintervention, sonstige Gefässe, Embolie-Protektionssystem (periphere oder viszerale Gefässe)    | 39.79.29 ↔ | Coil-Embolisation oder -Verschluss von sonstigen Gefässen, sonstige   |
| 39.75.14 ↔ | Perkutan-transluminale Gefässintervention, sonstige Gefässe, Atherektomie  | 39.79.41 ↔ | Selektive Embolisation mit ablösbaren Ballons von Gefässen der oberen Extremitäten                              |
| 39.75.15 ↔ | Perkutan-transluminale Gefässintervention, sonstige Gefässe, selektive Thrombolyse   | 39.79.42 ↔ | Selektive Embolisation mit ablösbaren Ballons der Aorta   |
| 39.75.16 ↔ | Perkutan-transluminale Gefässintervention sonstige Gefässe, selektive Thrombolyse, ultraschallunterstützt                    | 39.79.44 ↔ | Selektive Embolisation mit ablösbaren Ballons von thorakalen Gefässen   |
| 39.76.10 ↔ | Perkutane Ballonangioplastie an präzerebralem(en) (extrakraniell(en)) Gefäss(en)   | 39.79.45 ↔ | Selektive Embolisation mit ablösbaren Ballons von viszeralen Gefässen   |
| 39.76.11 ↔ | Perkutane Angioplastik oder Atherektomie mittels Lithotripsie an präzerebralem(en) (extrakraniell(en)) Gefäss(en)            | 39.79.46 ↔ | Selektive Embolisation mit ablösbaren Ballons von abdominalen und pelvinen Gefässen                             |
| 39.76.20 ↔ | Perkutane Bladeangioplastie an präzerebralem(en) (extrakraniell(en)) Gefäss(en)  | 39.79.47 ↔ | Selektive Embolisation mit ablösbaren Ballons von spinalen Gefässen   |
|            |  | 39.79.48 ↔ | Selektive Embolisation mit ablösbaren Ballons von Gefässen der unteren Extremitäten                             |
|            |  | 39.79.49 ↔ | Selektive Embolisation mit ablösbaren Ballons von sonstigen Gefässen, sonstige                                  |

|            |   |            |  |
|------------|---|------------|--|
| 39.79.51 ↔ | Selektive Embolisation mit Schirmen von Gefässen der oberen Extremitäten                  | 39.79.86 ↔ | Kathetertechnischer Verschluss mittels Radiofrequenz an viszeralen Gefässen  |
| 39.79.52 ↔ | Selektive Embolisation mit Schirmen der Aorta   | 39.79.87 ↔ | Kathetertechnischer Verschluss mittels Radiofrequenz an abdominalen und pelvinen Gefässen  |
| 39.79.54 ↔ | Selektive Embolisation mit Schirmen von thorakalen Gefässen                               | 39.79.87 ↔ | Kathetertechnischer Verschluss mittels Radiofrequenz an abdominalen und pelvinen Gefässen  |
| 39.79.55 ↔ | Selektive Embolisation mit Schirmen von viszeralen Gefässen                               | 39.79.89 ↔ | Kathetertechnischer Verschluss mittels Radiofrequenz an sonstigen Gefässen, sonstige   |
| 39.79.56 ↔ | Selektive Embolisation mit Schirmen von abdominalen und pelvinen Gefässen                 | 39.79.89 ↔ | Kathetertechnischer Verschluss mittels Radiofrequenz an sonstigen Gefässen, sonstige   |
| 39.79.57 ↔ | Selektive Embolisation mit Schirmen von Gefässen der unteren Extremitäten                 | 39.79.A1 ↔ | Selektive Embolisation mit Plugs von Gefässen der oberen Extremitäten  |
| 39.79.58 ↔ | Selektive Embolisation mit Schirmen von spinalen Gefässen                                 | 39.79.A2 ↔ | Selektive Embolisation mit Plugs der Aorta   |
| 39.79.59 ↔ | Selektive Embolisation mit Schirmen von sonstigen Gefässen, sonstige                      | 39.79.A4 ↔ | Selektive Embolisation mit Plugs von thorakalen Gefässen   |
| 39.79.61 ↔ | Selektive Embolisation mit Partikeln von Gefässen der oberen Extremitäten                 | 39.79.A5 ↔ | Selektive Embolisation mit Plugs von viszeralen Gefässen   |
| 39.79.62 ↔ | Selektive Embolisation mit Partikeln der Aorta  | 39.79.A6 ↔ | Selektive Embolisation mit Plugs von abdominalen und pelvinen Gefässen   |
| 39.79.64 ↔ | Selektive Embolisation mit Partikeln von thorakalen Gefässen                              | 39.79.A7 ↔ | Selektive Embolisation mit Plugs von Gefässen der unteren Extremitäten   |
| 39.79.65 ↔ | Selektive Embolisation mit Partikeln von viszeralen Gefässen                              | 39.79.A8 ↔ | Selektive Embolisation mit Plugs von spinalen Gefässen   |
| 39.79.66 ↔ | Selektive Embolisation mit Partikeln von abdominalen und pelvinen Gefässen                | 39.79.A9 ↔ | Selektive Embolisation mit Plugs von sonstigen Gefässen, sonstige  |
| 39.79.67 ↔ | Selektive Embolisation mit Partikeln von Gefässen der unteren Extremitäten                | 39.7A.09 ↔ | Endovaskuläre Implantation von Stent-Grafts [Stent-Prothesen] in sonstige Gefässe, sonstige  |
| 39.79.68 ↔ | Selektive Embolisation mit Partikeln von spinalen Gefässen                                | 39.7A.11 ↔ | Endovaskuläre Implantation, iliakal, 1 Stent-Prothese, ohne Seitenarm  |
| 39.79.69 ↔ | Selektive Embolisation mit Partikeln von sonstigen Gefässen, sonstige                     | 39.7A.12 ↔ | Endovaskuläre Implantation, iliakal, 2 Stent-Prothesen, ohne Seitenarm   |
| 39.79.71 ↔ | Kathetertechnischer Verschluss mittels Laser, an Arterien der oberen Extremitäten         | 39.7A.13 ↔ | Endovaskuläre Implantation, iliakal, 3 Stent-Prothesen, ohne Seitenarm   |
| 39.79.71 ↔ | Kathetertechnischer Verschluss mittels Laser, an Arterien der oberen Extremitäten         | 39.7A.14 ↔ | Endovaskuläre Implantation, iliakal, 4 Stent-Prothesen, ohne Seitenarm   |
| 39.79.72 ↔ | Kathetertechnischer Verschluss mittels Laser, an der Aorta                                | 39.7A.15 ↔ | Endovaskuläre Implantation, iliakal, 5 Stent-Prothesen, ohne Seitenarm   |
| 39.79.74 ↔ | Kathetertechnischer Verschluss mittels Laser, an thorakalen Gefässen                      | 39.7A.16 ↔ | Endovaskuläre Implantation, iliakal, 6 und mehr Stent-Prothesen, ohne Seitenarm  |
| 39.79.75 ↔ | Kathetertechnischer Verschluss mittels Laser, an Gefässen der unteren Extremitäten        | 39.7A.21 ↔ | Endovaskuläre Implantation in Beckenarterien von Stent-Grafts [Stent-Prothesen], iliakal mit Seitenarm                                       |
| 39.79.75 ↔ | Kathetertechnischer Verschluss mittels Laser, an Gefässen der unteren Extremitäten        | 39.7A.22 ↔ | Endovaskuläre Implantation in Beckenarterie von Stent-Grafts [Stent-Prothesen], mit Versorgung eines Gefässabganges in Parallelgraft-Technik |
| 39.79.76 ↔ | Kathetertechnischer Verschluss mittels Laser, an viszeralen Gefässen                      | 39.7A.22 ↔ | Endovaskuläre Implantation in Beckenarterie von Stent-Grafts [Stent-Prothesen], mit Versorgung eines Gefässabganges in Parallelgraft-Technik |
| 39.79.76 ↔ | Kathetertechnischer Verschluss mittels Laser, an viszeralen Gefässen                      | 39.7A.31 ↔ | Endovaskuläre Implantation von Stent-Grafts [Stent-Prothesen] in die V. cava   |
| 39.79.77 ↔ | Kathetertechnischer Verschluss mittels Laser, an abdominalen und pelvinen Gefässen        | 39.7A.31 ↔ | Endovaskuläre Implantation von Stent-Grafts [Stent-Prothesen] in die V. cava   |
| 39.79.77 ↔ | Kathetertechnischer Verschluss mittels Laser, an abdominalen und pelvinen Gefässen        | 39.7A.32 ↔ | Endovaskuläre Implantation von Stent-Grafts [Stent-Prothesen] in die V. porta  |
| 39.79.79 ↔ | Kathetertechnischer Verschluss von Arterien mittels Laser, sonstige Gefässe, sonstige     | 39.7A.32 ↔ | Endovaskuläre Implantation von Stent-Grafts [Stent-Prothesen] in die V. porta  |
| 39.79.79 ↔ | Kathetertechnischer Verschluss von Arterien mittels Laser, sonstige Gefässe, sonstige     | 39.7A.41 ↔ | Endovaskuläre Implantation von Stent-Grafts [Stent-Prothesen] in Nierengefässe   |
| 39.79.81 ↔ | Kathetertechnischer Verschluss mittels Radiofrequenz an Arterien der oberen Extremitäten  | 39.7A.41 ↔ | Endovaskuläre Implantation von Stent-Grafts [Stent-Prothesen] in Nierengefässe   |
| 39.79.81 ↔ | Kathetertechnischer Verschluss mittels Radiofrequenz an Arterien der oberen Extremitäten  | 39.8X.10 ↔ | Exploration des Glomus caroticum und anderer Paraganglien  |
| 39.79.82 ↔ | Kathetertechnischer Verschluss mittels Radiofrequenz an der Aorta                         | 39.8X.11 ↔ | Exzision des Glomus caroticum und anderer Paraganglien   |
| 39.79.84 ↔ | Kathetertechnischer Verschluss mittels Radiofrequenz an thorakalen Gefässen               | 39.8X.21 ↔ | Revision ohne Ersatz eines Impulsgenerators zur Aktivierung des Baroreflexes   |
| 39.79.85 ↔ | Kathetertechnischer Verschluss mittels Radiofrequenz an Gefässen der unteren Extremitäten | 39.8X.22 ↔ | Entfernen eines Impulsgenerators zur Aktivierung des Baroreflexes  |
| 39.79.85 ↔ | Kathetertechnischer Verschluss mittels Radiofrequenz an Gefässen der unteren Extremitäten | 39.8X.31 ↔ | Revision ohne Ersatz einer (von) Elektrode(n) zur Aktivierung des Baroreflexes   |
| 39.79.86 ↔ | Kathetertechnischer Verschluss mittels Radiofrequenz an viszeralen Gefässen               |            |  |

|  |   |
|--|---|
| 39.8X.32 ↔ Entfernen einer (von) Elektrode(n) zur Aktivierung des Baroreflexes   | 39.B1.G1 ↔ (Perkutan-)transluminale Implantation von Stents ohne Medikamentenfreisetzung, Arterien vom Oberschenkel                               |
| 39.8X.99 ↔ Operationen am Glomus caroticum, Sinus caroticus und anderen Paraganglien, sonstige   | 39.B1.H1 ↔ (Perkutan-)transluminale Implantation von Stents ohne Medikamentenfreisetzung, Gefäße vom Unterschenkel                                |
| 39.99.10 ↔ Aortopexie  | 39.B1.J3 ↔ (Perkutan-)transluminale Implantation von Stents ohne Medikamentenfreisetzung, V. pulmonalis   |
| 39.99.20 ↔ Operationen bei kongenitalen Gefässanomalien, n.n.bez.  | 39.B1.J7 ↔ (Perkutan-)transluminale Implantation von Stents ohne Medikamentenfreisetzung, V. cava   |
| 39.99.21 ↔ Operationen bei kongenitaler Anomalie des Aortenisthmus (Stenose) oder bei unterbrochenem Aortenbogen                                   | 39.B1.JB ↔ (Perkutan-)transluminale Implantation von Stents ohne Medikamentenfreisetzung, andere abdominale und pelvine Venen                     |
| 39.99.22 ↔ Operationen bei kongenitalen Anomalien der A. oder V. pulmonalis oder bei A. lusoria  | 39.B1.JF ↔ (Perkutan-)transluminale Implantation von Stents ohne Medikamentenfreisetzung, Venen vom Oberschenkel                                  |
| 39.99.23 ↔ Operationen bei kongenitalen Anomalien der V. cava  | 39.B1.JI ↔ (Perkutan-)transluminale Implantation von Stents ohne Medikamentenfreisetzung, V. portae   |
| 39.99.24 ↔ Operationen bei kongenitalen Kollateralgefässen und Unifokalisierung  | 39.B1.L1 ↔ (Perkutan-)transluminale Implantation von Stents ohne Medikamentenfreisetzung, spinale Gefäße  |
| 39.99.31 ↔ Katheterinterventioneller Verschluss des Ductus arteriosus Botalli, mit Coil  | 39.B1.L1 ↔ (Perkutan-)transluminale Implantation von Stents ohne Medikamentenfreisetzung, spinale Gefäße  |
| 39.99.32 ↔ Katheterinterventioneller Verschluss des Ductus arteriosus Botalli, mit Amplatz-Ductus-Occluder   | 39.B1.M2 ↔ (Perkutan-)transluminale Implantation von Stents ohne Medikamentenfreisetzung, Aortopulmonale Kollateralgefäße [MAPCA]                 |
| 39.99.38 ↔ Katheterinterventioneller Verschluss des Ductus arteriosus Botalli, sonstige  | 39.B1.N2 ↔ (Perkutan-)transluminale Implantation von Stents ohne Medikamentenfreisetzung, künstliche aortopulmonale Shunts                        |
| 39.99.39 ↔ Operationen bei sonstigen kongenitalen Gefässanomalien  | 39.B2.09 ↔ (Perkutan-)transluminale Implantation von Stents mit Medikamentenfreisetzung, sonstige   |
| 39.B1.09 ↔ (Perkutan-)transluminale Implantation von Stents ohne Medikamentenfreisetzung, sonstige   | 39.B2.11 ↔ (Perkutan-)transluminale Implantation von Stents mit Medikamentenfreisetzung, intrakranielle Gefäße                                    |
| 39.B1.11 ↔ (Perkutan-)transluminale Implantation von Stents ohne Medikamentenfreisetzung, intrakranielle Gefäße                                    | 39.B2.22 ↔ (Perkutan-)transluminale Implantation von Stents mit Medikamentenfreisetzung, A. carotis n.n.bez.                                      |
| 39.B1.22 ↔ (Perkutan-)transluminale Implantation von Stents ohne Medikamentenfreisetzung, A. carotis n.n.bez.                                      | 39.B2.23 ↔ (Perkutan-)transluminale Implantation von Stents mit Medikamentenfreisetzung, A. carotis communis                                      |
| 39.B1.23 ↔ (Perkutan-)transluminale Implantation von Stents ohne Medikamentenfreisetzung, A. carotis communis                                      | 39.B2.25 ↔ (Perkutan-)transluminale Implantation von Stents mit Medikamentenfreisetzung, A. carotis interna extrakraniell                         |
| 39.B1.25 ↔ (Perkutan-)transluminale Implantation von Stents ohne Medikamentenfreisetzung, A. carotis interna extrakraniell                         | 39.B2.26 ↔ (Perkutan-)transluminale Implantation von Stents mit Medikamentenfreisetzung, A. carotis interna extrakraniell mit A. carotis communis |
| 39.B1.26 ↔ (Perkutan-)transluminale Implantation von Stents ohne Medikamentenfreisetzung, A. carotis interna extrakraniell mit A. carotis communis | 39.B2.27 ↔ (Perkutan-)transluminale Implantation von Stents mit Medikamentenfreisetzung, A. carotis externa                                       |
| 39.B1.27 ↔ (Perkutan-)transluminale Implantation von Stents ohne Medikamentenfreisetzung, A. carotis externa                                       | 39.B2.28 ↔ (Perkutan-)transluminale Implantation von Stents mit Medikamentenfreisetzung, A. vertebralis extrakraniell                             |
| 39.B1.28 ↔ (Perkutan-)transluminale Implantation von Stents ohne Medikamentenfreisetzung, A. vertebralis extrakraniell                             | 39.B2.31 ↔ (Perkutan-)transluminale Implantation von Stents mit Medikamentenfreisetzung, Gefäße von Schulter und Oberarm                          |
| 39.B1.31 ↔ (Perkutan-)transluminale Implantation von Stents ohne Medikamentenfreisetzung, Gefäße von Schulter und Oberarm                          | 39.B2.51 ↔ (Perkutan-)transluminale Implantation von Stents mit Medikamentenfreisetzung, Gefäße von Unterarm                                      |
| 39.B1.51 ↔ (Perkutan-)transluminale Implantation von Stents ohne Medikamentenfreisetzung, Gefäße von Unterarm                                      | 39.B2.71 ↔ (Perkutan-)transluminale Implantation von Stents mit Medikamentenfreisetzung, Aorta  |
| 39.B1.71 ↔ (Perkutan-)transluminale Implantation von Stents ohne Medikamentenfreisetzung, Aorta  | 39.B2.74 ↔ (Perkutan-)transluminale Implantation von Stents mit Medikamentenfreisetzung, Aortenisthmus  |
| 39.B1.74 ↔ (Perkutan-)transluminale Implantation von Stents ohne Medikamentenfreisetzung, Aortenisthmus  | 39.B2.75 ↔ (Perkutan-)transluminale Implantation von Stents mit Medikamentenfreisetzung, Ductus arteriosus apertus                                |
| 39.B1.75 ↔ (Perkutan-)transluminale Implantation von Stents ohne Medikamentenfreisetzung, Ductus arteriosus apertus                                | 39.B2.81 ↔ (Perkutan-)transluminale Implantation von Stents mit Medikamentenfreisetzung, andere thorakale Gefäße                                  |
| 39.B1.81 ↔ (Perkutan-)transluminale Implantation von Stents ohne Medikamentenfreisetzung, andere thorakale Gefäße                                  | 39.B2.A4 ↔ (Perkutan-)transluminale Implantation von Stents mit Medikamentenfreisetzung, A. pulmonalis  |
| 39.B1.A4 ↔ (Perkutan-)transluminale Implantation von Stents ohne Medikamentenfreisetzung, A. pulmonalis  | 39.B2.C1 ↔ (Perkutan-)transluminale Implantation von Stents mit Medikamentenfreisetzung, andere abdominale und pelvine Arterien                   |
| 39.B1.C1 ↔ (Perkutan-)transluminale Implantation von Stents ohne Medikamentenfreisetzung, andere abdominale und pelvine Arterien                   | 39.B2.C3 ↔ (Perkutan-)transluminale Implantation von Stents mit Medikamentenfreisetzung, A. iliaca  |
| 39.B1.C3 ↔ (Perkutan-)transluminale Implantation von Stents ohne Medikamentenfreisetzung, A. iliaca  | 39.B2.D1 ↔ (Perkutan-)transluminale Implantation von Stents mit Medikamentenfreisetzung, viszerale Gefäße   |
| 39.B1.D1 ↔ (Perkutan-)transluminale Implantation von Stents ohne Medikamentenfreisetzung, viszerale Gefäße   |   |

|            |  |            |   |
|------------|--|------------|---|
| 39.B2.G1 ↔ | (Perkutan-)transluminale Implantation von Stents mit Medikamentenfreisetzung, Arterien vom Oberschenkel  | 39.B3.D1 ↔ | (Perkutan-)transluminale Implantation von gecoverten Stents ohne Medikamentenfreisetzung, viszerale Gefässe                                       |
| 39.B2.H1 ↔ | (Perkutan-)transluminale Implantation von Stents mit Medikamentenfreisetzung, Gefässe vom Unterschenkel  | 39.B3.G1 ↔ | (Perkutan-)transluminale Implantation von gecoverten Stents ohne Medikamentenfreisetzung, Arterien vom Oberschenkel                               |
| 39.B2.J3 ↔ | (Perkutan-)transluminale Implantation von Stents mit Medikamentenfreisetzung, V. pulmonalis  | 39.B3.H1 ↔ | (Perkutan-)transluminale Implantation von gecoverten Stents ohne Medikamentenfreisetzung, Gefässe vom Unterschenkel                               |
| 39.B2.J7 ↔ | (Perkutan-)transluminale Implantation von Stents mit Medikamentenfreisetzung, V. cava  | 39.B3.J7 ↔ | (Perkutan-)transluminale Implantation von gecoverten Stents ohne Medikamentenfreisetzung, V. cava   |
| 39.B2.JB ↔ | (Perkutan-)transluminale Implantation von Stents mit Medikamentenfreisetzung, andere abdominale und pelvine Venen                                  | 39.B3.JB ↔ | (Perkutan-)transluminale Implantation von gecoverten Stents ohne Medikamentenfreisetzung, andere abdominale und pelvine Venen                     |
| 39.B2.JF ↔ | (Perkutan-)transluminale Implantation von Stents mit Medikamentenfreisetzung, Venen vom Oberschenkel   | 39.B3.JF ↔ | (Perkutan-)transluminale Implantation von gecoverten Stents ohne Medikamentenfreisetzung, Venen vom Oberschenkel                                  |
| 39.B2.JI ↔ | (Perkutan-)transluminale Implantation von Stents mit Medikamentenfreisetzung, V. portae  | 39.B3.JI ↔ | (Perkutan-)transluminale Implantation von gecoverten Stents ohne Medikamentenfreisetzung, V. portae   |
| 39.B2.L1 ↔ | (Perkutan-)transluminale Implantation von Stents mit Medikamentenfreisetzung, spinale Gefässe  | 39.B3.L1 ↔ | (Perkutan-)transluminale Implantation von gecoverten Stents ohne Medikamentenfreisetzung, spinale Gefässe   |
| 39.B2.L1 ↔ | (Perkutan-)transluminale Implantation von Stents mit Medikamentenfreisetzung, spinale Gefässe  | 39.B3.L1 ↔ | (Perkutan-)transluminale Implantation von gecoverten Stents ohne Medikamentenfreisetzung, spinale Gefässe   |
| 39.B2.M2 ↔ | (Perkutan-)transluminale Implantation von Stents mit Medikamentenfreisetzung, Aortopulmonale Kollateralgefässe [MAPCA]                             | 39.B3.L1 ↔ | (Perkutan-)transluminale Implantation von gecoverten Stents ohne Medikamentenfreisetzung, spinale Gefässe   |
| 39.B2.N2 ↔ | (Perkutan-)transluminale Implantation von Stents mit Medikamentenfreisetzung, künstliche aortopulmonale Shunts                                     | 39.B4.09 ↔ | (Perkutan-)transluminale Implantation von gecoverten Stents mit Medikamentenfreisetzung, sonstige   |
| 39.B3.09 ↔ | (Perkutan-)transluminale Implantation von gecoverten Stents ohne Medikamentenfreisetzung, sonstige   | 39.B4.11 ↔ | (Perkutan-)transluminale Implantation von gecoverten Stents mit Medikamentenfreisetzung, intrakranielle Gefässe                                   |
| 39.B3.11 ↔ | (Perkutan-)transluminale Implantation von gecoverten Stents ohne Medikamentenfreisetzung, intrakranielle Gefässe                                   | 39.B4.22 ↔ | (Perkutan-)transluminale Implantation von gecoverten Stents mit Medikamentenfreisetzung, A. carotis n.n.bez.                                      |
| 39.B3.22 ↔ | (Perkutan-)transluminale Implantation von gecoverten Stents ohne Medikamentenfreisetzung, A. carotis n.n.bez.                                      | 39.B4.23 ↔ | (Perkutan-)transluminale Implantation von gecoverten Stents mit Medikamentenfreisetzung, A. carotis communis                                      |
| 39.B3.23 ↔ | (Perkutan-)transluminale Implantation von gecoverten Stents ohne Medikamentenfreisetzung, A. carotis communis                                      | 39.B4.25 ↔ | (Perkutan-)transluminale Implantation von gecoverten Stents mit Medikamentenfreisetzung, A. carotis interna extrakraniell                         |
| 39.B3.25 ↔ | (Perkutan-)transluminale Implantation von gecoverten Stents ohne Medikamentenfreisetzung, A. carotis interna extrakraniell                         | 39.B4.26 ↔ | (Perkutan-)transluminale Implantation von gecoverten Stents mit Medikamentenfreisetzung, A. carotis interna extrakraniell mit A. carotis communis |
| 39.B3.26 ↔ | (Perkutan-)transluminale Implantation von gecoverten Stents ohne Medikamentenfreisetzung, A. carotis interna extrakraniell mit A. carotis communis | 39.B4.27 ↔ | (Perkutan-)transluminale Implantation von gecoverten Stents mit Medikamentenfreisetzung, A. carotis externa                                       |
| 39.B3.27 ↔ | (Perkutan-)transluminale Implantation von gecoverten Stents ohne Medikamentenfreisetzung, A. carotis externa                                       | 39.B4.28 ↔ | (Perkutan-)transluminale Implantation von gecoverten Stents mit Medikamentenfreisetzung, A. vertebralis extrakraniell                             |
| 39.B3.28 ↔ | (Perkutan-)transluminale Implantation von gecoverten Stents ohne Medikamentenfreisetzung, A. vertebralis extrakraniell                             | 39.B4.31 ↔ | (Perkutan-)transluminale Implantation von gecoverten Stents mit Medikamentenfreisetzung, Gefässe von Schulter und Oberarm                         |
| 39.B3.31 ↔ | (Perkutan-)transluminale Implantation von gecoverten Stents ohne Medikamentenfreisetzung, Gefässe von Schulter und Oberarm                         | 39.B4.51 ↔ | (Perkutan-)transluminale Implantation von gecoverten Stents mit Medikamentenfreisetzung, Gefässe von Unterarm                                     |
| 39.B3.51 ↔ | (Perkutan-)transluminale Implantation von gecoverten Stents ohne Medikamentenfreisetzung, Gefässe von Unterarm                                     | 39.B4.75 ↔ | (Perkutan-)transluminale Implantation von gecoverten Stents mit Medikamentenfreisetzung, Ductus arteriosus apertus                                |
| 39.B3.75 ↔ | (Perkutan-)transluminale Implantation von gecoverten Stents ohne Medikamentenfreisetzung, Ductus arteriosus apertus                                | 39.B4.81 ↔ | (Perkutan-)transluminale Implantation von gecoverten Stents mit Medikamentenfreisetzung, andere thorakale Gefässe                                 |
| 39.B3.81 ↔ | (Perkutan-)transluminale Implantation von gecoverten Stents ohne Medikamentenfreisetzung, andere thorakale Gefässe                                 | 39.B4.C1 ↔ | (Perkutan-)transluminale Implantation von gecoverten Stents mit Medikamentenfreisetzung, andere abdominale und pelvine Arterien                   |
| 39.B3.C1 ↔ | (Perkutan-)transluminale Implantation von gecoverten Stents ohne Medikamentenfreisetzung, andere abdominale und pelvine Arterien                   | 39.B4.C3 ↔ | (Perkutan-)transluminale Implantation von gecoverten Stents mit Medikamentenfreisetzung, A. iliaca  |
| 39.B3.C3 ↔ | (Perkutan-)transluminale Implantation von gecoverten Stents ohne Medikamentenfreisetzung, A. iliaca  |            |   |

|   |  |
|---|--|
| 39.B4.D1 ↔ (Perkutan-)transluminale Implantation von gecoverten Stents mit Medikamentenfreisetzung, viszerale Gefässe                               | 39.B5.D1 ↔ (Perkutan-)transluminale Implantation von ungedeckten Cheatham-Platinum-Stents, viszerale Gefässe                                       |
| 39.B4.G1 ↔ (Perkutan-)transluminale Implantation von gecoverten Stents mit Medikamentenfreisetzung, Arterien vom Oberschenkel                       | 39.B5.G1 ↔ (Perkutan-)transluminale Implantation von ungedeckten Cheatham-Platinum-Stents, Arterien vom Oberschenkel                               |
| 39.B4.H1 ↔ (Perkutan-)transluminale Implantation von gecoverten Stents mit Medikamentenfreisetzung, Gefässe vom Unterschenkel                       | 39.B5.H1 ↔ (Perkutan-)transluminale Implantation von ungedeckten Cheatham-Platinum-Stents, Gefässe vom Unterschenkel                               |
| 39.B4.J7 ↔ (Perkutan-)transluminale Implantation von gecoverten Stents mit Medikamentenfreisetzung, V. cava   | 39.B5.J7 ↔ (Perkutan-)transluminale Implantation von ungedeckten Cheatham-Platinum-Stents, V. cava   |
| 39.B4.JB ↔ (Perkutan-)transluminale Implantation von gecoverten Stents mit Medikamentenfreisetzung, andere abdominale und pelvine Venen             | 39.B5.JB ↔ (Perkutan-)transluminale Implantation von ungedeckten Cheatham-Platinum-Stents, andere abdominale und pelvine Venen                     |
| 39.B4.JF ↔ (Perkutan-)transluminale Implantation von gecoverten Stents mit Medikamentenfreisetzung, Venen vom Oberschenkel                          | 39.B5.JF ↔ (Perkutan-)transluminale Implantation von ungedeckten Cheatham-Platinum-Stents, Venen vom Oberschenkel                                  |
| 39.B4.JI ↔ (Perkutan-)transluminale Implantation von gecoverten Stents mit Medikamentenfreisetzung, V. portae                                       | 39.B5.JI ↔ (Perkutan-)transluminale Implantation von ungedeckten Cheatham-Platinum-Stents, V. portae   |
| 39.B4.L1 ↔ (Perkutan-)transluminale Implantation von gecoverten Stents mit Medikamentenfreisetzung, spinale Gefässe                                 | 39.B5.L1 ↔ (Perkutan-)transluminale Implantation von ungedeckten Cheatham-Platinum-Stents, spinale Gefässe   |
| 39.B4.L1 ↔ (Perkutan-)transluminale Implantation von gecoverten Stents mit Medikamentenfreisetzung, spinale Gefässe                                 | 39.B5.L1 ↔ (Perkutan-)transluminale Implantation von ungedeckten Cheatham-Platinum-Stents, spinale Gefässe   |
| 39.B5.09 ↔ (Perkutan-)transluminale Implantation von ungedeckten Cheatham-Platinum-Stents, sonstige   | 39.B6.09 ↔ (Perkutan-)transluminale Implantation von gecoverten Cheatham-Platinum-Stents, sonstige   |
| 39.B5.11 ↔ (Perkutan-)transluminale Implantation von ungedeckten Cheatham-Platinum-Stents, intrakranielle Gefässe                                   | 39.B6.11 ↔ (Perkutan-)transluminale Implantation von gecoverten Cheatham-Platinum-Stents, intrakranielle Gefässe                                   |
| 39.B5.22 ↔ (Perkutan-)transluminale Implantation von ungedeckten Cheatham-Platinum-Stents, A. carotis n.n.bez.                                      | 39.B6.22 ↔ (Perkutan-)transluminale Implantation von gecoverten Cheatham-Platinum-Stents, A. carotis n.n.bez.                                      |
| 39.B5.23 ↔ (Perkutan-)transluminale Implantation von ungedeckten Cheatham-Platinum-Stents, A. carotis communis                                      | 39.B6.23 ↔ (Perkutan-)transluminale Implantation von gecoverten Cheatham-Platinum-Stents, A. carotis communis                                      |
| 39.B5.25 ↔ (Perkutan-)transluminale Implantation von ungedeckten Cheatham-Platinum-Stents, A. carotis interna extrakraniell                         | 39.B6.25 ↔ (Perkutan-)transluminale Implantation von gecoverten Cheatham-Platinum-Stents, A. carotis interna extrakraniell                         |
| 39.B5.26 ↔ (Perkutan-)transluminale Implantation von ungedeckten Cheatham-Platinum-Stents, A. carotis interna extrakraniell mit A. carotis communis | 39.B6.26 ↔ (Perkutan-)transluminale Implantation von gecoverten Cheatham-Platinum-Stents, A. carotis interna extrakraniell mit A. carotis communis |
| 39.B5.27 ↔ (Perkutan-)transluminale Implantation von ungedeckten Cheatham-Platinum-Stents, A. carotis externa                                       | 39.B6.27 ↔ (Perkutan-)transluminale Implantation von gecoverten Cheatham-Platinum-Stents, A. carotis externa                                       |
| 39.B5.31 ↔ (Perkutan-)transluminale Implantation von ungedeckten Cheatham-Platinum-Stents, Gefässe von Schulter und Oberarm                         | 39.B6.31 ↔ (Perkutan-)transluminale Implantation von gecoverten Cheatham-Platinum-Stents, Gefässe von Schulter und Oberarm                         |
| 39.B5.51 ↔ (Perkutan-)transluminale Implantation von ungedeckten Cheatham-Platinum-Stents, Gefässe von Unterarm                                     | 39.B6.51 ↔ (Perkutan-)transluminale Implantation von gecoverten Cheatham-Platinum-Stents, Gefässe von Unterarm                                     |
| 39.B5.71 ↔ (Perkutan-)transluminale Implantation von ungedeckten Cheatham-Platinum-Stents, Aorta  | 39.B6.71 ↔ (Perkutan-)transluminale Implantation von gecoverten Cheatham-Platinum-Stents, Aorta  |
| 39.B5.74 ↔ (Perkutan-)transluminale Implantation von ungedeckten Cheatham-Platinum-Stents, Aortenisthmus  | 39.B6.74 ↔ (Perkutan-)transluminale Implantation von gecoverten Cheatham-Platinum-Stents, Aortenisthmus  |
| 39.B5.75 ↔ (Perkutan-)transluminale Implantation von ungedeckten Cheatham-Platinum-Stents, Ductus arteriosus apertus                                | 39.B6.75 ↔ (Perkutan-)transluminale Implantation von gecoverten Cheatham-Platinum-Stents, Ductus arteriosus apertus                                |
| 39.B5.81 ↔ (Perkutan-)transluminale Implantation von ungedeckten Cheatham-Platinum-Stents, andere thorakale Gefässe                                 | 39.B6.81 ↔ (Perkutan-)transluminale Implantation von gecoverten Cheatham-Platinum-Stents, andere thorakale Gefässe                                 |
| 39.B5.C1 ↔ (Perkutan-)transluminale Implantation von ungedeckten Cheatham-Platinum-Stents, andere abdominale und pelvine Arterien                   | 39.B6.C1 ↔ (Perkutan-)transluminale Implantation von gecoverten Cheatham-Platinum-Stents, andere abdominale und pelvine Arterien                   |
| 39.B5.C3 ↔ (Perkutan-)transluminale Implantation von ungedeckten Cheatham-Platinum-Stents, A. iliaca  | 39.B6.C3 ↔ (Perkutan-)transluminale Implantation von gecoverten Cheatham-Platinum-Stents, A. iliaca  |
|   | 39.B6.D1 ↔ (Perkutan-)transluminale Implantation von gecoverten Cheatham-Platinum-Stents, viszerale Gefässe  |

|  |  |
|--|--|
| 39.B6.G1 ↔ (Perkutan-)transluminale Implantation von gecoverten Cheatham-Platinum-Stents, Arterien vom Oberschenkel                            | 39.B7.H1 ↔ (Perkutan-)transluminale Implantation von ungecoverten grosslumige Stents, Gefässe vom Unterschenkel                              |
| 39.B6.H1 ↔ (Perkutan-)transluminale Implantation von gecoverten Cheatham-Platinum-Stents, Gefässe vom Unterschenkel                            | 39.B7.J3 ↔ (Perkutan-)transluminale Implantation von ungecoverten grosslumige Stents, V. pulmonalis  |
| 39.B6.J7 ↔ (Perkutan-)transluminale Implantation von gecoverten Cheatham-Platinum-Stents, V. cava  | 39.B7.J7 ↔ (Perkutan-)transluminale Implantation von ungecoverten grosslumige Stents, V. cava  |
| 39.B6.JB ↔ (Perkutan-)transluminale Implantation von gecoverten Cheatham-Platinum-Stents, andere abdominale und pelvine Venen                  | 39.B7.JB ↔ (Perkutan-)transluminale Implantation von ungecoverten grosslumige Stents, andere abdominale und pelvine Venen                    |
| 39.B6.JF ↔ (Perkutan-)transluminale Implantation von gecoverten Cheatham-Platinum-Stents, Venen vom Oberschenkel                               | 39.B7.JF ↔ (Perkutan-)transluminale Implantation von ungecoverten grosslumige Stents, Venen vom Oberschenkel                                 |
| 39.B6.JI ↔ (Perkutan-)transluminale Implantation von gecoverten Cheatham-Platinum-Stents, V. portae  | 39.B7.JI ↔ (Perkutan-)transluminale Implantation von ungecoverten grosslumige Stents, V. portae  |
| 39.B6.L1 ↔ (Perkutan-)transluminale Implantation von gecoverten Cheatham-Platinum-Stents, spinale Gefässe                                      | 39.B7.L1 ↔ (Perkutan-)transluminale Implantation von ungecoverten grosslumige Stents, spinale Gefässe  |
| 39.B6.L1 ↔ (Perkutan-)transluminale Implantation von gecoverten Cheatham-Platinum-Stents, spinale Gefässe                                      | 39.B7.L1 ↔ (Perkutan-)transluminale Implantation von ungecoverten grosslumige Stents, spinale Gefässe  |
| 39.B7.09 ↔ (Perkutan-)transluminale Implantation von ungecoverten grosslumige Stents, sonstige   | 39.B7.M2 ↔ (Perkutan-)transluminale Implantation von ungecoverten grosslumige Stents, Aortopulmonale Kollateralgefässe [MAPCA]               |
| 39.B7.11 ↔ (Perkutan-)transluminale Implantation von ungecoverten grosslumige Stents, intrakranielle Gefässe                                   | 39.B7.N2 ↔ (Perkutan-)transluminale Implantation von ungecoverten grosslumige Stents, künstliche aortopulmonale Shunts                       |
| 39.B7.22 ↔ (Perkutan-)transluminale Implantation von ungecoverten grosslumige Stents, A. carotis n.n.bez.                                      | 39.B8.09 ↔ (Perkutan-)transluminale Implantation von gecoverten grosslumige Stents, sonstige   |
| 39.B7.23 ↔ (Perkutan-)transluminale Implantation von ungecoverten grosslumige Stents, A. carotis communis                                      | 39.B8.11 ↔ (Perkutan-)transluminale Implantation von gecoverten grosslumige Stents, intrakranielle Gefässe                                   |
| 39.B7.25 ↔ (Perkutan-)transluminale Implantation von ungecoverten grosslumige Stents, A. carotis interna extrakraniell                         | 39.B8.22 ↔ (Perkutan-)transluminale Implantation von gecoverten grosslumige Stents, A. carotis n.n.bez.                                      |
| 39.B7.26 ↔ (Perkutan-)transluminale Implantation von ungecoverten grosslumige Stents, A. carotis interna extrakraniell mit A. carotis communis | 39.B8.23 ↔ (Perkutan-)transluminale Implantation von gecoverten grosslumige Stents, A. carotis communis                                      |
| 39.B7.27 ↔ (Perkutan-)transluminale Implantation von ungecoverten grosslumige Stents, A. carotis externa                                       | 39.B8.25 ↔ (Perkutan-)transluminale Implantation von gecoverten grosslumige Stents, A. carotis interna extrakraniell                         |
| 39.B7.28 ↔ (Perkutan-)transluminale Implantation von ungecoverten grosslumige Stents, A. vertebralis extrakraniell                             | 39.B8.26 ↔ (Perkutan-)transluminale Implantation von gecoverten grosslumige Stents, A. carotis interna extrakraniell mit A. carotis communis |
| 39.B7.31 ↔ (Perkutan-)transluminale Implantation von ungecoverten grosslumige Stents, Gefässe von Schulter und Oberarm                         | 39.B8.27 ↔ (Perkutan-)transluminale Implantation von gecoverten grosslumige Stents, A. carotis externa                                       |
| 39.B7.51 ↔ (Perkutan-)transluminale Implantation von ungecoverten grosslumige Stents, Gefässe von Unterarm                                     | 39.B8.28 ↔ (Perkutan-)transluminale Implantation von gecoverten grosslumige Stents, A. vertebralis extrakraniell                             |
| 39.B7.71 ↔ (Perkutan-)transluminale Implantation von ungecoverten grosslumige Stents, Aorta  | 39.B8.31 ↔ (Perkutan-)transluminale Implantation von gecoverten grosslumige Stents, Gefässe von Schulter und Oberarm                         |
| 39.B7.74 ↔ (Perkutan-)transluminale Implantation von ungecoverten grosslumige Stents, Aortenisthmus  | 39.B8.51 ↔ (Perkutan-)transluminale Implantation von gecoverten grosslumige Stents, Gefässe von Unterarm                                     |
| 39.B7.75 ↔ (Perkutan-)transluminale Implantation von ungecoverten grosslumige Stents, Ductus arteriosus apertus                                | 39.B8.71 ↔ (Perkutan-)transluminale Implantation von gecoverten grosslumige Stents, Aorta  |
| 39.B7.81 ↔ (Perkutan-)transluminale Implantation von ungecoverten grosslumige Stents, andere thorakale Gefässe                                 | 39.B8.74 ↔ (Perkutan-)transluminale Implantation von gecoverten grosslumige Stents, Aortenisthmus  |
| 39.B7.A4 ↔ (Perkutan-)transluminale Implantation von ungecoverten grosslumige Stents, A. pulmonalis  | 39.B8.75 ↔ (Perkutan-)transluminale Implantation von gecoverten grosslumige Stents, Ductus arteriosus apertus                                |
| 39.B7.C1 ↔ (Perkutan-)transluminale Implantation von ungecoverten grosslumige Stents, andere abdominale und pelvine Arterien                   | 39.B8.81 ↔ (Perkutan-)transluminale Implantation von gecoverten grosslumige Stents, andere thorakale Gefässe                                 |
| 39.B7.C3 ↔ (Perkutan-)transluminale Implantation von ungecoverten grosslumige Stents, A. iliaca  | 39.B8.A4 ↔ (Perkutan-)transluminale Implantation von gecoverten grosslumige Stents, A. pulmonalis  |
| 39.B7.D1 ↔ (Perkutan-)transluminale Implantation von ungecoverten grosslumige Stents, viszerale Gefässe  | 39.B8.C1 ↔ (Perkutan-)transluminale Implantation von gecoverten grosslumige Stents, andere abdominale und pelvine Arterien                   |
| 39.B7.G1 ↔ (Perkutan-)transluminale Implantation von ungecoverten grosslumige Stents, Arterien vom Oberschenkel                                | 39.B8.C3 ↔ (Perkutan-)transluminale Implantation von gecoverten grosslumige Stents, A. iliaca  |
|  | 39.B8.D1 ↔ (Perkutan-)transluminale Implantation von gecoverten grosslumige Stents, viszerale Gefässe  |

- 39.B8.G1 ↔ (Perkutan-)transluminale Implantation von gecoverten grosslumige Stents, Arterien vom Oberschenkel
- 39.B8.H1 ↔ (Perkutan-)transluminale Implantation von gecoverten grosslumige Stents, Gefässe vom Unterschenkel
- 39.B8.J3 ↔ (Perkutan-)transluminale Implantation von gecoverten grosslumige Stents, V. pulmonalis
- 39.B8.J7 ↔ (Perkutan-)transluminale Implantation von gecoverten grosslumige Stents, V. cava
- 39.B8.JB ↔ (Perkutan-)transluminale Implantation von gecoverten grosslumige Stents, andere abdominale und pelvine Venen
- 39.B8.JF ↔ (Perkutan-)transluminale Implantation von gecoverten grosslumige Stents, Venen vom Oberschenkel
- 39.B8.JI ↔ (Perkutan-)transluminale Implantation von gecoverten grosslumige Stents, V. portae
- 39.B8.L1 ↔ (Perkutan-)transluminale Implantation von gecoverten grosslumige Stents, spinale Gefässe
- 39.B8.L1 ↔ (Perkutan-)transluminale Implantation von gecoverten grosslumige Stents, spinale Gefässe
- 39.B8.M2 ↔ (Perkutan-)transluminale Implantation von gecoverten grosslumige Stents, Aortopulmonale Kollateralgefässe [MAPCA]
- 39.B8.N2 ↔ (Perkutan-)transluminale Implantation von gecoverten grosslumige Stents, künstliche aortopulmonale Shunts
- 39.BA.09 ↔ (Perkutan-)transluminale Implantation von ungecoverten Wachstumsstents, sonstige
- 39.BA.A4 ↔ (Perkutan-)transluminale Implantation von ungecoverten Wachstumsstents, A. pulmonalis
- 39.BA.J3 ↔ (Perkutan-)transluminale Implantation von ungecoverten Wachstumsstents, V. pulmonalis
- 39.BA.M2 ↔ (Perkutan-)transluminale Implantation von ungecoverten Wachstumsstents, Aortopulmonale Kollateralgefässe [MAPCA]
- 39.BA.N2 ↔ (Perkutan-)transluminale Implantation von ungecoverten Wachstumsstents, künstliche aortopulmonale Shunts
- 39.BB.09 ↔ (Perkutan-)transluminale Implantation von gecoverten Wachstumsstents, sonstige
- 39.BB.A4 ↔ (Perkutan-)transluminale Implantation von gecoverten Wachstumsstents, A. pulmonalis
- 39.BB.J3 ↔ (Perkutan-)transluminale Implantation von gecoverten Wachstumsstents, V. pulmonalis
- 39.BB.M2 ↔ (Perkutan-)transluminale Implantation von gecoverten Wachstumsstents, Aortopulmonale Kollateralgefässe [MAPCA]
- 39.BB.N2 ↔ (Perkutan-)transluminale Implantation von gecoverten Wachstumsstents, künstliche aortopulmonale Shunts
- 39.BE ↔ (Perkutan-)transluminale Implantation eines selbstexpandierenden Bifurkationsstents, intrakraniell
- 39.BF.09 ↔ (Perkutan-)transluminale Implantation von selbstexpandierenden Mikrostents, sonstige
- 39.BF.11 ↔ (Perkutan-)transluminale Implantation von selbstexpandierenden Mikrostents, intrakranielle Gefässe
- 39.BF.51 ↔ (Perkutan-)transluminale Implantation von selbstexpandierenden Mikrostents, Gefässe vom Unterarm
- 39.BF.H1 ↔ (Perkutan-)transluminale Implantation von selbstexpandierenden Mikrostents, Gefässe vom Unterschenkel
- 39.BG.09 ↔ (Perkutan-)transluminale Implantation von aus Einzeldrähten verwobenen Nitinolstents, sonstige
- 39.BG.31 ↔ (Perkutan-)transluminale Implantation von aus Einzeldrähten verwobenen Nitinolstents, Gefässe von Schulter und Oberarm
- 39.BG.81 ↔ (Perkutan-)transluminale Implantation von aus Einzeldrähten verwobenen Nitinolstents, andere thorakale Gefässe
- 39.BG.C1 ↔ (Perkutan-)transluminale Implantation von aus Einzeldrähten verwobenen Nitinolstents, andere abdominale und pelvine Arterien
- 39.BG.C3 ↔ (Perkutan-)transluminale Implantation von aus Einzeldrähten verwobenen Nitinolstents, A. iliaca
- 39.BG.G1 ↔ (Perkutan-)transluminale Implantation von aus Einzeldrähten verwobenen Nitinolstents, Arterien vom Oberschenkel
- 39.BG.H1 ↔ (Perkutan-)transluminale Implantation von aus Einzeldrähten verwobenen Nitinolstents, Gefässe vom Unterschenkel
- 39.BH.09 ↔ (Perkutan-)transluminale Implantation von Stents zur Strömungslaminierung bei Aneurysmen, sonstige
- 39.BH.11 ↔ (Perkutan-)transluminale Implantation von Stents zur Strömungslaminierung bei Aneurysmen, intrakranielle Gefässe
- 39.BH.11 ↔ (Perkutan-)transluminale Implantation von Stents zur Strömungslaminierung bei Aneurysmen, intrakranielle Gefässe
- 39.BH.22 ↔ (Perkutan-)transluminale Implantation von Stents zur Strömungslaminierung bei Aneurysmen, A. carotis n.n.bez.
- 39.BH.23 ↔ (Perkutan-)transluminale Implantation von Stents zur Strömungslaminierung bei Aneurysmen, A. carotis communis
- 39.BH.25 ↔ (Perkutan-)transluminale Implantation von Stents zur Strömungslaminierung bei Aneurysmen, A. carotis interna extrakraniell
- 39.BH.26 ↔ (Perkutan-)transluminale Implantation von Stents zur Strömungslaminierung bei Aneurysmen, A. carotis interna extrakraniell mit A. carotis communis
- 39.BH.27 ↔ (Perkutan-)transluminale Implantation von Stents zur Strömungslaminierung bei Aneurysmen, A. carotis externa
- 39.BH.28 ↔ (Perkutan-)transluminale Implantation von Stents zur Strömungslaminierung bei Aneurysmen, A. vertebralis extrakraniell
- 39.BH.31 ↔ (Perkutan-)transluminale Implantation von Stents zur Strömungslaminierung bei Aneurysmen, Gefässe von Schulter und Oberarm
- 39.BH.51 ↔ (Perkutan-)transluminale Implantation von Stents zur Strömungslaminierung bei Aneurysmen, Gefässe von Unterarm
- 39.BH.71 ↔ (Perkutan-)transluminale Implantation von Stents zur Strömungslaminierung bei Aneurysmen, Aorta
- 39.BH.74 ↔ (Perkutan-)transluminale Implantation von Stents zur Strömungslaminierung bei Aneurysmen, Aortenisthmus
- 39.BH.75 ↔ (Perkutan-)transluminale Implantation von Stents zur Strömungslaminierung bei Aneurysmen, Ductus arteriosus apertus
- 39.BH.81 ↔ (Perkutan-)transluminale Implantation von Stents zur Strömungslaminierung bei Aneurysmen, andere thorakale Gefässe
- 39.BH.C1 ↔ (Perkutan-)transluminale Implantation von Stents zur Strömungslaminierung bei Aneurysmen, andere abdominale und pelvine Arterien
- 39.BH.C3 ↔ (Perkutan-)transluminale Implantation von Stents zur Strömungslaminierung bei Aneurysmen, A. iliaca
- 39.BH.D1 ↔ (Perkutan-)transluminale Implantation von Stents zur Strömungslaminierung bei Aneurysmen, viszerale Gefässe
- 39.BH.G1 ↔ (Perkutan-)transluminale Implantation von Stents zur Strömungslaminierung bei Aneurysmen, Arterien vom Oberschenkel
- 39.BH.H1 ↔ (Perkutan-)transluminale Implantation von Stents zur Strömungslaminierung bei Aneurysmen, Gefässe vom Unterschenkel

- |  |   |
|--|---|
| 39.BH.J7 ↔ (Perkutan-)transluminale Implantation von Stents zur Strömungslaminierung bei Aneurysmen, V. cava                             | 39.BH.JI ↔ (Perkutan-)transluminale Implantation von Stents zur Strömungslaminierung bei Aneurysmen, V. portae      |
| 39.BH.JB ↔ (Perkutan-)transluminale Implantation von Stents zur Strömungslaminierung bei Aneurysmen, andere abdominale und pelvine Venen | 39.BH.L1 ↔ (Perkutan-)transluminale Implantation von Stents zur Strömungslaminierung bei Aneurysmen, spinale Gefäße |
| 39.BH.JF ↔ (Perkutan-)transluminale Implantation von Stents zur Strömungslaminierung bei Aneurysmen, Venen vom Oberschenkel              | 39.BH.L1 ↔ (Perkutan-)transluminale Implantation von Stents zur Strömungslaminierung bei Aneurysmen, spinale Gefäße |

**Prozedur F01-5**

- 37.8E.12 ↔ Implantation eines Zweikammer-Defibrillators

**Prozedur F01-6**

- 39.A1.11 ‡↔ Einsatz eines Excimer-Laser

- 39.A1.12 ‡↔ Einsatz eines Cutting sheath

**Prozedur F01-7**

- 37.8E.31 ↔ Implantation eines subkutanen Defibrillatorsystems

**ADRG F02****Aggregatwechsel eines Kardioverters / Defibrillators (AICD), Zwei- oder Drei-Kammer-Stimulation**

Mindestens eine Prozedur in Tabelle F02-1 und keine Prozedur in Tabelle F02-2

**DRG F02Z****Aggregatwechsel eines Kardioverters / Defibrillators (AICD), Zwei- oder Drei-Kammer-Stimulation****Prozedur F02-1**

- |   |   |
|---|---|
| 37.8E.00 ↔ Implantation eines Kardioverters oder Defibrillators, n.n.bez. | 37.8E.22 ↔ Implantation eines Einkammer-Defibrillators mit atrialem Sensing |
| 37.8E.11 ↔ Implantation eines Einkammer-Defibrillators                    | 37.8E.31 ↔ Implantation eines subkutanen Defibrillatorsystems               |
| 37.8E.12 ↔ Implantation eines Zweikammer-Defibrillators                   | 37.8E.99 ↔ Implantation eines Kardioverters oder Defibrillators, sonstige   |
| 37.8E.21 ↔ Implantation eines Resynchronisationsdefibrillators [CRT-D]    |   |

**Prozedur F02-2**

- |   |  |
|---|--|
| 37.7A.00 ↔ Implantation einer Elektrode am Herzen, n.n.bez.   | 37.7A.31 ↔ Implantation einer transvenösen Schockelektrode   |
| 37.7A.11 ↔ Implantation einer transvenösen Ventrikelektrode   | 37.7A.32 ↔ Implantation einer subkutanen Schockelektrode   |
| 37.7A.12 ↔ Implantation einer transvenösen Ventrikelektrode mit atrialem Sensing                          | 37.7A.33 ↔ Implantation einer subkutanen Schockelektrode zur Verwendung mit einem subkutanen Defibrillatorsystem       |
| 37.7A.13 ↔ Implantation einer transvenösen Vorhofelektrode  | 37.7A.51 ↔ Implantation eines Drucksensors am Herzen   |
| 37.7A.14 ↔ Implantation einer transvenösen Elektrode auf dem linken Ventrikel durch den Koronarsinus      | 37.7A.99 ↔ Implantation einer Elektrode am Herzen, sonstige  |
| 37.7A.21 ↔ Implantation einer Elektrode am Epikard, durch Thorakotomie und Sternotomie, offen chirurgisch | 39.A1.21 ↔ Platzierung einer Elektrode zur direkten Stimulation des intrakardialen Leitungssystems (His Bundle Pacing) |
| 37.7A.22 ↔ Implantation einer Elektrode am Epikard über einen subxyphoidalen Zugang, offen chirurgisch    | 39.D1.11 ↔ Implantation eines Drucksensors in die Pulmonalarterie  |
| 37.7A.23 ↔ Implantation einer Elektrode am Epikard, thorakoskopisch                                       |  |

**ADRG F03****Herzklappeneingriff mit Herz-Lungen-Maschine**

Prozedur in Tabelle F03-5



**DRG F03A****Herzklappeneingriff mit Herz-Lungen-Maschine, mit komplizierender Prozedur oder Herzschrittmacher mit bestimmtem Herzklappenersatz und Re-OP oder Globalinsuffizienz**

(Komplizierende Prozeduren oder Prozedur in Tabelle F03-6 oder ((mindestens eine Prozedur in Tabelle F03-7 und Prozedur in Tabelle F03-8) oder Prozedur in Tabelle F03-9 oder Prozedur in Tabelle F03-10 oder Prozedur in Tabelle F03-11)) und (Prozedur in Tabelle F03-12 und Prozedur in Tabelle F03-13 oder Diagnose in Tabelle F03-1 und Diagnose in Tabelle F03-2)

**DRG F03B****Herzklappeneingriff mit Herz-Lungen-Maschine, mit komplizierender Prozedur oder Herzschrittmacher, oder Reoperation mit bestimmtem Herzklappenersatz, oder Mehrfacheingriff oder kompl. Konstellation mit Globalinsuffizienz**

Komplizierende Prozeduren oder Prozedur in Tabelle F03-6 oder ((mindestens eine Prozedur in Tabelle F03-7 und Prozedur in Tabelle F03-8) oder Prozedur in Tabelle F03-9 oder Prozedur in Tabelle F03-10 oder Prozedur in Tabelle F03-11) oder (Prozedur in mindestens drei der Tabellen F03-14, F03-15, F03-16, F03-17, F03-18, F03-19 oder Alter < 1 Jahr oder Prozedur in Tabelle F03-20 oder Prozedur in mindestens zwei der Tabellen F03-21, F03-22) und (Prozedur in Tabelle F03-12 und Prozedur in Tabelle F03-13 oder Mehrzeitige komplexe OR-Prozeduren oder Diagnose in Tabelle F03-1 und Diagnose in Tabelle F03-2)

**DRG F03C****Herzklappeneingriff mit Herz-Lungen-Maschine, mit Dreifacheingriff oder Alter < 1 Jahre oder mit tiefer Hypothermie oder minimalinvasive Klappenprothese oder bestimmte IntK mit IMCK Aufwandspunkten, oder Zweifacheingriff mit angeborenem Herzfehler oder bestimmter Eingriff oder Alter < 16 Jahre mit äusserst schweren CC oder bestimmte Konstellation mit Globalinsuffizienz**

Prozedur in mindestens drei der Tabellen F03-14, F03-15, F03-16, F03-17, F03-18, F03-19 oder Alter < 1 Jahr oder Prozedur in Tabelle F03-20 oder Prozedur in mindestens zwei der Tabellen F03-21, F03-22 oder (Prozedur in mindestens zwei der Tabellen F03-14, F03-15, F03-16, F03-17, F03-18, F03-19 oder Hauptdiagnose in Tabelle F03-3 oder mindestens eine Prozedur in Tabelle F03-23 oder Prozedur in Tabelle F03-24 oder Prozedur in Tabelle F03-25 oder Alter < 16 Jahre) und (((Prozedur in mindestens zwei der Tabellen F03-14, F03-15, F03-16, F03-17, F03-18, F03-19 oder Hauptdiagnose in Tabelle F03-4) und mindestens eine Prozedur in Tabelle F03-26 oder mindestens eine Prozedur in Tabelle F03-27) und PCCL > 3 oder Diagnose in Tabelle F03-1 und Diagnose in Tabelle F03-2)

**DRG F03D****Herzklappeneingriff mit Herz-Lungen-Maschine und Zweifacheingriff mit angeborene Herzfehler oder bestimmtem Eingriff oder minimalinvasive Klappenprothese oder Alter < 16 Jahre**

Prozedur in mindestens zwei der Tabellen F03-14, F03-15, F03-16, F03-17, F03-18, F03-19 oder Hauptdiagnose in Tabelle F03-3 oder mindestens eine Prozedur in Tabelle F03-23 oder Prozedur in Tabelle F03-24 oder Prozedur in Tabelle F03-25 oder Alter < 16 Jahre

**DRG F03E****Herzklappeneingriff mit Herz-Lungen-Maschine****Diagnose F03-1**

I50.01 Sekundäre Rechtsherzinsuffizienz

**Prozedur F03-10**

37.8A.42 ↔ Implantation eines transvenösen, sondenlosen Herzschrittmachers, Einkammerstimulation

37.8A.43 ↔ Implantation eines transvenösen, sondenlosen Herzschrittmachers, Zweikammerstimulation

37.8A.44 ↔ Implantation eines transvenösen, sondenlosen Herzschrittmachers, Einkammerstimulation mit AV-Synchronisation

**Prozedur F03-11**

37.8C ↔ Implantation eines Ereignisrekorders

**Prozedur F03-12**

37.99.80 ↔ Reoperation an Herz und Perikard

**Prozedur F03-13**

- |  |  |
|--|--|
| 35.F1.09 ↔ Aortenklappenersatz durch Herzklappenprothese oder klappentragende Gefäßprothese, sonstige  | 35.F2.11 ↔ Mitralklappenersatz durch Allograft [Homograft], über vollständige Sternotomie  |
| 35.F1.11 ↔ Aortenklappenersatz durch Allograft [Homograft], über vollständige Sternotomie  | 35.F2.12 ↔ Mitralklappenersatz durch Allograft [Homograft], über minimalinvasive Thorakotomie (partielle obere Sternotomie, laterale Thorakotomie)                       |
| 35.F1.12 ↔ Aortenklappenersatz durch Allograft [Homograft], über minimalinvasive Thorakotomie (partielle obere Sternotomie, laterale Thorakotomie)                               | 35.F2.21 ↔ Mitralklappenersatz durch Xenograft (Bioprothese), über vollständige Sternotomie  |
| 35.F1.21 ↔ Aortenklappenersatz durch Xenograft (Bioprothese), über vollständige Sternotomie  | 35.F2.22 ↔ Mitralklappenersatz durch Xenograft (Bioprothese), über minimalinvasive Thorakotomie (partielle obere Sternotomie, laterale Thorakotomie)                     |
| 35.F1.22 ↔ Aortenklappenersatz durch Xenograft (Bioprothese), über minimalinvasive Thorakotomie (partielle obere Sternotomie, laterale Thorakotomie)                             | 35.F2.31 ↔ Mitralklappenersatz durch Xenograft, stentless, über vollständige Sternotomie   |
| 35.F1.31 ↔ Aortenklappenersatz durch Xenograft, stentless, über vollständige Sternotomie   | 35.F2.32 ↔ Mitralklappenersatz durch Xenograft, stentless, über minimalinvasive Thorakotomie (partielle obere Sternotomie, laterale Thorakotomie)                        |
| 35.F1.32 ↔ Aortenklappenersatz durch Xenograft, stentless, über minimalinvasive Thorakotomie (partielle obere Sternotomie, laterale Thorakotomie)                                | 35.F2.51 ↔ Mitralklappenersatz durch mechanische Prothese, über vollständige Sternotomie   |
| 35.F1.41 ↔ Aortenklappenersatz durch selbstexpandierendes Xenograft, nahtfrei, über vollständige Sternotomie   | 35.F2.52 ↔ Mitralklappenersatz durch mechanische Prothese, über minimalinvasive Thorakotomie (partielle obere Sternotomie, laterale Thorakotomie)                        |
| 35.F1.42 ↔ Aortenklappenersatz durch selbstexpandierendes Xenograft, nahtfrei, über minimalinvasive Thorakotomie (partielle obere Sternotomie, laterale Thorakotomie)            | 35.F3.00 ↔ Pulmonalklappenersatz durch Herzklappenprothese oder klappentragende Gefäßprothese, n.n.bez.  |
| 35.F1.51 ↔ Aortenklappenersatz durch mechanische Prothese, über vollständige Sternotomie   | 35.F3.09 ↔ Pulmonalklappenersatz durch Herzklappenprothese oder klappentragende Gefäßprothese, sonstige  |
| 35.F1.52 ↔ Aortenklappenersatz durch mechanische Prothese, über minimalinvasive Thorakotomie (partielle obere Sternotomie, laterale Thorakotomie)                                | 35.F3.11 ↔ Pulmonalklappenersatz durch Allograft [Homograft], über vollständige Sternotomie  |
| 35.F1.61 ↔ Aortenklappenersatz durch klappentragende Gefäßprothese, biologisch, über vollständige Sternotomie  | 35.F3.12 ↔ Pulmonalklappenersatz durch Allograft [Homograft], über minimalinvasive Thorakotomie (partielle obere Sternotomie, laterale Thorakotomie)                     |
| 35.F1.62 ↔ Aortenklappenersatz durch klappentragende Gefäßprothese, biologisch, über minimalinvasive Thorakotomie (partielle obere Sternotomie, laterale Thorakotomie)           | 35.F3.21 ↔ Pulmonalklappenersatz durch Xenograft (Bioprothese), über vollständige Sternotomie  |
| 35.F1.71 ↔ Aortenklappenersatz durch klappentragende Gefäßprothese, mechanisch, über vollständige Sternotomie  | 35.F3.22 ↔ Pulmonalklappenersatz durch Xenograft (Bioprothese), über minimalinvasive Thorakotomie (partielle obere Sternotomie, laterale Thorakotomie)                   |
| 35.F1.72 ↔ Aortenklappenersatz durch klappentragende Gefäßprothese, mechanisch, über minimalinvasive Thorakotomie (partielle obere Sternotomie, laterale Thorakotomie)           | 35.F3.31 ↔ Pulmonalklappenersatz durch Xenograft, stentless, über vollständige Sternotomie   |
| 35.F1.81 ↔ Aortenklappenersatz durch dezellularisiertes Allograft [Homograft], über vollständige Sternotomie   | 35.F3.32 ↔ Pulmonalklappenersatz durch Xenograft, stentless, über minimalinvasive Thorakotomie (partielle obere Sternotomie, laterale Thorakotomie)                      |
| 35.F1.82 ↔ Aortenklappenersatz durch dezellularisiertes Allograft [Homograft], über minimalinvasive Thorakotomie (partielle obere Sternotomie, laterale Thorakotomie)            | 35.F3.61 ↔ Pulmonalklappenersatz durch klappentragende Gefäßprothese, biologisch, über vollständige Sternotomie  |
| 35.F1.A2 ↔ Aortenklappenersatz durch ballonexpandierendes Xenograft mit Fixierungsnähten, über minimalinvasive Thorakotomie (partielle obere Sternotomie, laterale Thorakotomie) | 35.F3.62 ↔ Pulmonalklappenersatz durch klappentragende Gefäßprothese, biologisch, über minimalinvasive Thorakotomie (partielle obere Sternotomie, laterale Thorakotomie) |
| 35.F1.B2 ↔ Aortenklappenersatz durch kalziumabweisendes Xenograft, über minimalinvasive Thorakotomie (partielle obere Sternotomie, laterale Thorakotomie)                        | 35.F3.71 ↔ Pulmonalklappenersatz durch klappentragende Gefäßprothese, mechanisch, über vollständige Sternotomie  |
| 35.F2.00 ↔ Mitralklappenersatz durch Herzklappenprothese, n.n.bez.   | 35.F3.72 ↔ Pulmonalklappenersatz durch klappentragende Gefäßprothese, mechanisch, über minimalinvasive Thorakotomie (partielle obere Sternotomie, laterale Thorakotomie) |
| 35.F2.09 ↔ Mitralklappenersatz durch Herzklappenprothese, sonstige   | 35.F3.81 ↔ Pulmonalklappenersatz durch dezellularisiertes Allograft [Homograft], über vollständige Sternotomie   |
|  | 35.F3.82 ↔ Pulmonalklappenersatz durch dezellularisiertes Allograft [Homograft], über minimalinvasive Thorakotomie (partielle obere Sternotomie, laterale Thorakotomie)  |

|            |  |            |   |
|------------|--|------------|---|
| 35.F4.00 ↔ | Trikuspidalklappenersatz durch Herzklappenprothese, n.n.bez.   | 35.H1.61 ↔ | Entfernen einer Aortenklappenprothese sowie Implantation einer klappentragenden Gefäßprothese, biologisch, über vollständige Sternotomie  |
| 35.F4.09 ↔ | Trikuspidalklappenersatz durch Herzklappenprothese, sonstige   | 35.H1.62 ↔ | Entfernen einer Aortenklappenprothese sowie Implantation einer klappentragenden Gefäßprothese, biologisch, über minimalinvasive Thorakotomie (partielle obere Sternotomie, laterale Thorakotomie)           |
| 35.F4.11 ↔ | Trikuspidalklappenersatz durch Allograft [Homograft], über vollständige Sternotomie  | 35.H1.71 ↔ | Entfernen einer Aortenklappenprothese sowie Implantation einer klappentragenden Gefäßprothese, mechanisch, über vollständige Sternotomie  |
| 35.F4.12 ↔ | Trikuspidalklappenersatz durch Allograft [Homograft], über minimalinvasive Thorakotomie (partielle obere Sternotomie, laterale Thorakotomie)   | 35.H1.72 ↔ | Entfernen einer Aortenklappenprothese sowie Implantation einer klappentragenden Gefäßprothese, mechanisch, über minimalinvasive Thorakotomie (partielle obere Sternotomie, laterale Thorakotomie)           |
| 35.F4.21 ↔ | Trikuspidalklappenersatz durch Xenograft (Bioprothese), über vollständige Sternotomie  | 35.H1.81 ↔ | Entfernen einer Aortenklappenprothese sowie Implantation eines dezellularisierten Allografts [Homograft], über vollständige Sternotomie   |
| 35.F4.22 ↔ | Trikuspidalklappenersatz durch Xenograft (Bioprothese), über minimalinvasive Thorakotomie (partielle obere Sternotomie, laterale Thorakotomie)   | 35.H1.82 ↔ | Entfernen einer Aortenklappenprothese sowie Implantation eines dezellularisierten Allografts [Homograft], über minimalinvasive Thorakotomie (partielle obere Sternotomie, laterale Thorakotomie)            |
| 35.F4.23 ↔ | Trikuspidalklappenersatz durch Xenograft (Bioprothese), endovaskulärer Zugang  | 35.H1.A2 ↔ | Entfernen einer Aortenklappenprothese sowie Implantation eines ballonexpandierendes Xenografts mit Fixierungsnähten, über minimalinvasive Thorakotomie (partielle obere Sternotomie, laterale Thorakotomie) |
| 35.F4.24 ↔ | Trikuspidalklappenersatz durch Xenograft (Bioprothese), transapikal  | 35.H1.B2 ↔ | Entfernen einer Aortenklappenprothese sowie Implantation eines kalziumabweisenden Xenografts, über minimalinvasive Thorakotomie (partielle obere Sternotomie, laterale Thorakotomie)                        |
| 35.F4.31 ↔ | Trikuspidalklappenersatz durch Xenograft, stentless, über vollständige Sternotomie   | 35.H2.00 ↔ | Entfernen sowie Implantation einer neuen Mitralklappenprothese, n.n.bez.  |
| 35.F4.32 ↔ | Trikuspidalklappenersatz durch Xenograft, stentless, über minimalinvasive Thorakotomie (partielle obere Sternotomie, laterale Thorakotomie)  | 35.H2.09 ↔ | Entfernen sowie Implantation einer neuen Mitralklappenprothese, sonstige  |
| 35.F4.33 ↔ | Trikuspidalklappenersatz durch Xenograft, stentless, endovaskulärer Zugang   | 35.H2.11 ↔ | Entfernen einer Mitralklappenprothese sowie Implantation eines Allografts [Homograft], über vollständige Sternotomie  |
| 35.F4.34 ↔ | Trikuspidalklappenersatz durch Xenograft, stentless, transapikal   | 35.H2.12 ↔ | Entfernen einer Mitralklappenprothese sowie Implantation eines Allografts [Homograft], über minimalinvasive Thorakotomie (partielle obere Sternotomie, laterale Thorakotomie)                               |
| 35.F4.51 ↔ | Trikuspidalklappenersatz durch mechanische Prothese, über vollständige Sternotomie   | 35.H2.21 ↔ | Entfernen einer Mitralklappenprothese sowie Implantation eines Xenografts (Bioprothese), über vollständige Sternotomie  |
| 35.F4.52 ↔ | Trikuspidalklappenersatz durch mechanische Prothese, über minimalinvasive Thorakotomie (partielle obere Sternotomie, laterale Thorakotomie)  | 35.H2.22 ↔ | Entfernen einer Mitralklappenprothese sowie Implantation eines Xenografts (Bioprothese), über minimalinvasive Thorakotomie (partielle obere Sternotomie, laterale Thorakotomie)                             |
| 35.H1.09 ↔ | Entfernen sowie Implantation einer neuen Aortenklappenprothese oder klappentragenden Gefäßprothese, sonstige   | 35.H2.23 ↔ | Entfernen einer Mitralklappenprothese sowie Implantation eines Xenografts (Bioprothese), endovaskulärer Zugang  |
| 35.H1.11 ↔ | Entfernen einer Aortenklappenprothese sowie Implantation eines Allografts [Homograft], über vollständige Sternotomie   | 35.H2.24 ↔ | Entfernen einer Mitralklappenprothese sowie Implantation eines Xenografts (Bioprothese), transapikal  |
| 35.H1.12 ↔ | Entfernen einer Aortenklappenprothese sowie Implantation eines Allografts [Homograft], über minimalinvasive Thorakotomie (partielle obere Sternotomie, laterale Thorakotomie)                    | 35.H2.25 ↔ | Entfernen einer Mitralklappenprothese sowie Implantation eines Xenografts (Bioprothese), transapikal mit Verwendung eines perkutanen apikalen Zugangs- und Verschlussystems                                 |
| 35.H1.21 ↔ | Entfernen einer Aortenklappenprothese sowie Implantation eines Xenografts (Bioprothese), über vollständige Sternotomie   | 35.H2.26 ↔ | Entfernen einer Mitralklappenprothese sowie Implantation eines Xenografts (Bioprothese) mit transapikaler Verankerung   |
| 35.H1.22 ↔ | Entfernen einer Aortenklappenprothese sowie Implantation eines Xenografts (Bioprothese), über minimalinvasive Thorakotomie (partielle obere Sternotomie, laterale Thorakotomie)                  | 35.H2.31 ↔ | Entfernen einer Mitralklappenprothese sowie Implantation eines Xenografts, stentless, über vollständige Sternotomie   |
| 35.H1.31 ↔ | Entfernen einer Aortenklappenprothese sowie Implantation eines Xenografts, stentless, über vollständige Sternotomie  |            |   |
| 35.H1.32 ↔ | Entfernen einer Aortenklappenprothese sowie Implantation eines Xenografts, stentless, über minimalinvasive Thorakotomie (partielle obere Sternotomie, laterale Thorakotomie)                     |            |   |
| 35.H1.41 ↔ | Entfernen einer Aortenklappenprothese sowie Implantation eines selbstexpandierenden Xenografts, nahtfrei, über vollständige Sternotomie  |            |   |
| 35.H1.42 ↔ | Entfernen einer Aortenklappenprothese sowie Implantation eines selbstexpandierenden Xenografts, nahtfrei, über minimalinvasive Thorakotomie (partielle obere Sternotomie, laterale Thorakotomie) |            |   |
| 35.H1.51 ↔ | Entfernen einer Aortenklappenprothese sowie Implantation einer mechanischen Prothese, über vollständige Sternotomie  |            |   |
| 35.H1.52 ↔ | Entfernen einer Aortenklappenprothese sowie Implantation einer mechanischen Prothese, über minimalinvasive Thorakotomie (partielle obere Sternotomie, laterale Thorakotomie)                     |            |   |

- 35.H2.32 ↔ Entfernen einer Mitralklappenprothese sowie Implantation eines Xenografts, stentless, über minimalinvasive Thorakotomie (partielle obere Sternotomie, laterale Thorakotomie)
- 35.H2.33 ↔ Entfernen einer Mitralklappenprothese sowie Implantation eines Xenografts, stentless, endovaskulärer Zugang
- 35.H2.34 ↔ Entfernen einer Mitralklappenprothese sowie Implantation eines Xenografts, stentless, transapikal
- 35.H2.51 ↔ Entfernen einer Mitralklappenprothese sowie Implantation einer mechanischen Prothese, über vollständige Sternotomie
- 35.H2.52 ↔ Entfernen einer Mitralklappenprothese sowie Implantation einer mechanischen Prothese, über minimalinvasive Thorakotomie (partielle obere Sternotomie, laterale Thorakotomie)
- 35.H3.00 ↔ Entfernen einer Mitralklappenprothese oder klappentragenden Gefässprothese, n.n.bez.
- 35.H3.09 ↔ Entfernen sowie Implantation einer neuen Pulmonalklappenprothese oder klappentragenden Gefässprothese, sonstige
- 35.H3.11 ↔ Entfernen einer Pulmonalklappenprothese sowie Implantation eines Allografts [Homograft], über vollständige Sternotomie
- 35.H3.12 ↔ Entfernen einer Pulmonalklappenprothese sowie Implantation eines Allografts [Homograft], über minimalinvasive Thorakotomie (partielle obere Sternotomie, laterale Thorakotomie)
- 35.H3.21 ↔ Entfernen einer Pulmonalklappenprothese sowie Implantation eines Xenografts (Bioprothese), über vollständige Sternotomie
- 35.H3.22 ↔ Entfernen einer Pulmonalklappenprothese sowie Implantation eines Xenografts (Bioprothese), über minimalinvasive Thorakotomie (partielle obere Sternotomie, laterale Thorakotomie)
- 35.H3.31 ↔ Entfernen einer Pulmonalklappenprothese sowie Implantation eines Xenografts, stentless, über vollständige Sternotomie
- 35.H3.32 ↔ Entfernen einer Pulmonalklappenprothese sowie Implantation eines Xenografts, stentless, über minimalinvasive Thorakotomie (partielle obere Sternotomie, laterale Thorakotomie)
- 35.H3.61 ↔ Entfernen einer Pulmonalklappenprothese sowie Implantation einer klappentragenden Gefässprothese, biologisch, über vollständige Sternotomie
- 35.H3.62 ↔ Entfernen einer Pulmonalklappenprothese sowie Implantation einer klappentragenden Gefässprothese, biologisch, über minimalinvasive Thorakotomie (partielle obere Sternotomie, laterale Thorakotomie)
- 35.H3.71 ↔ Entfernen einer Pulmonalklappenprothese sowie Implantation einer klappentragenden Gefässprothese, mechanisch, über vollständige Sternotomie
- 35.H3.72 ↔ Entfernen einer Pulmonalklappenprothese sowie Implantation einer klappentragenden Gefässprothese, mechanisch, über minimalinvasive Thorakotomie (partielle obere Sternotomie, laterale Thorakotomie)
- 35.H3.81 ↔ Entfernen einer Pulmonalklappenprothese sowie Implantation eines dezellularisierten Allografts [Homograft], über vollständige Sternotomie
- 35.H3.82 ↔ Entfernen einer Pulmonalklappenprothese sowie Implantation eines dezellularisierten Allografts [Homograft], über minimalinvasive Thorakotomie (partielle obere Sternotomie, laterale Thorakotomie)
- 35.H4.00 ↔ Entfernen sowie Implantation einer neuen Trikuspidalklappenprothese, n.n.bez.
- 35.H4.09 ↔ Entfernen sowie Implantation einer neuen Trikuspidalklappenprothese, sonstige
- 35.H4.11 ↔ Entfernen einer Trikuspidalklappenprothese sowie Implantation eines Allografts [Homograft], über vollständige Sternotomie
- 35.H4.12 ↔ Entfernen einer Trikuspidalklappenprothese sowie Implantation eines Allografts [Homograft], über minimalinvasive Thorakotomie (partielle obere Sternotomie, laterale Thorakotomie)
- 35.H4.21 ↔ Entfernen einer Trikuspidalklappenprothese sowie Implantation eines Xenografts (Bioprothese), über vollständige Sternotomie
- 35.H4.22 ↔ Entfernen einer Trikuspidalklappenprothese sowie Implantation eines Xenografts (Bioprothese), über minimalinvasive Thorakotomie (partielle obere Sternotomie, laterale Thorakotomie)
- 35.H4.23 ↔ Entfernen einer Trikuspidalklappenprothese sowie Implantation eines Xenografts (Bioprothese), endovaskulärer Zugang
- 35.H4.31 ↔ Entfernen einer Trikuspidalklappenprothese sowie Implantation eines Xenografts, stentless, über vollständige Sternotomie
- 35.H4.32 ↔ Entfernen einer Trikuspidalklappenprothese sowie Implantation eines Xenografts, stentless, über minimalinvasive Thorakotomie (partielle obere Sternotomie, laterale Thorakotomie)
- 35.H4.33 ↔ Entfernen einer Trikuspidalklappenprothese sowie Implantation eines Xenografts, stentless, endovaskulärer Zugang
- 35.H4.51 ↔ Entfernen einer Trikuspidalklappenprothese sowie Implantation einer mechanischen Prothese, über vollständige Sternotomie
- 35.H4.52 ↔ Entfernen einer Trikuspidalklappenprothese sowie Implantation einer mechanischen Prothese, über minimalinvasive Thorakotomie (partielle obere Sternotomie, laterale Thorakotomie)
- 35.I2.11 ↔ Operation nach Ross

#### Prozedur F03-14

- 35.35.00 ↔ Operationen an den Trabeculae carneae cordis, n.n.bez.
- 35.35.09 ↔ Operationen an den Trabeculae carneae cordis, sonstige
- 35.35.10 ↔ Subvalvuläre fibröse oder muskuläre Resektion an der Aortenklappe
- 35.93 ↔ Erzeugen eines Conduits zwischen linkem Ventrikel und Aorta
- 35.95 ↔ Revision einer Korrekturoperation am Herzen
- 35.A1.11 ↔ Valvulotomie an der Aortenklappe über vollständige Sternotomie
- 35.A1.12 ↔ Valvulotomie an der Aortenklappe über minimalinvasive Thorakotomie (partielle obere Sternotomie, laterale Thorakotomie)
- 35.C1.11 ↔ Taschenrekonstruktion der Aortenklappe über vollständige Sternotomie
- 35.C1.12 ↔ Taschenrekonstruktion der Aortenklappe über minimalinvasive Thorakotomie (partielle obere Sternotomie, laterale Thorakotomie)
- 35.E1.11 ↔ Valvuloplastik der Aortenklappe über vollständige Sternotomie

|            |   |            |  |
|------------|---|------------|--|
| 35.E1.12 ↔ | Valvuloplastik der Aortenklappe über minimalinvasive Thorakotomie (partielle obere Sternotomie, laterale Thorakotomie)  | 35.G2.12 ↔ | Revision eines Mitralklappenersatzes, über minimalinvasive Thorakotomie (partielle obere Sternotomie, laterale Thorakotomie)   |
| 35.F1.00 ↔ | Aortenklappenersatz durch Herzklappenprothese oder klappentragende Gefäßsprothese, n.n.bez.   | 35.G2.13 ↔ | Revision eines Mitralklappenersatzes, endovaskulärer Zugang  |
| 35.F1.09 ↔ | Aortenklappenersatz durch Herzklappenprothese oder klappentragende Gefäßsprothese, sonstige   | 35.G2.14 ↔ | Revision eines Mitralklappenersatzes, transapikal  |
| 35.F1.11 ↔ | Aortenklappenersatz durch Allograft [Homograft], über vollständige Sternotomie  | 35.G3.11 ↔ | Revision eines Pulmonalklappenersatzes, über vollständige Sternotomie  |
| 35.F1.12 ↔ | Aortenklappenersatz durch Allograft [Homograft], über minimalinvasive Thorakotomie (partielle obere Sternotomie, laterale Thorakotomie)                               | 35.G3.12 ↔ | Revision eines Pulmonalklappenersatzes, über minimalinvasive Thorakotomie (partielle obere Sternotomie, laterale Thorakotomie)   |
| 35.F1.21 ↔ | Aortenklappenersatz durch Xenograft (Bioprothese), über vollständige Sternotomie  | 35.G3.13 ↔ | Revision eines Pulmonalklappenersatzes, endovaskulärer Zugang  |
| 35.F1.22 ↔ | Aortenklappenersatz durch Xenograft (Bioprothese), über minimalinvasive Thorakotomie (partielle obere Sternotomie, laterale Thorakotomie)                             | 35.G3.14 ↔ | Revision eines Pulmonalklappenersatzes, transapikal  |
| 35.F1.31 ↔ | Aortenklappenersatz durch Xenograft, stentless, über vollständige Sternotomie   | 35.G4.11 ↔ | Revision eines Trikuspidalklappenersatzes, über vollständige Sternotomie   |
| 35.F1.32 ↔ | Aortenklappenersatz durch Xenograft, stentless, über minimalinvasive Thorakotomie (partielle obere Sternotomie, laterale Thorakotomie)                                | 35.G4.12 ↔ | Revision eines Trikuspidalklappenersatzes, über minimalinvasive Thorakotomie (partielle obere Sternotomie, laterale Thorakotomie)  |
| 35.F1.41 ↔ | Aortenklappenersatz durch selbstexpandierendes Xenograft, nahtfrei, über vollständige Sternotomie   | 35.G4.13 ↔ | Revision eines Trikuspidalklappenersatzes, endovaskulärer Zugang   |
| 35.F1.42 ↔ | Aortenklappenersatz durch selbstexpandierendes Xenograft, nahtfrei, über minimalinvasive Thorakotomie (partielle obere Sternotomie, laterale Thorakotomie)            | 35.G4.14 ↔ | Revision eines Trikuspidalklappenersatzes, transapikal   |
| 35.F1.51 ↔ | Aortenklappenersatz durch mechanische Prothese, über vollständige Sternotomie   | 35.G9 ↔    | Revision eines Herzklappenersatzes, sonstige   |
| 35.F1.52 ↔ | Aortenklappenersatz durch mechanische Prothese, über minimalinvasive Thorakotomie (partielle obere Sternotomie, laterale Thorakotomie)                                | 35.H1.00 ↔ | Entfernen sowie Implantation einer neuen Aortenklappenprothese oder klappentragenden Gefäßsprothese, n.n.bez.  |
| 35.F1.61 ↔ | Aortenklappenersatz durch klappentragende Gefäßsprothese, biologisch, über vollständige Sternotomie   | 35.H1.09 ↔ | Entfernen sowie Implantation einer neuen Aortenklappenprothese oder klappentragenden Gefäßsprothese, sonstige  |
| 35.F1.62 ↔ | Aortenklappenersatz durch klappentragende Gefäßsprothese, biologisch, über minimalinvasive Thorakotomie (partielle obere Sternotomie, laterale Thorakotomie)          | 35.H1.11 ↔ | Entfernen einer Aortenklappenprothese sowie Implantation eines Allografts [Homograft], über vollständige Sternotomie   |
| 35.F1.71 ↔ | Aortenklappenersatz durch klappentragende Gefäßsprothese, mechanisch, über vollständige Sternotomie   | 35.H1.12 ↔ | Entfernen einer Aortenklappenprothese sowie Implantation eines Allografts [Homograft], über minimalinvasive Thorakotomie (partielle obere Sternotomie, laterale Thorakotomie)                    |
| 35.F1.72 ↔ | Aortenklappenersatz durch klappentragende Gefäßsprothese, mechanisch, über minimalinvasive Thorakotomie (partielle obere Sternotomie, laterale Thorakotomie)          | 35.H1.21 ↔ | Entfernen einer Aortenklappenprothese sowie Implantation eines Xenografts (Bioprothese), über vollständige Sternotomie   |
| 35.F1.81 ↔ | Aortenklappenersatz durch dezellularisiertes Allograft [Homograft], über vollständige Sternotomie   | 35.H1.22 ↔ | Entfernen einer Aortenklappenprothese sowie Implantation eines Xenografts (Bioprothese), über minimalinvasive Thorakotomie (partielle obere Sternotomie, laterale Thorakotomie)                  |
| 35.F1.82 ↔ | Aortenklappenersatz durch dezellularisiertes Allograft [Homograft], über minimalinvasive Thorakotomie (partielle obere Sternotomie, laterale Thorakotomie)            | 35.H1.31 ↔ | Entfernen einer Aortenklappenprothese sowie Implantation eines Xenografts, stentless, über vollständige Sternotomie  |
| 35.F1.A2 ↔ | Aortenklappenersatz durch ballonexpandierendes Xenograft mit Fixierungsnähten, über minimalinvasive Thorakotomie (partielle obere Sternotomie, laterale Thorakotomie) | 35.H1.32 ↔ | Entfernen einer Aortenklappenprothese sowie Implantation eines Xenografts, stentless, über minimalinvasive Thorakotomie (partielle obere Sternotomie, laterale Thorakotomie)                     |
| 35.F1.B2 ↔ | Aortenklappenersatz durch kalziumabweisendes Xenograft, über minimalinvasive Thorakotomie (partielle obere Sternotomie, laterale Thorakotomie)                        | 35.H1.41 ↔ | Entfernen einer Aortenklappenprothese sowie Implantation eines selbstexpandierenden Xenografts, nahtfrei, über vollständige Sternotomie  |
| 35.G0 ↔    | Revision eines Herzklappenersatzes, n.n.bez.  | 35.H1.42 ↔ | Entfernen einer Aortenklappenprothese sowie Implantation eines selbstexpandierenden Xenografts, nahtfrei, über minimalinvasive Thorakotomie (partielle obere Sternotomie, laterale Thorakotomie) |
| 35.G1.11 ↔ | Revision eines Aortenklappenersatzes, über vollständige Sternotomie   | 35.H1.51 ↔ | Entfernen einer Aortenklappenprothese sowie Implantation einer mechanischen Prothese, über vollständige Sternotomie  |
| 35.G1.12 ↔ | Revision eines Aortenklappenersatzes, über minimalinvasive Thorakotomie (partielle obere Sternotomie, laterale Thorakotomie)  | 35.H1.52 ↔ | Entfernen einer Aortenklappenprothese sowie Implantation einer mechanischen Prothese, über minimalinvasive Thorakotomie (partielle obere Sternotomie, laterale Thorakotomie)                     |
| 35.G1.13 ↔ | Revision eines Aortenklappenersatzes, endovaskulärer Zugang   | 35.H1.61 ↔ | Entfernen einer Aortenklappenprothese sowie Implantation einer klappentragenden Gefäßsprothese, biologisch, über vollständige Sternotomie  |
| 35.G1.14 ↔ | Revision eines Aortenklappenersatzes, transapikal   |            |  |
| 35.G2.11 ↔ | Revision eines Mitralklappenersatzes, über vollständige Sternotomie   |            |  |

- 35.H1.62 ↔ Entfernen einer Aortenklappenprothese sowie Implantation einer klappentragenden Gefäßprothese, biologisch, über minimalinvasive Thorakotomie (partielle obere Sternotomie, laterale Thorakotomie)
- 35.H1.71 ↔ Entfernen einer Aortenklappenprothese sowie Implantation einer klappentragenden Gefäßprothese, mechanisch, über vollständige Sternotomie
- 35.H1.72 ↔ Entfernen einer Aortenklappenprothese sowie Implantation einer klappentragenden Gefäßprothese, mechanisch, über minimalinvasive Thorakotomie (partielle obere Sternotomie, laterale Thorakotomie)
- 35.H1.81 ↔ Entfernen einer Aortenklappenprothese sowie Implantation eines dezellularisierten Allografts [Homograft], über vollständige Sternotomie
- 35.H1.82 ↔ Entfernen einer Aortenklappenprothese sowie Implantation eines dezellularisierten Allografts [Homograft], über minimalinvasive Thorakotomie (partielle obere Sternotomie, laterale Thorakotomie)
- 35.H1.A2 ↔ Entfernen einer Aortenklappenprothese sowie Implantation eines ballonexpandierenden Xenografts mit Fixierungsnähten, über minimalinvasive Thorakotomie (partielle obere Sternotomie, laterale Thorakotomie)
- 35.H1.B2 ↔ Entfernen einer Aortenklappenprothese sowie Implantation eines kalziumabweisenden Xenografts, über minimalinvasive Thorakotomie (partielle obere Sternotomie, laterale Thorakotomie)
- 35.I2.11 ↔ Operation nach Ross
- 35.I3.11 ↔ Tirone David Operation
- 35.I3.12 ↔ Operation nach Yacoub

### Prozedur F03-15

- 35.A2.11 ↔ Valvulotomie an der Mitralklappe über vollständige Sternotomie
- 35.A2.12 ↔ Valvulotomie an der Mitralklappe über minimalinvasive Thorakotomie (partielle obere Sternotomie, laterale Thorakotomie)
- 35.C2.11 ↔ Segelrekonstruktion der Mitralklappe über vollständige Sternotomie
- 35.C2.12 ↔ Segelrekonstruktion der Mitralklappe über minimalinvasive Thorakotomie (partielle obere Sternotomie, laterale Thorakotomie)
- 35.D1.00 ↔ Anuloplastik der Aortenklappe, n.n.bez.
- 35.D1.09 ↔ Anuloplastik der Aortenklappe, sonstige
- 35.D1.11 ↔ Anuloplastik der Aortenklappe über vollständige Sternotomie
- 35.D1.12 ↔ Anuloplastik der Aortenklappe über minimalinvasive Thorakotomie (partielle obere Sternotomie, laterale Thorakotomie)
- 35.D1.13 ↔ Anuloplastik der Aortenklappe, endovaskulärer Zugang
- 35.D1.14 ↔ Anuloplastik der Aortenklappe kathetergesteuert, transapikal
- 35.D2.00 ↔ Anuloplastik der Mitralklappe, n.n.bez.
- 35.D2.09 ↔ Anuloplastik der Mitralklappe, sonstige
- 35.D2.11 ↔ Anuloplastik der Mitralklappe über vollständige Sternotomie
- 35.D2.12 ↔ Anuloplastik der Mitralklappe über minimalinvasive Thorakotomie (partielle obere Sternotomie, laterale Thorakotomie)
- 35.D2.14 ↔ Anuloplastik der Mitralklappe kathetergesteuert, transapikal
- 35.D3.00 ↔ Anuloplastik der Pulmonalklappe, n.n.bez.
- 35.D3.09 ↔ Anuloplastik der Pulmonalklappe, sonstige
- 35.D3.11 ↔ Anuloplastik der Pulmonalklappe über vollständige Sternotomie
- 35.D3.12 ↔ Anuloplastik der Pulmonalklappe über minimalinvasive Thorakotomie (partielle obere Sternotomie, laterale Thorakotomie)
- 35.D3.13 ↔ Anuloplastik der Pulmonalklappe, endovaskulärer Zugang
- 35.D3.14 ↔ Anuloplastik der Pulmonalklappe kathetergesteuert, transapikal
- 35.D4.00 ↔ Anuloplastik der Trikuspidalklappe, n.n.bez.
- 35.D4.09 ↔ Anuloplastik der Trikuspidalklappe, sonstige
- 35.D4.11 ↔ Anuloplastik der Trikuspidalklappe über vollständige Sternotomie
- 35.D4.12 ↔ Anuloplastik der Trikuspidalklappe über minimalinvasive Thorakotomie (partielle obere Sternotomie, laterale Thorakotomie)
- 35.D4.14 ↔ Anuloplastik der Trikuspidalklappe kathetergesteuert, transapikal
- 35.D4.21 ↔ Anuloplastik der Trikuspidalklappe, transarteriell
- 35.D4.22 ↔ Anuloplastik der Trikuspidalklappe, transvenös
- 35.E2.11 ↔ Valvuloplastik der Mitralklappe über vollständige Sternotomie
- 35.E2.12 ↔ Valvuloplastik der Mitralklappe über minimalinvasive Thorakotomie (partielle obere Sternotomie, laterale Thorakotomie)
- 35.F2.00 ↔ Mitralklappenersatz durch Herzklappenprothese, n.n.bez.
- 35.F2.09 ↔ Mitralklappenersatz durch Herzklappenprothese, sonstige
- 35.F2.11 ↔ Mitralklappenersatz durch Allograft [Homograft], über vollständige Sternotomie
- 35.F2.12 ↔ Mitralklappenersatz durch Allograft [Homograft], über minimalinvasive Thorakotomie (partielle obere Sternotomie, laterale Thorakotomie)
- 35.F2.21 ↔ Mitralklappenersatz durch Xenograft (Bioprothese), über vollständige Sternotomie
- 35.F2.22 ↔ Mitralklappenersatz durch Xenograft (Bioprothese), über minimalinvasive Thorakotomie (partielle obere Sternotomie, laterale Thorakotomie)
- 35.F2.31 ↔ Mitralklappenersatz durch Xenograft, stentless, über vollständige Sternotomie
- 35.F2.32 ↔ Mitralklappenersatz durch Xenograft, stentless, über minimalinvasive Thorakotomie (partielle obere Sternotomie, laterale Thorakotomie)
- 35.F2.51 ↔ Mitralklappenersatz durch mechanische Prothese, über vollständige Sternotomie
- 35.F2.52 ↔ Mitralklappenersatz durch mechanische Prothese, über minimalinvasive Thorakotomie (partielle obere Sternotomie, laterale Thorakotomie)
- 35.H2.00 ↔ Entfernen sowie Implantation einer neuen Mitralklappenprothese, n.n.bez.
- 35.H2.09 ↔ Entfernen sowie Implantation einer neuen Mitralklappenprothese, sonstige
- 35.H2.11 ↔ Entfernen einer Mitralklappenprothese sowie Implantation eines Allografts [Homograft], über vollständige Sternotomie
- 35.H2.12 ↔ Entfernen einer Mitralklappenprothese sowie Implantation eines Allografts [Homograft], über minimalinvasive Thorakotomie (partielle obere Sternotomie, laterale Thorakotomie)
- 35.H2.21 ↔ Entfernen einer Mitralklappenprothese sowie Implantation eines Xenografts (Bioprothese), über vollständige Sternotomie
- 35.H2.22 ↔ Entfernen einer Mitralklappenprothese sowie Implantation eines Xenografts (Bioprothese), über minimalinvasive Thorakotomie (partielle obere Sternotomie, laterale Thorakotomie)

- 35.H2.23 ↔ Entfernen einer Mitralklappenprothese sowie Implantation eines Xenografts (Bioprothese), endovaskulärer Zugang
- 35.H2.24 ↔ Entfernen einer Mitralklappenprothese sowie Implantation eines Xenografts (Bioprothese), transapikal
- 35.H2.25 ↔ Entfernen einer Mitralklappenprothese sowie Implantation eines Xenografts (Bioprothese), transapikal mit Verwendung eines perkutanen apikalen Zugangs- und Verschlussystems
- 35.H2.26 ↔ Entfernen einer Mitralklappenprothese sowie Implantation eines Xenografts (Bioprothese) mit transapikaler Verankerung
- 35.H2.31 ↔ Entfernen einer Mitralklappenprothese sowie Implantation eines Xenografts, stentless, über vollständige Sternotomie
- 35.H2.32 ↔ Entfernen einer Mitralklappenprothese sowie Implantation eines Xenografts, stentless, über minimalinvasive Thorakotomie (partielle obere Sternotomie, laterale Thorakotomie)
- 35.H2.33 ↔ Entfernen einer Mitralklappenprothese sowie Implantation eines Xenografts, stentless, endovaskulärer Zugang
- 35.H2.34 ↔ Entfernen einer Mitralklappenprothese sowie Implantation eines Xenografts, stentless, transapikal
- 35.H2.51 ↔ Entfernen einer Mitralklappenprothese sowie Implantation einer mechanischen Prothese, über vollständige Sternotomie
- 35.H2.52 ↔ Entfernen einer Mitralklappenprothese sowie Implantation einer mechanischen Prothese, über minimalinvasive Thorakotomie (partielle obere Sternotomie, laterale Thorakotomie)

### Prozedur F03-16

- 35.A4.11 ↔ Valvulotomie an der Trikuspidalklappe über vollständige Sternotomie
- 35.A4.12 ↔ Valvulotomie an der Trikuspidalklappe über minimalinvasive Thorakotomie (partielle obere Sternotomie, laterale Thorakotomie)
- 35.C4.11 ↔ Segelrekonstruktion der Trikuspidalklappe über vollständige Sternotomie
- 35.C4.12 ↔ Segelrekonstruktion der Trikuspidalklappe über minimalinvasive Thorakotomie (partielle obere Sternotomie, laterale Thorakotomie)
- 35.E4.11 ↔ Valvuloplastik der Trikuspidalklappe über vollständige Sternotomie
- 35.E4.12 ↔ Valvuloplastik der Trikuspidalklappe über minimalinvasive Thorakotomie (partielle obere Sternotomie, laterale Thorakotomie)
- 35.F4.00 ↔ Trikuspidalklappenersatz durch Herzklappenprothese, n.n.bez.
- 35.F4.09 ↔ Trikuspidalklappenersatz durch Herzklappenprothese, sonstige
- 35.F4.11 ↔ Trikuspidalklappenersatz durch Allograft [Homograft], über vollständige Sternotomie
- 35.F4.12 ↔ Trikuspidalklappenersatz durch Allograft [Homograft], über minimalinvasive Thorakotomie (partielle obere Sternotomie, laterale Thorakotomie)
- 35.F4.21 ↔ Trikuspidalklappenersatz durch Xenograft (Bioprothese), über vollständige Sternotomie
- 35.F4.22 ↔ Trikuspidalklappenersatz durch Xenograft (Bioprothese), über minimalinvasive Thorakotomie (partielle obere Sternotomie, laterale Thorakotomie)
- 35.F4.23 ↔ Trikuspidalklappenersatz durch Xenograft (Bioprothese), endovaskulärer Zugang
- 35.F4.24 ↔ Trikuspidalklappenersatz durch Xenograft (Bioprothese), transapikal
- 35.F4.31 ↔ Trikuspidalklappenersatz durch Xenograft, stentless, über vollständige Sternotomie
- 35.F4.32 ↔ Trikuspidalklappenersatz durch Xenograft, stentless, über minimalinvasive Thorakotomie (partielle obere Sternotomie, laterale Thorakotomie)
- 35.F4.33 ↔ Trikuspidalklappenersatz durch Xenograft, stentless, endovaskulärer Zugang
- 35.F4.34 ↔ Trikuspidalklappenersatz durch Xenograft, stentless, transapikal
- 35.F4.51 ↔ Trikuspidalklappenersatz durch mechanische Prothese, über vollständige Sternotomie
- 35.F4.52 ↔ Trikuspidalklappenersatz durch mechanische Prothese, über minimalinvasive Thorakotomie (partielle obere Sternotomie, laterale Thorakotomie)
- 35.H4.00 ↔ Entfernen sowie Implantation einer neuen Trikuspidalklappenprothese, n.n.bez.
- 35.H4.09 ↔ Entfernen sowie Implantation einer neuen Trikuspidalklappenprothese, sonstige
- 35.H4.11 ↔ Entfernen einer Trikuspidalklappenprothese sowie Implantation eines Allografts [Homograft], über vollständige Sternotomie
- 35.H4.12 ↔ Entfernen einer Trikuspidalklappenprothese sowie Implantation eines Allografts [Homograft], über minimalinvasive Thorakotomie (partielle obere Sternotomie, laterale Thorakotomie)
- 35.H4.21 ↔ Entfernen einer Trikuspidalklappenprothese sowie Implantation eines Xenografts (Bioprothese), über vollständige Sternotomie
- 35.H4.22 ↔ Entfernen einer Trikuspidalklappenprothese sowie Implantation eines Xenografts (Bioprothese), über minimalinvasive Thorakotomie (partielle obere Sternotomie, laterale Thorakotomie)
- 35.H4.23 ↔ Entfernen einer Trikuspidalklappenprothese sowie Implantation eines Xenografts (Bioprothese), endovaskulärer Zugang
- 35.H4.31 ↔ Entfernen einer Trikuspidalklappenprothese sowie Implantation eines Xenografts, stentless, über vollständige Sternotomie
- 35.H4.32 ↔ Entfernen einer Trikuspidalklappenprothese sowie Implantation eines Xenografts, stentless, über minimalinvasive Thorakotomie (partielle obere Sternotomie, laterale Thorakotomie)
- 35.H4.33 ↔ Entfernen einer Trikuspidalklappenprothese sowie Implantation eines Xenografts, stentless, endovaskulärer Zugang
- 35.H4.51 ↔ Entfernen einer Trikuspidalklappenprothese sowie Implantation einer mechanischen Prothese, über vollständige Sternotomie
- 35.H4.52 ↔ Entfernen einer Trikuspidalklappenprothese sowie Implantation einer mechanischen Prothese, über minimalinvasive Thorakotomie (partielle obere Sternotomie, laterale Thorakotomie)

## Prozedur F03-17

|            |   |            |   |
|------------|---|------------|---|
| 35.34 ↔    | Infundibulektomie   | 35.H3.00 ↔ | Entfernen sowie Implantation einer neuen Pulmonalklappenprothese oder klappentragenden Gefäßprothese, n.n.bez.  |
| 35.92 ↔    | Erzeugen eines Conduits zwischen rechtem Ventrikel und Pulmonalarterie  | 35.H3.09 ↔ | Entfernen sowie Implantation einer neuen Pulmonalklappenprothese oder klappentragenden Gefäßprothese, sonstige  |
| 35.A3.11 ↔ | Valvulotomie an der Pulmonalklappe über vollständige Sternotomie  | 35.H3.11 ↔ | Entfernen einer Pulmonalklappenprothese sowie Implantation eines Allografts [Homograft], über vollständige Sternotomie  |
| 35.A3.12 ↔ | Valvulotomie an der Pulmonalklappe über minimalinvasive Thorakotomie (partielle obere Sternotomie, laterale Thorakotomie)                                     | 35.H3.12 ↔ | Entfernen einer Pulmonalklappenprothese sowie Implantation eines Allografts [Homograft], über minimalinvasive Thorakotomie (partielle obere Sternotomie, laterale Thorakotomie)                     |
| 35.C3.11 ↔ | Taschenrekonstruktion der Pulmonalklappe über vollständige Sternotomie  | 35.H3.21 ↔ | Entfernen einer Pulmonalklappenprothese sowie Implantation eines Xenografts (Bioprothese), über vollständige Sternotomie  |
| 35.C3.12 ↔ | Taschenrekonstruktion der Pulmonalklappe über minimalinvasive Thorakotomie (partielle obere Sternotomie, laterale Thorakotomie)                               | 35.H3.22 ↔ | Entfernen einer Pulmonalklappenprothese sowie Implantation eines Xenografts (Bioprothese), über minimalinvasive Thorakotomie (partielle obere Sternotomie, laterale Thorakotomie)                   |
| 35.E3.11 ↔ | Valvuloplastik der Pulmonalklappe über vollständige Sternotomie   | 35.H3.31 ↔ | Entfernen einer Pulmonalklappenprothese sowie Implantation eines Xenografts, stentless, über vollständige Sternotomie   |
| 35.E3.12 ↔ | Valvuloplastik der Pulmonalklappe über minimalinvasive Thorakotomie (partielle obere Sternotomie, laterale Thorakotomie)                                      | 35.H3.32 ↔ | Entfernen einer Pulmonalklappenprothese sowie Implantation eines Xenografts, stentless, über minimalinvasive Thorakotomie (partielle obere Sternotomie, laterale Thorakotomie)                      |
| 35.F3.00 ↔ | Pulmonalklappenersatz durch Herzklappenprothese oder klappentragende Gefäßprothese, n.n.bez.  | 35.H3.51 ↔ | Entfernen einer Pulmonalklappenprothese sowie Implantation einer mechanischen Prothese, über vollständige Sternotomie   |
| 35.F3.09 ↔ | Pulmonalklappenersatz durch Herzklappenprothese oder klappentragende Gefäßprothese, sonstige  | 35.H3.52 ↔ | Entfernen einer Pulmonalklappenprothese sowie Implantation einer mechanischen Prothese, über minimalinvasive Thorakotomie (partielle obere Sternotomie, laterale Thorakotomie)                      |
| 35.F3.11 ↔ | Pulmonalklappenersatz durch Allograft [Homograft], über vollständige Sternotomie  | 35.H3.61 ↔ | Entfernen einer Pulmonalklappenprothese sowie Implantation einer klappentragenden Gefäßprothese, biologisch, über vollständige Sternotomie  |
| 35.F3.12 ↔ | Pulmonalklappenersatz durch Allograft [Homograft], über minimalinvasive Thorakotomie (partielle obere Sternotomie, laterale Thorakotomie)                     | 35.H3.62 ↔ | Entfernen einer Pulmonalklappenprothese sowie Implantation einer klappentragenden Gefäßprothese, biologisch, über minimalinvasive Thorakotomie (partielle obere Sternotomie, laterale Thorakotomie) |
| 35.F3.21 ↔ | Pulmonalklappenersatz durch Xenograft (Bioprothese), über vollständige Sternotomie  | 35.H3.71 ↔ | Entfernen einer Pulmonalklappenprothese sowie Implantation einer klappentragenden Gefäßprothese, mechanisch, über vollständige Sternotomie  |
| 35.F3.22 ↔ | Pulmonalklappenersatz durch Xenograft (Bioprothese), über minimalinvasive Thorakotomie (partielle obere Sternotomie, laterale Thorakotomie)                   | 35.H3.72 ↔ | Entfernen einer Pulmonalklappenprothese sowie Implantation einer klappentragenden Gefäßprothese, mechanisch, über minimalinvasive Thorakotomie (partielle obere Sternotomie, laterale Thorakotomie) |
| 35.F3.31 ↔ | Pulmonalklappenersatz durch Xenograft, stentless, über vollständige Sternotomie   | 35.H3.81 ↔ | Entfernen einer Pulmonalklappenprothese sowie Implantation eines dezellularisierten Allografts [Homograft], über vollständige Sternotomie   |
| 35.F3.32 ↔ | Pulmonalklappenersatz durch Xenograft, stentless, über minimalinvasive Thorakotomie (partielle obere Sternotomie, laterale Thorakotomie)                      | 35.H3.82 ↔ | Entfernen einer Pulmonalklappenprothese sowie Implantation eines dezellularisierten Allografts [Homograft], über minimalinvasive Thorakotomie (partielle obere Sternotomie, laterale Thorakotomie)  |
| 35.F3.51 ↔ | Pulmonalklappenersatz durch mechanische Prothese, über vollständige Sternotomie   |            |   |
| 35.F3.52 ↔ | Pulmonalklappenersatz durch mechanische Prothese, über minimalinvasive Thorakotomie (partielle obere Sternotomie, laterale Thorakotomie)                      |            |   |
| 35.F3.61 ↔ | Pulmonalklappenersatz durch klappentragende Gefäßprothese, biologisch, über vollständige Sternotomie  |            |   |
| 35.F3.62 ↔ | Pulmonalklappenersatz durch klappentragende Gefäßprothese, biologisch, über minimalinvasive Thorakotomie (partielle obere Sternotomie, laterale Thorakotomie) |            |   |
| 35.F3.71 ↔ | Pulmonalklappenersatz durch klappentragende Gefäßprothese, mechanisch, über vollständige Sternotomie  |            |   |
| 35.F3.72 ↔ | Pulmonalklappenersatz durch klappentragende Gefäßprothese, mechanisch, über minimalinvasive Thorakotomie (partielle obere Sternotomie, laterale Thorakotomie) |            |   |
| 35.F3.81 ↔ | Pulmonalklappenersatz durch dezellularisiertes Allograft [Homograft], über vollständige Sternotomie   |            |   |
| 35.F3.82 ↔ | Pulmonalklappenersatz durch dezellularisiertes Allograft [Homograft], über minimalinvasive Thorakotomie (partielle obere Sternotomie, laterale Thorakotomie)  |            |   |



**Prozedur F03-18**

- 35.F2.09 ↔ Mitralklappenersatz durch Herzklappenprothese, sonstige
- 35.F2.51 ↔ Mitralklappenersatz durch mechanische Prothese, über vollständige Sternotomie
- 35.F2.52 ↔ Mitralklappenersatz durch mechanische Prothese, über minimalinvasive Thorakotomie (partielle obere Sternotomie, laterale Thorakotomie)
- 35.F4.51 ↔ Trikuspidalklappenersatz durch mechanische Prothese, über vollständige Sternotomie
- 35.F4.52 ↔ Trikuspidalklappenersatz durch mechanische Prothese, über minimalinvasive Thorakotomie (partielle obere Sternotomie, laterale Thorakotomie)
- 35.H2.51 ↔ Entfernen einer Mitralklappenprothese sowie Implantation einer mechanischen Prothese, über vollständige Sternotomie
- 35.H2.52 ↔ Entfernen einer Mitralklappenprothese sowie Implantation einer mechanischen Prothese, über minimalinvasive Thorakotomie (partielle obere Sternotomie, laterale Thorakotomie)
- 35.H4.51 ↔ Entfernen einer Trikuspidalklappenprothese sowie Implantation einer mechanischen Prothese, über vollständige Sternotomie
- 35.H4.52 ↔ Entfernen einer Trikuspidalklappenprothese sowie Implantation einer mechanischen Prothese, über minimalinvasive Thorakotomie (partielle obere Sternotomie, laterale Thorakotomie)

**Prozedur F03-19**

- 35.43.00 ↔ Vergrößerung eines bestehenden Ventrikelseptumdefekts, n.n.bez.
- 35.43.10 ↔ Vergrößerung eines bestehenden Ventrikelseptumdefekts, offen chirurgisch
- 35.43.99 ↔ Vergrößerung eines bestehenden Ventrikelseptumdefekts, sonstige
- 35.50 ↔ Korrektur von nicht näher bezeichnetem Herzseptumdefekt mit Prothese
- 35.51 ↔ Korrektur eines Vorhofseptumdefekts mit Prothese, offene Technik
- 35.53 ↔ Korrektur eines Ventrikelseptumdefekts mit Prothese, offener Zugang
- 35.54 ↔ Korrektur von Endokardkissendefekten (AV-Kanal) mit Prothese
- 35.60 ↔ Korrektur eines nicht bezeichneten Herzseptumdefekts mit Bio-Graft
- 35.61 ↔ Korrektur eines Vorhofseptumdefekts mit Bio-Graft
- 35.62 ↔ Korrektur eines Ventrikelseptumdefekts mit Bio-Graft
- 35.63 ↔ Korrektur von Endokardkissendefekten (AV-Kanal) mit Bio-Graft
- 35.70 ↔ Sonstige nicht näher bezeichnete Korrektur von nicht näher bezeichneten Herzseptumdefekten
- 35.71 ↔ Sonstige nicht näher bezeichnete Korrektur eines Vorhofseptumdefekts
- 35.72.00 ↔ Korrektur eines Ventrikelseptumdefekts, n.n.bez.
- 35.72.10 ↔ Verschluss eines erworbenen Ventrikelseptumdefekts
- 35.72.99 ↔ Korrektur eines Ventrikelseptumdefekts, sonstige
- 35.73 ↔ Sonstige und nicht näher bezeichnete Korrektur von Endokardkissendefekten (AV-Kanal)
- 35.81 ↔ Totalkorrektur einer Fallot-Tetralogie
- 35.82 ↔ Totalkorrektur von total falsch mündenden Pulmonalvenen
- 35.91 ↔ Interatriale Transposition des venösen Rückflusses
- 35.94 ↔ Erzeugen eines Conduits zwischen Vorhof und Pulmonalarterie
- 35.98.99 ↔ Sonstige Operationen an Herzsepten, sonstige
- 35.A1.11 ↔ Valvulotomie an der Aortenklappe über vollständige Sternotomie
- 35.A1.12 ↔ Valvulotomie an der Aortenklappe über minimalinvasive Thorakotomie (partielle obere Sternotomie, laterale Thorakotomie)
- 35.C1.11 ↔ Taschenrekonstruktion der Aortenklappe über vollständige Sternotomie
- 35.C1.12 ↔ Taschenrekonstruktion der Aortenklappe über minimalinvasive Thorakotomie (partielle obere Sternotomie, laterale Thorakotomie)
- 35.E1.11 ↔ Valvuloplastik der Aortenklappe über vollständige Sternotomie
- 35.E1.12 ↔ Valvuloplastik der Aortenklappe über minimalinvasive Thorakotomie (partielle obere Sternotomie, laterale Thorakotomie)
- 35.I3.11 ↔ Tirone David Operation
- 35.I3.12 ↔ Operation nach Yacoub
- 36.99.00 ↔ Sonstige Operationen an Herzgefässen n.n.bez.
- 36.99.20 ↔ Operationen bei kongenitalen Anomalien der Herzgefässe
- 36.99.30 ↔ Rekonstruktion des Koronarostiums
- 36.99.40 ↔ Sympathektomie der Koronararterien
- 36.99.99 ↔ Sonstige Operationen an Herzgefässen, sonstige
- 37.99.21 ↔ Korrektur eines Double-outlet-right-ventricle vom Fallot-Typ
- 37.99.22 ↔ Korrektur eines sonstigen Double-outlet-right-ventricle
- 37.99.23 ↔ Operation an einem funktionell/morphologisch univentrikulären Herzen
- 37.99.24 ↔ Korrektur eines Cor triatriatum
- 37.99.25 ↔ Korrektur eines Absent Pulmonary Valve Syndrom
- 38.84.31 ↔ Ligatur des Ductus arteriosus apertus
- 38.85.00 ↔ Sonstiger chirurgischer Verschluss von anderen thorakalen Gefässen, n.n.bez.
- 38.85.11 ↔ Sonstiger chirurgischer Verschluss der A. subclavia
- 38.85.12 ↔ Sonstiger chirurgischer Verschluss der A. pulmonalis
- 38.85.13 ↔ Sonstiger chirurgischer Verschluss des Truncus brachiocephalicus
- 38.85.21 ↔ Sonstiger chirurgischer Verschluss der V. cava superior
- 38.85.22 ↔ Sonstiger chirurgischer Verschluss der V. pulmonalis
- 38.85.23 ↔ Sonstiger chirurgischer Verschluss der V. subclavia
- 38.85.99 ↔ Sonstiger chirurgischer Verschluss von anderen thorakalen Gefässen, sonstige
- 39.99.10 ↔ Aortopexie
- 39.99.20 ↔ Operationen bei kongenitalen Gefässanomalien, n.n.bez.
- 39.99.22 ↔ Operationen bei kongenitalen Anomalien der A. oder V. pulmonalis oder bei A. lusoria
- 39.99.23 ↔ Operationen bei kongenitalen Anomalien der V. cava
- 39.99.24 ↔ Operationen bei kongenitalen Kollateralgefässen und Unifokalisierung
- 39.99.31 ↔ Katheterinterventioneller Verschluss des Ductus arteriosus Botalli, mit Coil
- 39.99.32 ↔ Katheterinterventioneller Verschluss des Ductus arteriosus Botalli, mit Amplatz-Ductus-Occluder
- 39.99.38 ↔ Katheterinterventioneller Verschluss des Ductus arteriosus Botalli, sonstige
- 39.99.39 ↔ Operationen bei sonstigen kongenitalen Gefässanomalien

**Diagnose F03-2**

150.13 Linksherzinsuffizienz: Mit Beschwerden bei leichter Belastung

150.14 Linksherzinsuffizienz: Mit Beschwerden in Ruhe

**Prozedur F03-20**

39.61.13 ↔ Konventionelle extrakorporelle Zirkulation [ECC] unter tiefer Hypothermie (20 bis unter 26 °C)

39.61.24 ↔ Minimalisierte extrakorporelle Zirkulation [ECC] unter tiefer Hypothermie (20 bis unter 26 °C)

39.61.14 ↔ Konventionelle extrakorporelle Zirkulation [ECC] unter profunder Hypothermie (unter 20 °C)

39.61.25 ↔ Minimalisierte extrakorporelle Zirkulation [ECC] unter profunder Hypothermie (unter 20 °C)

**Prozedur F03-21**

99.B7.13 ‡↔ Intensivmedizinische Komplexbehandlung, 185 bis 360 Aufwandspunkte

99.B7.14 ‡↔ Intensivmedizinische Komplexbehandlung, 361 bis 552 Aufwandspunkte

**Prozedur F03-22**

99.B8.13 ‡↔ IMC-Komplexbehandlung des Erwachsenen, 185 bis 360 Aufwandspunkte

99.B8.14 ‡↔ IMC-Komplexbehandlung des Erwachsenen, 361 bis 552 Aufwandspunkte

**Prozedur F03-23**

34.03 ↔ Wiedereröffnung einer Thorakotomie

36.03.21 ↔ Endarteriektomie von Koronararterien, offen

35.95 ↔ Revision einer Korrekturoperation am Herzen

chirurgisch, mit Implantation von Stents ohne Medikamentenfreisetzung, in einer Koronararterie

35.G0 ↔ Revision eines Herzklappenersatzes, n.n.bez.

36.03.22 ↔ Endarteriektomie von Koronararterien, offen

35.G1.11 ↔ Revision eines Aortenklappenersatzes, über vollständige Sternotomie

chirurgisch, mit Implantation von Stents ohne Medikamentenfreisetzung, in mehreren

35.G1.12 ↔ Revision eines Aortenklappenersatzes, über minimalinvasive Thorakotomie (partielle obere Sternotomie, laterale Thorakotomie)

Koronararterien

35.G1.13 ↔ Revision eines Aortenklappenersatzes, endovaskulärer Zugang

36.03.31 ↔ Endarteriektomie von Koronararterien, offen chirurgisch, mit Implantation von selbstexpandierenden Stents ohne Medikamentenfreisetzung, in einer Koronararterie

35.G1.14 ↔ Revision eines Aortenklappenersatzes, transapikal

36.03.32 ↔ Endarteriektomie von Koronararterien, offen

35.G2.11 ↔ Revision eines Mitralklappenersatzes, über vollständige Sternotomie

chirurgisch, mit Implantation von

35.G2.12 ↔ Revision eines Mitralklappenersatzes, über minimalinvasive Thorakotomie (partielle obere Sternotomie, laterale Thorakotomie)

selbstexpandierenden Stents ohne Medikamentenfreisetzung, in mehreren

35.G2.13 ↔ Revision eines Mitralklappenersatzes, endovaskulärer Zugang

36.03.41 ↔ Endarteriektomie von Koronararterien, offen

35.G2.14 ↔ Revision eines Mitralklappenersatzes, transapikal

chirurgisch, mit Implantation eines Bifurkationsstents, ohne Medikamentenfreisetzung

35.G3.11 ↔ Revision eines Pulmonalklappenersatzes, über vollständige Sternotomie

36.03.51 ↔ Endarteriektomie von Koronararterien, offen

35.G3.12 ↔ Revision eines Pulmonalklappenersatzes, über minimalinvasive Thorakotomie (partielle obere Sternotomie, laterale Thorakotomie)

chirurgisch, mit Implantation von Stents mit

35.G3.13 ↔ Revision eines Pulmonalklappenersatzes, endovaskulärer Zugang

36.03.52 ↔ Endarteriektomie von Koronararterien, offen

35.G3.14 ↔ Revision eines Pulmonalklappenersatzes, transapikal

chirurgisch, mit Implantation von Stents mit

35.G4.11 ↔ Revision eines Trikuspidalklappenersatzes, über vollständige Sternotomie

36.03.61 ↔ Endarteriektomie von Koronararterien, offen

35.G4.12 ↔ Revision eines Trikuspidalklappenersatzes, über minimalinvasive Thorakotomie (partielle obere Sternotomie, laterale Thorakotomie)

chirurgisch, mit Implantation von

35.G4.13 ↔ Revision eines Trikuspidalklappenersatzes, endovaskulärer Zugang

36.03.62 ↔ Endarteriektomie von Koronararterien, offen

35.G4.14 ↔ Revision eines Trikuspidalklappenersatzes, transapikal

chirurgisch, mit Implantation von

35.G9 ↔ Revision eines Herzklappenersatzes, sonstige

36.03.71 ↔ Endarteriektomie von Koronararterien, offen

36.03.00 ↔ Koronarangioplastik am offenen Thorax, n.n.bez.

chirurgisch, mit Implantation eines

36.03.09 ↔ Koronarangioplastik am offenen Thorax, sonstige

36.03.81 ↔ Endarteriektomie von Koronararterien, offen

36.03.11 ↔ Endarteriektomie von Koronararterien, offen chirurgisch

chirurgisch, mit Implantation von beschichteten

36.03.12 ↔ Endarteriektomie von Koronararterien mit Patch Graft, offen chirurgisch

36.03.82 ↔ Endarteriektomie von Koronararterien, offen

chirurgisch, mit Implantation von beschichteten

Stents in mehreren Koronararterien

Stents in mehreren Koronararterien

- 36.10 ↔ Aortokoronarer Bypass zur Myokard-Revaskularisation, n.n.bez.
- 36.11.00 ↔ Einfacher (aorto)koronarer Bypass, nach Technik und Material, n.n.bez.
- 36.11.21 ↔ Einfacher (aorto)koronarer Bypass, offen chirurgisch (Thorakotomie, Minithorakotomie, Sternotomie), mit autogener Arterie, A. radialis
- 36.11.22 ↔ Einfacher (aorto)koronarer Bypass, offen chirurgisch (Thorakotomie, Minithorakotomie, Sternotomie), mit autogener Arterie, A. mammaria interna (A. thoracica interna)
- 36.11.23 ↔ Einfacher (aorto)koronarer Bypass, offen chirurgisch (Thorakotomie, Minithorakotomie, Sternotomie), mit autogener Arterie, freies A. mammaria interna [A. thoracica interna] Transplantat [IMA-Transplantat]
- 36.11.24 ↔ Einfacher (aorto)koronarer Bypass, offen chirurgisch (Thorakotomie, Minithorakotomie, Sternotomie), mit autogener Arterie, A. abdominalis
- 36.11.25 ↔ Einfacher (aorto)koronarer Bypass, offen chirurgisch (Thorakotomie, Minithorakotomie, Sternotomie), mit autogener Arterie, sonstige Arterie
- 36.11.26 ↔ Einfacher (aorto)koronarer Bypass, offen chirurgisch (Thorakotomie, Minithorakotomie, Sternotomie), mit autogener Vene, ohne externes Stabilisierungsnetz
- 36.11.27 ↔ Einfacher (aorto)koronarer Bypass, offen chirurgisch (Thorakotomie, Minithorakotomie, Sternotomie), mit autogener Vene, mit externem Stabilisierungsnetz
- 36.11.28 ↔ Einfacher (aorto)koronarer Bypass, offen chirurgisch (Thorakotomie, Minithorakotomie, Sternotomie), mit Xenotransplantat
- 36.11.2A ↔ Einfacher (aorto)koronarer Bypass, offen chirurgisch (Thorakotomie, Minithorakotomie, Sternotomie), mit Gefäßprothese
- 36.11.31 ↔ Einfacher (aorto)koronarer Bypass, minimalinvasiv, mit autogener Arterie, A. radialis
- 36.11.32 ↔ Einfacher (aorto)koronarer Bypass, minimalinvasiv, mit autogener Arterie, A. mammaria interna (A. thoracica interna)
- 36.11.33 ↔ Einfacher (aorto)koronarer Bypass, minimalinvasiv, mit autogener Arterie, freies A. mammaria interna [A. thoracica interna] Transplantat [IMA-Transplantat]
- 36.11.34 ↔ Einfacher (aorto)koronarer Bypass, minimalinvasiv, mit autogener Arterie, A. abdominalis
- 36.11.35 ↔ Einfacher (aorto)koronarer Bypass, minimalinvasiv, mit autogener Arterie, sonstige Arterie
- 36.11.36 ↔ Einfacher (aorto)koronarer Bypass, minimalinvasiv, mit autogener Vene, ohne externes Stabilisierungsnetz
- 36.11.37 ↔ Einfacher (aorto)koronarer Bypass, minimalinvasiv, mit autogener Vene, mit externem Stabilisierungsnetz
- 36.11.38 ↔ Einfacher (aorto)koronarer Bypass, minimalinvasiv, mit Xenotransplantat
- 36.11.3A ↔ Einfacher (aorto)koronarer Bypass, minimalinvasiv, mit Gefäßprothese
- 36.11.99 ↔ Einfacher (aorto)koronarer Bypass, nach Technik und Material, sonstige
- 36.12.00 ↔ Zweifacher (aorto)koronarer Bypass, nach Technik und Material, n.n.bez.
- 36.12.21 ↔ Zweifacher (aorto)koronarer Bypass, offen chirurgisch (Thorakotomie, Minithorakotomie, Sternotomie), mit autogener Arterie, A. radialis
- 36.12.22 ↔ Zweifacher (aorto)koronarer Bypass, offen chirurgisch (Thorakotomie, Minithorakotomie, Sternotomie), mit autogener Arterie, A. mammaria interna (A. thoracica interna)
- 36.12.23 ↔ Zweifacher (aorto)koronarer Bypass, offen chirurgisch (Thorakotomie, Minithorakotomie, Sternotomie), mit autogener Arterie, freies A. mammaria interna [A. thoracica interna] Transplantat [IMA-Transplantat]
- 36.12.24 ↔ Zweifacher (aorto)koronarer Bypass, offen chirurgisch (Thorakotomie, Minithorakotomie, Sternotomie), mit autogener Arterie, A. abdominalis
- 36.12.25 ↔ Zweifacher (aorto)koronarer Bypass, offen chirurgisch (Thorakotomie, Minithorakotomie, Sternotomie), mit autogener Arterie, sonstige Arterie
- 36.12.26 ↔ Zweifacher (aorto)koronarer Bypass, offen chirurgisch (Thorakotomie, Minithorakotomie, Sternotomie), mit autogener Vene, ohne externes Stabilisierungsnetz
- 36.12.27 ↔ Zweifacher (aorto)koronarer Bypass, offen chirurgisch (Thorakotomie, Minithorakotomie, Sternotomie), mit autogener Vene, mit externem Stabilisierungsnetz
- 36.12.28 ↔ Zweifacher (aorto)koronarer Bypass, offen chirurgisch (Thorakotomie, Minithorakotomie, Sternotomie), mit Xenotransplantat
- 36.12.2A ↔ Zweifacher (aorto)koronarer Bypass, offen chirurgisch (Thorakotomie, Minithorakotomie, Sternotomie), mit Gefäßprothese
- 36.12.31 ↔ Zweifacher (aorto)koronarer Bypass, minimalinvasiv, mit autogener Arterie, A. radialis
- 36.12.32 ↔ Zweifacher (aorto)koronarer Bypass, minimalinvasiv, mit autogener Arterie, A. mammaria interna [A. thoracica interna]
- 36.12.33 ↔ Zweifacher (aorto)koronarer Bypass, minimalinvasiv, mit autogener Arterie, freies A. mammaria interna [A. thoracica interna] Transplantat [IMA-Transplantat]
- 36.12.34 ↔ Zweifacher (aorto)koronarer Bypass, minimalinvasiv, mit autogener Arterie, A. abdominalis
- 36.12.35 ↔ Zweifacher (aorto)koronarer Bypass, minimalinvasiv, mit autogener Arterie, sonstige Arterie
- 36.12.36 ↔ Zweifacher (aorto)koronarer Bypass, minimalinvasiv, mit autogener Vene, ohne externes Stabilisierungsnetz
- 36.12.37 ↔ Zweifacher (aorto)koronarer Bypass, minimalinvasiv, mit autogener Vene, mit externem Stabilisierungsnetz
- 36.12.38 ↔ Zweifacher (aorto)koronarer Bypass, minimalinvasiv, mit Xenotransplantat
- 36.12.3A ↔ Zweifacher (aorto)koronarer Bypass, minimalinvasiv, mit Gefäßprothese
- 36.12.99 ↔ Zweifacher (aorto)koronarer Bypass, nach Material und Technik, sonstige
- 36.13.00 ↔ Dreifacher (aorto)koronarer Bypass, nach Technik und Material, n.n.bez.
- 36.13.21 ↔ Dreifacher (aorto)koronarer Bypass, offen chirurgisch (Thorakotomie, Minithorakotomie, Sternotomie), mit autogener Arterie, A. radialis
- 36.13.22 ↔ Dreifacher (aorto)koronarer Bypass, offen chirurgisch (Thorakotomie, Minithorakotomie, Sternotomie), mit autogener Arterie, A. mammaria interna (A. thoracica interna)
- 36.13.23 ↔ Dreifacher (aorto)koronarer Bypass, offen chirurgisch (Thorakotomie, Minithorakotomie, Sternotomie), mit autogener Arterie, freies A. mammaria interna [A. thoracica interna] Transplantat [IMA-Transplantat]
- 36.13.24 ↔ Dreifacher (aorto)koronarer Bypass, offen chirurgisch (Thorakotomie, Minithorakotomie, Sternotomie), mit autogener Arterie, A. abdominalis
- 36.13.25 ↔ Dreifacher (aorto)koronarer Bypass, offen chirurgisch (Thorakotomie, Minithorakotomie, Sternotomie), mit autogener Arterie, sonstige Arterie
- 36.13.26 ↔ Dreifacher (aorto)koronarer Bypass, offen chirurgisch (Thorakotomie, Minithorakotomie, Sternotomie), mit autogener Vene, ohne externes Stabilisierungsnetz

- 36.13.27 ↔ Dreifacher (aorto)koronarer Bypass, offen chirurgisch (Thorakotomie, Minithorakotomie, Sternotomie), mit autogener Vene, mit externem Stabilisierungsnetz
- 36.13.28 ↔ Dreifacher (aorto)koronarer Bypass, offen chirurgisch (Thorakotomie, Minithorakotomie, Sternotomie), mit Xenotransplantat
- 36.13.2A ↔ Dreifacher (aorto)koronarer Bypass, offen chirurgisch (Thorakotomie, Minithorakotomie, Sternotomie), mit Gefäßprothese
- 36.13.31 ↔ Dreifacher (aorto)koronarer Bypass, minimalinvasiv, mit autogener Arterie, A. radialis
- 36.13.32 ↔ Dreifacher (aorto)koronarer Bypass, minimalinvasiv, mit autogener Arterie, A. mammaria interna [A. thoracica interna]
- 36.13.33 ↔ Dreifacher (aorto)koronarer Bypass, minimalinvasiv, mit autogener Arterie, freies A. mammaria interna [A. thoracica interna] Transplantat [IMA-Transplantat]
- 36.13.34 ↔ Dreifacher (aorto)koronarer Bypass, minimalinvasiv, mit autogener Arterie, A. abdominalis
- 36.13.35 ↔ Dreifacher (aorto)koronarer Bypass, minimalinvasiv, mit autogener Arterie, sonstige Arterie
- 36.13.36 ↔ Dreifacher (aorto)koronarer Bypass, minimalinvasiv, mit autogener Vene, ohne externes Stabilisierungsnetz
- 36.13.37 ↔ Dreifacher (aorto)koronarer Bypass, minimalinvasiv, mit autogener Vene, mit externem Stabilisierungsnetz
- 36.13.38 ↔ Dreifacher (aorto)koronarer Bypass, minimalinvasiv, mit Xenotransplantat
- 36.13.3A ↔ Dreifacher (aorto)koronarer Bypass, minimalinvasiv, mit Gefäßprothese
- 36.13.99 ↔ Dreifacher (aorto)koronarer Bypass, nach Technik und Material, sonstige
- 36.18.00 ↔ Vierfacher (aorto)koronarer Bypass, nach Technik und Material, n.n.bez.
- 36.18.11 ↔ Vierfacher (aorto)koronarer Bypass, offen chirurgisch (Thorakotomie, Minithorakotomie, Sternotomie), mit autogener Arterie, A. radialis
- 36.18.12 ↔ Vierfacher (aorto)koronarer Bypass, offen chirurgisch (Thorakotomie, Minithorakotomie, Sternotomie), mit autogener Arterie, A. mammaria interna [A. thoracica interna]
- 36.18.13 ↔ Vierfacher (aorto)koronarer Bypass, offen chirurgisch (Thorakotomie, Minithorakotomie, Sternotomie), mit autogener Arterie, freies A. mammaria interna [A. thoracica interna] Transplantat [IMA-Transplantat]
- 36.18.14 ↔ Vierfacher (aorto)koronarer Bypass, offen chirurgisch (Thorakotomie, Minithorakotomie, Sternotomie), mit autogener Arterie, A. abdominalis
- 36.18.15 ↔ Vierfacher (aorto)koronarer Bypass, offen chirurgisch (Thorakotomie, Minithorakotomie, Sternotomie), mit autogener Arterie, sonstige Arterie
- 36.18.16 ↔ Vierfacher (aorto)koronarer Bypass, offen chirurgisch (Thorakotomie, Minithorakotomie, Sternotomie), mit autogener Vene, ohne externes Stabilisierungsnetz
- 36.18.17 ↔ Vierfacher (aorto)koronarer Bypass, offen chirurgisch (Thorakotomie, Minithorakotomie, Sternotomie), mit autogener Vene, mit externem Stabilisierungsnetz
- 36.18.18 ↔ Vierfacher (aorto)koronarer Bypass, offen chirurgisch (Thorakotomie, Minithorakotomie, Sternotomie), mit Xenotransplantat
- 36.18.1A ↔ Vierfacher (aorto)koronarer Bypass, offen chirurgisch (Thorakotomie, Minithorakotomie, Sternotomie), mit Gefäßprothese
- 36.18.21 ↔ Vierfacher (aorto)koronarer Bypass, minimalinvasiv, mit autogener Arterie, A. radialis
- 36.18.22 ↔ Vierfacher (aorto)koronarer Bypass, minimalinvasiv, mit autogener Arterie, A. mammaria interna [A. thoracica interna]
- 36.18.23 ↔ Vierfacher (aorto)koronarer Bypass, minimalinvasiv, mit autogener Arterie, freies A. mammaria interna [A. thoracica interna] Transplantat [IMA-Transplantat]
- 36.18.24 ↔ Vierfacher (aorto)koronarer Bypass, minimalinvasiv, mit autogener Arterie, A. abdominalis
- 36.18.25 ↔ Vierfacher (aorto)koronarer Bypass, minimalinvasiv, mit autogener Arterie, sonstige Arterie
- 36.18.26 ↔ Vierfacher (aorto)koronarer Bypass, minimalinvasiv, mit autogener Vene, ohne externes Stabilisierungsnetz
- 36.18.27 ↔ Vierfacher (aorto)koronarer Bypass, minimalinvasiv, mit autogener Vene, mit externem Stabilisierungsnetz
- 36.18.28 ↔ Vierfacher (aorto)koronarer Bypass, minimalinvasiv, mit Xenotransplantat
- 36.18.2A ↔ Vierfacher (aorto)koronarer Bypass, minimalinvasiv, mit Gefäßprothese
- 36.18.99 ↔ Vierfacher (aorto)koronarer Bypass, nach Technik und Material, sonstige
- 36.19 ↔ Bypass-Anastomose zur Myokard-Revaskularisation, sonstige
- 36.1A.00 ↔ Fünffacher (aorto)koronarer Bypass, nach Technik und Material, n.n.bez.
- 36.1A.11 ↔ Fünffacher (aorto)koronarer Bypass, offen chirurgisch (Thorakotomie, Minithorakotomie, Sternotomie), mit autogener Arterie, A. radialis
- 36.1A.12 ↔ Fünffacher (aorto)koronarer Bypass, offen chirurgisch (Thorakotomie, Minithorakotomie, Sternotomie), mit autogener Arterie, A. mammaria interna [A. thoracica interna]
- 36.1A.13 ↔ Fünffacher (aorto)koronarer Bypass, offen chirurgisch (Thorakotomie, Minithorakotomie, Sternotomie), mit autogener Arterie, freies A. mammaria interna [A. thoracica interna] Transplantat [IMA-Transplantat]
- 36.1A.14 ↔ Fünffacher (aorto)koronarer Bypass, offen chirurgisch (Thorakotomie, Minithorakotomie, Sternotomie), mit autogener Arterie, A. abdominalis
- 36.1A.15 ↔ Fünffacher (aorto)koronarer Bypass, offen chirurgisch (Thorakotomie, Minithorakotomie, Sternotomie), mit autogener Arterie, sonstige Arterie
- 36.1A.16 ↔ Fünffacher (aorto)koronarer Bypass, offen chirurgisch (Thorakotomie, Minithorakotomie, Sternotomie), mit autogener Vene, ohne externes Stabilisierungsnetz
- 36.1A.17 ↔ Fünffacher (aorto)koronarer Bypass, offen chirurgisch (Thorakotomie, Minithorakotomie, Sternotomie), mit autogener Vene, mit externem Stabilisierungsnetz
- 36.1A.18 ↔ Fünffacher (aorto)koronarer Bypass, offen chirurgisch (Thorakotomie, Minithorakotomie, Sternotomie), mit Xenotransplantat
- 36.1A.1A ↔ Fünffacher (aorto)koronarer Bypass, offen chirurgisch (Thorakotomie, Minithorakotomie, Sternotomie), mit Gefäßprothese
- 36.1A.21 ↔ Fünffacher (aorto)koronarer Bypass, minimalinvasiv, mit autogener Arterie, A. radialis
- 36.1A.22 ↔ Fünffacher (aorto)koronarer Bypass, minimalinvasiv, mit autogener Arterie, A. mammaria interna [A. thoracica interna]
- 36.1A.23 ↔ Fünffacher (aorto)koronarer Bypass, minimalinvasiv, mit autogener Arterie, freies A. mammaria interna [A. thoracica interna] Transplantat [IMA-Transplantat]
- 36.1A.24 ↔ Fünffacher (aorto)koronarer Bypass, minimalinvasiv, mit autogener Arterie, A. abdominalis
- 36.1A.25 ↔ Fünffacher (aorto)koronarer Bypass, minimalinvasiv, mit autogener Arterie, sonstige Arterie

|            |   |            |   |
|------------|---|------------|---|
| 36.1A.26 ↔ | Fünffacher (aorto)koronarer Bypass, minimalinvasiv, mit autogener Vene, ohne externes Stabilisierungsnetz   | 36.2 ↔     | Myokard-Revaskularisation mit Arterien-Implantat  |
| 36.1A.27 ↔ | Fünffacher (aorto)koronarer Bypass, minimalinvasiv, mit autogener Vene, mit externem Stabilisierungsnetz  | 36.32 ↔    | Sonstige transmyokardiale Revaskularisation   |
| 36.1A.28 ↔ | Fünffacher (aorto)koronarer Bypass, minimalinvasiv, mit Xenotransplantat  | 36.33 ↔    | Endoskopische transmyokardiale Revaskularisation  |
| 36.1A.2A ↔ | Fünffacher (aorto)koronarer Bypass, minimalinvasiv, mit Gefäßprothese   | 36.39.00 ↔ | Sonstige Herz-Revaskularisation, n.n.bez.   |
| 36.1A.99 ↔ | Fünffacher (aorto)koronarer Bypass, sonstige  | 36.39.10 ↔ | Herz-Revaskularisation durch Koronararterienpatch   |
| 36.1B.00 ↔ | Sechs- und mehrfacher (aorto)koronarer Bypass, nach Technik und Material, n.n.bez.  | 36.39.11 ↔ | Revision eines Koronararterienbypass  |
| 36.1B.11 ↔ | Sechs- und mehrfacher (aorto)koronarer Bypass, offen chirurgisch (Thorakotomie, Minithorakotomie, Sternotomie), mit autogener Arterie, A. radialis  | 36.39.12 ↔ | Neuanlage eines Koronararterienbypass   |
| 36.1B.12 ↔ | Sechs- und mehrfacher (aorto)koronarer Bypass, offen chirurgisch (Thorakotomie, Minithorakotomie, Sternotomie), mit autogener Arterie, A. mamma interna [A. thoracica interna]  | 36.39.13 ↔ | Transposition von Koronararterien   |
| 36.1B.13 ↔ | Sechs- und mehrfacher (aorto)koronarer Bypass, offen chirurgisch (Thorakotomie, Minithorakotomie, Sternotomie), mit autogener Arterie, freies A. mamma interna [A. thoracica interna] Transplantat [IMA-Transplantat] | 36.39.99 ↔ | Sonstige Herz-Revaskularisation, sonstige   |
| 36.1B.14 ↔ | Sechs- und mehrfacher (aorto)koronarer Bypass, offen chirurgisch (Thorakotomie, Minithorakotomie, Sternotomie), mit autogener Arterie, A. abdominalis   | 36.91 ↔    | Korrektur eines Koronargefäß-Aneurysmas   |
| 36.1B.15 ↔ | Sechs- und mehrfacher (aorto)koronarer Bypass, offen chirurgisch (Thorakotomie, Minithorakotomie, Sternotomie), mit autogener Arterie, sonstige Arterie   | 36.99.00 ↔ | Sonstige Operationen an Herzgefäßen n.n.bez.  |
| 36.1B.16 ↔ | Sechs- und mehrfacher (aorto)koronarer Bypass, offen chirurgisch (Thorakotomie, Minithorakotomie, Sternotomie), mit autogener Vene, ohne externes Stabilisierungsnetz   | 36.99.20 ↔ | Operationen bei kongenitalen Anomalien der Herzgefäße   |
| 36.1B.17 ↔ | Sechs- und mehrfacher (aorto)koronarer Bypass, offen chirurgisch (Thorakotomie, Minithorakotomie, Sternotomie), mit autogener Vene, mit externem Stabilisierungsnetz  | 36.99.30 ↔ | Rekonstruktion des Koronarostiums   |
| 36.1B.18 ↔ | Sechs- und mehrfacher (aorto)koronarer Bypass, offen chirurgisch (Thorakotomie, Minithorakotomie, Sternotomie), mit Xenotransplantat  | 36.99.40 ↔ | Sympathektomie der Koronararterien  |
| 36.1B.1A ↔ | Sechs- und mehrfacher (aorto)koronarer Bypass, offen chirurgisch (Thorakotomie, Minithorakotomie, Sternotomie), mit Gefäßprothese   | 36.99.99 ↔ | Sonstige Operationen an Herzgefäßen, sonstige   |
| 36.1B.21 ↔ | Sechs- und mehrfacher (aorto)koronarer Bypass, minimalinvasiv, mit autogener Arterie, A. radialis   | 37.21 ↔    | Rechtsherzkatheter  |
| 36.1B.22 ↔ | Sechs- und mehrfacher (aorto)koronarer Bypass, minimalinvasiv, mit autogener Arterie, A. mamma interna [A. thoracica interna]   | 37.22 ↔    | Linksherzkatheter   |
| 36.1B.23 ↔ | Sechs- und mehrfacher (aorto)koronarer Bypass, minimalinvasiv, mit autogener Arterie, freies A. mamma interna [A. thoracica interna] Transplantat [IMA-Transplantat]  | 37.23 ↔    | Kombinierter Rechts- und Linksherzkatheter  |
| 36.1B.24 ↔ | Sechs- und mehrfacher (aorto)koronarer Bypass, minimalinvasiv, mit autogener Arterie, A. abdominalis  | 37.28 ↔    | Intrakardiale Echokardiographie [IKE]   |
| 36.1B.25 ↔ | Sechs- und mehrfacher (aorto)koronarer Bypass, minimalinvasiv, mit autogener Arterie, sonstige Arterie  | 37.33.00 ↔ | Exzision oder Destruktion von anderer Läsion oder Gewebe des Herzens, offener Zugang, n.n.bez.          |
| 36.1B.26 ↔ | Sechs- und mehrfacher (aorto)koronarer Bypass, minimalinvasiv, mit autogener Vene, ohne externes Stabilisierungsnetz  | 37.33.10 ↔ | Exzision oder Destruktion am Reizleitungssystem, offener Zugang, n.n.bez.                               |
| 36.1B.27 ↔ | Sechs- und mehrfacher (aorto)koronarer Bypass, minimalinvasiv, mit autogener Vene, mit externem Stabilisierungsnetz   | 37.33.11 ↔ | Exzision oder Destruktion am Reizleitungssystem, offener Zugang, ablativ Massnahmen bei Tachyarrhythmie |
| 36.1B.28 ↔ | Sechs- und mehrfacher (aorto)koronarer Bypass, minimalinvasiv, mit Xenotransplantat   | 37.33.19 ↔ | Exzision oder Destruktion am Reizleitungssystem, offener Zugang, sonstige                               |
| 36.1B.2A ↔ | Sechs- und mehrfacher (aorto)koronarer Bypass, minimalinvasiv, mit Gefäßprothese  | 37.33.20 ↔ | Exzision von anderer Läsion oder Gewebe des Herzens, offener Zugang                                     |
| 36.1B.99 ↔ | Sechs- und mehrfacher (aorto)koronarer Bypass, nach Technik und Material, sonstige  | 37.33.30 ↔ | Destruktion von anderer Läsion oder Gewebe des Herzens, offener Zugang                                  |
|            |   | 37.33.99 ↔ | Exzision oder Destruktion von anderer Läsion oder Gewebe des Herzens, offener Zugang, sonstige          |
|            |   | 37.34.00 ↔ | Exzision oder Destruktion von anderer Läsion oder Gewebe des Herzens, offener Zugang, sonstige          |
|            |   | 37.34.09 ↔ | Exzision oder Destruktion von anderer Läsion oder Gewebe des Herzens, sonstiger Zugang, n.n.bez.        |
|            |   | 37.34.09 ↔ | Exzision oder Destruktion von anderer Läsion oder Gewebe des Herzens, sonstiger Zugang, sonstige        |
|            |   | 37.99.80 ↔ | Reoperation an Herz und Perikard  |
|            |   | 37.9C.11 ↔ | Transseptale Katheteruntersuchung des linken Herzens  |
|            |   | 37.9C.19 ↔ | Transseptale Katheteruntersuchung des Herzens, sonstige   |
|            |   | 37.9C.21 ↔ | Kathetertechnische transseptale Punktion am Herzen  |
|            |   | 37.9C.29 ↔ | Kathetertechnischer transseptaler Eingriff am Herzen, sonstige  |
|            |   | 38.45.00 ↔ | Resektion von thorakalen Blutgefäßen mit Ersatz, n.n.bez.   |
|            |   | 38.45.10 ↔ | Resektion der thorakalen Aorta mit Ersatz, n.n.bez.   |
|            |   | 38.45.12 ↔ | Resektion der Aorta thoracica mit Ersatz  |
|            |   | 38.45.13 ↔ | Resektion der Aorta thoracoabdominalis mit Ersatz   |
|            |   | 38.45.14 ↔ | Resektion der thorakalen Aorta und Ersatz mit Hybridprothese  |
|            |   | 38.45.15 ↔ | Resektion der Aorta ascendens mit Ersatz  |
|            |   | 38.45.16 ↔ | Resektion des Aortenbogens mit Ersatz   |
|            |   | 38.45.17 ↔ | Resektion der Aorta ascendens sowie des Aortenbogens mit Ersatz   |
|            |   | 38.45.19 ↔ | Resektion der thorakalen Aorta mit Ersatz, sonstige   |
|            |   | 38.45.20 ↔ | Resektion sonstiger thorakaler Arterien mit Ersatz, n.n.bez.  |
|            |   | 38.45.21 ↔ | Resektion der A. pulmonalis mit Ersatz  |
|            |   | 38.45.22 ↔ | Resektion des Truncus brachiocephalicus mit Ersatz  |
|            |   | 38.45.29 ↔ | Resektion sonstiger thorakaler Arterien mit Ersatz  |
|            |   | 38.45.30 ↔ | Resektion thorakaler Venen mit Ersatz, n.n.bez.   |
|            |   | 38.45.31 ↔ | Resektion der V. cava superior mit Ersatz   |
|            |   | 38.45.38 ↔ | Resektion sonstiger tiefer thorakaler Venen mit Ersatz  |
|            |   | 38.45.39 ↔ | Resektion thorakaler Venen mit Ersatz, sonstige   |

|            |   |          |   |
|------------|---|----------|---|
| 38.45.99 ↔ | Resektion von thorakalen Blutgefäßen mit Ersatz, sonstige | 88.54 ‡↔ | Kombinierte Angiokardiographie des rechten und linken Herzens |
| 88.43 ‡↔   | Arteriographie der Pulmonalarterien                       | 88.55 ‡↔ | Koronare Arteriographie mit einem einzigen Katheter           |
| 88.50 ‡↔   | Angiokardiographie, n.n.bez.                              | 88.56 ‡↔ | Koronare Arteriographie mit zwei Kathetern                    |
| 88.52 ‡↔   | Angiokardiographie von Strukturen des rechten Herzens     | 88.57 ‡↔ | Sonstige und nicht näher bezeichnete koronare Arteriographie  |
| 88.53 ‡↔   | Angiokardiographie von Strukturen des linken Herzens      |          |   |

### Prozedur F03-24

|            |  |
|------------|--|
| 35.F1.71 ↔ | Aortenklappenersatz durch klappentragende Gefäßprothese, mechanisch, über vollständige Sternotomie |
|------------|--|

### Prozedur F03-25

|            |   |            |   |
|------------|---|------------|---|
| 35.F1.22 ↔ | Aortenklappenersatz durch Xenograft (Bioprothese), über minimalinvasive Thorakotomie (partielle obere Sternotomie, laterale Thorakotomie)                             | 35.F4.22 ↔ | Trikuspidalklappenersatz durch Xenograft (Bioprothese), über minimalinvasive Thorakotomie (partielle obere Sternotomie, laterale Thorakotomie)  |
| 35.F1.41 ↔ | Aortenklappenersatz durch selbstexpandierendes Xenograft, nahtfrei, über vollständige Sternotomie   | 35.H1.41 ↔ | Entfernen einer Aortenklappenprothese sowie Implantation eines selbstexpandierenden Xenografts, nahtfrei, über vollständige Sternotomie   |
| 35.F1.42 ↔ | Aortenklappenersatz durch selbstexpandierendes Xenograft, nahtfrei, über minimalinvasive Thorakotomie (partielle obere Sternotomie, laterale Thorakotomie)            | 35.H1.42 ↔ | Entfernen einer Aortenklappenprothese sowie Implantation eines selbstexpandierenden Xenografts, nahtfrei, über minimalinvasive Thorakotomie (partielle obere Sternotomie, laterale Thorakotomie)            |
| 35.F1.A2 ↔ | Aortenklappenersatz durch ballonexpandierendes Xenograft mit Fixierungsnähten, über minimalinvasive Thorakotomie (partielle obere Sternotomie, laterale Thorakotomie) | 35.H1.A2 ↔ | Entfernen einer Aortenklappenprothese sowie Implantation eines ballonexpandierenden Xenografts mit Fixierungsnähten, über minimalinvasive Thorakotomie (partielle obere Sternotomie, laterale Thorakotomie) |
| 35.F1.B2 ↔ | Aortenklappenersatz durch kalziumabweisendes Xenograft, über minimalinvasive Thorakotomie (partielle obere Sternotomie, laterale Thorakotomie)                        | 35.H1.B2 ↔ | Entfernen einer Aortenklappenprothese sowie Implantation eines kalziumabweisenden Xenografts, über minimalinvasive Thorakotomie (partielle obere Sternotomie, laterale Thorakotomie)                        |
| 35.F2.22 ↔ | Mitralklappenersatz durch Xenograft (Bioprothese), über minimalinvasive Thorakotomie (partielle obere Sternotomie, laterale Thorakotomie)                             |            |   |
| 35.F3.22 ↔ | Pulmonalklappenersatz durch Xenograft (Bioprothese), über minimalinvasive Thorakotomie (partielle obere Sternotomie, laterale Thorakotomie)                           |            |   |

### Prozedur F03-26

|             |   |             |  |
|-------------|---|-------------|--|
| 37.21 ‡↔    | Rechtsherzkatheter  | 37.99.80 ↔  | Reoperation an Herz und Perikard                               |
| 37.22 ‡↔    | Linksherzkatheter   | 37.9C.11 ‡↔ | Transseptale Katheteruntersuchung des linken Herzens           |
| 37.23 ‡↔    | Kombinierter Rechts- und Linksherzkatheter  | 37.9C.19 ‡↔ | Transseptale Katheteruntersuchung des Herzens, sonstige        |
| 37.28 ‡↔    | Intrakardiale Echokardiographie [IKE]   | 37.9C.21 ‡↔ | Kathetertechnische transseptale Punktion am Herzen             |
| 37.33.00 ↔  | Exzision oder Destruktion von anderer Läsion oder Gewebe des Herzens, offener Zugang, n.n.bez.          | 37.9C.29 ‡↔ | Kathetertechnischer transseptaler Eingriff am Herzen, sonstige |
| 37.33.10 ↔  | Exzision oder Destruktion am Reizleitungssystem, offener Zugang, n.n.bez.                               | 88.43 ‡↔    | Arteriographie der Pulmonalarterien                            |
| 37.33.11 ↔  | Exzision oder Destruktion am Reizleitungssystem, offener Zugang, ablativ Massnahmen bei Tachyarrhythmie | 88.50 ‡↔    | Angiokardiographie, n.n.bez.                                   |
| 37.33.19 ↔  | Exzision oder Destruktion am Reizleitungssystem, offener Zugang, sonstige                               | 88.52 ‡↔    | Angiokardiographie von Strukturen des rechten Herzens          |
| 37.33.20 ↔  | Exzision von anderer Läsion oder Gewebe des Herzens, offener Zugang                                     | 88.53 ‡↔    | Angiokardiographie von Strukturen des linken Herzens           |
| 37.33.30 ↔  | Destruktion von anderer Läsion oder Gewebe des Herzens, offener Zugang                                  | 88.54 ‡↔    | Kombinierte Angiokardiographie des rechten und linken Herzens  |
| 37.33.99 ↔  | Exzision oder Destruktion von anderer Läsion oder Gewebe des Herzens, offener Zugang, sonstige          | 88.55 ‡↔    | Koronare Arteriographie mit einem einzigen Katheter            |
| 37.34.00 ‡↔ | Exzision oder Destruktion von anderer Läsion oder Gewebe des Herzens, sonstiger Zugang, n.n.bez.        | 88.56 ‡↔    | Koronare Arteriographie mit zwei Kathetern                     |
| 37.34.09 ‡↔ | Exzision oder Destruktion von anderer Läsion oder Gewebe des Herzens, sonstiger Zugang, sonstige        | 88.57 ‡↔    | Sonstige und nicht näher bezeichnete koronare Arteriographie   |

## Prozedur F03-27

- 34.03 ↔ Wiedereröffnung einer Thorakotomie
- 35.95 ↔ Revision einer Korrekturoperation am Herzen
- 35.G0 ↔ Revision eines Herzklappenersatzes, n.n.bez.
- 35.G1.11 ↔ Revision eines Aortenklappenersatzes, über vollständige Sternotomie
- 35.G1.12 ↔ Revision eines Aortenklappenersatzes, über minimalinvasive Thorakotomie (partielle obere Sternotomie, laterale Thorakotomie)
- 35.G1.13 ↔ Revision eines Aortenklappenersatzes, endovaskulärer Zugang
- 35.G1.14 ↔ Revision eines Aortenklappenersatzes, transapikal
- 35.G2.11 ↔ Revision eines Mitralklappenersatzes, über vollständige Sternotomie
- 35.G2.12 ↔ Revision eines Mitralklappenersatzes, über minimalinvasive Thorakotomie (partielle obere Sternotomie, laterale Thorakotomie)
- 35.G2.13 ↔ Revision eines Mitralklappenersatzes, endovaskulärer Zugang
- 35.G2.14 ↔ Revision eines Mitralklappenersatzes, transapikal
- 35.G3.11 ↔ Revision eines Pulmonalklappenersatzes, über vollständige Sternotomie
- 35.G3.12 ↔ Revision eines Pulmonalklappenersatzes, über minimalinvasive Thorakotomie (partielle obere Sternotomie, laterale Thorakotomie)
- 35.G3.13 ↔ Revision eines Pulmonalklappenersatzes, endovaskulärer Zugang
- 35.G3.14 ↔ Revision eines Pulmonalklappenersatzes, transapikal
- 35.G4.11 ↔ Revision eines Trikuspidalklappenersatzes, über vollständige Sternotomie
- 35.G4.12 ↔ Revision eines Trikuspidalklappenersatzes, über minimalinvasive Thorakotomie (partielle obere Sternotomie, laterale Thorakotomie)
- 35.G4.13 ↔ Revision eines Trikuspidalklappenersatzes, endovaskulärer Zugang
- 35.G4.14 ↔ Revision eines Trikuspidalklappenersatzes, transapikal
- 35.G9 ↔ Revision eines Herzklappenersatzes, sonstige
- 36.03.00 ↔ Koronarangioplastik am offenen Thorax, n.n.bez.
- 36.03.09 ↔ Koronarangioplastik am offenen Thorax, sonstige
- 36.03.11 ↔ Endarteriektomie von Koronararterien, offen chirurgisch
- 36.03.12 ↔ Endarteriektomie von Koronararterien mit Patch Graft, offen chirurgisch
- 36.03.21 ↔ Endarteriektomie von Koronararterien, offen chirurgisch, mit Implantation von Stents ohne Medikamentenfreisetzung, in einer Koronararterie
- 36.03.22 ↔ Endarteriektomie von Koronararterien, offen chirurgisch, mit Implantation von Stents ohne Medikamentenfreisetzung, in mehreren Koronararterien
- 36.03.31 ↔ Endarteriektomie von Koronararterien, offen chirurgisch, mit Implantation von selbstexpandierenden Stents ohne Medikamentenfreisetzung, in einer Koronararterie
- 36.03.32 ↔ Endarteriektomie von Koronararterien, offen chirurgisch, mit Implantation von selbstexpandierenden Stents ohne Medikamentenfreisetzung, in mehreren Koronararterien
- 36.03.41 ↔ Endarteriektomie von Koronararterien, offen chirurgisch, mit Implantation eines Bifurkationsstents, ohne Medikamentenfreisetzung
- 36.03.51 ↔ Endarteriektomie von Koronararterien, offen chirurgisch, mit Implantation von Stents mit Medikamentenfreisetzung, in einer Koronararterie
- 36.03.52 ↔ Endarteriektomie von Koronararterien, offen chirurgisch, mit Implantation von Stents mit Medikamentenfreisetzung, in mehreren Koronararterien
- 36.03.61 ↔ Endarteriektomie von Koronararterien, offen chirurgisch, mit Implantation von selbstexpandierenden Stents mit Medikamentenfreisetzung, in einer Koronararterie
- 36.03.62 ↔ Endarteriektomie von Koronararterien, offen chirurgisch, mit Implantation von selbstexpandierenden Stents mit Medikamentenfreisetzung, in mehreren Koronararterien
- 36.03.71 ↔ Endarteriektomie von Koronararterien, offen chirurgisch, mit Implantation eines Bifurkationsstents mit Medikamentenfreisetzung
- 36.03.81 ↔ Endarteriektomie von Koronararterien, offen chirurgisch, mit Implantation von beschichteten Stents in einer Koronararterie
- 36.03.82 ↔ Endarteriektomie von Koronararterien, offen chirurgisch, mit Implantation von beschichteten Stents in mehreren Koronararterien
- 36.10 ↔ Aortokoronarer Bypass zur Myokard-Revaskularisation, n.n.bez.
- 36.11.00 ↔ Einfacher (aorto)koronarer Bypass, nach Technik und Material, n.n.bez.
- 36.11.21 ↔ Einfacher (aorto)koronarer Bypass, offen chirurgisch (Thorakotomie, Minithorakotomie, Sternotomie), mit autogener Arterie, A. radialis
- 36.11.22 ↔ Einfacher (aorto)koronarer Bypass, offen chirurgisch (Thorakotomie, Minithorakotomie, Sternotomie), mit autogener Arterie, A. mammaria interna (A. thoracica interna)
- 36.11.23 ↔ Einfacher (aorto)koronarer Bypass, offen chirurgisch (Thorakotomie, Minithorakotomie, Sternotomie), mit autogener Arterie, freies A. mammaria interna [A. thoracica interna] Transplantat [IMA-Transplantat]
- 36.11.24 ↔ Einfacher (aorto)koronarer Bypass, offen chirurgisch (Thorakotomie, Minithorakotomie, Sternotomie), mit autogener Arterie, A. abdominalis
- 36.11.25 ↔ Einfacher (aorto)koronarer Bypass, offen chirurgisch (Thorakotomie, Minithorakotomie, Sternotomie), mit autogener Arterie, sonstige Arterie
- 36.11.26 ↔ Einfacher (aorto)koronarer Bypass, offen chirurgisch (Thorakotomie, Minithorakotomie, Sternotomie), mit autogener Vene, ohne externes Stabilisierungsnetz
- 36.11.27 ↔ Einfacher (aorto)koronarer Bypass, offen chirurgisch (Thorakotomie, Minithorakotomie, Sternotomie), mit autogener Vene, mit externem Stabilisierungsnetz
- 36.11.28 ↔ Einfacher (aorto)koronarer Bypass, offen chirurgisch (Thorakotomie, Minithorakotomie, Sternotomie), mit Xenotransplantat
- 36.11.2A ↔ Einfacher (aorto)koronarer Bypass, offen chirurgisch (Thorakotomie, Minithorakotomie, Sternotomie), mit Gefäßprothese
- 36.11.31 ↔ Einfacher (aorto)koronarer Bypass, minimalinvasiv, mit autogener Arterie, A. radialis
- 36.11.32 ↔ Einfacher (aorto)koronarer Bypass, minimalinvasiv, mit autogener Arterie, A. mammaria interna (A. thoracica interna)
- 36.11.33 ↔ Einfacher (aorto)koronarer Bypass, minimalinvasiv, mit autogener Arterie, freies A. mammaria interna [A. thoracica interna] Transplantat [IMA-Transplantat]
- 36.11.34 ↔ Einfacher (aorto)koronarer Bypass, minimalinvasiv, mit autogener Arterie, A. abdominalis
- 36.11.35 ↔ Einfacher (aorto)koronarer Bypass, minimalinvasiv, mit autogener Arterie, sonstige Arterie

- 36.11.36 ↔ Einfacher (aorto)koronarer Bypass, minimalinvasiv, mit autogener Vene, ohne externes Stabilisierungsnetz
- 36.11.37 ↔ Einfacher (aorto)koronarer Bypass, minimalinvasiv, mit autogener Vene, mit externem Stabilisierungsnetz
- 36.11.38 ↔ Einfacher (aorto)koronarer Bypass, minimalinvasiv, mit Xenotransplantat
- 36.11.3A ↔ Einfacher (aorto)koronarer Bypass, minimalinvasiv, mit Gefäßsprothese
- 36.11.99 ↔ Einfacher (aorto)koronarer Bypass, nach Technik und Material, sonstige
- 36.12.00 ↔ Zweifacher (aorto)koronarer Bypass, nach Technik und Material, n.n.bez.
- 36.12.21 ↔ Zweifacher (aorto)koronarer Bypass, offen chirurgisch (Thorakotomie, Minithorakotomie, Sternotomie), mit autogener Arterie, A. radialis
- 36.12.22 ↔ Zweifacher (aorto)koronarer Bypass, offen chirurgisch (Thorakotomie, Minithorakotomie, Sternotomie), mit autogener Arterie, A. mammaria interna (A. thoracica interna)
- 36.12.23 ↔ Zweifacher (aorto)koronarer Bypass, offen chirurgisch (Thorakotomie, Minithorakotomie, Sternotomie), mit autogener Arterie, freies A. mammaria interna [A. thoracica interna] Transplantat [IMA-Transplantat]
- 36.12.24 ↔ Zweifacher (aorto)koronarer Bypass, offen chirurgisch (Thorakotomie, Minithorakotomie, Sternotomie), mit autogener Arterie, A. abdominalis
- 36.12.25 ↔ Zweifacher (aorto)koronarer Bypass, offen chirurgisch (Thorakotomie, Minithorakotomie, Sternotomie), mit autogener Arterie, sonstige Arterie
- 36.12.26 ↔ Zweifacher (aorto)koronarer Bypass, offen chirurgisch (Thorakotomie, Minithorakotomie, Sternotomie), mit autogener Vene, ohne externes Stabilisierungsnetz
- 36.12.27 ↔ Zweifacher (aorto)koronarer Bypass, offen chirurgisch (Thorakotomie, Minithorakotomie, Sternotomie), mit autogener Vene, mit externem Stabilisierungsnetz
- 36.12.28 ↔ Zweifacher (aorto)koronarer Bypass, offen chirurgisch (Thorakotomie, Minithorakotomie, Sternotomie), mit Xenotransplantat
- 36.12.2A ↔ Zweifacher (aorto)koronarer Bypass, offen chirurgisch (Thorakotomie, Minithorakotomie, Sternotomie), mit Gefäßsprothese
- 36.12.31 ↔ Zweifacher (aorto)koronarer Bypass, minimalinvasiv, mit autogener Arterie, A. radialis
- 36.12.32 ↔ Zweifacher (aorto)koronarer Bypass, minimalinvasiv, mit autogener Arterie, A. mammaria interna [A. thoracica interna]
- 36.12.33 ↔ Zweifacher (aorto)koronarer Bypass, minimalinvasiv, mit autogener Arterie, freies A. mammaria interna [A. thoracica interna] Transplantat [IMA-Transplantat]
- 36.12.34 ↔ Zweifacher (aorto)koronarer Bypass, minimalinvasiv, mit autogener Arterie, A. abdominalis
- 36.12.35 ↔ Zweifacher (aorto)koronarer Bypass, minimalinvasiv, mit autogener Arterie, sonstige Arterie
- 36.12.36 ↔ Zweifacher (aorto)koronarer Bypass, minimalinvasiv, mit autogener Vene, ohne externes Stabilisierungsnetz
- 36.12.37 ↔ Zweifacher (aorto)koronarer Bypass, minimalinvasiv, mit autogener Vene, mit externem Stabilisierungsnetz
- 36.12.38 ↔ Zweifacher (aorto)koronarer Bypass, minimalinvasiv, mit Xenotransplantat
- 36.12.3A ↔ Zweifacher (aorto)koronarer Bypass, minimalinvasiv, mit Gefäßsprothese
- 36.12.99 ↔ Zweifacher (aorto)koronarer Bypass, nach Material und Technik, sonstige
- 36.13.00 ↔ Dreifacher (aorto)koronarer Bypass, nach Technik und Material, n.n.bez.
- 36.13.21 ↔ Dreifacher (aorto)koronarer Bypass, offen chirurgisch (Thorakotomie, Minithorakotomie, Sternotomie), mit autogener Arterie, A. radialis
- 36.13.22 ↔ Dreifacher (aorto)koronarer Bypass, offen chirurgisch (Thorakotomie, Minithorakotomie, Sternotomie), mit autogener Arterie, A. mammaria interna (A. thoracica interna)
- 36.13.23 ↔ Dreifacher (aorto)koronarer Bypass, offen chirurgisch (Thorakotomie, Minithorakotomie, Sternotomie), mit autogener Arterie, A. mammaria interna [A. thoracica interna] Transplantat [IMA-Transplantat]
- 36.13.24 ↔ Dreifacher (aorto)koronarer Bypass, offen chirurgisch (Thorakotomie, Minithorakotomie, Sternotomie), mit autogener Arterie, A. abdominalis
- 36.13.25 ↔ Dreifacher (aorto)koronarer Bypass, offen chirurgisch (Thorakotomie, Minithorakotomie, Sternotomie), mit autogener Arterie, sonstige Arterie
- 36.13.26 ↔ Dreifacher (aorto)koronarer Bypass, offen chirurgisch (Thorakotomie, Minithorakotomie, Sternotomie), mit autogener Vene, ohne externes Stabilisierungsnetz
- 36.13.27 ↔ Dreifacher (aorto)koronarer Bypass, offen chirurgisch (Thorakotomie, Minithorakotomie, Sternotomie), mit autogener Vene, mit externem Stabilisierungsnetz
- 36.13.28 ↔ Dreifacher (aorto)koronarer Bypass, offen chirurgisch (Thorakotomie, Minithorakotomie, Sternotomie), mit Xenotransplantat
- 36.13.2A ↔ Dreifacher (aorto)koronarer Bypass, offen chirurgisch (Thorakotomie, Minithorakotomie, Sternotomie), mit Gefäßsprothese
- 36.13.31 ↔ Dreifacher (aorto)koronarer Bypass, minimalinvasiv, mit autogener Arterie, A. radialis
- 36.13.32 ↔ Dreifacher (aorto)koronarer Bypass, minimalinvasiv, mit autogener Arterie, A. mammaria interna (A. thoracica interna)
- 36.13.33 ↔ Dreifacher (aorto)koronarer Bypass, minimalinvasiv, mit autogener Arterie, freies A. mammaria interna [A. thoracica interna] Transplantat [IMA-Transplantat]
- 36.13.34 ↔ Dreifacher (aorto)koronarer Bypass, minimalinvasiv, mit autogener Arterie, A. abdominalis
- 36.13.35 ↔ Dreifacher (aorto)koronarer Bypass, minimalinvasiv, mit autogener Arterie, sonstige Arterie
- 36.13.36 ↔ Dreifacher (aorto)koronarer Bypass, minimalinvasiv, mit autogener Vene, ohne externes Stabilisierungsnetz
- 36.13.37 ↔ Dreifacher (aorto)koronarer Bypass, minimalinvasiv, mit autogener Vene, mit externem Stabilisierungsnetz
- 36.13.38 ↔ Dreifacher (aorto)koronarer Bypass, minimalinvasiv, mit Xenotransplantat
- 36.13.3A ↔ Dreifacher (aorto)koronarer Bypass, minimalinvasiv, mit Gefäßsprothese
- 36.13.99 ↔ Dreifacher (aorto)koronarer Bypass, nach Technik und Material, sonstige
- 36.18.00 ↔ Vierfacher (aorto)koronarer Bypass, nach Technik und Material, n.n.bez.
- 36.18.11 ↔ Vierfacher (aorto)koronarer Bypass, offen chirurgisch (Thorakotomie, Minithorakotomie, Sternotomie), mit autogener Arterie, A. radialis
- 36.18.12 ↔ Vierfacher (aorto)koronarer Bypass, offen chirurgisch (Thorakotomie, Minithorakotomie, Sternotomie), mit autogener Arterie, A. mammaria interna [A. thoracica interna]



- 36.18.13 ↔ Vierfacher (aorto)koronarer Bypass, offen chirurgisch (Thorakotomie, Minithorakotomie, Sternotomie), mit autogener Arterie, freies A. mammaria interna [A. thoracica interna] Transplantat [IMA-Transplantat]
- 36.18.14 ↔ Vierfacher (aorto)koronarer Bypass, offen chirurgisch (Thorakotomie, Minithorakotomie, Sternotomie), mit autogener Arterie, A. abdominalis
- 36.18.15 ↔ Vierfacher (aorto)koronarer Bypass, offen chirurgisch (Thorakotomie, Minithorakotomie, Sternotomie), mit autogener Arterie, sonstige Arterie
- 36.18.16 ↔ Vierfacher (aorto)koronarer Bypass, offen chirurgisch (Thorakotomie, Minithorakotomie, Sternotomie), mit autogener Vene, ohne externes Stabilisierungsnetz
- 36.18.17 ↔ Vierfacher (aorto)koronarer Bypass, offen chirurgisch (Thorakotomie, Minithorakotomie, Sternotomie), mit autogener Vene, mit externem Stabilisierungsnetz
- 36.18.18 ↔ Vierfacher (aorto)koronarer Bypass, offen chirurgisch (Thorakotomie, Minithorakotomie, Sternotomie), mit Xenotransplantat
- 36.18.1A ↔ Vierfacher (aorto)koronarer Bypass, offen chirurgisch (Thorakotomie, Minithorakotomie, Sternotomie), mit Gefäßprothese
- 36.18.21 ↔ Vierfacher (aorto)koronarer Bypass, minimalinvasiv, mit autogener Arterie, A. radialis
- 36.18.22 ↔ Vierfacher (aorto)koronarer Bypass, minimalinvasiv, mit autogener Arterie, A. mammaria interna [A. thoracica interna]
- 36.18.23 ↔ Vierfacher (aorto)koronarer Bypass, minimalinvasiv, mit autogener Arterie, freies A. mammaria interna [A. thoracica interna] Transplantat [IMA-Transplantat]
- 36.18.24 ↔ Vierfacher (aorto)koronarer Bypass, minimalinvasiv, mit autogener Arterie, A. abdominalis
- 36.18.25 ↔ Vierfacher (aorto)koronarer Bypass, minimalinvasiv, mit autogener Arterie, sonstige Arterie
- 36.18.26 ↔ Vierfacher (aorto)koronarer Bypass, minimalinvasiv, mit autogener Vene, ohne externes Stabilisierungsnetz
- 36.18.27 ↔ Vierfacher (aorto)koronarer Bypass, minimalinvasiv, mit autogener Vene, mit externem Stabilisierungsnetz
- 36.18.28 ↔ Vierfacher (aorto)koronarer Bypass, minimalinvasiv, mit Xenotransplantat
- 36.18.2A ↔ Vierfacher (aorto)koronarer Bypass, minimalinvasiv, mit Gefäßprothese
- 36.18.99 ↔ Vierfacher (aorto)koronarer Bypass, nach Technik und Material, sonstige
- 36.19 ↔ Bypass-Anastomose zur Myokard-Revaskularisation, sonstige
- 36.1A.00 ↔ Fünffacher (aorto)koronarer Bypass, nach Technik und Material, n.n.bez.
- 36.1A.11 ↔ Fünffacher (aorto)koronarer Bypass, offen chirurgisch (Thorakotomie, Minithorakotomie, Sternotomie), mit autogener Arterie, A. radialis
- 36.1A.12 ↔ Fünffacher (aorto)koronarer Bypass, offen chirurgisch (Thorakotomie, Minithorakotomie, Sternotomie), mit autogener Arterie, A. mammaria interna [A. thoracica interna]
- 36.1A.13 ↔ Fünffacher (aorto)koronarer Bypass, offen chirurgisch (Thorakotomie, Minithorakotomie, Sternotomie), mit autogener Arterie, freies A. mammaria interna [A. thoracica interna] Transplantat [IMA-Transplantat]
- 36.1A.14 ↔ Fünffacher (aorto)koronarer Bypass, offen chirurgisch (Thorakotomie, Minithorakotomie, Sternotomie), mit autogener Arterie, A. abdominalis
- 36.1A.15 ↔ Fünffacher (aorto)koronarer Bypass, offen chirurgisch (Thorakotomie, Minithorakotomie, Sternotomie), mit autogener Arterie, sonstige Arterie
- 36.1A.16 ↔ Fünffacher (aorto)koronarer Bypass, offen chirurgisch (Thorakotomie, Minithorakotomie, Sternotomie), mit autogener Vene, ohne externes Stabilisierungsnetz
- 36.1A.17 ↔ Fünffacher (aorto)koronarer Bypass, offen chirurgisch (Thorakotomie, Minithorakotomie, Sternotomie), mit autogener Vene, mit externem Stabilisierungsnetz
- 36.1A.18 ↔ Fünffacher (aorto)koronarer Bypass, offen chirurgisch (Thorakotomie, Minithorakotomie, Sternotomie), mit Xenotransplantat
- 36.1A.1A ↔ Fünffacher (aorto)koronarer Bypass, offen chirurgisch (Thorakotomie, Minithorakotomie, Sternotomie), mit Gefäßprothese
- 36.1A.21 ↔ Fünffacher (aorto)koronarer Bypass, minimalinvasiv, mit autogener Arterie, A. radialis
- 36.1A.22 ↔ Fünffacher (aorto)koronarer Bypass, minimalinvasiv, mit autogener Arterie, A. mammaria interna [A. thoracica interna]
- 36.1A.23 ↔ Fünffacher (aorto)koronarer Bypass, minimalinvasiv, mit autogener Arterie, freies A. mammaria interna [A. thoracica interna] Transplantat [IMA-Transplantat]
- 36.1A.24 ↔ Fünffacher (aorto)koronarer Bypass, minimalinvasiv, mit autogener Arterie, A. abdominalis
- 36.1A.25 ↔ Fünffacher (aorto)koronarer Bypass, minimalinvasiv, mit autogener Arterie, sonstige Arterie
- 36.1A.26 ↔ Fünffacher (aorto)koronarer Bypass, minimalinvasiv, mit autogener Vene, ohne externes Stabilisierungsnetz
- 36.1A.27 ↔ Fünffacher (aorto)koronarer Bypass, minimalinvasiv, mit autogener Vene, mit externem Stabilisierungsnetz
- 36.1A.28 ↔ Fünffacher (aorto)koronarer Bypass, minimalinvasiv, mit Xenotransplantat
- 36.1A.2A ↔ Fünffacher (aorto)koronarer Bypass, minimalinvasiv, mit Gefäßprothese
- 36.1A.99 ↔ Fünffacher (aorto)koronarer Bypass, sonstige
- 36.1B.00 ↔ Sechs- und mehrfacher (aorto)koronarer Bypass, nach Technik und Material, n.n.bez.
- 36.1B.11 ↔ Sechs- und mehrfacher (aorto)koronarer Bypass, offen chirurgisch (Thorakotomie, Minithorakotomie, Sternotomie), mit autogener Arterie, A. radialis
- 36.1B.12 ↔ Sechs- und mehrfacher (aorto)koronarer Bypass, offen chirurgisch (Thorakotomie, Minithorakotomie, Sternotomie), mit autogener Arterie, A. mammaria interna [A. thoracica interna]
- 36.1B.13 ↔ Sechs- und mehrfacher (aorto)koronarer Bypass, offen chirurgisch (Thorakotomie, Minithorakotomie, Sternotomie), mit autogener Arterie, freies A. mammaria interna [A. thoracica interna] Transplantat [IMA-Transplantat]
- 36.1B.14 ↔ Sechs- und mehrfacher (aorto)koronarer Bypass, offen chirurgisch (Thorakotomie, Minithorakotomie, Sternotomie), mit autogener Arterie, A. abdominalis
- 36.1B.15 ↔ Sechs- und mehrfacher (aorto)koronarer Bypass, offen chirurgisch (Thorakotomie, Minithorakotomie, Sternotomie), mit autogener Arterie, sonstige Arterie
- 36.1B.16 ↔ Sechs- und mehrfacher (aorto)koronarer Bypass, offen chirurgisch (Thorakotomie, Minithorakotomie, Sternotomie), mit autogener Vene, ohne externes Stabilisierungsnetz
- 36.1B.17 ↔ Sechs- und mehrfacher (aorto)koronarer Bypass, offen chirurgisch (Thorakotomie, Minithorakotomie, Sternotomie), mit autogener Vene, mit externem Stabilisierungsnetz
- 36.1B.18 ↔ Sechs- und mehrfacher (aorto)koronarer Bypass, offen chirurgisch (Thorakotomie, Minithorakotomie, Sternotomie), mit Xenotransplantat
- 36.1B.1A ↔ Sechs- und mehrfacher (aorto)koronarer Bypass, offen chirurgisch (Thorakotomie, Minithorakotomie, Sternotomie), mit Gefäßprothese

|            |   |            |   |
|------------|---|------------|---|
| 36.1B.21 ↔ | Sechs- und mehrfacher (aorto)koronarer Bypass, minimalinvasiv, mit autogener Arterie, A. radialis   | 36.39.13 ↔ | Transposition von Koronararterien                               |
| 36.1B.22 ↔ | Sechs- und mehrfacher (aorto)koronarer Bypass, minimalinvasiv, mit autogener Arterie, A. mammaria interna [A. thoracica interna]  | 36.39.99 ↔ | Sonstige Herz-Revaskularisation, sonstige                       |
| 36.1B.23 ↔ | Sechs- und mehrfacher (aorto)koronarer Bypass, minimalinvasiv, mit autogener Arterie, freies A. mammaria interna [A. thoracica interna] Transplantat [IMA-Transplantat] | 36.91 ↔    | Korrektur eines Koronargefäß-Aneurysmas                         |
| 36.1B.24 ↔ | Sechs- und mehrfacher (aorto)koronarer Bypass, minimalinvasiv, mit autogener Arterie, A. abdominalis  | 36.99.00 ↔ | Sonstige Operationen an Herzgefäßen n.n.bez.                    |
| 36.1B.25 ↔ | Sechs- und mehrfacher (aorto)koronarer Bypass, minimalinvasiv, mit autogener Arterie, sonstige Arterie  | 36.99.20 ↔ | Operationen bei kongenitalen Anomalien der Herzgefäße           |
| 36.1B.26 ↔ | Sechs- und mehrfacher (aorto)koronarer Bypass, minimalinvasiv, mit autogener Vene, ohne externes Stabilisierungsnetz  | 36.99.30 ↔ | Rekonstruktion des Koronarostiums                               |
| 36.1B.27 ↔ | Sechs- und mehrfacher (aorto)koronarer Bypass, minimalinvasiv, mit autogener Vene, mit externem Stabilisierungsnetz   | 36.99.40 ↔ | Sympathektomie der Koronararterien                              |
| 36.1B.28 ↔ | Sechs- und mehrfacher (aorto)koronarer Bypass, minimalinvasiv, mit Xenotransplantat   | 36.99.99 ↔ | Sonstige Operationen an Herzgefäßen, sonstige                   |
| 36.1B.2A ↔ | Sechs- und mehrfacher (aorto)koronarer Bypass, minimalinvasiv, mit Gefäßprothese  | 38.45.00 ↔ | Resektion von thorakalen Blutgefäßen mit Ersatz, n.n.bez.       |
| 36.1B.99 ↔ | Sechs- und mehrfacher (aorto)koronarer Bypass, nach Technik und Material, sonstige  | 38.45.10 ↔ | Resektion der thorakalen Aorta mit Ersatz, n.n.bez.             |
| 36.2 ↔     | Myokard-Revaskularisation mit Arterien-Implantat  | 38.45.12 ↔ | Resektion der Aorta thoracica mit Ersatz                        |
| 36.32 ↔    | Sonstige transmyokardiale Revaskularisation   | 38.45.13 ↔ | Resektion der Aorta thoracoabdominalis mit Ersatz               |
| 36.33 ↔    | Endoskopische transmyokardiale Revaskularisation  | 38.45.14 ↔ | Resektion der thorakalen Aorta und Ersatz mit Hybridprothese    |
| 36.39.00 ↔ | Sonstige Herz-Revaskularisation, n.n.bez.   | 38.45.15 ↔ | Resektion der Aorta ascendens mit Ersatz                        |
| 36.39.10 ↔ | Herz-Revaskularisation durch Koronararterienpatch   | 38.45.16 ↔ | Resektion des Aortenbogens mit Ersatz                           |
| 36.39.11 ↔ | Revision eines Koronararterienbypass  | 38.45.17 ↔ | Resektion der Aorta ascendens sowie des Aortenbogens mit Ersatz |
| 36.39.12 ↔ | Neuanlage eines Koronararterienbypass   | 38.45.19 ↔ | Resektion der thorakalen Aorta mit Ersatz, sonstige             |
|            |   | 38.45.20 ↔ | Resektion sonstiger thorakaler Arterien mit Ersatz, n.n.bez.    |
|            |   | 38.45.21 ↔ | Resektion der A. pulmonalis mit Ersatz                          |
|            |   | 38.45.22 ↔ | Resektion des Truncus brachiocephalicus mit Ersatz              |
|            |   | 38.45.29 ↔ | Resektion sonstiger thorakaler Arterien mit Ersatz              |
|            |   | 38.45.30 ↔ | Resektion thorakaler Venen mit Ersatz, n.n.bez.                 |
|            |   | 38.45.31 ↔ | Resektion der V. cava superior mit Ersatz                       |
|            |   | 38.45.38 ↔ | Resektion sonstiger tiefer thorakaler Venen mit Ersatz          |
|            |   | 38.45.39 ↔ | Resektion thorakaler Venen mit Ersatz, sonstige                 |
|            |   | 38.45.99 ↔ | Resektion von thorakalen Blutgefäßen mit Ersatz, sonstige       |

### Diagnose F03-3

|        |   |       |   |
|--------|---|-------|---|
| I71.2  | Aneurysma der Aorta thoracica, ohne Angabe einer Ruptur                                   | Q22.9 | Angeborene Fehlbildung der Trikuspidalklappe, nicht näher bezeichnet        |
| Q20.0  | Truncus arteriosus communis   | Q23.0 | Angeborene Aortenklappenstenose   |
| Q20.1  | Rechter Doppelausstromventrikel [Double outlet right ventricle]                           | Q23.1 | Angeborene Aortenklappeninsuffizienz  |
| Q20.2  | Linker Doppelausstromventrikel [Double outlet left ventricle]                             | Q23.2 | Angeborene Mitralklappenstenose   |
| Q20.3  | Diskordante ventrikuloarterielle Verbindung   | Q23.3 | Angeborene Mitralklappeninsuffizienz  |
| Q20.4  | Doppeleinströmventrikel [Double inlet ventricle]  | Q23.4 | Hypoplastisches Linksherzsyndrom  |
| Q20.5  | Diskordante atrioventrikuläre Verbindung  | Q23.8 | Sonstige angeborene Fehlbildungen der Aorten- und Mitralklappe              |
| Q20.6  | Vorhofisomerismus   | Q23.9 | Angeborene Fehlbildung der Aorten- und Mitralklappe, nicht näher bezeichnet |
| Q20.8  | Sonstige angeborene Fehlbildungen der Herzhöhlen und verbindender Strukturen              | Q24.0 | Dextrokardie  |
| Q20.9  | Angeborene Fehlbildung der Herzhöhlen und verbindender Strukturen, nicht näher bezeichnet | Q24.1 | Lävokardie  |
| Q21.0  | Ventrikelseptumdefekt   | Q24.2 | Cor triatriatum   |
| Q21.1  | Vorhofseptumdefekt  | Q24.3 | Infundibuläre Pulmonalstenose   |
| Q21.2  | Defekt des Vorhof- und Kammerseptums  | Q24.4 | Angeborene subvalvuläre Aortenstenose                                       |
| Q21.3  | Fallot-Tetralogie   | Q24.5 | Fehlbildung der Koronargefäße   |
| Q21.4  | Aortopulmonaler Septumdefekt  | Q24.6 | Angeborener Herzblock   |
| Q21.80 | Fallot-Pentalogie   | Q24.8 | Sonstige näher bezeichnete angeborene Fehlbildungen des Herzens             |
| Q21.88 | Sonstige angeborene Fehlbildungen der Herzsepten  | Q24.9 | Angeborene Fehlbildung des Herzens, nicht näher bezeichnet                  |
| Q21.9  | Angeborene Fehlbildung des Herzseptums, nicht näher bezeichnet                            | Q25.0 | Offener Ductus arteriosus   |
| Q22.0  | Pulmonalklappenatresie  | Q25.1 | Koarktation der Aorta   |
| Q22.1  | Angeborene Pulmonalklappenstenose   | Q25.2 | Atresie der Aorta   |
| Q22.2  | Angeborene Pulmonalklappeninsuffizienz  | Q25.3 | Stenose der Aorta (angeboren)   |
| Q22.3  | Sonstige angeborene Fehlbildungen der Pulmonalklappe                                      | Q25.4 | Sonstige angeborene Fehlbildungen der Aorta                                 |
| Q22.4  | Angeborene Trikuspidalklappenstenose  | Q25.5 | Atresie der A. pulmonalis   |
| Q22.5  | Ebstein-Anomalie  | Q25.6 | Stenose der A. pulmonalis (angeboren)                                       |
| Q22.6  | Hypoplastisches Rechtsherzsyndrom   | Q25.7 | Sonstige angeborene Fehlbildungen der A. pulmonalis                         |
| Q22.8  | Sonstige angeborene Fehlbildungen der Trikuspidalklappe                                   | Q25.8 | Sonstige angeborene Fehlbildungen der großen Arterien                       |

|       |  |        |   |
|-------|--|--------|---|
| Q25.9 | Angeborene Fehlbildung der großen Arterien, nicht näher bezeichnet | Q27.1  | Angeborene Nierenarterienstenose  |
| Q26.0 | Angeborene Stenose der V. cava                                     | Q27.2  | Sonstige angeborene Fehlbildungen der Nierenarterie                             |
| Q26.1 | Persistenz der linken V. cava superior                             | Q27.3  | Arteriovenöse Fehlbildung der peripheren Gefäße                                 |
| Q26.2 | Totale Fehleinmündung der Lungenvenen                              | Q27.4  | Angeborene Phlebektasie   |
| Q26.3 | Partielle Fehleinmündung der Lungenvenen                           | Q27.8  | Sonstige näher bezeichnete angeborene Fehlbildungen des peripheren Gefäßsystems |
| Q26.4 | Fehleinmündung der Lungenvenen, nicht näher bezeichnet             | Q27.9  | Angeborene Fehlbildung des peripheren Gefäßsystems, nicht näher bezeichnet      |
| Q26.5 | Fehleinmündung der Pfortader                                       | Q28.80 | Sonstiges angeborenes Aneurysma   |
| Q26.6 | Fistel zwischen V. portae und A. hepatica (angeboren)              | Q28.81 | Sonstige angeborene Fistel des Kreislaufsystems                                 |
| Q26.8 | Sonstige angeborene Fehlbildungen der großen Venen                 | Q28.88 | Sonstige näher bezeichnete angeborene Fehlbildungen des Kreislaufsystems        |
| Q26.9 | Angeborene Fehlbildung einer großen Vene, nicht näher bezeichnet   | Q28.9  | Angeborene Fehlbildung des Kreislaufsystems, nicht näher bezeichnet             |
| Q27.0 | Angeborenes Fehlen oder Hypoplasie der A. umbilicalis              |        |   |

### Diagnose F03-4

|        |   |        |   |
|--------|---|--------|---|
| Q20.0  | Truncus arteriosus communis   | Q24.6  | Angeborener Herzblock   |
| Q20.1  | Rechter Doppelausstromventrikel [Double outlet right ventricle]                           | Q24.8  | Sonstige näher bezeichnete angeborene Fehlbildungen des Herzens                 |
| Q20.2  | Linker Doppelausstromventrikel [Double outlet left ventricle]                             | Q24.9  | Angeborene Fehlbildung des Herzens, nicht näher bezeichnet                      |
| Q20.3  | Diskordante ventrikuloarterielle Verbindung   | Q25.0  | Offener Ductus arteriosus   |
| Q20.4  | Doppeleinstromventrikel [Double inlet ventricle]  | Q25.1  | Koarktation der Aorta   |
| Q20.5  | Diskordante atrioventrikuläre Verbindung  | Q25.2  | Atresie der Aorta   |
| Q20.6  | Vorhofisomerismus   | Q25.3  | Stenose der Aorta (angeboren)   |
| Q20.8  | Sonstige angeborene Fehlbildungen der Herzhöhlen und verbindender Strukturen              | Q25.4  | Sonstige angeborene Fehlbildungen der Aorta                                     |
| Q20.9  | Angeborene Fehlbildung der Herzhöhlen und verbindender Strukturen, nicht näher bezeichnet | Q25.5  | Atresie der A. pulmonalis   |
| Q21.0  | Ventrikelseptumdefekt   | Q25.6  | Stenose der A. pulmonalis (angeboren)   |
| Q21.1  | Vorhofseptumdefekt  | Q25.7  | Sonstige angeborene Fehlbildungen der A. pulmonalis                             |
| Q21.2  | Defekt des Vorhof- und Kammerseptums  | Q25.8  | Sonstige angeborene Fehlbildungen der großen Arterien                           |
| Q21.3  | Fallot-Tetralogie   | Q25.9  | Angeborene Fehlbildung der großen Arterien, nicht näher bezeichnet              |
| Q21.4  | Aortopulmonaler Septumdefekt  | Q26.0  | Angeborene Stenose der V. cava  |
| Q21.80 | Fallot-Pentalogie   | Q26.1  | Persistenz der linken V. cava superior  |
| Q21.88 | Sonstige angeborene Fehlbildungen der Herzsepten  | Q26.2  | Totale Fehleinmündung der Lungenvenen   |
| Q21.9  | Angeborene Fehlbildung des Herzseptums, nicht näher bezeichnet                            | Q26.3  | Partielle Fehleinmündung der Lungenvenen  |
| Q22.0  | Pulmonalklappenatresie  | Q26.4  | Fehleinmündung der Lungenvenen, nicht näher bezeichnet                          |
| Q22.1  | Angeborene Pulmonalklappenstenose   | Q26.5  | Fehleinmündung der Pfortader  |
| Q22.2  | Angeborene Pulmonalklappeninsuffizienz  | Q26.6  | Fistel zwischen V. portae und A. hepatica (angeboren)                           |
| Q22.3  | Sonstige angeborene Fehlbildungen der Pulmonalklappe                                      | Q26.8  | Sonstige angeborene Fehlbildungen der großen Venen                              |
| Q22.4  | Angeborene Trikuspidalklappenstenose  | Q26.9  | Angeborene Fehlbildung einer großen Vene, nicht näher bezeichnet                |
| Q22.5  | Ebstein-Anomalie  | Q27.0  | Angeborenes Fehlen oder Hypoplasie der A. umbilicalis                           |
| Q22.6  | Hypoplastisches Rechtsherzsyndrom   | Q27.1  | Angeborene Nierenarterienstenose  |
| Q22.8  | Sonstige angeborene Fehlbildungen der Trikuspidalklappe                                   | Q27.2  | Sonstige angeborene Fehlbildungen der Nierenarterie                             |
| Q22.9  | Angeborene Fehlbildung der Trikuspidalklappe, nicht näher bezeichnet                      | Q27.3  | Arteriovenöse Fehlbildung der peripheren Gefäße                                 |
| Q23.0  | Angeborene Aortenklappenstenose   | Q27.4  | Angeborene Phlebektasie   |
| Q23.1  | Angeborene Aortenklappeninsuffizienz  | Q27.8  | Sonstige näher bezeichnete angeborene Fehlbildungen des peripheren Gefäßsystems |
| Q23.2  | Angeborene Mitralklappenstenose   | Q27.9  | Angeborene Fehlbildung des peripheren Gefäßsystems, nicht näher bezeichnet      |
| Q23.3  | Angeborene Mitralklappeninsuffizienz  | Q28.80 | Sonstiges angeborenes Aneurysma   |
| Q23.4  | Hypoplastisches Linksherzsyndrom  | Q28.81 | Sonstige angeborene Fistel des Kreislaufsystems                                 |
| Q23.8  | Sonstige angeborene Fehlbildungen der Aorten- und Mitralklappe                            | Q28.88 | Sonstige näher bezeichnete angeborene Fehlbildungen des Kreislaufsystems        |
| Q23.9  | Angeborene Fehlbildung der Aorten- und Mitralklappe, nicht näher bezeichnet               | Q28.9  | Angeborene Fehlbildung des Kreislaufsystems, nicht näher bezeichnet             |
| Q24.0  | Dextrokardie  |        |   |
| Q24.1  | Lävokardie  |        |   |
| Q24.2  | Cor triatriatum   |        |   |
| Q24.3  | Infundibuläre Pulmonalstenose   |        |   |
| Q24.4  | Angeborene subvalvuläre Aortenstenose   |        |   |
| Q24.5  | Fehlbildung der Koronargefäße   |        |   |

## Prozedur F03-5

|            |   |            |  |
|------------|---|------------|--|
| 35.31 ↔    | Papillarmuskeloperation   | 35.C2.11 ↔ | Segelrekonstruktion der Mitralklappe über vollständige Sternotomie   |
| 35.32 ↔    | Sehnenfaden-Operation   | 35.C2.12 ↔ | Segelrekonstruktion der Mitralklappe über minimalinvasive Thorakotomie (partielle obere Sternotomie, laterale Thorakotomie)      |
| 35.34 ↔    | Infundibulektomie   | 35.C3.00 ↔ | Taschenrekonstruktion der Pulmonalklappe, n.n.bez.   |
| 35.35.00 ↔ | Operationen an den Trabeculae carnae cordis, n.n.bez.   | 35.C3.09 ↔ | Taschenrekonstruktion der Pulmonalklappe, sonstige   |
| 35.35.09 ↔ | Operationen an den Trabeculae carnae cordis, sonstige   | 35.C3.11 ↔ | Taschenrekonstruktion der Pulmonalklappe über vollständige Sternotomie   |
| 35.35.10 ↔ | Subvalvuläre fibröse oder muskuläre Resektion an der Aortenklappe   | 35.C3.12 ↔ | Taschenrekonstruktion der Pulmonalklappe über minimalinvasive Thorakotomie (partielle obere Sternotomie, laterale Thorakotomie)  |
| 35.36.00 ↔ | Supravalvuläre Resektion, Herzklappe, n.n.bez.  | 35.C4.00 ↔ | Segelrekonstruktion der Trikuspidalklappe, n.n.bez.  |
| 35.36.09 ↔ | Supravalvuläre Resektion, Herzklappe, sonstige  | 35.C4.09 ↔ | Segelrekonstruktion der Trikuspidalklappe, sonstige  |
| 35.36.11 ↔ | Supravalvuläre Resektion, Aortenklappe  | 35.C4.11 ↔ | Segelrekonstruktion der Trikuspidalklappe über vollständige Sternotomie  |
| 35.36.21 ↔ | Supravalvuläre Resektion, Pulmonalklappe  | 35.C4.12 ↔ | Segelrekonstruktion der Trikuspidalklappe über minimalinvasive Thorakotomie (partielle obere Sternotomie, laterale Thorakotomie) |
| 35.95 ↔    | Revision einer Korrekturoperation am Herzen   | 35.D1.00 ↔ | Anuloplastik der Aortenklappe, n.n.bez.  |
| 35.A1.00 ↔ | Valvulotomie an der Aortenklappe, n.n.bez.  | 35.D1.09 ↔ | Anuloplastik der Aortenklappe, sonstige  |
| 35.A1.09 ↔ | Valvulotomie an der Aortenklappe, sonstige  | 35.D1.11 ↔ | Anuloplastik der Aortenklappe über vollständige Sternotomie  |
| 35.A1.11 ↔ | Valvulotomie an der Aortenklappe über vollständige Sternotomie  | 35.D1.12 ↔ | Anuloplastik der Aortenklappe über minimalinvasive Thorakotomie (partielle obere Sternotomie, laterale Thorakotomie)             |
| 35.A1.12 ↔ | Valvulotomie an der Aortenklappe über minimalinvasive Thorakotomie (partielle obere Sternotomie, laterale Thorakotomie)       | 35.D1.13 ↔ | Anuloplastik der Aortenklappe, endovaskulärer Zugang   |
| 35.A1.13 ↔ | Valvulotomie an der Aortenklappe, endovaskulärer Zugang   | 35.D1.14 ↔ | Anuloplastik der Aortenklappe kathetergesteuert, transapikal   |
| 35.A1.14 ↔ | Valvulotomie an der Aortenklappe kathetergesteuert, transapikal   | 35.D2.00 ↔ | Anuloplastik der Mitralklappe, n.n.bez.  |
| 35.A2.00 ↔ | Valvulotomie an der Mitralklappe, n.n.bez.  | 35.D2.09 ↔ | Anuloplastik der Mitralklappe, sonstige  |
| 35.A2.09 ↔ | Valvulotomie an der Mitralklappe, sonstige  | 35.D2.11 ↔ | Anuloplastik der Mitralklappe über vollständige Sternotomie  |
| 35.A2.11 ↔ | Valvulotomie an der Mitralklappe über vollständige Sternotomie  | 35.D2.12 ↔ | Anuloplastik der Mitralklappe über minimalinvasive Thorakotomie (partielle obere Sternotomie, laterale Thorakotomie)             |
| 35.A2.12 ↔ | Valvulotomie an der Mitralklappe über minimalinvasive Thorakotomie (partielle obere Sternotomie, laterale Thorakotomie)       | 35.D3.00 ↔ | Anuloplastik der Pulmonalklappe, n.n.bez.  |
| 35.A2.13 ↔ | Valvulotomie an der Mitralklappe, endovaskulärer Zugang   | 35.D3.09 ↔ | Anuloplastik der Pulmonalklappe, sonstige  |
| 35.A2.14 ↔ | Valvulotomie an der Mitralklappe kathetergesteuert, transapikal   | 35.D3.11 ↔ | Anuloplastik der Pulmonalklappe über vollständige Sternotomie  |
| 35.A3.00 ↔ | Valvulotomie an der Pulmonalklappe, n.n.bez.  | 35.D3.12 ↔ | Anuloplastik der Pulmonalklappe über minimalinvasive Thorakotomie (partielle obere Sternotomie, laterale Thorakotomie)           |
| 35.A3.09 ↔ | Valvulotomie an der Pulmonalklappe, sonstige  | 35.D3.13 ↔ | Anuloplastik der Pulmonalklappe, endovaskulärer Zugang   |
| 35.A3.11 ↔ | Valvulotomie an der Pulmonalklappe über vollständige Sternotomie  | 35.D3.14 ↔ | Anuloplastik der Pulmonalklappe kathetergesteuert, transapikal   |
| 35.A3.12 ↔ | Valvulotomie an der Pulmonalklappe über minimalinvasive Thorakotomie (partielle obere Sternotomie, laterale Thorakotomie)     | 35.D4.00 ↔ | Anuloplastik der Trikuspidalklappe, n.n.bez.   |
| 35.A3.13 ↔ | Valvulotomie an der Pulmonalklappe, endovaskulärer Zugang   | 35.D4.09 ↔ | Anuloplastik der Trikuspidalklappe, sonstige   |
| 35.A3.14 ↔ | Valvulotomie an der Pulmonalklappe kathetergesteuert, transapikal   | 35.D4.11 ↔ | Anuloplastik der Trikuspidalklappe über vollständige Sternotomie   |
| 35.A4.00 ↔ | Valvulotomie an der Trikuspidalklappe, n.n.bez.   | 35.D4.12 ↔ | Anuloplastik der Trikuspidalklappe über minimalinvasive Thorakotomie (partielle obere Sternotomie, laterale Thorakotomie)        |
| 35.A4.09 ↔ | Valvulotomie an der Trikuspidalklappe, sonstige   | 35.E1.11 ↔ | Valvuloplastik der Aortenklappe über vollständige Sternotomie  |
| 35.A4.11 ↔ | Valvulotomie an der Trikuspidalklappe über vollständige Sternotomie   | 35.E1.12 ↔ | Valvuloplastik der Aortenklappe über minimalinvasive Thorakotomie (partielle obere Sternotomie, laterale Thorakotomie)           |
| 35.A4.12 ↔ | Valvulotomie an der Trikuspidalklappe über minimalinvasive Thorakotomie (partielle obere Sternotomie, laterale Thorakotomie)  | 35.E2.11 ↔ | Valvuloplastik der Mitralklappe über vollständige Sternotomie  |
| 35.A4.13 ↔ | Valvulotomie an der Trikuspidalklappe, endovaskulärer Zugang  | 35.E2.12 ↔ | Valvuloplastik der Mitralklappe über minimalinvasive Thorakotomie (partielle obere Sternotomie, laterale Thorakotomie)           |
| 35.A4.14 ↔ | Valvulotomie an der Trikuspidalklappe kathetergesteuert, transapikal  | 35.E3.11 ↔ | Valvuloplastik der Pulmonalklappe über vollständige Sternotomie  |
| 35.C1.00 ↔ | Taschenrekonstruktion der Aortenklappe, n.n.bez.  |            |  |
| 35.C1.09 ↔ | Taschenrekonstruktion der Aortenklappe, sonstige  |            |  |
| 35.C1.11 ↔ | Taschenrekonstruktion der Aortenklappe über vollständige Sternotomie  |            |  |
| 35.C1.12 ↔ | Taschenrekonstruktion der Aortenklappe über minimalinvasive Thorakotomie (partielle obere Sternotomie, laterale Thorakotomie) |            |  |
| 35.C2.00 ↔ | Segelrekonstruktion der Mitralklappe, n.n.bez.  |            |  |
| 35.C2.09 ↔ | Segelrekonstruktion der Mitralklappe, sonstige  |            |  |

- 35.E3.12 ↔ Valvuloplastik der Pulmonalklappe über minimalinvasive Thorakotomie (partielle obere Sternotomie, laterale Thorakotomie)
- 35.E4.11 ↔ Valvuloplastik der Trikuspidalklappe über vollständige Sternotomie
- 35.E4.12 ↔ Valvuloplastik der Trikuspidalklappe über minimalinvasive Thorakotomie (partielle obere Sternotomie, laterale Thorakotomie)
- 35.F1.00 ↔ Aortenklappenersatz durch Herzklappenprothese oder klappentragende Gefässprothese, n.n.bez.
- 35.F1.09 ↔ Aortenklappenersatz durch Herzklappenprothese oder klappentragende Gefässprothese, sonstige
- 35.F1.11 ↔ Aortenklappenersatz durch Allograft [Homograft], über vollständige Sternotomie
- 35.F1.12 ↔ Aortenklappenersatz durch Allograft [Homograft], über minimalinvasive Thorakotomie (partielle obere Sternotomie, laterale Thorakotomie)
- 35.F1.21 ↔ Aortenklappenersatz durch Xenograft (Bioprothese), über vollständige Sternotomie
- 35.F1.22 ↔ Aortenklappenersatz durch Xenograft (Bioprothese), über minimalinvasive Thorakotomie (partielle obere Sternotomie, laterale Thorakotomie)
- 35.F1.31 ↔ Aortenklappenersatz durch Xenograft, stentless, über vollständige Sternotomie
- 35.F1.32 ↔ Aortenklappenersatz durch Xenograft, stentless, über minimalinvasive Thorakotomie (partielle obere Sternotomie, laterale Thorakotomie)
- 35.F1.41 ↔ Aortenklappenersatz durch selbstexpandierendes Xenograft, nahtfrei, über vollständige Sternotomie
- 35.F1.42 ↔ Aortenklappenersatz durch selbstexpandierendes Xenograft, nahtfrei, über minimalinvasive Thorakotomie (partielle obere Sternotomie, laterale Thorakotomie)
- 35.F1.51 ↔ Aortenklappenersatz durch mechanische Prothese, über vollständige Sternotomie
- 35.F1.52 ↔ Aortenklappenersatz durch mechanische Prothese, über minimalinvasive Thorakotomie (partielle obere Sternotomie, laterale Thorakotomie)
- 35.F1.61 ↔ Aortenklappenersatz durch klappentragende Gefässprothese, biologisch, über vollständige Sternotomie
- 35.F1.62 ↔ Aortenklappenersatz durch klappentragende Gefässprothese, biologisch, über minimalinvasive Thorakotomie (partielle obere Sternotomie, laterale Thorakotomie)
- 35.F1.71 ↔ Aortenklappenersatz durch klappentragende Gefässprothese, mechanisch, über vollständige Sternotomie
- 35.F1.72 ↔ Aortenklappenersatz durch klappentragende Gefässprothese, mechanisch, über minimalinvasive Thorakotomie (partielle obere Sternotomie, laterale Thorakotomie)
- 35.F1.81 ↔ Aortenklappenersatz durch dezellularisiertes Allograft [Homograft], über vollständige Sternotomie
- 35.F1.82 ↔ Aortenklappenersatz durch dezellularisiertes Allograft [Homograft], über minimalinvasive Thorakotomie (partielle obere Sternotomie, laterale Thorakotomie)
- 35.F1.A2 ↔ Aortenklappenersatz durch ballonexpandierendes Xenograft mit Fixierungsnähten, über minimalinvasive Thorakotomie (partielle obere Sternotomie, laterale Thorakotomie)
- 35.F1.B2 ↔ Aortenklappenersatz durch kalziumabweisendes Xenograft, über minimalinvasive Thorakotomie (partielle obere Sternotomie, laterale Thorakotomie)
- 35.F2.00 ↔ Mitralklappenersatz durch Herzklappenprothese, n.n.bez.
- 35.F2.09 ↔ Mitralklappenersatz durch Herzklappenprothese, sonstige
- 35.F2.11 ↔ Mitralklappenersatz durch Allograft [Homograft], über vollständige Sternotomie
- 35.F2.12 ↔ Mitralklappenersatz durch Allograft [Homograft], über minimalinvasive Thorakotomie (partielle obere Sternotomie, laterale Thorakotomie)
- 35.F2.21 ↔ Mitralklappenersatz durch Xenograft (Bioprothese), über vollständige Sternotomie
- 35.F2.22 ↔ Mitralklappenersatz durch Xenograft (Bioprothese), über minimalinvasive Thorakotomie (partielle obere Sternotomie, laterale Thorakotomie)
- 35.F2.31 ↔ Mitralklappenersatz durch Xenograft, stentless, über vollständige Sternotomie
- 35.F2.32 ↔ Mitralklappenersatz durch Xenograft, stentless, über minimalinvasive Thorakotomie (partielle obere Sternotomie, laterale Thorakotomie)
- 35.F2.51 ↔ Mitralklappenersatz durch mechanische Prothese, über vollständige Sternotomie
- 35.F2.52 ↔ Mitralklappenersatz durch mechanische Prothese, über minimalinvasive Thorakotomie (partielle obere Sternotomie, laterale Thorakotomie)
- 35.F3.00 ↔ Pulmonalklappenersatz durch Herzklappenprothese oder klappentragende Gefässprothese, n.n.bez.
- 35.F3.09 ↔ Pulmonalklappenersatz durch Herzklappenprothese oder klappentragende Gefässprothese, sonstige
- 35.F3.11 ↔ Pulmonalklappenersatz durch Allograft [Homograft], über vollständige Sternotomie
- 35.F3.12 ↔ Pulmonalklappenersatz durch Allograft [Homograft], über minimalinvasive Thorakotomie (partielle obere Sternotomie, laterale Thorakotomie)
- 35.F3.21 ↔ Pulmonalklappenersatz durch Xenograft (Bioprothese), über vollständige Sternotomie
- 35.F3.22 ↔ Pulmonalklappenersatz durch Xenograft (Bioprothese), über minimalinvasive Thorakotomie (partielle obere Sternotomie, laterale Thorakotomie)
- 35.F3.31 ↔ Pulmonalklappenersatz durch Xenograft, stentless, über vollständige Sternotomie
- 35.F3.32 ↔ Pulmonalklappenersatz durch Xenograft, stentless, über minimalinvasive Thorakotomie (partielle obere Sternotomie, laterale Thorakotomie)
- 35.F3.51 ↔ Pulmonalklappenersatz durch mechanische Prothese, über vollständige Sternotomie
- 35.F3.52 ↔ Pulmonalklappenersatz durch mechanische Prothese, über minimalinvasive Thorakotomie (partielle obere Sternotomie, laterale Thorakotomie)
- 35.F3.61 ↔ Pulmonalklappenersatz durch klappentragende Gefässprothese, biologisch, über vollständige Sternotomie
- 35.F3.62 ↔ Pulmonalklappenersatz durch klappentragende Gefässprothese, biologisch, über minimalinvasive Thorakotomie (partielle obere Sternotomie, laterale Thorakotomie)
- 35.F3.71 ↔ Pulmonalklappenersatz durch klappentragende Gefässprothese, mechanisch, über vollständige Sternotomie
- 35.F3.72 ↔ Pulmonalklappenersatz durch klappentragende Gefässprothese, mechanisch, über minimalinvasive Thorakotomie (partielle obere Sternotomie, laterale Thorakotomie)
- 35.F3.81 ↔ Pulmonalklappenersatz durch dezellularisiertes Allograft [Homograft], über vollständige Sternotomie
- 35.F3.82 ↔ Pulmonalklappenersatz durch dezellularisiertes Allograft [Homograft], über minimalinvasive Thorakotomie (partielle obere Sternotomie, laterale Thorakotomie)
- 35.F4.00 ↔ Trikuspidalklappenersatz durch Herzklappenprothese, n.n.bez.
- 35.F4.09 ↔ Trikuspidalklappenersatz durch Herzklappenprothese, sonstige
- 35.F4.11 ↔ Trikuspidalklappenersatz durch Allograft [Homograft], über vollständige Sternotomie
- 35.F4.12 ↔ Trikuspidalklappenersatz durch Allograft [Homograft], über minimalinvasive Thorakotomie (partielle obere Sternotomie, laterale Thorakotomie)

|            |   |            |   |
|------------|---|------------|---|
| 35.F4.21 ↔ | Trikuspidalklappenersatz durch Xenograft (Bioprothese), über vollständige Sternotomie   | 35.H1.31 ↔ | Entfernen einer Aortenklappenprothese sowie Implantation eines Xenografts, stentless, über vollständige Sternotomie   |
| 35.F4.22 ↔ | Trikuspidalklappenersatz durch Xenograft (Bioprothese), über minimalinvasive Thorakotomie (partielle obere Sternotomie, laterale Thorakotomie)                                  | 35.H1.32 ↔ | Entfernen einer Aortenklappenprothese sowie Implantation eines Xenografts, stentless, über minimalinvasive Thorakotomie (partielle obere Sternotomie, laterale Thorakotomie)                                |
| 35.F4.31 ↔ | Trikuspidalklappenersatz durch Xenograft, stentless, über vollständige Sternotomie  | 35.H1.41 ↔ | Entfernen einer Aortenklappenprothese sowie Implantation eines selbstexpandierenden Xenografts, nahtfrei, über vollständige Sternotomie   |
| 35.F4.32 ↔ | Trikuspidalklappenersatz durch Xenograft, stentless, über minimalinvasive Thorakotomie (partielle obere Sternotomie, laterale Thorakotomie)                                     | 35.H1.42 ↔ | Entfernen einer Aortenklappenprothese sowie Implantation eines selbstexpandierenden Xenografts, nahtfrei, über minimalinvasive Thorakotomie (partielle obere Sternotomie, laterale Thorakotomie)            |
| 35.F4.51 ↔ | Trikuspidalklappenersatz durch mechanische Prothese, über vollständige Sternotomie  | 35.H1.51 ↔ | Entfernen einer Aortenklappenprothese sowie Implantation einer mechanischen Prothese, über vollständige Sternotomie   |
| 35.F4.52 ↔ | Trikuspidalklappenersatz durch mechanische Prothese, über minimalinvasive Thorakotomie (partielle obere Sternotomie, laterale Thorakotomie)                                     | 35.H1.52 ↔ | Entfernen einer Aortenklappenprothese sowie Implantation einer mechanischen Prothese, über minimalinvasive Thorakotomie (partielle obere Sternotomie, laterale Thorakotomie)                                |
| 35.G0 ↔    | Revision eines Herzklappenersatzes, n.n.bez.  | 35.H1.61 ↔ | Entfernen einer Aortenklappenprothese sowie Implantation einer klappentragenden Gefäßprothese, biologisch, über vollständige Sternotomie  |
| 35.G1.11 ↔ | Revision eines Aortenklappenersatzes, über vollständige Sternotomie   | 35.H1.62 ↔ | Entfernen einer Aortenklappenprothese sowie Implantation einer klappentragenden Gefäßprothese, biologisch, über minimalinvasive Thorakotomie (partielle obere Sternotomie, laterale Thorakotomie)           |
| 35.G1.12 ↔ | Revision eines Aortenklappenersatzes, über minimalinvasive Thorakotomie (partielle obere Sternotomie, laterale Thorakotomie)  | 35.H1.71 ↔ | Entfernen einer Aortenklappenprothese sowie Implantation einer klappentragenden Gefäßprothese, mechanisch, über vollständige Sternotomie  |
| 35.G1.13 ↔ | Revision eines Aortenklappenersatzes, endovaskulärer Zugang   | 35.H1.72 ↔ | Entfernen einer Aortenklappenprothese sowie Implantation einer klappentragenden Gefäßprothese, mechanisch, über minimalinvasive Thorakotomie (partielle obere Sternotomie, laterale Thorakotomie)           |
| 35.G1.14 ↔ | Revision eines Aortenklappenersatzes, transapikal   | 35.H1.81 ↔ | Entfernen einer Aortenklappenprothese sowie Implantation eines dezellularisierten Allografts [Homograft], über vollständige Sternotomie   |
| 35.G2.11 ↔ | Revision eines Mitralklappenersatzes, über vollständige Sternotomie   | 35.H1.82 ↔ | Entfernen einer Aortenklappenprothese sowie Implantation eines dezellularisierten Allografts [Homograft], über minimalinvasive Thorakotomie (partielle obere Sternotomie, laterale Thorakotomie)            |
| 35.G2.12 ↔ | Revision eines Mitralklappenersatzes, über minimalinvasive Thorakotomie (partielle obere Sternotomie, laterale Thorakotomie)  | 35.H1.A2 ↔ | Entfernen einer Aortenklappenprothese sowie Implantation eines ballonexpandierenden Xenografts mit Fixierungsnähten, über minimalinvasive Thorakotomie (partielle obere Sternotomie, laterale Thorakotomie) |
| 35.G2.13 ↔ | Revision eines Mitralklappenersatzes, endovaskulärer Zugang   | 35.H1.B2 ↔ | Entfernen einer Aortenklappenprothese sowie Implantation eines kalziumabweisenden Xenografts, über minimalinvasive Thorakotomie (partielle obere Sternotomie, laterale Thorakotomie)                        |
| 35.G2.14 ↔ | Revision eines Mitralklappenersatzes, transapikal   | 35.H2.00 ↔ | Entfernen sowie Implantation einer neuen Mitralklappenprothese, n.n.bez.  |
| 35.G3.11 ↔ | Revision eines Pulmonalklappenersatzes, über vollständige Sternotomie   | 35.H2.09 ↔ | Entfernen sowie Implantation einer neuen Mitralklappenprothese, sonstige  |
| 35.G3.12 ↔ | Revision eines Pulmonalklappenersatzes, über minimalinvasive Thorakotomie (partielle obere Sternotomie, laterale Thorakotomie)  | 35.H2.11 ↔ | Entfernen einer Mitralklappenprothese sowie Implantation eines Allografts [Homograft], über vollständige Sternotomie  |
| 35.G3.13 ↔ | Revision eines Pulmonalklappenersatzes, endovaskulärer Zugang   | 35.H2.12 ↔ | Entfernen einer Mitralklappenprothese sowie Implantation eines Allografts [Homograft], über minimalinvasive Thorakotomie (partielle obere Sternotomie, laterale Thorakotomie)                               |
| 35.G3.14 ↔ | Revision eines Pulmonalklappenersatzes, transapikal   | 35.H2.21 ↔ | Entfernen einer Mitralklappenprothese sowie Implantation eines Xenografts (Bioprothese), über vollständige Sternotomie  |
| 35.G4.11 ↔ | Revision eines Trikuspidalklappenersatzes, über vollständige Sternotomie  |            |   |
| 35.G4.12 ↔ | Revision eines Trikuspidalklappenersatzes, über minimalinvasive Thorakotomie (partielle obere Sternotomie, laterale Thorakotomie)   |            |   |
| 35.G4.13 ↔ | Revision eines Trikuspidalklappenersatzes, endovaskulärer Zugang  |            |   |
| 35.G4.14 ↔ | Revision eines Trikuspidalklappenersatzes, transapikal  |            |   |
| 35.G9 ↔    | Revision eines Herzklappenersatzes, sonstige  |            |   |
| 35.H1.00 ↔ | Entfernen sowie Implantation einer neuen Aortenklappenprothese oder klappentragenden Gefäßprothese, n.n.bez.  |            |   |
| 35.H1.09 ↔ | Entfernen sowie Implantation einer neuen Aortenklappenprothese oder klappentragenden Gefäßprothese, sonstige  |            |   |
| 35.H1.11 ↔ | Entfernen einer Aortenklappenprothese sowie Implantation eines Allografts [Homograft], über vollständige Sternotomie  |            |   |
| 35.H1.12 ↔ | Entfernen einer Aortenklappenprothese sowie Implantation eines Allografts [Homograft], über minimalinvasive Thorakotomie (partielle obere Sternotomie, laterale Thorakotomie)   |            |   |
| 35.H1.21 ↔ | Entfernen einer Aortenklappenprothese sowie Implantation eines Xenografts (Bioprothese), über vollständige Sternotomie  |            |   |
| 35.H1.22 ↔ | Entfernen einer Aortenklappenprothese sowie Implantation eines Xenografts (Bioprothese), über minimalinvasive Thorakotomie (partielle obere Sternotomie, laterale Thorakotomie) |            |   |

- 35.H2.22 ↔ Entfernen einer Mitralklappenprothese sowie Implantation eines Xenografts (Bioprothese), über minimalinvasive Thorakotomie (partielle obere Sternotomie, laterale Thorakotomie)
- 35.H2.23 ↔ Entfernen einer Mitralklappenprothese sowie Implantation eines Xenografts (Bioprothese), endovaskulärer Zugang
- 35.H2.24 ↔ Entfernen einer Mitralklappenprothese sowie Implantation eines Xenografts (Bioprothese), transapikal
- 35.H2.25 ↔ Entfernen einer Mitralklappenprothese sowie Implantation eines Xenografts (Bioprothese), transapikal mit Verwendung eines perkutanen apikalen Zugangs- und Verschlussystems
- 35.H2.26 ↔ Entfernen einer Mitralklappenprothese sowie Implantation eines Xenografts (Bioprothese) mit transapikaler Verankerung
- 35.H2.31 ↔ Entfernen einer Mitralklappenprothese sowie Implantation eines Xenografts, stentless, über vollständige Sternotomie
- 35.H2.32 ↔ Entfernen einer Mitralklappenprothese sowie Implantation eines Xenografts, stentless, über minimalinvasive Thorakotomie (partielle obere Sternotomie, laterale Thorakotomie)
- 35.H2.33 ↔ Entfernen einer Mitralklappenprothese sowie Implantation eines Xenografts, stentless, endovaskulärer Zugang
- 35.H2.34 ↔ Entfernen einer Mitralklappenprothese sowie Implantation eines Xenografts, stentless, transapikal
- 35.H2.51 ↔ Entfernen einer Mitralklappenprothese sowie Implantation einer mechanischen Prothese, über vollständige Sternotomie
- 35.H2.52 ↔ Entfernen einer Mitralklappenprothese sowie Implantation einer mechanischen Prothese, über minimalinvasive Thorakotomie (partielle obere Sternotomie, laterale Thorakotomie)
- 35.H3.00 ↔ Entfernen sowie Implantation einer neuen Pulmonalklappenprothese oder klappentragenden Gefässprothese, n.n.bez.
- 35.H3.09 ↔ Entfernen sowie Implantation einer neuen Pulmonalklappenprothese oder klappentragenden Gefässprothese, sonstige
- 35.H3.11 ↔ Entfernen einer Pulmonalklappenprothese sowie Implantation eines Allografts [Homograft], über vollständige Sternotomie
- 35.H3.12 ↔ Entfernen einer Pulmonalklappenprothese sowie Implantation eines Allografts [Homograft], über minimalinvasive Thorakotomie (partielle obere Sternotomie, laterale Thorakotomie)
- 35.H3.21 ↔ Entfernen einer Pulmonalklappenprothese sowie Implantation eines Xenografts (Bioprothese), über vollständige Sternotomie
- 35.H3.22 ↔ Entfernen einer Pulmonalklappenprothese sowie Implantation eines Xenografts (Bioprothese), über minimalinvasive Thorakotomie (partielle obere Sternotomie, laterale Thorakotomie)
- 35.H3.31 ↔ Entfernen einer Pulmonalklappenprothese sowie Implantation eines Xenografts, stentless, über vollständige Sternotomie
- 35.H3.32 ↔ Entfernen einer Pulmonalklappenprothese sowie Implantation eines Xenografts, stentless, über minimalinvasive Thorakotomie (partielle obere Sternotomie, laterale Thorakotomie)
- 35.H3.51 ↔ Entfernen einer Pulmonalklappenprothese sowie Implantation einer mechanischen Prothese, über vollständige Sternotomie
- 35.H3.52 ↔ Entfernen einer Pulmonalklappenprothese sowie Implantation einer mechanischen Prothese, über minimalinvasive Thorakotomie (partielle obere Sternotomie, laterale Thorakotomie)
- 35.H3.61 ↔ Entfernen einer Pulmonalklappenprothese sowie Implantation einer klappentragenden Gefässprothese, biologisch, über vollständige Sternotomie
- 35.H3.62 ↔ Entfernen einer Pulmonalklappenprothese sowie Implantation einer klappentragenden Gefässprothese, biologisch, über minimalinvasive Thorakotomie (partielle obere Sternotomie, laterale Thorakotomie)
- 35.H3.71 ↔ Entfernen einer Pulmonalklappenprothese sowie Implantation einer klappentragenden Gefässprothese, mechanisch, über vollständige Sternotomie
- 35.H3.72 ↔ Entfernen einer Pulmonalklappenprothese sowie Implantation einer klappentragenden Gefässprothese, mechanisch, über minimalinvasive Thorakotomie (partielle obere Sternotomie, laterale Thorakotomie)
- 35.H3.81 ↔ Entfernen einer Pulmonalklappenprothese sowie Implantation eines dezellularisierten Allografts [Homograft], über vollständige Sternotomie
- 35.H3.82 ↔ Entfernen einer Pulmonalklappenprothese sowie Implantation eines dezellularisierten Allografts [Homograft], über minimalinvasive Thorakotomie (partielle obere Sternotomie, laterale Thorakotomie)
- 35.H4.00 ↔ Entfernen sowie Implantation einer neuen Trikuspidalklappenprothese, n.n.bez.
- 35.H4.09 ↔ Entfernen sowie Implantation einer neuen Trikuspidalklappenprothese, sonstige
- 35.H4.11 ↔ Entfernen einer Trikuspidalklappenprothese sowie Implantation eines Allografts [Homograft], über vollständige Sternotomie
- 35.H4.12 ↔ Entfernen einer Trikuspidalklappenprothese sowie Implantation eines Allografts [Homograft], über minimalinvasive Thorakotomie (partielle obere Sternotomie, laterale Thorakotomie)
- 35.H4.21 ↔ Entfernen einer Trikuspidalklappenprothese sowie Implantation eines Xenografts (Bioprothese), über vollständige Sternotomie
- 35.H4.22 ↔ Entfernen einer Trikuspidalklappenprothese sowie Implantation eines Xenografts (Bioprothese), über minimalinvasive Thorakotomie (partielle obere Sternotomie, laterale Thorakotomie)
- 35.H4.23 ↔ Entfernen einer Trikuspidalklappenprothese sowie Implantation eines Xenografts (Bioprothese), endovaskulärer Zugang
- 35.H4.31 ↔ Entfernen einer Trikuspidalklappenprothese sowie Implantation eines Xenografts, stentless, über vollständige Sternotomie
- 35.H4.32 ↔ Entfernen einer Trikuspidalklappenprothese sowie Implantation eines Xenografts, stentless, über minimalinvasive Thorakotomie (partielle obere Sternotomie, laterale Thorakotomie)
- 35.H4.33 ↔ Entfernen einer Trikuspidalklappenprothese sowie Implantation eines Xenografts, stentless, endovaskulärer Zugang
- 35.H4.51 ↔ Entfernen einer Trikuspidalklappenprothese sowie Implantation einer mechanischen Prothese, über vollständige Sternotomie
- 35.H4.52 ↔ Entfernen einer Trikuspidalklappenprothese sowie Implantation einer mechanischen Prothese, über minimalinvasive Thorakotomie (partielle obere Sternotomie, laterale Thorakotomie)
- 35.I1.11 ↔ Operation nach Brock
- 35.I2.11 ↔ Operation nach Ross
- 35.I3.11 ↔ Tirone David Operation
- 35.I3.12 ↔ Operation nach Yacoub

**Prozedur F03-6**

38.15.30 ↔ Eндarteriektomie der A. pulmonalis

**Prozedur F03-7**

|  |   |
|--|---|
| 37.8A.00 ↔ Implantation eines permanenten Herzschrittmachers, n.n.bez.                   | 37.8A.31 ↔ Implantation eines Resynchronisationsherzschrittmacher [CRT-P]   |
| 37.8A.09 ↔ Implantation eines permanenten Herzschrittmachers, sonstige                   | 37.8A.42 ↔ Implantation eines transvenösen, sondenlosen Herzschrittmachers, Einkammerstimulation                        |
| 37.8A.11 ↔ Implantation eines Einkammer-Schrittmachers                                   | 37.8A.43 ↔ Implantation eines transvenösen, sondenlosen Herzschrittmachers, Zweikammerstimulation                       |
| 37.8A.21 ↔ Implantation eines Zweikammer-Schrittmachers, ohne antitachykarde Stimulation | 37.8A.44 ↔ Implantation eines transvenösen, sondenlosen Herzschrittmachers, Einkammerstimulation mit AV-Synchronisation |
| 37.8A.22 ↔ Implantation eines Zweikammer-Schrittmachers, mit antitachykarder Stimulation |   |

**Prozedur F03-8**

|   |  |
|---|--|
| 37.7A.00 ↔ Implantation einer Elektrode am Herzen, n.n.bez.   | 37.7A.31 ↔ Implantation einer transvenösen Schockelektrode   |
| 37.7A.11 ↔ Implantation einer transvenösen Ventrikelektrode   | 37.7A.32 ↔ Implantation einer subkutanen Schockelektrode   |
| 37.7A.12 ↔ Implantation einer transvenösen Ventrikelektrode mit atrialem Sensing                          | 37.7A.33 ↔ Implantation einer subkutanen Schockelektrode zur Verwendung mit einem subkutanen Defibrillatorsystem       |
| 37.7A.13 ↔ Implantation einer transvenösen Vorhofelektrode  | 37.7A.51 ↔ Implantation eines Drucksensors am Herzen   |
| 37.7A.14 ↔ Implantation einer transvenösen Elektrode auf dem linken Ventrikel durch den Koronarsinus      | 37.7A.99 ↔ Implantation einer Elektrode am Herzen, sonstige  |
| 37.7A.21 ↔ Implantation einer Elektrode am Epikard, durch Thorakotomie und Sternotomie, offen chirurgisch | 39.A1.21 ↔ Platzierung einer Elektrode zur direkten Stimulation des intrakardialen Leitungssystems (His Bundle Pacing) |
| 37.7A.22 ↔ Implantation einer Elektrode am Epikard über einen subxyphoidalen Zugang, offen chirurgisch    | 39.D1.11 ↔ Implantation eines Drucksensors in die Pulmonalarterie  |
| 37.7A.23 ↔ Implantation einer Elektrode am Epikard, thorakoskopisch                                       |  |

**Prozedur F03-9**

|  |   |
|--|---|
| 37.7A.51 ↔ Implantation eines Drucksensors am Herzen | 39.D1.11 ↔ Implantation eines Drucksensors in die Pulmonalarterie |
|--|---|

**ADRG F04****Aufwendige mehrzeitige Prozeduren oder komplexe Vakuumbehandlung mit best. Eingriff oder Gewebetransplantation mit mikrovaskulärer Anastomosierung bei Krankheiten und Störungen des Kreislaufsystems**

Komplexe Vakuumbehandlung oder Vakuumbehandlung und (Definition der Basis-DRG (F03) oder Definition der Basis-DRG (F06)) oder Vierzeitige bestimmte OR-Prozeduren und (Definition der DRG (F03A) oder Definition der DRG (F06A) oder Definition der DRG (F13A) oder Definition der DRG (F28A)) oder Prozedur in Tabelle F04-1

**DRG F04Z****Aufwendige mehrzeitige Prozeduren oder komplexe Vakuumbehandlung mit best. Eingriff oder Gewebetransplantation mit mikrovaskulärer Anastomosierung bei Krankheiten und Störungen des Kreislaufsystems****Prozedur F04-1**

|   |  |
|---|--|
| 16.98.11 ↔ Rekonstruktion der Orbitawand mit mikrovaskulärem Lappen   | 25.2X.34 ↔ Pelviglossektomie, transoraler Zugang, Rekonstruktion mit freiem mikrovaskulär-anastomosierten Transplantat               |
| 18.71.14 ↔ Ohrmuschelaufbau, partiell mit mikrovaskulärem Lappen  | 25.2X.44 ↔ Pelviglossektomie, transmandibulärer Zugang, Rekonstruktion mit freiem mikrovaskulär-anastomosierten Transplantat         |
| 18.71.24 ↔ Ohrmuschelaufbau, total mit mikrovaskulärem Lappen   | 25.2X.54 ↔ Pelviglossomandibulektomie, Rekonstruktion mit freiem mikrovaskulär-anastomosierten Transplantat                          |
| 25.2X.14 ↔ Partielle Glossektomie, transoraler Zugang, Rekonstruktion mit freiem mikrovaskulär-anastomosierten Transplantat       | 25.3X.14 ↔ Vollständige Glossektomie, transoraler Zugang, Rekonstruktion mit freiem mikrovaskulär-anastomosierten Transplantat       |
| 25.2X.24 ↔ Partielle Glossektomie, transmandibulärer Zugang, Rekonstruktion mit freiem mikrovaskulär-anastomosierten Transplantat | 25.3X.24 ↔ Vollständige Glossektomie, transmandibulärer Zugang, Rekonstruktion mit freiem mikrovaskulär-anastomosierten Transplantat |



|            |  |            |  |
|------------|--|------------|--|
| 25.3X.34 ↔ | Vollständige Pelviglossektomie, transoraler Zugang, Rekonstruktion mit freiem mikrovaskulär-anastomosierten Transplantat                   | 83.43.12 ↔ | Entnahme eines sonstigen Lappentransplantates mit mikrovaskulärer Anastomosierung aus Muskel oder Faszie   |
| 25.3X.44 ↔ | Vollständige Pelviglossektomie, transmandibulärer Zugang, Rekonstruktion mit freiem mikrovaskulär-anastomosierten Transplantat             | 83.82.40 ↔ | Transplantation eines sonstigen Lappentransplantates mit mikrovaskulärer Anastomosierung aus Muskel oder Faszie, Kopf und Hals                         |
| 25.3X.54 ↔ | Vollständige Pelviglossomandibulektomie, Rekonstruktion mit freiem mikrovaskulär-anastomosierten Transplantat                              | 83.82.41 ↔ | Transplantation eines sonstigen Lappentransplantates mit mikrovaskulärer Anastomosierung aus Muskel oder Faszie, Schulter und Axilla                   |
| 25.4X.14 ↔ | Radikale Glossektomie, transoraler Zugang, Rekonstruktion mit freiem mikrovaskulär-anastomosierten Transplantat                            | 83.82.42 ↔ | Transplantation eines sonstigen Lappentransplantates mit mikrovaskulärer Anastomosierung aus Muskel oder Faszie, Oberarm und Ellenbogen                |
| 25.4X.24 ↔ | Radikale Glossektomie, transmandibulärer Zugang, Rekonstruktion mit freiem mikrovaskulär-anastomosierten Transplantat                      | 83.82.43 ↔ | Transplantation eines sonstigen Lappentransplantates mit mikrovaskulärer Anastomosierung aus Muskel oder Faszie, Unterarm                              |
| 25.4X.34 ↔ | Radikale Pelviglossektomie, transoraler Zugang, Rekonstruktion mit freiem mikrovaskulär-anastomosierten Transplantat                       | 83.82.44 ↔ | Transplantation eines sonstigen Lappentransplantates mit mikrovaskulärer Anastomosierung aus Muskel oder Faszie, Brustwand, Bauch und Rücken           |
| 25.4X.44 ↔ | Radikale Pelviglossektomie, transmandibulärer Zugang, Rekonstruktion mit freiem mikrovaskulär-anastomosierten Transplantat                 | 83.82.45 ↔ | Transplantation eines sonstigen Lappentransplantates mit mikrovaskulärer Anastomosierung aus Muskel oder Faszie, Leisten- und Genitalregion und Gesäss |
| 25.4X.54 ↔ | Radikale Pelviglossomandibulektomie, Rekonstruktion mit freiem mikrovaskulär-anastomosierten Transplantat                                  | 83.82.46 ↔ | Transplantation eines sonstigen Lappentransplantates mit mikrovaskulärer Anastomosierung aus Muskel oder Faszie, Untere Extremität                     |
| 27.57.10 ↔ | Anbringen eines freien mikrovaskulär-anastomosierten Transplantats an Lippe und Mund   | 83.82.47 ↔ | Transplantation eines sonstigen Lappentransplantates mit mikrovaskulärer Anastomosierung aus Muskel oder Faszie, Andere Lokalisation                   |
| 27.59.40 ↔ | Sonstige plastische Rekonstruktion an Lippe und Mund mit freiem mikrovaskulär-anastomosierten Transplantat                                 | 85.K3.09 ↔ | Plastische Rekonstruktion an der Mamma mit freiem Haut-Muskel-Lappen mit mikrovaskulärer Anastomosierung, sonstige                                     |
| 29.33.12 ↔ | Partielle Pharyngektomie, Rekonstruktion mit freiem mikrovaskulär-anastomosierten Transplantat   | 85.K3.12 ↔ | Mammoplastik mit muskulokutaner Gracilis-Lappenplastik   |
| 29.33.21 ↔ | Totale Pharyngektomie, Rekonstruktion mit freiem mikrovaskulär-anastomosierten Transplantat, freiem Darmtransplantat oder Magenhochzug     | 85.K4.09 ↔ | Plastische Rekonstruktion der Mamma mit freiem Haut-Fett-Lappen mit mikrovaskulärer Anastomosierung, sonstige  |
| 29.4X.12 ↔ | Plastische Rekonstruktion am Pharynx, mit mikrovaskulär anastomosiertem Transplantat, Darmtransplantat oder Magenhochzug                   | 85.K4.11 ↔ | Mammoplastik mit Deep inferior epigastric perforator flap [DIEP]   |
| 30.3X.15 ↔ | Vollständige Laryngektomie, Rekonstruktion mit freiem mikrovaskulär-anastomosierten Transplantat   | 85.K4.12 ↔ | Mammoplastik mit Superficial inferior epigastric artery flap [SIEA]  |
| 30.4X.15 ↔ | Radikale Laryngektomie, mit Pharyngektomie, Rekonstruktion mit freiem mikrovaskulär-anastomosierten Transplantat                           | 85.K4.13 ↔ | Mammoplastik mit Superior gluteal artery perforator flap [S-GAP]   |
| 30.4X.25 ↔ | Radikale Laryngektomie, mit Pharyngektomie und Schilddrüsenresektion, Rekonstruktion mit freiem mikrovaskulär-anastomosierten Transplantat | 85.K4.14 ↔ | Mammoplastik mit Inferior gluteal artery perforator flap [I-GAP]   |
| 40.71.11 ↔ | Mikrochirurgische lymphovenöse Anastomosierung   | 85.K4.15 ↔ | Mammoplastik mit Profunda Artery Perforator Flap [PAP]   |
| 40.71.21 ↔ | Transplantation von Lymphknoten mit mikrovaskulärer Anastomose   | 86.7D.11 ↔ | Plastik mit freiem Lappen mit mikrovaskulärer Anastomosierung, am Kopf   |
| 40.71.31 ↔ | Transplantation von peripheren Lymphgefässen mit mikrovaskulärer Anastomose  | 86.7D.12 ↔ | Plastik mit freiem Lappen mit mikrovaskulärer Anastomosierung, am Hals   |
| 76.31.20 ↔ | Partielle Mandibulektomie, Rekonstruktion mit mikrovaskulär-anastomosiertem Transplantat   | 86.7D.13 ↔ | Plastik mit freiem Lappen mit mikrovaskulärer Anastomosierung, an Schulter und Axilla  |
| 76.39.10 ↔ | Partielle Ostektomie an anderen Gesichtsschädelknochen, Rekonstruktion mit mikrovaskulär-anastomosiertem Transplantat                      | 86.7D.14 ↔ | Plastik mit freiem Lappen mit mikrovaskulärer Anastomosierung, an Oberarm und Ellenbogen   |
| 76.41.10 ↔ | Totale Mandibulektomie mit gleichzeitiger Rekonstruktion, Rekonstruktion mit mikrovaskulär-anastomosiertem Transplantat                    | 86.7D.15 ↔ | Plastik mit freiem Lappen mit mikrovaskulärer Anastomosierung, am Unterarm   |
| 76.43.10 ↔ | Sonstige Rekonstruktion der Mandibula mit mikrovaskulär-anastomosiertem Transplantat   | 86.7D.16 ↔ | Plastik mit freiem Lappen mit mikrovaskulärer Anastomosierung, an der Hand   |
| 76.44.10 ↔ | Totale Ostektomie an anderen Gesichtsschädelknochen, Rekonstruktion mit mikrovaskulär-anastomosiertem Transplantat                         | 86.7D.17 ↔ | Plastik mit freiem Lappen mit mikrovaskulärer Anastomosierung, an Brustwand und Rücken   |
| 76.46.10 ↔ | Sonstige Rekonstruktion an anderen Gesichtsschädelknochen mit mikrovaskulär-anastomosiertem Transplantat                                   | 86.7D.18 ↔ | Plastik mit freiem Lappen mit mikrovaskulärer Anastomosierung, an Bauchregion und Leiste   |
| 82.72.21 ↔ | Transplantation eines sonstigen Lappentransplantates mit mikrovaskulärer Anastomosierung aus Muskel oder Faszie an der Hand                | 86.7D.1A ↔ | Plastik mit freiem Lappen mit mikrovaskulärer Anastomosierung, am Gesäss   |
|            |  | 86.7D.1B ↔ | Plastik mit freiem Lappen mit mikrovaskulärer Anastomosierung, an Oberschenkel und Knie  |

86.7D.1C ↔ Plastik mit freiem Lappen mit mikrovaskulärer Anastomosierung, am Unterschenkel

86.7D.1D ↔ Plastik mit freiem Lappen mit mikrovaskulärer Anastomosierung, am Fuss

**ADRG F06****Koronare Bypass-Operation**

Prozedur in Tabelle F06-4

**DRG F06A****Koronare Bypass-Operation, mit mehrzeitigen komplexen OR-Prozeduren oder komplizierender Prozedur oder Implantation eines Herzschrittmachers oder mit aufwendigem Gefässeingriff oder komplexer Diagnose mit bestimmtem Eingriff, und Globalinsuffizienz oder bestimmte IntK mit IMCK Aufwandspunkten**

Mehrzeitige komplexe OR-Prozeduren oder Komplizierende Prozeduren oder mindestens eine Prozedur in Tabelle F06-5 und Prozedur in Tabelle F06-6 oder Prozedur in Tabelle F06-7 oder (Komplizierende Prozeduren oder Prozedur in Tabelle F06-8 oder Prozedur in Tabelle F06-9 oder (Hauptdiagnose in Tabelle F06-1 oder Prozedur in Tabelle F06-10) und Prozedur in Tabelle F06-11 oder mindestens eine Prozedur in Tabelle F06-12 und (Hauptdiagnose in Tabelle F06-1 oder mindestens eine Prozedur in Tabelle F06-13)) und (Diagnose in Tabelle F06-2 und Diagnose in Tabelle F06-3 oder Prozedur in mindestens zwei der Tabellen F06-14, F06-15)

**DRG F06B****Koronare Bypass-Operation, mit aufwendigem Gefässeingriff oder komplexer Diagnose mit bestimmtem Eingriff oder äusserst schwere CC, mit Globalinsuffizienz**

Komplizierende Prozeduren oder Prozedur in Tabelle F06-8 oder Prozedur in Tabelle F06-9 oder (Hauptdiagnose in Tabelle F06-1 oder Prozedur in Tabelle F06-10) und Prozedur in Tabelle F06-11 oder mindestens eine Prozedur in Tabelle F06-12 und (Hauptdiagnose in Tabelle F06-1 oder mindestens eine Prozedur in Tabelle F06-13) oder (mindestens eine Prozedur in Tabelle F06-16 oder PCCL > 3) und (Diagnose in Tabelle F06-2 und Diagnose in Tabelle F06-3)

**DRG F06C****Koronare Bypass-Operation, mit bestimmtem Eingriff oder äusserst schwere CC**

Mindestens eine Prozedur in Tabelle F06-16 oder PCCL &gt; 3

**DRG F06D****Koronare Bypass-Operation****Diagnose F06-1**

|       |   |       |   |
|-------|---|-------|---|
| I21.0 | Akuter transmuraler Myokardinfarkt der Vorderwand                           | I21.9 | Akuter Myokardinfarkt, nicht näher bezeichnet                           |
| I21.1 | Akuter transmuraler Myokardinfarkt der Hinterwand                           | I22.0 | Rezidivierender Myokardinfarkt der Vorderwand                           |
| I21.2 | Akuter transmuraler Myokardinfarkt an sonstigen Lokalisationen              | I22.1 | Rezidivierender Myokardinfarkt der Hinterwand                           |
| I21.3 | Akuter transmuraler Myokardinfarkt an nicht näher bezeichneter Lokalisation | I22.8 | Rezidivierender Myokardinfarkt an sonstigen Lokalisationen              |
| I21.4 | Akuter subendokardialer Myokardinfarkt                                      | I22.9 | Rezidivierender Myokardinfarkt an nicht näher bezeichneter Lokalisation |

**Prozedur F06-10**

|            |  |            |   |
|------------|--|------------|---|
| 35.95 ↔    | Revision einer Korrekturoperation am Herzen  | 35.G3.11 ↔ | Revision eines Pulmonalklappenersatzes, über vollständige Sternotomie   |
| 35.G0 ↔    | Revision eines Herzklappenersatzes, n.n.bez.   | 35.G3.12 ↔ | Revision eines Pulmonalklappenersatzes, über minimalinvasive Thorakotomie (partielle obere Sternotomie, laterale Thorakotomie)    |
| 35.G1.11 ↔ | Revision eines Aortenklappenersatzes, über vollständige Sternotomie  | 35.G3.13 ↔ | Revision eines Pulmonalklappenersatzes, endovaskulärer Zugang   |
| 35.G1.12 ↔ | Revision eines Aortenklappenersatzes, über minimalinvasive Thorakotomie (partielle obere Sternotomie, laterale Thorakotomie) | 35.G3.14 ↔ | Revision eines Pulmonalklappenersatzes, transapikal   |
| 35.G1.13 ↔ | Revision eines Aortenklappenersatzes, endovaskulärer Zugang  | 35.G4.11 ↔ | Revision eines Trikuspidalklappenersatzes, über vollständige Sternotomie  |
| 35.G1.14 ↔ | Revision eines Aortenklappenersatzes, transapikal  | 35.G4.12 ↔ | Revision eines Trikuspidalklappenersatzes, über minimalinvasive Thorakotomie (partielle obere Sternotomie, laterale Thorakotomie) |
| 35.G2.11 ↔ | Revision eines Mitralklappenersatzes, über vollständige Sternotomie  | 35.G4.13 ↔ | Revision eines Trikuspidalklappenersatzes, endovaskulärer Zugang  |
| 35.G2.12 ↔ | Revision eines Mitralklappenersatzes, über minimalinvasive Thorakotomie (partielle obere Sternotomie, laterale Thorakotomie) | 35.G4.14 ↔ | Revision eines Trikuspidalklappenersatzes, transapikal  |
| 35.G2.13 ↔ | Revision eines Mitralklappenersatzes, endovaskulärer Zugang  | 35.G9 ↔    | Revision eines Herzklappenersatzes, sonstige  |
| 35.G2.14 ↔ | Revision eines Mitralklappenersatzes, transapikal  | 36.39.00 ↔ | Sonstige Herz-Revaskularisation, n.n.bez.   |

- 36.39.10 ↔ Herz-Revaskularisation durch Koronararterienpatch  
 36.39.11 ↔ Revision eines Koronararterienbypass  
 36.39.12 ↔ Neuanlage eines Koronararterienbypass  
 36.39.13 ↔ Transposition von Koronararterien  
 36.39.99 ↔ Sonstige Herz-Revaskularisation, sonstige

### Prozedur F06-11

- 37.33.00 ↔ Exzision oder Destruktion von anderer Läsion oder Gewebe des Herzens, offener Zugang, n.n.bez.  
 37.33.10 ↔ Exzision oder Destruktion am Reizleitungssystem, offener Zugang, n.n.bez.  
 37.33.11 ↔ Exzision oder Destruktion am Reizleitungssystem, offener Zugang, ablativ Massnahmen bei Tachyarrhythmie  
 37.33.19 ↔ Exzision oder Destruktion am Reizleitungssystem, offener Zugang, sonstige  
 37.33.20 ↔ Exzision von anderer Läsion oder Gewebe des Herzens, offener Zugang  
 37.33.30 ↔ Destruktion von anderer Läsion oder Gewebe des Herzens, offener Zugang  
 37.33.99 ↔ Exzision oder Destruktion von anderer Läsion oder Gewebe des Herzens, offener Zugang, sonstige

### Prozedur F06-12

- 00.66.00 ↔ Perkutan-transluminale Koronarangioplastik [PTCA] oder koronare Atherektomie, n.n.bez.  
 00.66.09 ↔ Perkutan-transluminale Koronarangioplastik [PTCA] oder koronare Atherektomie, sonstige  
 00.66.10 ↔ Perkutan-transluminale Verschluss einer Fistel der Herzkranzgefässe  
 00.66.20 ↔ Koronarangioplastik [PTCA], mit Ballons, n.n.bez.  
 00.66.21 ↔ Koronarangioplastik [PTCA] mit medikamentenfreisetzenden Ballons  
 00.66.22 ↔ Koronarangioplastik [PTCA] mit Antikörperbeschichteten Ballons  
 00.66.29 ↔ Koronarangioplastik [PTCA], mit Ballons, sonstige  
 00.66.30 ↔ Koronarangioplastik [PTCA] durch Rotablation  
 00.66.31 ↔ Perkutan-transluminale Gefässintervention an den Koronarien mittels Laser-Angioplastie  
 00.66.32 ↔ Perkutan-transluminale Gefässintervention an den Koronarien mittels Atherektomie  
 00.66.33 ↔ Perkutan-transluminale Gefässintervention an den Koronarien mittels Fremdkörperentfernung  
 00.66.36 ↔ Perkutan-transluminale Gefässintervention an den Koronarien mittels Thrombektomie  
 00.66.37 ↔ Perkutan-transluminale Gefässintervention an den Koronarien mittels Lithotripsie  
 00.66.3A ↔ Perkutan-transluminale Gefässintervention an den Koronarien über die Kollateralen des entsprechenden Gefässes  
 00.66.40 ↔ Selektive Embolisation von Koronarien, n.n.bez.  
 00.66.41 ↔ Selektive Embolisation von Koronarien mit Coils  
 00.66.42 ↔ Selektive Embolisation von Koronarien mit embolisierenden (ablösbaren) Ballons  
 00.66.43 ↔ Selektive Embolisation von Koronarien mit Schirmen  
 00.66.44 ↔ Selektive Embolisation von Koronarien mit Plugs  
 00.66.49 ↔ Selektive Embolisation von Koronarien, sonstige  
 35.B0 ↔ Klappensprengung, n.n.bez.  
 35.B1.11 ↔ Sprengung der Aortenklappe, endovaskulärer Zugang  
 35.B1.12 ↔ Sprengung der Mitralklappe, endovaskulärer Zugang  
 35.B1.13 ↔ Sprengung der Pulmonalklappe, endovaskulärer Zugang  
 35.B1.14 ↔ Sprengung der Trikuspidalklappe, endovaskulärer Zugang  
 35.B9 ↔ Klappensprengung, sonstige  
 35.C2.13 ↔ Segelrekonstruktion der Mitralklappe, endovaskulärer Zugang  
 35.C2.14 ↔ Segelrekonstruktion der Mitralklappe kathetergesteuert, transapikal  
 35.C3.13 ↔ Taschenrekonstruktion der Pulmonalklappe, endovaskulärer Zugang  
 35.C3.14 ↔ Taschenrekonstruktion der Pulmonalklappe kathetergesteuert, transapikal  
 35.C4.13 ↔ Segelrekonstruktion der Trikuspidalklappe, endovaskulärer Zugang  
 35.C4.14 ↔ Segelrekonstruktion der Trikuspidalklappe kathetergesteuert, transapikal  
 35.D2.21 ↔ Anuloplastik der Mitralklappe, transarteriell  
 35.D2.22 ↔ Anuloplastik der Mitralklappe, transvenös  
 35.D2.23 ↔ Anuloplastik der Mitralklappe, über den Koronarsinus  
 35.E1.00 ↔ Valvuloplastik der Aortenklappe, n.n.bez.  
 35.E1.09 ↔ Valvuloplastik der Aortenklappe, sonstige  
 35.E1.13 ↔ Valvuloplastik der Aortenklappe, endovaskulärer Zugang  
 35.E1.14 ↔ Valvuloplastik der Aortenklappe kathetergesteuert, transapikal  
 35.E2.00 ↔ Valvuloplastik der Mitralklappe, n.n.bez.  
 35.E2.09 ↔ Valvuloplastik der Mitralklappe, sonstige  
 35.E2.13 ↔ Valvuloplastik der Mitralklappe, endovaskulärer Zugang, transarteriell  
 35.E2.14 ↔ Valvuloplastik der Mitralklappe, endovaskulärer Zugang, transvenös  
 35.E2.15 ↔ Valvuloplastik der Mitralklappe kathetergesteuert, transapikal  
 35.E3.00 ↔ Valvuloplastik der Pulmonalklappe, n.n.bez.  
 35.E3.09 ↔ Valvuloplastik der Pulmonalklappe, sonstige  
 35.E3.13 ↔ Valvuloplastik der Pulmonalklappe, endovaskulärer Zugang  
 35.E3.14 ↔ Valvuloplastik der Pulmonalklappe kathetergesteuert, transapikal  
 35.E4.00 ↔ Valvuloplastik der Trikuspidalklappe, n.n.bez.  
 35.E4.09 ↔ Valvuloplastik der Trikuspidalklappe, sonstige  
 35.E4.14 ↔ Valvuloplastik der Trikuspidalklappe kathetergesteuert, transapikal  
 35.E4.15 ↔ Valvuloplastik der Trikuspidalklappe, endovaskulärer Zugang, transarteriell  
 35.E4.16 ↔ Valvuloplastik der Trikuspidalklappe, endovaskulärer Zugang, transvenös  
 37.21 †↔ Rechtsherzkatheter  
 37.22 †↔ Linksherzkatheter  
 37.23 †↔ Kombiniertes Rechts- und Linksherzkatheter  
 37.28 †↔ Intrakardiale Echokardiographie [IKE]  
 37.34.00 †↔ Exzision oder Destruktion von anderer Läsion oder Gewebe des Herzens, sonstiger Zugang, n.n.bez.  
 37.34.09 †↔ Exzision oder Destruktion von anderer Läsion oder Gewebe des Herzens, sonstiger Zugang, sonstige  
 37.9B.13 ↔ Entfernung von Implantaten am Herzen, perkutan-transluminale  
 37.9C.11 †↔ Transseptale Katheteruntersuchung des linken Herzens  
 37.9C.19 †↔ Transseptale Katheteruntersuchung des Herzens, sonstige

|             |  |          |   |
|-------------|--|----------|---|
| 37.9C.21 †↔ | Kathetertechnische transseptale Punktion am Herzen             | 88.54 †↔ | Kombinierte Angiokardiographie des rechten und linken Herzens |
| 37.9C.29 †↔ | Kathetertechnischer transseptaler Eingriff am Herzen, sonstige | 88.55 †↔ | Koronare Arteriographie mit einem einzigen Katheter           |
| 88.43 †↔    | Arteriographie der Pulmonalarterien                            | 88.56 †↔ | Koronare Arteriographie mit zwei Kathetern                    |
| 88.50 †↔    | Angiokardiographie, n.n.bez.                                   | 88.57 †↔ | Sonstige und nicht näher bezeichnete koronare Arteriographie  |
| 88.52 †↔    | Angiokardiographie von Strukturen des rechten Herzens          |          |   |
| 88.53 †↔    | Angiokardiographie von Strukturen des linken Herzens           |          |   |

### Prozedur F06-13

|            |   |            |   |
|------------|---|------------|---|
| 35.95 ↔    | Revision einer Korrekturoperation am Herzen   | 35.G4.13 ↔ | Revision eines Trikuspidalklappenersatzes, endovaskulärer Zugang  |
| 35.G0 ↔    | Revision eines Herzklappenersatzes, n.n.bez.  | 35.G4.14 ↔ | Revision eines Trikuspidalklappenersatzes, transapikal  |
| 35.G1.11 ↔ | Revision eines Aortenklappenersatzes, über vollständige Sternotomie   | 35.G9 ↔    | Revision eines Herzklappenersatzes, sonstige  |
| 35.G1.12 ↔ | Revision eines Aortenklappenersatzes, über minimalinvasive Thorakotomie (partielle obere Sternotomie, laterale Thorakotomie)      | 36.39.00 ↔ | Sonstige Herz-Revaskularisation, n.n.bez.   |
| 35.G1.13 ↔ | Revision eines Aortenklappenersatzes, endovaskulärer Zugang   | 36.39.10 ↔ | Herz-Revaskularisation durch Koronararterienpatch   |
| 35.G1.14 ↔ | Revision eines Aortenklappenersatzes, transapikal   | 36.39.11 ↔ | Revision eines Koronararterienbypass  |
| 35.G2.11 ↔ | Revision eines Mitralklappenersatzes, über vollständige Sternotomie   | 36.39.12 ↔ | Neuanlage eines Koronararterienbypass   |
| 35.G2.12 ↔ | Revision eines Mitralklappenersatzes, über minimalinvasive Thorakotomie (partielle obere Sternotomie, laterale Thorakotomie)      | 36.39.13 ↔ | Transposition von Koronararterien   |
| 35.G2.13 ↔ | Revision eines Mitralklappenersatzes, endovaskulärer Zugang   | 36.39.99 ↔ | Sonstige Herz-Revaskularisation, sonstige   |
| 35.G2.14 ↔ | Revision eines Mitralklappenersatzes, transapikal   | 37.33.00 ↔ | Exzision oder Destruktion von anderer Läsion oder Gewebe des Herzens, offener Zugang, n.n.bez.          |
| 35.G3.11 ↔ | Revision eines Pulmonalklappenersatzes, über vollständige Sternotomie   | 37.33.10 ↔ | Exzision oder Destruktion am Reizleitungssystem, offener Zugang, n.n.bez.                               |
| 35.G3.12 ↔ | Revision eines Pulmonalklappenersatzes, über minimalinvasive Thorakotomie (partielle obere Sternotomie, laterale Thorakotomie)    | 37.33.11 ↔ | Exzision oder Destruktion am Reizleitungssystem, offener Zugang, ablativ Massnahmen bei Tachyarrhythmie |
| 35.G3.13 ↔ | Revision eines Pulmonalklappenersatzes, endovaskulärer Zugang   | 37.33.19 ↔ | Exzision oder Destruktion am Reizleitungssystem, offener Zugang, sonstige                               |
| 35.G3.14 ↔ | Revision eines Pulmonalklappenersatzes, transapikal   | 37.33.20 ↔ | Exzision von anderer Läsion oder Gewebe des Herzens, offener Zugang                                     |
| 35.G4.11 ↔ | Revision eines Trikuspidalklappenersatzes, über vollständige Sternotomie  | 37.33.30 ↔ | Destruktion von anderer Läsion oder Gewebe des Herzens, offener Zugang                                  |
| 35.G4.12 ↔ | Revision eines Trikuspidalklappenersatzes, über minimalinvasive Thorakotomie (partielle obere Sternotomie, laterale Thorakotomie) | 37.33.99 ↔ | Exzision oder Destruktion von anderer Läsion oder Gewebe des Herzens, offener Zugang, sonstige          |

### Prozedur F06-14

|             |  |             |  |
|-------------|--|-------------|--|
| 99.B7.13 †↔ | Intensivmedizinische Komplexbehandlung, 185 bis 360 Aufwandspunkte | 99.B7.14 †↔ | Intensivmedizinische Komplexbehandlung, 361 bis 552 Aufwandspunkte |
|-------------|--|-------------|--|

### Prozedur F06-15

|             |   |             |   |
|-------------|---|-------------|---|
| 99.B8.13 †↔ | IMC-Komplexbehandlung des Erwachsenen, 185 bis 360 Aufwandspunkte | 99.B8.14 †↔ | IMC-Komplexbehandlung des Erwachsenen, 361 bis 552 Aufwandspunkte |
|-------------|---|-------------|---|

### Prozedur F06-16

|            |  |            |   |
|------------|--|------------|---|
| 00.66.00 ↔ | Perkutan-transluminale Koronarangioplastik [PTCA] oder koronare Atherektomie, n.n.bez. | 00.66.29 ↔ | Koronarangioplastik [PTCA], mit Ballons, sonstige   |
| 00.66.09 ↔ | Perkutan-transluminale Koronarangioplastik [PTCA] oder koronare Atherektomie, sonstige | 00.66.30 ↔ | Koronarangioplastik [PTCA] durch Rotablation  |
| 00.66.10 ↔ | Perkutan-transluminale Verschluss einer Fistel der Herzkranzgefäße                     | 00.66.31 ↔ | Perkutan-transluminale Gefässintervention an den Koronarien mittels Laser-Angioplastie    |
| 00.66.20 ↔ | Koronarangioplastik [PTCA], mit Ballons, n.n.bez.                                      | 00.66.32 ↔ | Perkutan-transluminale Gefässintervention an den Koronarien mittels Atherektomie          |
| 00.66.21 ↔ | Koronarangioplastik [PTCA] mit medikamentenfreisetzenden Ballons                       | 00.66.33 ↔ | Perkutan-transluminale Gefässintervention an den Koronarien mittels Fremdkörperentfernung |
| 00.66.22 ↔ | Koronarangioplastik [PTCA] mit Antikörperbeschichteten Ballons                         | 00.66.36 ↔ | Perkutan-transluminale Gefässintervention an den Koronarien mittels Thrombektomie         |

|            |   |             |   |
|------------|---|-------------|---|
| 00.66.37 ↔ | Perkutan-transluminale Gefäßintervention an den Koronarien mittels Lithotripsie                             | 35.E4.00 ↔  | Valvuloplastik der Trikuspidalklappe, n.n.bez.  |
| 00.66.3A ↔ | Perkutan-transluminale Gefäßintervention an den Koronarien über die Kollateralen des entsprechenden Gefäßes | 35.E4.09 ↔  | Valvuloplastik der Trikuspidalklappe, sonstige  |
| 00.66.40 ↔ | Selektive Embolisation von Koronarien, n.n.bez.   | 35.E4.14 ↔  | Valvuloplastik der Trikuspidalklappe kathetergesteuert, transapikal                                     |
| 00.66.41 ↔ | Selektive Embolisation von Koronarien mit Coils   | 35.E4.15 ↔  | Valvuloplastik der Trikuspidalklappe, endovaskulärer Zugang, transarteriell                             |
| 00.66.42 ↔ | Selektive Embolisation von Koronarien mit embolisierenden (ablösbaren) Ballons                              | 35.E4.16 ↔  | Valvuloplastik der Trikuspidalklappe, endovaskulärer Zugang, transvenös                                 |
| 00.66.43 ↔ | Selektive Embolisation von Koronarien mit Schirmen  | 37.21 ‡↔    | Rechtsherzkatheter  |
| 00.66.44 ↔ | Selektive Embolisation von Koronarien mit Plugs   | 37.22 ‡↔    | Linksherzkatheter   |
| 00.66.49 ↔ | Selektive Embolisation von Koronarien, sonstige   | 37.23 ‡↔    | Kombinierter Rechts- und Linksherzkatheter  |
| 35.B0 ↔    | Klappensprengung, n.n.bez.  | 37.28 ‡↔    | Intrakardiale Echokardiographie [IKE]   |
| 35.B1.11 ↔ | Sprengung der Aortenklappe, endovaskulärer Zugang   | 37.33.00 ↔  | Exzision oder Destruktion von anderer Läsion oder Gewebe des Herzens, offener Zugang, n.n.bez.          |
| 35.B1.12 ↔ | Sprengung der Mitralklappe, endovaskulärer Zugang   | 37.33.10 ↔  | Exzision oder Destruktion am Reizleitungssystem, offener Zugang, n.n.bez.                               |
| 35.B1.13 ↔ | Sprengung der Pulmonalklappe, endovaskulärer Zugang   | 37.33.11 ↔  | Exzision oder Destruktion am Reizleitungssystem, offener Zugang, ablativ Massnahmen bei Tachyarrhythmie |
| 35.B1.14 ↔ | Sprengung der Trikuspidalklappe, endovaskulärer Zugang  | 37.33.19 ↔  | Exzision oder Destruktion am Reizleitungssystem, offener Zugang, sonstige                               |
| 35.B9 ↔    | Klappensprengung, sonstige  | 37.33.20 ↔  | Exzision von anderer Läsion oder Gewebe des Herzens, offener Zugang                                     |
| 35.C2.13 ↔ | Segelrekonstruktion der Mitralklappe, endovaskulärer Zugang   | 37.33.30 ↔  | Destruktion von anderer Läsion oder Gewebe des Herzens, offener Zugang                                  |
| 35.C2.14 ↔ | Segelrekonstruktion der Mitralklappe kathetergesteuert, transapikal   | 37.33.99 ↔  | Exzision oder Destruktion von anderer Läsion oder Gewebe des Herzens, offener Zugang, sonstige          |
| 35.C3.13 ↔ | Taschenrekonstruktion der Pulmonalklappe, endovaskulärer Zugang   | 37.34.00 ‡↔ | Exzision oder Destruktion von anderer Läsion oder Gewebe des Herzens, sonstiger Zugang, n.n.bez.        |
| 35.C3.14 ↔ | Taschenrekonstruktion der Pulmonalklappe kathetergesteuert, transapikal                                     | 37.34.09 ‡↔ | Exzision oder Destruktion von anderer Läsion oder Gewebe des Herzens, sonstiger Zugang, sonstige        |
| 35.C4.13 ↔ | Segelrekonstruktion der Trikuspidalklappe, endovaskulärer Zugang  | 37.9B.13 ↔  | Entfernung von Implantaten am Herzen, perkutan-transluminal   |
| 35.C4.14 ↔ | Segelrekonstruktion der Trikuspidalklappe kathetergesteuert, transapikal                                    | 37.9C.11 ‡↔ | Transseptale Katheteruntersuchung des linken Herzens  |
| 35.D2.21 ↔ | Anuloplastik der Mitralklappe, transarteriell   | 37.9C.19 ‡↔ | Transseptale Katheteruntersuchung des Herzens, sonstige   |
| 35.D2.22 ↔ | Anuloplastik der Mitralklappe, transvenös   | 37.9C.21 ‡↔ | Kathetertechnische transseptale Punktion am Herzen  |
| 35.D2.23 ↔ | Anuloplastik der Mitralklappe, über den Koronarsinus  | 37.9C.29 ‡↔ | Kathetertechnischer transseptaler Eingriff am Herzen, sonstige  |
| 35.E1.00 ↔ | Valvuloplastik der Aortenklappe, n.n.bez.   | 38.6A ‡↔    | Endoskopische Exzision eines Blutgefäßes zur Transplantation  |
| 35.E1.09 ↔ | Valvuloplastik der Aortenklappe, sonstige   | 88.43 ‡↔    | Arteriographie der Pulmonalarterien   |
| 35.E1.13 ↔ | Valvuloplastik der Aortenklappe, endovaskulärer Zugang  | 88.50 ‡↔    | Angiokardiographie, n.n.bez.  |
| 35.E1.14 ↔ | Valvuloplastik der Aortenklappe kathetergesteuert, transapikal  | 88.52 ‡↔    | Angiokardiographie von Strukturen des rechten Herzens   |
| 35.E2.00 ↔ | Valvuloplastik der Mitralklappe, n.n.bez.   | 88.53 ‡↔    | Angiokardiographie von Strukturen des linken Herzens  |
| 35.E2.09 ↔ | Valvuloplastik der Mitralklappe, sonstige   | 88.54 ‡↔    | Kombinierte Angiokardiographie des rechten und linken Herzens   |
| 35.E2.13 ↔ | Valvuloplastik der Mitralklappe, endovaskulärer Zugang, transarteriell                                      | 88.55 ‡↔    | Koronare Arteriographie mit einem einzigen Katheter   |
| 35.E2.14 ↔ | Valvuloplastik der Mitralklappe, endovaskulärer Zugang, transvenös  | 88.56 ‡↔    | Koronare Arteriographie mit zwei Kathetern  |
| 35.E2.15 ↔ | Valvuloplastik der Mitralklappe kathetergesteuert, transapikal  | 88.57 ‡↔    | Sonstige und nicht näher bezeichnete koronare Arteriographie  |
| 35.E3.00 ↔ | Valvuloplastik der Pulmonalklappe, n.n.bez.   |             |   |
| 35.E3.09 ↔ | Valvuloplastik der Pulmonalklappe, sonstige   |             |   |
| 35.E3.13 ↔ | Valvuloplastik der Pulmonalklappe, endovaskulärer Zugang  |             |   |
| 35.E3.14 ↔ | Valvuloplastik der Pulmonalklappe kathetergesteuert, transapikal  |             |   |

## Diagnose F06-2

150.01 Sekundäre Rechtsherzinsuffizienz

**Diagnose F06-3**

150.13 Linksherzinsuffizienz: Mit Beschwerden bei leichter Belastung

150.14 Linksherzinsuffizienz: Mit Beschwerden in Ruhe

**Prozedur F06-4**

|            |   |            |   |
|------------|---|------------|---|
| 36.03.00 ↔ | Koronarangioplastik am offenen Thorax, n.n.bez.   | 36.11.23 ↔ | Einfacher (aorto)koronarer Bypass, offen chirurgisch (Thorakotomie, Minithorakotomie, Sternotomie), mit autogener Arterie, freies A. mammaria interna [A. thoracica interna] Transplantat [IMA-Transplantat]  |
| 36.03.09 ↔ | Koronarangioplastik am offenen Thorax, sonstige   | 36.11.24 ↔ | Einfacher (aorto)koronarer Bypass, offen chirurgisch (Thorakotomie, Minithorakotomie, Sternotomie), mit autogener Arterie, A. abdominalis   |
| 36.03.11 ↔ | Enderarteriektomie von Koronararterien, offen chirurgisch   | 36.11.25 ↔ | Einfacher (aorto)koronarer Bypass, offen chirurgisch (Thorakotomie, Minithorakotomie, Sternotomie), mit autogener Arterie, sonstige Arterie   |
| 36.03.12 ↔ | Enderarteriektomie von Koronararterien mit Patch Graft, offen chirurgisch   | 36.11.26 ↔ | Einfacher (aorto)koronarer Bypass, offen chirurgisch (Thorakotomie, Minithorakotomie, Sternotomie), mit autogener Vene, ohne externes Stabilisierungsnetz   |
| 36.03.21 ↔ | Enderarteriektomie von Koronararterien, offen chirurgisch, mit Implantation von Stents ohne Medikamentenfreisetzung, in einer Koronararterie                          | 36.11.27 ↔ | Einfacher (aorto)koronarer Bypass, offen chirurgisch (Thorakotomie, Minithorakotomie, Sternotomie), mit autogener Vene, mit externem Stabilisierungsnetz  |
| 36.03.22 ↔ | Enderarteriektomie von Koronararterien, offen chirurgisch, mit Implantation von Stents ohne Medikamentenfreisetzung, in mehreren Koronararterien                      | 36.11.28 ↔ | Einfacher (aorto)koronarer Bypass, offen chirurgisch (Thorakotomie, Minithorakotomie, Sternotomie), mit Xenotransplantat  |
| 36.03.31 ↔ | Enderarteriektomie von Koronararterien, offen chirurgisch, mit Implantation von selbstexpandierenden Stents ohne Medikamentenfreisetzung, in einer Koronararterie     | 36.11.2A ↔ | Einfacher (aorto)koronarer Bypass, offen chirurgisch (Thorakotomie, Minithorakotomie, Sternotomie), mit Gefäßprothese   |
| 36.03.32 ↔ | Enderarteriektomie von Koronararterien, offen chirurgisch, mit Implantation von selbstexpandierenden Stents ohne Medikamentenfreisetzung, in mehreren Koronararterien | 36.11.31 ↔ | Einfacher (aorto)koronarer Bypass, minimalinvasiv, mit autogener Arterie, A. radialis   |
| 36.03.41 ↔ | Enderarteriektomie von Koronararterien, offen chirurgisch, mit Implantation eines Bifurkationsstents, ohne Medikamentenfreisetzung                                    | 36.11.32 ↔ | Einfacher (aorto)koronarer Bypass, minimalinvasiv, mit autogener Arterie, A. mammaria interna (A. thoracica interna)  |
| 36.03.51 ↔ | Enderarteriektomie von Koronararterien, offen chirurgisch, mit Implantation von Stents mit Medikamentenfreisetzung, in einer Koronararterie                           | 36.11.33 ↔ | Einfacher (aorto)koronarer Bypass, minimalinvasiv, mit autogener Arterie, freies A. mammaria interna [A. thoracica interna] Transplantat [IMA-Transplantat]   |
| 36.03.52 ↔ | Enderarteriektomie von Koronararterien, offen chirurgisch, mit Implantation von Stents mit Medikamentenfreisetzung, in mehreren Koronararterien                       | 36.11.34 ↔ | Einfacher (aorto)koronarer Bypass, minimalinvasiv, mit autogener Arterie, A. abdominalis  |
| 36.03.61 ↔ | Enderarteriektomie von Koronararterien, offen chirurgisch, mit Implantation von selbstexpandierenden Stents mit Medikamentenfreisetzung, in einer Koronararterie      | 36.11.35 ↔ | Einfacher (aorto)koronarer Bypass, minimalinvasiv, mit autogener Arterie, sonstige Arterie  |
| 36.03.62 ↔ | Enderarteriektomie von Koronararterien, offen chirurgisch, mit Implantation von selbstexpandierenden Stents mit Medikamentenfreisetzung, in mehreren Koronararterien  | 36.11.36 ↔ | Einfacher (aorto)koronarer Bypass, minimalinvasiv, mit autogener Vene, ohne externes Stabilisierungsnetz  |
| 36.03.71 ↔ | Enderarteriektomie von Koronararterien, offen chirurgisch, mit Implantation eines Bifurkationsstents mit Medikamentenfreisetzung                                      | 36.11.37 ↔ | Einfacher (aorto)koronarer Bypass, minimalinvasiv, mit autogener Vene, mit externem Stabilisierungsnetz   |
| 36.03.81 ↔ | Enderarteriektomie von Koronararterien, offen chirurgisch, mit Implantation von beschichteten Stents in einer Koronararterie  | 36.11.38 ↔ | Einfacher (aorto)koronarer Bypass, minimalinvasiv, mit Xenotransplantat   |
| 36.03.82 ↔ | Enderarteriektomie von Koronararterien, offen chirurgisch, mit Implantation von beschichteten Stents in mehreren Koronararterien                                      | 36.11.3A ↔ | Einfacher (aorto)koronarer Bypass, minimalinvasiv, mit Gefäßprothese  |
| 36.10 ↔    | Aortokoronarer Bypass zur Myokard-Revaskularisation, n.n.bez.   | 36.11.99 ↔ | Einfacher (aorto)koronarer Bypass, nach Technik und Material, sonstige  |
| 36.11.00 ↔ | Einfacher (aorto)koronarer Bypass, nach Technik und Material, n.n.bez.  | 36.12.00 ↔ | Zweifacher (aorto)koronarer Bypass, nach Technik und Material, n.n.bez.   |
| 36.11.21 ↔ | Einfacher (aorto)koronarer Bypass, offen chirurgisch (Thorakotomie, Minithorakotomie, Sternotomie), mit autogener Arterie, A. radialis                                | 36.12.21 ↔ | Zweifacher (aorto)koronarer Bypass, offen chirurgisch (Thorakotomie, Minithorakotomie, Sternotomie), mit autogener Arterie, A. radialis   |
| 36.11.22 ↔ | Einfacher (aorto)koronarer Bypass, offen chirurgisch (Thorakotomie, Minithorakotomie, Sternotomie), mit autogener Arterie, A. mammaria interna (A. thoracica interna) | 36.12.22 ↔ | Zweifacher (aorto)koronarer Bypass, offen chirurgisch (Thorakotomie, Minithorakotomie, Sternotomie), mit autogener Arterie, A. mammaria interna [A. thoracica interna] Transplantat [IMA-Transplantat]        |
|            |   | 36.12.23 ↔ | Zweifacher (aorto)koronarer Bypass, offen chirurgisch (Thorakotomie, Minithorakotomie, Sternotomie), mit autogener Arterie, freies A. mammaria interna [A. thoracica interna] Transplantat [IMA-Transplantat] |
|            |   | 36.12.24 ↔ | Zweifacher (aorto)koronarer Bypass, offen chirurgisch (Thorakotomie, Minithorakotomie, Sternotomie), mit autogener Arterie, A. abdominalis  |

- 36.12.25 ↔ Zweifacher (aorto)koronarer Bypass, offen chirurgisch (Thorakotomie, Minithorakotomie, Sternotomie), mit autogener Arterie, sonstige Arterie
- 36.12.26 ↔ Zweifacher (aorto)koronarer Bypass, offen chirurgisch (Thorakotomie, Minithorakotomie, Sternotomie), mit autogener Vene, ohne externes Stabilisierungsnetz
- 36.12.27 ↔ Zweifacher (aorto)koronarer Bypass, offen chirurgisch (Thorakotomie, Minithorakotomie, Sternotomie), mit autogener Vene, mit externem Stabilisierungsnetz
- 36.12.28 ↔ Zweifacher (aorto)koronarer Bypass, offen chirurgisch (Thorakotomie, Minithorakotomie, Sternotomie), mit Xenotransplantat
- 36.12.2A ↔ Zweifacher (aorto)koronarer Bypass, offen chirurgisch (Thorakotomie, Minithorakotomie, Sternotomie), mit Gefäßprothese
- 36.12.31 ↔ Zweifacher (aorto)koronarer Bypass, minimalinvasiv, mit autogener Arterie, A. radialis
- 36.12.32 ↔ Zweifacher (aorto)koronarer Bypass, minimalinvasiv, mit autogener Arterie, A. mammaria interna [A. thoracica interna]
- 36.12.33 ↔ Zweifacher (aorto)koronarer Bypass, minimalinvasiv, mit autogener Arterie, freies A. mammaria interna [A. thoracica interna] Transplantat [IMA-Transplantat]
- 36.12.34 ↔ Zweifacher (aorto)koronarer Bypass, minimalinvasiv, mit autogener Arterie, A. abdominalis
- 36.12.35 ↔ Zweifacher (aorto)koronarer Bypass, minimalinvasiv, mit autogener Arterie, sonstige Arterie
- 36.12.36 ↔ Zweifacher (aorto)koronarer Bypass, minimalinvasiv, mit autogener Vene, ohne externes Stabilisierungsnetz
- 36.12.37 ↔ Zweifacher (aorto)koronarer Bypass, minimalinvasiv, mit autogener Vene, mit externem Stabilisierungsnetz
- 36.12.38 ↔ Zweifacher (aorto)koronarer Bypass, minimalinvasiv, mit Xenotransplantat
- 36.12.3A ↔ Zweifacher (aorto)koronarer Bypass, minimalinvasiv, mit Gefäßprothese
- 36.12.99 ↔ Zweifacher (aorto)koronarer Bypass, nach Material und Technik, sonstige
- 36.13.00 ↔ Dreifacher (aorto)koronarer Bypass, nach Technik und Material, n.n.bez.
- 36.13.21 ↔ Dreifacher (aorto)koronarer Bypass, offen chirurgisch (Thorakotomie, Minithorakotomie, Sternotomie), mit autogener Arterie, A. radialis
- 36.13.22 ↔ Dreifacher (aorto)koronarer Bypass, offen chirurgisch (Thorakotomie, Minithorakotomie, Sternotomie), mit autogener Arterie, A. mammaria interna [A. thoracica interna]
- 36.13.23 ↔ Dreifacher (aorto)koronarer Bypass, offen chirurgisch (Thorakotomie, Minithorakotomie, Sternotomie), mit autogener Arterie, freies A. mammaria interna [A. thoracica interna] Transplantat [IMA-Transplantat]
- 36.13.24 ↔ Dreifacher (aorto)koronarer Bypass, offen chirurgisch (Thorakotomie, Minithorakotomie, Sternotomie), mit autogener Arterie, A. abdominalis
- 36.13.25 ↔ Dreifacher (aorto)koronarer Bypass, offen chirurgisch (Thorakotomie, Minithorakotomie, Sternotomie), mit autogener Arterie, sonstige Arterie
- 36.13.26 ↔ Dreifacher (aorto)koronarer Bypass, offen chirurgisch (Thorakotomie, Minithorakotomie, Sternotomie), mit autogener Vene, ohne externes Stabilisierungsnetz
- 36.13.27 ↔ Dreifacher (aorto)koronarer Bypass, offen chirurgisch (Thorakotomie, Minithorakotomie, Sternotomie), mit autogener Vene, mit externem Stabilisierungsnetz
- 36.13.28 ↔ Dreifacher (aorto)koronarer Bypass, offen chirurgisch (Thorakotomie, Minithorakotomie, Sternotomie), mit Xenotransplantat
- 36.13.2A ↔ Dreifacher (aorto)koronarer Bypass, offen chirurgisch (Thorakotomie, Minithorakotomie, Sternotomie), mit Gefäßprothese
- 36.13.31 ↔ Dreifacher (aorto)koronarer Bypass, minimalinvasiv, mit autogener Arterie, A. radialis
- 36.13.32 ↔ Dreifacher (aorto)koronarer Bypass, minimalinvasiv, mit autogener Arterie, A. mammaria interna [A. thoracica interna]
- 36.13.33 ↔ Dreifacher (aorto)koronarer Bypass, minimalinvasiv, mit autogener Arterie, freies A. mammaria interna [A. thoracica interna] Transplantat [IMA-Transplantat]
- 36.13.34 ↔ Dreifacher (aorto)koronarer Bypass, minimalinvasiv, mit autogener Arterie, A. abdominalis
- 36.13.35 ↔ Dreifacher (aorto)koronarer Bypass, minimalinvasiv, mit autogener Arterie, sonstige Arterie
- 36.13.36 ↔ Dreifacher (aorto)koronarer Bypass, minimalinvasiv, mit autogener Vene, ohne externes Stabilisierungsnetz
- 36.13.37 ↔ Dreifacher (aorto)koronarer Bypass, minimalinvasiv, mit autogener Vene, mit externem Stabilisierungsnetz
- 36.13.38 ↔ Dreifacher (aorto)koronarer Bypass, minimalinvasiv, mit Xenotransplantat
- 36.13.3A ↔ Dreifacher (aorto)koronarer Bypass, minimalinvasiv, mit Gefäßprothese
- 36.13.99 ↔ Dreifacher (aorto)koronarer Bypass, nach Technik und Material, sonstige
- 36.18.00 ↔ Vierfacher (aorto)koronarer Bypass, nach Technik und Material, n.n.bez.
- 36.18.11 ↔ Vierfacher (aorto)koronarer Bypass, offen chirurgisch (Thorakotomie, Minithorakotomie, Sternotomie), mit autogener Arterie, A. radialis
- 36.18.12 ↔ Vierfacher (aorto)koronarer Bypass, offen chirurgisch (Thorakotomie, Minithorakotomie, Sternotomie), mit autogener Arterie, A. mammaria interna [A. thoracica interna]
- 36.18.13 ↔ Vierfacher (aorto)koronarer Bypass, offen chirurgisch (Thorakotomie, Minithorakotomie, Sternotomie), mit autogener Arterie, freies A. mammaria interna [A. thoracica interna] Transplantat [IMA-Transplantat]
- 36.18.14 ↔ Vierfacher (aorto)koronarer Bypass, offen chirurgisch (Thorakotomie, Minithorakotomie, Sternotomie), mit autogener Arterie, A. abdominalis
- 36.18.15 ↔ Vierfacher (aorto)koronarer Bypass, offen chirurgisch (Thorakotomie, Minithorakotomie, Sternotomie), mit autogener Arterie, sonstige Arterie
- 36.18.16 ↔ Vierfacher (aorto)koronarer Bypass, offen chirurgisch (Thorakotomie, Minithorakotomie, Sternotomie), mit autogener Vene, ohne externes Stabilisierungsnetz
- 36.18.17 ↔ Vierfacher (aorto)koronarer Bypass, offen chirurgisch (Thorakotomie, Minithorakotomie, Sternotomie), mit autogener Vene, mit externem Stabilisierungsnetz
- 36.18.18 ↔ Vierfacher (aorto)koronarer Bypass, offen chirurgisch (Thorakotomie, Minithorakotomie, Sternotomie), mit Xenotransplantat
- 36.18.1A ↔ Vierfacher (aorto)koronarer Bypass, offen chirurgisch (Thorakotomie, Minithorakotomie, Sternotomie), mit Gefäßprothese
- 36.18.21 ↔ Vierfacher (aorto)koronarer Bypass, minimalinvasiv, mit autogener Arterie, A. radialis
- 36.18.22 ↔ Vierfacher (aorto)koronarer Bypass, minimalinvasiv, mit autogener Arterie, A. mammaria interna [A. thoracica interna]

|            |   |            |  |
|------------|---|------------|--|
| 36.18.23 ↔ | Vierfacher (aorto)koronarer Bypass, minimalinvasiv, mit autogener Arterie, freies A. mammaria interna [A. thoracica interna] Transplantat [IMA-Transplantat]  | 36.1A.27 ↔ | Fünffacher (aorto)koronarer Bypass, minimalinvasiv, mit autogener Vene, mit externem Stabilisierungsnetz   |
| 36.18.24 ↔ | Vierfacher (aorto)koronarer Bypass, minimalinvasiv, mit autogener Arterie, A. abdominalis   | 36.1A.28 ↔ | Fünffacher (aorto)koronarer Bypass, minimalinvasiv, mit Xenotransplantat   |
| 36.18.25 ↔ | Vierfacher (aorto)koronarer Bypass, minimalinvasiv, mit autogener Arterie, sonstige Arterie   | 36.1A.2A ↔ | Fünffacher (aorto)koronarer Bypass, minimalinvasiv, mit Gefäßprothese  |
| 36.18.26 ↔ | Vierfacher (aorto)koronarer Bypass, minimalinvasiv, mit autogener Vene, ohne externes Stabilisierungsnetz   | 36.1A.99 ↔ | Fünffacher (aorto)koronarer Bypass, sonstige   |
| 36.18.27 ↔ | Vierfacher (aorto)koronarer Bypass, minimalinvasiv, mit autogener Vene, mit externem Stabilisierungsnetz  | 36.1B.00 ↔ | Sechs- und mehrfacher (aorto)koronarer Bypass, nach Technik und Material, n.n.bez.   |
| 36.18.28 ↔ | Vierfacher (aorto)koronarer Bypass, minimalinvasiv, mit Xenotransplantat  | 36.1B.11 ↔ | Sechs- und mehrfacher (aorto)koronarer Bypass, offen chirurgisch (Thorakotomie, Minithorakotomie, Sternotomie), mit autogener Arterie, A. radialis   |
| 36.18.2A ↔ | Vierfacher (aorto)koronarer Bypass, minimalinvasiv, mit Gefäßprothese   | 36.1B.12 ↔ | Sechs- und mehrfacher (aorto)koronarer Bypass, offen chirurgisch (Thorakotomie, Minithorakotomie, Sternotomie), mit autogener Arterie, A. mammaria interna [A. thoracica interna]  |
| 36.18.99 ↔ | Vierfacher (aorto)koronarer Bypass, nach Technik und Material, sonstige   | 36.1B.13 ↔ | Sechs- und mehrfacher (aorto)koronarer Bypass, offen chirurgisch (Thorakotomie, Minithorakotomie, Sternotomie), mit autogener Arterie, freies A. mammaria interna [A. thoracica interna] Transplantat [IMA-Transplantat] |
| 36.19 ↔    | Bypass-Anastomose zur Myokard-Revaskularisation, sonstige   | 36.1B.14 ↔ | Sechs- und mehrfacher (aorto)koronarer Bypass, offen chirurgisch (Thorakotomie, Minithorakotomie, Sternotomie), mit autogener Arterie, A. abdominalis  |
| 36.1A.00 ↔ | Fünffacher (aorto)koronarer Bypass, nach Technik und Material, n.n.bez.   | 36.1B.15 ↔ | Sechs- und mehrfacher (aorto)koronarer Bypass, offen chirurgisch (Thorakotomie, Minithorakotomie, Sternotomie), mit autogener Arterie, sonstige Arterie  |
| 36.1A.11 ↔ | Fünffacher (aorto)koronarer Bypass, offen chirurgisch (Thorakotomie, Minithorakotomie, Sternotomie), mit autogener Arterie, A. radialis   | 36.1B.16 ↔ | Sechs- und mehrfacher (aorto)koronarer Bypass, offen chirurgisch (Thorakotomie, Minithorakotomie, Sternotomie), mit autogener Vene, ohne externes Stabilisierungsnetz  |
| 36.1A.12 ↔ | Fünffacher (aorto)koronarer Bypass, offen chirurgisch (Thorakotomie, Minithorakotomie, Sternotomie), mit autogener Arterie, A. mammaria interna [A. thoracica interna]  | 36.1B.17 ↔ | Sechs- und mehrfacher (aorto)koronarer Bypass, offen chirurgisch (Thorakotomie, Minithorakotomie, Sternotomie), mit autogener Vene, mit externem Stabilisierungsnetz   |
| 36.1A.13 ↔ | Fünffacher (aorto)koronarer Bypass, offen chirurgisch (Thorakotomie, Minithorakotomie, Sternotomie), mit autogener Arterie, freies A. mammaria interna [A. thoracica interna] Transplantat [IMA-Transplantat] | 36.1B.18 ↔ | Sechs- und mehrfacher (aorto)koronarer Bypass, offen chirurgisch (Thorakotomie, Minithorakotomie, Sternotomie), mit Xenotransplantat   |
| 36.1A.14 ↔ | Fünffacher (aorto)koronarer Bypass, offen chirurgisch (Thorakotomie, Minithorakotomie, Sternotomie), mit autogener Arterie, A. abdominalis  | 36.1B.1A ↔ | Sechs- und mehrfacher (aorto)koronarer Bypass, offen chirurgisch (Thorakotomie, Minithorakotomie, Sternotomie), mit Gefäßprothese  |
| 36.1A.15 ↔ | Fünffacher (aorto)koronarer Bypass, offen chirurgisch (Thorakotomie, Minithorakotomie, Sternotomie), mit autogener Arterie, sonstige Arterie  | 36.1B.21 ↔ | Sechs- und mehrfacher (aorto)koronarer Bypass, minimalinvasiv, mit autogener Arterie, A. radialis  |
| 36.1A.16 ↔ | Fünffacher (aorto)koronarer Bypass, offen chirurgisch (Thorakotomie, Minithorakotomie, Sternotomie), mit autogener Vene, ohne externes Stabilisierungsnetz  | 36.1B.22 ↔ | Sechs- und mehrfacher (aorto)koronarer Bypass, minimalinvasiv, mit autogener Arterie, A. mammaria interna [A. thoracica interna]   |
| 36.1A.17 ↔ | Fünffacher (aorto)koronarer Bypass, offen chirurgisch (Thorakotomie, Minithorakotomie, Sternotomie), mit autogener Vene, mit externem Stabilisierungsnetz   | 36.1B.23 ↔ | Sechs- und mehrfacher (aorto)koronarer Bypass, minimalinvasiv, mit autogener Arterie, freies A. mammaria interna [A. thoracica interna] Transplantat [IMA-Transplantat]  |
| 36.1A.18 ↔ | Fünffacher (aorto)koronarer Bypass, offen chirurgisch (Thorakotomie, Minithorakotomie, Sternotomie), mit Xenotransplantat   | 36.1B.24 ↔ | Sechs- und mehrfacher (aorto)koronarer Bypass, minimalinvasiv, mit autogener Arterie, A. abdominalis   |
| 36.1A.1A ↔ | Fünffacher (aorto)koronarer Bypass, offen chirurgisch (Thorakotomie, Minithorakotomie, Sternotomie), mit Gefäßprothese  | 36.1B.25 ↔ | Sechs- und mehrfacher (aorto)koronarer Bypass, minimalinvasiv, mit autogener Arterie, sonstige Arterie   |
| 36.1A.21 ↔ | Fünffacher (aorto)koronarer Bypass, minimalinvasiv, mit autogener Arterie, A. radialis  | 36.1B.26 ↔ | Sechs- und mehrfacher (aorto)koronarer Bypass, minimalinvasiv, mit autogener Vene, ohne externes Stabilisierungsnetz   |
| 36.1A.22 ↔ | Fünffacher (aorto)koronarer Bypass, minimalinvasiv, mit autogener Arterie, A. mammaria interna [A. thoracica interna]   | 36.1B.27 ↔ | Sechs- und mehrfacher (aorto)koronarer Bypass, minimalinvasiv, mit autogener Vene, mit externem Stabilisierungsnetz  |
| 36.1A.23 ↔ | Fünffacher (aorto)koronarer Bypass, minimalinvasiv, mit autogener Arterie, freies A. mammaria interna [A. thoracica interna] Transplantat [IMA-Transplantat]  | 36.1B.28 ↔ | Sechs- und mehrfacher (aorto)koronarer Bypass, minimalinvasiv, mit Xenotransplantat  |
| 36.1A.24 ↔ | Fünffacher (aorto)koronarer Bypass, minimalinvasiv, mit autogener Arterie, A. abdominalis   | 36.1B.2A ↔ | Sechs- und mehrfacher (aorto)koronarer Bypass, minimalinvasiv, mit Gefäßprothese   |
| 36.1A.25 ↔ | Fünffacher (aorto)koronarer Bypass, minimalinvasiv, mit autogener Arterie, sonstige Arterie   | 36.1B.99 ↔ | Sechs- und mehrfacher (aorto)koronarer Bypass, nach Technik und Material, sonstige   |
| 36.1A.26 ↔ | Fünffacher (aorto)koronarer Bypass, minimalinvasiv, mit autogener Vene, ohne externes Stabilisierungsnetz   | 36.2 ↔     | Myokard-Revaskularisation mit Arterien-Implantat   |
|            |   | 36.32 ↔    | Sonstige transmyokardiale Revaskularisation  |
|            |   | 36.33 ↔    | Endoskopische transmyokardiale Revaskularisation   |



|  |  |
|--|--|
| 36.39.00 ↔ Sonstige Herz-Revaskularisation, n.n.bez.         | 36.99.00 ↔ Sonstige Operationen an Herzgefäßen n.n.bez.          |
| 36.39.10 ↔ Herz-Revaskularisation durch Koronararterienpatch | 36.99.20 ↔ Operationen bei kongenitalen Anomalien der Herzgefäße |
| 36.39.11 ↔ Revision eines Koronararterienbypass              | 36.99.30 ↔ Rekonstruktion des Koronarostiums                     |
| 36.39.12 ↔ Neuanlage eines Koronararterienbypass             | 36.99.40 ↔ Sympathektomie der Koronararterien                    |
| 36.39.13 ↔ Transposition von Koronararterien                 | 36.99.99 ↔ Sonstige Operationen an Herzgefäßen, sonstige         |
| 36.39.99 ↔ Sonstige Herz-Revaskularisation, sonstige         |  |
| 36.91 ↔ Korrektur eines Koronargefäß-Aneurysmas              |  |

### Prozedur F06-5

|  |   |
|--|---|
| 37.8A.00 ↔ Implantation eines permanenten Herzschrittmachers, n.n.bez.                   | 37.8A.31 ↔ Implantation eines Resynchronisationsherzschrittmacher [CRT-P]   |
| 37.8A.09 ↔ Implantation eines permanenten Herzschrittmachers, sonstige                   | 37.8A.42 ↔ Implantation eines transvenösen, sondenlosen Herzschrittmachers, Einkammerstimulation                        |
| 37.8A.11 ↔ Implantation eines Einkammer-Schrittmachers                                   | 37.8A.43 ↔ Implantation eines transvenösen, sondenlosen Herzschrittmachers, Zweikammerstimulation                       |
| 37.8A.21 ↔ Implantation eines Zweikammer-Schrittmachers, ohne antitachykarde Stimulation | 37.8A.44 ↔ Implantation eines transvenösen, sondenlosen Herzschrittmachers, Einkammerstimulation mit AV-Synchronisation |
| 37.8A.22 ↔ Implantation eines Zweikammer-Schrittmachers, mit antitachykarde Stimulation  |   |

### Prozedur F06-6

|   |  |
|---|--|
| 37.7A.00 ↔ Implantation einer Elektrode am Herzen, n.n.bez.   | 37.7A.31 ↔ Implantation einer transvenösen Schockelektrode   |
| 37.7A.11 ↔ Implantation einer transvenösen Ventrikelektrode   | 37.7A.32 ↔ Implantation einer subkutanen Schockelektrode   |
| 37.7A.12 ↔ Implantation einer transvenösen Ventrikelektrode mit atrialem Sensing                          | 37.7A.33 ↔ Implantation einer subkutanen Schockelektrode zur Verwendung mit einem subkutanen Defibrillatorsystem       |
| 37.7A.13 ↔ Implantation einer transvenösen Vorhofelektrode  | 37.7A.51 ↔ Implantation eines Drucksensors am Herzen   |
| 37.7A.14 ↔ Implantation einer transvenösen Elektrode auf dem linken Ventrikel durch den Koronarsinus      | 37.7A.99 ↔ Implantation einer Elektrode am Herzen, sonstige  |
| 37.7A.21 ↔ Implantation einer Elektrode am Epikard, durch Thorakotomie und Sternotomie, offen chirurgisch | 39.A1.21 ↔ Platzierung einer Elektrode zur direkten Stimulation des intrakardialen Leitungssystems (His Bundle Pacing) |
| 37.7A.22 ↔ Implantation einer Elektrode am Epikard über einen subxyphoidalen Zugang, offen chirurgisch    | 39.D1.11 ↔ Implantation eines Drucksensors in die Pulmonalarterie  |
| 37.7A.23 ↔ Implantation einer Elektrode am Epikard, thorakoskopisch                                       |  |

### Prozedur F06-7

|  |   |
|--|---|
| 37.7A.51 ↔ Implantation eines Drucksensors am Herzen | 39.D1.11 ↔ Implantation eines Drucksensors in die Pulmonalarterie |
|--|---|

### Prozedur F06-8

|  |  |
|--|--|
| 02.51.00 ↔ Synangiose, n.n.bez.  | 39.22.99 ↔ Bypass zwischen Aorta, A. subclavia und A. carotis, sonstige                                      |
| 02.51.11 ↔ Encephalo-duro-arterio-synangiose [EDAS]  | 39.28 ↔ Extrakraniell-intrakranieller Gefäß-Bypass   |
| 02.51.12 ↔ Encephalo-duro-synangiose [EDS]   | 39.2A ↔ Intra-intrakranieller Gefäß-Bypass   |
| 02.51.14 ↔ Encephalo-myo-synangiose [EMS]  | 39.56.00 ↔ Plastische Rekonstruktion eines Blutgefäßes mit Gewebe-Patch, n.n.bez.                            |
| 02.51.15 ↔ Encephalo-galea-periost-synangiose [EGPS]   | 39.56.11 ↔ Plastische Rekonstruktion von intrakraniellen Gefäßen mit Gewebe-Patch                            |
| 02.51.99 ↔ Synangiose, sonstige  | 39.56.12 ↔ Plastische Rekonstruktion der V. jugularis mit Gewebe-Patch                                       |
| 38.12 ↔ Endarteriektomie von anderen Gefäßen an Kopf und Hals                                  | 39.56.19 ↔ Plastische Rekonstruktion von Gefäßen an Kopf und Hals mit Gewebe-Patch, sonstige                 |
| 38.32.10 ↔ Resektion von extrakraniellen Arterien an Kopf und Hals mit Anastomose              | 39.56.20 ↔ Plastische Rekonstruktion von Gefäßen der oberen Extremität mit Gewebe-Patch, n.n.bez.            |
| 38.32.21 ↔ Resektion der V. jugularis mit Anastomose   | 39.56.21 ↔ Plastische Rekonstruktion von Arterien der oberen Extremität mit Gewebe-Patch                     |
| 38.32.22 ↔ Resektion von oberflächlichen extrakraniellen Venen an Kopf und Hals mit Anastomose | 39.56.22 ↔ Plastische Rekonstruktion der V. subclavia, V. axillaris und V. brachiocephalica mit Gewebe-Patch |
| 38.32.99 ↔ Resektion von anderen Gefäßen an Kopf und Hals mit Anastomose, sonstige             | 39.56.23 ↔ Plastische Rekonstruktion von sonstigen tiefen Venen der oberen Extremitäten mit Gewebe-Patch     |
| 38.42 ↔ Resektion von anderen Blutgefäßen an Kopf und Hals mit Ersatz                          | 39.56.29 ↔ Plastische Rekonstruktion von Gefäßen der oberen Extremität mit Gewebe-Patch, sonstige            |
| 39.22.11 ↔ Bypass zwischen A. carotis und A. carotis   | 39.56.30 ↔ Plastische Rekonstruktion von thorakalen Gefäßen mit Gewebe-Patch, n.n.bez.                       |
| 39.22.12 ↔ Bypass zwischen A. carotis und A. vertebralis                                       |  |
| 39.22.13 ↔ Bypass zwischen A. carotis und A. subclavia   |  |
| 39.22.14 ↔ Bypass zwischen A. carotis und Aorta  |  |
| 39.22.19 ↔ Bypass an der A. carotis, sonstige  |  |
| 39.22.21 ↔ Bypass zwischen A. subclavia und Aorta  |  |
| 39.22.29 ↔ Bypass an der A. subclavia, sonstige  |  |

- 39.56.33 ↔ Plastische Rekonstruktion der V. cava superior mit Gewebe-Patch
- 39.56.39 ↔ Plastische Rekonstruktion von thorakalen Gefässen mit Gewebe-Patch, sonstige
- 39.56.40 ↔ Plastische Rekonstruktion abdominaler Arterien mit Gewebe-Patch, n.n.bez.
- 39.56.41 ↔ Plastische Rekonstruktion der abdominalen Aorta mit Gewebe-Patch
- 39.56.42 ↔ Plastische Rekonstruktion des Truncus coeliacus mit Gewebe-Patch
- 39.56.43 ↔ Plastische Rekonstruktion der A. gastrica mit Gewebe-Patch
- 39.56.44 ↔ Plastische Rekonstruktion der A. hepatica mit Gewebe-Patch
- 39.56.45 ↔ Plastische Rekonstruktion der A. lienalis mit Gewebe-Patch
- 39.56.46 ↔ Plastische Rekonstruktion der A. renalis mit Gewebe-Patch
- 39.56.47 ↔ Plastische Rekonstruktion der A. mesenterica mit Gewebe-Patch
- 39.56.48 ↔ Plastische Rekonstruktion der A. iliaca mit Gewebe-Patch
- 39.56.49 ↔ Plastische Rekonstruktion abdominaler Arterien mit Gewebe-Patch, sonstige
- 39.56.50 ↔ Plastische Rekonstruktion abdominaler Venen mit Gewebe-Patch, n.n.bez.
- 39.56.51 ↔ Plastische Rekonstruktion der V. cava inferior mit Gewebe-Patch
- 39.56.52 ↔ Plastische Rekonstruktion der V. iliaca mit Gewebe-Patch
- 39.56.59 ↔ Plastische Rekonstruktion abdominaler Venen mit Gewebe-Patch, sonstige
- 39.56.60 ↔ Plastische Rekonstruktion von Gefässen der unteren Extremität mit Gewebe-Patch, n.n.bez.
- 39.56.61 ↔ Plastische Rekonstruktion von Arterien der unteren Extremität mit Gewebe-Patch
- 39.56.62 ↔ Plastische Rekonstruktion der V. femoralis und V. poplitea mit Gewebe-Patch
- 39.56.63 ↔ Plastische Rekonstruktion von sonstigen tiefen Venen der unteren Extremitäten mit Gewebe-Patch
- 39.56.64 ↔ Plastische Rekonstruktion von oberflächlichen Venen des Oberschenkels mit Gewebe-Patch
- 39.56.69 ↔ Plastische Rekonstruktion von Gefässen der unteren Extremität mit Gewebe-Patch, sonstige
- 39.56.99 ↔ Plastische Rekonstruktion eines Blutgefässes mit Gewebe-Patch, sonstige
- 39.57.00 ↔ Plastische Rekonstruktion eines Blutgefässes mit synthetischem Patch Graft, n.n.bez.
- 39.57.11 ↔ Plastische Rekonstruktion von intrakraniellen Gefässen mit synthetischem Patch Graft
- 39.57.12 ↔ Plastische Rekonstruktion von extrakraniellen Arterien an Kopf und Hals mit synthetischem Patch Graft
- 39.57.13 ↔ Plastische Rekonstruktion der V. jugularis mit synthetischem Patch Graft
- 39.57.19 ↔ Plastische Rekonstruktion von Gefässen an Kopf und Hals mit synthetischem Patch Graft, sonstige
- 39.57.20 ↔ Plastische Rekonstruktion von Gefässen der oberen Extremität mit synthetischem Patch Graft, n.n.bez.
- 39.57.21 ↔ Plastische Rekonstruktion von Arterien der oberen Extremität mit synthetischem Patch Graft
- 39.57.22 ↔ Plastische Rekonstruktion der V. subclavia, V. axillaris und V. brachiocephalica mit synthetischem Patch Graft
- 39.57.23 ↔ Plastische Rekonstruktion von sonstigen tiefen Venen der oberen Extremitäten mit synthetischem Patch Graft
- 39.57.29 ↔ Plastische Rekonstruktion von Gefässen der oberen Extremität mit synthetischem Patch Graft, sonstige
- 39.57.30 ↔ Plastische Rekonstruktion von thorakalen Gefässen mit synthetischem Patch Graft, n.n.bez.
- 39.57.31 ↔ Plastische Rekonstruktion der thorakalen Aorta mit synthetischem Patch Graft
- 39.57.32 ↔ Plastische Rekonstruktion der V. pulmonalis mit synthetischem Patch Graft
- 39.57.33 ↔ Plastische Rekonstruktion der V. cava superior mit synthetischem Patch Graft
- 39.57.39 ↔ Plastische Rekonstruktion von thorakalen Gefässen mit synthetischem Patch Graft, sonstige
- 39.57.40 ↔ Plastische Rekonstruktion abdominaler Arterien mit synthetischem Patch Graft, n.n.bez.
- 39.57.41 ↔ Plastische Rekonstruktion der abdominalen Aorta mit synthetischem Patch Graft
- 39.57.42 ↔ Plastische Rekonstruktion des Truncus coeliacus mit synthetischem Patch Graft
- 39.57.43 ↔ Plastische Rekonstruktion der A. gastrica mit synthetischem Patch Graft
- 39.57.44 ↔ Plastische Rekonstruktion der A. hepatica mit synthetischem Patch Graft
- 39.57.45 ↔ Plastische Rekonstruktion der A. lienalis mit synthetischem Patch Graft
- 39.57.46 ↔ Plastische Rekonstruktion der A. renalis mit synthetischem Patch Graft
- 39.57.47 ↔ Plastische Rekonstruktion der A. mesenterica mit synthetischem Patch Graft
- 39.57.48 ↔ Plastische Rekonstruktion der A. iliaca mit synthetischem Patch Graft
- 39.57.49 ↔ Plastische Rekonstruktion abdominaler Arterien mit synthetischem Patch Graft, sonstige
- 39.57.50 ↔ Plastische Rekonstruktion abdominaler Venen mit synthetischem Patch Graft, n.n.bez.
- 39.57.51 ↔ Plastische Rekonstruktion der V. cava inferior mit synthetischem Patch Graft
- 39.57.52 ↔ Plastische Rekonstruktion der V. iliaca mit synthetischem Patch Graft
- 39.57.59 ↔ Plastische Rekonstruktion abdominaler Venen mit synthetischem Patch Graft, sonstige
- 39.57.60 ↔ Plastische Rekonstruktion von Gefässen der unteren Extremität mit synthetischem Patch Graft, n.n.bez.
- 39.57.61 ↔ Plastische Rekonstruktion von Arterien der unteren Extremität mit synthetischem Patch Graft
- 39.57.62 ↔ Plastische Rekonstruktion der V. femoralis und V. poplitea mit synthetischem Patch Graft
- 39.57.63 ↔ Plastische Rekonstruktion von sonstigen tiefen Venen der unteren Extremitäten mit synthetischem Patch Graft
- 39.57.64 ↔ Plastische Rekonstruktion von oberflächlichen Venen des Oberschenkels mit synthetischem Patch Graft
- 39.57.69 ↔ Plastische Rekonstruktion von Gefässen der unteren Extremität mit synthetischem Patch Graft, sonstige
- 39.57.99 ↔ Plastische Rekonstruktion eines Blutgefässes mit synthetischem Patch Graft, sonstige

**Prozedur F06-9**

|  |   |
|--|---|
| 38.45.00 ↔ Resektion von thorakalen Blutgefässen mit Ersatz, n.n.bez.      | 38.45.20 ↔ Resektion sonstiger thorakaler Arterien mit Ersatz, n.n.bez. |
| 38.45.10 ↔ Resektion der thorakalen Aorta mit Ersatz, n.n.bez.             | 38.45.21 ↔ Resektion der A. pulmonalis mit Ersatz                       |
| 38.45.12 ↔ Resektion der Aorta thoracica mit Ersatz                        | 38.45.22 ↔ Resektion des Truncus brachiocephalicus mit Ersatz           |
| 38.45.13 ↔ Resektion der Aorta thoracoabdominalis mit Ersatz               | 38.45.29 ↔ Resektion sonstiger thorakaler Arterien mit Ersatz           |
| 38.45.14 ↔ Resektion der thorakalen Aorta und Ersatz mit Hybridprothese    | 38.45.30 ↔ Resektion thorakaler Venen mit Ersatz, n.n.bez.              |
| 38.45.15 ↔ Resektion der Aorta ascendens mit Ersatz                        | 38.45.31 ↔ Resektion der V. cava superior mit Ersatz                    |
| 38.45.16 ↔ Resektion des Aortenbogens mit Ersatz                           | 38.45.38 ↔ Resektion sonstiger tiefer thorakaler Venen mit Ersatz       |
| 38.45.17 ↔ Resektion der Aorta ascendens sowie des Aortenbogens mit Ersatz | 38.45.39 ↔ Resektion thorakaler Venen mit Ersatz, sonstige              |
| 38.45.19 ↔ Resektion der thorakalen Aorta mit Ersatz, sonstige             | 38.45.99 ↔ Resektion von thorakalen Blutgefässen mit Ersatz, sonstige   |

**ADRG F12****Implantation eines Herzschrittmachers**

Mindestens eine Prozedur in Tabelle F12-1 und Prozedur in Tabelle F12-2 oder Prozedur in Tabelle F12-3 oder Prozedur in Tabelle F12-4 oder Prozedur in Tabelle F12-5

**DRG F12A****Implantation eines Herzschrittmachers mit äusserst schweren CC oder einer Zwei- oder Drei-Kammer-Stimulation mit komplexem Eingriff oder Alter < 16 Jahre oder bestimmter Prozedur, oder Drei-Kammer-Stimulation mit mehrzeitig bestimmter OR-Prozedur**

PCCL > 3 oder mindestens eine Prozedur in Tabelle F12-6 und (Prozedur in Tabelle F12-7 oder Alter < 16 Jahre oder Prozedur in Tabelle F12-8) oder Prozedur in Tabelle F12-9 und Prozedur in Tabelle F12-2 und Mehrzeitige\_bestimmte OR- Prozeduren

**DRG F12B****Implantation eines Herzschrittmachers mit einer Drei-Kammer-Stimulation oder Implantation eines sondenlosen Herzschrittmachers oder eines Drucksensors**

Prozedur in Tabelle F12-9 und Prozedur in Tabelle F12-2 oder Prozedur in Tabelle F12-4 oder Prozedur in Tabelle F12-3

**DRG F12C****Implantation eines Herzschrittmachers mit einer Zwei-Kammer-Stimulation**

Prozedur in Tabelle F12-10 und Prozedur in Tabelle F12-2

**DRG F12D****Implantation eines Herzschrittmachers mit einer Ein-Kammer-Stimulation****Prozedur F12-1**

|  |   |
|--|---|
| 37.8A.00 ↔ Implantation eines permanenten Herzschrittmachers, n.n.bez.                   | 37.8A.31 ↔ Implantation eines Resynchronisationsherzschrittmacher [CRT-P]   |
| 37.8A.09 ↔ Implantation eines permanenten Herzschrittmachers, sonstige                   | 37.8A.42 ↔ Implantation eines transvenösen, sondenlosen Herzschrittmachers, Einkammerstimulation                        |
| 37.8A.11 ↔ Implantation eines Einkammer-Schrittmachers                                   | 37.8A.43 ↔ Implantation eines transvenösen, sondenlosen Herzschrittmachers, Zweikammerstimulation                       |
| 37.8A.21 ↔ Implantation eines Zweikammer-Schrittmachers, ohne antitachykarde Stimulation | 37.8A.44 ↔ Implantation eines transvenösen, sondenlosen Herzschrittmachers, Einkammerstimulation mit AV-Synchronisation |
| 37.8A.22 ↔ Implantation eines Zweikammer-Schrittmachers, mit antitachykarder Stimulation |   |

**Prozedur F12-10**

|  |  |
|--|--|
| 37.8A.21 ↔ Implantation eines Zweikammer-Schrittmachers, ohne antitachykarde Stimulation | 37.8A.22 ↔ Implantation eines Zweikammer-Schrittmachers, mit antitachykarder Stimulation |
|--|--|

**Prozedur F12-2**

- |   |  |
|---|--|
| 37.7A.00 ↔ Implantation einer Elektrode am Herzen, n.n.bez.   | 37.7A.31 ↔ Implantation einer transvenösen Schockelektrode   |
| 37.7A.11 ↔ Implantation einer transvenösen Ventrikelektrode   | 37.7A.32 ↔ Implantation einer subkutanen Schockelektrode   |
| 37.7A.12 ↔ Implantation einer transvenösen Ventrikelektrode mit atrialem Sensing                          | 37.7A.33 ↔ Implantation einer subkutanen Schockelektrode zur Verwendung mit einem subkutanen Defibrillatorsystem       |
| 37.7A.13 ↔ Implantation einer transvenösen Vorhofelektrode  | 37.7A.51 ↔ Implantation eines Drucksensors am Herzen   |
| 37.7A.14 ↔ Implantation einer transvenösen Elektrode auf dem linken Ventrikel durch den Koronarsinus      | 37.7A.99 ↔ Implantation einer Elektrode am Herzen, sonstige  |
| 37.7A.21 ↔ Implantation einer Elektrode am Epikard, durch Thorakotomie und Sternotomie, offen chirurgisch | 39.A1.21 ↔ Platzierung einer Elektrode zur direkten Stimulation des intrakardialen Leitungssystems (His Bundle Pacing) |
| 37.7A.22 ↔ Implantation einer Elektrode am Epikard über einen subxyphoidalen Zugang, offen chirurgisch    | 39.D1.11 ↔ Implantation eines Drucksensors in die Pulmonalarterie  |
| 37.7A.23 ↔ Implantation einer Elektrode am Epikard, thorakoskopisch                                       |  |

**Prozedur F12-3**

- |  |   |
|--|---|
| 37.7A.51 ↔ Implantation eines Drucksensors am Herzen | 39.D1.11 ↔ Implantation eines Drucksensors in die Pulmonalarterie |
|--|---|

**Prozedur F12-4**

- |   |   |
|---|---|
| 37.8A.42 ↔ Implantation eines transvenösen, sondenlosen Herzschrittmachers, Einkammerstimulation  | 37.8A.44 ↔ Implantation eines transvenösen, sondenlosen Herzschrittmachers, Einkammerstimulation mit AV-Synchronisation |
| 37.8A.43 ↔ Implantation eines transvenösen, sondenlosen Herzschrittmachers, Zweikammerstimulation |   |

**Prozedur F12-5**

- 37.8C ↔ Implantation eines Ereignisrekorders

**Prozedur F12-6**

- |  |   |
|--|---|
| 37.8A.21 ↔ Implantation eines Zweikammer-Schrittmachers, ohne antitachykarde Stimulation | 37.8A.31 ↔ Implantation eines Resynchronisationsherzschrittmacher [CRT-P] |
| 37.8A.22 ↔ Implantation eines Zweikammer-Schrittmachers, mit antitachykarder Stimulation |   |

**Prozedur F12-7**

- |   |  |
|---|--|
| 00.66.00 ↔ Perkutan-transluminale Koronarangioplastik [PTCA] oder koronare Atherektomie, n.n.bez.   | 00.66.3A ↔ Perkutan-transluminale Gefäßintervention an den Koronarien über die Kollateralen des entsprechenden Gefäßes |
| 00.66.09 ↔ Perkutan-transluminale Koronarangioplastik [PTCA] oder koronare Atherektomie, sonstige   | 00.66.40 ↔ Selektive Embolisation von Koronarien, n.n.bez.   |
| 00.66.10 ↔ Perkutan-transluminale Verschluss einer Fistel der Herzkranzgefäße                       | 00.66.41 ↔ Selektive Embolisation von Koronarien mit Coils   |
| 00.66.20 ↔ Koronarangioplastik [PTCA], mit Ballons, n.n.bez.  | 00.66.42 ↔ Selektive Embolisation von Koronarien mit embolisierenden (ablösbaren) Ballons                              |
| 00.66.21 ↔ Koronarangioplastik [PTCA] mit medikamentenfreisetzenden Ballons                         | 00.66.43 ↔ Selektive Embolisation von Koronarien mit Schirmen  |
| 00.66.22 ↔ Koronarangioplastik [PTCA] mit Antikörperbeschichteten Ballons                           | 00.66.44 ↔ Selektive Embolisation von Koronarien mit Plugs   |
| 00.66.29 ↔ Koronarangioplastik [PTCA], mit Ballons, sonstige  | 00.66.49 ↔ Selektive Embolisation von Koronarien, sonstige   |
| 00.66.30 ↔ Koronarangioplastik [PTCA] durch Rotablation   | 35.41.00 ↔ Vergrößerung eines bestehenden Vorhofseptumdefekts, n.n.bez.  |
| 00.66.31 ↔ Perkutan-transluminale Gefäßintervention an den Koronarien mittels Laser-Angioplastie    | 35.41.10 ↔ Vergrößerung eines bestehenden Vorhofseptumdefekts, offen chirurgisch                                       |
| 00.66.32 ↔ Perkutan-transluminale Gefäßintervention an den Koronarien mittels Atherektomie          | 35.41.20 ↔ Vergrößerung eines bestehenden Vorhofseptumdefekts, perkutan-transluminale                                  |
| 00.66.33 ↔ Perkutan-transluminale Gefäßintervention an den Koronarien mittels Fremdkörperentfernung | 35.41.99 ↔ Vergrößerung eines bestehenden Vorhofseptumdefekts, sonstige  |
| 00.66.36 ↔ Perkutan-transluminale Gefäßintervention an den Koronarien mittels Thrombektomie         | 35.42.00 ↔ Bildung von Herzseptumdefekten, n.n.bez.  |
| 00.66.37 ↔ Perkutan-transluminale Gefäßintervention an den Koronarien mittels Lithotripsie          | 35.42.09 ↔ Bildung von Herzseptumdefekten, sonstige  |
| 00.66.38 ↔ Perkutan-transluminale Gefäßintervention an den Koronarien, selektive Thrombolysse       | 35.42.10 ↔ Bildung von Herzseptumdefekten, offen chirurgisch   |
|   | 35.42.21 ↔ Bildung von Herzseptumdefekten, perkutan-transluminale, ohne Implantat                                      |
|   | 35.42.22 ↔ Bildung von Herzseptumdefekten, perkutan-transluminale, mit Implantat                                       |
|   | 35.43.20 ↔ Vergrößerung eines bestehenden Ventrikelseptumdefekts, perkutan-transluminale                               |

|            |  |            |  |
|------------|--|------------|--|
| 35.53 ↔    | Korrektur eines Ventrikelseptumdefekts mit Prothese, offener Zugang                            | 36.08.09 ↔ | Implantation von Stents in Koronararterien, perkutan-transluminal, sonstige  |
| 35.55 ↔    | Korrektur eines Ventrikelseptumdefekts mit Prothese, geschlossen                               | 36.08.11 ↔ | Implantation perkutan-transluminal von Stents ohne Medikamentenfreisetzung, in einer Koronararterie                          |
| 35.61 ↔    | Korrektur eines Vorhofseptumdefekts mit Bio-Graft  | 36.08.12 ↔ | Implantation perkutan-transluminal von Stents ohne Medikamentenfreisetzung, in mehreren Koronararterien                      |
| 35.62 ↔    | Korrektur eines Ventrikelseptumdefekts mit Bio-Graft   | 36.08.13 ↔ | Implantation perkutan-transluminal von selbstexpandierenden Stents ohne Medikamentenfreisetzung, in einer Koronararterie     |
| 35.98.11 ↔ | Perkutan-transluminaler Verschluss eines Vorhofseptumdefekts, mit 1 Verschlussdevice           | 36.08.14 ↔ | Implantation perkutan-transluminal von selbstexpandierenden Stents ohne Medikamentenfreisetzung, in mehreren Koronararterien |
| 35.98.12 ↔ | Perkutan-transluminaler Verschluss eines Vorhofseptumdefekts, mit 2 und mehr Verschlussdevices | 36.08.15 ↔ | Implantation perkutan-transluminal eines Bifurkationsstents ohne Medikamentenfreisetzung in Koronararterien                  |
| 35.98.19 ↔ | Perkutan-transluminaler Verschluss eines Vorhofseptumdefekts, sonstige                         | 36.08.21 ↔ | Implantation perkutan-transluminal von Stents mit Medikamentenfreisetzung, in einer Koronararterie                           |
| 35.98.30 ↔ | Perkutan-transluminaler Verschluss eines Ventrikelseptumdefekts                                | 36.08.22 ↔ | Implantation perkutan-transluminal von Stents mit Medikamentenfreisetzung, in mehreren Koronararterien                       |
| 35.B0 ↔    | Klappensprengung, n.n.bez.   | 36.08.23 ↔ | Implantation perkutan-transluminal von selbstexpandierenden Stents mit Medikamentenfreisetzung, in einer Koronararterie      |
| 35.B1.11 ↔ | Sprengung der Aortenklappe, endovaskulärer Zugang  | 36.08.24 ↔ | Implantation perkutan-transluminal von selbstexpandierenden Stents mit Medikamentenfreisetzung, in mehreren Koronararterien  |
| 35.B1.12 ↔ | Sprengung der Mitralklappe, endovaskulärer Zugang  | 36.08.25 ↔ | Implantation perkutan-transluminal eines Bifurkationsstents mit Medikamentenfreisetzung in Koronararterien                   |
| 35.B1.13 ↔ | Sprengung der Pulmonalklappe, endovaskulärer Zugang  | 36.08.31 ↔ | Implantation perkutan-transluminal von beschichteten Stents in eine Koronararterie   |
| 35.B1.14 ↔ | Sprengung der Trikuspidalklappe, endovaskulärer Zugang   | 36.08.32 ↔ | Implantation perkutan-transluminal von beschichteten Stents in mehrere Koronararterien                                       |
| 35.B9 ↔    | Klappensprengung, sonstige   | 36.0A ↔    | Implantation perkutan-transluminal eines strömungsreduzierenden Drahtgeflechts in den Koronarsinus                           |
| 35.C2.13 ↔ | Segelrekonstruktion der Mitralklappe, endovaskulärer Zugang                                    | 36.32 ↔    | Sonstige transmyokardiale Revaskularisation  |
| 35.C2.14 ↔ | Segelrekonstruktion der Mitralklappe kathetergesteuert, transapikal                            | 37.34.10 ↔ | Ablation bei Tachyarrhythmie, n.n.bez.   |
| 35.C3.13 ↔ | Taschenrekonstruktion der Pulmonalklappe, endovaskulärer Zugang                                | 37.34.11 ↔ | Ablation bei Tachyarrhythmie, konventionelle Radiofrequenzablation   |
| 35.C3.14 ↔ | Taschenrekonstruktion der Pulmonalklappe kathetergesteuert, transapikal                        | 37.34.12 ↔ | Ablation bei Tachyarrhythmie, gekühlte Radiofrequenzablation   |
| 35.C4.13 ↔ | Segelrekonstruktion der Trikuspidalklappe, endovaskulärer Zugang                               | 37.34.13 ↔ | Ablation bei Tachyarrhythmie, mit anderen Energiequellen   |
| 35.C4.14 ↔ | Segelrekonstruktion der Trikuspidalklappe kathetergesteuert, transapikal                       | 37.34.15 ↔ | Ablation bei Tachyarrhythmie, Kryoablation   |
| 35.D2.21 ↔ | Anuloplastik der Mitralklappe, transarteriell  | 37.34.16 ↔ | Ablation bei Tachyarrhythmie, multipolare phasenverschobene Radiofrequenzablation  |
| 35.D2.22 ↔ | Anuloplastik der Mitralklappe, transvenös  | 37.34.19 ↔ | Ablation bei Tachyarrhythmie, sonstige   |
| 35.D2.23 ↔ | Anuloplastik der Mitralklappe, über den Koronarsinus   | 37.34.1C ↔ | Ablation bei Tachyarrhythmie, irreversible Elektroporation   |
| 35.E1.00 ↔ | Valvuloplastik der Aortenklappe, n.n.bez.  | 37.34.31 ↔ | Ablation bei Tachyarrhythmie mit Hilfe von 3D-Mappingverfahren   |
| 35.E1.09 ↔ | Valvuloplastik der Aortenklappe, sonstige  | 37.90.09 ↔ | Einsetzen von Vorrichtungen ins linke Herzohr, sonstige  |
| 35.E1.13 ↔ | Valvuloplastik der Aortenklappe, endovaskulärer Zugang   | 37.90.10 ↔ | Perkutaner Verschluss des linken Vorhofsohrs   |
| 35.E1.14 ↔ | Valvuloplastik der Aortenklappe kathetergesteuert, transapikal                                 | 37.9B.13 ↔ | Entfernung von Implantaten am Herzen, perkutan-transluminal  |
| 35.E2.00 ↔ | Valvuloplastik der Mitralklappe, n.n.bez.  | 39.B1.75 ↔ | (Perkutan-)transluminale Implantation von Stents ohne Medikamentenfreisetzung, Ductus arteriosus apertus                     |
| 35.E2.09 ↔ | Valvuloplastik der Mitralklappe, sonstige  | 39.B1.M2 ↔ | (Perkutan-)transluminale Implantation von Stents ohne Medikamentenfreisetzung, Aortopulmonale Kollateralgefäße [MAPCA]       |
| 35.E2.13 ↔ | Valvuloplastik der Mitralklappe, endovaskulärer Zugang, transarteriell                         | 39.B1.N2 ↔ | (Perkutan-)transluminale Implantation von Stents ohne Medikamentenfreisetzung, künstliche aortopulmonale Shunts              |
| 35.E2.14 ↔ | Valvuloplastik der Mitralklappe, endovaskulärer Zugang, transvenös                             |            |  |
| 35.E2.15 ↔ | Valvuloplastik der Mitralklappe kathetergesteuert, transapikal                                 |            |  |
| 35.E3.00 ↔ | Valvuloplastik der Pulmonalklappe, n.n.bez.  |            |  |
| 35.E3.09 ↔ | Valvuloplastik der Pulmonalklappe, sonstige  |            |  |
| 35.E3.13 ↔ | Valvuloplastik der Pulmonalklappe, endovaskulärer Zugang                                       |            |  |
| 35.E3.14 ↔ | Valvuloplastik der Pulmonalklappe kathetergesteuert, transapikal                               |            |  |
| 35.E4.00 ↔ | Valvuloplastik der Trikuspidalklappe, n.n.bez.   |            |  |
| 35.E4.09 ↔ | Valvuloplastik der Trikuspidalklappe, sonstige   |            |  |
| 35.E4.14 ↔ | Valvuloplastik der Trikuspidalklappe kathetergesteuert, transapikal                            |            |  |
| 35.E4.15 ↔ | Valvuloplastik der Trikuspidalklappe, endovaskulärer Zugang, transarteriell                    |            |  |
| 35.E4.16 ↔ | Valvuloplastik der Trikuspidalklappe, endovaskulärer Zugang, transvenös                        |            |  |
| 36.08.00 ↔ | Implantation von Stents in Koronararterien, perkutan-transluminal, n.n.bez.                    |            |  |

|   |  |
|---|--|
| 39.B2.75 ↔ (Perkutan-)transluminale Implantation von Stents mit Medikamentenfreisetzung, Ductus arteriosus apertus                | 39.B7.N2 ↔ (Perkutan-)transluminale Implantation von ungedeckten grosslumige Stents, künstliche aortopulmonale Shunts          |
| 39.B2.M2 ↔ (Perkutan-)transluminale Implantation von Stents mit Medikamentenfreisetzung, Aortopulmonale Kollateralgefässe [MAPCA] | 39.B8.75 ↔ (Perkutan-)transluminale Implantation von gedeckten grosslumige Stents, Ductus arteriosus apertus                   |
| 39.B2.N2 ↔ (Perkutan-)transluminale Implantation von Stents mit Medikamentenfreisetzung, künstliche aortopulmonale Shunts         | 39.B8.M2 ↔ (Perkutan-)transluminale Implantation von gedeckten grosslumige Stents, Aortopulmonale Kollateralgefässe [MAPCA]    |
| 39.B3.75 ↔ (Perkutan-)transluminale Implantation von gedeckten Stents ohne Medikamentenfreisetzung, Ductus arteriosus apertus     | 39.B8.N2 ↔ (Perkutan-)transluminale Implantation von gedeckten grosslumige Stents, künstliche aortopulmonale Shunts            |
| 39.B4.75 ↔ (Perkutan-)transluminale Implantation von gedeckten Stents mit Medikamentenfreisetzung, Ductus arteriosus apertus      | 39.BA.M2 ↔ (Perkutan-)transluminale Implantation von ungedeckten Wachstumsstents, Aortopulmonale Kollateralgefässe [MAPCA]     |
| 39.B5.75 ↔ (Perkutan-)transluminale Implantation von ungedeckten Cheatham-Platinum-Stents, Ductus arteriosus apertus              | 39.BA.N2 ↔ (Perkutan-)transluminale Implantation von ungedeckten Wachstumsstents, künstliche aortopulmonale Shunts             |
| 39.B6.75 ↔ (Perkutan-)transluminale Implantation von gedeckten Cheatham-Platinum-Stents, Ductus arteriosus apertus                | 39.BB.M2 ↔ (Perkutan-)transluminale Implantation von gedeckten Wachstumsstents, Aortopulmonale Kollateralgefässe [MAPCA]       |
| 39.B7.75 ↔ (Perkutan-)transluminale Implantation von ungedeckten grosslumige Stents, Ductus arteriosus apertus                    | 39.BB.N2 ↔ (Perkutan-)transluminale Implantation von gedeckten Wachstumsstents, künstliche aortopulmonale Shunts               |
| 39.B7.M2 ↔ (Perkutan-)transluminale Implantation von ungedeckten grosslumige Stents, Aortopulmonale Kollateralgefässe [MAPCA]     | 39.BH.75 ↔ (Perkutan-)transluminale Implantation von Stents zur Strömungslaminierung bei Aneurysmen, Ductus arteriosus apertus |

**Prozedur F12-8**

39.A1.11 †↔ Einsatz eines Excimer-Laser

39.A1.12 †↔ Einsatz eines Cutting sheath

**Prozedur F12-9**

37.8A.31 ↔ Implantation eines Resynchronisationsherzschrittmacher [CRT-P]

**ADRG F13****Amputation bei Kreislauferkrankungen an oberer Extremität und Zehen oder verschiedene Eingriffe bei Diabetes mellitus mit Komplikationen**

Prozedur in Tabelle F13-2 oder Diagnose in Tabelle F13-1 und mindestens eine Prozedur in Tabelle F13-3

**DRG F13A****Amputation bei Kreislauferkrankungen an oberer Extremität und Zehen mit äusserst schweren CC oder komplexer Arthrodese am Fuss od. Komplexbehandlung bei Amputation ab 7 Behandlungstage oder bestimmte Prozeduren und mehrzeitigen Revisions- oder Rekonstruktionseingriffen oder Gefässeingriff**

(PCCL &gt; 3 oder Prozedur in Tabelle F13-4 oder Prozedur in Tabelle F13-5 oder Prozedur in Tabelle F13-6 oder Prozedur in Tabelle F13-7) und (OR-Prozedur und mindestens eine Prozedur in Tabelle F13-8 und (mindestens zwei Behandlungen, die mindestens einen Tag auseinander liegen in [OR-Prozedur und Prozedur in Tabelle F13-9] oder mindestens zwei Behandlungen, die mindestens einen Tag auseinander liegen in [OR-Prozedur und Prozedur in Tabelle F13-10]) oder Prozedur in Tabelle F13-11)

**DRG F13B****Amputation bei Kreislauferkrankungen an oberer Extremität und Zehen mit äusserst schweren CC oder komplexer Arthrodese am Fuss oder Komplexbehandlung bei Amputation ab 7 Behandlungstage oder bestimmte Prozeduren**

PCCL &gt; 3 oder Prozedur in Tabelle F13-4 oder Prozedur in Tabelle F13-5 oder Prozedur in Tabelle F13-6 oder Prozedur in Tabelle F13-7

**DRG F13C****Amputation bei Kreislauferkrankungen an oberer Extremität und Zehen oder verschiedene Eingriffe bei Diabetes mellitus mit Komplikationen****Diagnose F13-1**

|        |   |        |   |
|--------|---|--------|---|
| E10.50 | Diabetes mellitus, Typ 1: Mit peripheren vaskulären Komplikationen: Nicht als entgleist bezeichnet  | E12.73 | Diabetes mellitus in Verbindung mit Fehl- oder Mangelernährung [Malnutrition]: Mit multiplen Komplikationen: Mit sonstigen multiplen Komplikationen, als entgleist bezeichnet |
| E10.51 | Diabetes mellitus, Typ 1: Mit peripheren vaskulären Komplikationen: Als entgleist bezeichnet  | E12.74 | Diabetes mellitus in Verbindung mit Fehl- oder Mangelernährung [Malnutrition]: Mit multiplen Komplikationen: Mit diabetischem Fußsyndrom, nicht als entgleist bezeichnet      |
| E10.60 | Diabetes mellitus, Typ 1: Mit sonstigen näher bezeichneten Komplikationen: Nicht als entgleist bezeichnet   | E12.75 | Diabetes mellitus in Verbindung mit Fehl- oder Mangelernährung [Malnutrition]: Mit multiplen Komplikationen: Mit diabetischem Fußsyndrom, als entgleist bezeichnet            |
| E10.61 | Diabetes mellitus, Typ 1: Mit sonstigen näher bezeichneten Komplikationen: Als entgleist bezeichnet   | E13.50 | Sonstiger näher bezeichneter Diabetes mellitus: Mit peripheren vaskulären Komplikationen: Nicht als entgleist bezeichnet  |
| E10.72 | Diabetes mellitus, Typ 1: Mit multiplen Komplikationen: Mit sonstigen multiplen Komplikationen, nicht als entgleist bezeichnet  | E13.51 | Sonstiger näher bezeichneter Diabetes mellitus: Mit peripheren vaskulären Komplikationen: Als entgleist bezeichnet  |
| E10.73 | Diabetes mellitus, Typ 1: Mit multiplen Komplikationen: Mit sonstigen multiplen Komplikationen, als entgleist bezeichnet  | E13.60 | Sonstiger näher bezeichneter Diabetes mellitus: Mit sonstigen näher bezeichneten Komplikationen: Nicht als entgleist bezeichnet   |
| E10.74 | Diabetes mellitus, Typ 1: Mit multiplen Komplikationen: Mit diabetischem Fußsyndrom, nicht als entgleist bezeichnet   | E13.61 | Sonstiger näher bezeichneter Diabetes mellitus: Mit sonstigen näher bezeichneten Komplikationen: Als entgleist bezeichnet   |
| E10.75 | Diabetes mellitus, Typ 1: Mit multiplen Komplikationen: Mit diabetischem Fußsyndrom, als entgleist bezeichnet   | E13.72 | Sonstiger näher bezeichneter Diabetes mellitus: Mit multiplen Komplikationen: Mit sonstigen multiplen Komplikationen, nicht als entgleist bezeichnet                          |
| E11.50 | Diabetes mellitus, Typ 2: Mit peripheren vaskulären Komplikationen: Nicht als entgleist bezeichnet  | E13.73 | Sonstiger näher bezeichneter Diabetes mellitus: Mit multiplen Komplikationen: Mit sonstigen multiplen Komplikationen, als entgleist bezeichnet                                |
| E11.51 | Diabetes mellitus, Typ 2: Mit peripheren vaskulären Komplikationen: Als entgleist bezeichnet  | E13.74 | Sonstiger näher bezeichneter Diabetes mellitus: Mit multiplen Komplikationen: Mit diabetischem Fußsyndrom, nicht als entgleist bezeichnet                                     |
| E11.60 | Diabetes mellitus, Typ 2: Mit sonstigen näher bezeichneten Komplikationen: Nicht als entgleist bezeichnet   | E13.75 | Sonstiger näher bezeichneter Diabetes mellitus: Mit multiplen Komplikationen: Mit diabetischem Fußsyndrom, als entgleist bezeichnet   |
| E11.61 | Diabetes mellitus, Typ 2: Mit sonstigen näher bezeichneten Komplikationen: Als entgleist bezeichnet   | E14.50 | Nicht näher bezeichneter Diabetes mellitus: Mit peripheren vaskulären Komplikationen: Nicht als entgleist bezeichnet  |
| E11.72 | Diabetes mellitus, Typ 2: Mit multiplen Komplikationen: Mit sonstigen multiplen Komplikationen, nicht als entgleist bezeichnet  | E14.51 | Nicht näher bezeichneter Diabetes mellitus: Mit peripheren vaskulären Komplikationen: Als entgleist bezeichnet  |
| E11.73 | Diabetes mellitus, Typ 2: Mit multiplen Komplikationen: Mit sonstigen multiplen Komplikationen, als entgleist bezeichnet  | E14.60 | Nicht näher bezeichneter Diabetes mellitus: Mit sonstigen näher bezeichneten Komplikationen: Nicht als entgleist bezeichnet   |
| E11.74 | Diabetes mellitus, Typ 2: Mit multiplen Komplikationen: Mit diabetischem Fußsyndrom, nicht als entgleist bezeichnet   | E14.61 | Nicht näher bezeichneter Diabetes mellitus: Mit sonstigen näher bezeichneten Komplikationen: Als entgleist bezeichnet   |
| E11.75 | Diabetes mellitus, Typ 2: Mit multiplen Komplikationen: Mit diabetischem Fußsyndrom, als entgleist bezeichnet   | E14.72 | Nicht näher bezeichneter Diabetes mellitus: Mit multiplen Komplikationen: Mit sonstigen multiplen Komplikationen, nicht als entgleist bezeichnet                              |
| E12.50 | Diabetes mellitus in Verbindung mit Fehl- oder Mangelernährung [Malnutrition]: Mit peripheren vaskulären Komplikationen: Nicht als entgleist bezeichnet                             | E14.73 | Nicht näher bezeichneter Diabetes mellitus: Mit multiplen Komplikationen: Mit sonstigen multiplen Komplikationen, als entgleist bezeichnet                                    |
| E12.51 | Diabetes mellitus in Verbindung mit Fehl- oder Mangelernährung [Malnutrition]: Mit peripheren vaskulären Komplikationen: Als entgleist bezeichnet                                   | E14.74 | Nicht näher bezeichneter Diabetes mellitus: Mit multiplen Komplikationen: Mit diabetischem Fußsyndrom, nicht als entgleist bezeichnet   |
| E12.60 | Diabetes mellitus in Verbindung mit Fehl- oder Mangelernährung [Malnutrition]: Mit sonstigen näher bezeichneten Komplikationen: Nicht als entgleist bezeichnet                      | E14.75 | Nicht näher bezeichneter Diabetes mellitus: Mit multiplen Komplikationen: Mit diabetischem Fußsyndrom, als entgleist bezeichnet   |
| E12.61 | Diabetes mellitus in Verbindung mit Fehl- oder Mangelernährung [Malnutrition]: Mit sonstigen näher bezeichneten Komplikationen: Als entgleist bezeichnet                            |        |   |
| E12.72 | Diabetes mellitus in Verbindung mit Fehl- oder Mangelernährung [Malnutrition]: Mit multiplen Komplikationen: Mit sonstigen multiplen Komplikationen, nicht als entgleist bezeichnet |        |   |

**Prozedur F13-10**

- 86.53.11 ‡↔ Sekundärnaht an Haut und Subkutangewebe des Kopfes  
 86.53.16 ‡↔ Sekundärnaht an Haut und Subkutangewebe der Hand  
 86.53.1D ‡↔ Sekundärnaht an Haut und Subkutangewebe des Fusses  
 86.53.1E ‡↔ Sekundärnaht an Haut und Subkutangewebe anderer Lokalisationen

**Prozedur F13-11**

- 38.14.10 ↔ Endarteriektomie von Aorta ascendens und Aortenbogen  
 38.14.20 ↔ Endarteriektomie der Aorta descendens  
 38.14.30 ↔ Endarteriektomie der Aorta abdominalis  
 38.14.99 ↔ Endarteriektomie der Aorta, sonstige  
 38.16.09 ↔ Endarteriektomie und Endovenektomie von abdominalen Gefässen, sonstige  
 38.16.11 ↔ Endarteriektomie des Truncus coeliacus  
 38.16.12 ↔ Endarteriektomie der A. gastrica  
 38.16.13 ↔ Endarteriektomie der A. hepatica  
 38.16.14 ↔ Endarteriektomie der A. lienalis  
 38.16.15 ↔ Endarteriektomie der A. renalis  
 38.16.16 ↔ Endarteriektomie der A. mesenterialis  
 38.16.17 ↔ Endarteriektomie der A. lumbalis  
 38.16.18 ↔ Endarteriektomie der A. iliaca  
 38.16.21 ↔ Endovenektomie an der Iliakalvene  
 38.34.10 ↔ Resektion der Aorta ascendens und des Aortenbogens mit Anastomose  
 38.34.20 ↔ Resektion der Aorta descendens mit Anastomose  
 38.34.30 ↔ Resektion der Aorta abdominalis mit Anastomose  
 38.34.99 ↔ Resektion der Aorta mit Anastomose, sonstige  
 38.36.11 ↔ Resektion des Truncus coeliacus mit Anastomose  
 38.36.12 ↔ Resektion der A. gastrica mit Anastomose  
 38.36.13 ↔ Resektion der A. hepatica mit Anastomose  
 38.36.14 ↔ Resektion der A. lienalis mit Anastomose  
 38.36.15 ↔ Resektion der A. renalis mit Anastomose  
 38.36.16 ↔ Resektion der A. mesenterialis mit Anastomose  
 38.36.17 ↔ Resektion der A. iliaca mit Anastomose  
 38.36.19 ↔ Resektion von viszerale Arterien mit Anastomose, sonstige  
 38.36.99 ↔ Resektion von abdominalen Arterien mit Anastomose, sonstige  
 38.37.11 ↔ Resektion der V. cava inferior mit Anastomose  
 38.37.12 ↔ Resektion der V. iliaca mit Anastomose  
 38.37.19 ↔ Resektion von tiefen abdominalen Venen mit Anastomose, sonstige  
 38.37.99 ↔ Resektion von abdominalen Venen mit Anastomose, sonstige  
 38.44.10 ↔ Resektion der Aorta abdominalis, suprarenal mit Ersatz  
 38.44.11 ↔ Resektion der Aorta abdominalis, infrarenal mit Ersatz  
 38.44.12 ↔ Resektion der Aorta abdominalis, juxtarenal mit Ersatz  
 38.44.99 ↔ Resektion der Aorta abdominalis mit Ersatz, sonstige  
 38.45.00 ↔ Resektion von thorakalen Blutgefässen mit Ersatz, n.n.bez.  
 38.45.10 ↔ Resektion der thorakalen Aorta mit Ersatz, n.n.bez.  
 38.45.12 ↔ Resektion der Aorta thoracica mit Ersatz  
 38.45.13 ↔ Resektion der Aorta thoracoabdominalis mit Ersatz  
 38.45.14 ↔ Resektion der thorakalen Aorta und Ersatz mit Hybridprothese  
 38.45.15 ↔ Resektion der Aorta ascendens mit Ersatz  
 38.45.16 ↔ Resektion des Aortenbogens mit Ersatz  
 38.45.17 ↔ Resektion der Aorta ascendens sowie des Aortenbogens mit Ersatz  
 38.45.19 ↔ Resektion der thorakalen Aorta mit Ersatz, sonstige  
 38.45.20 ↔ Resektion sonstiger thorakaler Arterien mit Ersatz, n.n.bez.  
 38.45.21 ↔ Resektion der A. pulmonalis mit Ersatz  
 38.45.22 ↔ Resektion des Truncus brachiocephalicus mit Ersatz  
 38.45.29 ↔ Resektion sonstiger thorakaler Arterien mit Ersatz  
 38.45.30 ↔ Resektion thorakaler Venen mit Ersatz, n.n.bez.  
 38.45.31 ↔ Resektion der V. cava superior mit Ersatz  
 38.45.38 ↔ Resektion sonstiger tiefer thorakaler Venen mit Ersatz  
 38.45.39 ↔ Resektion thorakaler Venen mit Ersatz, sonstige  
 38.45.99 ↔ Resektion von thorakalen Blutgefässen mit Ersatz, sonstige  
 38.46 ↔ Resektion von abdominalen Arterien mit Ersatz  
 38.47.11 ↔ Resektion der V. cava inferior mit Ersatz  
 38.47.12 ↔ Resektion der V. iliaca mit Ersatz  
 38.47.19 ↔ Resektion von tiefen abdominalen Venen mit Ersatz, sonstige  
 38.47.99 ↔ Resektion von abdominalen Venen mit Ersatz, sonstige  
 38.48.10 ↔ Resektion der A. femoralis mit Ersatz (communis) (superficialis)  
 38.48.11 ↔ Resektion der A. profunda femoris mit Ersatz  
 38.48.12 ↔ Resektion der A. poplitea mit Ersatz  
 38.48.13 ↔ Resektion von Arterien des Unterschenkels mit Ersatz  
 38.48.99 ↔ Resektion von Arterien der unteren Extremität mit Ersatz, sonstige  
 39.22.11 ↔ Bypass zwischen A. carotis und A. carotis  
 39.22.12 ↔ Bypass zwischen A. carotis und A. vertebralis  
 39.22.13 ↔ Bypass zwischen A. carotis und A. subclavia  
 39.22.14 ↔ Bypass zwischen A. carotis und Aorta  
 39.22.19 ↔ Bypass an der A. carotis, sonstige  
 39.22.21 ↔ Bypass zwischen A. subclavia und Aorta  
 39.22.29 ↔ Bypass an der A. subclavia, sonstige  
 39.22.99 ↔ Bypass zwischen Aorta, A. subclavia und A. carotis, sonstige  
 39.23 ↔ Sonstiger intrathorakaler, vaskulärer Shunt oder Bypass  
 39.24 ↔ Aorto-renaler Bypass  
 39.26.10 ↔ Sonstiger intraabdominaler Gefäss-Shunt oder -Bypass, Viszeralarterien  
 39.26.11 ↔ Sonstiger intraabdominaler Gefäss-Shunt oder -Bypass, Aorta  
 39.26.12 ↔ Sonstiger intraabdominaler Gefäss-Shunt oder -Bypass, A. renalis  
 39.26.19 ↔ Sonstiger intraabdominaler Gefäss-Shunt oder -Bypass, sonstige Viszeralarterien  
 39.26.99 ↔ Sonstiger intraabdominaler Gefäss-Shunt oder -Bypass, sonstige  
 39.29.10 ↔ Gefäss-Shunt oder Bypass an Arterien der unteren Extremität, n.n.bez.  
 39.29.11 ↔ Femorofemorale Gefäss-Shunt oder -Bypass  
 39.29.12 ↔ Femoropopliteale Gefäss-Shunt oder -Bypass  
 39.29.13 ↔ Femorocrurale Gefäss-Shunt oder -Bypass  
 39.29.14 ↔ Femoropedale Gefäss-Shunt oder -Bypass  
 39.29.15 ↔ Popliteocrurale und popliteopedale Gefäss-Shunt oder -Bypass  
 39.29.16 ↔ Gefäss-Shunt oder Bypass an Arterien des Unterschenkels und des Fusses  
 39.29.19 ↔ Gefäss-Shunt oder Bypass an Arterien der unteren Extremität, sonstige  
 39.29.20 ↔ Gefäss-Shunt oder Bypass an Arterien der oberen Extremität  
 39.29.30 ↔ Sonstiger (peripherer) Gefäss-Shunt oder -Bypass, extraanatomisch, n.n.bez.



- 39.29.31 ↔ Subclaviafemoraler Gefäss-Shunt oder Bypass  
 39.29.32 ↔ Axillofemoraler Gefäss-Shunt oder Bypass  
 39.29.33 ↔ Femorofemoraler Cross-over-Bypass  
 39.29.39 ↔ Sonstiger (peripherer) Gefäss-Shunt oder -Bypass, extraanatomisch, sonstige  
 39.29.40 ↔ Gefäss-Shunt oder -Bypass an Venen  
 39.29.81 ↔ Temporärer intraoperativer Shunt, arterioarteriell  
 39.29.82 ↔ Temporärer intraoperativer Shunt, arteriovenös  
 39.29.89 ↔ Temporärer intraoperativer Shunt, sonstige  
 39.29.99 ↔ Sonstiger (peripherer) Gefäss-Shunt oder -Bypass, sonstige  
 39.73.00 ↔ Endovaskuläre Implantation eines Stent-Grafts [Stent-Prothesen] an der thorakalen und thorakoabdominalen Aorta, n.n.bez.  
 39.73.09 ↔ Endovaskuläre Implantation eines Stent-Grafts [Stent-Prothesen] an der thorakalen und thorakoabdominalen Aorta, sonstige  
 39.73.31 ↔ Endovaskuläre Implantation in die Aorta thoracica von Stent-Grafts [Stent-Prothesen], ohne Öffnung  
 39.73.32 ↔ Endovaskuläre Implantation in die Aorta thoracica von Stent-Grafts [Stent-Prothesen], mit 1 Öffnung  
 39.73.33 ↔ Endovaskuläre Implantation in die Aorta thoracica von Stent-Grafts [Stent-Prothesen], mit 2 Öffnungen  
 39.73.34 ↔ Endovaskuläre Implantation in die Aorta thoracica von Stent-Grafts [Stent-Prothesen], mit 3 Öffnungen  
 39.73.35 ↔ Endovaskuläre Implantation in die Aorta thoracica von Stent-Grafts [Stent-Prothesen], mit 4 und mehr Öffnungen  
 39.73.36 ↔ Endovaskuläre Implantation in die Aorta thoracica von Stent-Grafts [Stent-Prothesen], mit Versorgung eines Gefässabganges in Parallelgraft-Technik  
 39.73.37 ↔ Endovaskuläre Implantation in die Aorta thoracica von Stent-Grafts [Stent-Prothesen], mit Versorgung von 2 und mehr Gefässabgänge in Parallelgraft-Technik  
 39.73.41 ↔ Endovaskuläre Implantation in die Aorta thoracoabdominalis von Stent-Grafts [Stent-Prothesen], ohne Öffnung  
 39.73.42 ↔ Endovaskuläre Implantation in die Aorta thoracoabdominalis von Stent-Grafts [Stent-Prothesen], mit 1 Öffnung  
 39.73.43 ↔ Endovaskuläre Implantation in die Aorta thoracoabdominalis von Stent-Grafts [Stent-Prothesen], mit 2 Öffnungen  
 39.73.44 ↔ Endovaskuläre Implantation in die Aorta thoracoabdominalis von Stent-Grafts [Stent-Prothesen], mit 3 Öffnungen  
 39.73.45 ↔ Endovaskuläre Implantation in die Aorta thoracoabdominalis von Stent-Grafts [Stent-Prothesen], mit 4 und mehr Öffnungen  
 39.73.46 ↔ Endovaskuläre Implantation in die Aorta thoracoabdominalis von Stent-Grafts [Stent-Prothesen], mit Versorgung eines Gefässabganges in Parallelgraft-Technik  
 39.73.47 ↔ Endovaskuläre Implantation in die Aorta thoracoabdominalis von Stent-Grafts [Stent-Prothesen], mit Versorgung von 2 und mehr Gefässabgänge in Parallelgraft-Technik  
 39.7A.09 ↔ Endovaskuläre Implantation von Stent-Grafts [Stent-Prothesen] in sonstige Gefässe, sonstige  
 39.7A.11 ↔ Endovaskuläre Implantation, iliakal, 1 Stent-Prothese, ohne Seitenarm  
 39.7A.12 ↔ Endovaskuläre Implantation, iliakal, 2 Stent-Prothesen, ohne Seitenarm  
 39.7A.13 ↔ Endovaskuläre Implantation, iliakal, 3 Stent-Prothesen, ohne Seitenarm  
 39.7A.14 ↔ Endovaskuläre Implantation, iliakal, 4 Stent-Prothesen, ohne Seitenarm  
 39.7A.15 ↔ Endovaskuläre Implantation, iliakal, 5 Stent-Prothesen, ohne Seitenarm  
 39.7A.16 ↔ Endovaskuläre Implantation, iliakal, 6 und mehr Stent-Prothesen, ohne Seitenarm  
 39.7A.21 ↔ Endovaskuläre Implantation in Beckenarterien von Stent-Grafts [Stent-Prothesen], iliakal mit Seitenarm  
 39.99.21 ↔ Operationen bei kongenitaler Anomalie des Aortenisthmus (Stenose) oder bei unterbrochenem Aortenbogen

### Prozedur F13-2

- 84.00 ↔ Amputation an der oberen Extremität, n.n.bez.  
 84.01 ↔ Amputation und Exartikulation an einem Finger (ausgenommen am Daumen)  
 84.02 ↔ Amputation und Exartikulation am Daumen  
 84.03.00 ↔ Hand-Amputation, n.n.bez.  
 84.03.10 ↔ Komplette Hand-Amputation an Handwurzel oder Mittelhand  
 84.03.99 ↔ Hand-Amputation, sonstige  
 84.04 ↔ Handgelenks-Exartikulation  
 84.05 ↔ Vorderarm-Amputation  
 84.06 ↔ Ellenbogen-Exartikulation  
 84.07 ↔ Oberarm-Amputation  
 84.08 ↔ Schultergelenk-Exartikulation  
 84.09 ↔ Interthorakoskapuläre Amputation  
 84.11 ↔ Zehenamputation  
 84.13 ↔ Exartikulation im Sprunggelenk  
 84.3X.00 ↔ Revision eines Amputationsstumpfes, n.n.bez.  
 84.3X.10 ↔ Revision eines Amputationsstumpfes, Schulter- und Oberarmregion  
 84.3X.11 ↔ Revision eines Amputationsstumpfes, Unterarmregion  
 84.3X.12 ↔ Revision eines Amputationsstumpfes, Handregion  
 84.3X.13 ↔ Revision eines Amputationsstumpfes, untere Extremität  
 84.3X.19 ↔ Revision eines Amputationsstumpfes, andere Lokalisation  
 84.3X.99 ↔ Revision eines Amputationsstumpfes, sonstige

### Prozedur F13-3

- 04.49.00 ↔ Sonstige Dekompression oder Lösung von Adhäsionen an peripherem Nerv oder Ganglion, n.n.bez.  
 04.49.10 ↔ Sonstige Dekompression oder Lösung von Adhäsionen am Plexus brachialis  
 04.49.11 ↔ Sonstige Dekompression oder Lösung von Adhäsionen an Nerven der Schulter  
 04.49.12 ↔ Sonstige Dekompression oder Lösung von Adhäsionen an Nerven des Armes  
 04.49.13 ↔ Sonstige Dekompression oder Lösung von Adhäsionen an Nerven der Hand  
 04.49.14 ↔ Sonstige Dekompression oder Lösung von Adhäsionen am Plexus lumbosacralis, Leiste und Beckenboden

|            |  |            |  |
|------------|--|------------|--|
| 04.49.15 ↔ | Sonstige Dekompression oder Lösung von Adhäsionen an Nerven des Beines                                   | 77.37.00 ↔ | Sonstige Knochendurchtrennung an Tibia und Fibula, n.n.bez.  |
| 04.49.16 ↔ | Sonstige Dekompression oder Lösung von Adhäsionen an Nerven des Fusses                                   | 77.37.10 ↔ | Rotationsosteotomie an der Tibia   |
| 04.49.99 ↔ | Sonstige Dekompression oder Lösung von Adhäsionen an sonstigen peripheren Nerven oder Ganglion, sonstige | 77.37.12 ↔ | Kortikotomie bei Segmenttransport an der Tibia   |
| 34.03 ↔    | Wiedereröffnung einer Thorakotomie   | 77.37.13 ↔ | Komplexe (mehrdimensionale) Osteotomie (mit Achsenkorrektur) an der Tibia  |
| 38.38.10 ↔ | Resektion der A. femoralis mit Anastomose (communis) (superficialis)                                     | 77.37.14 ↔ | Valgisierende oder varisierende Osteotomie an der Tibia  |
| 38.38.11 ↔ | Resektion der A. profunda femoris mit Anastomose   | 77.37.19 ↔ | Sonstige Knochendurchtrennung an der Tibia   |
| 38.38.12 ↔ | Resektion der A. poplitea mit Anastomose   | 77.37.20 ↔ | Rotationsosteotomie an der Fibula  |
| 38.38.99 ↔ | Resektion von Arterien der unteren Extremität mit Anastomose, sonstige                                   | 77.37.21 ↔ | Kortikotomie bei Segmenttransport an der Fibula  |
| 38.48.10 ↔ | Resektion der A. femoralis mit Ersatz (communis) (superficialis)   | 77.37.22 ↔ | Komplexe (mehrdimensionale) Osteotomie (mit Achsenkorrektur) an der Fibula   |
| 38.48.11 ↔ | Resektion der A. profunda femoris mit Ersatz   | 77.37.29 ↔ | Sonstige Knochendurchtrennung an der Fibula  |
| 38.48.12 ↔ | Resektion der A. poplitea mit Ersatz   | 77.37.99 ↔ | Sonstige Knochendurchtrennung an Tibia und Fibula, sonstige  |
| 38.48.13 ↔ | Resektion von Arterien des Unterschenkels mit Ersatz   | 77.38.10 ↔ | Rotationsosteotomie an Tarsalia  |
| 38.48.99 ↔ | Resektion von Arterien der unteren Extremität mit Ersatz, sonstige                                       | 77.38.11 ↔ | Kortikotomie bei Segmenttransport an Tarsalia  |
| 39.25.09 ↔ | Gefäss-Bypass von der Aorta oder der A. iliaca zu weiteren Arterien der unteren Extremität, sonstige     | 77.38.12 ↔ | Komplexe (mehrdimensionale) Osteotomie (mit Achsenkorrektur) an Tarsalia   |
| 39.25.11 ↔ | Aorto-iliakaler Bypass   | 77.38.13 ↔ | Komplexe (mehrdimensionale) Osteotomie (mit Achsenkorrektur) an Metatarsalia   |
| 39.25.12 ↔ | Aorto-femoraler Bypass   | 77.38.19 ↔ | Sonstige Knochendurchtrennung an Tarsalia  |
| 39.25.13 ↔ | Aorto-poplitealer Bypass   | 77.38.29 ↔ | Sonstige Knochendurchtrennung an Metatarsalia  |
| 39.25.14 ↔ | Aorto-cruraler Bypass  | 77.38.99 ↔ | Sonstige Knochendurchtrennung an Tarsalia und Metatarsalia, sonstige   |
| 39.25.15 ↔ | Aorto-ilio-femoraler Bypass  | 77.40.20 ↔ | Knochenbiopsie, ohne Angabe der Lokalisation, Offene Knochenbiopsie  |
| 39.25.16 ↔ | Aorto-ilio-poplitealer Bypass  | 77.41.20 ↔ | Knochenbiopsie von Skapula, Klavikula, Rippen und Sternum, Offene Knochenbiopsie   |
| 39.25.21 ↔ | Ilio-iliakaler Bypass  | 77.41.99 ↔ | Knochenbiopsie von Skapula, Klavikula, Rippen und Sternum, sonstige  |
| 39.25.22 ↔ | Ilio-femoraler Bypass  | 77.42.20 ↔ | Knochenbiopsie am Humerus, Offene Knochenbiopsie   |
| 39.25.23 ↔ | Ilio-poplitealer Bypass  | 77.42.99 ↔ | Knochenbiopsie am Humerus, sonstige  |
| 39.25.24 ↔ | Ilio-cruraler Bypass   | 77.43.20 ↔ | Knochenbiopsie an Radius und Ulna, Offene Knochenbiopsie   |
| 39.25.30 ↔ | Obturator-Bypass (extraanatomisch)   | 77.43.99 ↔ | Knochenbiopsie an Radius und Ulna, sonstige  |
| 40.71.11 ↔ | Mikrochirurgische lymphovenöse Anastomosierung   | 77.44.20 ↔ | Knochenbiopsie an Karpalia und Metakarpalia, Offene Knochenbiopsie   |
| 40.71.21 ↔ | Transplantation von Lymphknoten mit mikrovaskulärer Anastomose   | 77.44.99 ↔ | Knochenbiopsie an Karpalia und Metakarpalia, sonstige  |
| 40.71.31 ↔ | Transplantation von peripheren Lymphgefässen mit mikrovaskulärer Anastomose                              | 77.45.20 ↔ | Knochenbiopsie am Femur, Offene Knochenbiopsie   |
| 40.79 ↔    | Plastische Rekonstruktion und Transplantation an lymphatischen Strukturen, sonstige                      | 77.45.99 ↔ | Knochenbiopsie am Femur, sonstige  |
| 40.9X.20 ↔ | Inzision einer Lymphozele  | 77.46.20 ↔ | Knochenbiopsie an der Patella, Offene Knochenbiopsie   |
| 77.08.10 ↔ | Sequestrektomie an Tarsalia und Metatarsalia, ohne Einlage eines Medikamententrägers                     | 77.46.99 ↔ | Knochenbiopsie an der Patella, sonstige  |
| 77.08.11 ↔ | Sequestrektomie an Tarsalia und Metatarsalia, mit Einlage eines Medikamententrägers                      | 77.47.20 ↔ | Knochenbiopsie an Tibia und Fibula, Offene Knochenbiopsie  |
| 77.08.99 ↔ | Sequestrektomie an Tarsalia und Metatarsalia, sonstige   | 77.47.99 ↔ | Knochenbiopsie an Tibia und Fibula, sonstige   |
| 77.09.40 ↔ | Sequestrektomie an den Phalangen des Fusses, ohne Einlage eines Medikamententrägers                      | 77.48.20 ↔ | Knochenbiopsie an Tarsalia und Metatarsalia, Offene Knochenbiopsie   |
| 77.09.41 ↔ | Sequestrektomie an den Phalangen des Fusses, mit Einlage eines Medikamententrägers                       | 77.48.99 ↔ | Knochenbiopsie an Tarsalia und Metatarsalia, sonstige  |
| 77.09.90 ↔ | Sequestrektomie an sonstigen näher bezeichneten Knochen, ohne Einlage eines Medikamententrägers          | 77.49.41 ↔ | Knochenbiopsie an anderen näher bezeichneten Knochen, ausser Gesichtsschädelknochen, Knochenbiopsie an Phalangen des Fusses, Offene Knochenbiopsie |
| 77.09.91 ↔ | Sequestrektomie an sonstigen näher bezeichneten Knochen, mit Einlage eines Medikamententrägers           | 77.49.91 ↔ | Knochenbiopsie an anderen näher bezeichneten Knochen, ausser Gesichtsschädelknochen, Offene Knochenbiopsie   |
| 77.09.99 ↔ | Sequestrektomie an anderen näher bezeichneten Knochen, ohne Gesichtsschädelknochen, sonstige             | 77.49.99 ↔ | Knochenbiopsie an anderen näher bezeichneten Knochen, ausser Gesichtsschädelknochen, sonstige  |
| 77.27.00 ↔ | Keilosteotomie an Tibia und Fibula, n.n.bez.   | 77.51 ↔    | Plastische Rekonstruktion bei Hallux valgus und rigidus mit Exostosenresektion, Weichteilkorrektur und Osteotomie am Os metatarsale I              |
| 77.27.10 ↔ | Keilosteotomie an der Tibia  | 77.52 ↔    | Plastische Rekonstruktion bei Hallux valgus und rigidus mit Exostosenresektion, Weichteilkorrektur und Arthrodesse                                 |
| 77.27.20 ↔ | Keilosteotomie an der Fibula   |            |  |
| 77.27.99 ↔ | Keilosteotomie an Tibia und Fibula, sonstige   |            |  |
| 77.28.10 ↔ | Keilosteotomie am Talus  |            |  |
| 77.28.20 ↔ | Keilosteotomie am Kalkaneus  |            |  |
| 77.28.30 ↔ | Keilosteotomie an sonstigen Tarsalia   |            |  |
| 77.28.40 ↔ | Keilosteotomie an Metatarsalia   |            |  |
| 77.28.99 ↔ | Keilosteotomie an Tarsalia und Metatarsalia, sonstige  |            |  |
| 77.29.40 ↔ | Keilosteotomie an Phalangen des Fusses   |            |  |

|            |   |            |  |
|------------|---|------------|--|
| 77.53 ↔    | Plastische Rekonstruktion bei Hallux valgus und rigidus mit anderer Exostosenresektion und Weichteilkorrektur | 78.48 ↔    | Sonstige plastische Rekonstruktion an Tarsalia und Metatarsalia                        |
| 77.54 ↔    | Resektion oder Korrekturosteotomie bei Digitus quintus varus  | 78.49.11 ↔ | Sonstige plastische Rekonstruktion an Phalangen der Hand                               |
| 77.58 ↔    | Sonstige Resektion, Arthrodesse und plastische Rekonstruktion an Zehen  | 78.49.12 ↔ | Sonstige plastische Rekonstruktion am Becken   |
| 77.5A ↔    | Sonstige Exostosenresektion bei Hallux valgus und rigidus   | 78.49.13 ↔ | Sonstige plastische Rekonstruktion an Phalangen des Fusses                             |
| 77.68.10 ↔ | Lokale Resektion und Destruktion von Knochenläsion oder -gewebe an Tarsalia                                   | 79.67 ↔    | Débridement einer offenen Fraktur an Tarsalia und Metatarsalia                         |
| 77.68.11 ↔ | Lokale Resektion und Destruktion von Knochenläsion oder -gewebe an Metatarsalia                               | 7A.11.12 ↔ | Knochenbiopsie an der Wirbelsäule, offen chirurgisch                                   |
| 77.68.20 ↔ | Débridement an Tarsalia   | 7A.23 ↔    | Knocheninzision an der Wirbelsäule   |
| 77.68.21 ↔ | Débridement an Metatarsalia   | 7A.25 ↔    | Lokale Exzision von Knochenläsion oder -gewebe am Wirbel                               |
| 77.68.99 ↔ | Lokale Resektion und Destruktion von Knochenläsion oder -gewebe an Tarsalia und Metatarsalia, sonstige        | 80.36.20 ↔ | Arthroskopische Gelenkbiopsie am Knie  |
| 77.69.13 ↔ | Lokale Resektion und Destruktion von Knochenläsion oder -gewebe an Phalangen des Fusses                       | 80.36.30 ↔ | Offene Gelenkbiopsie am Knie   |
| 77.69.20 ↔ | Débridement an Phalangen der Hand   | 80.36.99 ↔ | Gelenkbiopsie am Knie, sonstige  |
| 77.69.22 ↔ | Débridement am Becken   | 80.6X.00 ↔ | Menishektomie am Knie, n.n.bez.  |
| 77.69.23 ↔ | Débridement an Phalangen des Fusses   | 80.6X.10 ↔ | Menishektomie am Knie, arthroskopisch, partiell  |
| 77.88 ↔    | Sonstige partielle Knochenresektion an Tarsalia und Metatarsalia  | 80.6X.11 ↔ | Menishektomie am Knie, arthroskopisch, total   |
| 77.89.40 ↔ | Sonstige partielle Knochenresektion an Phalangen des Fusses   | 80.6X.20 ↔ | Menishektomie am Knie, offen chirurgisch, partiell                                     |
| 77.98.10 ↔ | Totale Resektion von Tarsalia   | 80.6X.21 ↔ | Menishektomie am Knie, offen chirurgisch, total  |
| 77.98.11 ↔ | Totale Resektion von Metatarsalia   | 80.6X.99 ↔ | Menishektomie am Knie, sonstige  |
| 77.98.99 ↔ | Totale Resektion von Tarsalia und Metatarsalia, sonstige  | 80.81.10 ↔ | Débridement am Humeroglenoidalgelenk   |
| 77.99.10 ↔ | Totale Knochenresektionen an Phalangen der Hand   | 80.81.11 ↔ | Zystenexstirpation am Humeroglenoidalgelenk  |
| 77.99.40 ↔ | Totale Knochenresektionen an Phalangen des Fusses   | 80.81.19 ↔ | Sonstige lokale Exzision oder Destruktion am Humeroglenoidalgelenk                     |
| 77.99.40 ↔ | Totale Knochenresektionen an Phalangen des Fusses   | 80.81.20 ↔ | Débridement am Akromioklavikulargelenk   |
| 78.09.40 ↔ | Knochen transplantation an Phalangen des Fusses, gefässgestielt mit mikrovaskulärer Anastomose                | 80.81.21 ↔ | Zystenexstirpation am Akromioklavikulargelenk  |
| 78.09.41 ↔ | Knochen transplantation an Phalangen des Fusses, gefässgestielt ohne mikrovaskuläre Anastomose                | 80.81.29 ↔ | Sonstige lokale Exzision oder Destruktion am Akromioklavikulargelenk                   |
| 78.09.42 ↔ | Knorpel-Knochen transplantation an Phalangen des Fusses, autogen und allogene                                 | 80.81.99 ↔ | Sonstige lokale Exzision oder Destruktion einer Gelenkläsion an der Schulter, sonstige |
| 78.28.10 ↔ | Temporäre Epiphyseodese an Tarsalia und Metatarsalia  | 80.82.00 ↔ | Sonstige lokale Exzision oder Destruktion einer Gelenkläsion am Ellenbogen, n.n.bez.   |
| 78.28.11 ↔ | Permanente Epiphyseodese an Tarsalia und Metatarsalia   | 80.82.10 ↔ | Arthroskopische lokale Exzision oder Destruktion einer Gelenkläsion am Ellenbogen      |
| 78.28.12 ↔ | Therapeutische Epiphyseolyse an Tarsalia und Metatarsalia   | 80.82.11 ↔ | Débridement am Ellenbogengelenk  |
| 78.28.20 ↔ | Sonstige Verkürzungsosteotomie am Kalkaneus   | 80.82.12 ↔ | Zystenexstirpation am Ellenbogengelenk   |
| 78.28.21 ↔ | Sonstige Verkürzungsosteotomie an sonstigen Tarsalia  | 80.82.99 ↔ | Sonstige lokale Exzision oder Destruktion einer Gelenkläsion am Ellenbogen, sonstige   |
| 78.28.22 ↔ | Sonstige Verkürzungsosteotomie an Metatarsalia  | 80.91.10 ↔ | Arthroskopische Exzision am Humeroglenoidalgelenk                                      |
| 78.28.99 ↔ | Verkürzungsosteotomie an Tarsalia und Metatarsalia, sonstige  | 80.91.11 ↔ | Sonstige Exzision am Humeroglenoidalgelenk   |
| 78.29.10 ↔ | Temporäre Epiphyseodese an Phalangen der Hand   | 80.91.20 ↔ | Arthroskopische Exzision am Akromioklavikulargelenk                                    |
| 78.29.11 ↔ | Permanente Epiphyseodese an Phalangen der Hand  | 80.91.21 ↔ | Sonstige Exzision am Akromioklavikulargelenk   |
| 78.29.12 ↔ | Therapeutische Epiphyseolyse an Phalangen der Hand  | 80.92.10 ↔ | Arthroskopische Exzision am Ellenbogen   |
| 78.29.19 ↔ | Sonstige Verkürzungsosteotomie an Phalangen der Hand  | 80.92.11 ↔ | Entnahme eines Knorpeltransplantates am Ellenbogengelenk                               |
| 78.29.40 ↔ | Temporäre Epiphyseodese an Phalangen des Fusses   | 80.93.11 ↔ | Entnahme eines Knorpeltransplantates am Handgelenk                                     |
| 78.29.41 ↔ | Permanente Epiphyseodese an Phalangen des Fusses  | 80.93.12 ↔ | Resektion des Discus triangularis am Handgelenk  |
| 78.29.42 ↔ | Therapeutische Epiphyseolyse an Phalangen des Fusses  | 80.95.10 ↔ | Arthroskopische Exzision am Hüftgelenk   |
| 78.29.49 ↔ | Sonstige Verkürzungsosteotomie an Phalangen des Fusses  | 80.95.11 ↔ | Entnahme eines Knorpeltransplantates am Hüftgelenk                                     |
| 78.38.10 ↔ | Verlängerungsosteotomie am Kalkaneus  | 80.95.99 ↔ | Sonstige Exzision am Hüftgelenk, sonstige  |
| 78.38.19 ↔ | Verlängerungsosteotomie an sonstigen Tarsalia   | 80.96.10 ↔ | Arthroskopische Exzision am Kniegelenk   |
| 78.38.20 ↔ | Verlängerungsosteotomie an Metatarsalia   | 80.96.20 ↔ | Entnahme eines Knorpeltransplantates am Kniegelenk, arthroskopisch                     |
| 78.38.99 ↔ | Verlängerungsosteotomie an Tarsalia und Metatarsalia, sonstige  | 80.96.21 ↔ | Entnahme eines Knorpeltransplantates am Kniegelenk, offen chirurgisch                  |
|            |   | 80.97.10 ↔ | Arthroskopische Exzision am oberen Sprunggelenk  |
|            |   | 80.97.11 ↔ | Sonstige Exzision am oberen Sprunggelenk   |
|            |   | 80.97.20 ↔ | Arthroskopische Exzision am unteren Sprunggelenk                                       |
|            |   | 80.97.21 ↔ | Sonstige Exzision am unteren Sprunggelenk  |
|            |   | 80.97.30 ↔ | Entnahme eines Knorpeltransplantates am Sprunggelenk                                   |
|            |   | 80.97.99 ↔ | Sonstige Exzision am Sprunggelenk, sonstige  |
|            |   | 80.98.10 ↔ | Arthroskopische Exzision an Fuss- und Zehengelenken                                    |

|   |  |
|---|--|
| 80.98.11 ↔ Sonstige Exzision am Metatarsophalangealgelenk   | 81.82.32 ↔ Erweiterung des subakromialen Raumes, arthroskopisch  |
| 80.98.12 ↔ Sonstige Exzision an sonstigen Fussgelenken  | 81.82.33 ↔ Kapselraffung mit Fixation am Glenoid, arthroskopisch   |
| 80.98.13 ↔ Sonstige Exzision an Zehengelenken   | 81.82.34 ↔ Implantation Ballon-Implantat als Abstandshalter am Schultergelenk, arthroskopisch  |
| 80.98.99 ↔ Sonstige Exzision an Fuss- und Zehengelenk, sonstige   | 81.82.41 ↔ Refixation des Labrum glenoidale, offen chirurgisch   |
| 80.99.10 ↔ Arthroskopische Exzision am Sternoklavikulargelenk   | 81.82.42 ↔ Vordere und hintere Pfannenrandplastik, Schultergelenk, offen chirurgisch   |
| 80.99.11 ↔ Sonstige Exzision am Sternoklavikulargelenk  | 81.82.43 ↔ Vordere und hintere Kapselplastik, Schultergelenk, offen chirurgisch  |
| 80.99.20 ↔ Arthroskopische Exzision am Iliosakralgelenk   | 81.82.44 ↔ Akromioplastik mit Durchtrennung des Ligamentum coracoacromiale, offen chirurgisch  |
| 80.99.21 ↔ Sonstige Exzision am Iliosakralgelenk  | 81.82.46 ↔ Plastische Rekonstruktion der Rotatorenmanschette, Transfer der Sehne des Musculus latissimus dorsi                         |
| 80.99.30 ↔ Arthroskopische Exzision an der Symphyse   | 81.82.47 ↔ Plastische Rekonstruktion der Rotatorenmanschette, Transfer der Sehne des Musculus pectoralis major                         |
| 80.99.31 ↔ Sonstige Exzision an der Symphyse  | 81.83.00 ↔ Sonstiger Eingriff am Schultergelenk, n.n.bez.  |
| 81.11 ↔ Arthrorese am Sprunggelenk  | 81.83.10 ↔ Refixation eines osteochondralen Fragmentes, Humeroglenoidalgelenk, arthroskopisch  |
| 81.12.10 ↔ Arthrorese oberes Sprunggelenk mit unterem Sprunggelenk  | 81.83.11 ↔ Refixation eines osteochondralen Fragmentes, Humeroglenoidalgelenk, offen chirurgisch                                       |
| 81.12.11 ↔ Arthrorese oberes Sprunggelenk mit unterem Sprunggelenk und Chopartgelenk  | 81.83.12 ↔ Refixation eines osteochondralen Fragmentes, Akromioklavikulargelenk, arthroskopisch  |
| 81.12.12 ↔ Arthrorese unteres Sprunggelenk, zwei Sprunggelenkskammern   | 81.83.13 ↔ Refixation eines osteochondralen Fragmentes, Akromioklavikulargelenk, offen chirurgisch                                     |
| 81.12.13 ↔ Arthrorese unteres Sprunggelenk, drei Sprunggelenkskammern   | 81.83.26 ↔ Subchondrale Knocheneröffnung, Humeroglenoidalgelenk, arthroskopisch  |
| 81.12.99 ↔ Arthrorese Double, sonstige  | 81.83.27 ↔ Subchondrale Knocheneröffnung, Humeroglenoidalgelenk, offen chirurgisch   |
| 81.13 ↔ Subtalare Arthrorese  | 81.83.28 ↔ Subchondrale Knocheneröffnung, Akromioklavikulargelenk, arthroskopisch  |
| 81.14 ↔ Mediotarsale Arthrorese   | 81.83.29 ↔ Subchondrale Knocheneröffnung, Akromioklavikulargelenk, offen chirurgisch   |
| 81.15 ↔ Tarsometatarsale Arthrorese   | 81.83.30 ↔ Subchondrale Knocheneröffnung mit Einbringen eines azellulären Implantats, Humeroglenoidalgelenk, arthroskopisch            |
| 81.44.10 ↔ Stabilisierung der Patella, Retinakulumspaltung, lateral   | 81.83.31 ↔ Subchondrale Knocheneröffnung mit Einbringen eines azellulären Implantats, Akromioklavikulargelenk, arthroskopisch          |
| 81.44.11 ↔ Stabilisierung der Patella, Retinakulumspaltung, lateral mit Zügelungsoperation                                    | 81.83.35 ↔ Subchondrale Knocheneröffnung mit Einbringen eines azellulären Implantats, Humeroglenoidalgelenk, offen chirurgisch         |
| 81.44.12 ↔ Stabilisierung der Patella, Verlagerung des Patellarsehnenansatzes   | 81.83.36 ↔ Subchondrale Knocheneröffnung mit Einbringen eines azellulären Implantats, Akromioklavikulargelenk, offen chirurgisch       |
| 81.44.13 ↔ Stabilisierung der Patella, Verlagerung des Patellarsehnenansatzes mit Knochenspan                                 | 81.83.40 ↔ Resektionsarthroplastik am Schultergelenk   |
| 81.44.14 ↔ Stabilisierung der Patella mittels MPFL [Mediales Patello-Femorales Ligament]-Plastik                              | 81.83.51 ↔ Stabilisierung des Akromioklavikulargelenks durch Fixationsverfahren, arthroskopisch assistiert                             |
| 81.44.99 ↔ Stabilisierung der Patella, sonstige   | 81.83.99 ↔ Sonstiger Eingriff am Schultergelenk, sonstige  |
| 81.49.10 ↔ Refixation eines osteochondralen Fragmentes, oberes Sprunggelenk, arthroskopisch                                   | 81.94 ↔ Naht an Kapsel oder Ligament von Sprunggelenk oder Fuss  |
| 81.49.11 ↔ Refixation eines osteochondralen Fragmentes, oberes Sprunggelenk, offen chirurgisch                                | 81.96.9A ↔ Sonstige gelenkrekonstruktive und gelenkplastische Eingriffe, Resektionsarthroplastik an Gelenken des Fusses                |
| 81.49.12 ↔ Refixation eines osteochondralen Fragmentes, unteres Sprunggelenk, arthroskopisch                                  | 81.9A.11 ↔ Knorpeltransplantation und Implantation von in-vitro hergestellten Gewebekulturen, Humeroglenoidalgelenk, arthroskopisch    |
| 81.49.13 ↔ Refixation eines osteochondralen Fragmentes, unteres Sprunggelenk, offen chirurgisch                               | 81.9A.12 ↔ Knorpeltransplantation und Implantation von in-vitro hergestellten Gewebekulturen, Akromioklavikulargelenk, arthroskopisch  |
| 81.49.26 ↔ Subchondrale Knocheneröffnung, oberes Sprunggelenk, arthroskopisch   | 81.9A.1E ↔ Knorpeltransplantation und Implantation von in-vitro hergestellten Gewebekulturen, oberes Sprunggelenk, arthroskopisch      |
| 81.49.27 ↔ Subchondrale Knocheneröffnung, oberes Sprunggelenk, offen chirurgisch  | 81.9A.1F ↔ Knorpeltransplantation und Implantation von in-vitro hergestellten Gewebekulturen, unteres Sprunggelenk, arthroskopisch     |
| 81.49.28 ↔ Subchondrale Knocheneröffnung, unteres Sprunggelenk, arthroskopisch  | 81.9A.21 ↔ Knorpeltransplantation und Implantation von in-vitro hergestellten Gewebekulturen, Humeroglenoidalgelenk, offen chirurgisch |
| 81.49.29 ↔ Subchondrale Knocheneröffnung, unteres Sprunggelenk, offen chirurgisch   |  |
| 81.49.30 ↔ Subchondrale Knocheneröffnung mit Einbringen eines azellulären Implantats, oberes Sprunggelenk, arthroskopisch     |  |
| 81.49.31 ↔ Subchondrale Knocheneröffnung mit Einbringen eines azellulären Implantats, unteres Sprunggelenk, arthroskopisch    |  |
| 81.49.32 ↔ Resektionsarthroplastik am Sprunggelenk  |  |
| 81.49.33 ↔ Refixation und Plastik am Kapselbandapparat des oberen Sprunggelenkes  |  |
| 81.49.34 ↔ Subchondrale Knocheneröffnung mit Einbringen eines azellulären Implantats, oberes Sprunggelenk, offen chirurgisch  |  |
| 81.49.35 ↔ Subchondrale Knocheneröffnung mit Einbringen eines azellulären Implantats, unteres Sprunggelenk, offen chirurgisch |  |
| 81.49.99 ↔ Sonstige Rekonstruktion am Sprunggelenk, sonstige  |  |
| 81.82.09 ↔ Plastische Rekonstruktion und Refixation am Kapselbandapparat des Schultergelenks, sonstige                        |  |
| 81.82.31 ↔ Refixation des Labrum glenoidale, arthroskopisch   |  |

|            |   |            |  |
|------------|---|------------|--|
| 81.9A.22 ↔ | Knorpeltransplantation und Implantation von in-vitro hergestellten Gewebekulturen, Akromioklavikulargelenk, offen chirurgisch | 83.82.25 ↔ | Transplantation eines lokalen Muskel- oder Fasziennappens, Leisten- und Genitalregion und Gesäss   |
| 81.9A.2E ↔ | Knorpeltransplantation und Implantation von in-vitro hergestellten Gewebekulturen, oberes Sprunggelenk, offen chirurgisch     | 83.82.26 ↔ | Transplantation eines lokalen Muskel- oder Fasziennappens, Untere Extremität   |
| 81.9A.2F ↔ | Knorpeltransplantation und Implantation von in-vitro hergestellten Gewebekulturen, unteres Sprunggelenk, offen chirurgisch    | 83.82.29 ↔ | Transplantation eines lokalen Muskel- oder Fasziennappens, Andere Lokalisation   |
| 82.21 ↔    | Exzision einer Läsion an einer Sehnhaut der Hand  | 83.82.30 ↔ | Transplantation eines osteomyokutanen oder osteofasziokutanen Lappens, Kopf und Hals   |
| 82.46.10 ↔ | Naht an einer Faszie der Hand   | 83.82.31 ↔ | Transplantation eines osteomyokutanen oder osteofasziokutanen Lappens, Schulter und Axilla   |
| 82.46.20 ↔ | Naht an einem Muskel der Hand   | 83.82.32 ↔ | Transplantation eines osteomyokutanen oder osteofasziokutanen Lappens, Oberarm und Ellenbogen  |
| 82.46.99 ↔ | Naht an Muskel oder Faszie der Hand, sonstige   | 83.82.33 ↔ | Transplantation eines osteomyokutanen oder osteofasziokutanen Lappens, Unterarm  |
| 82.58 ↔    | Sonstiger Transfer oder Transplantation eines Handmuskels   | 83.82.34 ↔ | Transplantation eines osteomyokutanen oder osteofasziokutanen Lappens, Brustwand, Bauch und Rücken   |
| 82.59 ↔    | Sonstige Transposition eines Handmuskels  | 83.82.35 ↔ | Transplantation eines osteomyokutanen oder osteofasziokutanen Lappens, Leisten- und Genitalregion und Gesäss   |
| 82.72.21 ↔ | Transplantation eines sonstigen Lappentransplantates mit mikrovaskulärer Anastomosierung aus Muskel oder Faszie an der Hand   | 83.82.36 ↔ | Transplantation eines osteomyokutanen oder osteofasziokutanen Lappens, Untere Extremität   |
| 83.43.10 ↔ | Entnahme eines myokutanen Lappens zur Transplantation   | 83.82.39 ↔ | Transplantation eines osteomyokutanen oder osteofasziokutanen Lappens, Andere Lokalisation   |
| 83.43.11 ↔ | Entnahme eines osteomyokutanen oder osteofasziokutanen Lappens zur Transplantation  | 83.82.40 ↔ | Transplantation eines sonstigen Lappentransplantates mit mikrovaskulärer Anastomosierung aus Muskel oder Faszie, Kopf und Hals                         |
| 83.43.12 ↔ | Entnahme eines sonstigen Lappentransplantates mit mikrovaskulärer Anastomosierung aus Muskel oder Faszie                      | 83.82.41 ↔ | Transplantation eines sonstigen Lappentransplantates mit mikrovaskulärer Anastomosierung aus Muskel oder Faszie, Schulter und Axilla                   |
| 83.43.99 ↔ | Exzision von Muskel oder Faszie zur Transplantation, sonstige   | 83.82.42 ↔ | Transplantation eines sonstigen Lappentransplantates mit mikrovaskulärer Anastomosierung aus Muskel oder Faszie, Oberarm und Ellenbogen                |
| 83.78.10 ↔ | Sehnentransfer, Kopf und Hals   | 83.82.43 ↔ | Transplantation eines sonstigen Lappentransplantates mit mikrovaskulärer Anastomosierung aus Muskel oder Faszie, Unterarm                              |
| 83.78.11 ↔ | Sehnentransfer, Schulter und Axilla   | 83.82.44 ↔ | Transplantation eines sonstigen Lappentransplantates mit mikrovaskulärer Anastomosierung aus Muskel oder Faszie, Brustwand, Bauch und Rücken           |
| 83.78.12 ↔ | Sehnentransfer, Oberarm und Ellenbogen  | 83.82.45 ↔ | Transplantation eines sonstigen Lappentransplantates mit mikrovaskulärer Anastomosierung aus Muskel oder Faszie, Leisten- und Genitalregion und Gesäss |
| 83.78.13 ↔ | Sehnentransfer, Unterarm  | 83.82.46 ↔ | Transplantation eines sonstigen Lappentransplantates mit mikrovaskulärer Anastomosierung aus Muskel oder Faszie, Untere Extremität                     |
| 83.78.14 ↔ | Sehnentransfer, Brustwand, Bauch und Rücken   | 83.82.47 ↔ | Transplantation eines sonstigen Lappentransplantates mit mikrovaskulärer Anastomosierung aus Muskel oder Faszie, Andere Lokalisation                   |
| 83.78.15 ↔ | Sehnentransfer, Leisten- und Genitalregion und Gesäss   | 83.8A.30 ↔ | Revision von einer sonstigen Lappenplastik mit mikrovaskulärer Anastomosierung aus Muskel oder Faszie, Kopf und Hals                                   |
| 83.78.16 ↔ | Sehnentransfer, untere Extremität   | 83.8A.31 ↔ | Revision von einer sonstigen Lappenplastik mit mikrovaskulärer Anastomosierung aus Muskel oder Faszie, Schulter und Axilla                             |
| 83.78.19 ↔ | Sehnentransfer, andere Lokalisation   | 83.8A.32 ↔ | Revision von einer sonstigen Lappenplastik mit mikrovaskulärer Anastomosierung aus Muskel oder Faszie, Oberarm und Ellenbogen                          |
| 83.79 ↔    | Sonstige Muskeltransposition  | 83.8A.33 ↔ | Revision von einer sonstigen Lappenplastik mit mikrovaskulärer Anastomosierung aus Muskel oder Faszie, Unterarm  |
| 83.81.10 ↔ | Sehnentransplantation, Kopf und Hals  | 83.8A.34 ↔ | Revision von einer sonstigen Lappenplastik mit mikrovaskulärer Anastomosierung aus Muskel oder Faszie, Brustwand, Bauch und Rücken                     |
| 83.81.11 ↔ | Sehnentransplantation, Schulter und Axilla  |            |  |
| 83.81.12 ↔ | Sehnentransplantation, Oberarm und Ellenbogen   |            |  |
| 83.81.13 ↔ | Sehnentransplantation, Unterarm   |            |  |
| 83.81.14 ↔ | Sehnentransplantation, Brustwand, Bauch und Rücken  |            |  |
| 83.81.15 ↔ | Sehnentransplantation, Leisten- und Genitalregion und Gesäss  |            |  |
| 83.81.16 ↔ | Sehnentransplantation, Untere Extremität  |            |  |
| 83.81.19 ↔ | Sehnentransplantation, Andere Lokalisation  |            |  |
| 83.82.10 ↔ | Faszientransplantation, Kopf und Hals   |            |  |
| 83.82.11 ↔ | Faszientransplantation, Schulter und Axilla   |            |  |
| 83.82.12 ↔ | Faszientransplantation, Oberarm und Ellenbogen  |            |  |
| 83.82.13 ↔ | Faszientransplantation, Unterarm  |            |  |
| 83.82.14 ↔ | Faszientransplantation, Brustwand, Bauch und Rücken   |            |  |
| 83.82.15 ↔ | Faszientransplantation, Leisten- und Genitalregion und Gesäss   |            |  |
| 83.82.16 ↔ | Faszientransplantation, Untere Extremität   |            |  |
| 83.82.19 ↔ | Faszientransplantation, Andere Lokalisation   |            |  |
| 83.82.20 ↔ | Transplantation eines lokalen Muskel- oder Fasziennappens, Kopf und Hals  |            |  |
| 83.82.21 ↔ | Transplantation eines lokalen Muskel- oder Fasziennappens, Schulter und Axilla  |            |  |
| 83.82.22 ↔ | Transplantation eines lokalen Muskel- oder Fasziennappens, Oberarm und Ellenbogen   |            |  |
| 83.82.23 ↔ | Transplantation eines lokalen Muskel- oder Fasziennappens, Unterarm   |            |  |
| 83.82.24 ↔ | Transplantation eines lokalen Muskel- oder Fasziennappens, Brustwand, Bauch und Rücken  |            |  |

- 83.8A.35 ↔ Revision von einer sonstigen Lappenplastik mit mikrovasculärer Anastomosierung aus Muskel oder Faszie, Leisten- und Genitalregion und Gesäss
- 83.8A.36 ↔ Revision von einer sonstigen Lappenplastik mit mikrovasculärer Anastomosierung aus Muskel oder Faszie, Untere Extremität
- 83.8A.39 ↔ Revision von einer sonstigen Lappenplastik mit mikrovasculärer Anastomosierung aus Muskel oder Faszie, andere Lokalisation
- 84.10 ↔ Amputation der unteren Extremität, n.n.bez.
- 84.11 ↔ Zehenamputation
- 84.12 ↔ Amputation durch Fuss
- 84.13 ↔ Exartikulation im Sprunggelenk
- 84.14 ↔ Transmalleoläre Amputation im Sprunggelenk
- 84.15 ↔ Sonstige Unterschenkel-Amputation
- 84.16 ↔ Knie-Exartikulation
- 84.17 ↔ Oberschenkel-Amputation
- 84.3X.00 ↔ Revision eines Amputationsstumpfes, n.n.bez.
- 84.3X.10 ↔ Revision eines Amputationsstumpfes, Schulter- und Oberarmregion
- 84.3X.11 ↔ Revision eines Amputationsstumpfes, Unterarmregion
- 84.3X.12 ↔ Revision eines Amputationsstumpfes, Handregion
- 84.3X.13 ↔ Revision eines Amputationsstumpfes, untere Extremität
- 84.3X.19 ↔ Revision eines Amputationsstumpfes, andere Lokalisation
- 84.3X.99 ↔ Revision eines Amputationsstumpfes, sonstige
- 85.K6.13 ↔ Revision von Haut-Muskel- und Haut-Fett-Lappenplastiken an der Mamma, mit Neuanlage und Korrektur der Gefässanastomose
- 86.7E.21 ↔ Revision von gestielter regionaler Lappenplastik, am Kopf
- 86.7E.26 ↔ Revision von gestielter regionaler Lappenplastik, an der Hand
- 86.7E.2D ↔ Revision von gestielter regionaler Lappenplastik, am Fuss
- 86.7E.2E ↔ Revision von gestielter regionaler Lappenplastik, an anderer Lokalisation
- 86.7E.31 ↔ Revision von gestielter Fernlappenplastik, am Kopf
- 86.7E.36 ↔ Revision von gestielter Fernlappenplastik, an der Hand
- 86.7E.3D ↔ Revision von gestielter Fernlappenplastik, am Fuss
- 86.7E.3E ↔ Revision von gestielter Fernlappenplastik, an anderer Lokalisation
- 86.7E.41 ↔ Revision von einer Plastik mit freien Lappen mit mikrovasculärer Anastomosierung, am Kopf
- 86.7E.46 ↔ Revision von einer Plastik mit freien Lappen mit mikrovasculärer Anastomosierung, an der Hand
- 86.7E.4D ↔ Revision von einer Plastik mit freien Lappen mit mikrovasculärer Anastomosierung, am Fuss
- 86.7E.4E ↔ Revision von einer Plastik mit freien Lappen mit mikrovasculärer Anastomosierung, an anderer Lokalisation
- 86.91 ↔ Exzision von Haut zur Transplantation

### Prozedur F13-4

- 81.12.10 ↔ Arthrodesse oberes Sprunggelenk mit unterem Sprunggelenk
- 81.12.11 ↔ Arthrodesse oberes Sprunggelenk mit unterem Sprunggelenk und Chopartgelenk
- 81.12.12 ↔ Arthrodesse unteres Sprunggelenk, zwei Sprunggelenkskammern
- 81.12.13 ↔ Arthrodesse unteres Sprunggelenk, drei Sprunggelenkskammern
- 81.12.99 ↔ Arthrodesse Double, sonstige
- 81.13 ↔ Subtalare Arthrodesse
- 81.14 ↔ Mediotarsale Arthrodesse
- 81.15 ↔ Tarsometatarsale Arthrodesse

### Prozedur F13-5

- 99.B6.36 ‡↔ Komplexbehandlung des Amputationsstumpfes, untere Extremität, mindestens 7 bis 13 Behandlungstage
- 99.B6.37 ‡↔ Komplexbehandlung des Amputationsstumpfes, untere Extremität, mindestens 14 bis 20 Behandlungstage
- 99.B6.38 ‡↔ Komplexbehandlung des Amputationsstumpfes, untere Extremität, mindestens 21 Behandlungstage und mehr

### Prozedur F13-6

- 00.4C.13 ‡↔ Einsetzen von 3 medikamentenfreisetzungenden Ballons
- 00.4C.14 ‡↔ Einsetzen von 4 und mehr medikamentenfreisetzungenden Ballons

### Prozedur F13-7

- 00.4C.12 ‡↔ Einsetzen von 2 medikamentenfreisetzungenden Ballons

### Prozedur F13-8

- 02.41.00 ↔ Spülung und Exploration eines Ventrikelshunts, n.n.bez.
- 02.41.10 ↔ Spülung und Exploration eines Ventrikelshunts, zentraler Teil
- 02.41.20 ↔ Spülung und Exploration eines Ventrikelshunts, peripherer Teil
- 02.41.99 ↔ Spülung und Exploration eines Ventrikelshunts, sonstige
- 02.42.00 ↔ Ersetzen eines Ventrikelshunts, n.n.bez.
- 02.42.10 ↔ Ersetzen eines Ventrikelshunts, zentraler Teil
- 02.42.20 ↔ Ersetzen eines Ventrikelshunts, peripherer Teil
- 02.42.99 ↔ Ersetzen eines Ventrikelshunts, sonstige
- 02.43 ↔ Entfernen eines Ventrikelshunts
- 27.55.00 ↔ Vollhauttransplantat an Lippe und Mund, n.n.bez.
- 27.55.10 ↔ Kleinflächiges Vollhauttransplantat an Lippe und Mund
- 27.55.20 ↔ Grossflächiges Vollhauttransplantat an Lippe und Mund
- 27.55.99 ↔ Vollhauttransplantat an Lippe und Mund, sonstige

|            |  |            |  |
|------------|--|------------|--|
| 27.56.10 ↔ | Kleinflächiges Spalthauttransplantat an Lippe und Mund   | 54.13 ↔    | Laparotomie mit Drainage   |
| 27.56.20 ↔ | Grossflächiges Spalthauttransplantat an Lippe und Mund   | 54.19 ↔    | Laparotomie, sonstige  |
| 27.56.30 ↔ | Kleinflächige heterologe Hauttransplantation an die Lippe  | 54.62 ↔    | Verzögerter Verschluss einer granulierenden Abdominalwunde   |
| 27.56.40 ↔ | Grossflächig heterologe Hauttransplantation an die Lippe   | 54.74 ↔    | Sonstige Rekonstruktion am Omentum   |
| 27.56.50 ↔ | Kleinflächige homologe Hauttransplantation an die Lippe  | 54.99.31 ↔ | Debulking über Laparotomie   |
| 27.56.60 ↔ | Grossflächig homologe Hauttransplantation an die Lippe   | 54.99.40 ↔ | Revision einer kutaneoperitonealen Fistel (Katheterverweilsystem)  |
| 27.56.99 ↔ | Sonstiges Hauttransplantat an Lippe und Mund, sonstige   | 54.99.50 ↔ | Anlegen eines temporären Bauchwandverschlusses   |
| 27.57.10 ↔ | Anbringen eines freien mikrovaskulär-anastomosierten Transplantats an Lippe und Mund                       | 54.99.51 ↔ | Eröffnen und Wiederanlegen eines temporären Bauchwandverschlusses  |
| 27.57.11 ↔ | Anbringen eines gestielten Fernlappens an Lippe und Mund   | 54.99.60 ↔ | Lumbotomie   |
| 27.57.99 ↔ | Anbringen eines gestielten oder freien Lappens an Lippe und Mund, sonstige                                 | 54.99.61 ↔ | Relumbotomie   |
| 27.58 ↔    | Revision eines gestielten oder freien Lappens oder freien Hauttransplantates an Lippe und Mund             | 54.99.81 ↔ | Revision ohne Ersatz von Kathetern sowie automatischer, programmierbarer und wiederaufladbarer Pumpe zur kontinuierlichen Aszitesdrainage                    |
| 27.59.20 ↔ | Kleinflächige Weichteildeckung durch kultivierte Keratinozyten an der Lippe                                | 54.99.82 ↔ | Behebung einer mechanischen Obstruktion von Kathetern einer automatischen, programmierbaren und wiederaufladbaren Pumpe zur kontinuierlichen Aszitesdrainage |
| 27.59.21 ↔ | Grossflächige Weichteildeckung durch kultivierte Keratinozyten an der Lippe                                | 54.99.84 ↔ | Wechsel der Katheter einer automatischen, programmierbaren und wiederaufladbaren Pumpe zur kontinuierlichen Aszitesdrainage                                  |
| 27.59.30 ↔ | Kleinflächige temporäre Weichteildeckung durch Kombination mehrerer Verfahren an der Lippe                 | 54.A1 ↔    | Exzision und Destruktion von retroperitoneal gelegenen Gewebe  |
| 27.59.31 ↔ | Grossflächige temporäre Weichteildeckung durch Kombination mehrerer Verfahren an der Lippe                 | 77.00 ↔    | Sequestrektomie, n.n.bez.  |
| 27.59.40 ↔ | Sonstige plastische Rekonstruktion an Lippe und Mund mit freiem mikrovaskulär-anastomosierten Transplantat | 77.01.00 ↔ | Sequestrektomie an Skapula, Klavikula, Rippen und Sternum, n.n.bez.  |
| 27.59.41 ↔ | Sonstige plastische Rekonstruktion an Lippe und Mund mit gestieltem Fernlappen                             | 77.01.10 ↔ | Sequestrektomie an Skapula und Klavikula, ohne Einlage eines Medikamententrägers   |
| 27.59.60 ↔ | Einsetzen eines Gewebeexpanders an der Lippe   | 77.01.11 ↔ | Sequestrektomie an Skapula und Klavikula, mit Einlage eines Medikamententrägers  |
| 27.59.99 ↔ | Sonstige plastische Rekonstruktion an Lippe und Mund, sonstige   | 77.01.20 ↔ | Sequestrektomie an Rippen und Sternum, ohne Einlage eines Medikamententrägers  |
| 34.02 ↔    | Probethorakotomie  | 77.01.21 ↔ | Sequestrektomie an Rippen und Sternum, mit Einlage eines Medikamententrägers   |
| 34.03 ↔    | Wiedereröffnung einer Thorakotomie   | 77.01.99 ↔ | Sequestrektomie an Skapula, Klavikula, Rippen und Sternum, sonstige  |
| 34.06 ↔    | Thorakoskopische Drainage der Pleurahöhle  | 77.02.00 ↔ | Sequestrektomie am Humerus, n.n.bez.   |
| 34.1 ↔     | Inzision des Mediastinums  | 77.02.10 ↔ | Sequestrektomie am Humerus, ohne Einlage eines Medikamententrägers   |
| 34.21.00 ↔ | Transpleurale Thorakoskopie, n.n.bez.  | 77.02.11 ↔ | Sequestrektomie am Humerus, mit Einlage eines Medikamententrägers  |
| 34.21.10 ↔ | Transpleurale Thorakoskopie, Ersteingriff  | 77.02.99 ↔ | Sequestrektomie am Humerus, sonstige   |
| 34.21.20 ↔ | Transpleurale Thorakoskopie, Reeingriff  | 77.03.00 ↔ | Sequestrektomie an Radius und Ulna, n.n.bez.   |
| 34.21.99 ↔ | Transpleurale Thorakoskopie, sonstige  | 77.03.10 ↔ | Sequestrektomie an Radius und Ulna, ohne Einlage eines Medikamententrägers   |
| 39.49.30 ↔ | Ersatz eines kardialen Conduit   | 77.03.11 ↔ | Sequestrektomie an Radius und Ulna, mit Einlage eines Medikamententrägers  |
| 45.98.11 ↔ | Revision einer Dünndarmanastomose  | 77.03.99 ↔ | Sequestrektomie an Radius und Ulna, sonstige   |
| 45.98.12 ↔ | Revision einer Dickdarmanastomose  | 77.04.00 ↔ | Sequestrektomie an Karpalia und Metakarpalia, n.n.bez.   |
| 46.43.00 ↔ | Sonstige Revision eines künstlichen Dickdarstomas, n.n.bez.  | 77.04.10 ↔ | Sequestrektomie an Karpalia und Metakarpalia, ohne Einlage eines Medikamententrägers   |
| 46.43.10 ↔ | Plastische Erweiterung oder Einengung eines Kolostomas   | 77.04.11 ↔ | Sequestrektomie an Karpalia und Metakarpalia, mit Einlage eines Medikamententrägers  |
| 46.43.11 ↔ | Neueinpflanzung eines Kolostomas   | 77.04.99 ↔ | Sequestrektomie an Karpalia und Metakarpalia, sonstige   |
| 46.43.12 ↔ | Abtragung des vorverlagerten Teiles eines Kolostomas   | 77.05.00 ↔ | Sequestrektomie an Femur, n.n.bez.   |
| 46.43.20 ↔ | Umwandlung eines Kolostomas in ein kontinentes Stoma   | 77.05.10 ↔ | Sequestrektomie an Femur, ohne Einlage eines Medikamententrägers   |
| 46.43.99 ↔ | Sonstige Revision eines künstlichen Dickdarstomas, sonstige  | 77.05.11 ↔ | Sequestrektomie an Femur, mit Einlage eines Medikamententrägers  |
| 46.51.00 ↔ | Verschluss eines Dünndarm-Stomas, n.n.bez.   | 77.05.99 ↔ | Sequestrektomie an Femur, sonstige   |
| 46.51.10 ↔ | Verschluss eines doppelläufigen Dünndarm-Stomas  | 77.06.00 ↔ | Sequestrektomie an der Patella, n.n.bez.   |
| 46.51.20 ↔ | Verschluss eines endständigen Dünndarm-Stomas  | 77.06.10 ↔ | Sequestrektomie an der Patella, ohne Einlage eines Medikamententrägers   |
| 46.51.99 ↔ | Verschluss eines Dünndarm-Stomas, sonstige   | 77.06.11 ↔ | Sequestrektomie an der Patella, mit Einlage eines Medikamententrägers  |
| 46.52.10 ↔ | Verschluss einer doppelläufigen Kolostomie   | 77.06.99 ↔ | Sequestrektomie an der Patella, sonstige   |
| 46.52.20 ↔ | Verschluss einer endständigen Kolostomie   |            |  |
| 54.11 ↔    | Probelaparotomie   |            |  |
| 54.12.00 ↔ | Relaparotomie, n.n.bez.  |            |  |
| 54.12.11 ↔ | Laparotomie zur Stillung einer postoperativen Blutung  |            |  |
| 54.12.99 ↔ | Relaparotomie, sonstige  |            |  |

|            |   |            |  |
|------------|---|------------|--|
| 77.07.00 ↔ | Sequestrektomie an Tibia und Fibula, n.n.bez.   | 77.14.13 ↔ | Sonstige Knocheninzision ohne Knochendurchtrennung an Karpalia und Metakarpalia, Drainage                                |
| 77.07.10 ↔ | Sequestrektomie an Tibia und Fibula, ohne Einlage eines Medikamententrägers   | 77.14.99 ↔ | Sonstige Knocheninzision ohne Knochendurchtrennung an Karpalia und Metakarpalia, sonstige                                |
| 77.07.11 ↔ | Sequestrektomie an Tibia und Fibula, mit Einlage eines Medikamententrägers  | 77.15.10 ↔ | Sonstige Knocheninzision ohne Knochendurchtrennung am (sonstigen) Femur, Exploration und Knochenbohrung                  |
| 77.07.99 ↔ | Sequestrektomie an Tibia und Fibula, sonstige   | 77.15.11 ↔ | Sonstige Knocheninzision ohne Knochendurchtrennung am Femur, Fremdkörperentfernung                                       |
| 77.08.10 ↔ | Sequestrektomie an Tarsalia und Metatarsalia, ohne Einlage eines Medikamententrägers  | 77.15.12 ↔ | Sonstige Knocheninzision ohne Knochendurchtrennung am Femur, Einlage und Entfernung eines Medikamententrägers            |
| 77.08.11 ↔ | Sequestrektomie an Tarsalia und Metatarsalia, mit Einlage eines Medikamententrägers   | 77.15.13 ↔ | Sonstige Knocheninzision ohne Knochendurchtrennung am Femur, Drainage  |
| 77.08.99 ↔ | Sequestrektomie an Tarsalia und Metatarsalia, sonstige  | 77.15.20 ↔ | Sonstige Knocheninzision ohne Knochendurchtrennung am Femur, Exploration und Knochenbohrung am Schenkelhals              |
| 77.09.00 ↔ | Sequestrektomie an anderen näher bezeichneten Knochen, ohne Gesichtsschädelknochen, n.n.bez.                                      | 77.15.99 ↔ | Sonstige Knocheninzision ohne Knochendurchtrennung am Femur, sonstige  |
| 77.09.10 ↔ | Sequestrektomie an Phalangen der Hand, ohne Einlage eines Medikamententrägers   | 77.16.10 ↔ | Sonstige Knocheninzision ohne Knochendurchtrennung an der Patella, Exploration und Knochenbohrung                        |
| 77.09.11 ↔ | Sequestrektomie an Phalangen der Hand, mit Einlage eines Medikamententrägers  | 77.16.11 ↔ | Sonstige Knocheninzision ohne Knochendurchtrennung an der Patella, Fremdkörperentfernung                                 |
| 77.09.30 ↔ | Sequestrektomie am Beckenknochen, ohne Einlage eines Medikamententrägers  | 77.16.12 ↔ | Sonstige Knocheninzision ohne Knochendurchtrennung an der Patella, Einlage und Entfernung eines Medikamententrägers      |
| 77.09.31 ↔ | Sequestrektomie am Beckenknochen, mit Einlage eines Medikamententrägers   | 77.16.13 ↔ | Sonstige Knocheninzision ohne Knochendurchtrennung an der Patella, Drainage  |
| 77.09.40 ↔ | Sequestrektomie an den Phalangen des Fusses, ohne Einlage eines Medikamententrägers   | 77.16.99 ↔ | Sonstige Knocheninzision ohne Knochendurchtrennung an der Patella, sonstige  |
| 77.09.41 ↔ | Sequestrektomie an den Phalangen des Fusses, mit Einlage eines Medikamententrägers  | 77.17.10 ↔ | Sonstige Knocheninzision ohne Knochendurchtrennung an Tibia und Fibula, Exploration und Knochenbohrung                   |
| 77.09.90 ↔ | Sequestrektomie an sonstigen näher bezeichneten Knochen, ohne Einlage eines Medikamententrägers                                   | 77.17.11 ↔ | Sonstige Knocheninzision ohne Knochendurchtrennung an Tibia und Fibula, Fremdkörperentfernung                            |
| 77.09.91 ↔ | Sequestrektomie an sonstigen näher bezeichneten Knochen, mit Einlage eines Medikamententrägers                                    | 77.17.12 ↔ | Sonstige Knocheninzision ohne Knochendurchtrennung an Tibia und Fibula, Einlage und Entfernung eines Medikamententrägers |
| 77.09.99 ↔ | Sequestrektomie an anderen näher bezeichneten Knochen, ohne Gesichtsschädelknochen, sonstige                                      | 77.17.13 ↔ | Sonstige Knocheninzision ohne Knochendurchtrennung an Tibia und Fibula, Drainage   |
| 77.12.10 ↔ | Sonstige Knocheninzision ohne Knochendurchtrennung am Humerus, Exploration und Knochenbohrung                                     | 77.17.99 ↔ | Sonstige Knocheninzision ohne Knochendurchtrennung an Tibia und Fibula, sonstige   |
| 77.12.11 ↔ | Sonstige Knocheninzision ohne Knochendurchtrennung am Humerus, Fremdkörperentfernung  | 77.18.11 ↔ | Sonstige Knocheninzision ohne Knochendurchtrennung am Talus, Exploration und Knochenbohrung                              |
| 77.12.12 ↔ | Sonstige Knocheninzision ohne Knochendurchtrennung am Humerus, Einlage und Entfernung eines Medikamententrägers                   | 77.18.12 ↔ | Sonstige Knocheninzision ohne Knochendurchtrennung am Talus, Fremdkörperentfernung                                       |
| 77.12.13 ↔ | Sonstige Knocheninzision ohne Knochendurchtrennung am Humerus, Drainage   | 77.18.13 ↔ | Sonstige Knocheninzision ohne Knochendurchtrennung am Talus, Einlage und Entfernung eines Medikamententrägers            |
| 77.12.99 ↔ | Sonstige Knocheninzision ohne Knochendurchtrennung am Humerus, sonstige   | 77.18.14 ↔ | Sonstige Knocheninzision ohne Knochendurchtrennung am Talus, Drainage  |
| 77.13.10 ↔ | Sonstige Knocheninzision ohne Knochendurchtrennung an Radius und Ulna, Exploration und Knochenbohrung                             | 77.18.19 ↔ | Sonstige Knocheninzision ohne Knochendurchtrennung am Talus, sonstige  |
| 77.13.11 ↔ | Sonstige Knocheninzision ohne Knochendurchtrennung an Radius und Ulna, Fremdkörperentfernung                                      | 77.18.21 ↔ | Sonstige Knocheninzision ohne Knochendurchtrennung am Kalkaneus, Exploration und Knochenbohrung                          |
| 77.13.12 ↔ | Sonstige Knocheninzision ohne Knochendurchtrennung an Radius und Ulna, Einlage oder Entfernung eines Medikamententrägers          | 77.18.22 ↔ | Sonstige Knocheninzision ohne Knochendurchtrennung am Kalkaneus, Fremdkörperentfernung                                   |
| 77.13.13 ↔ | Sonstige Knocheninzision ohne Knochendurchtrennung an Radius und Ulna, Drainage   | 77.18.23 ↔ | Sonstige Knocheninzision ohne Knochendurchtrennung am Kalkaneus, Einlage und Entfernung eines Medikamententrägers        |
| 77.13.99 ↔ | Sonstige Knocheninzision ohne Knochendurchtrennung an Radius und Ulna, sonstige   |            |  |
| 77.14.10 ↔ | Sonstige Knocheninzision ohne Knochendurchtrennung an Karpalia und Metakarpalia, Exploration und Knochenbohrung                   |            |  |
| 77.14.11 ↔ | Sonstige Knocheninzision ohne Knochendurchtrennung an Karpalia und Metakarpalia, Fremdkörperentfernung                            |            |  |
| 77.14.12 ↔ | Sonstige Knocheninzision ohne Knochendurchtrennung an Karpalia und Metakarpalia, Einlage und Entfernung eines Medikamententrägers |            |  |



|            |  |            |  |
|------------|--|------------|--|
| 77.18.24 ↔ | Sonstige Knocheninzision ohne Knochendurchtrennung am Kalkaneus, Drainage  | 77.19.99 ↔ | Knocheninzision an anderen näher bezeichneten Knochen, ohne Gesichtsschädelknochen, sonstige |
| 77.18.29 ↔ | Sonstige Knocheninzision ohne Knochendurchtrennung am Kalkaneus, sonstige  | 79.61 ↔    | Débridement einer offenen Humerusfraktur   |
| 77.18.31 ↔ | Sonstige Knocheninzision ohne Knochendurchtrennung an sonstigen Tarsalia, Exploration und Knochenbohrung                   | 79.62 ↔    | Débridement einer offenen Fraktur an Radius und Ulna   |
| 77.18.32 ↔ | Sonstige Knocheninzision ohne Knochendurchtrennung an sonstigen Tarsalia, Fremdkörperentfernung                            | 79.63 ↔    | Débridement einer offenen Fraktur an Karpalia und Metakarpalia                               |
| 77.18.33 ↔ | Sonstige Knocheninzision ohne Knochendurchtrennung an sonstigen Tarsalia, Einlage und Entfernung eines Medikamententrägers | 79.64 ↔    | Débridement einer offenen Fingerfraktur  |
| 77.18.34 ↔ | Sonstige Knocheninzision ohne Knochendurchtrennung an sonstigen Tarsalia, Drainage   | 79.65 ↔    | Débridement einer offenen Femurfraktur   |
| 77.18.39 ↔ | Sonstige Knocheninzision ohne Knochendurchtrennung an sonstigen Tarsalia, sonstige   | 79.66 ↔    | Débridement einer offenen Fraktur an Tibia und Fibula  |
| 77.18.41 ↔ | Sonstige Knocheninzision ohne Knochendurchtrennung an Metatarsalia, Exploration und Knochenbohrung                         | 79.67 ↔    | Débridement einer offenen Fraktur an Tarsalia und Metatarsalia                               |
| 77.18.42 ↔ | Sonstige Knocheninzision ohne Knochendurchtrennung an Metatarsalia, Fremdkörperentfernung                                  | 79.68 ↔    | Débridement einer offenen Zehenfraktur   |
| 77.18.43 ↔ | Sonstige Knocheninzision ohne Knochendurchtrennung an Metatarsalia, Einlage und Entfernung eines Medikamententrägers       | 7A.22 ↔    | Sequestrektomie an der Wirbelsäule   |
| 77.18.44 ↔ | Sonstige Knocheninzision ohne Knochendurchtrennung an Metatarsalia, Drainage   | 80.01.00 ↔ | Arthrotomie zur Prothesenentfernung an der Schulter, n.n.bez.                                |
| 77.18.49 ↔ | Sonstige Knocheninzision ohne Knochendurchtrennung an Metatarsalia, sonstige   | 80.01.09 ↔ | Arthrotomie zur Prothesenentfernung an der Schulter, sonstige                                |
| 77.18.99 ↔ | Sonstige Knocheninzision ohne Knochendurchtrennung an Tarsalia und Metatarsalia, sonstige                                  | 80.01.21 ↔ | Entfernen Totalendoprothese Schultergelenk, anatomisch                                       |
| 77.19.10 ↔ | Knocheninzision an Phalangen der Hand, Exploration und Knochenbohrung  | 80.01.22 ↔ | Entfernen Totalendoprothese Schultergelenk, invers   |
| 77.19.11 ↔ | Knocheninzision an Phalangen der Hand, Fremdkörperentfernung   | 80.01.23 ↔ | Entfernen Totalendoprothese Schultergelenk, Sonderprothese                                   |
| 77.19.12 ↔ | Knocheninzision an Phalangen der Hand, Einlage und Entfernung eines Medikamententrägers                                    | 80.01.31 ↔ | Entfernen Oberflächenersatzprothese  |
| 77.19.13 ↔ | Knocheninzision an Phalangen der Hand, Drainage  | 80.01.32 ↔ | Entfernen Humeruskopfprothese  |
| 77.19.19 ↔ | Sonstige Knocheninzision an Phalangen der Hand   | 80.01.33 ↔ | Entfernen Glenoidprothese  |
| 77.19.30 ↔ | Knocheninzision am Beckenknochen, Exploration und Knochenbohrung   | 80.01.41 ↔ | Entfernen Pfanne, Totalendoprothese Schultergelenk   |
| 77.19.31 ↔ | Knocheninzision am Beckenknochen, Fremdkörperentfernung  | 80.01.42 ↔ | Entfernen Pfanne sowie Inlay, Totalendoprothese Schultergelenk                               |
| 77.19.32 ↔ | Knocheninzision am Beckenknochen, Einlage und Entfernung von Medikamententrägern   | 80.01.43 ↔ | Entfernen Inlay, Totalendoprothese Schultergelenk  |
| 77.19.33 ↔ | Knocheninzision am Beckenknochen, Drainage   | 80.01.44 ↔ | Entfernen Inlay sowie Kopf, Totalendoprothese Schultergelenk                                 |
| 77.19.39 ↔ | Sonstige Knocheninzision am Beckenknochen  | 80.01.45 ↔ | Entfernen Inlay, Kopf sowie Schaft, Totalendoprothese Schultergelenk                         |
| 77.19.40 ↔ | Knocheninzision an den Phalangen des Fusses, Exploration und Knochenbohrung  | 80.02 ↔    | Arthrotomie zur Prothesenentfernung am Ellenbogen  |
| 77.19.41 ↔ | Knocheninzision an den Phalangen des Fusses, Fremdkörperentfernung   | 80.03 ↔    | Arthrotomie zur Prothesenentfernung am Handgelenk  |
| 77.19.42 ↔ | Knocheninzision an den Phalangen des Fusses, Einlage und Entfernung eines Medikamententrägers                              | 80.04.00 ↔ | Arthrotomie zur Prothesenentfernung an Hand und Fingern, n.n.bez.                            |
| 77.19.43 ↔ | Knocheninzision an den Phalangen des Fusses, Drainage  | 80.04.10 ↔ | Arthrotomie zur Prothesenentfernung an Hand und Fingern, Entfernung einer                    |
| 77.19.49 ↔ | Sonstige Knocheninzision an den Phalangen des Fusses   | 80.04.11 ↔ | Daumensattelgelenkendoprothese   |
| 77.19.90 ↔ | Knocheninzision an sonstigen näher bezeichneten Knochen, Exploration und Knochenbohrung                                    | 80.04.15 ↔ | Arthrotomie zur Prothesenentfernung an Hand und Fingern, Entfernung einer sonstigen          |
| 77.19.91 ↔ | Knocheninzision an sonstigen näher bezeichneten Knochen, Fremdkörperentfernung   | 80.04.99 ↔ | Fingergelenkendoprothese   |
| 77.19.92 ↔ | Knocheninzision an sonstigen näher bezeichneten Knochen, Einlage und Entfernung eines Medikamententrägers                  | 80.05.00 ↔ | Arthrotomie zur Prothesenentfernung an Hand und Fingern, sonstige                            |
| 77.19.93 ↔ | Knocheninzision an sonstigen näher bezeichneten Knochen, Drainage  | 80.05.15 ↔ | Entfernen einer Hüftendoprothese, n.n.bez.   |
|            |  | 80.05.16 ↔ | Entfernen einer Totalendoprothese des Hüftgelenks, Sonderprothese                            |
|            |  | 80.05.17 ↔ | Entfernen von Schaft, sowie Kopf einer Hüftendoprothese                                      |
|            |  | 80.05.18 ↔ | Entfernen von Schaft, Kopf, sowie Inlay einer Hüftendoprothese                               |
|            |  | 80.05.1A ↔ | Entfernen des Inlays einer Hüftendoprothese  |
|            |  | 80.05.1B ↔ | Entfernen des Kopfes einer Hüftendoprothese  |
|            |  | 80.05.1C ↔ | Entfernen von Kopf sowie Inlay einer Hüftendoprothese  |
|            |  | 80.05.1D ↔ | Entfernen von Kopf, Inlay sowie Pfanne einer Hüftendoprothese                                |
|            |  | 80.05.1E ↔ | Entfernen von Inlay sowie Pfanne einer Hüftendoprothese                                      |
|            |  | 80.05.1F ↔ | Entfernen von Stütz-, resp. Pfannendachschale sowie Pfanne einer Hüftendoprothese            |
|            |  | 80.05.1G ↔ | Entfernen von Stütz-, resp. Pfannendachschale, Pfanne sowie Kopf einer Hüftendoprothese      |
|            |  | 80.05.99 ↔ | Entfernen einer Hüftendoprothese, sonstige   |

|   |  |
|---|--|
| 80.06.00 ↔ Entfernen einer Knieendoprothese, n.n.bez.   | 80.16.99 ↔ Sonstige Arthrotomie des Knies, sonstige  |
| 80.06.11 ↔ Entfernen einer Standard-Totalendoprothese des Kniegelenks   | 80.18.10 ↔ Arthroskopische Arthrotomie von Fuss und Zehen, Gelenkspülung mit Drainage  |
| 80.06.12 ↔ Entfernen einer Sonder-Totalendoprothese des Kniegelenks   | 80.18.11 ↔ Arthroskopische Arthrotomie von Fuss und Zehen, Entfernung freier Gelenkkörper                                      |
| 80.06.13 ↔ Entfernen einer achsengeführten Totalendoprothese des Kniegelenks  | 80.18.12 ↔ Arthroskopische Arthrotomie von Fuss und Zehen, Einlegen oder Entfernen eines Medikamententrägers                   |
| 80.06.14 ↔ Entfernen einer unikondylären Schlittenprothese  | 80.18.20 ↔ Arthrotomie von Fuss und Zehen, Gelenkspülung mit Drainage  |
| 80.06.15 ↔ Entfernen einer bikondylären Schlittenprothese   | 80.18.21 ↔ Arthrotomie von Fuss und Zehen, Entfernung freier Gelenkkörper  |
| 80.06.16 ↔ Entfernen eines kondylären Femurschildes mit Patella-Rückflächenersatz   | 80.18.99 ↔ Sonstige Arthrotomie von Fuss und Zehen, sonstige   |
| 80.06.17 ↔ Entfernen eines Patella-Rückflächenersatz  | 80.19.00 ↔ Sonstige Arthrotomie an anderer bezeichneter Lokalisation, n.n.bez.   |
| 80.06.18 ↔ Entfernen des Inlays einer Knieendoprothese  | 80.19.10 ↔ Arthroskopische Arthrotomie des Sternoklavikulargelenkes, Gelenkspülung mit Drainage                                |
| 80.06.1A ↔ Entfernen der Tibia- oder Femurkomponenten, sowie des Inlays einer unikondylären, resp. bikondylären Schlittenprothese oder einer Standard-Totalendoprothese des Knies | 80.19.11 ↔ Arthroskopische Arthrotomie des Sternoklavikulargelenkes, Entfernung freier Gelenkkörper                            |
| 80.06.1B ↔ Entfernen der Tibia- oder Femurkomponenten, sowie des Inlays einer Sonder-Totalendoprothese oder einer achsengeführten Totalendoprothese des Knies                     | 80.19.12 ↔ Arthroskopische Arthrotomie des Sternoklavikulargelenkes, Einlegen oder Entfernen eines Medikamententrägers         |
| 80.06.1C ↔ Entfernen eines isolierten Ersatzes der femoralen Gleitfläche  | 80.19.20 ↔ Arthrotomie des Sternoklavikulargelenkes, Gelenkspülung mit Drainage  |
| 80.06.99 ↔ Entfernen einer Knieendoprothese, sonstige   | 80.19.21 ↔ Arthrotomie des Sternoklavikulargelenkes, Entfernung freier Gelenkkörper  |
| 80.07 ↔ Arthrotomie zur Prothesenentfernung am Sprunggelenk   | 80.19.29 ↔ Sonstige Arthrotomie des Sternoklavikulargelenkes   |
| 80.08 ↔ Arthrotomie zur Prothesenentfernung an Fuss und Zehen   | 80.19.90 ↔ Arthroskopische Arthrotomie an anderer bezeichneter Lokalisation, Gelenkspülung mit Drainage                        |
| 80.09 ↔ Arthrotomie zur Prothesenentfernung an anderer bezeichneter Lokalisation  | 80.19.91 ↔ Arthroskopische Arthrotomie an anderer bezeichneter Lokalisation, Entfernung freier Gelenkkörper                    |
| 80.12.00 ↔ Sonstige Arthrotomie des Ellenbogens, n.n.bez.   | 80.19.92 ↔ Arthroskopische Arthrotomie an anderer bezeichneter Lokalisation, Einlegen oder Entfernen eines Medikamententrägers |
| 80.12.10 ↔ Arthroskopische Arthrotomie des Ellenbogens, Gelenkspülung mit Drainage  | 80.19.93 ↔ Arthrotomie an anderer bezeichneter Lokalisation, Gelenkspülung mit Drainage  |
| 80.12.11 ↔ Arthroskopische Arthrotomie des Ellenbogens, Entfernung freier Gelenkkörper  | 80.19.94 ↔ Arthrotomie an anderer bezeichneter Lokalisation, Entfernung freier Gelenkkörper                                    |
| 80.12.12 ↔ Arthroskopische Arthrotomie des Ellenbogens, Einlegen oder Entfernen eines Medikamententrägers   | 80.19.99 ↔ Sonstige Arthrotomie an anderer bezeichneter Lokalisation, sonstige   |
| 80.12.20 ↔ Arthrotomie des Ellenbogens, Gelenkspülung mit Drainage  | 80.71.00 ↔ Synovektomie an der Schulter, n.n.bez.  |
| 80.12.21 ↔ Arthrotomie des Ellenbogens, Entfernung freier Gelenkkörper  | 80.71.10 ↔ Synovektomie am Humeroglenoidalgelenk   |
| 80.12.99 ↔ Sonstige Arthrotomie des Ellenbogens, sonstige   | 80.71.11 ↔ Synovektomie am Akromioklavikulargelenk   |
| 80.13.00 ↔ Sonstige Arthrotomie des Handgelenks, n.n.bez.   | 80.71.99 ↔ Synovektomie an der Schulter, sonstige  |
| 80.13.10 ↔ Arthroskopische Arthrotomie des Handgelenkes, Gelenkspülung mit Drainage   | 80.72.00 ↔ Synovektomie am Ellenbogen, n.n.bez.  |
| 80.13.11 ↔ Arthroskopische Arthrotomie des Handgelenkes, Entfernung freier Gelenkkörper   | 80.72.10 ↔ Arthroskopische Synovektomie am Ellenbogen  |
| 80.13.12 ↔ Arthroskopische Arthrotomie des Handgelenkes, Einlegen oder Entfernen eines Medikamententrägers  | 80.72.20 ↔ Offene Synovektomie am Ellenbogen   |
| 80.13.20 ↔ Arthrotomie des Handgelenkes, Gelenkspülung mit Drainage   | 80.72.99 ↔ Synovektomie am Ellenbogen, sonstige  |
| 80.13.21 ↔ Arthrotomie des Handgelenkes, Entfernung freier Gelenkkörper   | 80.73.00 ↔ Synovektomie am Handgelenk, n.n.bez.  |
| 80.13.99 ↔ Sonstige Arthrotomie des Handgelenks, sonstige   | 80.73.10 ↔ Arthroskopische Synovektomie am Handgelenk  |
| 80.14.00 ↔ Sonstige Arthrotomie von Hand und Fingern, n.n.bez.  | 80.73.20 ↔ Offene Synovektomie am Handgelenk   |
| 80.14.10 ↔ Arthrotomie von Hand und Fingern, Gelenkspülung mit Drainage   | 80.73.99 ↔ Synovektomie am Handgelenk, sonstige  |
| 80.14.99 ↔ Sonstige Arthrotomie von Hand und Fingern, sonstige  | 80.75.00 ↔ Synovektomie an der Hüfte, n.n.bez.   |
| 80.16.00 ↔ Sonstige Arthrotomie des Knies, n.n.bez.   | 80.75.10 ↔ Arthroskopische Synovektomie an der Hüfte   |
| 80.16.10 ↔ Arthroskopische Arthrotomie des Kniegelenks, Gelenkspülung mit Drainage  | 80.75.20 ↔ Offene Synovektomie an der Hüfte  |
| 80.16.11 ↔ Arthroskopische Arthrotomie des Kniegelenks, Entfernung freier Gelenkkörper  | 80.75.99 ↔ Synovektomie an der Hüfte, sonstige   |
| 80.16.12 ↔ Arthroskopische Arthrotomie des Kniegelenks, Einlegen oder Entfernen eines Medikamententrägers   | 80.76.00 ↔ Synovektomie am Knie, n.n.bez.  |
| 80.16.20 ↔ Arthrotomie des Kniegelenks, Gelenkspülung mit Drainage  | 80.76.10 ↔ Arthroskopische Synovektomie am Kniegelenk  |
| 80.16.21 ↔ Sonstige Arthrotomie des Knies, Arthrotomie des Kniegelenks, Entfernung freier Gelenkkörper  | 80.76.11 ↔ Arthroskopische Synovektomie am proximalen Tibiofibulargelenk   |
|   | 80.76.20 ↔ Offene Synovektomie am Kniegelenk   |
|   | 80.76.21 ↔ Offene Synovektomie am proximalen Tibiofibulargelenk  |
|   | 80.76.99 ↔ Synovektomie am Knie, sonstige  |
|   | 80.78.10 ↔ Arthroskopische Synovektomie am Tarsometatarsalgelenk   |
|   | 80.78.11 ↔ Arthroskopische Synovektomie am Metatarsophalangealgelenk   |

|            |   |            |   |
|------------|---|------------|---|
| 80.78.19 ↔ | Sonstige arthroskopische Synovektomie an Fuss und Zehen                                     | 80.89.00 ↔ | Sonstige lokale Exzision oder Destruktion einer Gelenkläsion an anderer bezeichneter Lokalisation, n.n.bez.   |
| 80.78.20 ↔ | Offene Synovektomie am Tarsometatarsalgelenk  | 80.89.20 ↔ | Arthroskopische lokale Exzision oder Destruktion einer Gelenkläsion am Iliosakralgelenk   |
| 80.78.21 ↔ | Offene Synovektomie am Metatarsophalangealgelenk  | 80.89.21 ↔ | Débridement am Iliosakralgelenk   |
| 80.78.29 ↔ | Sonstige offene Synovektomie an Fuss und Zehen  | 80.89.22 ↔ | Zystenexstirpation am Iliosakralgelenk  |
| 80.78.99 ↔ | Synovektomie an Fuss und Zehen, sonstige  | 80.89.29 ↔ | Sonstige lokale Exzision oder Destruktion am Iliosakralgelenk   |
| 80.79.10 ↔ | Arthroskopische Synovektomie am Sternoklavikulargelenk                                      | 81.51.13 ↔ | Erstimplantation einer Oberflächenersatzprothese  |
| 80.79.11 ↔ | Arthroskopische Synovektomie am Iliosakralgelenk  | 81.51.21 ↔ | Implantation einer Totalendoprothese des Hüftgelenks bei einem Prothesenwechsel   |
| 80.79.20 ↔ | Offene Synovektomie am Sternoklavikulargelenk   | 81.51.22 ↔ | Implantation einer Totalendoprothese des Hüftgelenks, Sonderprothese bei einem Prothesenwechsel   |
| 80.79.21 ↔ | Offene Synovektomie am Iliosakralgelenk   | 81.51.23 ↔ | Implantation einer Oberflächenersatzprothese bei einem Prothesenwechsel   |
| 80.79.22 ↔ | Offene Synovektomie an der Symphyse   | 81.51.29 ↔ | Implantation einer Totalendoprothese des Hüftgelenks bei einem Prothesenwechsel, sonstige   |
| 80.83.00 ↔ | Sonstige lokale Exzision oder Destruktion einer Gelenkläsion am Handgelenk, n.n.bez.        | 81.52.41 ↔ | Implantation einer Monokopfprothese bei einem Prothesenwechsel  |
| 80.83.10 ↔ | Arthroskopische lokale Exzision oder Destruktion einer Gelenkläsion am Handgelenk           | 81.52.42 ↔ | Implantation einer Duokopfprothese bei einem Prothesenwechsel   |
| 80.83.11 ↔ | Débridement am Handgelenk   | 81.52.49 ↔ | Implantation einer Teilprothese des Hüftgelenks bei einem Prothesenwechsel, sonstige  |
| 80.83.12 ↔ | Zystenexstirpation am Handgelenk  | 81.52.51 ↔ | Implantation einer Stütz- resp. Pfannendachschale einer Hüftendoprothese bei einem Wechsel  |
| 80.83.99 ↔ | Sonstige lokale Exzision oder Destruktion einer Gelenkläsion am Handgelenk, sonstige        | 81.52.52 ↔ | Implantation des Inlays einer Hüftendoprothese bei einem Wechsel  |
| 80.85.00 ↔ | Sonstige lokale Exzision oder Destruktion einer Gelenkläsion an der Hüfte, n.n.bez.         | 81.52.53 ↔ | Implantation des Kopfs einer Hüftendoprothese bei einem Wechsel   |
| 80.85.10 ↔ | Arthroskopische lokale Exzision oder Destruktion einer Gelenkläsion an der Hüfte            | 81.52.54 ↔ | Implantation von Kopf sowie Inlay einer Hüftendoprothese bei einem Wechsel  |
| 80.85.11 ↔ | Débridement am Hüftgelenk   | 81.52.55 ↔ | Implantation von Kopf, Inlay sowie Pfanne einer Hüftendoprothese bei einem Wechsel  |
| 80.85.12 ↔ | Zystenexstirpation am Hüftgelenk  | 81.52.56 ↔ | Implantation von Inlay sowie Pfanne einer Hüftendoprothese bei einem Wechsel  |
| 80.85.21 ↔ | Taillierung, Osteochondroplastik am Schenkelhals, arthroskopisch                            | 81.52.57 ↔ | Implantation von Stütz- resp. Pfannendachschale sowie Pfanne einer Hüftendoprothese bei einem Wechsel   |
| 80.85.22 ↔ | Taillierung, Osteochondroplastik am Schenkelhals, offen chirurgisch                         | 81.52.58 ↔ | Implantation von Stütz- resp. Pfannendachschale, Pfanne sowie Kopf einer Hüftendoprothese bei einem Wechsel   |
| 80.85.99 ↔ | Sonstige lokale Exzision oder Destruktion einer Gelenkläsion an der Hüfte, sonstige         | 81.52.59 ↔ | Implantation von Teilkomponenten einer Hüftendoprothese bei einem Wechsel, sonstige   |
| 80.86.00 ↔ | Sonstige lokale Exzision oder Destruktion einer Gelenkläsion am Knie, n.n.bez.              | 81.52.5A ↔ | Implantation von Schaft sowie Kopf einer Hüftendoprothese bei einem Wechsel   |
| 80.86.10 ↔ | Arthroskopische lokale Exzision oder Destruktion am Kniegelenk                              | 81.52.5B ↔ | Implantation von Schaft, Kopf sowie Inlay einer Hüftendoprothese bei einem Wechsel  |
| 80.86.11 ↔ | Débridement am Kniegelenk   | 81.53 ↔    | Revision ohne Ersatz einer Hüftendoprothese   |
| 80.86.12 ↔ | Zystenexstirpation am Kniegelenk  | 81.54.31 ↔ | Implantation einer Standard-Totalendoprothese des Kniegelenks bei einem Prothesenwechsel  |
| 80.86.13 ↔ | Exzision eines Meniskusganglions am Kniegelenk  | 81.54.32 ↔ | Implantation einer Sonder-Totalendoprothese des Kniegelenks bei einem Prothesenwechsel  |
| 80.86.99 ↔ | Sonstige lokale Exzision oder Destruktion einer Gelenkläsion am Knie, sonstige              | 81.54.33 ↔ | Implantation einer achsengeführten Totalendoprothese des Kniegelenks bei einem Prothesenwechsel   |
| 80.87.10 ↔ | Arthroskopische lokale Exzision oder Destruktion einer Gelenkläsion am oberen Sprunggelenk  | 81.54.34 ↔ | Implantation einer unikondylären Schlittenprothese bei einem Prothesenwechsel   |
| 80.87.11 ↔ | Débridement am oberen Sprunggelenk  | 81.54.35 ↔ | Implantation einer bikondylären Schlittenprothese bei einem Prothesenwechsel  |
| 80.87.12 ↔ | Zystenexstirpation am oberen Sprunggelenk   | 81.54.39 ↔ | Implantation einer Knieendoprothese bei einem Prothesenwechsel, sonstige  |
| 80.87.19 ↔ | Sonstige lokale Exzision oder Destruktion einer Gelenkläsion am oberen Sprunggelenk         | 81.54.42 ↔ | Implantation eines Patella-Rückflächenersatz bei einem Wechsel  |
| 80.87.20 ↔ | Arthroskopische lokale Exzision oder Destruktion einer Gelenkläsion am unteren Sprunggelenk | 81.54.43 ↔ | Implantation des Inlays einer Knieprothese bei einem Wechsel  |
| 80.87.21 ↔ | Débridement am unteren Sprunggelenk   | 81.54.44 ↔ | Implantation der Tibia- oder Femurkomponenten, sowie des Inlays einer unikondylären, resp. bikondylären Schlittenprothese oder einer Standard-Totalendoprothese des Knies bei einem Wechsel |
| 80.87.22 ↔ | Zystenexstirpation am unteren Sprunggelenk  |            |   |
| 80.87.29 ↔ | Sonstige lokale Exzision oder Destruktion einer Gelenkläsion am unteren Sprunggelenk        |            |   |
| 80.87.99 ↔ | Sonstige lokale Exzision oder Destruktion einer Gelenkläsion am Sprunggelenk, sonstige      |            |   |
| 80.88.10 ↔ | Arthroskopische lokale Exzision oder Destruktion einer Gelenkläsion an Fuss und Zehen       |            |   |
| 80.88.20 ↔ | Débridement am Metatarsophalangealgelenk  |            |   |
| 80.88.21 ↔ | Zystenexstirpation am Metatarsophalangealgelenk   |            |   |
| 80.88.29 ↔ | Sonstige lokale Exzision oder Destruktion am Metatarsophalangealgelenk                      |            |   |
| 80.88.30 ↔ | Débridement an Zehengelenken  |            |   |
| 80.88.40 ↔ | Débridement an sonstigen Fussgelenken   |            |   |
| 80.88.50 ↔ | Zystenexstirpation an sonstigen Gelenken von Fuss und Zehen                                 |            |   |
| 80.88.59 ↔ | Sonstige lokale Exzision oder Destruktion an sonstigen Gelenken von Fuss und Zehen          |            |   |
| 80.88.99 ↔ | Sonstige lokale Exzision oder Destruktion einer Gelenkläsion an Fuss und Zehen, sonstige    |            |   |

|            |  |            |  |
|------------|--|------------|--|
| 81.54.45 ↔ | Implantation der Tibia- oder Femurkomponenten, sowie des Inlays einer Sonder-Totalendoprothese oder einer achsengeführten Totalendoprothese des Knies, bei einem Wechsel | 84.23.00 ↔ | Replantation von Vorderarm, Handgelenk oder Hand, n.n.bez.   |
| 81.54.46 ↔ | Implantation eines isolierten Ersatzes der femoralen Gleitfläche bei einem Wechsel   | 84.23.10 ↔ | Replantation von Vorderarm   |
| 81.54.47 ↔ | Implantation eines kondylären Femurschilds mit Patella-Rückflächenersatz bei einem Wechsel   | 84.23.12 ↔ | Replantation von der Mittelhand  |
| 81.54.49 ↔ | Implantation von Teilkomponenten einer Knieendoprothese bei einem Wechsel, sonstige  | 84.23.13 ↔ | Replantation vom Handgelenk  |
| 81.55 ↔    | Revision ohne Ersatz einer Knieendoprothese  | 84.23.99 ↔ | Replantation von Vorderarm, Handgelenk oder Hand, sonstige   |
| 81.59.10 ↔ | Revision des Gelenkersatzes der unteren Extremitäten, ohne Wechsel   | 84.24.00 ↔ | Replantation im Ellenbogenbereich oder Oberarm, n.n.bez.   |
| 81.59.11 ↔ | Revision und Wechsel einer Sprunggelenkendoprothese  | 84.24.11 ↔ | Replantation im Ellenbogenbereich  |
| 81.59.12 ↔ | Revision und Wechsel einer Fusswurzelendoprothese  | 84.24.12 ↔ | Replantation vom Oberarm   |
| 81.59.13 ↔ | Revision und Wechsel einer Vorfuss- oder Zehenendoprothese   | 84.24.99 ↔ | Replantation im Ellenbogenbereich oder Oberarm, sonstige   |
| 83.8A.30 ↔ | Revision von einer sonstigen Lappenplastik mit mikrovaskulärer Anastomosierung aus Muskel oder Faszie, Kopf und Hals   | 84.25 ↔    | Zehen-Replantation   |
| 83.8A.31 ↔ | Revision von einer sonstigen Lappenplastik mit mikrovaskulärer Anastomosierung aus Muskel oder Faszie, Schulter und Axilla   | 84.26 ↔    | Fuss-Replantation  |
| 83.8A.32 ↔ | Revision von einer sonstigen Lappenplastik mit mikrovaskulärer Anastomosierung aus Muskel oder Faszie, Oberarm und Ellenbogen  | 84.27.11 ↔ | Replantation im Kniebereich  |
| 83.8A.33 ↔ | Revision von einer sonstigen Lappenplastik mit mikrovaskulärer Anastomosierung aus Muskel oder Faszie, Unterarm  | 84.27.12 ↔ | Replantation vom Unterschenkel   |
| 83.8A.34 ↔ | Revision von einer sonstigen Lappenplastik mit mikrovaskulärer Anastomosierung aus Muskel oder Faszie, Brustwand, Bauch und Rücken                                       | 84.27.99 ↔ | Replantation von Unterschenkel oder Sprunggelenk, sonstige   |
| 83.8A.35 ↔ | Revision von einer sonstigen Lappenplastik mit mikrovaskulärer Anastomosierung aus Muskel oder Faszie, Leisten- und Genitalregion und Gesäss                             | 84.28 ↔    | Oberschenkel-Replantation  |
| 83.8A.36 ↔ | Revision von einer sonstigen Lappenplastik mit mikrovaskulärer Anastomosierung aus Muskel oder Faszie, Untere Extremität   | 84.29 ↔    | Replantation einer Extremität, sonstige  |
| 83.8A.39 ↔ | Revision von einer sonstigen Lappenplastik mit mikrovaskulärer Anastomosierung aus Muskel oder Faszie, andere Lokalisation   | 84.3X.00 ↔ | Revision eines Amputationsstumpfes, n.n.bez.   |
| 84.00 ↔    | Amputation an der oberen Extremität, n.n.bez.  | 84.3X.10 ↔ | Revision eines Amputationsstumpfes, Schulter- und Oberarmregion  |
| 84.01 ↔    | Amputation und Exartikulation an einem Finger (ausgenommen am Daumen)  | 84.3X.11 ↔ | Revision eines Amputationsstumpfes, Unterarmregion   |
| 84.02 ↔    | Amputation und Exartikulation am Daumen  | 84.3X.12 ↔ | Revision eines Amputationsstumpfes, Handregion   |
| 84.03.00 ↔ | Hand-Amputation, n.n.bez.  | 84.3X.13 ↔ | Revision eines Amputationsstumpfes, untere Extremität  |
| 84.03.10 ↔ | Komplette Hand-Amputation an Handwurzel oder Mittelhand  | 84.3X.19 ↔ | Revision eines Amputationsstumpfes, andere Lokalisation  |
| 84.03.99 ↔ | Hand-Amputation, sonstige  | 84.3X.99 ↔ | Revision eines Amputationsstumpfes, sonstige   |
| 84.04 ↔    | Handgelenks-Exartikulation   | 84.99.14 ↔ | Borggreve-Plastik  |
| 84.05 ↔    | Vorderarm-Amputation   | 84.99.31 ↔ | Transplantation von Vorderarm, Handgelenk oder Hand  |
| 84.06 ↔    | Ellenbogen-Exartikulation  | 85.J1 ↔    | Temporäre Weichteildeckung an der Mamma  |
| 84.07 ↔    | Oberarm-Amputation   | 85.K6.13 ↔ | Revision von Haut-Muskel- und Haut-Fett-Lappenplastiken an der Mamma, mit Neuanlage und Korrektur der Gefässanastomose                         |
| 84.08 ↔    | Schultergelenk-Exartikulation  | 86.41.11 ↔ | Radikale und grossflächige Exzision von Läsion oder Gewebe an Haut und Subkutangewebe, ohne primären Wundverschluss, am Kopf                   |
| 84.09 ↔    | Interthorakoskopuläre Amputation   | 86.41.12 ↔ | Radikale und grossflächige Exzision von Läsion oder Gewebe an Haut und Subkutangewebe, ohne primären Wundverschluss, am Hals                   |
| 84.10 ↔    | Amputation der unteren Extremität, n.n.bez.  | 86.41.13 ↔ | Radikale und grossflächige Exzision von Läsion oder Gewebe an Haut und Subkutangewebe, ohne primären Wundverschluss, an Schulter und Axilla    |
| 84.11 ↔    | Zehenamputation  | 86.41.14 ↔ | Radikale und grossflächige Exzision von Läsion oder Gewebe an Haut und Subkutangewebe, ohne primären Wundverschluss, an Oberarm und Ellenbogen |
| 84.12 ↔    | Amputation durch Fuss  | 86.41.15 ↔ | Radikale und grossflächige Exzision von Läsion oder Gewebe an Haut und Subkutangewebe, ohne primären Wundverschluss, an Unterarm               |
| 84.13 ↔    | Exartikulation im Sprunggelenk   | 86.41.16 ↔ | Radikale und grossflächige Exzision von Läsion oder Gewebe an Haut und Subkutangewebe, ohne primären Wundverschluss, an der Hand               |
| 84.14 ↔    | Transmalleoläre Amputation im Sprunggelenk   | 86.41.17 ↔ | Radikale und grossflächige Exzision von Läsion oder Gewebe an Haut und Subkutangewebe, ohne primären Wundverschluss, an Brustwand und Rücken   |
| 84.15 ↔    | Sonstige Unterschenkel-Amputation  | 86.41.18 ↔ | Radikale und grossflächige Exzision von Läsion oder Gewebe an Haut und Subkutangewebe, ohne primären Wundverschluss, an Bauchregion und Leiste |
| 84.16 ↔    | Knie-Exartikulation  | 86.41.1A ↔ | Radikale und grossflächige Exzision von Läsion oder Gewebe an Haut und Subkutangewebe, ohne primären Wundverschluss, am Gesäss                 |
| 84.17 ↔    | Oberschenkel-Amputation  |            |  |
| 84.18 ↔    | Hüft-Exartikulation  |            |  |
| 84.19 ↔    | Abdominopelvine Amputation   |            |  |
| 84.20 ↔    | Replantation einer Extremität, n.n.bez.  |            |  |
| 84.21 ↔    | Daumen-Replantation  |            |  |
| 84.22 ↔    | Finger-Replantation (ausser Daumen)  |            |  |

|  |  |
|--|--|
| 86.41.1B ↔ Radikale und grossflächige Exzision von Läsion oder Gewebe an Haut und Subkutangewebe, ohne primären Wundverschluss, an Oberschenkel und Knie | 86.43.18 ↔ Radikale und grossflächige Exzision von Läsion oder Gewebe an Haut und Subkutangewebe, mit plastischer Deckung, an Bauchregion und Leiste |
| 86.41.1C ↔ Radikale und grossflächige Exzision von Läsion oder Gewebe an Haut und Subkutangewebe, ohne primären Wundverschluss, an Unterschenkel         | 86.43.1A ↔ Radikale und grossflächige Exzision von Läsion oder Gewebe an Haut und Subkutangewebe, mit plastischer Deckung, am Gesäss                 |
| 86.41.1D ↔ Radikale und grossflächige Exzision von Läsion oder Gewebe an Haut und Subkutangewebe, ohne primären Wundverschluss, am Fuss                  | 86.43.1B ↔ Radikale und grossflächige Exzision von Läsion oder Gewebe an Haut und Subkutangewebe, mit plastischer Deckung, an Oberschenkel und Knie  |
| 86.42.11 ↔ Radikale und grossflächige Exzision von Läsion oder Gewebe an Haut und Subkutangewebe, mit primärem Wundverschluss, am Kopf                   | 86.43.1C ↔ Radikale und grossflächige Exzision von Läsion oder Gewebe an Haut und Subkutangewebe, mit plastischer Deckung, an Unterschenkel          |
| 86.42.12 ↔ Radikale und grossflächige Exzision von Läsion oder Gewebe an Haut und Subkutangewebe, mit primärem Wundverschluss, am Hals                   | 86.43.1D ↔ Radikale und grossflächige Exzision von Läsion oder Gewebe an Haut und Subkutangewebe, mit plastischer Deckung, am Fuss                   |
| 86.42.13 ↔ Radikale und grossflächige Exzision von Läsion oder Gewebe an Haut und Subkutangewebe, mit primärem Wundverschluss, an Schulter und Axilla    | 86.53.11 †↔ Sekundärnaht an Haut und Subkutangewebe des Kopfes   |
| 86.42.14 ↔ Radikale und grossflächige Exzision von Läsion oder Gewebe an Haut und Subkutangewebe, mit primärem Wundverschluss, an Oberarm und Ellenbogen | 86.53.16 †↔ Sekundärnaht an Haut und Subkutangewebe der Hand   |
| 86.42.15 ↔ Radikale und grossflächige Exzision von Läsion oder Gewebe an Haut und Subkutangewebe, mit primärem Wundverschluss, an Unterarm               | 86.53.1D †↔ Sekundärnaht an Haut und Subkutangewebe des Fusses   |
| 86.42.16 ↔ Radikale und grossflächige Exzision von Läsion oder Gewebe an Haut und Subkutangewebe, mit primärem Wundverschluss, an der Hand               | 86.53.1E †↔ Sekundärnaht an Haut und Subkutangewebe anderer Lokalisationen   |
| 86.42.17 ↔ Radikale und grossflächige Exzision von Läsion oder Gewebe an Haut und Subkutangewebe, mit primärem Wundverschluss, an Brustwand und Rücken   | 86.6A.11 ↔ Autologe Vollhauttransplantation, kleinflächig, am Kopf   |
| 86.42.18 ↔ Radikale und grossflächige Exzision von Läsion oder Gewebe an Haut und Subkutangewebe, mit primärem Wundverschluss, an Bauchregion und Leiste | 86.6A.12 ↔ Autologe Vollhauttransplantation, kleinflächig, am Hals   |
| 86.42.1A ↔ Radikale und grossflächige Exzision von Läsion oder Gewebe an Haut und Subkutangewebe, mit primärem Wundverschluss, am Gesäss                 | 86.6A.13 ↔ Autologe Vollhauttransplantation, kleinflächig, an Schulter und Axilla  |
| 86.42.1B ↔ Radikale und grossflächige Exzision von Läsion oder Gewebe an Haut und Subkutangewebe, mit primärem Wundverschluss, an Oberschenkel und Knie  | 86.6A.14 ↔ Autologe Vollhauttransplantation, kleinflächig, an Oberarm und Ellenbogen   |
| 86.42.1C ↔ Radikale und grossflächige Exzision von Läsion oder Gewebe an Haut und Subkutangewebe, mit primärem Wundverschluss, an Unterschenkel          | 86.6A.15 ↔ Autologe Vollhauttransplantation, kleinflächig, am Unterarm   |
| 86.42.1D ↔ Radikale und grossflächige Exzision von Läsion oder Gewebe an Haut und Subkutangewebe, mit primärem Wundverschluss, am Fuss                   | 86.6A.16 ↔ Autologe Vollhauttransplantation, kleinflächig, an der Hand   |
| 86.43.11 ↔ Radikale und grossflächige Exzision von Läsion oder Gewebe an Haut und Subkutangewebe, mit plastischer Deckung, am Kopf                       | 86.6A.17 ↔ Autologe Vollhauttransplantation, kleinflächig, an Brustwand und Rücken   |
| 86.43.12 ↔ Radikale und grossflächige Exzision von Läsion oder Gewebe an Haut und Subkutangewebe, mit plastischer Deckung, am Hals                       | 86.6A.18 ↔ Autologe Vollhauttransplantation, kleinflächig, an Bauchregion und Leiste   |
| 86.43.13 ↔ Radikale und grossflächige Exzision von Läsion oder Gewebe an Haut und Subkutangewebe, mit plastischer Deckung, an Schulter und Axilla        | 86.6A.1A ↔ Autologe Vollhauttransplantation, kleinflächig, am Gesäss   |
| 86.43.14 ↔ Radikale und grossflächige Exzision von Läsion oder Gewebe an Haut und Subkutangewebe, mit plastischer Deckung, an Oberarm und Ellenbogen     | 86.6A.1B ↔ Autologe Vollhauttransplantation, kleinflächig, an Oberschenkel und Knie  |
| 86.43.15 ↔ Radikale und grossflächige Exzision von Läsion oder Gewebe an Haut und Subkutangewebe, mit plastischer Deckung, an Unterarm                   | 86.6A.1C ↔ Autologe Vollhauttransplantation, kleinflächig, am Unterschenkel  |
| 86.43.16 ↔ Radikale und grossflächige Exzision von Läsion oder Gewebe an Haut und Subkutangewebe, mit plastischer Deckung, an der Hand                   | 86.6A.1D ↔ Autologe Vollhauttransplantation, kleinflächig, am Fuss   |
| 86.43.17 ↔ Radikale und grossflächige Exzision von Läsion oder Gewebe an Haut und Subkutangewebe, mit plastischer Deckung, an Brustwand und Rücken       | 86.6A.21 ↔ Autologe Vollhauttransplantation, grossflächig, am Kopf   |
|  | 86.6A.22 ↔ Autologe Vollhauttransplantation, grossflächig, am Hals   |
|  | 86.6A.23 ↔ Autologe Vollhauttransplantation, grossflächig, an Schulter und Axilla  |
|  | 86.6A.24 ↔ Autologe Vollhauttransplantation, grossflächig, an Oberarm und Ellenbogen   |
|  | 86.6A.25 ↔ Autologe Vollhauttransplantation, grossflächig, am Unterarm   |
|  | 86.6A.26 ↔ Autologe Vollhauttransplantation, grossflächig, an der Hand   |
|  | 86.6A.27 ↔ Autologe Vollhauttransplantation, grossflächig, an Brustwand und Rücken   |
|  | 86.6A.28 ↔ Autologe Vollhauttransplantation, grossflächig, an Bauchregion und Leiste   |
|  | 86.6A.2A ↔ Autologe Vollhauttransplantation, grossflächig, am Gesäss   |
|  | 86.6A.2B ↔ Autologe Vollhauttransplantation, grossflächig, an Oberschenkel und Knie  |
|  | 86.6A.2C ↔ Autologe Vollhauttransplantation, grossflächig, am Unterschenkel  |
|  | 86.6A.2D ↔ Autologe Vollhauttransplantation, grossflächig, am Fuss   |

- 86.6B.11 ↔ Autologe Spalthauttransplantation, kleinflächig, am Kopf
- 86.6B.12 ↔ Autologe Spalthauttransplantation, kleinflächig, am Hals
- 86.6B.13 ↔ Autologe Spalthauttransplantation, kleinflächig, an Schulter und Axilla
- 86.6B.14 ↔ Autologe Spalthauttransplantation, kleinflächig, an Oberarm und Ellenbogen
- 86.6B.15 ↔ Autologe Spalthauttransplantation, kleinflächig, am Unterarm
- 86.6B.16 ↔ Autologe Spalthauttransplantation, kleinflächig, an der Hand
- 86.6B.17 ↔ Autologe Spalthauttransplantation, kleinflächig, an Brustwand und Rücken
- 86.6B.18 ↔ Autologe Spalthauttransplantation, kleinflächig, an Bauchregion und Leiste
- 86.6B.1A ↔ Autologe Spalthauttransplantation, kleinflächig, am Gesäss
- 86.6B.1B ↔ Autologe Spalthauttransplantation, kleinflächig, an Oberschenkel und Knie
- 86.6B.1C ↔ Autologe Spalthauttransplantation, kleinflächig, am Unterschenkel
- 86.6B.1D ↔ Autologe Spalthauttransplantation, kleinflächig, am Fuss
- 86.6B.21 ↔ Autologe Spalthauttransplantation, grossflächig, am Kopf
- 86.6B.22 ↔ Autologe Spalthauttransplantation, grossflächig, am Hals
- 86.6B.23 ↔ Autologe Spalthauttransplantation, grossflächig, an Schulter und Axilla
- 86.6B.24 ↔ Autologe Spalthauttransplantation, grossflächig, an Oberarm und Ellenbogen
- 86.6B.25 ↔ Autologe Spalthauttransplantation, grossflächig, am Unterarm
- 86.6B.26 ↔ Autologe Spalthauttransplantation, grossflächig, an der Hand
- 86.6B.27 ↔ Autologe Spalthauttransplantation, grossflächig, an Brustwand und Rücken
- 86.6B.28 ↔ Autologe Spalthauttransplantation, grossflächig, an Bauchregion und Leiste
- 86.6B.2A ↔ Autologe Spalthauttransplantation, grossflächig, am Gesäss
- 86.6B.2B ↔ Autologe Spalthauttransplantation, grossflächig, an Oberschenkel und Knie
- 86.6B.2C ↔ Autologe Spalthauttransplantation, grossflächig, am Unterschenkel
- 86.6B.2D ↔ Autologe Spalthauttransplantation, grossflächig, am Fuss
- 86.6D.11 ↔ Revision einer freien Hauttransplantation und eines permanenten Hautersatzes, am Kopf
- 86.6D.16 ↔ Revision einer freien Hauttransplantation und eines permanenten Hautersatzes, an der Hand
- 86.6D.1D ↔ Revision einer freien Hauttransplantation und eines permanenten Hautersatzes, am Fuss
- 86.6D.1E ↔ Revision einer freien Hauttransplantation und eines permanenten Hautersatzes, an anderer Lokalisation
- 86.7A.31 ↔ Verschiebe-Rotationsplastik, kleinflächig, am Kopf
- 86.7A.36 ↔ Verschiebe-Rotationsplastik, kleinflächig, an der Hand
- 86.7A.3D ↔ Verschiebe-Rotationsplastik, kleinflächig, am Fuss
- 86.7A.3E ↔ Verschiebe-Rotationsplastik, kleinflächig, an anderer Lokalisation
- 86.7A.41 ↔ Verschiebe-Rotationsplastik, grossflächig, am Kopf
- 86.7A.46 ↔ Verschiebe-Rotationsplastik, grossflächig, an der Hand
- 86.7A.4D ↔ Verschiebe-Rotationsplastik, grossflächig, am Fuss
- 86.7A.4E ↔ Verschiebe-Rotationsplastik, grossflächig, an anderer Lokalisation
- 86.7A.51 ↔ Transpositionsplastik (VY), kleinflächig, am Kopf
- 86.7A.56 ↔ Transpositionsplastik (VY), kleinflächig, an der Hand
- 86.7A.5D ↔ Transpositionsplastik (VY), kleinflächig, am Fuss
- 86.7A.5E ↔ Transpositionsplastik (VY), kleinflächig, an anderer Lokalisation
- 86.7A.61 ↔ Transpositionsplastik (VY), grossflächig, am Kopf
- 86.7A.66 ↔ Transpositionsplastik (VY), grossflächig, an der Hand
- 86.7A.6D ↔ Transpositionsplastik (VY), grossflächig, am Fuss
- 86.7A.6E ↔ Transpositionsplastik (VY), grossflächig, an anderer Lokalisation
- 86.7A.71 ↔ Insellappenplastik, kleinflächig, am Kopf
- 86.7A.76 ↔ Insellappenplastik, kleinflächig, an der Hand
- 86.7A.7D ↔ Insellappenplastik, kleinflächig, am Fuss
- 86.7A.7E ↔ Insellappenplastik, kleinflächig, an anderer Lokalisation
- 86.7A.81 ↔ Insellappenplastik, grossflächig, am Kopf
- 86.7A.86 ↔ Insellappenplastik, grossflächig, an der Hand
- 86.7A.8D ↔ Insellappenplastik, grossflächig, am Fuss
- 86.7A.8E ↔ Insellappenplastik, grossflächig, an anderer Lokalisation
- 86.7A.B1 ↔ Z-Plastik, grossflächig, am Kopf
- 86.7A.B6 ↔ Z-Plastik, grossflächig, an der Hand
- 86.7A.BD ↔ Z-Plastik, grossflächig, am Fuss
- 86.7A.BE ↔ Z-Plastik, grossflächig, an anderer Lokalisation
- 86.7A.D1 ↔ W-Plastik, grossflächig, am Kopf
- 86.7A.D6 ↔ W-Plastik, grossflächig, an der Hand
- 86.7A.DD ↔ W-Plastik, grossflächig, am Fuss
- 86.7A.DE ↔ W-Plastik, grossflächig, an anderer Lokalisation
- 86.7B.11 ↔ Gestielte regionale Lappenplastik, am Kopf
- 86.7B.12 ↔ Gestielte regionale Lappenplastik, am Hals
- 86.7B.13 ↔ Gestielte regionale Lappenplastik, an Schulter und Axilla
- 86.7B.14 ↔ Gestielte regionale Lappenplastik, an Oberarm und Ellenbogen
- 86.7B.15 ↔ Gestielte regionale Lappenplastik, am Unterarm
- 86.7B.16 ↔ Gestielte regionale Lappenplastik, an der Hand
- 86.7B.17 ↔ Gestielte regionale Lappenplastik, an Brustwand und Rücken
- 86.7B.18 ↔ Gestielte regionale Lappenplastik, an Bauchregion und Leiste
- 86.7B.1A ↔ Gestielte regionale Lappenplastik, am Gesäss
- 86.7B.1B ↔ Gestielte regionale Lappenplastik, an Oberschenkel und Knie
- 86.7B.1C ↔ Gestielte regionale Lappenplastik, am Unterschenkel
- 86.7B.1D ↔ Gestielte regionale Lappenplastik, am Fuss
- 86.7C.11 ↔ Gestielte Fernlappenplastik, am Kopf
- 86.7C.12 ↔ Gestielte Fernlappenplastik, am Hals
- 86.7C.13 ↔ Gestielte Fernlappenplastik, an Schulter und Axilla
- 86.7C.14 ↔ Gestielte Fernlappenplastik, an Oberarm und Ellenbogen
- 86.7C.15 ↔ Gestielte Fernlappenplastik, am Unterarm
- 86.7C.16 ↔ Gestielte Fernlappenplastik, an der Hand
- 86.7C.17 ↔ Gestielte Fernlappenplastik, an Brustwand und Rücken
- 86.7C.18 ↔ Gestielte Fernlappenplastik, an Bauchregion und Leiste
- 86.7C.1A ↔ Gestielte Fernlappenplastik, am Gesäss
- 86.7C.1B ↔ Gestielte Fernlappenplastik, an Oberschenkel und Knie
- 86.7C.1C ↔ Gestielte Fernlappenplastik, am Unterschenkel
- 86.7C.1D ↔ Gestielte Fernlappenplastik, am Fuss
- 86.7D.11 ↔ Plastik mit freiem Lappen mit mikrovaskulärer Anastomosierung, am Kopf
- 86.7D.12 ↔ Plastik mit freiem Lappen mit mikrovaskulärer Anastomosierung, am Hals
- 86.7D.13 ↔ Plastik mit freiem Lappen mit mikrovaskulärer Anastomosierung, an Schulter und Axilla
- 86.7D.14 ↔ Plastik mit freiem Lappen mit mikrovaskulärer Anastomosierung, an Oberarm und Ellenbogen
- 86.7D.15 ↔ Plastik mit freiem Lappen mit mikrovaskulärer Anastomosierung, am Unterarm
- 86.7D.16 ↔ Plastik mit freiem Lappen mit mikrovaskulärer Anastomosierung, an der Hand

- 86.7D.17 ↔ Plastik mit freiem Lappen mit mikrovaskulärer Anastomosierung, an Brustwand und Rücken
- 86.7D.18 ↔ Plastik mit freiem Lappen mit mikrovaskulärer Anastomosierung, an Bauchregion und Leiste
- 86.7D.1A ↔ Plastik mit freiem Lappen mit mikrovaskulärer Anastomosierung, am Gesäss
- 86.7D.1B ↔ Plastik mit freiem Lappen mit mikrovaskulärer Anastomosierung, an Oberschenkel und Knie
- 86.7D.1C ↔ Plastik mit freiem Lappen mit mikrovaskulärer Anastomosierung, am Unterschenkel
- 86.7D.1D ↔ Plastik mit freiem Lappen mit mikrovaskulärer Anastomosierung, am Fuss
- 86.7E.21 ↔ Revision von gestielter regionaler Lappenplastik, am Kopf
- 86.7E.26 ↔ Revision von gestielter regionaler Lappenplastik, an der Hand
- 86.7E.2D ↔ Revision von gestielter regionaler Lappenplastik, am Fuss
- 86.7E.2E ↔ Revision von gestielter regionaler Lappenplastik, an anderer Lokalisation
- 86.7E.31 ↔ Revision von gestielter Fernlappenplastik, am Kopf
- 86.7E.36 ↔ Revision von gestielter Fernlappenplastik, an der Hand
- 86.7E.3D ↔ Revision von gestielter Fernlappenplastik, am Fuss
- 86.7E.3E ↔ Revision von gestielter Fernlappenplastik, an anderer Lokalisation
- 86.7E.41 ↔ Revision von einer Plastik mit freien Lappen mit mikrovaskulärer Anastomosierung, am Kopf
- 86.7E.46 ↔ Revision von einer Plastik mit freien Lappen mit mikrovaskulärer Anastomosierung, an der Hand
- 86.7E.4D ↔ Revision von einer Plastik mit freien Lappen mit mikrovaskulärer Anastomosierung, am Fuss
- 86.7E.4E ↔ Revision von einer Plastik mit freien Lappen mit mikrovaskulärer Anastomosierung, an anderer Lokalisation
- 86.88.D1 ↔ Temporäre Weichteildeckung durch alloplastisches Material, grossflächig, am Kopf
- 86.88.D6 ↔ Temporäre Weichteildeckung durch alloplastisches Material, grossflächig, an der Hand
- 86.88.DD ↔ Temporäre Weichteildeckung durch alloplastisches Material, grossflächig, am Fuss
- 86.88.DE ↔ Temporäre Weichteildeckung durch alloplastisches Material, grossflächig, an anderer Lokalisation
- 86.88.F1 ↔ Temporäre Weichteildeckung mittels allogener Haut, grossflächig, am Kopf
- 86.88.F6 ↔ Temporäre Weichteildeckung mittels allogener Haut, grossflächig, an der Hand
- 86.88.FD ↔ Temporäre Weichteildeckung mittels allogener Haut, grossflächig, am Fuss
- 86.88.FE ↔ Temporäre Weichteildeckung mittels allogener Haut, grossflächig, an anderer Lokalisation
- 86.88.H1 ↔ Temporäre Weichteildeckung mittels xenogener Haut, grossflächig, am Kopf
- 86.88.H6 ↔ Temporäre Weichteildeckung mittels xenogener Haut, grossflächig, an der Hand
- 86.88.HD ↔ Temporäre Weichteildeckung mittels xenogener Haut, grossflächig, am Fuss
- 86.88.HE ↔ Temporäre Weichteildeckung mittels xenogener Haut, grossflächig, an anderer Lokalisation
- 86.8A.11 ↔ Weichteildeckung und Hautersatz mittels kultivierten Keratinozyten mit Applikation als Blatt, kleinflächig, am Kopf
- 86.8A.16 ↔ Weichteildeckung und Hautersatz mittels kultivierten Keratinozyten mit Applikation als Blatt, kleinflächig, an der Hand
- 86.8A.1D ↔ Weichteildeckung und Hautersatz mittels kultivierten Keratinozyten mit Applikation als Blatt, kleinflächig, am Fuss
- 86.8A.1E ↔ Weichteildeckung und Hautersatz mittels kultivierten Keratinozyten mit Applikation als Blatt, kleinflächig, an anderer Lokalisation
- 86.8A.21 ↔ Weichteildeckung und Hautersatz mittels kultivierten Keratinozyten mit Applikation als Blatt, grossflächig, am Kopf
- 86.8A.26 ↔ Weichteildeckung und Hautersatz mittels kultivierten Keratinozyten mit Applikation als Blatt, grossflächig, an der Hand
- 86.8A.2D ↔ Weichteildeckung und Hautersatz mittels kultivierten Keratinozyten mit Applikation als Blatt, grossflächig, am Fuss
- 86.8A.2E ↔ Weichteildeckung und Hautersatz mittels kultivierten Keratinozyten mit Applikation als Blatt, grossflächig, an anderer Lokalisation
- 86.8A.31 ↔ Weichteildeckung und Hautersatz mittels Applikation von Zellsuspension (Sprühtherapie) von autologen kultivierten Keratinozyten und Fibroblasten, kleinflächig, am Kopf
- 86.8A.36 ↔ Weichteildeckung und Hautersatz mittels Applikation von Zellsuspension (Sprühtherapie) von autologen kultivierten Keratinozyten und Fibroblasten, kleinflächig, an der Hand
- 86.8A.3D ↔ Weichteildeckung und Hautersatz mittels Applikation von Zellsuspension (Sprühtherapie) von autologen kultivierten Keratinozyten und Fibroblasten, kleinflächig, am Fuss
- 86.8A.3E ↔ Weichteildeckung und Hautersatz mittels Applikation von Zellsuspension (Sprühtherapie) von autologen kultivierten Keratinozyten und Fibroblasten, kleinflächig, an anderer Lokalisation
- 86.8A.41 ↔ Weichteildeckung und Hautersatz mittels Applikation von Zellsuspension (Sprühtherapie) von autologen kultivierten Keratinozyten und Fibroblasten, grossflächig, am Kopf
- 86.8A.46 ↔ Weichteildeckung und Hautersatz mittels Applikation von Zellsuspension (Sprühtherapie) von autologen kultivierten Keratinozyten und Fibroblasten, grossflächig, an der Hand
- 86.8A.4D ↔ Weichteildeckung und Hautersatz mittels Applikation von Zellsuspension (Sprühtherapie) von autologen kultivierten Keratinozyten und Fibroblasten, grossflächig, am Fuss
- 86.8A.4E ↔ Weichteildeckung und Hautersatz mittels Applikation von Zellsuspension (Sprühtherapie) von autologen kultivierten Keratinozyten und Fibroblasten, grossflächig, an anderer Lokalisation
- 86.91 ↔ Exzision von Haut zur Transplantation
- 86.A2.21 ↔ Temporäre Weichteildeckung durch hydrolytisch resorbierbare Membran, grossflächig, am Kopf
- 86.A2.26 ↔ Temporäre Weichteildeckung durch hydrolytisch resorbierbare Membran, grossflächig, an der Hand
- 86.A2.2D ↔ Temporäre Weichteildeckung durch hydrolytisch resorbierbare Membran, grossflächig, am Fuss
- 86.A2.2E ↔ Temporäre Weichteildeckung durch hydrolytisch resorbierbare Membran, grossflächig, an anderer Lokalisation

## Prozedur F13-9

|            |  |            |  |
|------------|--|------------|--|
| 02.41.00 ↔ | Spülung und Exploration eines Ventrikelshunts, n.n.bez.  | 46.43.00 ↔ | Sonstige Revision eines künstlichen Dickdarstomas, n.n.bez.  |
| 02.41.10 ↔ | Spülung und Exploration eines Ventrikelshunts, zentraler Teil  | 46.43.10 ↔ | Plastische Erweiterung oder Einengung eines Kolostomas   |
| 02.41.20 ↔ | Spülung und Exploration eines Ventrikelshunts, peripherer Teil   | 46.43.11 ↔ | Neueinpflanzung eines Kolostomas   |
| 02.41.99 ↔ | Spülung und Exploration eines Ventrikelshunts, sonstige  | 46.43.12 ↔ | Abtragung des vorverlagerten Teiles eines Kolostomas   |
| 02.42.00 ↔ | Ersetzen eines Ventrikelshunts, n.n.bez.   | 46.43.20 ↔ | Umwandlung eines Kolostomas in ein kontinentes Stoma   |
| 02.42.10 ↔ | Ersetzen eines Ventrikelshunts, zentraler Teil   | 46.43.99 ↔ | Sonstige Revision eines künstlichen Dickdarstomas, sonstige  |
| 02.42.20 ↔ | Ersetzen eines Ventrikelshunts, peripherer Teil  | 46.51.00 ↔ | Verschluss eines Dünndarm-Stomas, n.n.bez.   |
| 02.42.99 ↔ | Ersetzen eines Ventrikelshunts, sonstige   | 46.51.10 ↔ | Verschluss eines doppelläufigen Dünndarm-Stomas  |
| 02.43 ↔    | Entfernen eines Ventrikelshunts  | 46.51.20 ↔ | Verschluss eines endständigen Dünndarm-Stomas  |
| 27.55.00 ↔ | Vollhauttransplantat an Lippe und Mund, n.n.bez.   | 46.51.99 ↔ | Verschluss eines Dünndarm-Stomas, sonstige   |
| 27.55.10 ↔ | Kleinflächiges Vollhauttransplantat an Lippe und Mund  | 46.52.10 ↔ | Verschluss einer doppelläufigen Kolostomie   |
| 27.55.20 ↔ | Grossflächiges Vollhauttransplantat an Lippe und Mund  | 46.52.20 ↔ | Verschluss einer endständigen Kolostomie   |
| 27.55.99 ↔ | Vollhauttransplantat an Lippe und Mund, sonstige   | 54.11 ↔    | Probeparotomie   |
| 27.56.10 ↔ | Kleinflächiges Spalthauttransplantat an Lippe und Mund   | 54.12.00 ↔ | Relaparotomie, n.n.bez.  |
| 27.56.20 ↔ | Grossflächiges Spalthauttransplantat an Lippe und Mund   | 54.12.11 ↔ | Laparotomie zur Stillung einer postoperativen Blutung  |
| 27.56.30 ↔ | Kleinflächige heterologe Hauttransplantation an die Lippe  | 54.12.99 ↔ | Relaparotomie, sonstige  |
| 27.56.40 ↔ | Grossflächig heterologe Hauttransplantation an die Lippe   | 54.13 ↔    | Laparotomie mit Drainage   |
| 27.56.50 ↔ | Kleinflächige homologe Hauttransplantation an die Lippe  | 54.19 ↔    | Laparotomie, sonstige  |
| 27.56.60 ↔ | Grossflächig homologe Hauttransplantation an die Lippe   | 54.62 ↔    | Verzögerter Verschluss einer granulierenden Abdominalwunde   |
| 27.56.99 ↔ | Sonstiges Hauttransplantat an Lippe und Mund, sonstige   | 54.74 ↔    | Sonstige Rekonstruktion am Omentum   |
| 27.57.10 ↔ | Anbringen eines freien mikrovaskulär-anastomosierten Transplantats an Lippe und Mund                       | 54.99.31 ↔ | Debulking über Laparotomie   |
| 27.57.11 ↔ | Anbringen eines gestielten Fernlappens an Lippe und Mund   | 54.99.40 ↔ | Revision einer kutaneoperitonealen Fistel (Katheterverweilsystem)  |
| 27.57.99 ↔ | Anbringen eines gestielten oder freien Lappens an Lippe und Mund, sonstige                                 | 54.99.50 ↔ | Anlegen eines temporären Bauchwandverschlusses   |
| 27.58 ↔    | Revision eines gestielten oder freien Lappens oder freien Hauttransplantates an Lippe und Mund             | 54.99.51 ↔ | Eröffnen und Wiederanlegen eines temporären Bauchwandverschlusses  |
| 27.59.20 ↔ | Kleinflächige Weichteildeckung durch kultivierte Keratinozyten an der Lippe                                | 54.99.60 ↔ | Lumbotomie   |
| 27.59.21 ↔ | Grossflächige Weichteildeckung durch kultivierte Keratinozyten an der Lippe                                | 54.99.61 ↔ | Relumbotomie   |
| 27.59.30 ↔ | Kleinflächige temporäre Weichteildeckung durch Kombination mehrerer Verfahren an der Lippe                 | 54.99.81 ↔ | Revision ohne Ersatz von Kathetern sowie automatischer, programmierbarer und wiederaufladbarer Pumpe zur kontinuierlichen Aszitesdrainage                    |
| 27.59.31 ↔ | Grossflächige temporäre Weichteildeckung durch Kombination mehrerer Verfahren an der Lippe                 | 54.99.82 ↔ | Behebung einer mechanischen Obstruktion von Kathetern einer automatischen, programmierbaren und wiederaufladbaren Pumpe zur kontinuierlichen Aszitesdrainage |
| 27.59.40 ↔ | Sonstige plastische Rekonstruktion an Lippe und Mund mit freiem mikrovaskulär-anastomosierten Transplantat | 54.99.84 ↔ | Wechsel der Katheter einer automatischen, programmierbaren und wiederaufladbaren Pumpe zur kontinuierlichen Aszitesdrainage                                  |
| 27.59.41 ↔ | Sonstige plastische Rekonstruktion an Lippe und Mund mit gestieltem Fernlappen                             | 54.A1 ↔    | Exzision und Destruktion von retroperitoneal gelegenen Gewebe  |
| 27.59.60 ↔ | Einsetzen eines Gewebeexpanders an der Lippe   | 77.00 ↔    | Sequestrektomie, n.n.bez.  |
| 27.59.99 ↔ | Sonstige plastische Rekonstruktion an Lippe und Mund, sonstige   | 77.01.00 ↔ | Sequestrektomie an Skapula, Klavikula, Rippen und Sternum, n.n.bez.  |
| 34.02 ↔    | Probethorakotomie  | 77.01.10 ↔ | Sequestrektomie an Skapula und Klavikula, ohne Einlage eines Medikamententrägers   |
| 34.03 ↔    | Wiedereröffnung einer Thorakotomie   | 77.01.11 ↔ | Sequestrektomie an Skapula und Klavikula, mit Einlage eines Medikamententrägers  |
| 34.06 ↔    | Thorakoskopische Drainage der Pleurahöhle  | 77.01.20 ↔ | Sequestrektomie an Rippen und Sternum, ohne Einlage eines Medikamententrägers  |
| 34.1 ↔     | Inzision des Mediastinums  | 77.01.21 ↔ | Sequestrektomie an Rippen und Sternum, mit Einlage eines Medikamententrägers   |
| 34.21.00 ↔ | Transpleurale Thorakoskopie, n.n.bez.  | 77.01.99 ↔ | Sequestrektomie an Skapula, Klavikula, Rippen und Sternum, sonstige  |
| 34.21.10 ↔ | Transpleurale Thorakoskopie, Ersteingriff  | 77.02.00 ↔ | Sequestrektomie am Humerus, n.n.bez.   |
| 34.21.20 ↔ | Transpleurale Thorakoskopie, Reeingriff  | 77.02.10 ↔ | Sequestrektomie am Humerus, ohne Einlage eines Medikamententrägers   |
| 34.21.99 ↔ | Transpleurale Thorakoskopie, sonstige  | 77.02.11 ↔ | Sequestrektomie am Humerus, mit Einlage eines Medikamententrägers  |
| 39.49.30 ↔ | Ersatz eines kardialen Conduit   | 77.02.99 ↔ | Sequestrektomie am Humerus, sonstige   |
| 45.98.11 ↔ | Revision einer Dünndarmanastomose  | 77.03.00 ↔ | Sequestrektomie an Radius und Ulna, n.n.bez.   |
| 45.98.12 ↔ | Revision einer Dickdarmanastomose  |            |  |



|            |   |            |   |
|------------|---|------------|---|
| 77.03.10 ↔ | Sequestrektomie an Radius und Ulna, ohne Einlage eines Medikamententrägers                                      | 77.13.10 ↔ | Sonstige Knocheninzision ohne Knochendurchtrennung an Radius und Ulna, Exploration und Knochenbohrung                             |
| 77.03.11 ↔ | Sequestrektomie an Radius und Ulna, mit Einlage eines Medikamententrägers                                       | 77.13.11 ↔ | Sonstige Knocheninzision ohne Knochendurchtrennung an Radius und Ulna, Fremdkörperentfernung                                      |
| 77.03.99 ↔ | Sequestrektomie an Radius und Ulna, sonstige  | 77.13.12 ↔ | Sonstige Knocheninzision ohne Knochendurchtrennung an Radius und Ulna, Einlage oder Entfernung eines Medikamententrägers          |
| 77.04.00 ↔ | Sequestrektomie an Karpalia und Metakarpalia, n.n.bez.  | 77.13.13 ↔ | Sonstige Knocheninzision ohne Knochendurchtrennung an Radius und Ulna, Drainage   |
| 77.04.10 ↔ | Sequestrektomie an Karpalia und Metakarpalia, ohne Einlage eines Medikamententrägers                            | 77.13.99 ↔ | Sonstige Knocheninzision ohne Knochendurchtrennung an Radius und Ulna, sonstige   |
| 77.04.11 ↔ | Sequestrektomie an Karpalia und Metakarpalia, mit Einlage eines Medikamententrägers                             | 77.14.10 ↔ | Sonstige Knocheninzision ohne Knochendurchtrennung an Karpalia und Metakarpalia, Exploration und Knochenbohrung                   |
| 77.04.99 ↔ | Sequestrektomie an Karpalia und Metakarpalia, sonstige  | 77.14.11 ↔ | Sonstige Knocheninzision ohne Knochendurchtrennung an Karpalia und Metakarpalia, Fremdkörperentfernung                            |
| 77.05.00 ↔ | Sequestrektomie an Femur, n.n.bez.  | 77.14.12 ↔ | Sonstige Knocheninzision ohne Knochendurchtrennung an Karpalia und Metakarpalia, Einlage und Entfernung eines Medikamententrägers |
| 77.05.10 ↔ | Sequestrektomie an Femur, ohne Einlage eines Medikamententrägers  | 77.14.13 ↔ | Sonstige Knocheninzision ohne Knochendurchtrennung an Karpalia und Metakarpalia, Drainage   |
| 77.05.11 ↔ | Sequestrektomie an Femur, mit Einlage eines Medikamententrägers   | 77.14.99 ↔ | Sonstige Knocheninzision ohne Knochendurchtrennung an Karpalia und Metakarpalia, sonstige   |
| 77.05.99 ↔ | Sequestrektomie an Femur, sonstige  | 77.15.10 ↔ | Sonstige Knocheninzision ohne Knochendurchtrennung am (sonstigen) Femur, Exploration und Knochenbohrung                           |
| 77.06.00 ↔ | Sequestrektomie an der Patella, n.n.bez.  | 77.15.11 ↔ | Sonstige Knocheninzision ohne Knochendurchtrennung am Femur, Fremdkörperentfernung  |
| 77.06.10 ↔ | Sequestrektomie an der Patella, ohne Einlage eines Medikamententrägers  | 77.15.12 ↔ | Sonstige Knocheninzision ohne Knochendurchtrennung am Femur, Einlage und Entfernung eines Medikamententrägers                     |
| 77.06.11 ↔ | Sequestrektomie an der Patella, mit Einlage eines Medikamententrägers   | 77.15.13 ↔ | Sonstige Knocheninzision ohne Knochendurchtrennung am Femur, Drainage   |
| 77.06.99 ↔ | Sequestrektomie an der Patella, sonstige  | 77.15.20 ↔ | Sonstige Knocheninzision ohne Knochendurchtrennung am Femur, Exploration und Knochenbohrung am Schenkelhals                       |
| 77.07.00 ↔ | Sequestrektomie an Tibia und Fibula, n.n.bez.   | 77.15.99 ↔ | Sonstige Knocheninzision ohne Knochendurchtrennung am Femur, sonstige   |
| 77.07.10 ↔ | Sequestrektomie an Tibia und Fibula, ohne Einlage eines Medikamententrägers                                     | 77.16.10 ↔ | Sonstige Knocheninzision ohne Knochendurchtrennung an der Patella, Exploration und Knochenbohrung                                 |
| 77.07.11 ↔ | Sequestrektomie an Tibia und Fibula, mit Einlage eines Medikamententrägers                                      | 77.16.11 ↔ | Sonstige Knocheninzision ohne Knochendurchtrennung an der Patella, Fremdkörperentfernung  |
| 77.07.99 ↔ | Sequestrektomie an Tibia und Fibula, sonstige   | 77.16.12 ↔ | Sonstige Knocheninzision ohne Knochendurchtrennung an der Patella, Einlage und Entfernung eines Medikamententrägers               |
| 77.08.10 ↔ | Sequestrektomie an Tarsalia und Metatarsalia, ohne Einlage eines Medikamententrägers                            | 77.16.13 ↔ | Sonstige Knocheninzision ohne Knochendurchtrennung an der Patella, Drainage   |
| 77.08.11 ↔ | Sequestrektomie an Tarsalia und Metatarsalia, mit Einlage eines Medikamententrägers                             | 77.16.99 ↔ | Sonstige Knocheninzision ohne Knochendurchtrennung an der Patella, sonstige   |
| 77.08.99 ↔ | Sequestrektomie an Tarsalia und Metatarsalia, sonstige  | 77.17.10 ↔ | Sonstige Knocheninzision ohne Knochendurchtrennung an Tibia und Fibula, Exploration und Knochenbohrung                            |
| 77.09.00 ↔ | Sequestrektomie an anderen näher bezeichneten Knochen, ohne Gesichtsschädelknochen, n.n.bez.                    | 77.17.11 ↔ | Sonstige Knocheninzision ohne Knochendurchtrennung an Tibia und Fibula, Fremdkörperentfernung                                     |
| 77.09.10 ↔ | Sequestrektomie an Phalangen der Hand, ohne Einlage eines Medikamententrägers                                   | 77.17.12 ↔ | Sonstige Knocheninzision ohne Knochendurchtrennung an Tibia und Fibula, Einlage und Entfernung eines Medikamententrägers          |
| 77.09.11 ↔ | Sequestrektomie an Phalangen der Hand, mit Einlage eines Medikamententrägers                                    | 77.17.13 ↔ | Sonstige Knocheninzision ohne Knochendurchtrennung an Tibia und Fibula, Drainage  |
| 77.09.30 ↔ | Sequestrektomie am Beckenknochen, ohne Einlage eines Medikamententrägers  |            |   |
| 77.09.31 ↔ | Sequestrektomie am Beckenknochen, mit Einlage eines Medikamententrägers   |            |   |
| 77.09.40 ↔ | Sequestrektomie an den Phalangen des Fusses, ohne Einlage eines Medikamententrägers                             |            |   |
| 77.09.41 ↔ | Sequestrektomie an den Phalangen des Fusses, mit Einlage eines Medikamententrägers                              |            |   |
| 77.09.90 ↔ | Sequestrektomie an sonstigen näher bezeichneten Knochen, ohne Einlage eines Medikamententrägers                 |            |   |
| 77.09.91 ↔ | Sequestrektomie an sonstigen näher bezeichneten Knochen, mit Einlage eines Medikamententrägers                  |            |   |
| 77.09.99 ↔ | Sequestrektomie an anderen näher bezeichneten Knochen, ohne Gesichtsschädelknochen, sonstige                    |            |   |
| 77.12.10 ↔ | Sonstige Knocheninzision ohne Knochendurchtrennung am Humerus, Exploration und Knochenbohrung                   |            |   |
| 77.12.11 ↔ | Sonstige Knocheninzision ohne Knochendurchtrennung am Humerus, Fremdkörperentfernung                            |            |   |
| 77.12.12 ↔ | Sonstige Knocheninzision ohne Knochendurchtrennung am Humerus, Einlage und Entfernung eines Medikamententrägers |            |   |
| 77.12.13 ↔ | Sonstige Knocheninzision ohne Knochendurchtrennung am Humerus, Drainage   |            |   |
| 77.12.99 ↔ | Sonstige Knocheninzision ohne Knochendurchtrennung am Humerus, sonstige   |            |   |

|            |  |            |  |
|------------|--|------------|--|
| 77.17.99 ↔ | Sonstige Knocheninzision ohne Knochendurchtrennung an Tibia und Fibula, sonstige   | 77.19.32 ↔ | Knocheninzision am Beckenknochen, Einlage und Entfernung von Medikamententrägern                             |
| 77.18.11 ↔ | Sonstige Knocheninzision ohne Knochendurchtrennung am Talus, Exploration und Knochenbohrung                                | 77.19.33 ↔ | Knocheninzision am Beckenknochen, Drainage   |
| 77.18.12 ↔ | Sonstige Knocheninzision ohne Knochendurchtrennung am Talus, Fremdkörperentfernung   | 77.19.39 ↔ | Sonstige Knocheninzision am Beckenknochen  |
| 77.18.13 ↔ | Sonstige Knocheninzision ohne Knochendurchtrennung am Talus, Einlage und Entfernung eines Medikamententrägers              | 77.19.40 ↔ | Knocheninzision an den Phalangen des Fusses, Exploration und Knochenbohrung                                  |
| 77.18.14 ↔ | Sonstige Knocheninzision ohne Knochendurchtrennung am Talus, Drainage  | 77.19.41 ↔ | Knocheninzision an den Phalangen des Fusses, Fremdkörperentfernung   |
| 77.18.19 ↔ | Sonstige Knocheninzision ohne Knochendurchtrennung am Talus, sonstige  | 77.19.42 ↔ | Knocheninzision an den Phalangen des Fusses, Einlage und Entfernung eines Medikamententrägers                |
| 77.18.21 ↔ | Sonstige Knocheninzision ohne Knochendurchtrennung am Kalkaneus, Exploration und Knochenbohrung                            | 77.19.43 ↔ | Knocheninzision an den Phalangen des Fusses, Drainage  |
| 77.18.22 ↔ | Sonstige Knocheninzision ohne Knochendurchtrennung am Kalkaneus, Fremdkörperentfernung                                     | 77.19.49 ↔ | Sonstige Knocheninzision an den Phalangen des Fusses   |
| 77.18.23 ↔ | Sonstige Knocheninzision ohne Knochendurchtrennung am Kalkaneus, Einlage und Entfernung eines Medikamententrägers          | 77.19.90 ↔ | Knocheninzision an sonstigen näher bezeichneten Knochen, Exploration und Knochenbohrung                      |
| 77.18.24 ↔ | Sonstige Knocheninzision ohne Knochendurchtrennung am Kalkaneus, Drainage  | 77.19.91 ↔ | Knocheninzision an sonstigen näher bezeichneten Knochen, Fremdkörperentfernung                               |
| 77.18.29 ↔ | Sonstige Knocheninzision ohne Knochendurchtrennung am Kalkaneus, sonstige  | 77.19.92 ↔ | Knocheninzision an sonstigen näher bezeichneten Knochen, Einlage und Entfernung eines Medikamententrägers    |
| 77.18.31 ↔ | Sonstige Knocheninzision ohne Knochendurchtrennung an sonstigen Tarsalia, Exploration und Knochenbohrung                   | 77.19.93 ↔ | Knocheninzision an sonstigen näher bezeichneten Knochen, Drainage  |
| 77.18.32 ↔ | Sonstige Knocheninzision ohne Knochendurchtrennung an sonstigen Tarsalia, Fremdkörperentfernung                            | 77.19.99 ↔ | Knocheninzision an anderen näher bezeichneten Knochen, ohne Gesichtsschädelknochen, sonstige                 |
| 77.18.33 ↔ | Sonstige Knocheninzision ohne Knochendurchtrennung an sonstigen Tarsalia, Einlage und Entfernung eines Medikamententrägers | 79.61 ↔    | Débridement einer offenen Humerusfraktur   |
| 77.18.34 ↔ | Sonstige Knocheninzision ohne Knochendurchtrennung an sonstigen Tarsalia, Drainage   | 79.62 ↔    | Débridement einer offenen Fraktur an Radius und Ulna   |
| 77.18.39 ↔ | Sonstige Knocheninzision ohne Knochendurchtrennung an sonstigen Tarsalia, sonstige   | 79.63 ↔    | Débridement einer offenen Fraktur an Karpalia und Metakarpalia   |
| 77.18.41 ↔ | Sonstige Knocheninzision ohne Knochendurchtrennung an Metatarsalia, Exploration und Knochenbohrung                         | 79.64 ↔    | Débridement einer offenen Fingerfraktur  |
| 77.18.42 ↔ | Sonstige Knocheninzision ohne Knochendurchtrennung an Metatarsalia, Fremdkörperentfernung                                  | 79.65 ↔    | Débridement einer offenen Femurfraktur   |
| 77.18.43 ↔ | Sonstige Knocheninzision ohne Knochendurchtrennung an Metatarsalia, Einlage und Entfernung eines Medikamententrägers       | 79.66 ↔    | Débridement einer offenen Fraktur an Tibia und Fibula  |
| 77.18.44 ↔ | Sonstige Knocheninzision ohne Knochendurchtrennung an Metatarsalia, Drainage   | 79.67 ↔    | Débridement einer offenen Fraktur an Tarsalia und Metatarsalia   |
| 77.18.49 ↔ | Sonstige Knocheninzision ohne Knochendurchtrennung an Metatarsalia, sonstige   | 79.68 ↔    | Débridement einer offenen Zehenfraktur   |
| 77.18.99 ↔ | Sonstige Knocheninzision ohne Knochendurchtrennung an Tarsalia und Metatarsalia, sonstige                                  | 7A.22 ↔    | Sequestrektomie an der Wirbelsäule   |
| 77.19.10 ↔ | Knocheninzision an Phalangen der Hand, Exploration und Knochenbohrung  | 80.01.00 ↔ | Arthrotomie zur Prothesenentfernung an der Schulter, n.n.bez.  |
| 77.19.11 ↔ | Knocheninzision an Phalangen der Hand, Fremdkörperentfernung   | 80.01.09 ↔ | Arthrotomie zur Prothesenentfernung an der Schulter, sonstige  |
| 77.19.12 ↔ | Knocheninzision an Phalangen der Hand, Einlage und Entfernung eines Medikamententrägers                                    | 80.01.21 ↔ | Entfernen Totalendoprothese Schultergelenk, anatomisch   |
| 77.19.13 ↔ | Knocheninzision an Phalangen der Hand, Drainage  | 80.01.22 ↔ | Entfernen Totalendoprothese Schultergelenk, invers   |
| 77.19.19 ↔ | Sonstige Knocheninzision an Phalangen der Hand   | 80.01.23 ↔ | Entfernen Totalendoprothese Schultergelenk, Sonderprothese   |
| 77.19.30 ↔ | Knocheninzision am Beckenknochen, Exploration und Knochenbohrung   | 80.01.31 ↔ | Entfernen Oberflächenersatzprothese  |
| 77.19.31 ↔ | Knocheninzision am Beckenknochen, Fremdkörperentfernung  | 80.01.32 ↔ | Entfernen Humeruskopfprothese  |
|            |  | 80.01.33 ↔ | Entfernen Glenoidprothese  |
|            |  | 80.01.41 ↔ | Entfernen Pfanne, Totalendoprothese Schultergelenk   |
|            |  | 80.01.42 ↔ | Entfernen Pfanne sowie Inlay, Totalendoprothese Schultergelenk   |
|            |  | 80.01.43 ↔ | Entfernen Inlay, Totalendoprothese Schultergelenk  |
|            |  | 80.01.44 ↔ | Entfernen Inlay sowie Kopf, Totalendoprothese Schultergelenk   |
|            |  | 80.01.45 ↔ | Entfernen Inlay, Kopf sowie Schaft, Totalendoprothese Schultergelenk   |
|            |  | 80.02 ↔    | Arthrotomie zur Prothesenentfernung am Ellenbogen  |
|            |  | 80.03 ↔    | Arthrotomie zur Prothesenentfernung am Handgelenk  |
|            |  | 80.04.00 ↔ | Arthrotomie zur Prothesenentfernung an Hand und Fingern, n.n.bez.  |
|            |  | 80.04.10 ↔ | Arthrotomie zur Prothesenentfernung an Hand und Fingern, Entfernung einer Daumensattelgelenkendoprothese     |
|            |  | 80.04.11 ↔ | Arthrotomie zur Prothesenentfernung an Hand und Fingern, Entfernung einer sonstigen Fingergelenkendoprothese |

|   |  |
|---|--|
| 80.04.99 ↔ Arthrotomie zur Prothesenentfernung an Hand und Fingern, sonstige  | 80.13.12 ↔ Arthroskopische Arthrotomie des Handgelenkes, Einlegen oder Entfernen eines Medikamententrägers                     |
| 80.05.00 ↔ Entfernen einer Hüftendoprothese, n.n.bez.   | 80.13.20 ↔ Arthrotomie des Handgelenkes, Gelenkspülung mit Drainage  |
| 80.05.15 ↔ Entfernen einer Totalendoprothese des Hüftgelenks  | 80.13.21 ↔ Arthrotomie des Handgelenkes, Entfernung freier Gelenkkörper  |
| 80.05.16 ↔ Entfernen einer Totalendoprothese des Hüftgelenks, Sonderprothese  | 80.13.99 ↔ Sonstige Arthrotomie des Handgelenks, sonstige  |
| 80.05.17 ↔ Entfernen von Schaft, sowie Kopf einer Hüftendoprothese  | 80.14.00 ↔ Sonstige Arthrotomie von Hand und Fingern, n.n.bez.   |
| 80.05.18 ↔ Entfernen von Schaft, Kopf, sowie Inlay einer Hüftendoprothese   | 80.14.10 ↔ Arthrotomie von Hand und Fingern, Gelenkspülung mit Drainage  |
| 80.05.1A ↔ Entfernen des Inlays einer Hüftendoprothese  | 80.14.99 ↔ Sonstige Arthrotomie von Hand und Fingern, sonstige   |
| 80.05.1B ↔ Entfernen des Kopfes einer Hüftendoprothese  | 80.16.00 ↔ Sonstige Arthrotomie des Knies, n.n.bez.  |
| 80.05.1C ↔ Entfernen von Kopf sowie Inlay einer Hüftendoprothese  | 80.16.10 ↔ Arthroskopische Arthrotomie des Kniegelenks, Gelenkspülung mit Drainage   |
| 80.05.1D ↔ Entfernen von Kopf, Inlay sowie Pfanne einer Hüftendoprothese  | 80.16.11 ↔ Arthroskopische Arthrotomie des Kniegelenks, Entfernung freier Gelenkkörper   |
| 80.05.1E ↔ Entfernen von Inlay sowie Pfanne einer Hüftendoprothese  | 80.16.12 ↔ Arthroskopische Arthrotomie des Kniegelenks, Einlegen oder Entfernen eines Medikamententrägers                      |
| 80.05.1F ↔ Entfernen von Stütz-, resp. Pfannendachschale sowie Pfanne einer Hüftendoprothese  | 80.16.20 ↔ Arthrotomie des Kniegelenks, Gelenkspülung mit Drainage   |
| 80.05.1G ↔ Entfernen von Stütz-, resp. Pfannendachschale, Pfanne sowie Kopf einer Hüftendoprothese  | 80.16.21 ↔ Sonstige Arthrotomie des Knies, Arthrotomie des Kniegelenks, Entfernung freier Gelenkkörper                         |
| 80.05.99 ↔ Entfernen einer Hüftendoprothese, sonstige   | 80.16.99 ↔ Sonstige Arthrotomie des Knies, sonstige  |
| 80.06.00 ↔ Entfernen einer Knieendoprothese, n.n.bez.   | 80.18.10 ↔ Arthroskopische Arthrotomie von Fuss und Zehen, Gelenkspülung mit Drainage  |
| 80.06.11 ↔ Entfernen einer Standard-Totalendoprothese des Kniegelenks   | 80.18.11 ↔ Arthroskopische Arthrotomie von Fuss und Zehen, Entfernung freier Gelenkkörper                                      |
| 80.06.12 ↔ Entfernen einer Sonder-Totalendoprothese des Kniegelenks   | 80.18.12 ↔ Arthroskopische Arthrotomie von Fuss und Zehen, Einlegen oder Entfernen eines Medikamententrägers                   |
| 80.06.13 ↔ Entfernen einer achsengeführten Totalendoprothese des Kniegelenks  | 80.18.20 ↔ Arthrotomie von Fuss und Zehen, Gelenkspülung mit Drainage  |
| 80.06.14 ↔ Entfernen einer unikondylären Schlittenprothese  | 80.18.21 ↔ Arthrotomie von Fuss und Zehen, Entfernung freier Gelenkkörper  |
| 80.06.15 ↔ Entfernen einer bikondylären Schlittenprothese   | 80.18.99 ↔ Sonstige Arthrotomie von Fuss und Zehen, sonstige   |
| 80.06.16 ↔ Entfernen eines kondylären Femurschildes mit Patella-Rückflächenersatz   | 80.19.00 ↔ Sonstige Arthrotomie an anderer bezeichneter Lokalisation, n.n.bez.   |
| 80.06.17 ↔ Entfernen eines Patella-Rückflächenersatz  | 80.19.10 ↔ Arthroskopische Arthrotomie des Sternoklavikulargelenkes, Gelenkspülung mit Drainage                                |
| 80.06.18 ↔ Entfernen des Inlays einer Knieendoprothese  | 80.19.11 ↔ Arthroskopische Arthrotomie des Sternoklavikulargelenkes, Entfernung freier Gelenkkörper                            |
| 80.06.1A ↔ Entfernen der Tibia- oder Femurkomponenten, sowie des Inlays einer unikondylären, resp. bikondylären Schlittenprothese oder einer Standard-Totalendoprothese des Knies | 80.19.12 ↔ Arthroskopische Arthrotomie des Sternoklavikulargelenkes, Einlegen oder Entfernen eines Medikamententrägers         |
| 80.06.1B ↔ Entfernen der Tibia- oder Femurkomponenten, sowie des Inlays einer Sonder-Totalendoprothese oder einer achsengeführten Totalendoprothese des Knies                     | 80.19.20 ↔ Arthrotomie des Sternoklavikulargelenkes, Gelenkspülung mit Drainage  |
| 80.06.1C ↔ Entfernen eines isolierten Ersatzes der femoralen Gleitfläche  | 80.19.21 ↔ Arthrotomie des Sternoklavikulargelenkes, Entfernung freier Gelenkkörper  |
| 80.06.99 ↔ Entfernen einer Knieendoprothese, sonstige   | 80.19.29 ↔ Sonstige Arthrotomie des Sternoklavikulargelenkes   |
| 80.07 ↔ Arthrotomie zur Prothesenentfernung am Sprunggelenk   | 80.19.90 ↔ Arthroskopische Arthrotomie an anderer bezeichneter Lokalisation, Gelenkspülung mit Drainage                        |
| 80.08 ↔ Arthrotomie zur Prothesenentfernung an Fuss und Zehen   | 80.19.91 ↔ Arthroskopische Arthrotomie an anderer bezeichneter Lokalisation, Entfernung freier Gelenkkörper                    |
| 80.09 ↔ Arthrotomie zur Prothesenentfernung an anderer bezeichneter Lokalisation  | 80.19.92 ↔ Arthroskopische Arthrotomie an anderer bezeichneter Lokalisation, Einlegen oder Entfernen eines Medikamententrägers |
| 80.12.00 ↔ Sonstige Arthrotomie des Ellenbogens, n.n.bez.   | 80.19.93 ↔ Arthrotomie an anderer bezeichneter Lokalisation, Gelenkspülung mit Drainage  |
| 80.12.10 ↔ Arthroskopische Arthrotomie des Ellenbogens, Gelenkspülung mit Drainage  | 80.19.94 ↔ Arthrotomie an anderer bezeichneter Lokalisation, Entfernung freier Gelenkkörper                                    |
| 80.12.11 ↔ Arthroskopische Arthrotomie des Ellenbogens, Entfernung freier Gelenkkörper  | 80.19.99 ↔ Sonstige Arthrotomie an anderer bezeichneter Lokalisation, sonstige   |
| 80.12.12 ↔ Arthroskopische Arthrotomie des Ellenbogens, Einlegen oder Entfernen eines Medikamententrägers   | 80.71.00 ↔ Synovektomie an der Schulter, n.n.bez.  |
| 80.12.20 ↔ Arthrotomie des Ellenbogens, Gelenkspülung mit Drainage  | 80.71.10 ↔ Synovektomie am Humeroglenoidalgelenk   |
| 80.12.21 ↔ Arthrotomie des Ellenbogens, Entfernung freier Gelenkkörper  | 80.71.11 ↔ Synovektomie am Akromioklavikulargelenk   |
| 80.12.99 ↔ Sonstige Arthrotomie des Ellenbogens, sonstige   | 80.71.99 ↔ Synovektomie an der Schulter, sonstige  |
| 80.13.00 ↔ Sonstige Arthrotomie des Handgelenks, n.n.bez.   |  |
| 80.13.10 ↔ Arthroskopische Arthrotomie des Handgelenkes, Gelenkspülung mit Drainage   |  |
| 80.13.11 ↔ Arthroskopische Arthrotomie des Handgelenkes, Entfernung freier Gelenkkörper   |  |

|   |  |
|---|--|
| 80.72.00 ↔ Synovektomie am Ellenbogen, n.n.bez.   | 80.87.19 ↔ Sonstige lokale Exzision oder Destruktion einer Gelenkläsion am oberen Sprunggelenk                         |
| 80.72.10 ↔ Arthroskopische Synovektomie am Ellenbogen   | 80.87.20 ↔ Arthroskopische lokale Exzision oder Destruktion einer Gelenkläsion am unteren Sprunggelenk                 |
| 80.72.20 ↔ Offene Synovektomie am Ellenbogen  | 80.87.21 ↔ Débridement am unteren Sprunggelenk   |
| 80.72.99 ↔ Synovektomie am Ellenbogen, sonstige   | 80.87.22 ↔ Zystenexstirpation am unteren Sprunggelenk  |
| 80.73.00 ↔ Synovektomie am Handgelenk, n.n.bez.   | 80.87.29 ↔ Sonstige lokale Exzision oder Destruktion einer Gelenkläsion am unteren Sprunggelenk                        |
| 80.73.10 ↔ Arthroskopische Synovektomie am Handgelenk   | 80.87.99 ↔ Sonstige lokale Exzision oder Destruktion einer Gelenkläsion am Sprunggelenk, sonstige                      |
| 80.73.20 ↔ Offene Synovektomie am Handgelenk  | 80.88.10 ↔ Arthroskopische lokale Exzision oder Destruktion einer Gelenkläsion an Fuss und Zehen                       |
| 80.73.99 ↔ Synovektomie am Handgelenk, sonstige   | 80.88.20 ↔ Débridement am Metatarsophalangealgelenk  |
| 80.75.00 ↔ Synovektomie an der Hüfte, n.n.bez.  | 80.88.21 ↔ Zystenexstirpation am Metatarsophalangealgelenk   |
| 80.75.10 ↔ Arthroskopische Synovektomie an der Hüfte  | 80.88.29 ↔ Sonstige lokale Exzision oder Destruktion am Metatarsophalangealgelenk                                      |
| 80.75.20 ↔ Offene Synovektomie an der Hüfte   | 80.88.30 ↔ Débridement an Zehengelenken  |
| 80.75.99 ↔ Synovektomie an der Hüfte, sonstige  | 80.88.40 ↔ Débridement an sonstigen Fussgelenken   |
| 80.76.00 ↔ Synovektomie am Knie, n.n.bez.   | 80.88.50 ↔ Zystenexstirpation an sonstigen Gelenken von Fuss und Zehen   |
| 80.76.10 ↔ Arthroskopische Synovektomie am Kniegelenk   | 80.88.59 ↔ Sonstige lokale Exzision oder Destruktion an sonstigen Gelenken von Fuss und Zehen                          |
| 80.76.11 ↔ Arthroskopische Synovektomie am proximalen Tibiofibulargelenk                              | 80.88.99 ↔ Sonstige lokale Exzision oder Destruktion einer Gelenkläsion an Fuss und Zehen, sonstige                    |
| 80.76.20 ↔ Offene Synovektomie am Kniegelenk  | 80.89.00 ↔ Sonstige lokale Exzision oder Destruktion einer Gelenkläsion an anderer bezeichneter Lokalisation, n.n.bez. |
| 80.76.21 ↔ Offene Synovektomie am proximalen Tibiofibulargelenk                                       | 80.89.20 ↔ Arthroskopische lokale Exzision oder Destruktion einer Gelenkläsion am Iliosakralgelenk                     |
| 80.76.99 ↔ Synovektomie am Knie, sonstige   | 80.89.21 ↔ Débridement am Iliosakralgelenk   |
| 80.78.10 ↔ Arthroskopische Synovektomie am Tarsometatarsalgelenk                                      | 80.89.22 ↔ Zystenexstirpation am Iliosakralgelenk  |
| 80.78.11 ↔ Arthroskopische Synovektomie am Metatarsophalangealgelenk                                  | 80.89.29 ↔ Sonstige lokale Exzision oder Destruktion am Iliosakralgelenk   |
| 80.78.19 ↔ Sonstige arthroskopische Synovektomie an Fuss und Zehen                                    | 81.51.13 ↔ Erstimplantation einer Oberflächenersatzprothese  |
| 80.78.20 ↔ Offene Synovektomie am Tarsometatarsalgelenk   | 81.51.21 ↔ Implantation einer Totalendoprothese des Hüftgelenks bei einem Prothesenwechsel                             |
| 80.78.21 ↔ Offene Synovektomie am Metatarsophalangealgelenk   | 81.51.22 ↔ Implantation einer Totalendoprothese des Hüftgelenks, Sonderprothese bei einem Prothesenwechsel             |
| 80.78.29 ↔ Sonstige offene Synovektomie an Fuss und Zehen   | 81.51.23 ↔ Implantation einer Oberflächenersatzprothese bei einem Prothesenwechsel                                     |
| 80.78.99 ↔ Synovektomie an Fuss und Zehen, sonstige   | 81.51.29 ↔ Implantation einer Totalendoprothese des Hüftgelenks bei einem Prothesenwechsel, sonstige                   |
| 80.79.10 ↔ Arthroskopische Synovektomie am Sternoklavikulargelenk                                     | 81.52.41 ↔ Implantation einer Monokopfprothese bei einem Prothesenwechsel  |
| 80.79.11 ↔ Arthroskopische Synovektomie am Iliosakralgelenk   | 81.52.42 ↔ Implantation einer Duokopfprothese bei einem Prothesenwechsel   |
| 80.79.20 ↔ Offene Synovektomie am Sternoklavikulargelenk  | 81.52.49 ↔ Implantation einer Teilprothese des Hüftgelenks bei einem Prothesenwechsel, sonstige                        |
| 80.79.21 ↔ Offene Synovektomie am Iliosakralgelenk  | 81.52.51 ↔ Implantation einer Stütz- resp. Pfannendachschale einer Hüftendoprothese bei einem Wechsel                  |
| 80.79.22 ↔ Offene Synovektomie an der Symphyse  | 81.52.52 ↔ Implantation des Inlays einer Hüftendoprothese bei einem Wechsel  |
| 80.83.00 ↔ Sonstige lokale Exzision oder Destruktion einer Gelenkläsion am Handgelenk, n.n.bez.       | 81.52.53 ↔ Implantation des Kopfs einer Hüftendoprothese bei einem Wechsel   |
| 80.83.10 ↔ Arthroskopische lokale Exzision oder Destruktion einer Gelenkläsion am Handgelenk          | 81.52.54 ↔ Implantation von Kopf sowie Inlay einer Hüftendoprothese bei einem Wechsel                                  |
| 80.83.11 ↔ Débridement am Handgelenk  | 81.52.55 ↔ Implantation von Kopf, Inlay sowie Pfanne einer Hüftendoprothese bei einem Wechsel                          |
| 80.83.12 ↔ Zystenexstirpation am Handgelenk   | 81.52.56 ↔ Implantation von Inlay sowie Pfanne einer Hüftendoprothese bei einem Wechsel                                |
| 80.83.99 ↔ Sonstige lokale Exzision oder Destruktion einer Gelenkläsion am Handgelenk, sonstige       | 81.52.57 ↔ Implantation von Stütz- resp. Pfannendachschale sowie Pfanne einer Hüftendoprothese bei einem Wechsel       |
| 80.85.00 ↔ Sonstige lokale Exzision oder Destruktion einer Gelenkläsion an der Hüfte, n.n.bez.        | 81.52.58 ↔ Implantation von Stütz- resp. Pfannendachschale, Pfanne sowie Kopf einer Hüftendoprothese bei einem Wechsel |
| 80.85.10 ↔ Arthroskopische lokale Exzision oder Destruktion einer Gelenkläsion an der Hüfte           | 81.52.59 ↔ Implantation von Teilkomponenten einer Hüftendoprothese bei einem Wechsel, sonstige                         |
| 80.85.11 ↔ Débridement am Hüftgelenk  | 81.52.5A ↔ Implantation von Schaft sowie Kopf einer Hüftendoprothese bei einem Wechsel                                 |
| 80.85.12 ↔ Zystenexstirpation am Hüftgelenk   |  |
| 80.85.21 ↔ Taillierung, Osteochondroplastik am Schenkelhals, arthroskopisch                           |  |
| 80.85.22 ↔ Taillierung, Osteochondroplastik am Schenkelhals, offen chirurgisch                        |  |
| 80.85.99 ↔ Sonstige lokale Exzision oder Destruktion einer Gelenkläsion an der Hüfte, sonstige        |  |
| 80.86.00 ↔ Sonstige lokale Exzision oder Destruktion einer Gelenkläsion am Knie, n.n.bez.             |  |
| 80.86.10 ↔ Arthroskopische lokale Exzision oder Destruktion am Kniegelenk                             |  |
| 80.86.11 ↔ Débridement am Kniegelenk  |  |
| 80.86.12 ↔ Zystenexstirpation am Kniegelenk   |  |
| 80.86.13 ↔ Exzision eines Meniskusganglions am Kniegelenk   |  |
| 80.86.99 ↔ Sonstige lokale Exzision oder Destruktion einer Gelenkläsion am Knie, sonstige             |  |
| 80.87.10 ↔ Arthroskopische lokale Exzision oder Destruktion einer Gelenkläsion am oberen Sprunggelenk |  |
| 80.87.11 ↔ Débridement am oberen Sprunggelenk   |  |
| 80.87.12 ↔ Zystenexstirpation am oberen Sprunggelenk  |  |

|            |   |            |   |
|------------|---|------------|---|
| 81.52.5B ↔ | Implantation von Schaft, Kopf sowie Inlay einer Hüftendoprothese bei einem Wechsel  | 84.03.00 ↔ | Hand-Amputation, n.n.bez.   |
| 81.53 ↔    | Revision ohne Ersatz einer Hüftendoprothese   | 84.03.10 ↔ | Komplette Hand-Amputation an Handwurzel oder Mittelhand   |
| 81.54.31 ↔ | Implantation einer Standard-Totalendoprothese des Kniegelenks bei einem Prothesenwechsel  | 84.03.99 ↔ | Hand-Amputation, sonstige   |
| 81.54.32 ↔ | Implantation einer Sonder-Totalendoprothese des Kniegelenks bei einem Prothesenwechsel  | 84.04 ↔    | Handgelenks-Exartikulation  |
| 81.54.33 ↔ | Implantation einer achsengeführten Totalendoprothese des Kniegelenks bei einem Prothesenwechsel   | 84.05 ↔    | Vorderarm-Amputation  |
| 81.54.34 ↔ | Implantation einer unikondylären Schlittenprothese bei einem Prothesenwechsel   | 84.06 ↔    | Ellenbogen-Exartikulation   |
| 81.54.35 ↔ | Implantation einer bikondylären Schlittenprothese bei einem Prothesenwechsel  | 84.07 ↔    | Oberarm-Amputation  |
| 81.54.39 ↔ | Implantation einer Knieendoprothese bei einem Prothesenwechsel, sonstige  | 84.08 ↔    | Schultergelenk-Exartikulation   |
| 81.54.42 ↔ | Implantation eines Patella-Rückflächenersatz bei einem Wechsel  | 84.09 ↔    | Interthorakoskopuläre Amputation  |
| 81.54.43 ↔ | Implantation des Inlays einer Knieprothese bei einem Wechsel  | 84.10 ↔    | Amputation der unteren Extremität, n.n.bez.   |
| 81.54.44 ↔ | Implantation der Tibia- oder Femurkomponenten, sowie des Inlays einer unikondylären, resp. bikondylären Schlittenprothese oder einer Standard-Totalendoprothese des Knies bei einem Wechsel | 84.11 ↔    | Zehenamputation   |
| 81.54.45 ↔ | Implantation der Tibia- oder Femurkomponenten, sowie des Inlays einer Sonder-Totalendoprothese oder einer achsengeführten Totalendoprothese des Knies, bei einem Wechsel                    | 84.12 ↔    | Amputation durch Fuss   |
| 81.54.46 ↔ | Implantation eines isolierten Ersatzes der femoralen Gleitfläche bei einem Wechsel  | 84.13 ↔    | Exartikulation im Sprunggelenk  |
| 81.54.47 ↔ | Implantation eines kondylären Femurschilds mit Patella-Rückflächenersatz bei einem Wechsel  | 84.14 ↔    | Transmalleoläre Amputation im Sprunggelenk  |
| 81.54.49 ↔ | Implantation von Teilkomponenten einer Knieendoprothese bei einem Wechsel, sonstige   | 84.15 ↔    | Sonstige Unterschenkel-Amputation   |
| 81.55 ↔    | Revision ohne Ersatz einer Knieendoprothese   | 84.16 ↔    | Knie-Exartikulation   |
| 81.59.10 ↔ | Revision des Gelenkersatzes der unteren Extremitäten, ohne Wechsel  | 84.17 ↔    | Oberschenkel-Amputation   |
| 81.59.11 ↔ | Revision und Wechsel einer Sprunggelenkendoprothese   | 84.18 ↔    | Hüft-Exartikulation   |
| 81.59.12 ↔ | Revision und Wechsel einer Fusswurzelendoprothese   | 84.19 ↔    | Abdominopelvine Amputation  |
| 81.59.13 ↔ | Revision und Wechsel einer Vorfuss- oder Zehenendoprothese  | 84.20 ↔    | Replantation einer Extremität, n.n.bez.   |
| 83.8A.30 ↔ | Revision von einer sonstigen Lappenplastik mit mikrovaskulärer Anastomosierung aus Muskel oder Faszie, Kopf und Hals  | 84.21 ↔    | Daumen-Replantation   |
| 83.8A.31 ↔ | Revision von einer sonstigen Lappenplastik mit mikrovaskulärer Anastomosierung aus Muskel oder Faszie, Schulter und Axilla  | 84.22 ↔    | Finger-Replantation (ausser Daumen)   |
| 83.8A.32 ↔ | Revision von einer sonstigen Lappenplastik mit mikrovaskulärer Anastomosierung aus Muskel oder Faszie, Oberarm und Ellenbogen   | 84.23.00 ↔ | Replantation von Vorderarm, Handgelenk oder Hand, n.n.bez.  |
| 83.8A.33 ↔ | Revision von einer sonstigen Lappenplastik mit mikrovaskulärer Anastomosierung aus Muskel oder Faszie, Unterarm   | 84.23.10 ↔ | Replantation von Vorderarm  |
| 83.8A.34 ↔ | Revision von einer sonstigen Lappenplastik mit mikrovaskulärer Anastomosierung aus Muskel oder Faszie, Brustwand, Bauch und Rücken  | 84.23.12 ↔ | Replantation von der Mittelhand   |
| 83.8A.35 ↔ | Revision von einer sonstigen Lappenplastik mit mikrovaskulärer Anastomosierung aus Muskel oder Faszie, Leisten- und Genitalregion und Gesäss  | 84.23.13 ↔ | Replantation vom Handgelenk   |
| 83.8A.36 ↔ | Revision von einer sonstigen Lappenplastik mit mikrovaskulärer Anastomosierung aus Muskel oder Faszie, Untere Extremität  | 84.23.99 ↔ | Replantation von Vorderarm, Handgelenk oder Hand, sonstige  |
| 83.8A.39 ↔ | Revision von einer sonstigen Lappenplastik mit mikrovaskulärer Anastomosierung aus Muskel oder Faszie, andere Lokalisation  | 84.24.00 ↔ | Replantation im Ellenbogenbereich oder Oberarm, n.n.bez.  |
| 84.00 ↔    | Amputation an der oberen Extremität, n.n.bez.   | 84.24.11 ↔ | Replantation im Ellenbogenbereich   |
| 84.01 ↔    | Amputation und Exartikulation an einem Finger (ausgenommen am Daumen)   | 84.24.12 ↔ | Replantation vom Oberarm  |
| 84.02 ↔    | Amputation und Exartikulation am Daumen   | 84.24.99 ↔ | Replantation im Ellenbogenbereich oder Oberarm, sonstige  |
|            |   | 84.25 ↔    | Zehen-Replantation  |
|            |   | 84.26 ↔    | Fuss-Replantation   |
|            |   | 84.27.11 ↔ | Replantation im Kniebereich   |
|            |   | 84.27.12 ↔ | Replantation vom Unterschenkel  |
|            |   | 84.27.99 ↔ | Replantation von Unterschenkel oder Sprunggelenk, sonstige  |
|            |   | 84.28 ↔    | Oberschenkel-Replantation   |
|            |   | 84.29 ↔    | Replantation einer Extremität, sonstige   |
|            |   | 84.3X.00 ↔ | Revision eines Amputationsstumpfes, n.n.bez.  |
|            |   | 84.3X.10 ↔ | Revision eines Amputationsstumpfes, Schulter- und Oberarmregion   |
|            |   | 84.3X.11 ↔ | Revision eines Amputationsstumpfes, Unterarmregion  |
|            |   | 84.3X.12 ↔ | Revision eines Amputationsstumpfes, Handregion  |
|            |   | 84.3X.13 ↔ | Revision eines Amputationsstumpfes, untere Extremität   |
|            |   | 84.3X.19 ↔ | Revision eines Amputationsstumpfes, andere Lokalisation   |
|            |   | 84.3X.99 ↔ | Revision eines Amputationsstumpfes, sonstige  |
|            |   | 84.99.14 ↔ | Borggreve-Plastik   |
|            |   | 84.99.31 ↔ | Transplantation von Vorderarm, Handgelenk oder Hand   |
|            |   | 85.J1 ↔    | Temporäre Weichteildeckung an der Mamma   |
|            |   | 85.K6.13 ↔ | Revision von Haut-Muskel- und Haut-Fett-Lappenplastiken an der Mamma, mit Neuanlage und Korrektur der Gefässanastomose                      |
|            |   | 86.41.11 ↔ | Radikale und grossflächige Exzision von Läsion oder Gewebe an Haut und Subkutangewebe, ohne primären Wundverschluss, am Kopf                |
|            |   | 86.41.12 ↔ | Radikale und grossflächige Exzision von Läsion oder Gewebe an Haut und Subkutangewebe, ohne primären Wundverschluss, am Hals                |
|            |   | 86.41.13 ↔ | Radikale und grossflächige Exzision von Läsion oder Gewebe an Haut und Subkutangewebe, ohne primären Wundverschluss, an Schulter und Axilla |

|            |  |            |   |
|------------|--|------------|---|
| 86.41.14 ↔ | Radikale und grossflächige Exzision von Läsion oder Gewebe an Haut und Subkutangewebe, ohne primären Wundverschluss, an Oberarm und Ellenbogen | 86.43.11 ↔ | Radikale und grossflächige Exzision von Läsion oder Gewebe an Haut und Subkutangewebe, mit plastischer Deckung, am Kopf                   |
| 86.41.15 ↔ | Radikale und grossflächige Exzision von Läsion oder Gewebe an Haut und Subkutangewebe, ohne primären Wundverschluss, an Unterarm               | 86.43.12 ↔ | Radikale und grossflächige Exzision von Läsion oder Gewebe an Haut und Subkutangewebe, mit plastischer Deckung, am Hals                   |
| 86.41.16 ↔ | Radikale und grossflächige Exzision von Läsion oder Gewebe an Haut und Subkutangewebe, ohne primären Wundverschluss, an der Hand               | 86.43.13 ↔ | Radikale und grossflächige Exzision von Läsion oder Gewebe an Haut und Subkutangewebe, mit plastischer Deckung, an Schulter und Axilla    |
| 86.41.17 ↔ | Radikale und grossflächige Exzision von Läsion oder Gewebe an Haut und Subkutangewebe, ohne primären Wundverschluss, an Brustwand und Rücken   | 86.43.14 ↔ | Radikale und grossflächige Exzision von Läsion oder Gewebe an Haut und Subkutangewebe, mit plastischer Deckung, an Oberarm und Ellenbogen |
| 86.41.18 ↔ | Radikale und grossflächige Exzision von Läsion oder Gewebe an Haut und Subkutangewebe, ohne primären Wundverschluss, an Bauchregion und Leiste | 86.43.15 ↔ | Radikale und grossflächige Exzision von Läsion oder Gewebe an Haut und Subkutangewebe, mit plastischer Deckung, an Unterarm               |
| 86.41.1A ↔ | Radikale und grossflächige Exzision von Läsion oder Gewebe an Haut und Subkutangewebe, ohne primären Wundverschluss, am Gesäss                 | 86.43.16 ↔ | Radikale und grossflächige Exzision von Läsion oder Gewebe an Haut und Subkutangewebe, mit plastischer Deckung, an der Hand               |
| 86.41.1B ↔ | Radikale und grossflächige Exzision von Läsion oder Gewebe an Haut und Subkutangewebe, ohne primären Wundverschluss, an Oberschenkel und Knie  | 86.43.17 ↔ | Radikale und grossflächige Exzision von Läsion oder Gewebe an Haut und Subkutangewebe, mit plastischer Deckung, an Brustwand und Rücken   |
| 86.41.1C ↔ | Radikale und grossflächige Exzision von Läsion oder Gewebe an Haut und Subkutangewebe, ohne primären Wundverschluss, an Unterschenkel          | 86.43.18 ↔ | Radikale und grossflächige Exzision von Läsion oder Gewebe an Haut und Subkutangewebe, mit plastischer Deckung, an Bauchregion und Leiste |
| 86.41.1D ↔ | Radikale und grossflächige Exzision von Läsion oder Gewebe an Haut und Subkutangewebe, ohne primären Wundverschluss, am Fuss                   | 86.43.1A ↔ | Radikale und grossflächige Exzision von Läsion oder Gewebe an Haut und Subkutangewebe, mit plastischer Deckung, an Gesäss                 |
| 86.42.11 ↔ | Radikale und grossflächige Exzision von Läsion oder Gewebe an Haut und Subkutangewebe, mit primärem Wundverschluss, am Kopf                    | 86.43.1B ↔ | Radikale und grossflächige Exzision von Läsion oder Gewebe an Haut und Subkutangewebe, mit plastischer Deckung, an Oberschenkel und Knie  |
| 86.42.12 ↔ | Radikale und grossflächige Exzision von Läsion oder Gewebe an Haut und Subkutangewebe, mit primärem Wundverschluss, am Hals                    | 86.43.1C ↔ | Radikale und grossflächige Exzision von Läsion oder Gewebe an Haut und Subkutangewebe, mit plastischer Deckung, an Unterschenkel          |
| 86.42.13 ↔ | Radikale und grossflächige Exzision von Läsion oder Gewebe an Haut und Subkutangewebe, mit primärem Wundverschluss, an Schulter und Axilla     | 86.43.1D ↔ | Radikale und grossflächige Exzision von Läsion oder Gewebe an Haut und Subkutangewebe, mit plastischer Deckung, am Fuss                   |
| 86.42.14 ↔ | Radikale und grossflächige Exzision von Läsion oder Gewebe an Haut und Subkutangewebe, mit primärem Wundverschluss, an Oberarm und Ellenbogen  | 86.6A.11 ↔ | Autologe Vollhauttransplantation, kleinflächig, am Kopf   |
| 86.42.15 ↔ | Radikale und grossflächige Exzision von Läsion oder Gewebe an Haut und Subkutangewebe, mit primärem Wundverschluss, an Unterarm                | 86.6A.12 ↔ | Autologe Vollhauttransplantation, kleinflächig, am Hals   |
| 86.42.16 ↔ | Radikale und grossflächige Exzision von Läsion oder Gewebe an Haut und Subkutangewebe, mit primärem Wundverschluss, an der Hand                | 86.6A.13 ↔ | Autologe Vollhauttransplantation, kleinflächig, an Schulter und Axilla  |
| 86.42.17 ↔ | Radikale und grossflächige Exzision von Läsion oder Gewebe an Haut und Subkutangewebe, mit primärem Wundverschluss, an Brustwand und Rücken    | 86.6A.14 ↔ | Autologe Vollhauttransplantation, kleinflächig, an Oberarm und Ellenbogen   |
| 86.42.18 ↔ | Radikale und grossflächige Exzision von Läsion oder Gewebe an Haut und Subkutangewebe, mit primärem Wundverschluss, an Bauchregion und Leiste  | 86.6A.15 ↔ | Autologe Vollhauttransplantation, kleinflächig, am Unterarm   |
| 86.42.1A ↔ | Radikale und grossflächige Exzision von Läsion oder Gewebe an Haut und Subkutangewebe, mit primärem Wundverschluss, am Gesäss                  | 86.6A.16 ↔ | Autologe Vollhauttransplantation, kleinflächig, an der Hand   |
| 86.42.1B ↔ | Radikale und grossflächige Exzision von Läsion oder Gewebe an Haut und Subkutangewebe, mit primärem Wundverschluss, an Oberschenkel und Knie   | 86.6A.17 ↔ | Autologe Vollhauttransplantation, kleinflächig, an Brustwand und Rücken   |
| 86.42.1C ↔ | Radikale und grossflächige Exzision von Läsion oder Gewebe an Haut und Subkutangewebe, mit primärem Wundverschluss, an Unterschenkel           | 86.6A.18 ↔ | Autologe Vollhauttransplantation, kleinflächig, an Bauchregion und Leiste   |
| 86.42.1D ↔ | Radikale und grossflächige Exzision von Läsion oder Gewebe an Haut und Subkutangewebe, mit primärem Wundverschluss, am Fuss                    | 86.6A.1A ↔ | Autologe Vollhauttransplantation, kleinflächig, am Gesäss   |
|            |  | 86.6A.1B ↔ | Autologe Vollhauttransplantation, kleinflächig, an Oberschenkel und Knie  |
|            |  | 86.6A.1C ↔ | Autologe Vollhauttransplantation, kleinflächig, am Unterschenkel  |
|            |  | 86.6A.1D ↔ | Autologe Vollhauttransplantation, kleinflächig, am Fuss   |
|            |  | 86.6A.21 ↔ | Autologe Vollhauttransplantation, grossflächig, am Kopf   |
|            |  | 86.6A.22 ↔ | Autologe Vollhauttransplantation, grossflächig, am Hals   |
|            |  | 86.6A.23 ↔ | Autologe Vollhauttransplantation, grossflächig, an Schulter und Axilla  |
|            |  | 86.6A.24 ↔ | Autologe Vollhauttransplantation, grossflächig, an Oberarm und Ellenbogen   |
|            |  | 86.6A.25 ↔ | Autologe Vollhauttransplantation, grossflächig, am Unterarm   |

- 86.6A.26 ↔ Autologe Vollhauttransplantation, grossflächig, an der Hand
- 86.6A.27 ↔ Autologe Vollhauttransplantation, grossflächig, an Brustwand und Rücken
- 86.6A.28 ↔ Autologe Vollhauttransplantation, grossflächig, an Bauchregion und Leiste
- 86.6A.2A ↔ Autologe Vollhauttransplantation, grossflächig, am Gesäss
- 86.6A.2B ↔ Autologe Vollhauttransplantation, grossflächig, an Oberschenkel und Knie
- 86.6A.2C ↔ Autologe Vollhauttransplantation, grossflächig, am Unterschenkel
- 86.6A.2D ↔ Autologe Vollhauttransplantation, grossflächig, am Fuss
- 86.6B.11 ↔ Autologe Spalthauttransplantation, kleinflächig, am Kopf
- 86.6B.12 ↔ Autologe Spalthauttransplantation, kleinflächig, am Hals
- 86.6B.13 ↔ Autologe Spalthauttransplantation, kleinflächig, an Schulter und Axilla
- 86.6B.14 ↔ Autologe Spalthauttransplantation, kleinflächig, an Oberarm und Ellenbogen
- 86.6B.15 ↔ Autologe Spalthauttransplantation, kleinflächig, am Unterarm
- 86.6B.16 ↔ Autologe Spalthauttransplantation, kleinflächig, an der Hand
- 86.6B.17 ↔ Autologe Spalthauttransplantation, kleinflächig, an Brustwand und Rücken
- 86.6B.18 ↔ Autologe Spalthauttransplantation, kleinflächig, an Bauchregion und Leiste
- 86.6B.1A ↔ Autologe Spalthauttransplantation, kleinflächig, am Gesäss
- 86.6B.1B ↔ Autologe Spalthauttransplantation, kleinflächig, an Oberschenkel und Knie
- 86.6B.1C ↔ Autologe Spalthauttransplantation, kleinflächig, am Unterschenkel
- 86.6B.1D ↔ Autologe Spalthauttransplantation, kleinflächig, am Fuss
- 86.6B.21 ↔ Autologe Spalthauttransplantation, grossflächig, am Kopf
- 86.6B.22 ↔ Autologe Spalthauttransplantation, grossflächig, am Hals
- 86.6B.23 ↔ Autologe Spalthauttransplantation, grossflächig, an Schulter und Axilla
- 86.6B.24 ↔ Autologe Spalthauttransplantation, grossflächig, an Oberarm und Ellenbogen
- 86.6B.25 ↔ Autologe Spalthauttransplantation, grossflächig, am Unterarm
- 86.6B.26 ↔ Autologe Spalthauttransplantation, grossflächig, an der Hand
- 86.6B.27 ↔ Autologe Spalthauttransplantation, grossflächig, an Brustwand und Rücken
- 86.6B.28 ↔ Autologe Spalthauttransplantation, grossflächig, an Bauchregion und Leiste
- 86.6B.2A ↔ Autologe Spalthauttransplantation, grossflächig, am Gesäss
- 86.6B.2B ↔ Autologe Spalthauttransplantation, grossflächig, an Oberschenkel und Knie
- 86.6B.2C ↔ Autologe Spalthauttransplantation, grossflächig, am Unterschenkel
- 86.6B.2D ↔ Autologe Spalthauttransplantation, grossflächig, am Fuss
- 86.6D.11 ↔ Revision einer freien Hauttransplantation und eines permanenten Hautersatzes, am Kopf
- 86.6D.16 ↔ Revision einer freien Hauttransplantation und eines permanenten Hautersatzes, an der Hand
- 86.6D.1D ↔ Revision einer freien Hauttransplantation und eines permanenten Hautersatzes, am Fuss
- 86.6D.1E ↔ Revision einer freien Hauttransplantation und eines permanenten Hautersatzes, an anderer Lokalisation
- 86.7A.31 ↔ Verschiebe-Rotationsplastik, kleinflächig, am Kopf
- 86.7A.36 ↔ Verschiebe-Rotationsplastik, kleinflächig, an der Hand
- 86.7A.3D ↔ Verschiebe-Rotationsplastik, kleinflächig, am Fuss
- 86.7A.3E ↔ Verschiebe-Rotationsplastik, kleinflächig, an anderer Lokalisation
- 86.7A.41 ↔ Verschiebe-Rotationsplastik, grossflächig, am Kopf
- 86.7A.46 ↔ Verschiebe-Rotationsplastik, grossflächig, an der Hand
- 86.7A.4D ↔ Verschiebe-Rotationsplastik, grossflächig, am Fuss
- 86.7A.4E ↔ Verschiebe-Rotationsplastik, grossflächig, an anderer Lokalisation
- 86.7A.51 ↔ Transpositionsplastik (VY), kleinflächig, am Kopf
- 86.7A.56 ↔ Transpositionsplastik (VY), kleinflächig, an der Hand
- 86.7A.5D ↔ Transpositionsplastik (VY), kleinflächig, am Fuss
- 86.7A.5E ↔ Transpositionsplastik (VY), kleinflächig, an anderer Lokalisation
- 86.7A.61 ↔ Transpositionsplastik (VY), grossflächig, am Kopf
- 86.7A.66 ↔ Transpositionsplastik (VY), grossflächig, an der Hand
- 86.7A.6D ↔ Transpositionsplastik (VY), grossflächig, am Fuss
- 86.7A.6E ↔ Transpositionsplastik (VY), grossflächig, an anderer Lokalisation
- 86.7A.71 ↔ Insellappenplastik, kleinflächig, am Kopf
- 86.7A.76 ↔ Insellappenplastik, kleinflächig, an der Hand
- 86.7A.7D ↔ Insellappenplastik, kleinflächig, am Fuss
- 86.7A.7E ↔ Insellappenplastik, kleinflächig, an anderer Lokalisation
- 86.7A.81 ↔ Insellappenplastik, grossflächig, am Kopf
- 86.7A.86 ↔ Insellappenplastik, grossflächig, an der Hand
- 86.7A.8D ↔ Insellappenplastik, grossflächig, am Fuss
- 86.7A.8E ↔ Insellappenplastik, grossflächig, an anderer Lokalisation
- 86.7A.B1 ↔ Z-Plastik, grossflächig, am Kopf
- 86.7A.B6 ↔ Z-Plastik, grossflächig, an der Hand
- 86.7A.BD ↔ Z-Plastik, grossflächig, am Fuss
- 86.7A.BE ↔ Z-Plastik, grossflächig, an anderer Lokalisation
- 86.7A.D1 ↔ W-Plastik, grossflächig, am Kopf
- 86.7A.D6 ↔ W-Plastik, grossflächig, an der Hand
- 86.7A.DD ↔ W-Plastik, grossflächig, am Fuss
- 86.7A.DE ↔ W-Plastik, grossflächig, an anderer Lokalisation
- 86.7B.11 ↔ Gestielte regionale Lappenplastik, am Kopf
- 86.7B.12 ↔ Gestielte regionale Lappenplastik, am Hals
- 86.7B.13 ↔ Gestielte regionale Lappenplastik, an Schulter und Axilla
- 86.7B.14 ↔ Gestielte regionale Lappenplastik, an Oberarm und Ellenbogen
- 86.7B.15 ↔ Gestielte regionale Lappenplastik, am Unterarm
- 86.7B.16 ↔ Gestielte regionale Lappenplastik, an der Hand
- 86.7B.17 ↔ Gestielte regionale Lappenplastik, an Brustwand und Rücken
- 86.7B.18 ↔ Gestielte regionale Lappenplastik, an Bauchregion und Leiste
- 86.7B.1A ↔ Gestielte regionale Lappenplastik, am Gesäss
- 86.7B.1B ↔ Gestielte regionale Lappenplastik, an Oberschenkel und Knie
- 86.7B.1C ↔ Gestielte regionale Lappenplastik, am Unterschenkel
- 86.7B.1D ↔ Gestielte regionale Lappenplastik, am Fuss
- 86.7C.11 ↔ Gestielte Fernlappenplastik, am Kopf
- 86.7C.12 ↔ Gestielte Fernlappenplastik, am Hals
- 86.7C.13 ↔ Gestielte Fernlappenplastik, an Schulter und Axilla
- 86.7C.14 ↔ Gestielte Fernlappenplastik, an Oberarm und Ellenbogen
- 86.7C.15 ↔ Gestielte Fernlappenplastik, am Unterarm
- 86.7C.16 ↔ Gestielte Fernlappenplastik, an der Hand
- 86.7C.17 ↔ Gestielte Fernlappenplastik, an Brustwand und Rücken
- 86.7C.18 ↔ Gestielte Fernlappenplastik, an Bauchregion und Leiste
- 86.7C.1A ↔ Gestielte Fernlappenplastik, am Gesäss
- 86.7C.1B ↔ Gestielte Fernlappenplastik, an Oberschenkel und Knie
- 86.7C.1C ↔ Gestielte Fernlappenplastik, am Unterschenkel

|  |  |
|--|--|
| 86.7C.1D ↔ Gestielte Fernlappenplastik, am Fuss  | 86.88.HE ↔ Temporäre Weichteildeckung mittels xenogener Haut, grossflächig, an anderer Lokalisation  |
| 86.7D.11 ↔ Plastik mit freiem Lappen mit mikrovaskulärer Anastomosierung, am Kopf                                    | 86.8A.11 ↔ Weichteildeckung und Hautersatz mittels kultivierten Keratinozyten mit Applikation als Blatt, kleinflächig, am Kopf   |
| 86.7D.12 ↔ Plastik mit freiem Lappen mit mikrovaskulärer Anastomosierung, am Hals                                    | 86.8A.16 ↔ Weichteildeckung und Hautersatz mittels kultivierten Keratinozyten mit Applikation als Blatt, kleinflächig, an der Hand   |
| 86.7D.13 ↔ Plastik mit freiem Lappen mit mikrovaskulärer Anastomosierung, an Schulter und Axilla                     | 86.8A.1D ↔ Weichteildeckung und Hautersatz mittels kultivierten Keratinozyten mit Applikation als Blatt, kleinflächig, am Fuss   |
| 86.7D.14 ↔ Plastik mit freiem Lappen mit mikrovaskulärer Anastomosierung, an Oberarm und Ellenbogen                  | 86.8A.1E ↔ Weichteildeckung und Hautersatz mittels kultivierten Keratinozyten mit Applikation als Blatt, kleinflächig, an anderer Lokalisation   |
| 86.7D.15 ↔ Plastik mit freiem Lappen mit mikrovaskulärer Anastomosierung, am Unterarm                                | 86.8A.21 ↔ Weichteildeckung und Hautersatz mittels kultivierten Keratinozyten mit Applikation als Blatt, grossflächig, am Kopf   |
| 86.7D.16 ↔ Plastik mit freiem Lappen mit mikrovaskulärer Anastomosierung, an der Hand                                | 86.8A.26 ↔ Weichteildeckung und Hautersatz mittels kultivierten Keratinozyten mit Applikation als Blatt, grossflächig, an der Hand   |
| 86.7D.17 ↔ Plastik mit freiem Lappen mit mikrovaskulärer Anastomosierung, an Brustwand und Rücken                    | 86.8A.2D ↔ Weichteildeckung und Hautersatz mittels kultivierten Keratinozyten mit Applikation als Blatt, grossflächig, am Fuss   |
| 86.7D.18 ↔ Plastik mit freiem Lappen mit mikrovaskulärer Anastomosierung, an Bauchregion und Leiste                  | 86.8A.2E ↔ Weichteildeckung und Hautersatz mittels kultivierten Keratinozyten mit Applikation als Blatt, grossflächig, an anderer Lokalisation   |
| 86.7D.1A ↔ Plastik mit freiem Lappen mit mikrovaskulärer Anastomosierung, am Gesäss                                  | 86.8A.31 ↔ Weichteildeckung und Hautersatz mittels Applikation von Zellsuspension (Sprühtherapie) von autologen kultivierten Keratinozyten und Fibroblasten, kleinflächig, am Kopf                 |
| 86.7D.1B ↔ Plastik mit freiem Lappen mit mikrovaskulärer Anastomosierung, an Oberschenkel und Knie                   | 86.8A.36 ↔ Weichteildeckung und Hautersatz mittels Applikation von Zellsuspension (Sprühtherapie) von autologen kultivierten Keratinozyten und Fibroblasten, kleinflächig, an der Hand             |
| 86.7D.1C ↔ Plastik mit freiem Lappen mit mikrovaskulärer Anastomosierung, am Unterschenkel                           | 86.8A.3D ↔ Weichteildeckung und Hautersatz mittels Applikation von Zellsuspension (Sprühtherapie) von autologen kultivierten Keratinozyten und Fibroblasten, kleinflächig, am Fuss                 |
| 86.7D.1D ↔ Plastik mit freiem Lappen mit mikrovaskulärer Anastomosierung, am Fuss                                    | 86.8A.3E ↔ Weichteildeckung und Hautersatz mittels Applikation von Zellsuspension (Sprühtherapie) von autologen kultivierten Keratinozyten und Fibroblasten, grossflächig, am Kopf                 |
| 86.7E.21 ↔ Revision von gestielter regionaler Lappenplastik, am Kopf   | 86.8A.41 ↔ Weichteildeckung und Hautersatz mittels Applikation von Zellsuspension (Sprühtherapie) von autologen kultivierten Keratinozyten und Fibroblasten, grossflächig, an der Hand             |
| 86.7E.26 ↔ Revision von gestielter regionaler Lappenplastik, an der Hand   | 86.8A.46 ↔ Weichteildeckung und Hautersatz mittels Applikation von Zellsuspension (Sprühtherapie) von autologen kultivierten Keratinozyten und Fibroblasten, grossflächig, an der Hand             |
| 86.7E.2D ↔ Revision von gestielter regionaler Lappenplastik, am Fuss   | 86.8A.4D ↔ Weichteildeckung und Hautersatz mittels Applikation von Zellsuspension (Sprühtherapie) von autologen kultivierten Keratinozyten und Fibroblasten, grossflächig, am Fuss                 |
| 86.7E.2E ↔ Revision von gestielter regionaler Lappenplastik, an anderer Lokalisation                                 | 86.8A.4E ↔ Weichteildeckung und Hautersatz mittels Applikation von Zellsuspension (Sprühtherapie) von autologen kultivierten Keratinozyten und Fibroblasten, grossflächig, an anderer Lokalisation |
| 86.7E.31 ↔ Revision von gestielter Fernlappenplastik, am Kopf  | 86.91 ↔ Exzision von Haut zur Transplantation  |
| 86.7E.36 ↔ Revision von gestielter Fernlappenplastik, an der Hand  | 86.A2.21 ↔ Temporäre Weichteildeckung durch hydrolytisch resorbierbare Membran, grossflächig, am Kopf  |
| 86.7E.3D ↔ Revision von gestielter Fernlappenplastik, am Fuss  | 86.A2.26 ↔ Temporäre Weichteildeckung durch hydrolytisch resorbierbare Membran, grossflächig, an der Hand  |
| 86.7E.3E ↔ Revision von gestielter Fernlappenplastik, an anderer Lokalisation  | 86.A2.2D ↔ Temporäre Weichteildeckung durch hydrolytisch resorbierbare Membran, grossflächig, am Fuss  |
| 86.7E.41 ↔ Revision von einer Plastik mit freien Lappen mit mikrovaskulärer Anastomosierung, am Kopf                 | 86.A2.2E ↔ Temporäre Weichteildeckung durch hydrolytisch resorbierbare Membran, grossflächig, an anderer Lokalisation  |
| 86.7E.46 ↔ Revision von einer Plastik mit freien Lappen mit mikrovaskulärer Anastomosierung, an der Hand             |  |
| 86.7E.4D ↔ Revision von einer Plastik mit freien Lappen mit mikrovaskulärer Anastomosierung, am Fuss                 |  |
| 86.7E.4E ↔ Revision von einer Plastik mit freien Lappen mit mikrovaskulärer Anastomosierung, an anderer Lokalisation |  |
| 86.88.D1 ↔ Temporäre Weichteildeckung durch alloplastisches Material, grossflächig, am Kopf                          |  |
| 86.88.D6 ↔ Temporäre Weichteildeckung durch alloplastisches Material, grossflächig, an der Hand                      |  |
| 86.88.DD ↔ Temporäre Weichteildeckung durch alloplastisches Material, grossflächig, am Fuss                          |  |
| 86.88.DE ↔ Temporäre Weichteildeckung durch alloplastisches Material, grossflächig, an anderer Lokalisation          |  |
| 86.88.F1 ↔ Temporäre Weichteildeckung mittels allogener Haut, grossflächig, am Kopf                                  |  |
| 86.88.F6 ↔ Temporäre Weichteildeckung mittels allogener Haut, grossflächig, an der Hand                              |  |
| 86.88.FD ↔ Temporäre Weichteildeckung mittels allogener Haut, grossflächig, am Fuss                                  |  |
| 86.88.FE ↔ Temporäre Weichteildeckung mittels allogener Haut, grossflächig, an anderer Lokalisation                  |  |
| 86.88.H1 ↔ Temporäre Weichteildeckung mittels xenogener Haut, grossflächig, am Kopf                                  |  |
| 86.88.H6 ↔ Temporäre Weichteildeckung mittels xenogener Haut, grossflächig, an der Hand                              |  |
| 86.88.HD ↔ Temporäre Weichteildeckung mittels xenogener Haut, grossflächig, am Fuss                                  |  |



**ADRG F17****Wechsel eines Herzschrittmachers**

Mindestens eine Prozedur in Tabelle F17-1 und keine Prozedur in Tabelle F17-2

**DRG F17A****Wechsel eines Herzschrittmachers, Mehrkammersystem**

Prozedur in Tabelle F17-3

**DRG F17B****Wechsel eines Herzschrittmachers, Einkammersystem****Prozedur F17-1**

- |  |   |
|--|---|
| 37.8A.00 ↔ Implantation eines permanenten Herzschrittmachers, n.n.bez.                   | 37.8A.31 ↔ Implantation eines Resynchronisationsherzschrittmacher [CRT-P]   |
| 37.8A.09 ↔ Implantation eines permanenten Herzschrittmachers, sonstige                   | 37.8A.42 ↔ Implantation eines transvenösen, sondenlosen Herzschrittmachers, Einkammerstimulation                        |
| 37.8A.11 ↔ Implantation eines Einkammer-Schrittmachers                                   | 37.8A.43 ↔ Implantation eines transvenösen, sondenlosen Herzschrittmachers, Zweikammerstimulation                       |
| 37.8A.21 ↔ Implantation eines Zweikammer-Schrittmachers, ohne antitachykarde Stimulation | 37.8A.44 ↔ Implantation eines transvenösen, sondenlosen Herzschrittmachers, Einkammerstimulation mit AV-Synchronisation |
| 37.8A.22 ↔ Implantation eines Zweikammer-Schrittmachers, mit antitachykarde Stimulation  |   |

**Prozedur F17-2**

- |   |  |
|---|--|
| 37.7A.00 ↔ Implantation einer Elektrode am Herzen, n.n.bez.   | 37.7A.31 ↔ Implantation einer transvenösen Schockelektrode   |
| 37.7A.11 ↔ Implantation einer transvenösen Ventrikelektrode   | 37.7A.32 ↔ Implantation einer subkutanen Schockelektrode   |
| 37.7A.12 ↔ Implantation einer transvenösen Ventrikelektrode mit atrialem Sensing                          | 37.7A.33 ↔ Implantation einer subkutanen Schockelektrode zur Verwendung mit einem subkutanen Defibrillatorsystem       |
| 37.7A.13 ↔ Implantation einer transvenösen Vorhofelektrode  | 37.7A.51 ↔ Implantation eines Drucksensors am Herzen   |
| 37.7A.14 ↔ Implantation einer transvenösen Elektrode auf dem linken Ventrikel durch den Koronarsinus      | 37.7A.99 ↔ Implantation einer Elektrode am Herzen, sonstige  |
| 37.7A.21 ↔ Implantation einer Elektrode am Epikard, durch Thorakotomie und Sternotomie, offen chirurgisch | 39.A1.21 ↔ Platzierung einer Elektrode zur direkten Stimulation des intrakardialen Leitungssystems (His Bundle Pacing) |
| 37.7A.22 ↔ Implantation einer Elektrode am Epikard über einen subxiphoidalen Zugang, offen chirurgisch    | 39.D1.11 ↔ Implantation eines Drucksensors in die Pulmonalarterie  |
| 37.7A.23 ↔ Implantation einer Elektrode am Epikard, thorakoskopisch                                       |  |

**Prozedur F17-3**

- |  |   |
|--|---|
| 37.8A.21 ↔ Implantation eines Zweikammer-Schrittmachers, ohne antitachykarde Stimulation | 37.8A.31 ↔ Implantation eines Resynchronisationsherzschrittmacher [CRT-P] |
| 37.8A.22 ↔ Implantation eines Zweikammer-Schrittmachers, mit antitachykarde Stimulation  |   |

**ADRG F18****Revision eines Herzschrittmachers oder Kardioverters / Defibrillators (AICD) ohne Aggregatwechsel**

Mindestens eine Prozedur in Tabelle F18-1 und Prozedur nicht in Tabelle F18-2

**DRG F18A****Revision eines Herzschrittmachers oder Kardioverters / Defibrillators (AICD) ohne Aggregatwechsel, mit äusserst schweren CC oder bestimmtem Eingriff oder Alter < 16 Jahre**

PCCL &gt; 3 oder Alter &lt; 16 Jahre oder Prozedur in Tabelle F18-3

**DRG F18B****Revision eines Herzschrittmachers oder Kardioverters / Defibrillators (AICD) ohne Aggregatwechsel, Alter > 15 Jahre****Prozedur F18-1**

- |   |   |
|---|---|
| 37.75.00 ↔ Revision ohne Ersatz einer Elektrode am Herzen, n.n.bez. | 37.75.32 ↔ Revision ohne Ersatz einer transvenösen Vorhof- und Ventrikelektrode |
| 37.75.31 ↔ Revision ohne Ersatz einer transvenösen Ventrikelektrode | 37.75.33 ↔ Revision ohne Ersatz einer transvenösen Vorhofelektrode              |

- 37.75.34 ↔ Revision ohne Ersatz einer transvenösen Elektrode auf dem linken Ventrikel durch den Koronarsinus
- 37.75.41 ↔ Revision ohne Ersatz einer Epikardelektrode
- 37.75.99 ↔ Revision ohne Ersatz einer Elektrode am Herzen, sonstige
- 37.79 ↔ Revision oder Verlagerung von Tasche von kardialer Vorrichtung
- 37.7A.00 ↔ Implantation einer Elektrode am Herzen, n.n.bez.
- 37.7A.11 ↔ Implantation einer transvenösen Ventrikelektrode
- 37.7A.12 ↔ Implantation einer transvenösen Ventrikelektrode mit atrialem Sensing
- 37.7A.13 ↔ Implantation einer transvenösen Vorhofelektrode
- 37.7A.14 ↔ Implantation einer transvenösen Elektrode auf dem linken Ventrikel durch den Koronarsinus
- 37.7A.21 ↔ Implantation einer Elektrode am Epikard, durch Thorakotomie und Sternotomie, offen chirurgisch
- 37.7A.22 ↔ Implantation einer Elektrode am Epikard über einen subxyphoidalen Zugang, offen chirurgisch
- 37.7A.23 ↔ Implantation einer Elektrode am Epikard, thorakoskopisch
- 37.7A.31 ↔ Implantation einer transvenösen Schockelektrode
- 37.7A.32 ↔ Implantation einer subkutanen Schockelektrode
- 37.7A.33 ↔ Implantation einer subkutanen Schockelektrode zur Verwendung mit einem subkutanen Defibrillatorsystem
- 37.7A.99 ↔ Implantation einer Elektrode am Herzen, sonstige
- 37.7B.11 †↔ Entfernen einer transvenösen Ventrikelektrode
- 37.7B.12 †↔ Entfernen einer transvenösen Ventrikelektrode mit atrialem Sensing
- 37.7B.13 †↔ Entfernen einer transvenösen Vorhofelektrode
- 37.7B.14 †↔ Entfernen einer transvenösen Elektrode vom linken Ventrikel über den Koronarsinus
- 37.7B.21 ↔ Entfernen einer Elektrode am Epikard, durch Thorakotomie und Sternotomie, offen chirurgisch
- 37.7B.22 ↔ Entfernen einer Elektrode am Epikard über einen subxyphoidalen Zugang, offen chirurgisch
- 37.7B.23 ↔ Entfernen einer Elektrode am Epikard, thorakoskopisch
- 37.7B.31 ↔ Entfernen einer transvenösen Schockelektrode
- 37.8B.00 ↔ Entfernen eines permanenten Herzschrittmachers, n.n.bez.
- 37.8B.09 ↔ Entfernen eines permanenten Herzschrittmachers, sonstige
- 37.8B.11 ↔ Entfernen eines Einkammer-Schrittmachers
- 37.8B.21 ↔ Entfernen eines Zweikammerschrittmachers, ohne antitachykarde Stimulation
- 37.8B.22 ↔ Entfernen eines Zweikammerschrittmachers, mit antitachykarder Stimulation
- 37.8B.31 ↔ Entfernen eines Resynchronisationsherzschrittmachers [CRT-P]
- 37.8B.42 ↔ Entfernen eines transvenösen, sondenlosen Herzschrittmachers, Einkammerstimulation
- 37.8B.43 ↔ Entfernen eines transvenösen, sondenlosen Herzschrittmachers, Zweikammerstimulation
- 37.8B.44 ↔ Entfernen eines transvenösen, sondenlosen Herzschrittmachers, Einkammerstimulation mit AV-Synchronisation
- 37.8D ↔ Entfernen eines Ereignisrekorders
- 37.8F.00 ↔ Entfernen eines Kardioverters oder Defibrillators, n.n.bez.
- 37.8F.11 ↔ Entfernen eines Einkammer-Defibrillators
- 37.8F.12 ↔ Entfernen eines Zweikammer-Defibrillators
- 37.8F.21 ↔ Entfernen eines Resynchronisationsdefibrillators [CRT-D]
- 37.8F.22 ↔ Entfernen eines Einkammer-Defibrillators mit atrialem Sensing
- 37.8F.31 ↔ Entfernen eines subkutanen Defibrillatorsystems
- 37.8F.99 ↔ Entfernen eines Kardioverters oder Defibrillators, sonstige
- 37.9A.12 ↔ Entfernung oder Revision eines myokardmodulierenden Systems [CCM]
- 39.A1.21 ↔ Platzierung einer Elektrode zur direkten Stimulation des intrakardialen Leitungssystems (His Bundle Pacing)

### Prozedur F18-2

- 37.8A.00 ↔ Implantation eines permanenten Herzschrittmachers, n.n.bez.
- 37.8A.09 ↔ Implantation eines permanenten Herzschrittmachers, sonstige
- 37.8A.11 ↔ Implantation eines Einkammer-Schrittmachers
- 37.8A.21 ↔ Implantation eines Zweikammer-Schrittmachers, ohne antitachykarde Stimulation
- 37.8A.22 ↔ Implantation eines Zweikammer-Schrittmachers, mit antitachykarder Stimulation
- 37.8A.31 ↔ Implantation eines Resynchronisationsherzschrittmacher [CRT-P]
- 37.8A.42 ↔ Implantation eines transvenösen, sondenlosen Herzschrittmachers, Einkammerstimulation
- 37.8A.43 ↔ Implantation eines transvenösen, sondenlosen Herzschrittmachers, Zweikammerstimulation
- 37.8A.44 ↔ Implantation eines transvenösen, sondenlosen Herzschrittmachers, Einkammerstimulation mit AV-Synchronisation
- 37.8E.00 ↔ Implantation eines Kardioverters oder Defibrillators, n.n.bez.
- 37.8E.11 ↔ Implantation eines Einkammer-Defibrillators
- 37.8E.12 ↔ Implantation eines Zweikammer-Defibrillators
- 37.8E.21 ↔ Implantation eines Resynchronisationsdefibrillators [CRT-D]
- 37.8E.22 ↔ Implantation eines Einkammer-Defibrillators mit atrialem Sensing
- 37.8E.31 ↔ Implantation eines subkutanen Defibrillatorsystems
- 37.8E.99 ↔ Implantation eines Kardioverters oder Defibrillators, sonstige

### Prozedur F18-3

- 39.A1.11 †↔ Einsatz eines Excimer-Laser
- 39.A1.12 †↔ Einsatz eines Cutting sheath

**ADRG F19****Andere perkutan-transluminale Intervention an Herz, Aorta und Lungengefässen oder bestimmten Verfahren**

Prozedur in Tabelle F19-2 oder Hauptdiagnose in Tabelle F19-1 und Prozedur in mindestens zwei der Tabellen F19-3, F19-4

**DRG F19Z****Andere perkutan-transluminale Intervention an Herz, Aorta und Lungengefässen oder bestimmten Verfahren****Diagnose F19-1**

I27.20 Pulmonale Hypertonie bei chronischer Thromboembolie

**Prozedur F19-2**

- |            |  |            |  |
|------------|--|------------|--|
| 35.41.00 ↔ | Vergrößerung eines bestehenden Vorhofseptumdefekts, n.n.bez.                 | 37.6A.42 ↔ | Implantation eines herzkreislaufunterstützenden Systems, mit Pumpe, ohne Gasaustauschfunktion, intravasal (inkl. Intrakardial), rechtsventrikulär, perkutan  |
| 35.41.20 ↔ | Vergrößerung eines bestehenden Vorhofseptumdefekts, perkutan-transluminal    | 37.6A.43 ↔ | Implantation eines herzkreislaufunterstützenden Systems, mit Pumpe, ohne Gasaustauschfunktion, intravasal (inkl. intrakardial), linksventrikulär, perkutan, mit einer n.n.bez. potentiellen Pumpleistung   |
| 35.41.99 ↔ | Vergrößerung eines bestehenden Vorhofseptumdefekts, sonstige                 | 37.6A.44 ↔ | Implantation eines herzkreislaufunterstützenden Systems, mit Pumpe, ohne Gasaustauschfunktion, intravasal (inkl. intrakardial), linksventrikulär, perkutan, mit einer potentiellen Pumpleistung bis maximal 2.5 l/min                              |
| 35.42.00 ↔ | Bildung von Herzseptumdefekten, n.n.bez.                                     | 37.6A.45 ↔ | Implantation eines herzkreislaufunterstützenden Systems, mit Pumpe, ohne Gasaustauschfunktion, intravasal (inkl. intrakardial), linksventrikulär, perkutan, mit einer potentiellen Pumpleistung von mehr als 2.5 l/min bis weniger als 5.0 l/min   |
| 35.42.09 ↔ | Bildung von Herzseptumdefekten, sonstige                                     | 37.6A.46 ↔ | Implantation eines herzkreislaufunterstützenden Systems, mit Pumpe, ohne Gasaustauschfunktion, intravasal (inkl. intrakardial), linksventrikulär, perkutan, mit einer potentiellen Pumpleistung von mindestens 5.0 l/min bis weniger als 5.5 l/min |
| 35.42.21 ↔ | Bildung von Herzseptumdefekten, perkutan-transluminal, ohne Implantat        | 37.6A.47 ↔ | Implantation eines herzkreislaufunterstützenden Systems, mit Pumpe, ohne Gasaustauschfunktion, intravasal (inkl. intrakardial), linksventrikulär, perkutan, mit einer potentiellen Pumpleistung von 5.5 l/min und mehr                             |
| 35.42.22 ↔ | Bildung von Herzseptumdefekten, perkutan-transluminal, mit Implantat         | 37.6A.51 ↔ | Implantation eines herzkreislauf- und lungenunterstützenden Systems, mit Pumpe, mit CO2-removal, extrakorporal, veno-venös, perkutan   |
| 35.43.20 ↔ | Vergrößerung eines bestehenden Ventrikelseptumdefekts, perkutan-transluminal | 37.6A.62 ↔ | Implantation eines herzkreislauf- und lungenunterstützenden Systems, mit Pumpe, mit Oxygenator (inkl. CO2-removal), extrakorporal, veno-venös, perkutan  |
| 35.B0 ↔    | Klappensprengung, n.n.bez.   | 37.6A.73 ↔ | Implantation eines herzkreislauf- und lungenunterstützenden Systems, mit Pumpe, mit Oxygenator (inkl. CO2-removal), extrakorporal, veno-arteriell oder veno-venoarteriell, perkutan  |
| 35.B1.11 ↔ | Sprengung der Aortenklappe, endovaskulärer Zugang                            | 37.6A.82 ↔ | Implantation einer intraaortalen Ballonpumpe [IABP], perkutan  |
| 35.B1.12 ↔ | Sprengung der Mitralklappe, endovaskulärer Zugang                            | 37.6B.41 ↔ | Entfernen eines herzkreislaufunterstützenden Systems, mit Pumpe, ohne Gasaustauschfunktion, intravasal (inkl. Intrakardial), linksventrikulär, perkutan  |
| 35.B1.13 ↔ | Sprengung der Pulmonalklappe, endovaskulärer Zugang                          | 37.6B.42 ↔ | Entfernen eines herzkreislaufunterstützenden Systems, mit Pumpe, ohne Gasaustauschfunktion, intravasal (inkl. Intrakardial), rechtsventrikulär, perkutan   |
| 35.B1.14 ↔ | Sprengung der Trikuspidalklappe, endovaskulärer Zugang                       | 37.90.09 ↔ | Einsetzen von Vorrichtungen ins linke Herzohr, sonstige  |
| 35.B9 ↔    | Klappensprengung, sonstige   |            |  |
| 35.C2.13 ↔ | Segelrekonstruktion der Mitralklappe, endovaskulärer Zugang                  |            |  |
| 35.C2.14 ↔ | Segelrekonstruktion der Mitralklappe kathetergesteuert, transapikal          |            |  |
| 35.C3.13 ↔ | Taschenrekonstruktion der Pulmonalklappe, endovaskulärer Zugang              |            |  |
| 35.C3.14 ↔ | Taschenrekonstruktion der Pulmonalklappe kathetergesteuert, transapikal      |            |  |
| 35.C4.13 ↔ | Segelrekonstruktion der Trikuspidalklappe, endovaskulärer Zugang             |            |  |
| 35.C4.14 ↔ | Segelrekonstruktion der Trikuspidalklappe kathetergesteuert, transapikal     |            |  |
| 35.E1.00 ↔ | Valvuloplastik der Aortenklappe, n.n.bez.                                    |            |  |
| 35.E1.09 ↔ | Valvuloplastik der Aortenklappe, sonstige                                    |            |  |
| 35.E1.13 ↔ | Valvuloplastik der Aortenklappe, endovaskulärer Zugang                       |            |  |
| 35.E1.14 ↔ | Valvuloplastik der Aortenklappe kathetergesteuert, transapikal               |            |  |
| 35.E2.00 ↔ | Valvuloplastik der Mitralklappe, n.n.bez.                                    |            |  |
| 35.E2.09 ↔ | Valvuloplastik der Mitralklappe, sonstige                                    |            |  |
| 35.E3.00 ↔ | Valvuloplastik der Pulmonalklappe, n.n.bez.                                  |            |  |
| 35.E3.09 ↔ | Valvuloplastik der Pulmonalklappe, sonstige                                  |            |  |
| 35.E3.13 ↔ | Valvuloplastik der Pulmonalklappe, endovaskulärer Zugang                     |            |  |
| 35.E3.14 ↔ | Valvuloplastik der Pulmonalklappe kathetergesteuert, transapikal             |            |  |
| 35.E4.00 ↔ | Valvuloplastik der Trikuspidalklappe, n.n.bez.                               |            |  |
| 35.E4.09 ↔ | Valvuloplastik der Trikuspidalklappe, sonstige                               |            |  |

|            |   |            |  |
|------------|---|------------|--|
| 37.90.10 ↔ | Perkutaner Verschluss des linken Vorhofsohrs  | 39.99.38 ↔ | Katheterinterventioneller Verschluss des Ductus arteriosus Botalli, sonstige |
| 39.99.31 ↔ | Katheterinterventioneller Verschluss des Ductus arteriosus Botalli, mit Coil                    |            |  |
| 39.99.32 ↔ | Katheterinterventioneller Verschluss des Ductus arteriosus Botalli, mit Amplatz-Ductus-Occluder |            |  |

**Prozedur F19-3**

|            |   |            |  |
|------------|---|------------|--|
| 39.50.10 ↔ | Angioplastik oder Atherektomie an sonstigem(n) Nicht-Herzkranzgefäss(en) mit Ballon, n.n.bez.   | 39.50.14 ↔ | Angioplastik oder Atherektomie an sonstigem(n) Nicht-Herzkranzgefäss(en) mit Drug eluting Ballon |
| 39.50.11 ↔ | Angioplastik oder Atherektomie an sonstigem(n) Nicht-Herzkranzgefäss(en) mit einfacher Ballon   | 39.50.15 ↔ | Angioplastik oder Atherektomie an sonstigem(n) Nicht-Herzkranzgefäss(en) mittels Lithotripsie    |
| 39.50.12 ↔ | Angioplastik oder Atherektomie an sonstigem(n) Nicht-Herzkranzgefäss(en) mit cutting Ballon     | 39.50.19 ↔ | Angioplastik oder Atherektomie an sonstigem(n) Nicht-Herzkranzgefäss(en) mit sonstiger Ballon    |
| 39.50.13 ↔ | Angioplastik oder Atherektomie an sonstigem(n) Nicht-Herzkranzgefäss(en) mit Kryoplastie-Ballon |            |  |

**Prozedur F19-4**

00.4B.13 ↔ PTKI an Lungengefässen

**ADRG F21****Andere OR-Prozeduren bei Kreislauferkrankungen**

Mindestens eine Prozedur in Tabelle F21-3 oder Prozedur in Tabelle F21-4 und Prozedur in Tabelle F21-5

**DRG F21A****Andere OR-Prozeduren bei Kreislauferkrankungen mit äusserst schweren CC und Vakuumbehandlung oder grossflächiger Spalthauttransplantation**

(PCCL &gt; 3) und (Prozedur in Tabelle F21-6 oder Prozedur in Tabelle F21-7)

**DRG F21B****Andere OR-Prozeduren bei Kreislauferkrankungen mit äusserst schweren CC oder Globalinsuffizienz**

PCCL &gt; 3 oder Diagnose in Tabelle F21-1 und Diagnose in Tabelle F21-2

**DRG F21C****Andere OR-Prozeduren bei Kreislauferkrankungen****Diagnose F21-1**

I50.01 Sekundäre Rechtsherzinsuffizienz

**Diagnose F21-2**

|        |   |        |  |
|--------|---|--------|--|
| I50.13 | Linksherzinsuffizienz: Mit Beschwerden bei leichter Belastung | I50.14 | Linksherzinsuffizienz: Mit Beschwerden in Ruhe |
|--------|---|--------|--|

**Prozedur F21-3**

|            |  |            |   |
|------------|--|------------|---|
| 00.4B.11 ↔ | PTKI an Arterien der oberen Extremität oder Schulter | 00.4B.28 ↔ | PTKI an Unterschenkel- Venen  |
| 00.4B.12 ↔ | PTKI an der Aorta                                    | 00.4B.29 ↔ | PTKI an Venen, sonstige   |
| 00.4B.13 ↔ | PTKI an Lungengefässen                               | 00.4B.31 ↔ | PTKI an der V. saphena magna  |
| 00.4B.14 ↔ | PTKI an anderen thorakalen Arterien                  | 00.4B.32 ↔ | PTKI an der V. saphena parva  |
| 00.4B.15 ↔ | PTKI an viszerale Arterien                           | 00.4B.33 ↔ | PTKI an epifaszialen Seitenäste des Beines                                |
| 00.4B.16 ↔ | PTKI an der A. renalis                               | 00.4B.34 ↔ | PTKI an epifaszialen Armvenen   |
| 00.4B.17 ↔ | PTKI an anderen abdominalen Arterien                 | 00.4B.39 ↔ | PTKI an epifaszialen Venen, sonstige                                      |
| 00.4B.18 ↔ | PTKI an Oberschenkel- Arterien und A. poplitea       | 00.4B.41 ↔ | PTKI an künstlich angelegten Gefässen der oberen Extremität oder Schulter |
| 00.4B.19 ↔ | PTKI an Arterien an anderer Lokalisation             | 00.4B.42 ↔ | PTKI an venösen oder Kunststoff- Dialyse-Shunts                           |
| 00.4B.1A ↔ | PTKI an Unterschenkel- Arterien                      | 00.4B.43 ↔ | PTKI an thorakalen künstlich angelegten Gefässen                          |
| 00.4B.21 ↔ | PTKI an Venen der oberen Extremität oder Schulter    | 00.4B.44 ↔ | PTKI an abdominalen künstlich angelegten Gefässen                         |
| 00.4B.22 ↔ | PTKI an der V. Cava                                  | 00.4B.45 ↔ | PTKI an künstlich angelegten Gefässen am Oberschenkel und popliteal       |
| 00.4B.23 ↔ | PTKI an anderen thorakalen Venen                     | 00.4B.46 ↔ | PTKI an künstlich angelegten Gefässen am Unterschenkel                    |
| 00.4B.24 ↔ | PTKI an Lebervenen                                   | 00.4B.49 ↔ | PTKI an künstlich angelegten Gefässen an anderer Lokalisation             |
| 00.4B.25 ↔ | PTKI an viszerale Venen                              |            |   |
| 00.4B.26 ↔ | PTKI an anderen abdominalen Venen                    |            |   |
| 00.4B.27 ↔ | PTKI an Oberschenkel- Venen                          |            |   |

|            |   |            |  |
|------------|---|------------|--|
| 05.21 ↔    | Exzision des Ganglion sphenopalatinum   | 27.56.50 ↔ | Kleinflächige homologe Hauttransplantation an die Lippe  |
| 05.22 ↔    | Zervikale Sympathektomie  | 27.56.60 ↔ | Grossflächig homologe Hauttransplantation an die Lippe   |
| 05.23 ↔    | Lumbale Sympathektomie  | 27.56.60 ↔ | Grossflächig homologe Hauttransplantation an die Lippe   |
| 05.24 ↔    | Präsakrale Sympathektomie   | 27.56.99 ↔ | Sonstiges Hauttransplantat an Lippe und Mund, sonstige   |
| 05.25 ↔    | Periarterielle Sympathektomie   | 27.56.99 ↔ | Sonstiges Hauttransplantat an Lippe und Mund, sonstige   |
| 05.26 ↔    | Thorakale Sympathektomie  | 27.59.20 ↔ | Kleinflächige Weichteildeckung durch kultivierte Keratinozyten an der Lippe  |
| 05.29 ↔    | Sonstige Sympathektomie und Exzision eines Ganglions                                      | 27.59.21 ↔ | Grossflächige Weichteildeckung durch kultivierte Keratinozyten an der Lippe  |
| 08.22 ↔    | Exzision einer anderen kleineren Läsion am Augenlid                                       | 27.59.30 ↔ | Kleinflächige temporäre Weichteildeckung durch Kombination mehrerer Verfahren an der Lippe                                 |
| 08.23 ↔    | Exzision einer grösseren Läsion am Augenlid, nicht durchgehend                            | 27.59.31 ↔ | Grossflächige temporäre Weichteildeckung durch Kombination mehrerer Verfahren an der Lippe                                 |
| 08.24 ↔    | Exzision einer grösseren Läsion am Augenlid, perforierend                                 | 27.59.41 ↔ | Sonstige plastische Rekonstruktion an Lippe und Mund mit gestieltem Fernlappen   |
| 08.61.10 ↔ | Plastische Rekonstruktion des Augenlids mit Hautlappen                                    | 27.59.99 ↔ | Sonstige plastische Rekonstruktion an Lippe und Mund, sonstige   |
| 08.61.11 ↔ | Plastische Rekonstruktion des Augenlids mit Hauttransplantat                              | 31.72 ↔    | Verschluss einer äusseren trachealen Fistel  |
| 08.62 ↔    | Plastische Rekonstruktion des Augenlids mit Schleimhautlappen oder -transplantat          | 34.03 ↔    | Wiedereröffnung einer Thorakotomie   |
| 08.64 ↔    | Plastische Rekonstruktion des Augenlids mit tarsokonjunktivalem Lappen                    | 34.06 ↔    | Thorakoskopische Drainage der Pleurahöhle  |
| 08.69.00 ↔ | Sonstige plastische Rekonstruktion des Augenlids mit Lappen oder Transplantaten, n.n.bez. | 34.1 ↔     | Inzision des Mediastinums  |
| 08.69.12 ↔ | Plastische Rekonstruktion des Augenlids mit Verschiebe- und Rotationsplastik des Lides    | 34.20 ↔    | Thorakoskopische Pleurabiopsie   |
| 08.69.99 ↔ | Sonstige plastische Rekonstruktion des Augenlids mit Lappen oder Transplantaten, sonstige | 34.21.00 ↔ | Transpleurale Thorakoskopie, n.n.bez.  |
| 08.73.10 ↔ | Verschiebeplastik der Lidkante  | 34.21.10 ↔ | Transpleurale Thorakoskopie, Ersteingriff  |
| 18.21 ↔    | Exzision einer präaurikulären Fistel oder eines präaurikulären Sinus                      | 34.21.20 ↔ | Transpleurale Thorakoskopie, Reeingriff  |
| 18.29.12 ↔ | Exzision einer anderen Läsion am äusseren Ohr oder im äusseren Gehörgang                  | 34.21.99 ↔ | Transpleurale Thorakoskopie, sonstige  |
| 18.31 ↔    | Radikale Exzision einer Läsion am äusseren Ohr  | 34.26 ↔    | Offene Biopsie am Mediastinum  |
| 18.32 ↔    | Resektion der Ohrmuschel, total   | 34.51.00 ↔ | Pleurektomie und Dekortikation der Lunge, offen chirurgisch, n.n.bez.  |
| 21.04 ↔    | Stillung einer Epistaxis durch Ligatur der Aa. ethmoidales                                | 34.51.11 ↔ | Radikale Pleurektomie und Dekortikation der Lunge und Brustwand ohne Perikard- oder Zwerchfellresektion, offen chirurgisch |
| 21.05 ↔    | Stillung einer Epistaxis durch (transantrale) Ligatur der A. maxillaris                   | 34.51.12 ↔ | Radikale Pleurektomie und Dekortikation der Lunge und Brustwand mit Perikardresektion, offen chirurgisch                   |
| 21.06 ↔    | Stillung einer Epistaxis durch Ligatur der A. carotis externa                             | 34.51.13 ↔ | Radikale Pleurektomie und Dekortikation der Lunge und Brustwand mit Zwerchfellresektion, offen chirurgisch                 |
| 21.32 ↔    | Exzision und lokale Destruktion einer anderen Läsion an der Nase                          | 34.51.14 ↔ | Radikale Pleurektomie und Dekortikation der Lunge und Brustwand mit Perikard- sowie Zwerchfellresektion, offen chirurgisch |
| 21.4X.00 ↔ | Resektion der Nase, n.n.bez.  | 34.51.15 ↔ | Partielle Pleurektomie und Dekortikation, offen chirurgisch  |
| 21.4X.12 ↔ | Resektion der Nase, partiell  | 34.51.16 ↔ | Subtotale Pleurektomie und Dekortikation, offen chirurgisch  |
| 21.4X.22 ↔ | Resektion der Nase, subtotal  | 34.51.99 ↔ | Pleurektomie und Dekortikation der Lunge, offen chirurgisch, sonstige  |
| 21.4X.32 ↔ | Resektion der Nase, total   | 34.52.00 ↔ | Pleurektomie und Dekortikation der Lunge, thorakoskopisch, n.n.bez.  |
| 21.4X.99 ↔ | Resektion der Nase, sonstige  | 34.52.11 ↔ | Radikale Pleurektomie und Dekortikation der Lunge und Brustwand ohne Perikard- oder Zwerchfellresektion, thorakoskopisch   |
| 21.86.11 ↔ | Rhinoplastik mit lokalen oder distalen Lappen   | 34.52.12 ↔ | Radikale Pleurektomie und Dekortikation der Lunge und Brustwand mit Perikardresektion, thorakoskopisch                     |
| 27.55.10 ↔ | Kleinflächiges Vollhauttransplantat an Lippe und Mund                                     | 34.52.13 ↔ | Radikale Pleurektomie und Dekortikation der Lunge und Brustwand mit Zwerchfellresektion, thorakoskopisch                   |
| 27.55.20 ↔ | Grossflächiges Vollhauttransplantat an Lippe und Mund                                     | 34.52.14 ↔ | Radikale Pleurektomie und Dekortikation der Lunge und Brustwand mit Perikard- sowie Zwerchfellresektion, thorakoskopisch   |
| 27.56.10 ↔ | Kleinflächiges Spalthauttransplantat an Lippe und Mund                                    | 34.52.15 ↔ | Partielle Pleurektomie und Dekortikation, thorakoskopisch  |
| 27.56.10 ↔ | Kleinflächiges Spalthauttransplantat an Lippe und Mund                                    | 34.52.16 ↔ | Subtotale Pleurektomie und Dekortikation, thorakoskopisch  |
| 27.56.20 ↔ | Grossflächiges Spalthauttransplantat an Lippe und Mund                                    |            |  |
| 27.56.20 ↔ | Grossflächiges Spalthauttransplantat an Lippe und Mund                                    |            |  |
| 27.56.30 ↔ | Kleinflächige heterologe Hauttransplantation an die Lippe                                 |            |  |
| 27.56.30 ↔ | Kleinflächige heterologe Hauttransplantation an die Lippe                                 |            |  |
| 27.56.40 ↔ | Grossflächig heterologe Hauttransplantation an die Lippe                                  |            |  |
| 27.56.40 ↔ | Grossflächig heterologe Hauttransplantation an die Lippe                                  |            |  |
| 27.56.50 ↔ | Kleinflächige homologe Hauttransplantation an die Lippe                                   |            |  |

|             |  |            |   |
|-------------|--|------------|---|
| 34.52.99 ↔  | Pleurektomie und Dekortikation der Lunge, thorakoskopisch, sonstige  | 39.50.00 ↔ | Angioplastik oder Atherektomie an sonstigem(n) Nicht-Herzkranzgefäss(en), n.n.bez.  |
| 34.59.10 ↔  | Sonstige Exzision an der Pleura, thorakoskopische Pleurektomie   | 39.50.10 ↔ | Angioplastik oder Atherektomie an sonstigem(n) Nicht-Herzkranzgefäss(en) mit Ballon, n.n.bez.   |
| 34.59.20 ↔  | Sonstige Exzision an der Pleura, offen chirurgische Pleurektomie   | 39.50.11 ↔ | Angioplastik oder Atherektomie an sonstigem(n) Nicht-Herzkranzgefäss(en) mit einfacher Ballon   |
| 34.6X.11 ↔  | Pleurodese, offen chirurgisch, ohne Dekortikation  | 39.50.12 ↔ | Angioplastik oder Atherektomie an sonstigem(n) Nicht-Herzkranzgefäss(en) mit cutting Ballon   |
| 34.6X.12 ↔  | Pleurodese, offen chirurgisch, mit Dekortikation   | 39.50.13 ↔ | Angioplastik oder Atherektomie an sonstigem(n) Nicht-Herzkranzgefäss(en) mit Kryoplastie-Ballon   |
| 34.6X.13 ↔  | Pleurodese, offen chirurgisch, durch Poudrage  | 39.50.14 ↔ | Angioplastik oder Atherektomie an sonstigem(n) Nicht-Herzkranzgefäss(en) mit Drug eluting Ballon  |
| 34.6X.19 ↔  | Pleurodese, offen chirurgisch, sonstige  | 39.50.15 ↔ | Angioplastik oder Atherektomie an sonstigem(n) Nicht-Herzkranzgefäss(en) mittels Lithotripsie   |
| 34.6X.21 ↔  | Pleurodese, thorakoskopisch, ohne Dekortikation  | 39.50.19 ↔ | Angioplastik oder Atherektomie an sonstigem(n) Nicht-Herzkranzgefäss(en) mit sonstiger Ballon   |
| 34.6X.22 ↔  | Pleurodese, thorakoskopisch, mit Dekortikation   | 39.50.20 ↔ | Angioplastik Blade- Laserangioplastie an sonstigem(n) Nicht-Herzkranzgefäss(en)   |
| 34.6X.23 ↔  | Pleurodese, thorakoskopisch, durch Poudrage  | 39.50.21 ↔ | Angioplastik Thrombektomie an sonstigem(n) Nicht-Herzkranzgefäss(en)  |
| 34.6X.29 ↔  | Pleurodese, thorakoskopisch, sonstige  | 39.50.99 ↔ | Angioplastik oder Atherektomie an sonstigem(n) Nicht-Herzkranzgefäss(en), sonstige  |
| 34.6X.99 ↔  | Pleurodese, sonstige   | 39.52.99 ↔ | Sonstige Korrektur eines Aneurysmas, sonstige   |
| 38.7X.21 ↔  | Einsetzen eines Embolie-Protektionssystems in die Vena cava, perkutan-transluminal   | 39.71.00 ↔ | Endovaskuläre Implantation eines Stent-Grafts [Stent-Prothesen] an der abdominalen Aorta, n.n.bez.  |
| 39.27.00 ↔  | Arteriovenöser Shunt für Hämodialyse, n.n.bez.   | 39.71.09 ↔ | Endovaskuläre Implantation eines Stent-Grafts [Stent-Prothesen] an der abdominalen Aorta, sonstige  |
| 39.27.09 ↔  | Arteriovenöser Shunt für Hämodialyse, sonstige   | 39.71.21 ↔ | Endovaskuläre Implantation in die Aorta abdominalis von Stent-Grafts [Stent-Prothesen], ohne Öffnung  |
| 39.27.11 ↔  | Anlegen einer AV-Fistel mit allogenen oder alloplastischem Material für Hämodialyse  | 39.71.22 ↔ | Endovaskuläre Implantation in die Aorta abdominalis von Stent-Grafts [Stent-Prothesen], mit 1 Öffnung   |
| 39.27.12 ↔  | Anlegen einer AV-Fistel mittels einer Hybridprothese aus zwei Komponenten, perkutan-transluminale Implantation der venösen Komponente sowie offen chirurgische Implantation des arteriellen Grafts | 39.71.23 ↔ | Endovaskuläre Implantation in die Aorta abdominalis von Stent-Grafts [Stent-Prothesen], mit 2 Öffnungen   |
| 39.27.14 ↔  | Anlegen einer AV-Fistel für Hämodialyse, offen chirurgisch   | 39.71.24 ↔ | Endovaskuläre Implantation in die Aorta abdominalis von Stent-Grafts [Stent-Prothesen], mit 3 Öffnungen   |
| 39.27.15 ↔  | Anlegen einer AV-Fistel für Hämodialyse, perkutan-transluminal   | 39.71.25 ↔ | Endovaskuläre Implantation in die Aorta abdominalis von Stent-Grafts [Stent-Prothesen], mit 4 und mehr Öffnungen  |
| 39.29.10 ↔  | Gefäss-Shunt oder Bypass an Arterien der unteren Extremität, n.n.bez.  | 39.71.31 ↔ | Endovaskuläre Implantation in die Aorta abdominalis von Stent-Grafts [Stent-Prothesen], mit Versorgung eines Gefässabganges in Parallelgraft-Technik              |
| 39.29.11 ↔  | Femorofemorale Gefäss-Shunt oder -Bypass   | 39.71.32 ↔ | Endovaskuläre Implantation in die Aorta abdominalis von Stent-Grafts [Stent-Prothesen], mit Versorgung von zwei oder mehr Gefässabgängen in Parallelgraft-Technik |
| 39.29.12 ↔  | Femoropoplitealer Gefäss-Shunt oder -Bypass  | 39.72.09 ↔ | Endovaskuläre plastische Rekonstruktion oder Okklusion von Gefässen am Kopf und Hals, sonstige  |
| 39.29.13 ↔  | Femorocruraler Gefäss-Shunt oder -Bypass   | 39.72.14 ↔ | Selektive Embolisation von intrakraniellen Gefässen mit adhäsivem Embolisat   |
| 39.29.14 ↔  | Femoropedaler Gefäss-Shunt oder -Bypass  | 39.72.15 ↔ | Selektive Embolisation von intrakraniellen Gefässen mit Plugs   |
| 39.29.15 ↔  | Popliteocruraler und popliteopedaler Gefäss-Shunt oder -Bypass   | 39.72.16 ↔ | Selektive Embolisation von intrakraniellen Gefässen mit Coils   |
| 39.29.16 ↔  | Gefäss-Shunt oder Bypass an Arterien des Unterschenkels und des Fusses   | 39.72.17 ↔ | Selektive Embolisation von intrakraniellen Gefässen mit Partikeln   |
| 39.29.19 ↔  | Gefäss-Shunt oder Bypass an Arterien der unteren Extremität, sonstige  | 39.72.18 ↔ | Selektive Embolisation von intrakraniellen Gefässen mit embolisierenden Flüssigkeiten   |
| 39.29.20 ↔  | Gefäss-Shunt oder Bypass an Arterien der oberen Extremität   | 39.72.19 ↔ | Selektive Embolisation von intrakraniellen Gefässen, sonstige   |
| 39.29.30 ↔  | Sonstiger (peripherer) Gefäss-Shunt oder -Bypass, extraanatomisch, n.n.bez.  | 39.72.1A ↔ | Selektive Embolisation von intrakraniellen Gefässen mit embolisierenden (ablösbaren) Ballons  |
| 39.29.31 ↔  | Subclaviafemorale Gefäss-Shunt oder Bypass   | 39.72.1B ↔ | Selektive Embolisation von intrakraniellen Gefässen mit Schirmen  |
| 39.29.32 ↔  | Axillofemorale Gefäss-Shunt oder Bypass  | 39.72.24 ↔ | Selektive Embolisation von extrakraniellen Gefässen des Kopfes und des Halses mit adhäsivem Embolisat   |
| 39.29.33 ↔  | Femorofemorale Cross-over-Bypass   | 39.72.25 ↔ | Selektive Embolisation von extrakraniellen Gefässen des Kopfes und des Halses mit Plugs   |
| 39.29.39 ↔  | Sonstiger (peripherer) Gefäss-Shunt oder -Bypass, extraanatomisch, sonstige  | 39.72.26 ↔ | Selektive Embolisation von extrakraniellen Gefässen des Kopfes und des Halses mit Coils   |
| 39.29.40 ↔  | Gefäss-Shunt oder -Bypass an Venen   |            |   |
| 39.29.81 ↔  | Temporärer intraoperativer Shunt, arterioarteriell   |            |   |
| 39.29.82 ↔  | Temporärer intraoperativer Shunt, arteriovenös   |            |   |
| 39.29.89 ↔  | Temporärer intraoperativer Shunt, sonstige   |            |   |
| 39.29.99 ↔  | Sonstiger (peripherer) Gefäss-Shunt oder -Bypass, sonstige   |            |   |
| 39.42.11 ↔  | Entfernen bei Wechsel eines arteriovenösen Shunts zur Hämodialyse  |            |   |
| 39.42.12 ↔  | Revision ohne Ersatz eines arteriovenösen Shunts zur Hämodialyse   |            |   |
| 39.43 ↔     | Verschluss eines arteriovenösen Shunts zur Hämodialyse   |            |   |
| 39.49.21 †↔ | Wechsel eines vaskulären Implantats  |            |   |
| 39.49.22 †↔ | Entfernung eines vaskulären Implantats   |            |   |
| 39.49.23 †↔ | Revision ohne Ersatz eines vaskulären Implantats, offen chirurgisch  |            |   |
| 39.49.24 †↔ | Revision ohne Ersatz eines vaskulären Implantats, perkutan-transluminal  |            |   |
| 39.49.30 ↔  | Ersatz eines kardialen Conduit   |            |   |
| 39.49.99 †↔ | Sonstige Revision nach vaskulärem Eingriff, sonstige   |            |   |

- 39.72.27 ↔ Selektive Embolisation von extrakraniellen Gefässen des Kopfes und des Halses mit Partikeln
- 39.72.28 ↔ Selektive Embolisation von extrakraniellen Gefässen des Kopfes und des Halses mit embolisierenden Flüssigkeiten
- 39.72.29 ↔ Selektive Embolisation von extrakraniellen Gefässen des Kopfes und des Halses, sonstige
- 39.72.2A ↔ Selektive Embolisation von extrakraniellen Gefässen des Kopfes und des Halses mit embolisierenden (ablösbaren) Ballons
- 39.72.2B ↔ Selektive Embolisation von extrakraniellen Gefässen des Kopfes und des Halses mit Schirmen
- 39.73.00 ↔ Endovaskuläre Implantation eines Stent-Grafts [Stent-Prothesen] an der thorakalen und thorakoabdominalen Aorta, n.n.bez.
- 39.73.09 ↔ Endovaskuläre Implantation eines Stent-Grafts [Stent-Prothesen] an der thorakalen und thorakoabdominalen Aorta, sonstige
- 39.73.31 ↔ Endovaskuläre Implantation in die Aorta thoracica von Stent-Grafts [Stent-Prothesen], ohne Öffnung
- 39.73.32 ↔ Endovaskuläre Implantation in die Aorta thoracica von Stent-Grafts [Stent-Prothesen], mit 1 Öffnung
- 39.73.33 ↔ Endovaskuläre Implantation in die Aorta thoracica von Stent-Grafts [Stent-Prothesen], mit 2 Öffnungen
- 39.73.34 ↔ Endovaskuläre Implantation in die Aorta thoracica von Stent-Grafts [Stent-Prothesen], mit 3 Öffnungen
- 39.73.35 ↔ Endovaskuläre Implantation in die Aorta thoracica von Stent-Grafts [Stent-Prothesen], mit 4 und mehr Öffnungen
- 39.73.36 ↔ Endovaskuläre Implantation in die Aorta thoracica von Stent-Grafts [Stent-Prothesen], mit Versorgung eines Gefässabganges in Parallelgraft-Technik
- 39.73.37 ↔ Endovaskuläre Implantation in die Aorta thoracica von Stent-Grafts [Stent-Prothesen], mit Versorgung von 2 und mehr Gefässabgänge in Parallelgraft-Technik
- 39.73.41 ↔ Endovaskuläre Implantation in die Aorta thoracoabdominalis von Stent-Grafts [Stent-Prothesen], ohne Öffnung
- 39.73.42 ↔ Endovaskuläre Implantation in die Aorta thoracoabdominalis von Stent-Grafts [Stent-Prothesen], mit 1 Öffnung
- 39.73.43 ↔ Endovaskuläre Implantation in die Aorta thoracoabdominalis von Stent-Grafts [Stent-Prothesen], mit 2 Öffnungen
- 39.73.44 ↔ Endovaskuläre Implantation in die Aorta thoracoabdominalis von Stent-Grafts [Stent-Prothesen], mit 3 Öffnungen
- 39.73.45 ↔ Endovaskuläre Implantation in die Aorta thoracoabdominalis von Stent-Grafts [Stent-Prothesen], mit 4 und mehr Öffnungen
- 39.73.46 ↔ Endovaskuläre Implantation in die Aorta thoracoabdominalis von Stent-Grafts [Stent-Prothesen], mit Versorgung eines Gefässabganges in Parallelgraft-Technik
- 39.73.47 ↔ Endovaskuläre Implantation in die Aorta thoracoabdominalis von Stent-Grafts [Stent-Prothesen], mit Versorgung von 2 und mehr Gefässabgänge in Parallelgraft-Technik
- 39.75.01 ↔ Perkutan-transluminale Gefässintervention, sonstige Gefässe, Fremdkörperentfernung mit Bergekatheter, Körbchenkatheter, etc.
- 39.75.10 ↔ Perkutan-transluminale Gefässintervention, sonstige Gefässe, Kathetersysteme zu Rekanalisation von Totalverschlüssen
- 39.75.11 ↔ Perkutan-transluminale Gefässintervention, sonstige Gefässe, Rotationsthrombektomie
- 39.75.12 ↔ Perkutan-transluminale Gefässintervention, sonstige Gefässe, Laserangioplastie
- 39.75.13 ↔ Perkutan-transluminale Gefässintervention, sonstige Gefässe, Embolie-Protektionssystem (periphere oder viszerale Gefässe)
- 39.75.14 ↔ Perkutan-transluminale Gefässintervention, sonstige Gefässe, Atherektomie
- 39.75.15 ↔ Perkutan-transluminale Gefässintervention, sonstige Gefässe, selektive Thrombolyse
- 39.75.16 ↔ Perkutan-transluminale Gefässintervention sonstige Gefässe, selektive Thrombolyse, ultraschallunterstützt
- 39.75.30 ↔ Zerebrale Perfusionsaugmentation durch partielle endoaortale Ballonokklusion
- 39.76.10 ↔ Perkutane Ballonangioplastie an präzerebralem(en) (extrakraniell(en)) Gefäss(en)
- 39.76.11 ↔ Perkutane Angioplastik oder Atherektomie mittels Lithotripsie an präzerebralem(en) (extrakraniell(en)) Gefäss(en)
- 39.76.20 ↔ Perkutane Bladeangioplastie an präzerebralem(en) (extrakraniell(en)) Gefäss(en)
- 39.76.30 ↔ Perkutane Laserangioplastie an präzerebralem(en) (extrakraniell(en)) Gefäss(en)
- 39.76.40 ↔ Perkutane Atherektomie an präzerebralem(en) (extrakraniell(en)) Gefäss(en)
- 39.76.50 ↔ Perkutane selektive Thrombolyse an extrakraniellen Gefässen des Kopfes und Halses
- 39.76.61 ↔ Perkutane Rotationsthrombektomie an präzerebralem(en) (extrakraniell(en)) Gefäss(en)
- 39.76.62 ↔ Perkutane stentgestützte Thrombektomie an extrakraniellen Gefässen
- 39.76.69 ↔ Perkutane Thrombektomie an präzerebralem(en) (extrakraniell(en)) Gefäss(en), sonstige
- 39.76.70 ↔ Perkutane endovaskuläre Fremdkörperentfernung aus extrakraniellen Gefässen des Kopfes und Halses
- 39.76.99 ↔ Perkutan-transluminale endovaskuläre Intervention an präzerebralem(en) (extrakraniell(en)) Gefäss(en), sonstige
- 39.77.50 ↔ Perkutane selektive Thrombolyse von intrakraniell(en) Gefäss(en)
- 39.77.70 ↔ Perkutane endovaskuläre Fremdkörperentfernung aus intrakraniell(en) Gefäss(en)
- 39.79.21 ↔ Coil-Embolisation oder -Verschluss von Gefässen der oberen Extremitäten
- 39.79.22 ↔ Coil-Embolisation oder -Verschluss der Aorta
- 39.79.24 ↔ Coil-Embolisation oder -Verschluss von thorakalen Gefässen
- 39.79.25 ↔ Coil-Embolisation oder -Verschluss von viszeralen Gefässen
- 39.79.26 ↔ Coil-Embolisation oder -Verschluss von abdominalen und pelvinen Gefässen
- 39.79.27 ↔ Coil-Embolisation oder -Verschluss von Gefässen der unteren Extremitäten
- 39.79.28 ↔ Coil-Embolisation oder -Verschluss von spinalen Gefässen
- 39.79.29 ↔ Coil-Embolisation oder -Verschluss von sonstigen Gefässen, sonstige
- 39.79.41 ↔ Selektive Embolisation mit ablösbaren Ballons von Gefässen der oberen Extremitäten
- 39.79.42 ↔ Selektive Embolisation mit ablösbaren Ballons der Aorta
- 39.79.44 ↔ Selektive Embolisation mit ablösbaren Ballons von thorakalen Gefässen
- 39.79.45 ↔ Selektive Embolisation mit ablösbaren Ballons von viszeralen Gefässen
- 39.79.46 ↔ Selektive Embolisation mit ablösbaren Ballons von abdominalen und pelvinen Gefässen
- 39.79.47 ↔ Selektive Embolisation mit ablösbaren Ballons von spinalen Gefässen
- 39.79.48 ↔ Selektive Embolisation mit ablösbaren Ballons von Gefässen der unteren Extremitäten
- 39.79.49 ↔ Selektive Embolisation mit ablösbaren Ballons von sonstigen Gefässen, sonstige

|            |   |            |  |
|------------|---|------------|--|
| 39.79.51 ↔ | Selektive Embolisation mit Schirmen von Gefässen der oberen Extremitäten                  | 39.79.98 ↔ | Selektive Embolisation von spinalen Gefässen, sonstige   |
| 39.79.52 ↔ | Selektive Embolisation mit Schirmen der Aorta   | 39.79.A1 ↔ | Selektive Embolisation mit Plugs von Gefässen der oberen Extremitäten  |
| 39.79.54 ↔ | Selektive Embolisation mit Schirmen von thorakalen Gefässen                               | 39.79.A2 ↔ | Selektive Embolisation mit Plugs der Aorta   |
| 39.79.55 ↔ | Selektive Embolisation mit Schirmen von viszerale Gefässen                                | 39.79.A4 ↔ | Selektive Embolisation mit Plugs von thorakalen Gefässen   |
| 39.79.56 ↔ | Selektive Embolisation mit Schirmen von abdominalen und pelvinen Gefässen                 | 39.79.A5 ↔ | Selektive Embolisation mit Plugs von viszerale Gefässen  |
| 39.79.57 ↔ | Selektive Embolisation mit Schirmen von Gefässen der unteren Extremitäten                 | 39.79.A6 ↔ | Selektive Embolisation mit Plugs von abdominalen und pelvinen Gefässen   |
| 39.79.58 ↔ | Selektive Embolisation mit Schirmen von spinalen Gefässen                                 | 39.79.A7 ↔ | Selektive Embolisation mit Plugs von Gefässen der unteren Extremitäten   |
| 39.79.59 ↔ | Selektive Embolisation mit Schirmen von sonstigen Gefässen, sonstige                      | 39.79.A8 ↔ | Selektive Embolisation mit Plugs von spinalen Gefässen   |
| 39.79.61 ↔ | Selektive Embolisation mit Partikeln von Gefässen der oberen Extremitäten                 | 39.79.A9 ↔ | Selektive Embolisation mit Plugs von sonstigen Gefässen, sonstige  |
| 39.79.62 ↔ | Selektive Embolisation mit Partikeln der Aorta  | 39.79.B1 ↔ | Selektive Embolisation mit embolisierenden Flüssigkeiten von Gefässen der oberen Extremitäten  |
| 39.79.64 ↔ | Selektive Embolisation mit Partikeln von thorakalen Gefässen                              | 39.79.B2 ↔ | Selektive Embolisation mit embolisierenden Flüssigkeiten der Aorta   |
| 39.79.65 ↔ | Selektive Embolisation mit Partikeln von viszerale Gefässen                               | 39.79.B4 ↔ | Selektive Embolisation mit embolisierenden Flüssigkeiten von thorakalen Gefässen   |
| 39.79.66 ↔ | Selektive Embolisation mit Partikeln von abdominalen und pelvinen Gefässen                | 39.79.B5 ↔ | Selektive Embolisation mit embolisierenden Flüssigkeiten von viszerale Gefässen  |
| 39.79.67 ↔ | Selektive Embolisation mit Partikeln von Gefässen der unteren Extremitäten                | 39.79.B6 ↔ | Selektive Embolisation mit embolisierenden Flüssigkeiten von abdominalen und pelvinen Gefässen   |
| 39.79.68 ↔ | Selektive Embolisation mit Partikeln von spinalen Gefässen                                | 39.79.B7 ↔ | Selektive Embolisation mit embolisierenden Flüssigkeiten von Gefässen der unteren Extremitäten   |
| 39.79.69 ↔ | Selektive Embolisation mit Partikeln von sonstigen Gefässen, sonstige                     | 39.79.B8 ↔ | Selektive Embolisation mit embolisierenden Flüssigkeiten von spinalen Gefässen   |
| 39.79.71 ↔ | Kathetertechnischer Verschluss mittels Laser, an Arterien der oberen Extremitäten         | 39.79.C1 ↔ | Selektive Embolisation mit adhäsivem Embolisat von Gefässen der oberen Extremitäten  |
| 39.79.72 ↔ | Kathetertechnischer Verschluss mittels Laser, an der Aorta                                | 39.79.C2 ↔ | Selektive Embolisation mit adhäsivem Embolisat der Aorta   |
| 39.79.74 ↔ | Kathetertechnischer Verschluss mittels Laser, an thorakalen Gefässen                      | 39.79.C4 ↔ | Selektive Embolisation mit adhäsivem Embolisat von thorakalen Gefässen   |
| 39.79.75 ↔ | Kathetertechnischer Verschluss mittels Laser, an Gefässen der unteren Extremitäten        | 39.79.C5 ↔ | Selektive Embolisation mit adhäsivem Embolisat von viszerale Gefässen  |
| 39.79.76 ↔ | Kathetertechnischer Verschluss mittels Laser, an viszerale Gefässen                       | 39.79.C6 ↔ | Selektive Embolisation mit adhäsivem Embolisat von abdominalen und pelvinen Gefässen   |
| 39.79.77 ↔ | Kathetertechnischer Verschluss mittels Laser, an abdominalen und pelvinen Gefässen        | 39.79.C7 ↔ | Selektive Embolisation mit adhäsivem Embolisat von Gefässen der unteren Extremitäten   |
| 39.79.79 ↔ | Kathetertechnischer Verschluss von Arterien mittels Laser, sonstige Gefässe, sonstige     | 39.79.C8 ↔ | Selektive Embolisation mit adhäsivem Embolisat von spinalen Gefässen   |
| 39.79.81 ↔ | Kathetertechnischer Verschluss mittels Radiofrequenz an Arterien der oberen Extremitäten  | 39.7A.21 ↔ | Endovaskuläre Implantation in Beckenarterien von Stent-Grafts [Stent-Prothesen], iliakal mit Seitenarm                                       |
| 39.79.82 ↔ | Kathetertechnischer Verschluss mittels Radiofrequenz an der Aorta                         | 39.7A.22 ↔ | Endovaskuläre Implantation in Beckenarterie von Stent-Grafts [Stent-Prothesen], mit Versorgung eines Gefässabganges in Parallelgraft-Technik |
| 39.79.84 ↔ | Kathetertechnischer Verschluss mittels Radiofrequenz an thorakalen Gefässen               | 39.7A.31 ↔ | Endovaskuläre Implantation von Stent-Grafts [Stent-Prothesen] in die V. cava   |
| 39.79.85 ↔ | Kathetertechnischer Verschluss mittels Radiofrequenz an Gefässen der unteren Extremitäten | 39.7A.32 ↔ | Endovaskuläre Implantation von Stent-Grafts [Stent-Prothesen] in die V. porta  |
| 39.79.86 ↔ | Kathetertechnischer Verschluss mittels Radiofrequenz an viszerale Gefässen                | 39.7A.41 ↔ | Endovaskuläre Implantation von Stent-Grafts [Stent-Prothesen] in Nierengefässe   |
| 39.79.87 ↔ | Kathetertechnischer Verschluss mittels Radiofrequenz an abdominalen und pelvinen Gefässen | 39.B1.09 ↔ | (Perkutan-)transluminale Implantation von Stents ohne Medikamentenfreisetzung, sonstige  |
| 39.79.89 ↔ | Kathetertechnischer Verschluss mittels Radiofrequenz an sonstigen Gefässen, sonstige      | 39.B1.11 ↔ | (Perkutan-)transluminale Implantation von Stents ohne Medikamentenfreisetzung, intrakranielle Gefässe  |
| 39.79.91 ↔ | Selektive Embolisation von Gefässen der oberen Extremitäten, sonstige                     | 39.B1.22 ↔ | (Perkutan-)transluminale Implantation von Stents ohne Medikamentenfreisetzung, A. carotis n.n.bez.   |
| 39.79.92 ↔ | Selektive Embolisation der Aorta, sonstige  | 39.B1.23 ↔ | (Perkutan-)transluminale Implantation von Stents ohne Medikamentenfreisetzung, A. carotis communis   |
| 39.79.94 ↔ | Selektive Embolisation von thorakalen Gefässen, sonstige                                  | 39.B1.25 ↔ | (Perkutan-)transluminale Implantation von Stents ohne Medikamentenfreisetzung, A. carotis interna extrakraniell                              |
| 39.79.95 ↔ | Selektive Embolisation von viszerale Gefässen, sonstige                                   |            |  |
| 39.79.96 ↔ | Selektive Embolisation von abdominalen und pelvinen Gefässen, sonstige                    |            |  |
| 39.79.97 ↔ | Selektive Embolisation von Gefässen der unteren Extremitäten, sonstige                    |            |  |



|            |   |            |  |
|------------|---|------------|--|
| 39.B1.26 ↔ | (Perkutan-)transluminale Implantation von Stents ohne Medikamentenfreisetzung, A. carotis interna extrakraniell mit A. carotis communis | 39.B2.31 ↔ | (Perkutan-)transluminale Implantation von Stents mit Medikamentenfreisetzung, Gefäße von Schulter und Oberarm                                      |
| 39.B1.27 ↔ | (Perkutan-)transluminale Implantation von Stents ohne Medikamentenfreisetzung, A. carotis externa                                       | 39.B2.51 ↔ | (Perkutan-)transluminale Implantation von Stents mit Medikamentenfreisetzung, Gefäße von Unterarm  |
| 39.B1.28 ↔ | (Perkutan-)transluminale Implantation von Stents ohne Medikamentenfreisetzung, A. vertebralis extrakraniell                             | 39.B2.71 ↔ | (Perkutan-)transluminale Implantation von Stents mit Medikamentenfreisetzung, Aorta  |
| 39.B1.31 ↔ | (Perkutan-)transluminale Implantation von Stents ohne Medikamentenfreisetzung, Gefäße von Schulter und Oberarm                          | 39.B2.74 ↔ | (Perkutan-)transluminale Implantation von Stents mit Medikamentenfreisetzung, Aortenisthmus  |
| 39.B1.51 ↔ | (Perkutan-)transluminale Implantation von Stents ohne Medikamentenfreisetzung, Gefäße von Unterarm                                      | 39.B2.81 ↔ | (Perkutan-)transluminale Implantation von Stents mit Medikamentenfreisetzung, andere thorakale Gefäße  |
| 39.B1.71 ↔ | (Perkutan-)transluminale Implantation von Stents ohne Medikamentenfreisetzung, Aorta  | 39.B2.A4 ↔ | (Perkutan-)transluminale Implantation von Stents mit Medikamentenfreisetzung, A. pulmonalis  |
| 39.B1.74 ↔ | (Perkutan-)transluminale Implantation von Stents ohne Medikamentenfreisetzung, Aortenisthmus  | 39.B2.C1 ↔ | (Perkutan-)transluminale Implantation von Stents mit Medikamentenfreisetzung, andere abdominale und pelvine Arterien                               |
| 39.B1.81 ↔ | (Perkutan-)transluminale Implantation von Stents ohne Medikamentenfreisetzung, andere thorakale Gefäße                                  | 39.B2.C3 ↔ | (Perkutan-)transluminale Implantation von Stents mit Medikamentenfreisetzung, A. iliaca  |
| 39.B1.A4 ↔ | (Perkutan-)transluminale Implantation von Stents ohne Medikamentenfreisetzung, A. pulmonalis  | 39.B2.D1 ↔ | (Perkutan-)transluminale Implantation von Stents mit Medikamentenfreisetzung, viszerale Gefäße   |
| 39.B1.C1 ↔ | (Perkutan-)transluminale Implantation von Stents ohne Medikamentenfreisetzung, andere abdominale und pelvine Arterien                   | 39.B2.G1 ↔ | (Perkutan-)transluminale Implantation von Stents mit Medikamentenfreisetzung, Arterien vom Oberschenkel  |
| 39.B1.C3 ↔ | (Perkutan-)transluminale Implantation von Stents ohne Medikamentenfreisetzung, A. iliaca  | 39.B2.H1 ↔ | (Perkutan-)transluminale Implantation von Stents mit Medikamentenfreisetzung, Gefäße vom Unterschenkel   |
| 39.B1.D1 ↔ | (Perkutan-)transluminale Implantation von Stents ohne Medikamentenfreisetzung, viszerale Gefäße   | 39.B2.J3 ↔ | (Perkutan-)transluminale Implantation von Stents mit Medikamentenfreisetzung, V. pulmonalis  |
| 39.B1.G1 ↔ | (Perkutan-)transluminale Implantation von Stents ohne Medikamentenfreisetzung, Arterien vom Oberschenkel                                | 39.B2.J7 ↔ | (Perkutan-)transluminale Implantation von Stents mit Medikamentenfreisetzung, V. cava  |
| 39.B1.H1 ↔ | (Perkutan-)transluminale Implantation von Stents ohne Medikamentenfreisetzung, Gefäße vom Unterschenkel                                 | 39.B2.JB ↔ | (Perkutan-)transluminale Implantation von Stents mit Medikamentenfreisetzung, andere abdominale und pelvine Venen                                  |
| 39.B1.J3 ↔ | (Perkutan-)transluminale Implantation von Stents ohne Medikamentenfreisetzung, V. pulmonalis  | 39.B2.JF ↔ | (Perkutan-)transluminale Implantation von Stents mit Medikamentenfreisetzung, Venen vom Oberschenkel   |
| 39.B1.J7 ↔ | (Perkutan-)transluminale Implantation von Stents ohne Medikamentenfreisetzung, V. cava  | 39.B2.JI ↔ | (Perkutan-)transluminale Implantation von Stents mit Medikamentenfreisetzung, V. portae  |
| 39.B1.JB ↔ | (Perkutan-)transluminale Implantation von Stents ohne Medikamentenfreisetzung, andere abdominale und pelvine Venen                      | 39.B2.L1 ↔ | (Perkutan-)transluminale Implantation von Stents mit Medikamentenfreisetzung, spinale Gefäße   |
| 39.B1.JF ↔ | (Perkutan-)transluminale Implantation von Stents ohne Medikamentenfreisetzung, Venen vom Oberschenkel                                   | 39.B3.09 ↔ | (Perkutan-)transluminale Implantation von gecoverten Stents ohne Medikamentenfreisetzung, sonstige   |
| 39.B1.JI ↔ | (Perkutan-)transluminale Implantation von Stents ohne Medikamentenfreisetzung, V. portae  | 39.B3.11 ↔ | (Perkutan-)transluminale Implantation von gecoverten Stents ohne Medikamentenfreisetzung, intrakranielle Gefäße                                    |
| 39.B1.L1 ↔ | (Perkutan-)transluminale Implantation von Stents ohne Medikamentenfreisetzung, spinale Gefäße   | 39.B3.22 ↔ | (Perkutan-)transluminale Implantation von gecoverten Stents ohne Medikamentenfreisetzung, A. carotis n.n.bez.                                      |
| 39.B2.09 ↔ | (Perkutan-)transluminale Implantation von Stents mit Medikamentenfreisetzung, sonstige  | 39.B3.23 ↔ | (Perkutan-)transluminale Implantation von gecoverten Stents ohne Medikamentenfreisetzung, A. carotis communis                                      |
| 39.B2.11 ↔ | (Perkutan-)transluminale Implantation von Stents mit Medikamentenfreisetzung, intrakranielle Gefäße                                     | 39.B3.25 ↔ | (Perkutan-)transluminale Implantation von gecoverten Stents ohne Medikamentenfreisetzung, A. carotis interna extrakraniell                         |
| 39.B2.22 ↔ | (Perkutan-)transluminale Implantation von Stents mit Medikamentenfreisetzung, A. carotis n.n.bez.                                       | 39.B3.26 ↔ | (Perkutan-)transluminale Implantation von gecoverten Stents ohne Medikamentenfreisetzung, A. carotis interna extrakraniell mit A. carotis communis |
| 39.B2.23 ↔ | (Perkutan-)transluminale Implantation von Stents mit Medikamentenfreisetzung, A. carotis communis                                       | 39.B3.27 ↔ | (Perkutan-)transluminale Implantation von gecoverten Stents ohne Medikamentenfreisetzung, A. carotis externa                                       |
| 39.B2.25 ↔ | (Perkutan-)transluminale Implantation von Stents mit Medikamentenfreisetzung, A. carotis interna extrakraniell                          | 39.B3.28 ↔ | (Perkutan-)transluminale Implantation von gecoverten Stents ohne Medikamentenfreisetzung, A. vertebralis extrakraniell                             |
| 39.B2.26 ↔ | (Perkutan-)transluminale Implantation von Stents mit Medikamentenfreisetzung, A. carotis interna extrakraniell mit A. carotis communis  | 39.B3.31 ↔ | (Perkutan-)transluminale Implantation von gecoverten Stents ohne Medikamentenfreisetzung, Gefäße von Schulter und Oberarm                          |
| 39.B2.27 ↔ | (Perkutan-)transluminale Implantation von Stents mit Medikamentenfreisetzung, A. carotis externa  | 39.B3.51 ↔ | (Perkutan-)transluminale Implantation von gecoverten Stents ohne Medikamentenfreisetzung, Gefäße von Unterarm                                      |
| 39.B2.28 ↔ | (Perkutan-)transluminale Implantation von Stents mit Medikamentenfreisetzung, A. vertebralis extrakraniell                              |            |  |

- 39.B3.81 ↔ (Perkutan-)transluminale Implantation von gecoverten Stents ohne Medikamentenfreisetzung, andere thorakale Gefässe
- 39.B3.C1 ↔ (Perkutan-)transluminale Implantation von gecoverten Stents ohne Medikamentenfreisetzung, andere abdominale und pelvine Arterien
- 39.B3.C3 ↔ (Perkutan-)transluminale Implantation von gecoverten Stents ohne Medikamentenfreisetzung, A. iliaca
- 39.B3.D1 ↔ (Perkutan-)transluminale Implantation von gecoverten Stents ohne Medikamentenfreisetzung, viszerale Gefässe
- 39.B3.G1 ↔ (Perkutan-)transluminale Implantation von gecoverten Stents ohne Medikamentenfreisetzung, Arterien vom Oberschenkel
- 39.B3.H1 ↔ (Perkutan-)transluminale Implantation von gecoverten Stents ohne Medikamentenfreisetzung, Gefässe vom Unterschenkel
- 39.B3.J7 ↔ (Perkutan-)transluminale Implantation von gecoverten Stents ohne Medikamentenfreisetzung, V. cava
- 39.B3.JB ↔ (Perkutan-)transluminale Implantation von gecoverten Stents ohne Medikamentenfreisetzung, andere abdominale und pelvine Venen
- 39.B3.JF ↔ (Perkutan-)transluminale Implantation von gecoverten Stents ohne Medikamentenfreisetzung, Venen vom Oberschenkel
- 39.B3.JI ↔ (Perkutan-)transluminale Implantation von gecoverten Stents ohne Medikamentenfreisetzung, V. portae
- 39.B3.L1 ↔ (Perkutan-)transluminale Implantation von gecoverten Stents ohne Medikamentenfreisetzung, spinale Gefässe
- 39.B4.09 ↔ (Perkutan-)transluminale Implantation von gecoverten Stents mit Medikamentenfreisetzung, sonstige
- 39.B4.11 ↔ (Perkutan-)transluminale Implantation von gecoverten Stents mit Medikamentenfreisetzung, intrakranielle Gefässe
- 39.B4.22 ↔ (Perkutan-)transluminale Implantation von gecoverten Stents mit Medikamentenfreisetzung, A. carotis n.n.bez.
- 39.B4.23 ↔ (Perkutan-)transluminale Implantation von gecoverten Stents mit Medikamentenfreisetzung, A. carotis communis
- 39.B4.25 ↔ (Perkutan-)transluminale Implantation von gecoverten Stents mit Medikamentenfreisetzung, A. carotis interna extrakraniell
- 39.B4.26 ↔ (Perkutan-)transluminale Implantation von gecoverten Stents mit Medikamentenfreisetzung, A. carotis interna extrakraniell mit A. carotis communis
- 39.B4.27 ↔ (Perkutan-)transluminale Implantation von gecoverten Stents mit Medikamentenfreisetzung, A. carotis externa
- 39.B4.28 ↔ (Perkutan-)transluminale Implantation von gecoverten Stents mit Medikamentenfreisetzung, A. vertebralis extrakraniell
- 39.B4.31 ↔ (Perkutan-)transluminale Implantation von gecoverten Stents mit Medikamentenfreisetzung, Gefässe von Schulter und Oberarm
- 39.B4.51 ↔ (Perkutan-)transluminale Implantation von gecoverten Stents mit Medikamentenfreisetzung, Gefässe von Unterarm
- 39.B4.81 ↔ (Perkutan-)transluminale Implantation von gecoverten Stents mit Medikamentenfreisetzung, andere thorakale Gefässe
- 39.B4.C1 ↔ (Perkutan-)transluminale Implantation von gecoverten Stents mit Medikamentenfreisetzung, andere abdominale und pelvine Arterien
- 39.B4.C3 ↔ (Perkutan-)transluminale Implantation von gecoverten Stents mit Medikamentenfreisetzung, A. iliaca
- 39.B4.D1 ↔ (Perkutan-)transluminale Implantation von gecoverten Stents mit Medikamentenfreisetzung, viszerale Gefässe
- 39.B4.G1 ↔ (Perkutan-)transluminale Implantation von gecoverten Stents mit Medikamentenfreisetzung, Arterien vom Oberschenkel
- 39.B4.H1 ↔ (Perkutan-)transluminale Implantation von gecoverten Stents mit Medikamentenfreisetzung, Gefässe vom Unterschenkel
- 39.B4.J7 ↔ (Perkutan-)transluminale Implantation von gecoverten Stents mit Medikamentenfreisetzung, V. cava
- 39.B4.JB ↔ (Perkutan-)transluminale Implantation von gecoverten Stents mit Medikamentenfreisetzung, andere abdominale und pelvine Venen
- 39.B4.JF ↔ (Perkutan-)transluminale Implantation von gecoverten Stents mit Medikamentenfreisetzung, Venen vom Oberschenkel
- 39.B4.JI ↔ (Perkutan-)transluminale Implantation von gecoverten Stents mit Medikamentenfreisetzung, V. portae
- 39.B4.L1 ↔ (Perkutan-)transluminale Implantation von gecoverten Stents mit Medikamentenfreisetzung, spinale Gefässe
- 39.B5.09 ↔ (Perkutan-)transluminale Implantation von ungecoverten Cheatham-Platinum-Stents, sonstige
- 39.B5.11 ↔ (Perkutan-)transluminale Implantation von ungecoverten Cheatham-Platinum-Stents, intrakranielle Gefässe
- 39.B5.22 ↔ (Perkutan-)transluminale Implantation von ungecoverten Cheatham-Platinum-Stents, A. carotis n.n.bez.
- 39.B5.23 ↔ (Perkutan-)transluminale Implantation von ungecoverten Cheatham-Platinum-Stents, A. carotis communis
- 39.B5.25 ↔ (Perkutan-)transluminale Implantation von ungecoverten Cheatham-Platinum-Stents, A. carotis interna extrakraniell
- 39.B5.26 ↔ (Perkutan-)transluminale Implantation von ungecoverten Cheatham-Platinum-Stents, A. carotis interna extrakraniell mit A. carotis communis
- 39.B5.27 ↔ (Perkutan-)transluminale Implantation von ungecoverten Cheatham-Platinum-Stents, A. carotis externa
- 39.B5.31 ↔ (Perkutan-)transluminale Implantation von ungecoverten Cheatham-Platinum-Stents, Gefässe von Schulter und Oberarm
- 39.B5.51 ↔ (Perkutan-)transluminale Implantation von ungecoverten Cheatham-Platinum-Stents, Gefässe von Unterarm
- 39.B5.71 ↔ (Perkutan-)transluminale Implantation von ungecoverten Cheatham-Platinum-Stents, Aorta
- 39.B5.74 ↔ (Perkutan-)transluminale Implantation von ungecoverten Cheatham-Platinum-Stents, Aortenisthmus
- 39.B5.81 ↔ (Perkutan-)transluminale Implantation von ungecoverten Cheatham-Platinum-Stents, andere thorakale Gefässe
- 39.B5.C1 ↔ (Perkutan-)transluminale Implantation von ungecoverten Cheatham-Platinum-Stents, andere abdominale und pelvine Arterien
- 39.B5.C3 ↔ (Perkutan-)transluminale Implantation von ungecoverten Cheatham-Platinum-Stents, A. iliaca
- 39.B5.D1 ↔ (Perkutan-)transluminale Implantation von ungecoverten Cheatham-Platinum-Stents, viszerale Gefässe

- 39.B5.G1 ↔ (Perkutan-)transluminale Implantation von ungecoverten Cheatham-Platinum-Stents, Arterien vom Oberschenkel
- 39.B5.H1 ↔ (Perkutan-)transluminale Implantation von ungecoverten Cheatham-Platinum-Stents, Gefässe vom Unterschenkel
- 39.B5.J7 ↔ (Perkutan-)transluminale Implantation von ungecoverten Cheatham-Platinum-Stents, V. cava
- 39.B5.JB ↔ (Perkutan-)transluminale Implantation von ungecoverten Cheatham-Platinum-Stents, andere abdominale und pelvine Venen
- 39.B5.JF ↔ (Perkutan-)transluminale Implantation von ungecoverten Cheatham-Platinum-Stents, Venen vom Oberschenkel
- 39.B5.JI ↔ (Perkutan-)transluminale Implantation von ungecoverten Cheatham-Platinum-Stents, V. portae
- 39.B5.L1 ↔ (Perkutan-)transluminale Implantation von ungecoverten Cheatham-Platinum-Stents, spinale Gefässe
- 39.B6.09 ↔ (Perkutan-)transluminale Implantation von gecoverten Cheatham-Platinum-Stents, sonstige
- 39.B6.11 ↔ (Perkutan-)transluminale Implantation von gecoverten Cheatham-Platinum-Stents, intrakranielle Gefässe
- 39.B6.22 ↔ (Perkutan-)transluminale Implantation von gecoverten Cheatham-Platinum-Stents, A. carotis n.n.bez.
- 39.B6.23 ↔ (Perkutan-)transluminale Implantation von gecoverten Cheatham-Platinum-Stents, A. carotis communis
- 39.B6.25 ↔ (Perkutan-)transluminale Implantation von gecoverten Cheatham-Platinum-Stents, A. carotis interna extrakraniell
- 39.B6.26 ↔ (Perkutan-)transluminale Implantation von gecoverten Cheatham-Platinum-Stents, A. carotis interna extrakraniell mit A. carotis communis
- 39.B6.27 ↔ (Perkutan-)transluminale Implantation von gecoverten Cheatham-Platinum-Stents, A. carotis externa
- 39.B6.31 ↔ (Perkutan-)transluminale Implantation von gecoverten Cheatham-Platinum-Stents, Gefässe von Schulter und Oberarm
- 39.B6.51 ↔ (Perkutan-)transluminale Implantation von gecoverten Cheatham-Platinum-Stents, Gefässe von Unterarm
- 39.B6.71 ↔ (Perkutan-)transluminale Implantation von gecoverten Cheatham-Platinum-Stents, Aorta
- 39.B6.74 ↔ (Perkutan-)transluminale Implantation von gecoverten Cheatham-Platinum-Stents, Aortenisthmus
- 39.B6.81 ↔ (Perkutan-)transluminale Implantation von gecoverten Cheatham-Platinum-Stents, andere thorakale Gefässe
- 39.B6.C1 ↔ (Perkutan-)transluminale Implantation von gecoverten Cheatham-Platinum-Stents, andere abdominale und pelvine Arterien
- 39.B6.C3 ↔ (Perkutan-)transluminale Implantation von gecoverten Cheatham-Platinum-Stents, A. iliaca
- 39.B6.D1 ↔ (Perkutan-)transluminale Implantation von gecoverten Cheatham-Platinum-Stents, viszerale Gefässe
- 39.B6.G1 ↔ (Perkutan-)transluminale Implantation von gecoverten Cheatham-Platinum-Stents, Arterien vom Oberschenkel
- 39.B6.H1 ↔ (Perkutan-)transluminale Implantation von gecoverten Cheatham-Platinum-Stents, Gefässe vom Unterschenkel
- 39.B6.J7 ↔ (Perkutan-)transluminale Implantation von gecoverten Cheatham-Platinum-Stents, V. cava
- 39.B6.JB ↔ (Perkutan-)transluminale Implantation von gecoverten Cheatham-Platinum-Stents, andere abdominale und pelvine Venen
- 39.B6.JF ↔ (Perkutan-)transluminale Implantation von gecoverten Cheatham-Platinum-Stents, Venen vom Oberschenkel
- 39.B6.JI ↔ (Perkutan-)transluminale Implantation von gecoverten Cheatham-Platinum-Stents, V. portae
- 39.B6.L1 ↔ (Perkutan-)transluminale Implantation von gecoverten Cheatham-Platinum-Stents, spinale Gefässe
- 39.B7.09 ↔ (Perkutan-)transluminale Implantation von ungecoverten grosslumige Stents, sonstige
- 39.B7.11 ↔ (Perkutan-)transluminale Implantation von ungecoverten grosslumige Stents, intrakranielle Gefässe
- 39.B7.22 ↔ (Perkutan-)transluminale Implantation von ungecoverten grosslumige Stents, A. carotis n.n.bez.
- 39.B7.23 ↔ (Perkutan-)transluminale Implantation von ungecoverten grosslumige Stents, A. carotis communis
- 39.B7.25 ↔ (Perkutan-)transluminale Implantation von ungecoverten grosslumige Stents, A. carotis interna extrakraniell
- 39.B7.26 ↔ (Perkutan-)transluminale Implantation von ungecoverten grosslumige Stents, A. carotis interna extrakraniell mit A. carotis communis
- 39.B7.27 ↔ (Perkutan-)transluminale Implantation von ungecoverten grosslumige Stents, A. carotis externa
- 39.B7.28 ↔ (Perkutan-)transluminale Implantation von ungecoverten grosslumige Stents, A. vertebralis extrakraniell
- 39.B7.31 ↔ (Perkutan-)transluminale Implantation von ungecoverten grosslumige Stents, Gefässe von Schulter und Oberarm
- 39.B7.51 ↔ (Perkutan-)transluminale Implantation von ungecoverten grosslumige Stents, Gefässe von Unterarm
- 39.B7.71 ↔ (Perkutan-)transluminale Implantation von ungecoverten grosslumige Stents, Aorta
- 39.B7.74 ↔ (Perkutan-)transluminale Implantation von ungecoverten grosslumige Stents, Aortenisthmus
- 39.B7.81 ↔ (Perkutan-)transluminale Implantation von ungecoverten grosslumige Stents, andere thorakale Gefässe
- 39.B7.A4 ↔ (Perkutan-)transluminale Implantation von ungecoverten grosslumige Stents, A. pulmonalis
- 39.B7.C1 ↔ (Perkutan-)transluminale Implantation von ungecoverten grosslumige Stents, andere abdominale und pelvine Arterien
- 39.B7.C3 ↔ (Perkutan-)transluminale Implantation von ungecoverten grosslumige Stents, A. iliaca
- 39.B7.D1 ↔ (Perkutan-)transluminale Implantation von ungecoverten grosslumige Stents, viszerale Gefässe
- 39.B7.G1 ↔ (Perkutan-)transluminale Implantation von ungecoverten grosslumige Stents, Arterien vom Oberschenkel
- 39.B7.H1 ↔ (Perkutan-)transluminale Implantation von ungecoverten grosslumige Stents, Gefässe vom Unterschenkel
- 39.B7.J3 ↔ (Perkutan-)transluminale Implantation von ungecoverten grosslumige Stents, V. pulmonalis
- 39.B7.J7 ↔ (Perkutan-)transluminale Implantation von ungecoverten grosslumige Stents, V. cava
- 39.B7.JB ↔ (Perkutan-)transluminale Implantation von ungecoverten grosslumige Stents, andere abdominale und pelvine Venen
- 39.B7.JF ↔ (Perkutan-)transluminale Implantation von ungecoverten grosslumige Stents, Venen vom Oberschenkel

|            |   |            |  |
|------------|---|------------|--|
| 39.B7.JI ↔ | (Perkutan-)transluminale Implantation von ungecoverten grosslumige Stents, V. portae  | 39.BA.J3 ↔ | (Perkutan-)transluminale Implantation von ungecoverten Wachstumsstents, V. pulmonalis  |
| 39.B7.L1 ↔ | (Perkutan-)transluminale Implantation von ungecoverten grosslumige Stents, spinale Gefässe  | 39.BB.09 ↔ | (Perkutan-)transluminale Implantation von gecoverten Wachstumsstents, sonstige   |
| 39.B8.09 ↔ | (Perkutan-)transluminale Implantation von gecoverten grosslumige Stents, sonstige   | 39.BB.A4 ↔ | (Perkutan-)transluminale Implantation von gecoverten Wachstumsstents, A. pulmonalis  |
| 39.B8.11 ↔ | (Perkutan-)transluminale Implantation von gecoverten grosslumige Stents, intrakranielle Gefässe                                   | 39.BB.J3 ↔ | (Perkutan-)transluminale Implantation von gecoverten Wachstumsstents, V. pulmonalis  |
| 39.B8.22 ↔ | (Perkutan-)transluminale Implantation von gecoverten grosslumige Stents, A. carotis n.n.bez.                                      | 39.BE ↔    | (Perkutan-)transluminale Implantation eines selbstexpandierenden Bifurkationsstents, intrakraniell   |
| 39.B8.23 ↔ | (Perkutan-)transluminale Implantation von gecoverten grosslumige Stents, A. carotis communis                                      | 39.BF.09 ↔ | (Perkutan-)transluminale Implantation von selbstexpandierenden Mikrostents, sonstige   |
| 39.B8.25 ↔ | (Perkutan-)transluminale Implantation von gecoverten grosslumige Stents, A. carotis interna extrakraniell                         | 39.BF.11 ↔ | (Perkutan-)transluminale Implantation von selbstexpandierenden Mikrostents, intrakranielle Gefässe   |
| 39.B8.26 ↔ | (Perkutan-)transluminale Implantation von gecoverten grosslumige Stents, A. carotis interna extrakraniell mit A. carotis communis | 39.BF.51 ↔ | (Perkutan-)transluminale Implantation von selbstexpandierenden Mikrostents, Gefässe vom Unterarm   |
| 39.B8.27 ↔ | (Perkutan-)transluminale Implantation von gecoverten grosslumige Stents, A. carotis externa                                       | 39.BF.H1 ↔ | (Perkutan-)transluminale Implantation von selbstexpandierenden Mikrostents, Gefässe vom Unterschenkel  |
| 39.B8.28 ↔ | (Perkutan-)transluminale Implantation von gecoverten grosslumige Stents, A. vertebralis extrakraniell                             | 39.BG.09 ↔ | (Perkutan-)transluminale Implantation von aus Einzeldrähten verwobenen Nitinolstents, sonstige   |
| 39.B8.31 ↔ | (Perkutan-)transluminale Implantation von gecoverten grosslumige Stents, Gefässe von Schulter und Oberarm                         | 39.BG.31 ↔ | (Perkutan-)transluminale Implantation von aus Einzeldrähten verwobenen Nitinolstents, Gefässe von Schulter und Oberarm                             |
| 39.B8.51 ↔ | (Perkutan-)transluminale Implantation von gecoverten grosslumige Stents, Gefässe von Unterarm                                     | 39.BG.81 ↔ | (Perkutan-)transluminale Implantation von aus Einzeldrähten verwobenen Nitinolstents, andere thorakale Gefässe                                     |
| 39.B8.71 ↔ | (Perkutan-)transluminale Implantation von gecoverten grosslumige Stents, Aorta  | 39.BG.C1 ↔ | (Perkutan-)transluminale Implantation von aus Einzeldrähten verwobenen Nitinolstents, andere abdominale und pelvine Arterien                       |
| 39.B8.74 ↔ | (Perkutan-)transluminale Implantation von gecoverten grosslumige Stents, Aortenisthmus  | 39.BG.C3 ↔ | (Perkutan-)transluminale Implantation von aus Einzeldrähten verwobenen Nitinolstents, A. iliaca  |
| 39.B8.81 ↔ | (Perkutan-)transluminale Implantation von gecoverten grosslumige Stents, andere thorakale Gefässe                                 | 39.BG.G1 ↔ | (Perkutan-)transluminale Implantation von aus Einzeldrähten verwobenen Nitinolstents, Arterien vom Oberschenkel                                    |
| 39.B8.A4 ↔ | (Perkutan-)transluminale Implantation von gecoverten grosslumige Stents, A. pulmonalis  | 39.BG.H1 ↔ | (Perkutan-)transluminale Implantation von aus Einzeldrähten verwobenen Nitinolstents, Gefässe vom Unterschenkel                                    |
| 39.B8.C1 ↔ | (Perkutan-)transluminale Implantation von gecoverten grosslumige Stents, andere abdominale und pelvine Arterien                   | 39.BH.09 ↔ | (Perkutan-)transluminale Implantation von Stents zur Strömungslaminierung bei Aneurysmen, sonstige   |
| 39.B8.C3 ↔ | (Perkutan-)transluminale Implantation von gecoverten grosslumige Stents, A. iliaca  | 39.BH.11 ↔ | (Perkutan-)transluminale Implantation von Stents zur Strömungslaminierung bei Aneurysmen, intrakranielle Gefässe                                   |
| 39.B8.D1 ↔ | (Perkutan-)transluminale Implantation von gecoverten grosslumige Stents, viszerale Gefässe  | 39.BH.22 ↔ | (Perkutan-)transluminale Implantation von Stents zur Strömungslaminierung bei Aneurysmen, A. carotis n.n.bez.                                      |
| 39.B8.G1 ↔ | (Perkutan-)transluminale Implantation von gecoverten grosslumige Stents, Arterien vom Oberschenkel                                | 39.BH.23 ↔ | (Perkutan-)transluminale Implantation von Stents zur Strömungslaminierung bei Aneurysmen, A. carotis communis                                      |
| 39.B8.H1 ↔ | (Perkutan-)transluminale Implantation von gecoverten grosslumige Stents, Gefässe vom Unterschenkel                                | 39.BH.25 ↔ | (Perkutan-)transluminale Implantation von Stents zur Strömungslaminierung bei Aneurysmen, A. carotis interna extrakraniell                         |
| 39.B8.J3 ↔ | (Perkutan-)transluminale Implantation von gecoverten grosslumige Stents, V. pulmonalis  | 39.BH.26 ↔ | (Perkutan-)transluminale Implantation von Stents zur Strömungslaminierung bei Aneurysmen, A. carotis interna extrakraniell mit A. carotis communis |
| 39.B8.J7 ↔ | (Perkutan-)transluminale Implantation von gecoverten grosslumige Stents, V. cava  | 39.BH.27 ↔ | (Perkutan-)transluminale Implantation von Stents zur Strömungslaminierung bei Aneurysmen, A. carotis externa                                       |
| 39.B8.JB ↔ | (Perkutan-)transluminale Implantation von gecoverten grosslumige Stents, andere abdominale und pelvine Venen                      | 39.BH.28 ↔ | (Perkutan-)transluminale Implantation von Stents zur Strömungslaminierung bei Aneurysmen, A. vertebralis extrakraniell                             |
| 39.B8.JF ↔ | (Perkutan-)transluminale Implantation von gecoverten grosslumige Stents, Venen vom Oberschenkel                                   | 39.BH.31 ↔ | (Perkutan-)transluminale Implantation von Stents zur Strömungslaminierung bei Aneurysmen, Gefässe von Schulter und Oberarm                         |
| 39.B8.JI ↔ | (Perkutan-)transluminale Implantation von gecoverten grosslumige Stents, V. portae  | 39.BH.51 ↔ | (Perkutan-)transluminale Implantation von Stents zur Strömungslaminierung bei Aneurysmen, Gefässe von Unterarm                                     |
| 39.B8.L1 ↔ | (Perkutan-)transluminale Implantation von gecoverten grosslumige Stents, spinale Gefässe  |            |  |
| 39.BA.09 ↔ | (Perkutan-)transluminale Implantation von ungecoverten Wachstumsstents, sonstige  |            |  |
| 39.BA.A4 ↔ | (Perkutan-)transluminale Implantation von ungecoverten Wachstumsstents, A. pulmonalis   |            |  |

|            |  |            |  |
|------------|--|------------|--|
| 39.BH.71 ↔ | (Perkutan-)transluminale Implantation von Stents zur Strömungslaminierung bei Aneurysmen, Aorta                                  | 40.29.99 ↔ | Einfache Exzision einer anderen lymphatischen Struktur, sonstige   |
| 39.BH.74 ↔ | (Perkutan-)transluminale Implantation von Stents zur Strömungslaminierung bei Aneurysmen, Aortenisthmus                          | 41.42.00 ↔ | Exzision oder Destruktion von Läsion oder Gewebe der Milz, n.n.bez.  |
| 39.BH.81 ↔ | (Perkutan-)transluminale Implantation von Stents zur Strömungslaminierung bei Aneurysmen, andere thorakale Gefäße                | 41.42.10 ↔ | Exzision von Läsion oder Gewebe der Milz   |
| 39.BH.C1 ↔ | (Perkutan-)transluminale Implantation von Stents zur Strömungslaminierung bei Aneurysmen, andere abdominale und pelvine Arterien | 41.42.20 ↔ | Destruktion von Läsion oder Gewebe der Milz  |
| 39.BH.C3 ↔ | (Perkutan-)transluminale Implantation von Stents zur Strömungslaminierung bei Aneurysmen, A. iliaca                              | 41.42.99 ↔ | Exzision oder Destruktion von Läsion oder Gewebe der Milz, sonstige  |
| 39.BH.D1 ↔ | (Perkutan-)transluminale Implantation von Stents zur Strömungslaminierung bei Aneurysmen, viszerale Gefäße                       | 41.43 ↔    | Partielle Splenektomie   |
| 39.BH.G1 ↔ | (Perkutan-)transluminale Implantation von Stents zur Strömungslaminierung bei Aneurysmen, Arterien vom Oberschenkel              | 41.5 ↔     | Totale Splenektomie  |
| 39.BH.H1 ↔ | (Perkutan-)transluminale Implantation von Stents zur Strömungslaminierung bei Aneurysmen, Gefäße vom Unterschenkel               | 44.44 ↔    | Katheterembolisation zur Blutstillung in Magen oder Duodenum   |
| 39.BH.J7 ↔ | (Perkutan-)transluminale Implantation von Stents zur Strömungslaminierung bei Aneurysmen, V. cava                                | 50.14 ↔    | Laparoskopische Leberbiopsie   |
| 39.BH.JB ↔ | (Perkutan-)transluminale Implantation von Stents zur Strömungslaminierung bei Aneurysmen, andere abdominale und pelvine Venen    | 53.00 ↔    | Operation einer Inguinalhernie, n.n.bez.   |
| 39.BH.JF ↔ | (Perkutan-)transluminale Implantation von Stents zur Strömungslaminierung bei Aneurysmen, Venen vom Oberschenkel                 | 53.06.11 ↔ | Operation einer Inguinalhernie, offen chirurgisch, ohne Implantation von Membranen oder Netzen   |
| 39.BH.JI ↔ | (Perkutan-)transluminale Implantation von Stents zur Strömungslaminierung bei Aneurysmen, V. portae                              | 53.06.21 ↔ | Operation einer Inguinalhernie, offen chirurgisch, mit Implantation von Membranen und Netzen   |
| 39.BH.L1 ↔ | (Perkutan-)transluminale Implantation von Stents zur Strömungslaminierung bei Aneurysmen, spinale Gefäße                         | 53.07.11 ↔ | Operation einer Inguinalhernie, laparoskopisch, ohne Implantation von Membranen oder Netzen  |
| 40.21.10 ↔ | Exzision einzelner Lymphknoten und Lymphgefäße, zervikal, ohne Markierung  | 53.07.21 ↔ | Operation einer Inguinalhernie, laparoskopisch, mit Implantation von Membranen und Netzen  |
| 40.21.99 ↔ | Exzision eines tiefen zervikalen Lymphknotens, sonstige  | 53.09 ↔    | Operation einer Inguinalhernie, sonstige   |
| 40.22.10 ↔ | Exzision eines mamma-internalen Lymphknotens, thorakoskopisch  | 53.20 ↔    | Operation einer Femoralhernie, n.n.bez.  |
| 40.22.20 ↔ | Exzision eines mamma-internalen Lymphknotens, offen chirurgisch  | 53.22.11 ↔ | Operation einer Femoralhernie, offen chirurgisch, ohne Implantation von Membranen oder Netzen  |
| 40.22.99 ↔ | Exzision eines mamma-internalen Lymphknotens, sonstige   | 53.22.21 ↔ | Operation einer Femoralhernie, offen chirurgisch, mit Implantation von Membranen und Netzen  |
| 40.23.10 ↔ | Exzision eines axillären Lymphknotens, ohne Markierung   | 53.23.11 ↔ | Operation einer Femoralhernie, laparoskopisch, ohne Implantation von Membranen oder Netzen   |
| 40.23.99 ↔ | Exzision eines axillären Lymphknotens, sonstige  | 53.23.21 ↔ | Operation einer Femoralhernie, laparoskopisch, mit Implantation von Membranen und Netzen   |
| 40.24.10 ↔ | Exzision eines inguinalen Lymphknotens, offen chirurgisch, ohne Markierung   | 53.29 ↔    | Operation einer Femoralhernie, sonstige  |
| 40.24.20 ↔ | Exzision eines inguinalen Lymphknotens, laparoskopisch   | 54.11 ↔    | Probelaparotomie   |
| 40.24.99 ↔ | Exzision eines inguinalen Lymphknotens, sonstige   | 54.12.00 ↔ | Relaparotomie, n.n.bez.  |
| 40.29.11 ↔ | Exzision eines mediastinalen Lymphknotens, offen chirurgisch   | 54.12.11 ↔ | Laparotomie zur Stillung einer postoperativen Blutung  |
| 40.29.12 ↔ | Exzision eines mediastinalen Lymphknotens, thorakoskopisch   | 54.12.99 ↔ | Relaparotomie, sonstige  |
| 40.29.19 ↔ | Exzision eines mediastinalen Lymphknotens, sonstige  | 54.13 ↔    | Laparotomie mit Drainage   |
| 40.29.20 ↔ | Exzision eines paraaortalen Lymphknotens   | 54.19 ↔    | Laparotomie, sonstige  |
| 40.29.30 ↔ | Exzision eines iliakalen Lymphknotens  | 54.21.10 ↔ | Laparoskopie, Diagnostische Laparoskopie   |
| 40.29.70 ↔ | Exzision eines Lymphangioms oder Hygroma cysticum  | 54.21.30 ↔ | Laparoskopie, Laparoskopie mit Drainage  |
| 40.29.81 ↔ | Exzision mehrerer abdominaler Lymphknotenstationen (mit Leberbiopsie), offen chirurgisch [Staging-Laparotomie]                   | 54.21.99 ↔ | Laparoskopie, sonstige   |
| 40.29.82 ↔ | Exzision mehrerer abdominaler Lymphknotenstationen (mit Leberbiopsie), laparoskopisch [Staging-Laparoskopie]                     | 54.23 ↔    | Biopsie am Peritoneum  |
| 40.29.89 ↔ | Exzision mehrerer abdominaler Lymphknotenstationen (mit Leberbiopsie), sonstige  | 54.92 ↔    | Entfernen eines Fremdkörpers aus der Peritonealhöhle   |
|            |  | 54.99.31 ↔ | Debulking über Laparotomie   |
|            |  | 54.99.40 ↔ | Revision einer kutaneoperitonealen Fistel (Katheterverweilsystem)  |
|            |  | 54.99.50 ↔ | Anlegen eines temporären Bauchwandverschlusses   |
|            |  | 54.99.51 ↔ | Eröffnen und Wiederanlegen eines temporären Bauchwandverschlusses  |
|            |  | 54.99.60 ↔ | Lumbotomie   |
|            |  | 54.99.61 ↔ | Relumbotomie   |
|            |  | 54.99.81 ↔ | Revision ohne Ersatz von Kathetern sowie wiederaufladbarer Pumpe zur kontinuierlichen Aszitesdrainage  |
|            |  | 54.99.82 ↔ | Behebung einer mechanischen Obstruktion von Kathetern einer automatischen, programmierbaren und wiederaufladbaren Pumpe zur kontinuierlichen Aszitesdrainage |
|            |  | 54.99.84 ↔ | Wechsel der Katheter einer automatischen, programmierbaren und wiederaufladbaren Pumpe zur kontinuierlichen Aszitesdrainage                                  |
|            |  | 54.A1 ↔    | Exzision und Destruktion von retroperitoneal gelegenem Gewebe  |
|            |  | 78.11.10 ↔ | Geschlossene Reposition einer Fraktur von Skapula und Klavikula mit Knochenfixation durch Fixateur externe   |

|  |  |
|--|--|
| 78.11.11 ↔ Offene Reposition einer einfachen Fraktur von Skapula und Klavikula mit Knochenfixation durch Fixateur externe      | 78.17.11 ↔ Offene Reposition einer einfachen Fraktur der proximalen Tibia mit Knochenfixation durch Fixateur externe                   |
| 78.11.12 ↔ Offene Reposition einer Mehrfragmentfraktur von Klavikula und Skapula mit Knochenfixation durch Fixateur externe    | 78.17.12 ↔ Offene Reposition einer Mehrfragmentfraktur der proximalen Tibia mit Knochenfixation durch Fixateur externe                 |
| 78.11.20 ↔ Geschlossene Reposition einer Fraktur von Rippen und Sternum mit Knochenfixation durch Fixateur externe             | 78.17.13 ↔ Offene Reposition einer einfachen Tibiaschaftfraktur mit Knochenfixation durch Fixateur externe                             |
| 78.11.21 ↔ Offene Reposition einer Fraktur von Rippen und Sternum mit Knochenfixation durch Fixateur externe                   | 78.17.14 ↔ Offene Reposition einer einfachen Fraktur der distalen Tibia mit Knochenfixation durch Fixateur externe                     |
| 78.11.99 ↔ Anlegen eines Fixateur externe an Skapula, Klavikula, Rippen und Sternum (inkl. Reposition von Frakturen), sonstige | 78.17.15 ↔ Geschlossene Reposition einer sonstigen Tibiafraktur mit Knochenfixation durch Fixateur externe                             |
| 78.12.10 ↔ Geschlossene Reposition einer proximalen Humerusfraktur mit Knochenfixation durch Fixateur externe                  | 78.17.16 ↔ Offene Reposition einer Mehrfragmentfraktur sonstiger Teile der Tibia mit Knochenfixation durch Fixateur externe            |
| 78.12.11 ↔ Offene Reposition einer proximalen Humerusfraktur mit Knochenfixation durch Fixateur externe                        | 78.17.20 ↔ Offene Reposition einer einfachen Fraktur der proximalen Fibula mit Knochenfixation durch Fixateur externe                  |
| 78.12.90 ↔ Geschlossene Reposition einer sonstigen Humerusfraktur mit Knochenfixation durch Fixateur externe                   | 78.17.21 ↔ Offene Reposition einer Mehrfragmentfraktur der proximalen Fibula mit Knochenfixation durch Fixateur externe                |
| 78.12.91 ↔ Offene Reposition einer sonstigen Humerusfraktur mit Knochenfixation durch Fixateur externe                         | 78.17.22 ↔ Offene Reposition einer einfachen Fraktur des Fibulaschafts mit Knochenfixation durch Fixateur externe                      |
| 78.12.99 ↔ Anlegen eines Fixateur externe am Humerus (inkl. Reposition von Frakturen), sonstige                                | 78.17.23 ↔ Offene Reposition einer Mehrfragmentfraktur des Fibulaschafts mit Knochenfixation durch Fixateur externe                    |
| 78.13.10 ↔ Geschlossene Reposition einer distalen Radiusfraktur mit Knochenfixation durch Fixateur externe                     | 78.17.24 ↔ Geschlossene Reposition einer distalen Fibulafraktur mit Knochenfixation durch Fixateur externe                             |
| 78.13.11 ↔ Geschlossene Reposition einer sonstigen Radiusfraktur mit Knochenfixation durch Fixateur externe                    | 78.17.25 ↔ Offene Reposition einer einfachen Fraktur der distalen Fibula mit Knochenfixation durch Fixateur externe                    |
| 78.13.12 ↔ Offene Reposition einer distalen Radiusfraktur mit Knochenfixation durch Fixateur externe                           | 78.17.26 ↔ Offene Reposition einer Mehrfragmentfraktur der distalen Fibula mit Knochenfixation durch Fixateur externe                  |
| 78.13.13 ↔ Offene Reposition einer sonstigen Radiusfraktur mit Knochenfixation durch Fixateur externe                          | 78.17.27 ↔ Geschlossene Reposition einer sonstigen Fibulafraktur mit Knochenfixation durch Fixateur externe                            |
| 78.13.20 ↔ Geschlossene Reposition einer Ulnafraktur mit Knochenfixation durch Fixateur externe                                | 78.17.99 ↔ Anlegen eines Fixateur externe an Tibia und Fibula (inkl. Reposition von Frakturen), sonstige                               |
| 78.13.99 ↔ Anlegen eines Fixateur externe an Radius und Ulna (inkl. Reposition von Frakturen), sonstige                        | 78.18.10 ↔ Geschlossene Reposition einer Kalkaneusfraktur mit Knochenfixation durch Fixateur externe                                   |
| 78.14.10 ↔ Geschlossene Reposition einer Fraktur an Karpalia und Metakarpalia mit Knochenfixation durch Fixateur externe       | 78.18.11 ↔ Geschlossene Reposition einer Fraktur sonstiger Tarsalia und Metatarsalia mit Knochenfixation durch Fixateur externe        |
| 78.14.11 ↔ Offene Reposition einer Fraktur an Karpalia und Metakarpalia mit Knochenfixation durch Fixateur externe             | 78.18.12 ↔ Offene Reposition einer einfachen Fraktur an sonstigen Tarsalia und Metatarsalia mit Knochenfixation durch Fixateur externe |
| 78.14.99 ↔ Anlegen eines Fixateur externe an Karpalia und Metakarpalia (inkl. Reposition von Frakturen), sonstige              | 78.18.13 ↔ Offene Reposition einer Fraktur an Kalkaneus und Talus mit Knochenfixation durch Fixateur externe                           |
| 78.15.10 ↔ Offene Reposition einer Schenkelhalsfraktur und proximalen Femurfraktur mit Knochenfixation durch Fixateur externe  | 78.18.14 ↔ Offene Reposition einer Mehrfragmentfraktur an sonstigen Tarsalia mit Knochenfixation durch Fixateur externe                |
| 78.15.20 ↔ Offene Reposition einer Femurschaftfraktur mit Knochenfixation durch Fixateur externe                               | 78.18.15 ↔ Offene Reposition einer Mehrfragmentfraktur an Metatarsalia mit Knochenfixation durch Fixateur externe                      |
| 78.15.30 ↔ Geschlossene Reposition einer distalen Femurfraktur mit Knochenfixation durch Fixateur externe                      | 78.18.99 ↔ Anlegen eines Fixateur externe an Tarsalia und Metatarsalia (inkl. Reposition von Frakturen), sonstige                      |
| 78.15.31 ↔ Offene Reposition einer distalen Femurfraktur mit Knochenfixation durch Fixateur externe                            | 78.19.10 ↔ Geschlossene Reposition einer Fraktur von Phalangen der Hand mit Knochenfixation durch Fixateur externe                     |
| 78.15.40 ↔ Geschlossene Reposition einer sonstigen Femurfraktur mit Knochenfixation durch Fixateur externe                     | 78.19.11 ↔ Offene Reposition einer Fraktur von Phalangen der Hand mit Knochenfixation durch Fixateur externe                           |
| 78.15.99 ↔ Anlegen eines Fixateur externe am Femur (inkl. Reposition von Frakturen), sonstige                                  | 78.19.20 ↔ Geschlossene Reposition einer Fraktur des Beckens mit Knochenfixation durch Fixateur externe                                |
| 78.16.10 ↔ Geschlossene Reposition einer Fraktur der Patella mit Knochenfixation durch Fixateur externe                        | 78.19.21 ↔ Offene Reposition einer Fraktur des Acetabulums mit Knochenfixation / Transfixation durch Fixateur externe                  |
| 78.16.11 ↔ Offene Reposition einer Fraktur der Patella mit Knochenfixation durch Fixateur externe                              |  |
| 78.16.99 ↔ Anlegen eines Fixateur externe an der Patella (inkl. Reposition von Frakturen), sonstige                            |  |
| 78.17.10 ↔ Geschlossene Reposition einer Fraktur der proximalen Tibia mit Knochenfixation durch Fixateur externe               |  |

|            |   |            |   |
|------------|---|------------|---|
| 78.19.22 ↔ | Offene Reposition einer Fraktur sonstiger Teile des Beckens mit Knochenfixation durch Fixateur externe                      | 83.13.22 ↔ | Durchtrennung einer Sehne, Oberarm und Ellenbogen                                   |
| 78.19.30 ↔ | Geschlossene Reposition einer Fraktur von Phalangen des Fusses mit Knochenfixation durch Fixateur externe                   | 83.13.23 ↔ | Durchtrennung einer Sehne, Unterarm   |
| 78.19.31 ↔ | Offene Reposition einer Fraktur von Phalangen des Fusses mit Knochenfixation durch Fixateur externe                         | 83.13.24 ↔ | Durchtrennung einer Sehne, Brustwand, Bauch und Rücken                              |
| 78.61.11 ↔ | Knochenimplantatentfernung an Rippen und Sternum  | 83.13.25 ↔ | Durchtrennung einer Sehne, Leisten- und genitalregion und Gesäss                    |
| 82.72.21 ↔ | Transplantation eines sonstigen Lappentransplantates mit mikrovaskulärer Anastomosierung aus Muskel oder Faszie an der Hand | 83.13.26 ↔ | Durchtrennung einer Sehne, Untere Extremität  |
| 82.82 ↔    | Plastische Rekonstruktion einer Spalthand   | 83.14.10 ↔ | Fasziotomie oder Aponeurotomie, Kopf und Hals                                       |
| 82.89.10 ↔ | Sehnenscheidenplastik an der Hand   | 83.14.11 ↔ | Fasziotomie oder Aponeurotomie, Schulter und Axilla                                 |
| 82.89.11 ↔ | Knöcherne Refixation von Bänder der Handwurzel und Mittelhand   | 83.14.12 ↔ | Fasziotomie oder Aponeurotomie, Oberarm und Ellenbogen                              |
| 82.89.12 ↔ | Knöcherne Refixation von sonstigen Bänder der Hand  | 83.14.13 ↔ | Fasziotomie oder Aponeurotomie, Unterarm  |
| 82.89.13 ↔ | Gelenkübergreifende Weichteildistraktion bei kongenitalen Anomalien der Hand  | 83.14.14 ↔ | Fasziotomie oder Aponeurotomie, Brustwand, Bauch und Rücken                         |
| 82.89.14 ↔ | Radialisierung bei kongenitalen Anomalien der Hand  | 83.14.15 ↔ | Fasziotomie oder Aponeurotomie, Leisten- und Genitalregion und Gesäss               |
| 82.89.15 ↔ | Resektion von Schnürringen mit plastischer Rekonstruktion bei kongenitalen Anomalien der Hand                               | 83.14.16 ↔ | Fasziotomie oder Aponeurotomie, Untere Extremität                                   |
| 82.89.16 ↔ | Transfer einer Zehe als Fingersersatz   | 83.19.10 ↔ | Durchtrennung eines Muskels, Kopf und Hals  |
| 83.02.10 ↔ | Myotomie, Kopf und Hals   | 83.19.11 ↔ | Durchtrennung eines Muskels, Schulter und Axilla                                    |
| 83.02.11 ↔ | Myotomie, Schulter und Axilla   | 83.19.12 ↔ | Durchtrennung eines Muskels, Oberarm und Ellenbogen                                 |
| 83.02.12 ↔ | Myotomie, Oberarm und Ellenbogen  | 83.19.13 ↔ | Durchtrennung eines Muskels, Unterarm   |
| 83.02.13 ↔ | Myotomie, Unterarm  | 83.19.14 ↔ | Durchtrennung eines Muskels, Brustwand, Bauch und Rücken                            |
| 83.02.14 ↔ | Myotomie, Brustwand, Bauch und Rücken   | 83.19.15 ↔ | Durchtrennung eines Muskels, Leisten- und Genitalregion und Gesäss                  |
| 83.02.15 ↔ | Myotomie, Leisten- und Genitalregion und Gesäss   | 83.19.16 ↔ | Durchtrennung eines Muskels, Untere Extremität                                      |
| 83.02.16 ↔ | Myotomie, Untere Extremität   | 83.19.20 ↔ | Desinsertion von Muskel, Sehne und Faszie, Kopf und Hals                            |
| 83.02.19 ↔ | Myotomie, Andere Lokalisation   | 83.19.21 ↔ | Desinsertion von Muskel, Sehne und Faszie, Schulter und Axilla                      |
| 83.03.10 ↔ | Bursotomie, Kopf und Hals   | 83.19.22 ↔ | Desinsertion von Muskel, Sehne und Faszie, Oberarm und Ellenbogen                   |
| 83.03.11 ↔ | Bursotomie, Schulter und Axilla   | 83.19.23 ↔ | Desinsertion von Muskel, Sehne und Faszie, Unterarm                                 |
| 83.03.12 ↔ | Bursotomie, Oberarm und Ellenbogen  | 83.19.24 ↔ | Desinsertion von Muskel, Sehne und Faszie, Brustwand, Bauch und Rücken              |
| 83.03.13 ↔ | Bursotomie, Unterarm  | 83.19.25 ↔ | Desinsertion von Muskel, Sehne und Faszie, Leisten- und Genitalregion und Gesäss    |
| 83.03.14 ↔ | Bursotomie, Brustwand, Bauch und Rücken   | 83.19.26 ↔ | Desinsertion von Muskel, Sehne und Faszie, Untere Extremität                        |
| 83.03.15 ↔ | Bursotomie, Leisten- und Genitalregion und Gesäss   | 83.21.21 ↔ | Offene Biopsie am Muskel  |
| 83.03.16 ↔ | Bursotomie, Untere Extremität   | 83.21.30 ↔ | Biopsie an den Weichteilen, Biopsie an einem Schleimbeutel                          |
| 83.03.19 ↔ | Bursotomie, Andere Lokalisation   | 83.31.10 ↔ | Exzision einer Läsion an einer Sehnenscheide, Kopf und Hals                         |
| 83.09.10 ↔ | Fremdkörperentfernung aus Muskel, Sehne oder Faszie, Kopf und Hals  | 83.31.11 ↔ | Exzision einer Läsion an einer Sehnenscheide, Schulter und Axilla                   |
| 83.09.11 ↔ | Fremdkörperentfernung aus Muskel, Sehne oder Faszie, Schulter und Axilla  | 83.31.12 ↔ | Exzision einer Läsion an einer Sehnenscheide, Oberarm und Ellenbogen                |
| 83.09.12 ↔ | Fremdkörperentfernung aus Muskel, Sehne oder Faszie, Oberarm und Ellenbogen   | 83.31.13 ↔ | Exzision einer Läsion an einer Sehnenscheide, Unterarm                              |
| 83.09.13 ↔ | Fremdkörperentfernung aus Muskel, Sehne oder Faszie, Unterarm   | 83.31.14 ↔ | Exzision einer Läsion an einer Sehnenscheide, Brustwand, Bauch und Rücken           |
| 83.09.14 ↔ | Fremdkörperentfernung aus Muskel, Sehne oder Faszie, Brustwand, Bauch und Rücken  | 83.31.15 ↔ | Exzision einer Läsion an einer Sehnenscheide, Leisten- und Genitalregion und Gesäss |
| 83.09.15 ↔ | Fremdkörperentfernung aus Muskel, Sehne oder Faszie, Leisten- und Genitalregion und Gesäss                                  | 83.31.16 ↔ | Exzision einer Läsion an einer Sehnenscheide, Untere Extremität                     |
| 83.09.16 ↔ | Fremdkörperentfernung aus Muskel, Sehne oder Faszie, Untere Extremität  | 83.32.10 ↔ | Exzision einer Läsion an einem Muskel, Kopf und Hals                                |
| 83.09.19 ↔ | Fremdkörperentfernung aus Muskel, Sehne oder Faszie, Andere Lokalisation  | 83.32.11 ↔ | Exzision einer Läsion an einem Muskel, Schulter und Arm                             |
| 83.11 ↔    | Tenotomie der Achillessehne   | 83.32.12 ↔ | Exzision einer Läsion an einem Muskel, Brustwand, Bauch und Rücken                  |
| 83.12 ↔    | Tenotomie der Hüft-Adduktoren   | 83.32.13 ↔ | Exzision einer Läsion an einem Muskel, Leisten- und Genitalregion und Gesäss        |
| 83.13.10 ↔ | Inzision einer Sehne, Kopf und Hals   | 83.32.14 ↔ | Exzision einer Läsion an einem Muskel, Untere Extremität                            |
| 83.13.11 ↔ | Inzision einer Sehne, Schulter und Axilla   |            |   |
| 83.13.12 ↔ | Inzision einer Sehne, Oberarm und Ellenbogen  |            |   |
| 83.13.13 ↔ | Inzision einer Sehne, Unterarm  |            |   |
| 83.13.14 ↔ | Inzision einer Sehne, Brustwand, Bauch und Rücken   |            |   |
| 83.13.15 ↔ | Inzision einer Sehne, Leisten- und Genitalregion und Gesäss   |            |   |
| 83.13.16 ↔ | Inzision einer Sehne, Untere Extremität   |            |   |
| 83.13.20 ↔ | Durchtrennung einer Sehne, Kopf und Hals  |            |   |
| 83.13.21 ↔ | Durchtrennung einer Sehne, Schulter und Axilla  |            |   |

|            |   |            |  |
|------------|---|------------|--|
| 83.32.19 ↔ | Exzision einer Läsion an einem Muskel, Andere Lokalisation  | 83.49.16 ↔ | Exzision einer Sehnscheide, Untere Extremität                            |
| 83.39.10 ↔ | Exzision einer Läsion an einer Sehne, Kopf und Hals   | 83.49.20 ↔ | Kompartmentresektion, Kopf und Hals                                      |
| 83.39.11 ↔ | Exzision einer Läsion an einer Sehne, Schulter und Arm  | 83.49.21 ↔ | Kompartmentresektion, Schulter und Axilla                                |
| 83.39.12 ↔ | Exzision einer Läsion an anderen Weichteilen, Exzision einer Läsion an einer Sehne, Brustwand, Bauch und Rücken | 83.49.22 ↔ | Kompartmentresektion, Oberarm und Ellenbogen                             |
| 83.39.13 ↔ | Exzision einer Läsion an einer Sehne, Leisten- und Genitalregion und Gesäss                                     | 83.49.23 ↔ | Kompartmentresektion, Unterarm   |
| 83.39.14 ↔ | Exzision einer Läsion an einer Sehne, Untere Extremität   | 83.49.24 ↔ | Kompartmentresektion, Brustwand, Bauch und Rücken                        |
| 83.39.20 ↔ | Exzision einer Läsion an einer Faszie, Kopf und Hals  | 83.49.25 ↔ | Kompartmentresektion, Leisten- und Genitalregion und Gesäss              |
| 83.39.21 ↔ | Exzision einer Läsion an einer Faszie, Schulter und Arm   | 83.49.26 ↔ | Kompartmentresektion, Untere Extremität                                  |
| 83.39.22 ↔ | Exzision einer Läsion an einer Faszie, Brustwand, Bauch und Rücken  | 83.49.29 ↔ | Kompartmentresektion, Andere Lokalisation                                |
| 83.39.23 ↔ | Exzision einer Läsion an einer Faszie, Leisten- und Genitalregion und Gesäss                                    | 83.49.30 ↔ | Sonstige Exzision von Weichteilen, Kopf und Hals                         |
| 83.39.24 ↔ | Exzision einer Läsion an einer Faszie, Untere Extremität  | 83.49.31 ↔ | Sonstige Exzision von Weichteilen, Schulter und Axilla                   |
| 83.41 ↔    | Exzision einer Sehne zur Transplantation  | 83.49.32 ↔ | Sonstige Exzision von Weichteilen, Oberarm und Ellenbogen                |
| 83.42.10 ↔ | Sonstige Tenonektomie, Kopf und Hals  | 83.49.33 ↔ | Sonstige Exzision von Weichteilen, Unterarm                              |
| 83.42.11 ↔ | Sonstige Tenonektomie, Schulter und Axilla  | 83.49.34 ↔ | Sonstige Exzision von Weichteilen, Brustwand, Bauch und Rücken           |
| 83.42.12 ↔ | Sonstige Tenonektomie, Oberarm und Ellenbogen   | 83.49.35 ↔ | Sonstige Exzision von Weichteilen, Leisten- und Genitalregion und Gesäss |
| 83.42.13 ↔ | Sonstige Tenonektomie, Unterarm   | 83.49.36 ↔ | Sonstige Exzision von Weichteilen, Untere Extremität                     |
| 83.42.14 ↔ | Sonstige Tenonektomie, Brustwand, Bauch und Rücken  | 83.49.39 ↔ | Sonstige Exzision von Weichteilen, Andere Lokalisation                   |
| 83.42.15 ↔ | Sonstige Tenonektomie, Leisten- und Genitalregion und Gesäss  | 83.5X.10 ↔ | Bursektomie, Kopf und Hals   |
| 83.42.16 ↔ | Sonstige Tenonektomie, Untere Extremität  | 83.5X.11 ↔ | Bursektomie, Schulter und Axilla   |
| 83.42.19 ↔ | Sonstige Tenonektomie, Andere Lokalisation  | 83.5X.12 ↔ | Bursektomie, Oberarm und Ellenbogen                                      |
| 83.43.10 ↔ | Entnahme eines myokutanen Lappens zur Transplantation   | 83.5X.13 ↔ | Bursektomie, Unterarm  |
| 83.43.11 ↔ | Entnahme eines osteomyokutanen oder osteofasziokutanen Lappens zur Transplantation                              | 83.5X.14 ↔ | Bursektomie, Brustwand, Bauch und Rücken                                 |
| 83.43.12 ↔ | Entnahme eines sonstigen Lappentransplantates mit mikrovaskulärer Anastomosierung aus Muskel oder Faszie        | 83.5X.15 ↔ | Bursektomie, Leisten- und Genitalregion und Gesäss                       |
| 83.43.99 ↔ | Exzision von Muskel oder Faszie zur Transplantation, sonstige   | 83.5X.16 ↔ | Bursektomie, Untere Extremität   |
| 83.44.00 ↔ | Sonstige Fasziektomie, n.n.bez.   | 83.5X.19 ↔ | Bursektomie, Andere Lokalisation   |
| 83.44.10 ↔ | Sonstige Fasziektomie, Kopf und Hals  | 83.61.11 ↔ | Naht einer Sehnscheide, Schulter und Axilla                              |
| 83.44.11 ↔ | Sonstige Fasziektomie, Schulter und Axilla  | 83.61.12 ↔ | Naht einer Sehnscheide, Oberarm und Ellenbogen                           |
| 83.44.12 ↔ | Sonstige Fasziektomie, Oberarm und Ellenbogen   | 83.61.13 ↔ | Naht einer Sehnscheide, Unterarm   |
| 83.44.13 ↔ | Sonstige Fasziektomie, Unterarm   | 83.61.14 ↔ | Naht einer Sehnscheide, Brustwand, Bauch und Rücken                      |
| 83.44.14 ↔ | Sonstige Fasziektomie, Brustwand, Bauch und Rücken  | 83.61.15 ↔ | Naht einer Sehnscheide, Leisten- und Genitalregion und Gesäss            |
| 83.44.15 ↔ | Sonstige Fasziektomie, Leisten- und Genitalregion und Gesäss  | 83.61.16 ↔ | Naht einer Sehnscheide, Untere Extremität                                |
| 83.44.16 ↔ | Sonstige Fasziektomie, Untere Extremität  | 83.61.19 ↔ | Naht einer Sehnscheide, Andere Lokalisation                              |
| 83.44.19 ↔ | Sonstige Fasziektomie, Andere Lokalisation  | 83.62.10 ↔ | Sekundäre Naht einer Sehne, Kopf und Hals                                |
| 83.44.99 ↔ | Sonstige Fasziektomie, sonstige   | 83.62.11 ↔ | Sekundäre Naht einer Sehne, Schulter und Axilla                          |
| 83.45.10 ↔ | Sonstige Myektomie, Kopf und Hals   | 83.62.12 ↔ | Sekundäre Naht einer Sehne, Oberarm und Ellenbogen                       |
| 83.45.11 ↔ | Sonstige Myektomie, Schulter und Axilla   | 83.62.13 ↔ | Sekundäre Naht einer Sehne, Unterarm                                     |
| 83.45.12 ↔ | Sonstige Myektomie, Oberarm und Ellenbogen  | 83.62.14 ↔ | Sekundäre Naht einer Sehne, Brustwand, Bauch und Rücken                  |
| 83.45.13 ↔ | Sonstige Myektomie, Unterarm  | 83.62.15 ↔ | Sekundäre Naht einer Sehne, Leisten- und Genitalregion und Gesäss        |
| 83.45.14 ↔ | Sonstige Myektomie, Brustwand, Bauch und Rücken   | 83.62.16 ↔ | Sekundäre Naht einer Sehne, Untere Extremität                            |
| 83.45.15 ↔ | Sonstige Myektomie, Leisten- und Genitalregion und Gesäss   | 83.62.19 ↔ | Sekundäre Naht einer Sehne, Andere Lokalisation                          |
| 83.45.16 ↔ | Sonstige Myektomie, Untere Extremität   | 83.64.10 ↔ | Sonstige Naht einer Sehne, Kopf und Hals                                 |
| 83.45.19 ↔ | Sonstige Myektomie, Andere Lokalisation   | 83.64.11 ↔ | Sonstige Naht einer Sehne, Schulter und Axilla                           |
| 83.49.10 ↔ | Exzision einer Sehnscheide, Kopf und Hals   | 83.64.12 ↔ | Sonstige Naht einer Sehne, Oberarm und Ellenbogen                        |
| 83.49.11 ↔ | Exzision einer Sehnscheide, Schulter und Axilla   | 83.64.13 ↔ | Sonstige Naht einer Sehne, Unterarm                                      |
| 83.49.12 ↔ | Exzision einer Sehnscheide, Oberarm und Ellenbogen  | 83.64.14 ↔ | Sonstige Naht einer Sehne, Brustwand, Bauch und Rücken                   |
| 83.49.13 ↔ | Exzision einer Sehnscheide, Unterarm  | 83.64.15 ↔ | Sonstige Naht einer Sehne, Leisten- und Genitalregion und Gesäss         |
| 83.49.14 ↔ | Exzision einer Sehnscheide, Brustwand und Rücken  | 83.64.16 ↔ | Sonstige Naht einer Sehne, Untere Extremität                             |
| 83.49.15 ↔ | Exzision einer Sehnscheide, Leisten- und Genitalregion und Gesäss   | 83.64.19 ↔ | Sonstige Naht einer Sehne, Andere Lokalisation                           |
|            |   | 83.65.10 ↔ | Sonstige Naht an Muskel oder Faszie, Kopf und Hals                       |
|            |   | 83.65.11 ↔ | Sonstige Naht an Muskel oder Faszie, Schulter und Axilla                 |
|            |   | 83.65.12 ↔ | Sonstige Naht an Muskel oder Faszie, Oberarm und Ellenbogen              |
|            |   | 83.65.13 ↔ | Sonstige Naht an Muskel oder Faszie, Unterarm                            |
|            |   | 83.65.14 ↔ | Sonstige Naht an Muskel oder Faszie, Brustwand, Bauch und Rücken         |



|   |   |
|---|---|
| 83.65.15 ↔ Sonstige Naht an Muskel oder Faszie, Leisten- und Genitalregion und Gesäss                       | 83.82.26 ↔ Transplantation eines lokalen Muskel- oder Fasziennappens, Untere Extremität   |
| 83.65.16 ↔ Sonstige Naht an Muskel oder Faszie, Untere Extremität   | 83.82.29 ↔ Transplantation eines lokalen Muskel- oder Fasziennappens, Andere Lokalisation   |
| 83.72.10 ↔ Sehnenrückverlagerung, Kopf und Hals   | 83.82.30 ↔ Transplantation eines osteomyokutanen oder osteofasziokutanen Lappens, Kopf und Hals   |
| 83.72.11 ↔ Sehnenrückverlagerung, Schulter und Axilla   | 83.82.31 ↔ Transplantation eines osteomyokutanen oder osteofasziokutanen Lappens, Schulter und Axilla   |
| 83.72.12 ↔ Sehnenrückverlagerung, Oberarm und Ellenbogen  | 83.82.32 ↔ Transplantation eines osteomyokutanen oder osteofasziokutanen Lappens, Oberarm und Ellenbogen  |
| 83.72.13 ↔ Sehnenrückverlagerung, Unterarm  | 83.82.33 ↔ Transplantation eines osteomyokutanen oder osteofasziokutanen Lappens, Unterarm  |
| 83.72.14 ↔ Sehnenrückverlagerung, Brustwand, Bauch und Rücken   | 83.82.34 ↔ Transplantation eines osteomyokutanen oder osteofasziokutanen Lappens, Brustwand, Bauch und Rücken   |
| 83.72.15 ↔ Sehnenrückverlagerung, Leisten- und Genitalregion und Gesäss                                     | 83.82.35 ↔ Transplantation eines osteomyokutanen oder osteofasziokutanen Lappens, Leisten- und Genitalregion und Gesäss   |
| 83.72.16 ↔ Sehnenrückverlagerung, Untere Extremität   | 83.82.36 ↔ Transplantation eines osteomyokutanen oder osteofasziokutanen Lappens, Untere Extremität   |
| 83.73.10 ↔ Reinsertion einer Sehne, Kopf und Hals   | 83.82.39 ↔ Transplantation eines osteomyokutanen oder osteofasziokutanen Lappens, Andere Lokalisation   |
| 83.73.11 ↔ Reinsertion einer Sehne, Schulter und Axilla   | 83.82.40 ↔ Transplantation eines sonstigen Lappentransplantates mit mikrovaskulärer Anastomosierung aus Muskel oder Faszie, Kopf und Hals                         |
| 83.73.12 ↔ Reinsertion einer Sehne, Oberarm und Ellenbogen  | 83.82.41 ↔ Transplantation eines sonstigen Lappentransplantates mit mikrovaskulärer Anastomosierung aus Muskel oder Faszie, Schulter und Axilla                   |
| 83.73.13 ↔ Reinsertion einer Sehne, Unterarm  | 83.82.42 ↔ Transplantation eines sonstigen Lappentransplantates mit mikrovaskulärer Anastomosierung aus Muskel oder Faszie, Oberarm und Ellenbogen                |
| 83.73.14 ↔ Reinsertion einer Sehne, Brustwand, Bauch und Rücken   | 83.82.43 ↔ Transplantation eines sonstigen Lappentransplantates mit mikrovaskulärer Anastomosierung aus Muskel oder Faszie, Unterarm                              |
| 83.73.15 ↔ Reinsertion einer Sehne, Leisten- und Genitalregion und Gesäss                                   | 83.82.44 ↔ Transplantation eines sonstigen Lappentransplantates mit mikrovaskulärer Anastomosierung aus Muskel oder Faszie, Brustwand, Bauch und Rücken           |
| 83.73.16 ↔ Reinsertion einer Sehne, Untere Extremität   | 83.82.45 ↔ Transplantation eines sonstigen Lappentransplantates mit mikrovaskulärer Anastomosierung aus Muskel oder Faszie, Leisten- und Genitalregion und Gesäss |
| 83.73.19 ↔ Reinsertion einer Sehne, Andere Lokalisation   | 83.82.46 ↔ Transplantation eines sonstigen Lappentransplantates mit mikrovaskulärer Anastomosierung aus Muskel oder Faszie, Untere Extremität                     |
| 83.74.10 ↔ Reinsertion eines Muskels, Kopf und Hals   | 83.82.47 ↔ Transplantation eines sonstigen Lappentransplantates mit mikrovaskulärer Anastomosierung aus Muskel oder Faszie, Andere Lokalisation                   |
| 83.74.11 ↔ Reinsertion eines Muskels, Schulter und Axilla   | 83.85.10 ↔ Verlängerung von Muskel oder Sehne, Kopf und Hals  |
| 83.74.12 ↔ Reinsertion eines Muskels, Oberarm und Ellenbogen  | 83.85.11 ↔ Verlängerung von Muskel oder Sehne, Schulter und Axilla  |
| 83.74.13 ↔ Reinsertion eines Muskels, Unterarm  | 83.85.12 ↔ Verlängerung von Muskel oder Sehne, Oberarm und Ellenbogen   |
| 83.74.14 ↔ Reinsertion eines Muskels, Brustwand, Bauch und Rücken   | 83.85.13 ↔ Verlängerung von Muskel oder Sehne, Unterarm   |
| 83.74.15 ↔ Reinsertion eines Muskels, Leisten- und Genitalregion  | 83.85.14 ↔ Verlängerung von Muskel oder Sehne, Brustwand, Bauch und Rücken  |
| 83.74.16 ↔ Reinsertion eines Muskels, Untere Extremität   | 83.85.15 ↔ Verlängerung von Muskel oder Sehne, Leisten- und Genitalregion und Gesäss  |
| 83.74.19 ↔ Reinsertion eines Muskels, Andere Lokalisation   | 83.85.16 ↔ Verlängerung von Muskel oder Sehne, Untere Extremität  |
| 83.77.10 ↔ Muskeltransfer oder -transplantation, Kopf und Hals  | 83.85.19 ↔ Verlängerung von Muskel oder Sehne, Andere Lokalisation  |
| 83.77.11 ↔ Muskeltransfer oder -transplantation, Schulter und Axilla  | 83.85.20 ↔ Verkürzung von Muskel oder Sehne, Kopf und Hals  |
| 83.77.12 ↔ Muskeltransfer oder -transplantation, Oberarm und Ellenbogen                                     | 83.85.21 ↔ Verkürzung von Muskel oder Sehne, Schulter und Axilla  |
| 83.77.13 ↔ Muskeltransfer oder -transplantation, Unterarm   |   |
| 83.77.14 ↔ Muskeltransfer oder -transplantation, Brustwand, Bauch und Rücken                                |   |
| 83.77.15 ↔ Muskeltransfer oder -transplantation, Leisten- und Genitalregion und Gesäss                      |   |
| 83.77.16 ↔ Muskeltransfer oder -transplantation, Untere Extremität  |   |
| 83.77.19 ↔ Muskeltransfer oder -transplantation, Andere Lokalisation  |   |
| 83.82.10 ↔ Faszientransplantation, Kopf und Hals  |   |
| 83.82.11 ↔ Faszientransplantation, Schulter und Axilla  |   |
| 83.82.12 ↔ Faszientransplantation, Oberarm und Ellenbogen   |   |
| 83.82.13 ↔ Faszientransplantation, Unterarm   |   |
| 83.82.14 ↔ Faszientransplantation, Brustwand, Bauch und Rücken  |   |
| 83.82.15 ↔ Faszientransplantation, Leisten- und Genitalregion und Gesäss                                    |   |
| 83.82.16 ↔ Faszientransplantation, Untere Extremität  |   |
| 83.82.19 ↔ Faszientransplantation, Andere Lokalisation  |   |
| 83.82.20 ↔ Transplantation eines lokalen Muskel- oder Fasziennappens, Kopf und Hals                         |   |
| 83.82.21 ↔ Transplantation eines lokalen Muskel- oder Fasziennappens, Schulter und Axilla                   |   |
| 83.82.22 ↔ Transplantation eines lokalen Muskel- oder Fasziennappens, Oberarm und Ellenbogen                |   |
| 83.82.23 ↔ Transplantation eines lokalen Muskel- oder Fasziennappens, Unterarm                              |   |
| 83.82.24 ↔ Transplantation eines lokalen Muskel- oder Fasziennappens, Brustwand, Bauch und Rücken           |   |
| 83.82.25 ↔ Transplantation eines lokalen Muskel- oder Fasziennappens, Leisten- und Genitalregion und Gesäss |   |

|   |  |
|---|--|
| 83.85.22 ↔ Verkürzung von Muskel oder Sehne, Oberarm und Ellenbogen                         | 83.88.94 ↔ Sonstige plastische Operationen an der Sehne, Brustwand, Bauch und Rücken   |
| 83.85.23 ↔ Verkürzung von Muskel oder Sehne, Unterarm                                       | 83.88.95 ↔ Sonstige plastische Operationen an der Sehne, Leisten- und Genitalregion und Gesäss   |
| 83.85.24 ↔ Verkürzung von Muskel oder Sehne, Brustwand, Bauch und Rücken                    | 83.88.96 ↔ Sonstige plastische Operationen an der Sehne, Untere Extremität   |
| 83.85.25 ↔ Verkürzung von Muskel oder Sehne, Leisten- und Genitalregion und Gesäss          | 83.89.10 ↔ Verlängerung, Verkürzung und Doppelung einer Faszie, Kopf und Hals  |
| 83.85.26 ↔ Verkürzung von Muskel oder Sehne, Untere Extremität                              | 83.89.11 ↔ Verlängerung, Verkürzung und Doppelung einer Faszie, Schulter und Axilla  |
| 83.85.29 ↔ Verkürzung von Muskel oder Sehne, Andere Lokalisation                            | 83.89.12 ↔ Verlängerung, Verkürzung und Doppelung einer Faszie, Oberarm und Ellenbogen   |
| 83.86 ↔ Quadrizepssehnen-Rekonstruktion   | 83.89.13 ↔ Verlängerung, Verkürzung und Doppelung einer Faszie, Unterarm   |
| 83.87.10 ↔ Muskelplastik, Kopf und Hals   | 83.89.14 ↔ Verlängerung, Verkürzung und Doppelung einer Faszie, Brustwand, Bauch und Rücken  |
| 83.87.11 ↔ Muskelplastik, Schulter und Axilla   | 83.89.15 ↔ Verlängerung, Verkürzung und Doppelung einer Faszie, Leisten- und Genitalregion und Gesäss                                    |
| 83.87.12 ↔ Muskelplastik, Oberarm und Ellenbogen  | 83.89.16 ↔ Verlängerung, Verkürzung und Doppelung einer Faszie, Untere Extremität  |
| 83.87.13 ↔ Muskelplastik, Unterarm  | 83.89.20 ↔ Deckung eines Defekts an einer Faszie, Kopf und Hals  |
| 83.87.14 ↔ Muskelplastik, Brustwand, Bauch und Rücken                                       | 83.89.21 ↔ Deckung eines Defekts an einer Faszie, Schulter und Axilla  |
| 83.87.15 ↔ Muskelplastik, Leisten- und Genitalregion und Gesäss                             | 83.89.22 ↔ Deckung eines Defekts an einer Faszie, Oberarm und Ellenbogen   |
| 83.87.16 ↔ Muskelplastik, Untere Extremität   | 83.89.23 ↔ Deckung eines Defekts an einer Faszie, Unterarm   |
| 83.88.10 ↔ Augmentation einer Sehne, Kopf und Hals  | 83.89.24 ↔ Deckung eines Defekts an einer Faszie, Brustwand, Bauch und Rücken  |
| 83.88.11 ↔ Augmentation einer Sehne, Schulter und Axilla                                    | 83.89.25 ↔ Deckung eines Defekts an einer Faszie, Leisten- und Genitalregion und Gesäss  |
| 83.88.12 ↔ Augmentation einer Sehne, Oberarm und Ellenbogen                                 | 83.89.26 ↔ Deckung eines Defekts an einer Faszie, untere Extremität  |
| 83.88.13 ↔ Augmentation einer Sehne, Unterarm   | 83.89.90 ↔ Sonstige plastische Operationen an der Faszie, Kopf und Hals  |
| 83.88.14 ↔ Augmentation einer Sehne, Brustwand, Bauch und Rücken                            | 83.89.91 ↔ Sonstige plastische Operationen an der Faszie, Schulter und Axilla  |
| 83.88.15 ↔ Augmentation einer Sehne, Leisten- und Genitalregion und Gesäss                  | 83.89.92 ↔ Sonstige plastische Operationen an der Faszie, Oberarm und Ellenbogen   |
| 83.88.16 ↔ Augmentation einer Sehne, Untere Extremität                                      | 83.89.93 ↔ Sonstige plastische Operationen an der Faszie, Unterarm   |
| 83.88.19 ↔ Augmentation einer Sehne, Andere Lokalisation                                    | 83.89.94 ↔ Sonstige plastische Operationen an der Faszie, Brustwand, Bauch und Rücken  |
| 83.88.20 ↔ Sehnenersatzplastik, Kopf und Hals   | 83.89.95 ↔ Sonstige plastische Operationen an der Faszie, Leisten- und Genitalregion und Gesäss  |
| 83.88.21 ↔ Sehnenersatzplastik, Schulter und Axilla   | 83.89.96 ↔ Sonstige plastische Operationen an der Faszie, Untere Extremität  |
| 83.88.22 ↔ Sehnenersatzplastik, Oberarm und Ellenbogen                                      | 83.8A.30 ↔ Revision von einer sonstigen Lappenplastik mit mikrovasculärer Anastomosierung aus Muskel oder Faszie, Kopf und Hals          |
| 83.88.23 ↔ Sehnenersatzplastik, Unterarm  | 83.8A.30 ↔ Revision von einer sonstigen Lappenplastik mit mikrovasculärer Anastomosierung aus Muskel oder Faszie, Kopf und Hals          |
| 83.88.24 ↔ Sehnenersatzplastik, Brustwand, Bauch und Rücken                                 | 83.8A.31 ↔ Revision von einer sonstigen Lappenplastik mit mikrovasculärer Anastomosierung aus Muskel oder Faszie, Schulter und Axilla    |
| 83.88.25 ↔ Sehnenersatzplastik, Leisten- und Genitalregion und Gesäss                       | 83.8A.31 ↔ Revision von einer sonstigen Lappenplastik mit mikrovasculärer Anastomosierung aus Muskel oder Faszie, Schulter und Axilla    |
| 83.88.26 ↔ Sehnenersatzplastik, Untere Extremität   | 83.8A.32 ↔ Revision von einer sonstigen Lappenplastik mit mikrovasculärer Anastomosierung aus Muskel oder Faszie, Oberarm und Ellenbogen |
| 83.88.29 ↔ Sehnenersatzplastik, Andere Lokalisation   | 83.8A.32 ↔ Revision von einer sonstigen Lappenplastik mit mikrovasculärer Anastomosierung aus Muskel oder Faszie, Oberarm und Ellenbogen |
| 83.88.30 ↔ Schaffung eines Sehnen transplantatlagers, Kopf und Hals                         | 83.8A.33 ↔ Revision von einer sonstigen Lappenplastik mit mikrovasculärer Anastomosierung aus Muskel oder Faszie, Unterarm               |
| 83.88.31 ↔ Schaffung eines Sehnen transplantatlagers, Schulter und Axilla                   | 83.8A.33 ↔ Revision von einer sonstigen Lappenplastik mit mikrovasculärer Anastomosierung aus Muskel oder Faszie, Unterarm               |
| 83.88.32 ↔ Schaffung eines Sehnen transplantatlagers, Oberarm und Ellenbogen                |  |
| 83.88.33 ↔ Schaffung eines Sehnen transplantatlagers, Unterarm                              |  |
| 83.88.34 ↔ Schaffung eines Sehnen transplantatlagers, Brustwand, Bauch und Rücken           |  |
| 83.88.35 ↔ Schaffung eines Sehnen transplantatlagers, Leisten- und Genitalregion und Gesäss |  |
| 83.88.36 ↔ Schaffung eines Sehnen transplantatlagers, Untere Extremität                     |  |
| 83.88.39 ↔ Schaffung eines Sehnen transplantatlagers, Andere Lokalisation                   |  |
| 83.88.40 ↔ Tenodese, Kopf und Hals  |  |
| 83.88.41 ↔ Tenodese, Schulter und Axilla  |  |
| 83.88.42 ↔ Tenodese, Oberarm und Ellenbogen   |  |
| 83.88.43 ↔ Tenodese, Unterarm   |  |
| 83.88.44 ↔ Tenodese, Brustwand, Bauch und Rücken  |  |
| 83.88.45 ↔ Tenodese, Leisten- und Genitalregion und Gesäss                                  |  |
| 83.88.46 ↔ Tenodese, Untere Extremität  |  |
| 83.88.49 ↔ Tenodese, Andere Lokalisation  |  |
| 83.88.90 ↔ Sonstige plastische Operationen an der Sehne, Kopf und Hals                      |  |
| 83.88.91 ↔ Sonstige plastische Operationen an der Sehne, Schulter und Axilla                |  |
| 83.88.92 ↔ Sonstige plastische Operationen an der Sehne, Oberarm und Ellenbogen             |  |
| 83.88.93 ↔ Sonstige plastische Operationen an der Sehne, Unterarm                           |  |

|            |  |             |  |
|------------|--|-------------|--|
| 83.8A.34 ↔ | Revision von einer sonstigen Lappenplastik mit mikrovaskulärer Anastomosierung aus Muskel oder Faszie, Brustwand, Bauch und Rücken           | 85.E2 ↔     | Prothesenimplantation an der Mamma, zur sekundären Rekonstruktion  |
| 83.8A.34 ↔ | Revision von einer sonstigen Lappenplastik mit mikrovaskulärer Anastomosierung aus Muskel oder Faszie, Brustwand, Bauch und Rücken           | 85.E9 ↔     | Prothesenimplantation an der Mamma, sonstige   |
| 83.8A.35 ↔ | Revision von einer sonstigen Lappenplastik mit mikrovaskulärer Anastomosierung aus Muskel oder Faszie, Leisten- und Genitalregion und Gesäss | 85.G4.12 ↔  | Plastische Rekonstruktion der Brustwarze mit lokalem Lappen  |
| 83.8A.35 ↔ | Revision von einer sonstigen Lappenplastik mit mikrovaskulärer Anastomosierung aus Muskel oder Faszie, Leisten- und Genitalregion und Gesäss | 85.G5.12 ↔  | Plastische Rekonstruktion des Warzenhofs mit lokalem Lappen  |
| 83.8A.36 ↔ | Revision von einer sonstigen Lappenplastik mit mikrovaskulärer Anastomosierung aus Muskel oder Faszie, Untere Extremität                     | 85.H0 ↔     | Freie Hauttransplantation und permanenter Hautersatz an der Mamma, n.n.bez.  |
| 83.8A.36 ↔ | Revision von einer sonstigen Lappenplastik mit mikrovaskulärer Anastomosierung aus Muskel oder Faszie, Untere Extremität                     | 85.H1 ↔     | Autologe Vollhauttransplantation an die Mamma  |
| 83.8A.39 ↔ | Revision von einer sonstigen Lappenplastik mit mikrovaskulärer Anastomosierung aus Muskel oder Faszie, andere Lokalisation                   | 85.H2 ↔     | Autologe Spalthauttransplantation an die Mamma   |
| 83.8A.39 ↔ | Revision von einer sonstigen Lappenplastik mit mikrovaskulärer Anastomosierung aus Muskel oder Faszie, andere Lokalisation                   | 85.H3.11 ‡↔ | Permanenter Hautersatz an die Mamma durch Ersatzmaterial, kleinflächig   |
| 83.91.10 ↔ | Lösung von Adhäsionen von Muskel, Sehne, Faszie und Bursa, Kopf und Hals   | 85.H3.12 ‡↔ | Permanenter Hautersatz an die Mamma durch Ersatzmaterial, grossflächig   |
| 83.91.11 ↔ | Lösung von Adhäsionen von Muskel, Sehne, Faszie und Bursa, Schulter und Axilla   | 85.H9 ↔     | Freie Hauttransplantation und permanenter Hautersatz an der Mamma, sonstige  |
| 83.91.12 ↔ | Lösung von Adhäsionen von Muskel, Sehne, Faszie und Bursa, Oberarm und Ellenbogen  | 85.J1 ↔     | Temporäre Weichteildeckung an der Mamma  |
| 83.91.13 ↔ | Lösung von Adhäsionen von Muskel, Sehne, Faszie und Bursa, Unterarm  | 85.K6.13 ↔  | Revision von Haut-Muskel- und Haut-Fett-Lappenplastiken an der Mamma, mit Neuanlage und Korrektur der Gefässanastomose                         |
| 83.91.14 ↔ | Lösung von Adhäsionen von Muskel, Sehne, Faszie und Bursa, Brustwand, Bauch und Rücken   | 85.K6.13 ↔  | Revision von Haut-Muskel- und Haut-Fett-Lappenplastiken an der Mamma, mit Neuanlage und Korrektur der Gefässanastomose                         |
| 83.91.15 ↔ | Lösung von Adhäsionen von Muskel, Sehne, Faszie und Bursa, Leisten- und Genitalregion und Gesäss   | 86.2A.31 ↔  | Chirurgisches Débridement, grosser Ausdehnung, am Kopf   |
| 83.91.16 ↔ | Lösung von Adhäsionen von Muskel, Sehne, Faszie und Bursa, Untere Extremität   | 86.2A.36 ↔  | Chirurgisches Débridement, grosser Ausdehnung, an der Hand   |
| 83.99.10 ↔ | Andere Operationen an Sehnen, Kopf und Hals  | 86.2A.3D ↔  | Chirurgisches Débridement, grosser Ausdehnung, am Fuss   |
| 83.99.11 ↔ | Andere Operationen an Sehnen, Schulter und Axilla  | 86.2A.3E ↔  | Chirurgisches Débridement, grosser Ausdehnung, an anderer Lokalisation   |
| 83.99.12 ↔ | Andere Operationen an Sehnen, Oberarm und Ellenbogen   | 86.41.11 ↔  | Radikale und grossflächige Exzision von Läsion oder Gewebe an Haut und Subkutangewebe, ohne primären Wundverschluss, am Kopf                   |
| 83.99.13 ↔ | Andere Operationen an Sehnen, Unterarm   | 86.41.12 ↔  | Radikale und grossflächige Exzision von Läsion oder Gewebe an Haut und Subkutangewebe, ohne primären Wundverschluss, am Hals                   |
| 83.99.14 ↔ | Andere Operationen an Sehnen, Brustwand, Bauch und Rücken  | 86.41.13 ↔  | Radikale und grossflächige Exzision von Läsion oder Gewebe an Haut und Subkutangewebe, ohne primären Wundverschluss, an Schulter und Axilla    |
| 83.99.15 ↔ | Andere Operationen an Sehnen, Leisten- und Genitalregion und Gesäss  | 86.41.14 ↔  | Radikale und grossflächige Exzision von Läsion oder Gewebe an Haut und Subkutangewebe, ohne primären Wundverschluss, an Oberarm und Ellenbogen |
| 83.99.16 ↔ | Andere Operationen an Sehnen, Untere Extremität  | 86.41.15 ↔  | Radikale und grossflächige Exzision von Läsion oder Gewebe an Haut und Subkutangewebe, ohne primären Wundverschluss, an Unterarm               |
| 83.99.20 ↔ | Andere Operationen an Muskel, Faszie und Bursa, Kopf und Hals  | 86.41.16 ↔  | Radikale und grossflächige Exzision von Läsion oder Gewebe an Haut und Subkutangewebe, ohne primären Wundverschluss, an der Hand               |
| 83.99.21 ↔ | Andere Operationen an Muskel, Faszie und Bursa, Schulter und Axilla  | 86.41.17 ↔  | Radikale und grossflächige Exzision von Läsion oder Gewebe an Haut und Subkutangewebe, ohne primären Wundverschluss, an Brustwand und Rücken   |
| 83.99.22 ↔ | Andere Operationen an Muskel, Faszie und Bursa, Oberarm und Ellenbogen   | 86.41.18 ↔  | Radikale und grossflächige Exzision von Läsion oder Gewebe an Haut und Subkutangewebe, ohne primären Wundverschluss, an Bauchregion und Leiste |
| 83.99.23 ↔ | Andere Operationen an Muskel, Faszie und Bursa, Unterarm   | 86.41.1A ↔  | Radikale und grossflächige Exzision von Läsion oder Gewebe an Haut und Subkutangewebe, ohne primären Wundverschluss, am Gesäss                 |
| 83.99.24 ↔ | Andere Operationen an Muskel, Faszie und Bursa, Brustwand, Bauch und Rücken  | 86.41.1B ↔  | Radikale und grossflächige Exzision von Läsion oder Gewebe an Haut und Subkutangewebe, ohne primären Wundverschluss, an Oberschenkel und Knie  |
| 83.99.25 ↔ | Andere Operationen an Muskel, Faszie und Bursa, Leisten- und Genitalregion und Gesäss  | 86.41.1C ↔  | Radikale und grossflächige Exzision von Läsion oder Gewebe an Haut und Subkutangewebe, ohne primären Wundverschluss, an Unterschenkel          |
| 83.99.26 ↔ | Andere Operationen an Muskel, Faszie und Bursa, Untere Extremität  |             |  |
| 83.99.30 ↔ | Revision ohne Ersatz eines Skelettmuskelstimulators  |             |  |
| 85.2C.12 ↔ | Chirurgisches Débridement an der Mamma durch Exzision in lokaler Infiltrationsanästhesie, Regional- oder Allgemeinanästhesie, grossflächig   |             |  |
| 85.D2 ↔    | Prothesenimplantation an der Mamma zur Augmentation  |             |  |
| 85.E0 ↔    | Prothesenimplantation an der Mamma, n.n.bez.   |             |  |
| 85.E1 ↔    | Prothesenimplantation an der Mamma, zur primären Rekonstruktion  |             |  |

|  |   |
|--|---|
| 86.41.1D ↔ Radikale und grossflächige Exzision von Läsion oder Gewebe an Haut und Subkutangewebe, ohne primären Wundverschluss, am Fuss                  | 86.43.1B ↔ Radikale und grossflächige Exzision von Läsion oder Gewebe an Haut und Subkutangewebe, mit plastischer Deckung, an Oberschenkel und Knie |
| 86.42.11 ↔ Radikale und grossflächige Exzision von Läsion oder Gewebe an Haut und Subkutangewebe, mit primärem Wundverschluss, am Kopf                   | 86.43.1C ↔ Radikale und grossflächige Exzision von Läsion oder Gewebe an Haut und Subkutangewebe, mit plastischer Deckung, an Unterschenkel         |
| 86.42.12 ↔ Radikale und grossflächige Exzision von Läsion oder Gewebe an Haut und Subkutangewebe, mit primärem Wundverschluss, am Hals                   | 86.43.1D ↔ Radikale und grossflächige Exzision von Läsion oder Gewebe an Haut und Subkutangewebe, mit plastischer Deckung, am Fuss                  |
| 86.42.13 ↔ Radikale und grossflächige Exzision von Läsion oder Gewebe an Haut und Subkutangewebe, mit primärem Wundverschluss, an Schulter und Axilla    | 86.69 ↔ Freie Hauttransplantation und permanenter Hautersatz, sonstige  |
| 86.42.14 ↔ Radikale und grossflächige Exzision von Läsion oder Gewebe an Haut und Subkutangewebe, mit primärem Wundverschluss, an Oberarm und Ellenbogen | 86.6A.11 ↔ Autologe Vollhauttransplantation, kleinflächig, am Kopf  |
| 86.42.15 ↔ Radikale und grossflächige Exzision von Läsion oder Gewebe an Haut und Subkutangewebe, mit primärem Wundverschluss, an Unterarm               | 86.6A.11 ↔ Autologe Vollhauttransplantation, kleinflächig, am Kopf  |
| 86.42.16 ↔ Radikale und grossflächige Exzision von Läsion oder Gewebe an Haut und Subkutangewebe, mit primärem Wundverschluss, an der Hand               | 86.6A.12 ↔ Autologe Vollhauttransplantation, kleinflächig, am Hals  |
| 86.42.17 ↔ Radikale und grossflächige Exzision von Läsion oder Gewebe an Haut und Subkutangewebe, mit primärem Wundverschluss, an Brustwand und Rücken   | 86.6A.12 ↔ Autologe Vollhauttransplantation, kleinflächig, am Hals  |
| 86.42.18 ↔ Radikale und grossflächige Exzision von Läsion oder Gewebe an Haut und Subkutangewebe, mit primärem Wundverschluss, an Bauchregion und Leiste | 86.6A.13 ↔ Autologe Vollhauttransplantation, kleinflächig, an Schulter und Axilla   |
| 86.42.1A ↔ Radikale und grossflächige Exzision von Läsion oder Gewebe an Haut und Subkutangewebe, mit primärem Wundverschluss, am Gesäss                 | 86.6A.13 ↔ Autologe Vollhauttransplantation, kleinflächig, an Schulter und Axilla   |
| 86.42.1B ↔ Radikale und grossflächige Exzision von Läsion oder Gewebe an Haut und Subkutangewebe, mit primärem Wundverschluss, an Oberschenkel und Knie  | 86.6A.14 ↔ Autologe Vollhauttransplantation, kleinflächig, an Oberarm und Ellenbogen  |
| 86.42.1C ↔ Radikale und grossflächige Exzision von Läsion oder Gewebe an Haut und Subkutangewebe, mit primärem Wundverschluss, an Unterschenkel          | 86.6A.14 ↔ Autologe Vollhauttransplantation, kleinflächig, an Oberarm und Ellenbogen  |
| 86.42.1D ↔ Radikale und grossflächige Exzision von Läsion oder Gewebe an Haut und Subkutangewebe, mit primärem Wundverschluss, am Fuss                   | 86.6A.15 ↔ Autologe Vollhauttransplantation, kleinflächig, am Unterarm  |
| 86.43.11 ↔ Radikale und grossflächige Exzision von Läsion oder Gewebe an Haut und Subkutangewebe, mit plastischer Deckung, am Kopf                       | 86.6A.15 ↔ Autologe Vollhauttransplantation, kleinflächig, am Unterarm  |
| 86.43.12 ↔ Radikale und grossflächige Exzision von Läsion oder Gewebe an Haut und Subkutangewebe, mit plastischer Deckung, am Hals                       | 86.6A.16 ↔ Autologe Vollhauttransplantation, kleinflächig, an der Hand  |
| 86.43.13 ↔ Radikale und grossflächige Exzision von Läsion oder Gewebe an Haut und Subkutangewebe, mit plastischer Deckung, an Schulter und Axilla        | 86.6A.16 ↔ Autologe Vollhauttransplantation, kleinflächig, an der Hand  |
| 86.43.14 ↔ Radikale und grossflächige Exzision von Läsion oder Gewebe an Haut und Subkutangewebe, mit plastischer Deckung, an Oberarm und Ellenbogen     | 86.6A.17 ↔ Autologe Vollhauttransplantation, kleinflächig, an Brustwand und Rücken  |
| 86.43.15 ↔ Radikale und grossflächige Exzision von Läsion oder Gewebe an Haut und Subkutangewebe, mit plastischer Deckung, an Unterarm                   | 86.6A.17 ↔ Autologe Vollhauttransplantation, kleinflächig, an Brustwand und Rücken  |
| 86.43.16 ↔ Radikale und grossflächige Exzision von Läsion oder Gewebe an Haut und Subkutangewebe, mit plastischer Deckung, an der Hand                   | 86.6A.18 ↔ Autologe Vollhauttransplantation, kleinflächig, an Bauchregion und Leiste  |
| 86.43.17 ↔ Radikale und grossflächige Exzision von Läsion oder Gewebe an Haut und Subkutangewebe, mit plastischer Deckung, an Brustwand und Rücken       | 86.6A.18 ↔ Autologe Vollhauttransplantation, kleinflächig, an Bauchregion und Leiste  |
| 86.43.18 ↔ Radikale und grossflächige Exzision von Läsion oder Gewebe an Haut und Subkutangewebe, mit plastischer Deckung, an Bauchregion und Leiste     | 86.6A.1A ↔ Autologe Vollhauttransplantation, kleinflächig, am Gesäss  |
| 86.43.1A ↔ Radikale und grossflächige Exzision von Läsion oder Gewebe an Haut und Subkutangewebe, mit plastischer Deckung, am Gesäss                     | 86.6A.1A ↔ Autologe Vollhauttransplantation, kleinflächig, am Gesäss  |
|  | 86.6A.1B ↔ Autologe Vollhauttransplantation, kleinflächig, an Oberschenkel und Knie   |
|  | 86.6A.1B ↔ Autologe Vollhauttransplantation, kleinflächig, an Oberschenkel und Knie   |
|  | 86.6A.1C ↔ Autologe Vollhauttransplantation, kleinflächig, am Unterschenkel   |
|  | 86.6A.1C ↔ Autologe Vollhauttransplantation, kleinflächig, am Unterschenkel   |
|  | 86.6A.1D ↔ Autologe Vollhauttransplantation, kleinflächig, am Fuss  |
|  | 86.6A.1D ↔ Autologe Vollhauttransplantation, kleinflächig, am Fuss  |
|  | 86.6A.21 ↔ Autologe Vollhauttransplantation, grossflächig, am Kopf  |
|  | 86.6A.21 ↔ Autologe Vollhauttransplantation, grossflächig, am Kopf  |
|  | 86.6A.22 ↔ Autologe Vollhauttransplantation, grossflächig, am Hals  |
|  | 86.6A.22 ↔ Autologe Vollhauttransplantation, grossflächig, am Hals  |
|  | 86.6A.23 ↔ Autologe Vollhauttransplantation, grossflächig, an Schulter und Axilla   |
|  | 86.6A.23 ↔ Autologe Vollhauttransplantation, grossflächig, an Schulter und Axilla   |

|   |   |
|---|---|
| 86.6A.24 ↔ Autologe Vollhauttransplantation, grossflächig, an Oberarm und Ellenbogen  | 86.6B.25 ↔ Autologe Spalthauttransplantation, grossflächig, am Unterarm   |
| 86.6A.24 ↔ Autologe Vollhauttransplantation, grossflächig, an Oberarm und Ellenbogen  | 86.6B.26 ↔ Autologe Spalthauttransplantation, grossflächig, an der Hand   |
| 86.6A.25 ↔ Autologe Vollhauttransplantation, grossflächig, am Unterarm                | 86.6B.26 ↔ Autologe Spalthauttransplantation, grossflächig, an der Hand   |
| 86.6A.25 ↔ Autologe Vollhauttransplantation, grossflächig, am Unterarm                | 86.6B.27 ↔ Autologe Spalthauttransplantation, grossflächig, an Brustwand und Rücken   |
| 86.6A.26 ↔ Autologe Vollhauttransplantation, grossflächig, an der Hand                | 86.6B.28 ↔ Autologe Spalthauttransplantation, grossflächig, an Bauchregion und Leiste   |
| 86.6A.26 ↔ Autologe Vollhauttransplantation, grossflächig, an der Hand                | 86.6B.2A ↔ Autologe Spalthauttransplantation, grossflächig, am Gesäss   |
| 86.6A.27 ↔ Autologe Vollhauttransplantation, grossflächig, an Brustwand und Rücken    | 86.6B.2B ↔ Autologe Spalthauttransplantation, grossflächig, an Oberschenkel und Knie  |
| 86.6A.27 ↔ Autologe Vollhauttransplantation, grossflächig, an Brustwand und Rücken    | 86.6B.2C ↔ Autologe Spalthauttransplantation, grossflächig, am Unterschenkel  |
| 86.6A.28 ↔ Autologe Vollhauttransplantation, grossflächig, an Bauchregion und Leiste  | 86.6B.2D ↔ Autologe Spalthauttransplantation, grossflächig, am Fuss   |
| 86.6A.28 ↔ Autologe Vollhauttransplantation, grossflächig, an Bauchregion und Leiste  | 86.6C.11 †↔ Permanenter Hautersatz durch zweischichtiges Dermis-Epidermis-Ersatzmaterial, kleinflächig, am Kopf                 |
| 86.6A.2A ↔ Autologe Vollhauttransplantation, grossflächig, am Gesäss                  | 86.6C.16 †↔ Permanenter Hautersatz durch zweischichtiges Dermis-Epidermis-Ersatzmaterial, kleinflächig, an der Hand             |
| 86.6A.2A ↔ Autologe Vollhauttransplantation, grossflächig, am Gesäss                  | 86.6C.1D †↔ Permanenter Hautersatz durch zweischichtiges Dermis-Epidermis-Ersatzmaterial, kleinflächig, am Fuss                 |
| 86.6A.2B ↔ Autologe Vollhauttransplantation, grossflächig, an Oberschenkel und Knie   | 86.6C.1E †↔ Permanenter Hautersatz durch zweischichtiges Dermis-Epidermis-Ersatzmaterial, kleinflächig, an anderer Lokalisation |
| 86.6A.2B ↔ Autologe Vollhauttransplantation, grossflächig, an Oberschenkel und Knie   | 86.6C.21 †↔ Permanenter Hautersatz durch zweischichtiges Dermis-Epidermis-Ersatzmaterial, grossflächig, am Kopf                 |
| 86.6A.2C ↔ Autologe Vollhauttransplantation, grossflächig, am Unterschenkel           | 86.6C.26 †↔ Permanenter Hautersatz durch zweischichtiges Dermis-Epidermis-Ersatzmaterial, grossflächig, an der Hand             |
| 86.6A.2C ↔ Autologe Vollhauttransplantation, grossflächig, am Unterschenkel           | 86.6C.2D †↔ Permanenter Hautersatz durch zweischichtiges Dermis-Epidermis-Ersatzmaterial, grossflächig, am Fuss                 |
| 86.6A.2D ↔ Autologe Vollhauttransplantation, grossflächig, am Fuss                    | 86.6C.2E †↔ Permanenter Hautersatz durch zweischichtiges Dermis-Epidermis-Ersatzmaterial, grossflächig, an anderer Lokalisation |
| 86.6A.2D ↔ Autologe Vollhauttransplantation, grossflächig, am Fuss                    | 86.6C.31 †↔ Permanenter Hautersatz durch Epidermisersatzmaterial, kleinflächig, am Kopf   |
| 86.6B.11 ↔ Autologe Spalthauttransplantation, kleinflächig, am Kopf                   | 86.6C.36 †↔ Permanenter Hautersatz durch Epidermisersatzmaterial, kleinflächig, an der Hand                                     |
| 86.6B.12 ↔ Autologe Spalthauttransplantation, kleinflächig, am Hals                   | 86.6C.3D †↔ Permanenter Hautersatz durch Epidermisersatzmaterial, kleinflächig, am Fuss   |
| 86.6B.13 ↔ Autologe Spalthauttransplantation, kleinflächig, an Schulter und Axilla    | 86.6C.3E †↔ Permanenter Hautersatz durch Epidermisersatzmaterial, kleinflächig, an anderer Lokalisation                         |
| 86.6B.14 ↔ Autologe Spalthauttransplantation, kleinflächig, an Oberarm und Ellenbogen | 86.6C.41 †↔ Permanenter Hautersatz durch Epidermisersatzmaterial, grossflächig, am Kopf   |
| 86.6B.15 ↔ Autologe Spalthauttransplantation, kleinflächig, am Unterarm               | 86.6C.46 †↔ Permanenter Hautersatz durch Epidermisersatzmaterial, grossflächig, an der Hand                                     |
| 86.6B.16 ↔ Autologe Spalthauttransplantation, kleinflächig, an der Hand               | 86.6C.4D †↔ Permanenter Hautersatz durch Epidermisersatzmaterial, grossflächig, am Fuss   |
| 86.6B.16 ↔ Autologe Spalthauttransplantation, kleinflächig, an der Hand               | 86.6C.4E †↔ Permanenter Hautersatz durch Epidermisersatzmaterial, grossflächig, an anderer Lokalisation                         |
| 86.6B.17 ↔ Autologe Spalthauttransplantation, kleinflächig, an Brustwand und Rücken   | 86.6C.51 †↔ Permanenter Hautersatz durch Dermisersatzmaterial, kleinflächig, am Kopf  |
| 86.6B.18 ↔ Autologe Spalthauttransplantation, kleinflächig, an Bauchregion und Leiste | 86.6C.56 †↔ Permanenter Hautersatz durch Dermisersatzmaterial, kleinflächig, an der Hand  |
| 86.6B.1A ↔ Autologe Spalthauttransplantation, kleinflächig, am Gesäss                 | 86.6C.5D †↔ Permanenter Hautersatz durch Dermisersatzmaterial, kleinflächig, am Fuss  |
| 86.6B.1B ↔ Autologe Spalthauttransplantation, kleinflächig, an Oberschenkel und Knie  | 86.6C.5E †↔ Permanenter Hautersatz durch Dermisersatzmaterial, kleinflächig, an anderer Lokalisation                            |
| 86.6B.1C ↔ Autologe Spalthauttransplantation, kleinflächig, am Unterschenkel          | 86.6C.61 †↔ Permanenter Hautersatz durch Dermisersatzmaterial, grossflächig, am Kopf  |
| 86.6B.1D ↔ Autologe Spalthauttransplantation, kleinflächig, am Fuss                   |   |
| 86.6B.21 ↔ Autologe Spalthauttransplantation, grossflächig, am Kopf                   |   |
| 86.6B.22 ↔ Autologe Spalthauttransplantation, grossflächig, am Hals                   |   |
| 86.6B.23 ↔ Autologe Spalthauttransplantation, grossflächig, an Schulter und Axilla    |   |
| 86.6B.24 ↔ Autologe Spalthauttransplantation, grossflächig, an Oberarm und Ellenbogen |   |

|             |  |            |  |
|-------------|--|------------|--|
| 86.6C.66 ‡↔ | Permanenter Hautersatz durch Dermisersatzmaterial, grossflächig, an der Hand             | 86.7B.17 ↔ | Gestielte regionale Lappenplastik, an Brustwand und Rücken                               |
| 86.6C.6D ‡↔ | Permanenter Hautersatz durch Dermisersatzmaterial, grossflächig, am Fuss                 | 86.7B.18 ↔ | Gestielte regionale Lappenplastik, an Bauchregion und Leiste                             |
| 86.6C.6E ‡↔ | Permanenter Hautersatz durch Dermisersatzmaterial, grossflächig, an anderer Lokalisation | 86.7B.1A ↔ | Gestielte regionale Lappenplastik, am Gesäss   |
| 86.7A.31 ↔  | Verschiebe-Rotationsplastik, kleinflächig, am Kopf                                       | 86.7B.1B ↔ | Gestielte regionale Lappenplastik, an Oberschenkel und Knie                              |
| 86.7A.31 ↔  | Verschiebe-Rotationsplastik, kleinflächig, am Kopf                                       | 86.7B.1C ↔ | Gestielte regionale Lappenplastik, am Unterschenkel                                      |
| 86.7A.36 ↔  | Verschiebe-Rotationsplastik, kleinflächig, an der Hand                                   | 86.7B.1D ↔ | Gestielte regionale Lappenplastik, am Fuss   |
| 86.7A.36 ↔  | Verschiebe-Rotationsplastik, kleinflächig, an der Hand                                   | 86.7C.11 ↔ | Gestielte Fernlappenplastik, am Kopf   |
| 86.7A.3D ↔  | Verschiebe-Rotationsplastik, kleinflächig, am Fuss                                       | 86.7C.12 ↔ | Gestielte Fernlappenplastik, am Hals   |
| 86.7A.3D ↔  | Verschiebe-Rotationsplastik, kleinflächig, am Fuss                                       | 86.7C.13 ↔ | Gestielte Fernlappenplastik, an Schulter und Axilla                                      |
| 86.7A.3E ↔  | Verschiebe-Rotationsplastik, kleinflächig, an anderer Lokalisation                       | 86.7C.14 ↔ | Gestielte Fernlappenplastik, an Oberarm und Ellenbogen                                   |
| 86.7A.3E ↔  | Verschiebe-Rotationsplastik, kleinflächig, an anderer Lokalisation                       | 86.7C.15 ↔ | Gestielte Fernlappenplastik, am Unterarm   |
| 86.7A.41 ↔  | Verschiebe-Rotationsplastik, grossflächig, am Kopf                                       | 86.7C.16 ↔ | Gestielte Fernlappenplastik, an der Hand   |
| 86.7A.46 ↔  | Verschiebe-Rotationsplastik, grossflächig, an der Hand                                   | 86.7C.17 ↔ | Gestielte Fernlappenplastik, an Brustwand und Rücken                                     |
| 86.7A.46 ↔  | Verschiebe-Rotationsplastik, grossflächig, an der Hand                                   | 86.7C.18 ↔ | Gestielte Fernlappenplastik, an Bauchregion und Leiste                                   |
| 86.7A.4D ↔  | Verschiebe-Rotationsplastik, grossflächig, am Fuss                                       | 86.7C.1A ↔ | Gestielte Fernlappenplastik, am Gesäss   |
| 86.7A.4E ↔  | Verschiebe-Rotationsplastik, grossflächig, an anderer Lokalisation                       | 86.7C.1B ↔ | Gestielte Fernlappenplastik, an Oberschenkel und Knie                                    |
| 86.7A.51 ↔  | Transpositionsplastik (VY), kleinflächig, am Kopf  | 86.7C.1C ↔ | Gestielte Fernlappenplastik, am Unterschenkel  |
| 86.7A.51 ↔  | Transpositionsplastik (VY), kleinflächig, am Kopf  | 86.7C.1D ↔ | Gestielte Fernlappenplastik, am Fuss   |
| 86.7A.56 ↔  | Transpositionsplastik (VY), kleinflächig, an der Hand                                    | 86.7D.11 ↔ | Plastik mit freiem Lappen mit mikrovaskulärer Anastomosierung, am Kopf                   |
| 86.7A.56 ↔  | Transpositionsplastik (VY), kleinflächig, an der Hand                                    | 86.7D.12 ↔ | Plastik mit freiem Lappen mit mikrovaskulärer Anastomosierung, am Hals                   |
| 86.7A.5D ↔  | Transpositionsplastik (VY), kleinflächig, am Fuss  | 86.7D.13 ↔ | Plastik mit freiem Lappen mit mikrovaskulärer Anastomosierung, an Schulter und Axilla    |
| 86.7A.5D ↔  | Transpositionsplastik (VY), kleinflächig, am Fuss  | 86.7D.14 ↔ | Plastik mit freiem Lappen mit mikrovaskulärer Anastomosierung, an Oberarm und Ellenbogen |
| 86.7A.5E ↔  | Transpositionsplastik (VY), kleinflächig, an anderer Lokalisation                        | 86.7D.15 ↔ | Plastik mit freiem Lappen mit mikrovaskulärer Anastomosierung, am Unterarm               |
| 86.7A.5E ↔  | Transpositionsplastik (VY), kleinflächig, an anderer Lokalisation                        | 86.7D.16 ↔ | Plastik mit freiem Lappen mit mikrovaskulärer Anastomosierung, an der Hand               |
| 86.7A.61 ↔  | Transpositionsplastik (VY), grossflächig, am Kopf  | 86.7D.16 ↔ | Plastik mit freiem Lappen mit mikrovaskulärer Anastomosierung, an der Hand               |
| 86.7A.66 ↔  | Transpositionsplastik (VY), grossflächig, an der Hand                                    | 86.7D.17 ↔ | Plastik mit freiem Lappen mit mikrovaskulärer Anastomosierung, an Brustwand und Rücken   |
| 86.7A.66 ↔  | Transpositionsplastik (VY), grossflächig, an der Hand                                    | 86.7D.18 ↔ | Plastik mit freiem Lappen mit mikrovaskulärer Anastomosierung, an Bauchregion und Leiste |
| 86.7A.6D ↔  | Transpositionsplastik (VY), grossflächig, am Fuss  | 86.7D.1A ↔ | Plastik mit freiem Lappen mit mikrovaskulärer Anastomosierung, am Gesäss                 |
| 86.7A.6E ↔  | Transpositionsplastik (VY), grossflächig, an anderer Lokalisation                        | 86.7D.1B ↔ | Plastik mit freiem Lappen mit mikrovaskulärer Anastomosierung, an Oberschenkel und Knie  |
| 86.7A.71 ↔  | Insellappenplastik, kleinflächig, am Kopf  | 86.7D.1C ↔ | Plastik mit freiem Lappen mit mikrovaskulärer Anastomosierung, am Unterschenkel          |
| 86.7A.71 ↔  | Insellappenplastik, kleinflächig, am Kopf  | 86.7D.1D ↔ | Plastik mit freiem Lappen mit mikrovaskulärer Anastomosierung, am Fuss                   |
| 86.7A.76 ↔  | Insellappenplastik, kleinflächig, an der Hand  | 86.7E.21 ↔ | Revision von gestielter regionaler Lappenplastik, am Kopf                                |
| 86.7A.76 ↔  | Insellappenplastik, kleinflächig, an der Hand  | 86.7E.21 ↔ | Revision von gestielter regionaler Lappenplastik, am Kopf                                |
| 86.7A.7D ↔  | Insellappenplastik, kleinflächig, am Fuss  | 86.7E.26 ↔ | Revision von gestielter regionaler Lappenplastik, an der Hand                            |
| 86.7A.7D ↔  | Insellappenplastik, kleinflächig, am Fuss  | 86.7E.26 ↔ | Revision von gestielter regionaler Lappenplastik, an der Hand                            |
| 86.7A.7E ↔  | Insellappenplastik, kleinflächig, an anderer Lokalisation                                | 86.7E.2D ↔ | Revision von gestielter regionaler Lappenplastik, am Fuss                                |
| 86.7A.7E ↔  | Insellappenplastik, kleinflächig, an anderer Lokalisation                                | 86.7E.2D ↔ | Revision von gestielter regionaler Lappenplastik, am Fuss                                |
| 86.7A.81 ↔  | Insellappenplastik, grossflächig, am Kopf  | 86.7E.2E ↔ | Revision von gestielter regionaler Lappenplastik, an anderer Lokalisation                |
| 86.7A.86 ↔  | Insellappenplastik, grossflächig, an der Hand  | 86.7E.2E ↔ | Revision von gestielter regionaler Lappenplastik, an anderer Lokalisation                |
| 86.7A.86 ↔  | Insellappenplastik, grossflächig, an der Hand  | 86.7E.31 ↔ | Revision von gestielter Fernlappenplastik, am Kopf                                       |
| 86.7A.8D ↔  | Insellappenplastik, grossflächig, am Fuss  | 86.7E.31 ↔ | Revision von gestielter Fernlappenplastik, am Kopf                                       |
| 86.7A.8E ↔  | Insellappenplastik, grossflächig, an anderer Lokalisation                                | 86.7E.36 ↔ | Revision von gestielter Fernlappenplastik, an der Hand                                   |
| 86.7A.B6 ↔  | Z-Plastik, grossflächig, an der Hand   |            |  |
| 86.7A.B6 ↔  | Z-Plastik, grossflächig, an der Hand   |            |  |
| 86.7A.D6 ↔  | W-Plastik, grossflächig, an der Hand   |            |  |
| 86.7A.D6 ↔  | W-Plastik, grossflächig, an der Hand   |            |  |
| 86.7B.11 ↔  | Gestielte regionale Lappenplastik, am Kopf   |            |  |
| 86.7B.12 ↔  | Gestielte regionale Lappenplastik, am Hals   |            |  |
| 86.7B.13 ↔  | Gestielte regionale Lappenplastik, an Schulter und Axilla                                |            |  |
| 86.7B.14 ↔  | Gestielte regionale Lappenplastik, an Oberarm und Ellenbogen                             |            |  |
| 86.7B.15 ↔  | Gestielte regionale Lappenplastik, am Unterarm   |            |  |
| 86.7B.16 ↔  | Gestielte regionale Lappenplastik, an der Hand   |            |  |

|            |  |            |   |
|------------|--|------------|---|
| 86.7E.36 ↔ | Revision von gestielter Fernlappenplastik, an der Hand   | 86.88.14 ↔ | Operative Anlage oder Wechsel eines Systems zur Vakuumversiegelung in Regional- oder Allgemeinanästhesie, endorektal  |
| 86.7E.3D ↔ | Revision von gestielter Fernlappenplastik, am Fuss   | 86.88.15 ↔ | Operative Anlage oder Wechsel eines Systems zur Vakuumversiegelung in Regional- oder Allgemeinanästhesie, an Haut und Subkutangewebe  |
| 86.7E.3D ↔ | Revision von gestielter Fernlappenplastik, am Fuss   | 86.88.16 ↔ | Operative Anlage oder Wechsel eines Systems zur Vakuumversiegelung in Regional- oder Allgemeinanästhesie, an anderer Lokalisation   |
| 86.7E.3E ↔ | Revision von gestielter Fernlappenplastik, an anderer Lokalisation   | 86.88.17 ↔ | Operative Anlage oder Wechsel eines Systems zur Vakuumversiegelung in Regional- oder Allgemeinanästhesie, an anderer Lokalisation   |
| 86.7E.3E ↔ | Revision von gestielter Fernlappenplastik, an anderer Lokalisation   | 86.88.18 ↔ | Operative Anlage oder Wechsel eines Systems zur Vakuumversiegelung in Regional- oder Allgemeinanästhesie, tiefreichend, an Rücken (zervikal bis sakral)                                 |
| 86.7E.41 ↔ | Revision von einer Plastik mit freien Lappen mit mikrovaskulärer Anastomosierung, am Kopf  | 86.88.18 ↔ | Operative Anlage oder Wechsel eines Systems zur Vakuumversiegelung in Regional- oder Allgemeinanästhesie, tiefreichend, an Becken, Vulva, Perineum                                      |
| 86.7E.41 ↔ | Revision von einer Plastik mit freien Lappen mit mikrovaskulärer Anastomosierung, am Kopf  | 86.8A.11 ↔ | Weichteildeckung und Hautersatz mittels kultivierten Keratinozyten mit Applikation als Blatt, kleinflächig, am Kopf   |
| 86.7E.46 ↔ | Revision von einer Plastik mit freien Lappen mit mikrovaskulärer Anastomosierung, an der Hand  | 86.8A.16 ↔ | Weichteildeckung und Hautersatz mittels kultivierten Keratinozyten mit Applikation als Blatt, kleinflächig, an der Hand   |
| 86.7E.46 ↔ | Revision von einer Plastik mit freien Lappen mit mikrovaskulärer Anastomosierung, an der Hand  | 86.8A.1D ↔ | Weichteildeckung und Hautersatz mittels kultivierten Keratinozyten mit Applikation als Blatt, kleinflächig, am Fuss   |
| 86.7E.4D ↔ | Revision von einer Plastik mit freien Lappen mit mikrovaskulärer Anastomosierung, am Fuss  | 86.8A.1E ↔ | Weichteildeckung und Hautersatz mittels kultivierten Keratinozyten mit Applikation als Blatt, kleinflächig, an anderer Lokalisation   |
| 86.7E.4D ↔ | Revision von einer Plastik mit freien Lappen mit mikrovaskulärer Anastomosierung, am Fuss  | 86.8A.21 ↔ | Weichteildeckung und Hautersatz mittels kultivierten Keratinozyten mit Applikation als Blatt, grossflächig, am Kopf   |
| 86.7E.4E ↔ | Revision von einer Plastik mit freien Lappen mit mikrovaskulärer Anastomosierung, an anderer Lokalisation  | 86.8A.26 ↔ | Weichteildeckung und Hautersatz mittels kultivierten Keratinozyten mit Applikation als Blatt, grossflächig, an der Hand   |
| 86.7E.4E ↔ | Revision von einer Plastik mit freien Lappen mit mikrovaskulärer Anastomosierung, an anderer Lokalisation  | 86.8A.2D ↔ | Weichteildeckung und Hautersatz mittels kultivierten Keratinozyten mit Applikation als Blatt, grossflächig, am Fuss   |
| 86.84.21 ↔ | Korrektur einer Narbenkontraktur oder Bride am Kopf  | 86.8A.2E ↔ | Weichteildeckung und Hautersatz mittels kultivierten Keratinozyten mit Applikation als Blatt, grossflächig, an anderer Lokalisation   |
| 86.84.26 ↔ | Korrektur einer Narbenkontraktur oder Bride an der Hand  | 86.8A.31 ↔ | Weichteildeckung und Hautersatz mittels Applikation von Zellsuspension (Sprühtherapie) von autologen kultivierten Keratinozyten und Fibroblasten, kleinflächig, am Kopf                 |
| 86.84.2D ↔ | Korrektur einer Narbenkontraktur oder Bride am Fuss  | 86.8A.36 ↔ | Weichteildeckung und Hautersatz mittels Applikation von Zellsuspension (Sprühtherapie) von autologen kultivierten Keratinozyten und Fibroblasten, kleinflächig, an der Hand             |
| 86.84.2E ↔ | Korrektur einer Narbenkontraktur oder Bride an anderer Lokalisation  | 86.8A.3D ↔ | Weichteildeckung und Hautersatz mittels Applikation von Zellsuspension (Sprühtherapie) von autologen kultivierten Keratinozyten und Fibroblasten, kleinflächig, am Fuss                 |
| 86.88.D1 ↔ | Temporäre Weichteildeckung durch alloplastisches Material, grossflächig, am Kopf   | 86.8A.3E ↔ | Weichteildeckung und Hautersatz mittels Applikation von Zellsuspension (Sprühtherapie) von autologen kultivierten Keratinozyten und Fibroblasten, kleinflächig, an anderer Lokalisation |
| 86.88.D6 ↔ | Temporäre Weichteildeckung durch alloplastisches Material, grossflächig, an der Hand   | 86.8A.41 ↔ | Weichteildeckung und Hautersatz mittels Applikation von Zellsuspension (Sprühtherapie) von autologen kultivierten Keratinozyten und Fibroblasten, grossflächig, am Kopf                 |
| 86.88.DD ↔ | Temporäre Weichteildeckung durch alloplastisches Material, grossflächig, am Fuss   | 86.8A.46 ↔ | Weichteildeckung und Hautersatz mittels Applikation von Zellsuspension (Sprühtherapie) von autologen kultivierten Keratinozyten und Fibroblasten, grossflächig, an der Hand             |
| 86.88.DE ↔ | Temporäre Weichteildeckung durch alloplastisches Material, grossflächig, an anderer Lokalisation   | 86.8A.4D ↔ | Weichteildeckung und Hautersatz mittels Applikation von Zellsuspension (Sprühtherapie) von autologen kultivierten Keratinozyten und Fibroblasten, grossflächig, am Fuss                 |
| 86.88.F1 ↔ | Temporäre Weichteildeckung mittels allogener Haut, grossflächig, am Kopf   |            |   |
| 86.88.F6 ↔ | Temporäre Weichteildeckung mittels allogener Haut, grossflächig, an der Hand   |            |   |
| 86.88.FD ↔ | Temporäre Weichteildeckung mittels allogener Haut, grossflächig, am Fuss   |            |   |
| 86.88.FE ↔ | Temporäre Weichteildeckung mittels allogener Haut, grossflächig, an anderer Lokalisation   |            |   |
| 86.88.H1 ↔ | Temporäre Weichteildeckung mittels xenogener Haut, grossflächig, am Kopf   |            |   |
| 86.88.H6 ↔ | Temporäre Weichteildeckung mittels xenogener Haut, grossflächig, an der Hand   |            |   |
| 86.88.HD ↔ | Temporäre Weichteildeckung mittels xenogener Haut, grossflächig, am Fuss   |            |   |
| 86.88.HE ↔ | Temporäre Weichteildeckung mittels xenogener Haut, grossflächig, an anderer Lokalisation   |            |   |
| 86.88.I1 ↔ | Operative Anlage oder Wechsel eines Systems zur Vakuumversiegelung in Regional- oder Allgemeinanästhesie, tiefreichend, an Knochen und Gelenken der Extremitäten |            |   |
| 86.88.I2 ↔ | Operative Anlage oder Wechsel eines Systems zur Vakuumversiegelung in Regional- oder Allgemeinanästhesie, tiefreichend, an Thorax, Mediastinum und Sternum       |            |   |
| 86.88.I3 ↔ | Operative Anlage oder Wechsel eines Systems zur Vakuumversiegelung in Regional- oder Allgemeinanästhesie, am offenen Abdomen                                     |            |   |

- |  |   |
|--|---|
| 86.8A.4E ↔ Weichteildeckung und Hautersatz mittels Applikation von Zellsuspension (Sprühtherapie) von autologen kultivierten Keratinozyten und Fibroblasten, grossflächig, an anderer Lokalisation | 86.93.2E ↔ Einsetzen eines Gewebeexpanders an anderer Lokalisation  |
| 86.91 ↔ Exzision von Haut zur Transplantation  | 86.93.2E ↔ Einsetzen eines Gewebeexpanders an anderer Lokalisation  |
| 86.93.09 ↔ Einsetzen eines Gewebeexpanders, sonstige   | 86.A2.21 ↔ Temporäre Weichteildeckung durch hydrolytisch resorbierbare Membran, grossflächig, am Kopf                 |
| 86.93.09 ↔ Einsetzen eines Gewebeexpanders, sonstige   | 86.A2.26 ↔ Temporäre Weichteildeckung durch hydrolytisch resorbierbare Membran, grossflächig, an der Hand             |
| 86.93.21 ↔ Einsetzen eines Gewebeexpanders am Kopf   | 86.A2.2D ↔ Temporäre Weichteildeckung durch hydrolytisch resorbierbare Membran, grossflächig, am Fuss                 |
| 86.93.21 ↔ Einsetzen eines Gewebeexpanders am Kopf   | 86.A2.2E ↔ Temporäre Weichteildeckung durch hydrolytisch resorbierbare Membran, grossflächig, an anderer Lokalisation |
| 86.93.26 ↔ Einsetzen eines Gewebeexpanders an der Hand   |   |
| 86.93.26 ↔ Einsetzen eines Gewebeexpanders an der Hand   |   |
| 86.93.2D ↔ Einsetzen eines Gewebeexpanders am Fuss   |   |
| 86.93.2D ↔ Einsetzen eines Gewebeexpanders am Fuss   |   |

### Prozedur F21-4

- |  |  |
|--|--|
| 86.2A.21 ‡↔ Chirurgisches Débridement, mittlerer Ausdehnung, am Kopf     | 86.2A.2D ‡↔ Chirurgisches Débridement, mittlerer Ausdehnung, am Fuss                 |
| 86.2A.26 ‡↔ Chirurgisches Débridement, mittlerer Ausdehnung, an der Hand | 86.2A.2E ‡↔ Chirurgisches Débridement, mittlerer Ausdehnung, an anderer Lokalisation |

### Prozedur F21-5

- 86.0B.11 ‡↔ Implantation eines Medikamententrägers an Haut und Subkutangewebe

### Prozedur F21-6

- |   |  |
|---|--|
| 86.88.I1 ↔ Operative Anlage oder Wechsel eines Systems zur Vakuumversiegelung in Regional- oder Allgemeinanästhesie, tiefreichend, an Knochen und Gelenken der Extremitäten | 86.88.I5 ↔ Operative Anlage oder Wechsel eines Systems zur Vakuumversiegelung in Regional- oder Allgemeinanästhesie, an Haut und Subkutangewebe                    |
| 86.88.I2 ↔ Operative Anlage oder Wechsel eines Systems zur Vakuumversiegelung in Regional- oder Allgemeinanästhesie, tiefreichend, an Thorax, Mediastinum und Sternum       | 86.88.I6 ↔ Operative Anlage oder Wechsel eines Systems zur Vakuumversiegelung in Regional- oder Allgemeinanästhesie, an anderer Lokalisation                       |
| 86.88.I3 ↔ Operative Anlage oder Wechsel eines Systems zur Vakuumversiegelung in Regional- oder Allgemeinanästhesie, am offenen Abdomen                                     | 86.88.I7 ↔ Operative Anlage oder Wechsel eines Systems zur Vakuumversiegelung in Regional- oder Allgemeinanästhesie, tiefreichend, an Rücken (zervikal bis sakral) |
| 86.88.I4 ↔ Operative Anlage oder Wechsel eines Systems zur Vakuumversiegelung in Regional- oder Allgemeinanästhesie, endorektal   | 86.88.I8 ↔ Operative Anlage oder Wechsel eines Systems zur Vakuumversiegelung in Regional- oder Allgemeinanästhesie, tiefreichend, an Becken, Vulva, Perineum      |

### Prozedur F21-7

- |   |   |
|---|---|
| 86.6B.21 ↔ Autologe Spalthauttransplantation, grossflächig, am Kopf                   | 86.6B.28 ↔ Autologe Spalthauttransplantation, grossflächig, an Bauchregion und Leiste |
| 86.6B.22 ↔ Autologe Spalthauttransplantation, grossflächig, am Hals                   | 86.6B.2A ↔ Autologe Spalthauttransplantation, grossflächig, am Gesäss                 |
| 86.6B.23 ↔ Autologe Spalthauttransplantation, grossflächig, an Schulter und Axilla    | 86.6B.2B ↔ Autologe Spalthauttransplantation, grossflächig, an Oberschenkel und Knie  |
| 86.6B.24 ↔ Autologe Spalthauttransplantation, grossflächig, an Oberarm und Ellenbogen | 86.6B.2C ↔ Autologe Spalthauttransplantation, grossflächig, am Unterschenkel          |
| 86.6B.25 ↔ Autologe Spalthauttransplantation, grossflächig, am Unterarm               | 86.6B.2D ↔ Autologe Spalthauttransplantation, grossflächig, am Fuss                   |
| 86.6B.27 ↔ Autologe Spalthauttransplantation, grossflächig, an Brustwand und Rücken   |   |



**DRG F24****Perkutane Koronarangioplastie (PTCA)**

Prozedur in Tabelle F24-5 oder Prozedur in Tabelle F24-6

**DRG F24A****Perkutane Koronarangioplastie (PTCA) mit mehrzeitigem Eingriff oder komplizierenden Prozeduren, und äusserst schwere CC, oder bestimmte Diagnose oder bestimmte Prozedur**

(Mindestens zwei Behandlungen, die mindestens einen Tag auseinander liegen in [mindestens zwei Prozeduren in Tabelle F24-5] oder (Komplizierende Prozeduren oder Hauptdiagnose in Tabelle F24-1 und PCCL > 3 oder Diagnose in Tabelle F24-2) und Verweildauer > 1 Tag) und (mindestens zwei Behandlungen, die mindestens einen Tag auseinander liegen in [mindestens zwei Prozeduren in Tabelle F24-5] oder Komplizierende Prozeduren) und PCCL > 3 oder Prozedur in Tabelle F24-7 oder Prozedur in Tabelle F24-8 oder Diagnose in Tabelle F24-2 oder Prozedur in Tabelle F24-9)

**DRG F24B****Perkutane Koronarangioplastie (PTCA) mit mehrzeitigem Eingriff oder komplizierenden Prozeduren oder bestimmter Diagnose mit äusserst schweren CC mit drei oder mehr Stents und Globalinsuffizienz**

Mindestens zwei Behandlungen, die mindestens einen Tag auseinander liegen in [mindestens zwei Prozeduren in Tabelle F24-5] oder (Komplizierende Prozeduren oder Hauptdiagnose in Tabelle F24-1 und PCCL > 3 oder Diagnose in Tabelle F24-2) und Verweildauer > 1 Tag oder (mindestens zwei Prozeduren in Tabelle F24-10 oder Prozedur in Tabelle F24-9 oder Prozedur in Tabelle F24-11 oder Prozedur in Tabelle F24-12 oder Prozedur in Tabelle F24-8 oder Prozedur in mindestens zwei der Tabellen F24-13, F24-14) und (mindestens drei Prozeduren in Tabelle F24-10 oder Prozedur in Tabelle F24-15 oder Prozedur in Tabelle F24-12 oder Prozedur in Tabelle F24-8 oder Prozedur in Tabelle F24-11 oder Prozedur in mindestens zwei der Tabellen F24-13, F24-14) und (Diagnose in Tabelle F24-3 und Diagnose in Tabelle F24-4)

**DRG F24C****Perkutane Koronarangioplastie (PTCA) mit drei oder mehr Stents oder komplexer Prozedur oder Kombination aus Stents und Ballons, oder mit zwei Stents und Globalinsuffizienz**

(Mindestens zwei Prozeduren in Tabelle F24-10 oder Prozedur in Tabelle F24-9 oder Prozedur in Tabelle F24-11 oder Prozedur in Tabelle F24-12 oder Prozedur in Tabelle F24-8 oder Prozedur in mindestens zwei der Tabellen F24-13, F24-14) und (mindestens drei Prozeduren in Tabelle F24-10 oder Prozedur in Tabelle F24-15 oder Prozedur in Tabelle F24-12 oder Prozedur in Tabelle F24-8 oder Prozedur in Tabelle F24-11 oder Prozedur in mindestens zwei der Tabellen F24-13, F24-14) oder (mindestens zwei Prozeduren in Tabelle F24-10 oder Prozedur in Tabelle F24-9 oder Prozedur in Tabelle F24-11 oder Prozedur in Tabelle F24-12 oder Prozedur in Tabelle F24-8 oder Prozedur in mindestens zwei der Tabellen F24-13, F24-14) und (Diagnose in Tabelle F24-3 und Diagnose in Tabelle F24-4)

**DRG F24D****Perkutane Koronarangioplastie (PTCA) mit zwei Stents, oder komplizierende Diagnose oder Alter < 16 Jahre mit Globalinsuffizienz oder medikamentenfreisetzende Ballons**

Mindestens zwei Prozeduren in Tabelle F24-10 oder Prozedur in Tabelle F24-9 oder Prozedur in Tabelle F24-11 oder Prozedur in Tabelle F24-12 oder Prozedur in Tabelle F24-8 oder Prozedur in mindestens zwei der Tabellen F24-13, F24-14 oder (Hauptdiagnose in Tabelle F24-1 oder Alter < 16 Jahre) und (Diagnose in Tabelle F24-3 und Diagnose in Tabelle F24-4 oder Prozedur in Tabelle F24-16)

**DRG F24E****Perkutane Koronarangioplastie (PTCA) mit komplizierender Diagnose oder Alter < 16 Jahre**

Hauptdiagnose in Tabelle F24-1 oder Alter &lt; 16 Jahre

**DRG F24F****Perkutane Koronarangioplastie (PTCA), Alter > 15 Jahre****Diagnose F24-1**

|       |   |       |  |
|-------|---|-------|--|
| I21.0 | Akuter transmuraler Myokardinfarkt der Vorderwand                           | I21.4 | Akuter subendokardialer Myokardinfarkt                     |
| I21.1 | Akuter transmuraler Myokardinfarkt der Hinterwand                           | I21.9 | Akuter Myokardinfarkt, nicht näher bezeichnet              |
| I21.2 | Akuter transmuraler Myokardinfarkt an sonstigen Lokalisationen              | I22.0 | Rezidivierender Myokardinfarkt der Vorderwand              |
| I21.3 | Akuter transmuraler Myokardinfarkt an nicht näher bezeichneter Lokalisation | I22.1 | Rezidivierender Myokardinfarkt der Hinterwand              |
|       |   | I22.8 | Rezidivierender Myokardinfarkt an sonstigen Lokalisationen |

|       |   |        |  |
|-------|---|--------|--|
| I22.9 | Rezidivierender Myokardinfarkt an nicht näher bezeichneter Lokalisation                                 | I42.1  | Hypertrophische obstruktive Kardiomyopathie                    |
| I23.0 | Hämoperikard als akute Komplikation nach akutem Myokardinfarkt  | I46.0  | Herzstillstand mit erfolgreicher Wiederbelebung                |
| I23.1 | Vorhofseptumdefekt als akute Komplikation nach akutem Myokardinfarkt                                    | I47.2  | Ventrikuläre Tachykardie                                       |
| I23.2 | Ventrikelseptumdefekt als akute Komplikation nach akutem Myokardinfarkt                                 | I49.0  | Kammerflattern und Kammerflimmern                              |
| I23.3 | Ruptur der Herzwand ohne Hämoperikard als akute Komplikation nach akutem Myokardinfarkt                 | I50.00 | Primäre Rechtsherzinsuffizienz                                 |
| I23.4 | Ruptur der Chordae tendineae als akute Komplikation nach akutem Myokardinfarkt                          | I50.01 | Sekundäre Rechtsherzinsuffizienz                               |
| I23.5 | Papillarmuskelruptur als akute Komplikation nach akutem Myokardinfarkt                                  | I50.12 | Linksherzinsuffizienz: Mit Beschwerden bei stärkerer Belastung |
| I23.6 | Thrombose des Vorhofes, des Herzohres oder der Kammer als akute Komplikation nach akutem Myokardinfarkt | I50.13 | Linksherzinsuffizienz: Mit Beschwerden bei leichter Belastung  |
|       |   | I50.14 | Linksherzinsuffizienz: Mit Beschwerden in Ruhe                 |
|       |   | Z01.80 | Abklärung einer Disposition für maligne Herzrhythmusstörungen  |

### Prozedur F24-10

|            |  |            |  |
|------------|--|------------|--|
| 00.66.37 ↔ | Perkutan-transluminale Gefässintervention an den Koronarien mittels Lithotripsie   | 39.B1.N2 ↔ | (Perkutan-)transluminale Implantation von Stents ohne Medikamentenfreisetzung, künstliche aortopulmonale Shunts        |
| 36.08.00 ↔ | Implantation von Stents in Koronararterien, perkutan-transluminal, n.n.bez.  | 39.B2.75 ↔ | (Perkutan-)transluminale Implantation von Stents mit Medikamentenfreisetzung, Ductus arteriosus apertus                |
| 36.08.09 ↔ | Implantation von Stents in Koronararterien, perkutan-transluminal, sonstige  | 39.B2.M2 ↔ | (Perkutan-)transluminale Implantation von Stents mit Medikamentenfreisetzung, Aortopulmonale Kollateralgefässe [MAPCA] |
| 36.08.11 ↔ | Implantation perkutan-transluminal von Stents ohne Medikamentenfreisetzung, in einer Koronararterie                          | 39.B2.N2 ↔ | (Perkutan-)transluminale Implantation von Stents mit Medikamentenfreisetzung, künstliche aortopulmonale Shunts         |
| 36.08.12 ↔ | Implantation perkutan-transluminal von Stents ohne Medikamentenfreisetzung, in mehreren Koronararterien                      | 39.B3.75 ↔ | (Perkutan-)transluminale Implantation von gecoverten Stents ohne Medikamentenfreisetzung, Ductus arteriosus apertus    |
| 36.08.13 ↔ | Implantation perkutan-transluminal von selbstexpandierenden Stents ohne Medikamentenfreisetzung, in einer Koronararterie     | 39.B4.75 ↔ | (Perkutan-)transluminale Implantation von gecoverten Stents mit Medikamentenfreisetzung, Ductus arteriosus apertus     |
| 36.08.14 ↔ | Implantation perkutan-transluminal von selbstexpandierenden Stents ohne Medikamentenfreisetzung, in mehreren Koronararterien | 39.B5.75 ↔ | (Perkutan-)transluminale Implantation von ungecoverten Cheatham-Platinum-Stents, Ductus arteriosus apertus             |
| 36.08.15 ↔ | Implantation perkutan-transluminal eines Bifurkationsstents ohne Medikamentenfreisetzung in Koronararterien                  | 39.B6.75 ↔ | (Perkutan-)transluminale Implantation von gecoverten Cheatham-Platinum-Stents, Ductus arteriosus apertus               |
| 36.08.21 ↔ | Implantation perkutan-transluminal von Stents mit Medikamentenfreisetzung, in einer Koronararterie                           | 39.B7.75 ↔ | (Perkutan-)transluminale Implantation von ungecoverten grosslumige Stents, Ductus arteriosus apertus                   |
| 36.08.22 ↔ | Implantation perkutan-transluminal von Stents mit Medikamentenfreisetzung, in mehreren Koronararterien                       | 39.B7.M2 ↔ | (Perkutan-)transluminale Implantation von ungecoverten grosslumige Stents, Aortopulmonale Kollateralgefässe [MAPCA]    |
| 36.08.23 ↔ | Implantation perkutan-transluminal von selbstexpandierenden Stents mit Medikamentenfreisetzung, in einer Koronararterie      | 39.B7.N2 ↔ | (Perkutan-)transluminale Implantation von ungecoverten grosslumige Stents, künstliche aortopulmonale Shunts            |
| 36.08.24 ↔ | Implantation perkutan-transluminal von selbstexpandierenden Stents mit Medikamentenfreisetzung, in mehreren Koronararterien  | 39.B8.75 ↔ | (Perkutan-)transluminale Implantation von gecoverten grosslumige Stents, Ductus arteriosus apertus                     |
| 36.08.25 ↔ | Implantation perkutan-transluminal eines Bifurkationsstents mit Medikamentenfreisetzung in Koronararterien                   | 39.B8.M2 ↔ | (Perkutan-)transluminale Implantation von gecoverten grosslumige Stents, Aortopulmonale Kollateralgefässe [MAPCA]      |
| 36.08.31 ↔ | Implantation perkutan-transluminal von beschichteten Stents in eine Koronararterie   | 39.B8.N2 ↔ | (Perkutan-)transluminale Implantation von gecoverten grosslumige Stents, künstliche aortopulmonale Shunts              |
| 36.08.32 ↔ | Implantation perkutan-transluminal von beschichteten Stents in mehrere Koronararterien                                       | 39.BA.M2 ↔ | (Perkutan-)transluminale Implantation von ungecoverten Wachstumsstents, Aortopulmonale Kollateralgefässe [MAPCA]       |
| 36.0A ↔    | Implantation perkutan-transluminal eines strömungsreduzierenden Drahtgeflechts in den Koronarsinus                           | 39.BA.N2 ↔ | (Perkutan-)transluminale Implantation von ungecoverten Wachstumsstents, künstliche aortopulmonale Shunts               |
| 39.B1.75 ↔ | (Perkutan-)transluminale Implantation von Stents ohne Medikamentenfreisetzung, Ductus arteriosus apertus                     |            |  |
| 39.B1.M2 ↔ | (Perkutan-)transluminale Implantation von Stents ohne Medikamentenfreisetzung, Aortopulmonale Kollateralgefässe [MAPCA]      |            |  |

39.BB.M2 ↔ (Perkutan-)transluminale Implantation von gecoverten Wachstumsstents, Aortopulmonale Kollateralgefäße [MAPCA]  
 39.BB.N2 ↔ (Perkutan-)transluminale Implantation von gecoverten Wachstumsstents, künstliche aortopulmonale Shunts

39.BH.75 ↔ (Perkutan-)transluminale Implantation von Stents zur Strömungslaminierung bei Aneurysmen, Ductus arteriosus apertus

### Prozedur F24-11

00.4C.13 ↔ Einsetzen von 3 medikamentenfreisetzenden Ballons  
 00.4C.14 ↔ Einsetzen von 4 und mehr medikamentenfreisetzenden Ballons

### Prozedur F24-12

37.2A.11 ↔ Intravaskuläre Bildgebung der Koronargefäße mittels Ultraschall  
 37.2A.12 ↔ Intravaskuläre Bildgebung der Koronargefäße mittels optischer Kohärenztomographie

### Prozedur F24-13

|                                   |  |
|-----------------------------------|--|
| 39.C1.11 ↔ 1 implantierter Stent  | 39.C1.1D ↔ 11 implantierte Stents          |
| 39.C1.12 ↔ 2 implantierte Stents  | 39.C1.1E ↔ 12 implantierte Stents          |
| 39.C1.13 ↔ 3 implantierte Stents  | 39.C1.1F ↔ 13 implantierte Stents          |
| 39.C1.14 ↔ 4 implantierte Stents  | 39.C1.1G ↔ 14 implantierte Stents          |
| 39.C1.15 ↔ 5 implantierte Stents  | 39.C1.1H ↔ 15 implantierte Stents          |
| 39.C1.17 ↔ 6 implantierte Stents  | 39.C1.1I ↔ 16 implantierte Stents          |
| 39.C1.18 ↔ 7 implantierte Stents  | 39.C1.1J ↔ 17 implantierte Stents          |
| 39.C1.1A ↔ 8 implantierte Stents  | 39.C1.1K ↔ 18 implantierte Stents          |
| 39.C1.1B ↔ 9 implantierte Stents  | 39.C1.1L ↔ 19 implantierte Stents          |
| 39.C1.1C ↔ 10 implantierte Stents | 39.C1.1M ↔ 20 und mehr implantierte Stents |

### Prozedur F24-14

00.4C.11 ↔ Einsetzen von 1 medikamentenfreisetzendem Ballon  
 00.4C.12 ↔ Einsetzen von 2 medikamentenfreisetzenden Ballons  
 00.4C.13 ↔ Einsetzen von 3 medikamentenfreisetzenden Ballons  
 00.4C.14 ↔ Einsetzen von 4 und mehr medikamentenfreisetzenden Ballons

### Prozedur F24-15

|                                   |  |
|-----------------------------------|--|
| 39.C1.13 ↔ 3 implantierte Stents  | 39.C1.1E ↔ 12 implantierte Stents          |
| 39.C1.14 ↔ 4 implantierte Stents  | 39.C1.1F ↔ 13 implantierte Stents          |
| 39.C1.15 ↔ 5 implantierte Stents  | 39.C1.1G ↔ 14 implantierte Stents          |
| 39.C1.17 ↔ 6 implantierte Stents  | 39.C1.1H ↔ 15 implantierte Stents          |
| 39.C1.18 ↔ 7 implantierte Stents  | 39.C1.1I ↔ 16 implantierte Stents          |
| 39.C1.1A ↔ 8 implantierte Stents  | 39.C1.1J ↔ 17 implantierte Stents          |
| 39.C1.1B ↔ 9 implantierte Stents  | 39.C1.1K ↔ 18 implantierte Stents          |
| 39.C1.1C ↔ 10 implantierte Stents | 39.C1.1L ↔ 19 implantierte Stents          |
| 39.C1.1D ↔ 11 implantierte Stents | 39.C1.1M ↔ 20 und mehr implantierte Stents |

### Prozedur F24-16

00.4C.11 ↔ Einsetzen von 1 medikamentenfreisetzendem Ballon  
 00.4C.12 ↔ Einsetzen von 2 medikamentenfreisetzenden Ballons

### Diagnose F24-2

|       |  |       |   |
|-------|--|-------|---|
| T82.6 | Infektion und entzündliche Reaktion durch eine Herzklappenprothese | T82.7 | Infektion und entzündliche Reaktion durch sonstige Geräte, Implantate oder Transplantate im Herzen und in den Gefäßen |
|-------|--|-------|---|

**Diagnose F24-3**

I50.01 Sekundäre Rechtsherzinsuffizienz

**Diagnose F24-4**

I50.13 Linksherzinsuffizienz: Mit Beschwerden bei leichter Belastung

I50.14 Linksherzinsuffizienz: Mit Beschwerden in Ruhe

**Prozedur F24-5**

- 00.66.00 ↔ Perkutan-transluminale Koronarangioplastik [PTCA] oder koronare Atherektomie, n.n.bez.
- 00.66.09 ↔ Perkutan-transluminale Koronarangioplastik [PTCA] oder koronare Atherektomie, sonstige
- 00.66.10 ↔ Perkutan-transluminale Verschluss einer Fistel der Herzkranzgefäße
- 00.66.20 ↔ Koronarangioplastik [PTCA], mit Ballons, n.n.bez.
- 00.66.21 ↔ Koronarangioplastik [PTCA] mit medikamentenfreisetzenden Ballons
- 00.66.22 ↔ Koronarangioplastik [PTCA] mit Antikörper-beschichteten Ballons
- 00.66.29 ↔ Koronarangioplastik [PTCA], mit Ballons, sonstige
- 00.66.30 ↔ Koronarangioplastik [PTCA] durch Rotablation
- 00.66.31 ↔ Perkutan-transluminale Gefäßintervention an den Koronarien mittels Laser-Angioplastie
- 00.66.32 ↔ Perkutan-transluminale Gefäßintervention an den Koronarien mittels Atherektomie
- 00.66.33 ↔ Perkutan-transluminale Gefäßintervention an den Koronarien mittels Fremdkörperentfernung
- 00.66.36 ↔ Perkutan-transluminale Gefäßintervention an den Koronarien mittels Thrombektomie
- 00.66.37 ↔ Perkutan-transluminale Gefäßintervention an den Koronarien mittels Lithotripsie
- 00.66.38 ↔ Perkutan-transluminale Gefäßintervention an den Koronarien, selektive Thrombolyse
- 00.66.3A ↔ Perkutan-transluminale Gefäßintervention an den Koronarien über die Kollateralen des entsprechenden Gefäßes
- 00.66.40 ↔ Selektive Embolisation von Koronarien, n.n.bez.
- 00.66.41 ↔ Selektive Embolisation von Koronarien mit Coils
- 00.66.42 ↔ Selektive Embolisation von Koronarien mit embolisierenden (ablösbaren) Ballons
- 00.66.43 ↔ Selektive Embolisation von Koronarien mit Schirmen
- 00.66.44 ↔ Selektive Embolisation von Koronarien mit Plugs
- 00.66.49 ↔ Selektive Embolisation von Koronarien, sonstige
- 36.08.00 ↔ Implantation von Stents in Koronararterien, perkutan-transluminale, n.n.bez.
- 36.08.09 ↔ Implantation von Stents in Koronararterien, perkutan-transluminale, sonstige
- 36.08.11 ↔ Implantation perkutan-transluminale von Stents ohne Medikamentenfreisetzung, in einer Koronararterie
- 36.08.12 ↔ Implantation perkutan-transluminale von Stents ohne Medikamentenfreisetzung, in mehreren Koronararterien
- 36.08.13 ↔ Implantation perkutan-transluminale von selbstexpandierenden Stents ohne Medikamentenfreisetzung, in einer Koronararterie
- 36.08.14 ↔ Implantation perkutan-transluminale von selbstexpandierenden Stents ohne Medikamentenfreisetzung, in mehreren Koronararterien
- 36.08.15 ↔ Implantation perkutan-transluminale eines Bifurkationsstents ohne Medikamentenfreisetzung in Koronararterien
- 36.08.21 ↔ Implantation perkutan-transluminale von Stents mit Medikamentenfreisetzung, in einer Koronararterie
- 36.08.22 ↔ Implantation perkutan-transluminale von Stents mit Medikamentenfreisetzung, in mehreren Koronararterien
- 36.08.23 ↔ Implantation perkutan-transluminale von selbstexpandierenden Stents mit Medikamentenfreisetzung, in einer Koronararterie
- 36.08.24 ↔ Implantation perkutan-transluminale von selbstexpandierenden Stents mit Medikamentenfreisetzung, in mehreren Koronararterien
- 36.08.25 ↔ Implantation perkutan-transluminale eines Bifurkationsstents mit Medikamentenfreisetzung in Koronararterien
- 36.08.31 ↔ Implantation perkutan-transluminale von beschichteten Stents in eine Koronararterie
- 36.08.32 ↔ Implantation perkutan-transluminale von beschichteten Stents in mehrere Koronararterien
- 36.09 ↔ Sonstige Koronararterien-Desobliteration
- 36.0A ↔ Implantation perkutan-transluminale eines strömungsreduzierenden Drahtgeflechts in den Koronarsinus
- 36.32 ↔ Sonstige transmyokardiale Revaskularisation
- 37.9B.13 ↔ Entfernung von Implantaten am Herzen, perkutan-transluminale
- 39.B1.75 ↔ (Perkutan-)transluminale Implantation von Stents ohne Medikamentenfreisetzung, Ductus arteriosus apertus
- 39.B1.M2 ↔ (Perkutan-)transluminale Implantation von Stents ohne Medikamentenfreisetzung, Aortopulmonale Kollateralgefäße [MAPCA]
- 39.B1.N2 ↔ (Perkutan-)transluminale Implantation von Stents ohne Medikamentenfreisetzung, künstliche aortopulmonale Shunts
- 39.B2.75 ↔ (Perkutan-)transluminale Implantation von Stents mit Medikamentenfreisetzung, Ductus arteriosus apertus
- 39.B2.M2 ↔ (Perkutan-)transluminale Implantation von Stents mit Medikamentenfreisetzung, Aortopulmonale Kollateralgefäße [MAPCA]
- 39.B2.N2 ↔ (Perkutan-)transluminale Implantation von Stents mit Medikamentenfreisetzung, künstliche aortopulmonale Shunts
- 39.B3.75 ↔ (Perkutan-)transluminale Implantation von gecoverten Stents ohne Medikamentenfreisetzung, Ductus arteriosus apertus
- 39.B4.75 ↔ (Perkutan-)transluminale Implantation von gecoverten Stents mit Medikamentenfreisetzung, Ductus arteriosus apertus
- 39.B5.75 ↔ (Perkutan-)transluminale Implantation von ungecoverten Cheatham-Platinum-Stents, Ductus arteriosus apertus
- 39.B6.75 ↔ (Perkutan-)transluminale Implantation von gecoverten Cheatham-Platinum-Stents, Ductus arteriosus apertus
- 39.B7.75 ↔ (Perkutan-)transluminale Implantation von ungecoverten grosslumigen Stents, Ductus arteriosus apertus

- 39.B7.M2 ↔ (Perkutan-)transluminale Implantation von ungedeckten grosslumigen Stents, Aortopulmonale Kollateralgefässe [MAPCA]
- 39.B7.N2 ↔ (Perkutan-)transluminale Implantation von ungedeckten grosslumigen Stents, künstliche aortopulmonale Shunts
- 39.B8.75 ↔ (Perkutan-)transluminale Implantation von gedeckten grosslumigen Stents, Ductus arteriosus apertus
- 39.B8.M2 ↔ (Perkutan-)transluminale Implantation von gedeckten grosslumigen Stents, Aortopulmonale Kollateralgefässe [MAPCA]
- 39.B8.N2 ↔ (Perkutan-)transluminale Implantation von gedeckten grosslumigen Stents, künstliche aortopulmonale Shunts
- 39.BA.M2 ↔ (Perkutan-)transluminale Implantation von ungedeckten Wachstumsstents, Aortopulmonale Kollateralgefässe [MAPCA]
- 39.BA.N2 ↔ (Perkutan-)transluminale Implantation von ungedeckten Wachstumsstents, künstliche aortopulmonale Shunts
- 39.BB.M2 ↔ (Perkutan-)transluminale Implantation von gedeckten Wachstumsstents, Aortopulmonale Kollateralgefässe [MAPCA]
- 39.BB.N2 ↔ (Perkutan-)transluminale Implantation von gedeckten Wachstumsstents, künstliche aortopulmonale Shunts
- 39.BH.75 ↔ (Perkutan-)transluminale Implantation von Stents zur Strömungslaminierung bei Aneurysmen, Ductus arteriosus apertus

### Prozedur F24-6

- 36.99.10 †↔ Intrakoronare Stammzelltherapie, n.n.bez.
- 36.99.11 †↔ Intrakoronare Stammzelltherapie ohne Anreicherung von Stammzellfraktionen oder kultureller Vermehrung
- 36.99.12 †↔ Intrakoronare Stammzelltherapie mit Anreicherung von Stammzellfraktionen oder kultureller Vermehrung
- 36.99.19 †↔ Intrakoronare Stammzelltherapie, sonstige

### Prozedur F24-7

- 37.2A.11 †↔ Intravaskuläre Bildgebung der Koronargefässe mittels Ultraschall
- 37.2A.12 †↔ Intravaskuläre Bildgebung der Koronargefässe mittels optischer Kohärenztomographie
- 37.2A.21 †↔ Invasive intravaskuläre Koronardiagnostik mittels Katheter, Druckmessung

### Prozedur F24-8

- 00.66.30 ↔ Koronarangioplastik [PTCA] durch Rotablation

### Prozedur F24-9

- 39.C1.12 †↔ 2 implantierte Stents
- 39.C1.13 †↔ 3 implantierte Stents
- 39.C1.14 †↔ 4 implantierte Stents
- 39.C1.15 †↔ 5 implantierte Stents
- 39.C1.17 †↔ 6 implantierte Stents
- 39.C1.18 †↔ 7 implantierte Stents
- 39.C1.1A †↔ 8 implantierte Stents
- 39.C1.1B †↔ 9 implantierte Stents
- 39.C1.1C †↔ 10 implantierte Stents
- 39.C1.1D †↔ 11 implantierte Stents
- 39.C1.1E †↔ 12 implantierte Stents
- 39.C1.1F †↔ 13 implantierte Stents
- 39.C1.1G †↔ 14 implantierte Stents
- 39.C1.1H †↔ 15 implantierte Stents
- 39.C1.1I †↔ 16 implantierte Stents
- 39.C1.1J †↔ 17 implantierte Stents
- 39.C1.1K †↔ 18 implantierte Stents
- 39.C1.1L †↔ 19 implantierte Stents
- 39.C1.1M †↔ 20 und mehr implantierte Stents

## ADRG F28

### Amputation bei Kreislauferkrankungen ausser an oberer Extremität und Zehen

Prozedur in Tabelle F28-1

## DRG F28A

### Amputation bei Kreislauferkrankungen ausser an oberer Extremität und Zehen mit zusätzlichem Gefässeingriff oder mit Hauttransplantation und mit äusserst schweren CC

Mindestens eine Prozedur in Tabelle F28-2 oder PCCL > 3 und Prozedur in Tabelle F28-3

## DRG F28B

### Amputation bei Kreislauferkrankungen ausser an oberer Extremität und Zehen, mit äusserst schweren CC

PCCL > 3

**DRG F28C****Amputation bei Kreislauferkrankungen ausser an oberer Extremität und Zehen****Prozedur F28-1**

|         |   |         |                            |
|---------|---|---------|----------------------------|
| 84.10 ↔ | Amputation der unteren Extremität, n.n.bez. | 84.16 ↔ | Knie-Exartikulation        |
| 84.12 ↔ | Amputation durch Fuss                       | 84.17 ↔ | Oberschenkel-Amputation    |
| 84.14 ↔ | Transmalleoläre Amputation im Sprunggelenk  | 84.18 ↔ | Hüft-Exartikulation        |
| 84.15 ↔ | Sonstige Unterschenkel-Amputation           | 84.19 ↔ | Abdominopelvine Amputation |

**Prozedur F28-2**

|            |   |            |   |
|------------|---|------------|---|
| 01.21 ↔    | Inzision und Drainage an den kranialen Sinus  | 38.33.00 ↔ | Resektion von Gefässen der oberen Extremität mit Anastomose, n.n.bez.     |
| 38.01 ↔    | Inzision von intrakraniellen Gefässen   | 38.33.10 ↔ | Resektion von Arterien der oberen Extremität mit Anastomose, n.n.bez.     |
| 38.06.00 ↔ | Inzision von abdominalen Arterien, n.n.bez.   | 38.33.11 ↔ | Resektion von Arterien des Oberarms mit Anastomose                        |
| 38.06.10 ↔ | Inzision von viszeralen Arterien, n.n.bez.  | 38.33.12 ↔ | Resektion der A. ulnaris mit Anastomose                                   |
| 38.06.11 ↔ | Inzision des Truncus coeliacus  | 38.33.13 ↔ | Resektion von sonstigen Arterien des Unterarmes mit Anastomose            |
| 38.06.12 ↔ | Inzision der A. gastrica  | 38.33.14 ↔ | Resektion von Arterien der Hand mit Anastomose                            |
| 38.06.13 ↔ | Inzision der A. hepatica  | 38.33.20 ↔ | Resektion von Venen der oberen Extremität mit Anastomose, n.n.bez.        |
| 38.06.14 ↔ | Inzision der A. lienalis  | 38.33.21 ↔ | Resektion der V. axillaris mit Anastomose                                 |
| 38.06.15 ↔ | Inzision der A. renalis   | 38.33.22 ↔ | Resektion von sonstigen tiefen Venen der oberen Extremität mit Anastomose |
| 38.06.16 ↔ | Inzision der A. mesenterialis   | 38.33.23 ↔ | Resektion von oberflächlichen Venen der oberen Extremität mit Anastomose  |
| 38.06.17 ↔ | Inzision der A. lumbalis  | 38.33.99 ↔ | Resektion von Gefässen der oberen Extremität mit Anastomose, sonstige     |
| 38.06.18 ↔ | Inzision der A. iliaca  | 38.34.10 ↔ | Resektion der Aorta ascendens und des Aortenbogens mit Anastomose         |
| 38.06.19 ↔ | Inzision von viszeralen Arterien, sonstige  | 38.34.20 ↔ | Resektion der Aorta descendens mit Anastomose                             |
| 38.06.99 ↔ | Inzision von abdominalen Arterien, sonstige   | 38.34.30 ↔ | Resektion der Aorta abdominalis mit Anastomose                            |
| 38.07.00 ↔ | Inzision von abdominalen Venen, n.n.bez.  | 38.34.99 ↔ | Resektion der Aorta mit Anastomose, sonstige                              |
| 38.07.10 ↔ | Inzision von tiefen abdominalen Venen, n.n.bez.                                     | 38.36.11 ↔ | Resektion des Truncus coeliacus mit Anastomose                            |
| 38.07.11 ↔ | Inzision der V. cava inferior   | 38.36.12 ↔ | Resektion der A. gastrica mit Anastomose                                  |
| 38.07.12 ↔ | Inzision der V. iliaca  | 38.36.13 ↔ | Resektion der A. hepatica mit Anastomose                                  |
| 38.07.19 ↔ | Inzision von tiefen abdominalen Venen, sonstige                                     | 38.36.14 ↔ | Resektion der A. lienalis mit Anastomose                                  |
| 38.07.99 ↔ | Inzision von abdominalen Venen, sonstige  | 38.36.15 ↔ | Resektion der A. renalis mit Anastomose                                   |
| 38.11 ↔    | Eндarteriektomie von intrakraniellen Gefässen                                       | 38.36.16 ↔ | Resektion der A. mesenterialis mit Anastomose                             |
| 38.12 ↔    | Eндarteriektomie von anderen Gefässen an Kopf und Hals                              | 38.36.17 ↔ | Resektion der A. iliaca mit Anastomose                                    |
| 38.13 ↔    | Eндarteriektomie von Gefässen der oberen Extremität                                 | 38.36.19 ↔ | Resektion von viszeralen Arterien mit Anastomose, sonstige                |
| 38.14.10 ↔ | Eндarteriektomie von Aorta ascendens und Aortenbogen                                | 38.36.99 ↔ | Resektion von abdominalen Arterien mit Anastomose, sonstige               |
| 38.14.20 ↔ | Eндarteriektomie der Aorta descendens   | 38.37.11 ↔ | Resektion der V. cava inferior mit Anastomose                             |
| 38.14.30 ↔ | Eндarteriektomie der Aorta abdominalis  | 38.37.12 ↔ | Resektion der V. iliaca mit Anastomose                                    |
| 38.14.99 ↔ | Eндarteriektomie der Aorta, sonstige  | 38.37.19 ↔ | Resektion von tiefen abdominalen Venen mit Anastomose, sonstige           |
| 38.16.09 ↔ | Eндarteriektomie und Endovenektomie von abdominalen Gefässen, sonstige              | 38.37.99 ↔ | Resektion von abdominalen Venen mit Anastomose, sonstige                  |
| 38.16.11 ↔ | Eндarteriektomie des Truncus coeliacus  | 38.38.10 ↔ | Resektion der A. femoralis mit Anastomose (communis) (superficialis)      |
| 38.16.12 ↔ | Eндarteriektomie der A. gastrica  | 38.38.11 ↔ | Resektion der A. profunda femoris mit Anastomose                          |
| 38.16.13 ↔ | Eндarteriektomie der A. hepatica  | 38.38.12 ↔ | Resektion der A. poplitea mit Anastomose                                  |
| 38.16.14 ↔ | Eндarteriektomie der A. lienalis  | 38.38.99 ↔ | Resektion von Arterien der unteren Extremität mit Anastomose, sonstige    |
| 38.16.15 ↔ | Eндarteriektomie der A. renalis   | 38.41 ↔    | Resektion von intrakraniellen Blutgefässen mit Ersatz                     |
| 38.16.16 ↔ | Eндarteriektomie der A. mesenterialis   | 38.42 ↔    | Resektion von anderen Blutgefässen an Kopf und Hals mit Ersatz            |
| 38.16.17 ↔ | Eндarteriektomie der A. lumbalis  | 38.43.00 ↔ | Resektion von Blutgefässen der oberen Extremität mit Ersatz, n.n.bez.     |
| 38.16.18 ↔ | Eндarteriektomie der A. iliaca  | 38.43.10 ↔ | Resektion von Arterien der oberen Extremität mit Ersatz                   |
| 38.16.21 ↔ | Endovenektomie an der Iliakalvene   | 38.43.11 ↔ | Resektion der A. axillaris mit Ersatz                                     |
| 38.18.09 ↔ | Eндarteriektomie und Endovenektomie von Gefässen der unteren Extremität, sonstige   |            |   |
| 38.18.10 ↔ | Eндarteriektomie der A. femoralis (communis) (superficialis)                        |            |   |
| 38.18.11 ↔ | Eндarteriektomie der A. profunda femoris  |            |   |
| 38.18.12 ↔ | Eндarteriektomie der A. poplitea  |            |   |
| 38.18.21 ↔ | Endovenektomie an der Femoralvene   |            |   |
| 38.21 ↔    | Biopsie eines Blutgefässes  |            |   |
| 38.32.10 ↔ | Resektion von extrakraniellen Arterien an Kopf und Hals mit Anastomose              |            |   |
| 38.32.21 ↔ | Resektion der V. jugularis mit Anastomose   |            |   |
| 38.32.22 ↔ | Resektion von oberflächlichen extrakraniellen Venen an Kopf und Hals mit Anastomose |            |   |
| 38.32.99 ↔ | Resektion von anderen Gefässen an Kopf und Hals mit Anastomose, sonstige            |            |   |

|            |   |            |  |
|------------|---|------------|--|
| 38.43.20 ↔ | Resektion von Venen der oberen Extremität mit Ersatz, n.n.bez.        | 38.68.00 ↔ | Sonstige Exzision von Arterien der unteren Extremität, n.n.bez.                                |
| 38.43.21 ↔ | Resektion der V. axillaris mit Ersatz                                 | 38.68.10 ↔ | Sonstige Exzision von Arterien des Oberschenkels   |
| 38.43.28 ↔ | Resektion von sonstigen tiefen Venen der oberen Extremität mit Ersatz | 38.68.20 ↔ | Sonstige Exzision von Arterien des Unterschenkels und des Fusses                               |
| 38.43.29 ↔ | Resektion von Venen der oberen Extremität mit Ersatz, sonstige        | 38.68.99 ↔ | Sonstige Exzision von Arterien der unteren Extremität, sonstige                                |
| 38.43.99 ↔ | Resektion von Blutgefässen der oberen Extremität mit Ersatz, sonstige | 38.7X.10 ↔ | Unterbrechung der Vena cava, offen chirurgisch, n.n.bez.                                       |
| 38.44.10 ↔ | Resektion der Aorta abdominalis, suprarenal mit Ersatz                | 38.7X.10 ↔ | Unterbrechung der Vena cava, offen chirurgisch, n.n.bez.                                       |
| 38.44.11 ↔ | Resektion der Aorta abdominalis, infrarenal mit Ersatz                | 38.7X.11 ↔ | Einsetzen eines Embolie-Protektionssystems in die Vena cava, offen chirurgisch                 |
| 38.44.12 ↔ | Resektion der Aorta abdominalis, juxtarenal mit Ersatz                | 38.7X.11 ↔ | Einsetzen eines Embolie-Protektionssystems in die Vena cava, offen chirurgisch                 |
| 38.44.99 ↔ | Resektion der Aorta abdominalis mit Ersatz, sonstige                  | 38.7X.12 ↔ | Entfernung eines Embolie-Protektionssystems in der Vena cava, offen chirurgisch                |
| 38.46 ↔    | Resektion von abdominalen Arterien mit Ersatz                         | 38.7X.12 ↔ | Entfernung eines Embolie-Protektionssystems in der Vena cava, offen chirurgisch                |
| 38.47.11 ↔ | Resektion der V. cava inferior mit Ersatz                             | 38.7X.13 ↔ | Ligatur oder Plikatur der Vena cava, offen chirurgisch   |
| 38.47.12 ↔ | Resektion der V. iliaca mit Ersatz                                    | 38.7X.13 ↔ | Ligatur oder Plikatur der Vena cava, offen chirurgisch   |
| 38.47.19 ↔ | Resektion von tiefen abdominalen Venen mit Ersatz, sonstige           | 38.7X.19 ↔ | Unterbrechung der Vena cava, offen chirurgisch, sonstige                                       |
| 38.47.99 ↔ | Resektion von abdominalen Venen mit Ersatz, sonstige                  | 38.7X.19 ↔ | Unterbrechung der Vena cava, offen chirurgisch, sonstige                                       |
| 38.48.10 ↔ | Resektion der A. femoralis mit Ersatz (communis) (superficialis)      | 38.81 ↔    | Sonstiger chirurgischer Verschluss von intrakraniellen Gefässen                                |
| 38.48.10 ↔ | Resektion der A. femoralis mit Ersatz (communis) (superficialis)      | 38.82.00 ↔ | Sonstiger chirurgischer Verschluss von Gefässen am Kopf und Hals, n.n.bez.                     |
| 38.48.11 ↔ | Resektion der A. profunda femoris mit Ersatz                          | 38.82.10 ↔ | Sonstiger chirurgischer Verschluss von extrakraniellen Arterien an Kopf und Hals               |
| 38.48.11 ↔ | Resektion der A. profunda femoris mit Ersatz                          | 38.82.20 ↔ | Sonstiger chirurgischer Verschluss von extrakraniellen Venen an Kopf und Hals, n.n.bez.        |
| 38.48.12 ↔ | Resektion der A. poplitea mit Ersatz                                  | 38.82.21 ↔ | Sonstiger chirurgischer Verschluss der V. jugularis  |
| 38.48.12 ↔ | Resektion der A. poplitea mit Ersatz                                  | 38.82.22 ↔ | Sonstiger chirurgischer Verschluss von sonstigen tiefen extrakraniellen Venen an Kopf und Hals |
| 38.48.13 ↔ | Resektion von Arterien des Unterschenkels mit Ersatz                  | 38.82.29 ↔ | Sonstiger chirurgischer Verschluss von extrakraniellen Venen an Kopf und Hals, sonstige        |
| 38.48.13 ↔ | Resektion von Arterien des Unterschenkels mit Ersatz                  | 38.82.99 ↔ | Sonstiger chirurgischer Verschluss von Gefässen am Kopf und Hals, sonstige                     |
| 38.48.99 ↔ | Resektion von Arterien der unteren Extremität mit Ersatz, sonstige    | 38.83.11 ↔ | Sonstiger chirurgischer Verschluss von Arterien der Hand                                       |
| 38.48.99 ↔ | Resektion von Arterien der unteren Extremität mit Ersatz, sonstige    | 38.83.19 ↔ | Sonstiger chirurgischer Verschluss von sonstigen Arterien der oberen Extremität                |
| 38.61 ↔    | Sonstige Exzision von intrakraniellen Gefässen                        | 38.83.21 ↔ | Sonstiger chirurgischer Verschluss von tiefen Venen der oberen Extremität                      |
| 38.64.00 ↔ | Sonstige Exzision der Aorta, n.n.bez.                                 | 38.84.00 ↔ | Sonstiger chirurgischer Verschluss der Aorta, n.n.bez.   |
| 38.64.10 ↔ | Sonstige Exzision der thorakalen Aorta                                | 38.84.09 ↔ | Sonstiger chirurgischer Verschluss der Aorta, sonstige   |
| 38.64.20 ↔ | Sonstige Exzision der Aorta abdominalis                               | 38.84.10 ↔ | Sonstiger chirurgischer Verschluss der thorakalen Aorta  |
| 38.64.99 ↔ | Sonstige Exzision der Aorta, sonstige                                 | 38.84.20 ↔ | Sonstiger chirurgischer Verschluss der Aorta abdominalis                                       |
| 38.65.10 ↔ | Sonstige Exzision von thorakalen Arterien                             | 38.84.31 ↔ | Ligatur des Ductus arteriosus apertus  |
| 38.65.20 ↔ | Sonstige Exzision von thorakalen Venen, n.n.bez.                      | 38.85.00 ↔ | Sonstiger chirurgischer Verschluss von anderen thorakalen Gefässen, n.n.bez.                   |
| 38.65.21 ↔ | Sonstige Exzision der V. cava superior                                | 38.85.11 ↔ | Sonstiger chirurgischer Verschluss der A. subclavia  |
| 38.65.22 ↔ | Sonstige Exzision von sonstigen tiefen thorakalen Venen               | 38.85.12 ↔ | Sonstiger chirurgischer Verschluss der A. pulmonalis   |
| 38.65.29 ↔ | Sonstige Exzision von thorakalen Venen, sonstige                      | 38.85.13 ↔ | Sonstiger chirurgischer Verschluss des Truncus brachiocephalicus                               |
| 38.65.99 ↔ | Sonstige Exzision von thorakalen Gefässen, sonstige                   | 38.85.21 ↔ | Sonstiger chirurgischer Verschluss der V. cava superior  |
| 38.66.00 ↔ | Sonstige Exzision von abdominalen Arterien, n.n.bez.                  | 38.85.22 ↔ | Sonstiger chirurgischer Verschluss der V. pulmonalis   |
| 38.66.10 ↔ | Sonstige Exzision von viszerale Arterien, n.n.bez.                    | 38.85.23 ↔ | Sonstiger chirurgischer Verschluss der V. subclavia  |
| 38.66.11 ↔ | Sonstige Exzision des Truncus coeliacus                               | 38.85.99 ↔ | Sonstiger chirurgischer Verschluss von anderen thorakalen Gefässen, sonstige                   |
| 38.66.12 ↔ | Sonstige Exzision der A. gastrica                                     | 38.86.00 ↔ | Sonstiger chirurgischer Verschluss von abdominalen Arterien, n.n.bez.                          |
| 38.66.13 ↔ | Sonstige Exzision der A. hepatica                                     |            |  |
| 38.66.14 ↔ | Sonstige Exzision der A. lienalis                                     |            |  |
| 38.66.15 ↔ | Sonstige Exzision der A. renalis                                      |            |  |
| 38.66.16 ↔ | Sonstige Exzision der A. mesenterialis                                |            |  |
| 38.66.17 ↔ | Sonstige Exzision der A. lumbalis                                     |            |  |
| 38.66.18 ↔ | Sonstige Exzision der A. iliaca                                       |            |  |
| 38.66.19 ↔ | Sonstige Exzision viszeraler Arterien, sonstige                       |            |  |
| 38.66.99 ↔ | Sonstige Exzision abdominalen Arterien, sonstige                      |            |  |
| 38.67.00 ↔ | Sonstige Exzision von abdominalen Venen, n.n.bez.                     |            |  |
| 38.67.10 ↔ | Sonstige Exzision von tiefen abdominalen Venen, n.n.bez.              |            |  |
| 38.67.11 ↔ | Sonstige Exzision der V. cava inferior                                |            |  |
| 38.67.12 ↔ | Sonstige Exzision der V. iliaca                                       |            |  |
| 38.67.19 ↔ | Sonstige Exzision von tiefen abdominalen Venen, sonstige              |            |  |
| 38.67.99 ↔ | Sonstige Exzision von abdominalen Venen, sonstige                     |            |  |

|            |   |            |  |
|------------|---|------------|--|
| 38.86.10 ↔ | Sonstiger chirurgischer Verschluss von viszerale Arterien, n.n.bez.               | 39.11.23 ↔ | Revision portosystemischer Shunt, Einsatz von perkutaner Thrombektomie und Thrombolyse                                 |
| 38.86.11 ↔ | Sonstiger chirurgischer Verschluss des Truncus coeliacus                          | 39.11.23 ↔ | Revision portosystemischer Shunt, Einsatz von perkutaner Thrombektomie und Thrombolyse                                 |
| 38.86.12 ↔ | Sonstiger chirurgischer Verschluss der A. gastrica                                | 39.11.24 ↔ | Revision portosystemischer Shunt, Durchführung von perkutaner Verkleinerung eines bestehenden portosystemischen Shunts |
| 38.86.13 ↔ | Sonstiger chirurgischer Verschluss der A. hepatica                                | 39.11.24 ↔ | Revision portosystemischer Shunt, Durchführung von perkutaner Verkleinerung eines bestehenden portosystemischen Shunts |
| 38.86.14 ↔ | Sonstiger chirurgischer Verschluss der A. lienalis                                | 39.11.24 ↔ | Revision portosystemischer Shunt, Durchführung von perkutaner Verkleinerung eines bestehenden portosystemischen Shunts |
| 38.86.15 ↔ | Sonstiger chirurgischer Verschluss der A. renalis                                 | 39.11.99 ↔ | Anlage und Revision portosystemischer Shunt, TIPSS, sonstige   |
| 38.86.16 ↔ | Sonstiger chirurgischer Verschluss der A. mesenterialis                           | 39.11.99 ↔ | Anlage und Revision portosystemischer Shunt, TIPSS, sonstige   |
| 38.86.17 ↔ | Sonstiger chirurgischer Verschluss der A. iliaca                                  | 39.19 ↔    | Intraabdominaler venöser Shunt, sonstige   |
| 38.86.19 ↔ | Sonstiger chirurgischer Verschluss von viszerale Arterien, sonstige               | 39.19 ↔    | Intraabdominaler venöser Shunt, sonstige   |
| 38.86.99 ↔ | Sonstiger chirurgischer Verschluss von abdominalen Arterien, sonstige             | 39.22.11 ↔ | Bypass zwischen A. carotis und A. carotis  |
| 38.87.00 ↔ | Sonstiger chirurgischer Verschluss von abdominalen Venen, n.n.bez.                | 39.22.12 ↔ | Bypass zwischen A. carotis und A. vertebralis  |
| 38.87.10 ↔ | Sonstiger chirurgischer Verschluss von tiefen abdominalen Venen, n.n.bez.         | 39.22.13 ↔ | Bypass zwischen A. carotis und A. subclavia  |
| 38.87.11 ↔ | Sonstiger chirurgischer Verschluss der V. cava inferior                           | 39.22.14 ↔ | Bypass zwischen A. carotis und Aorta   |
| 38.87.12 ↔ | Sonstiger chirurgischer Verschluss der V. iliaca communis und V. iliaca interna   | 39.22.19 ↔ | Bypass an der A. carotis, sonstige   |
| 38.87.19 ↔ | Sonstiger chirurgischer Verschluss von tiefen abdominalen Venen, sonstige         | 39.22.21 ↔ | Bypass zwischen A. subclavia und Aorta   |
| 38.87.99 ↔ | Sonstiger chirurgischer Verschluss von abdominalen Venen, sonstige                | 39.22.29 ↔ | Bypass an der A. subclavia, sonstige   |
| 39.0X.00 ↔ | Shunt einer systemischen Arterie zur Pulmonalarterie, n.n.bez.                    | 39.22.99 ↔ | Bypass zwischen Aorta, A. subclavia und A. carotis, sonstige   |
| 39.0X.10 ↔ | Anastomose zwischen A. subclavia und A. pulmonalis [Blalock-Taussig]              | 39.23 ↔    | Sonstiger intrathorakaler, vaskulärer Shunt oder Bypass  |
| 39.0X.11 ↔ | Anastomose zwischen Aorta und A. pulmonalis dextra [Waterston-Cooley]             | 39.24 ↔    | Aorto-renaler Bypass   |
| 39.0X.12 ↔ | Anastomose zwischen Aorta descendens und A. pulmonalis sinistra [Potts-Smith]     | 39.25.09 ↔ | Gefäß-Bypass von der Aorta oder der A. iliaca zu weiteren Arterien der unteren Extremität, sonstige                    |
| 39.0X.13 ↔ | Anastomose zwischen A. pulmonalis sinistra und A. pulmonalis dextra               | 39.25.11 ↔ | Aorto-iliakaler Bypass   |
| 39.0X.20 ↔ | Prothesenshunt zwischen A. pulmonalis und Aorta, zentral                          | 39.25.12 ↔ | Aorto-femoraler Bypass   |
| 39.0X.21 ↔ | Prothesenshunt zwischen A. pulmonalis und Aorta, peripher                         | 39.25.13 ↔ | Aorto-poplitealer Bypass   |
| 39.0X.23 ↔ | Pulmonalarteriell Banding   | 39.25.14 ↔ | Aorto-cruraler Bypass  |
| 39.0X.24 ↔ | Shunt einer systemischen Arterie zur Pulmonalarterie, Damus-Kay-Stansel-Operation | 39.25.15 ↔ | Aorto-ilio-femoraler Bypass  |
| 39.0X.99 ↔ | Shunt einer systemischen Arterie zur Pulmonalarterie, sonstige                    | 39.25.16 ↔ | Aorto-ilio-poplitealer Bypass  |
| 39.10 ↔    | Intraabdominaler venöser Shunt, n.n.bez.  | 39.25.21 ↔ | Ilio-iliakaler Bypass  |
| 39.10 ↔    | Intraabdominaler venöser Shunt, n.n.bez.  | 39.25.22 ↔ | Ilio-femoraler Bypass  |
| 39.11.00 ↔ | Anlage und Revision portosystemischer Shunt, TIPSS, n.n.bez.                      | 39.25.23 ↔ | Ilio-poplitealer Bypass  |
| 39.11.00 ↔ | Anlage und Revision portosystemischer Shunt, TIPSS, n.n.bez.                      | 39.25.24 ↔ | Ilio-cruraler Bypass   |
| 39.11.11 ↔ | Anlage portosystemischer Shunt, Einsatz von perkutaner (Ballon-)Angioplastie      | 39.25.30 ↔ | Obturator-Bypass (extraanatomisch)   |
| 39.11.11 ↔ | Anlage portosystemischer Shunt, Einsatz von perkutaner (Ballon-)Angioplastie      | 39.26.10 ↔ | Sonstiger intraabdominaler Gefäß-Shunt oder -Bypass, Viszeralarterien  |
| 39.11.12 ↔ | Anlage portosystemischer Shunt, Perkutane Thrombolyse und Thrombektomie           | 39.26.11 ↔ | Sonstiger intraabdominaler Gefäß-Shunt oder -Bypass, Aorta   |
| 39.11.12 ↔ | Anlage portosystemischer Shunt, Perkutane Thrombolyse und Thrombektomie           | 39.26.12 ↔ | Sonstiger intraabdominaler Gefäß-Shunt oder -Bypass, A. renalis  |
| 39.11.13 ↔ | Anlage portosystemischer Shunt, Einsatz von Stent                                 | 39.26.19 ↔ | Sonstiger intraabdominaler Gefäß-Shunt oder -Bypass, sonstige Viszeralarterien   |
| 39.11.13 ↔ | Anlage portosystemischer Shunt, Einsatz von Stent                                 | 39.26.99 ↔ | Sonstiger intraabdominaler Gefäß-Shunt oder -Bypass, sonstige  |
| 39.11.21 ↔ | Revision portosystemischer Shunt, perkutaner Verschluss                           | 39.29.10 ↔ | Gefäß-Shunt oder Bypass an Arterien der unteren Extremität, n.n.bez.   |
| 39.11.21 ↔ | Revision portosystemischer Shunt, perkutaner Verschluss                           | 39.29.11 ↔ | Femorofemoraler Gefäß-Shunt oder -Bypass   |
| 39.11.22 ↔ | Revision portosystemischer Shunt, Einsatz von Stenteinlage                        | 39.29.12 ↔ | Femoropoplitealer Gefäß-Shunt oder -Bypass   |
| 39.11.22 ↔ | Revision portosystemischer Shunt, Einsatz von Stenteinlage                        | 39.29.13 ↔ | Femorocruraler Gefäß-Shunt oder -Bypass  |
|            |   | 39.29.14 ↔ | Femoropedaler Gefäß-Shunt oder -Bypass   |
|            |   | 39.29.15 ↔ | Popliteocruraler und popliteopedaler Gefäß-Shunt oder -Bypass  |
|            |   | 39.29.16 ↔ | Gefäß-Shunt oder Bypass an Arterien des Unterschenkels und des Fusses  |
|            |   | 39.29.19 ↔ | Gefäß-Shunt oder Bypass an Arterien der unteren Extremität, sonstige   |
|            |   | 39.29.20 ↔ | Gefäß-Shunt oder Bypass an Arterien der oberen Extremität  |
|            |   | 39.29.20 ↔ | Gefäß-Shunt oder Bypass an Arterien der oberen Extremität  |
|            |   | 39.29.30 ↔ | Sonstiger (peripherer) Gefäß-Shunt oder -Bypass, extraanatomisch, n.n.bez.   |
|            |   | 39.29.31 ↔ | Subclaviafemoraler Gefäß-Shunt oder Bypass   |
|            |   | 39.29.32 ↔ | Axillofemoraler Gefäß-Shunt oder Bypass  |



|   |  |
|---|--|
| 39.29.33 ↔ Femorofemoraler Cross-over-Bypass  | 39.51.11 ↔ Aneurysma-Clipping intrakraniell  |
| 39.29.39 ↔ Sonstiger (peripherer) Gefäss-Shunt oder -Bypass, extraanatomisch, sonstige                      | 39.51.99 ↔ Aneurysma-Clipping, sonstige  |
| 39.29.40 ↔ Gefäss-Shunt oder -Bypass an Venen   | 39.52.00 ↔ Sonstige Korrektur eines Aneurysmas, n.n.bez.   |
| 39.29.81 ↔ Temporärer intraoperativer Shunt, arterioarteriell   | 39.52.11 ↔ Sonstige Korrektur eines Aneurysmas von intrakraniellen Blutgefässen  |
| 39.29.82 ↔ Temporärer intraoperativer Shunt, arteriovenös   | 39.52.19 ↔ Sonstige Korrektur eines Aneurysmas von Blutgefässen an Kopf und Hals, sonstige                                       |
| 39.29.89 ↔ Temporärer intraoperativer Shunt, sonstige   | 39.52.20 ↔ Sonstige Korrektur eines Aneurysmas der Aorta, n.n.bez.   |
| 39.29.99 ↔ Sonstiger (peripherer) Gefäss-Shunt oder -Bypass, sonstige                                       | 39.52.21 ↔ Sonstige offen chirurgische Korrektur eines Aneurysmas der Aorta ascendens, des Aortenbogens und der thorakalen Aorta |
| 39.31.10 ↔ Naht einer Arterie an Kopf und Hals, n.n.bez.  | 39.52.22 ↔ Sonstige offen chirurgische Korrektur eines Aneurysmas der Aorta abdominalis  |
| 39.31.11 ↔ Naht einer intrakraniellen Arterie   | 39.52.29 ↔ Sonstige Korrektur eines Aneurysmas der Aorta, sonstige   |
| 39.31.19 ↔ Naht einer Arterie an Kopf und Hals, sonstige  | 39.53 ↔ Verschluss einer arteriovenösen Fistel   |
| 39.31.20 ↔ Naht einer Arterie des Oberarms, n.n.bez.  | 39.54.00 ↔ Re-entry Operation, n.n.bez.  |
| 39.31.21 ↔ Naht der A. axillaris  | 39.54.09 ↔ Re-entry Operation, sonstige  |
| 39.31.22 ↔ Naht der A. brachialis   | 39.54.11 ↔ Re-entry Operation, thorakale Aorta, offen chirurgisch  |
| 39.31.29 ↔ Naht einer Arterie des Oberarms, sonstige  | 39.54.12 ↔ Re-entry Operation, thorakale Aorta, endovaskulärer Zugang  |
| 39.31.30 ↔ Naht einer Arterie des Unterarms   | 39.54.21 ↔ Re-entry Operation, Aorta abdominalis, offen chirurgisch  |
| 39.31.40 ↔ Naht einer Arterie der Hand  | 39.54.22 ↔ Re-entry Operation, Aorta abdominalis, endovaskulärer Zugang  |
| 39.31.50 ↔ Naht einer Arterie der unteren Extremität  | 39.54.91 ↔ Re-entry Operation, sonstige Gefässe, offen chirurgisch   |
| 39.31.60 ↔ Naht der Aorta, n.n.bez.   | 39.54.92 ↔ Re-entry Operation, sonstige Gefässe, endovaskulärer Zugang   |
| 39.31.61 ↔ Naht der thorakalen Aorta  | 39.55 ↔ Reimplantation eines abberrierenden Nierengefässes   |
| 39.31.62 ↔ Naht der abdominalen Aorta   | 39.56.00 ↔ Plastische Rekonstruktion eines Blutgefässes mit Gewebe-Patch, n.n.bez.   |
| 39.31.69 ↔ Naht der Aorta, sonstige   | 39.56.11 ↔ Plastische Rekonstruktion von intrakraniellen Gefässen mit Gewebe-Patch   |
| 39.31.70 ↔ Naht von sonstigen thorakalen Arterien, n.n.bez.   | 39.56.12 ↔ Plastische Rekonstruktion der V. jugularis mit Gewebe-Patch   |
| 39.31.71 ↔ Naht der A. pulmonalis   | 39.56.19 ↔ Plastische Rekonstruktion von Gefässen an Kopf und Hals mit Gewebe-Patch, sonstige                                    |
| 39.31.72 ↔ Naht des Truncus brachiocephalicus   | 39.56.20 ↔ Plastische Rekonstruktion von Gefässen der oberen Extremität mit Gewebe-Patch, n.n.bez.                               |
| 39.31.73 ↔ Naht der A. subclavia  | 39.56.21 ↔ Plastische Rekonstruktion von Arterien der oberen Extremität mit Gewebe-Patch   |
| 39.31.79 ↔ Naht von thorakalen Arterien, sonstige   | 39.56.22 ↔ Plastische Rekonstruktion der V. subclavia, V. axillaris und V. brachiocephalica mit Gewebe-Patch                     |
| 39.31.80 ↔ Naht von abdominalen Arterien, n.n.bez.  | 39.56.23 ↔ Plastische Rekonstruktion von sonstigen tiefen Venen der oberen Extremitäten mit Gewebe-Patch                         |
| 39.31.81 ↔ Naht des Truncus coeliacus   | 39.56.29 ↔ Plastische Rekonstruktion von Gefässen der oberen Extremität mit Gewebe-Patch, sonstige                               |
| 39.31.82 ↔ Naht der A. gastrica   | 39.56.30 ↔ Plastische Rekonstruktion von thorakalen Gefässen mit Gewebe-Patch, n.n.bez.  |
| 39.31.83 ↔ Naht der A. hepatica   | 39.56.31 ↔ Plastische Rekonstruktion der thorakalen Aorta mit Gewebe-Patch   |
| 39.31.84 ↔ Naht der A. lienalis   | 39.56.32 ↔ Plastische Rekonstruktion der V. pulmonalis mit Gewebe-Patch  |
| 39.31.85 ↔ Naht der A. renalis  | 39.56.33 ↔ Plastische Rekonstruktion der V. cava superior mit Gewebe-Patch   |
| 39.31.86 ↔ Naht der A. mesenterialis  | 39.56.39 ↔ Plastische Rekonstruktion von thorakalen Gefässen mit Gewebe-Patch, sonstige  |
| 39.31.87 ↔ Naht der A. lumbalis   | 39.56.40 ↔ Plastische Rekonstruktion abdominalen Arterien mit Gewebe-Patch, n.n.bez.   |
| 39.31.88 ↔ Naht der A. iliaca   | 39.56.41 ↔ Plastische Rekonstruktion der abdominalen Aorta mit Gewebe-Patch  |
| 39.31.89 ↔ Naht von abdominalen Arterien, sonstige  | 39.56.42 ↔ Plastische Rekonstruktion des Truncus coeliacus mit Gewebe-Patch  |
| 39.32.11 ↔ Naht einer intrakraniellen Vene  | 39.56.43 ↔ Plastische Rekonstruktion der A. gastrica mit Gewebe-Patch  |
| 39.32.19 ↔ Naht einer Vene an Kopf und Hals, sonstige   | 39.56.44 ↔ Plastische Rekonstruktion der A. hepatica mit Gewebe-Patch  |
| 39.32.30 ↔ Naht einer thorakalen Vene, n.n.bez.   |  |
| 39.32.31 ↔ Naht der V. cava superior  |  |
| 39.32.32 ↔ Naht der V. brachiocephalica   |  |
| 39.32.39 ↔ Naht einer thorakalen Vene, sonstige   |  |
| 39.32.40 ↔ Naht einer abdominalen Vene, n.n.bez.  |  |
| 39.32.41 ↔ Naht der V. cava inferior  |  |
| 39.32.42 ↔ Naht der V. iliaca communis und V. iliaca interna  |  |
| 39.49.10 ↔ Revision einer Gefässanastomose  |  |
| 39.50.00 ↔ Angioplastik oder Atherektomie an sonstigem(n) Nicht-Herzkranzgefäss(en), n.n.bez.               |  |
| 39.50.10 ↔ Angioplastik oder Atherektomie an sonstigem(n) Nicht-Herzkranzgefäss(en) mit Ballon, n.n.bez.    |  |
| 39.50.11 ↔ Angioplastik oder Atherektomie an sonstigem(n) Nicht-Herzkranzgefäss(en) mit einfacher Ballon    |  |
| 39.50.12 ↔ Angioplastik oder Atherektomie an sonstigem(n) Nicht-Herzkranzgefäss(en) mit cutting Ballon      |  |
| 39.50.13 ↔ Angioplastik oder Atherektomie an sonstigem(n) Nicht-Herzkranzgefäss(en) mit Kryoplastie-Ballon  |  |
| 39.50.14 ↔ Angioplastik oder Atherektomie an sonstigem(n) Nicht-Herzkranzgefäss(en) mit Drug eluting Ballon |  |
| 39.50.15 ↔ Angioplastik oder Atherektomie an sonstigem(n) Nicht-Herzkranzgefäss(en) mittels Lithotripsie    |  |
| 39.50.19 ↔ Angioplastik oder Atherektomie an sonstigem(n) Nicht-Herzkranzgefäss(en) mit sonstiger Ballon    |  |
| 39.50.20 ↔ Angioplastik Blade- Laserangioplastie an sonstigem(n) Nicht-Herzkranzgefäss(en)                  |  |
| 39.50.21 ↔ Angioplastik Thrombektomie an sonstigem(n) Nicht-Herzkranzgefäss(en)                             |  |
| 39.50.99 ↔ Angioplastik oder Atherektomie an sonstigem(n) Nicht-Herzkranzgefäss(en), sonstige               |  |
| 39.51.00 ↔ Aneurysma-Clipping, n.n.bez.   |  |

|            |  |            |   |
|------------|--|------------|---|
| 39.56.45 ↔ | Plastische Rekonstruktion der A. lienalis mit Gewebe-Patch   | 39.57.43 ↔ | Plastische Rekonstruktion der A. gastrica mit synthetischem Patch Graft                                     |
| 39.56.46 ↔ | Plastische Rekonstruktion der A. renalis mit Gewebe-Patch  | 39.57.44 ↔ | Plastische Rekonstruktion der A. hepatica mit synthetischem Patch Graft                                     |
| 39.56.47 ↔ | Plastische Rekonstruktion der A. mesenterica mit Gewebe-Patch  | 39.57.45 ↔ | Plastische Rekonstruktion der A. lienalis mit synthetischem Patch Graft                                     |
| 39.56.48 ↔ | Plastische Rekonstruktion der A. iliaca mit Gewebe-Patch   | 39.57.46 ↔ | Plastische Rekonstruktion der A. renalis mit synthetischem Patch Graft                                      |
| 39.56.49 ↔ | Plastische Rekonstruktion abdominaler Arterien mit Gewebe-Patch, sonstige                                      | 39.57.47 ↔ | Plastische Rekonstruktion der A. mesenterica mit synthetischem Patch Graft                                  |
| 39.56.50 ↔ | Plastische Rekonstruktion abdominaler Venen mit Gewebe-Patch, n.n.bez.   | 39.57.48 ↔ | Plastische Rekonstruktion der A. iliaca mit synthetischem Patch Graft                                       |
| 39.56.51 ↔ | Plastische Rekonstruktion der V. cava inferior mit Gewebe-Patch  | 39.57.49 ↔ | Plastische Rekonstruktion abdominaler Arterien mit synthetischem Patch Graft, sonstige                      |
| 39.56.52 ↔ | Plastische Rekonstruktion der V. iliaca mit Gewebe-Patch   | 39.57.50 ↔ | Plastische Rekonstruktion abdominaler Venen mit synthetischem Patch Graft, n.n.bez.                         |
| 39.56.59 ↔ | Plastische Rekonstruktion abdominaler Venen mit Gewebe-Patch, sonstige   | 39.57.51 ↔ | Plastische Rekonstruktion der V. cava inferior mit synthetischem Patch Graft                                |
| 39.56.60 ↔ | Plastische Rekonstruktion von Gefässen der unteren Extremität mit Gewebe-Patch, n.n.bez.                       | 39.57.52 ↔ | Plastische Rekonstruktion der V. iliaca mit synthetischem Patch Graft                                       |
| 39.56.61 ↔ | Plastische Rekonstruktion von Arterien der unteren Extremität mit Gewebe-Patch                                 | 39.57.59 ↔ | Plastische Rekonstruktion abdominaler Venen mit synthetischem Patch Graft, sonstige                         |
| 39.56.62 ↔ | Plastische Rekonstruktion der V. femoralis und V. poplitea mit Gewebe-Patch                                    | 39.57.60 ↔ | Plastische Rekonstruktion von Gefässen der unteren Extremität mit synthetischem Patch Graft, n.n.bez.       |
| 39.56.63 ↔ | Plastische Rekonstruktion von sonstigen tiefen Venen der unteren Extremitäten mit Gewebe-Patch                 | 39.57.61 ↔ | Plastische Rekonstruktion von Arterien der unteren Extremität mit synthetischem Patch Graft                 |
| 39.56.64 ↔ | Plastische Rekonstruktion von oberflächlichen Venen des Oberschenkels mit Gewebe-Patch                         | 39.57.62 ↔ | Plastische Rekonstruktion der V. femoralis und V. poplitea mit synthetischem Patch Graft                    |
| 39.56.69 ↔ | Plastische Rekonstruktion von Gefässen der unteren Extremität mit Gewebe-Patch, sonstige                       | 39.57.63 ↔ | Plastische Rekonstruktion von sonstigen tiefen Venen der unteren Extremitäten mit synthetischem Patch Graft |
| 39.56.99 ↔ | Plastische Rekonstruktion eines Blutgefässes mit Gewebe-Patch, sonstige  | 39.57.64 ↔ | Plastische Rekonstruktion von oberflächlichen Venen des Oberschenkels mit synthetischem Patch Graft         |
| 39.57.00 ↔ | Plastische Rekonstruktion eines Blutgefässes mit synthetischem Patch Graft, n.n.bez.                           | 39.57.69 ↔ | Plastische Rekonstruktion von Gefässen der unteren Extremität mit synthetischem Patch Graft, sonstige       |
| 39.57.11 ↔ | Plastische Rekonstruktion von intrakraniellen Gefässen mit synthetischem Patch Graft                           | 39.57.99 ↔ | Plastische Rekonstruktion eines Blutgefässes mit synthetischem Patch Graft, sonstige                        |
| 39.57.12 ↔ | Plastische Rekonstruktion von extrakraniellen Arterien an Kopf und Hals mit synthetischem Patch Graft          | 39.59.30 ↔ | Sonstige plastische Rekonstruktion von Gefässen an Kopf und Hals, n.n.bez.                                  |
| 39.57.13 ↔ | Plastische Rekonstruktion der V. jugularis mit synthetischem Patch Graft                                       | 39.59.31 ↔ | Sonstige plastische Rekonstruktion eines intrakraniellen Gefässes   |
| 39.57.19 ↔ | Plastische Rekonstruktion von Gefässen an Kopf und Hals mit synthetischem Patch Graft, sonstige                | 39.59.32 ↔ | Sonstige plastische Rekonstruktion der extrakraniellen A. vertebralis                                       |
| 39.57.20 ↔ | Plastische Rekonstruktion von Gefässen der oberen Extremität mit synthetischem Patch Graft, n.n.bez.           | 39.59.33 ↔ | Sonstige plastische Rekonstruktion von extrakraniellen Arterien an Kopf und Hals, sonstige                  |
| 39.57.21 ↔ | Plastische Rekonstruktion von Arterien der oberen Extremität mit synthetischem Patch Graft                     | 39.59.34 ↔ | Sonstige plastische Rekonstruktion der V. jugularis   |
| 39.57.22 ↔ | Plastische Rekonstruktion der V. subclavia, V. axillaris und V. brachiocephalica mit synthetischem Patch Graft | 39.59.39 ↔ | Sonstige plastische Rekonstruktion von Gefässen an Kopf und Hals, sonstige                                  |
| 39.57.23 ↔ | Plastische Rekonstruktion von sonstigen tiefen Venen der oberen Extremitäten mit synthetischem Patch Graft     | 39.59.40 ↔ | Sonstige plastische Rekonstruktion von Gefässen der oberen Extremität, n.n.bez.                             |
| 39.57.29 ↔ | Plastische Rekonstruktion von Gefässen der oberen Extremität mit synthetischem Patch Graft, sonstige           | 39.59.41 ↔ | Sonstige plastische Rekonstruktion von Arterien der oberen Extremität                                       |
| 39.57.30 ↔ | Plastische Rekonstruktion von thorakalen Gefässen mit synthetischem Patch Graft, n.n.bez.                      | 39.59.42 ↔ | Sonstige plastische Rekonstruktion der V. subclavia, V. axillaris und V. brachiocephalica                   |
| 39.57.31 ↔ | Plastische Rekonstruktion der thorakalen Aorta mit synthetischem Patch Graft                                   | 39.59.48 ↔ | Sonstige plastische Rekonstruktion von sonstigen tiefen Venen der oberen Extremität                         |
| 39.57.32 ↔ | Plastische Rekonstruktion der V. pulmonalis mit synthetischem Patch Graft                                      | 39.59.49 ↔ | Sonstige plastische Rekonstruktion von Gefässen der oberen Extremität, sonstige                             |
| 39.57.33 ↔ | Plastische Rekonstruktion der V. cava superior mit synthetischem Patch Graft                                   | 39.59.50 ↔ | Sonstige plastische Rekonstruktion von thorakalen Gefässen, n.n.bez.  |
| 39.57.39 ↔ | Plastische Rekonstruktion von thorakalen Gefässen mit synthetischem Patch Graft, sonstige                      | 39.59.51 ↔ | Sonstige plastische Rekonstruktion der thorakalen Aorta   |
| 39.57.40 ↔ | Plastische Rekonstruktion abdominaler Arterien mit synthetischem Patch Graft, n.n.bez.                         | 39.59.52 ↔ | Sonstige plastische Rekonstruktion der A. pulmonalis  |
| 39.57.41 ↔ | Plastische Rekonstruktion der abdominalen Aorta mit synthetischem Patch Graft                                  | 39.59.53 ↔ | Sonstige plastische Rekonstruktion von thorakalen Arterien, sonstige  |
| 39.57.42 ↔ | Plastische Rekonstruktion des Truncus coeliacus mit synthetischem Patch Graft                                  | 39.59.54 ↔ | Sonstige plastische Rekonstruktion der V. pulmonalis  |
|            |  | 39.59.55 ↔ | Sonstige plastische Rekonstruktion der V. cava superior   |
|            |  | 39.59.59 ↔ | Sonstige plastische Rekonstruktion von thorakalen Gefässen, sonstige  |

|            |  |            |  |
|------------|--|------------|--|
| 39.59.60 ↔ | Sonstige plastische Rekonstruktion von abdominalen Arterien, n.n.bez.  | 39.75.01 ↔ | Perkutan-transluminale Gefässintervention, sonstige Gefässe, Fremdkörperentfernung mit Bergekatheter, Körbchenkatheter, etc. |
| 39.59.61 ↔ | Sonstige plastische Rekonstruktion der abdominalen Aorta   | 39.75.10 ↔ | Perkutan-transluminale Gefässintervention, sonstige Gefässe, Kathetersysteme zu Rekanalisation von Totalverschlüssen         |
| 39.59.62 ↔ | Sonstige plastische Rekonstruktion des Truncus coeliacus   | 39.75.12 ↔ | Perkutan-transluminale Gefässintervention, sonstige Gefässe, Laserangioplastie   |
| 39.59.63 ↔ | Sonstige plastische Rekonstruktion der A. gastrica   | 39.75.13 ↔ | Perkutan-transluminale Gefässintervention, sonstige Gefässe, Embolie-Protektionssystem (periphere oder viszerale Gefässe)    |
| 39.59.64 ↔ | Sonstige plastische Rekonstruktion A. hepatica   | 39.75.14 ↔ | Perkutan-transluminale Gefässintervention, sonstige Gefässe, Atherektomie  |
| 39.59.65 ↔ | Sonstige plastische Rekonstruktion der A. lienalis   | 39.75.15 ↔ | Perkutan-transluminale Gefässintervention, sonstige Gefässe, selektive Thrombolyse   |
| 39.59.66 ↔ | Sonstige plastische Rekonstruktion der A. renalis  | 39.75.16 ↔ | Perkutan-transluminale Gefässintervention sonstige Gefässe, selektive Thrombolyse, ultraschallunterstützt                    |
| 39.59.67 ↔ | Sonstige plastische Rekonstruktion der A. mesenterica  | 39.76.10 ↔ | Perkutane Ballonangioplastie an präzerebralem(en) (extrakraniell(en)) Gefäss(en)   |
| 39.59.68 ↔ | Sonstige plastische Rekonstruktion der A. iliaca   | 39.76.11 ↔ | Perkutane Angioplastik oder Atherektomie mittels Lithotripsie an präzerebralem(en) (extrakraniell(en)) Gefäss(en)            |
| 39.59.69 ↔ | Sonstige plastische Rekonstruktion von abdominalen Arterien, sonstige  | 39.76.20 ↔ | Perkutane Bladeangioplastie an präzerebralem(en) (extrakraniell(en)) Gefäss(en)  |
| 39.59.70 ↔ | Sonstige plastische Rekonstruktion von abdominalen Venen, n.n.bez.   | 39.76.30 ↔ | Perkutane Laserangioplastie an präzerebralem(en) (extrakraniell(en)) Gefäss(en)  |
| 39.59.71 ↔ | Sonstige plastische Rekonstruktion der V. cava inferior  | 39.76.40 ↔ | Perkutane Atherektomie an präzerebralem(en) (extrakraniell(en)) Gefäss(en)   |
| 39.59.72 ↔ | Sonstige plastische Rekonstruktion der V. iliaca   | 39.76.50 ↔ | Perkutane selektive Thrombolyse an extrakraniellen Gefässen des Kopfes und Halses  |
| 39.59.79 ↔ | Sonstige plastische Rekonstruktion von abdominalen Venen, sonstige   | 39.76.62 ↔ | Perkutane stentgestützte Thrombektomie an extrakraniellen Gefässen   |
| 39.59.80 ↔ | Sonstige plastische Rekonstruktion von Gefässen der unteren Extremität, n.n.bez.                                       | 39.76.69 ↔ | Perkutane Thrombektomie an präzerebralem(en) (extrakraniell(en)) Gefäss(en), sonstige  |
| 39.59.81 ↔ | Sonstige plastische Rekonstruktion von Arterien der unteren Extremität   | 39.76.70 ↔ | Perkutane endovaskuläre Fremdkörperentfernung aus extrakraniellen Gefässen des Kopfes und Halses                             |
| 39.59.82 ↔ | Sonstige plastische Rekonstruktion der V. femoralis  | 39.76.99 ↔ | Perkutan-transluminale endovaskuläre Intervention an präzerebralem(en) (extrakraniell(en)) Gefäss(en), sonstige              |
| 39.59.83 ↔ | Sonstige plastische Rekonstruktion der V. poplitea   | 39.77.00 ↔ | Perkutan-transluminale endovaskuläre Intervention an intrakraniell(en) Gefäss(en), n.n.bez.                                  |
| 39.59.88 ↔ | Sonstige plastische Rekonstruktion von sonstigen tiefen Venen der unteren Extremität                                   | 39.77.09 ↔ | Perkutan-transluminale endovaskuläre Intervention an intrakraniell(en) Gefäss(en), sonstige                                  |
| 39.59.89 ↔ | Sonstige plastische Rekonstruktion von Gefässen der unteren Extremität, sonstige                                       | 39.77.10 ↔ | Perkutane Ballonangioplastie an intrakraniell(en) Gefäss(en)   |
| 39.59.90 ↔ | Sonstige plastische Rekonstruktion eines Gefässes, Venenklappenplastik   | 39.77.20 ↔ | Perkutane Bladeangioplastie an intrakraniell(en) Gefäss(en)  |
| 39.72.09 ↔ | Endovaskuläre plastische Rekonstruktion oder Okklusion von Gefässen am Kopf und Hals, sonstige                         | 39.77.30 ↔ | Perkutane Laserangioplastie an intrakraniell(en) Gefäss(en)  |
| 39.72.14 ↔ | Selektive Embolisation von intrakraniellen Gefässen mit adhäsivem Embolisat  | 39.77.40 ↔ | Perkutane Atherektomie an intrakraniell(en) Gefäss(en)   |
| 39.72.15 ↔ | Selektive Embolisation von intrakraniellen Gefässen mit Plugs  | 39.77.50 ↔ | Perkutane selektive Thrombolyse von intrakraniell(en) Gefäss(en)   |
| 39.72.16 ↔ | Selektive Embolisation von intrakraniellen Gefässen mit Coils  | 39.77.60 ↔ | Perkutane Thrombektomie an intrakraniell(en) Gefäss(en), n.n.bez.  |
| 39.72.17 ↔ | Selektive Embolisation von intrakraniellen Gefässen mit Partikeln  | 39.77.62 ↔ | Perkutane stentgestützte Thrombektomie an intrakraniell(en) Gefäss(en)   |
| 39.72.18 ↔ | Selektive Embolisation von intrakraniellen Gefässen mit embolisierenden Flüssigkeiten                                  | 39.77.69 ↔ | Perkutane Thrombektomie an intrakraniell(en) Gefäss(en), sonstige  |
| 39.72.19 ↔ | Selektive Embolisation von intrakraniellen Gefässen, sonstige  | 39.77.70 ↔ | Perkutane endovaskuläre Fremdkörperentfernung aus intrakraniell(en) Gefäss(en)   |
| 39.72.1A ↔ | Selektive Embolisation von intrakraniellen Gefässen mit embolisierenden (ablösbaren) Ballons                           | 39.77.80 ↔ | Perkutan-transluminale intraarterielle Spasmodolyse bei zerebrovaskulären Vasospasmen  |
| 39.72.1B ↔ | Selektive Embolisation von intrakraniellen Gefässen mit Schirmen   | 39.79.21 ↔ | Coil-Embolisation oder -Verschluss von Gefässen der oberen Extremitäten  |
| 39.72.24 ↔ | Selektive Embolisation von extrakraniellen Gefässen des Kopfes und des Halses mit adhäsivem Embolisat                  | 39.79.22 ↔ | Coil-Embolisation oder -Verschluss der Aorta   |
| 39.72.25 ↔ | Selektive Embolisation von extrakraniellen Gefässen des Kopfes und des Halses mit Plugs                                | 39.79.24 ↔ | Coil-Embolisation oder -Verschluss von thorakalen Gefässen   |
| 39.72.26 ↔ | Selektive Embolisation von extrakraniellen Gefässen des Kopfes und des Halses mit Coils                                | 39.79.25 ↔ | Coil-Embolisation oder -Verschluss von viszeralen Gefässen   |
| 39.72.27 ↔ | Selektive Embolisation von extrakraniellen Gefässen des Kopfes und des Halses mit Partikeln                            |            |  |
| 39.72.28 ↔ | Selektive Embolisation von extrakraniellen Gefässen des Kopfes und des Halses mit embolisierenden Flüssigkeiten        |            |  |
| 39.72.29 ↔ | Selektive Embolisation von extrakraniellen Gefässen des Kopfes und des Halses, sonstige                                |            |  |
| 39.72.2A ↔ | Selektive Embolisation von extrakraniellen Gefässen des Kopfes und des Halses mit embolisierenden (ablösbaren) Ballons |            |  |
| 39.72.2B ↔ | Selektive Embolisation von extrakraniellen Gefässen des Kopfes und des Halses mit Schirmen                             |            |  |

- 39.79.26 ↔ Coil-Embolisation oder -Verschluss von abdominalen und pelvinen Gefässen
- 39.79.27 ↔ Coil-Embolisation oder -Verschluss von Gefässen der unteren Extremitäten
- 39.79.28 ↔ Coil-Embolisation oder -Verschluss von spinalen Gefässen
- 39.79.29 ↔ Coil-Embolisation oder -Verschluss von sonstigen Gefässen, sonstige
- 39.79.41 ↔ Selektive Embolisation mit ablösbaren Ballons von Gefässen der oberen Extremitäten
- 39.79.42 ↔ Selektive Embolisation mit ablösbaren Ballons der Aorta
- 39.79.44 ↔ Selektive Embolisation mit ablösbaren Ballons von thorakalen Gefässen
- 39.79.45 ↔ Selektive Embolisation mit ablösbaren Ballons von viszeralen Gefässen
- 39.79.46 ↔ Selektive Embolisation mit ablösbaren Ballons von abdominalen und pelvinen Gefässen
- 39.79.47 ↔ Selektive Embolisation mit ablösbaren Ballons von spinalen Gefässen
- 39.79.48 ↔ Selektive Embolisation mit ablösbaren Ballons von Gefässen der unteren Extremitäten
- 39.79.49 ↔ Selektive Embolisation mit ablösbaren Ballons von sonstigen Gefässen, sonstige
- 39.79.51 ↔ Selektive Embolisation mit Schirmen von Gefässen der oberen Extremitäten
- 39.79.52 ↔ Selektive Embolisation mit Schirmen der Aorta
- 39.79.54 ↔ Selektive Embolisation mit Schirmen von thorakalen Gefässen
- 39.79.55 ↔ Selektive Embolisation mit Schirmen von viszeralen Gefässen
- 39.79.56 ↔ Selektive Embolisation mit Schirmen von abdominalen und pelvinen Gefässen
- 39.79.57 ↔ Selektive Embolisation mit Schirmen von Gefässen der unteren Extremitäten
- 39.79.58 ↔ Selektive Embolisation mit Schirmen von spinalen Gefässen
- 39.79.59 ↔ Selektive Embolisation mit Schirmen von sonstigen Gefässen, sonstige
- 39.79.61 ↔ Selektive Embolisation mit Partikeln von Gefässen der oberen Extremitäten
- 39.79.62 ↔ Selektive Embolisation mit Partikeln der Aorta
- 39.79.64 ↔ Selektive Embolisation mit Partikeln von thorakalen Gefässen
- 39.79.65 ↔ Selektive Embolisation mit Partikeln von viszeralen Gefässen
- 39.79.66 ↔ Selektive Embolisation mit Partikeln von abdominalen und pelvinen Gefässen
- 39.79.67 ↔ Selektive Embolisation mit Partikeln von Gefässen der unteren Extremitäten
- 39.79.68 ↔ Selektive Embolisation mit Partikeln von spinalen Gefässen
- 39.79.69 ↔ Selektive Embolisation mit Partikeln von sonstigen Gefässen, sonstige
- 39.79.71 ↔ Kathetertechnischer Verschluss mittels Laser, an Arterien der oberen Extremitäten
- 39.79.71 ↔ Kathetertechnischer Verschluss mittels Laser, an Arterien der oberen Extremitäten
- 39.79.72 ↔ Kathetertechnischer Verschluss mittels Laser, an der Aorta
- 39.79.74 ↔ Kathetertechnischer Verschluss mittels Laser, an thorakalen Gefässen
- 39.79.75 ↔ Kathetertechnischer Verschluss mittels Laser, an Gefässen der unteren Extremitäten
- 39.79.75 ↔ Kathetertechnischer Verschluss mittels Laser, an Gefässen der unteren Extremitäten
- 39.79.76 ↔ Kathetertechnischer Verschluss mittels Laser, an viszeralen Gefässen
- 39.79.76 ↔ Kathetertechnischer Verschluss mittels Laser, an viszeralen Gefässen
- 39.79.77 ↔ Kathetertechnischer Verschluss mittels Laser, an abdominalen und pelvinen Gefässen
- 39.79.77 ↔ Kathetertechnischer Verschluss mittels Laser, an abdominalen und pelvinen Gefässen
- 39.79.79 ↔ Kathetertechnischer Verschluss von Arterien mittels Laser, sonstige Gefässe, sonstige
- 39.79.79 ↔ Kathetertechnischer Verschluss von Arterien mittels Laser, sonstige Gefässe, sonstige
- 39.79.81 ↔ Kathetertechnischer Verschluss mittels Radiofrequenz an Arterien der oberen Extremitäten
- 39.79.81 ↔ Kathetertechnischer Verschluss mittels Radiofrequenz an Arterien der oberen Extremitäten
- 39.79.82 ↔ Kathetertechnischer Verschluss mittels Radiofrequenz an der Aorta
- 39.79.84 ↔ Kathetertechnischer Verschluss mittels Radiofrequenz an thorakalen Gefässen
- 39.79.85 ↔ Kathetertechnischer Verschluss mittels Radiofrequenz an Gefässen der unteren Extremitäten
- 39.79.85 ↔ Kathetertechnischer Verschluss mittels Radiofrequenz an Gefässen der unteren Extremitäten
- 39.79.86 ↔ Kathetertechnischer Verschluss mittels Radiofrequenz an viszeralen Gefässen
- 39.79.86 ↔ Kathetertechnischer Verschluss mittels Radiofrequenz an viszeralen Gefässen
- 39.79.87 ↔ Kathetertechnischer Verschluss mittels Radiofrequenz an abdominalen und pelvinen Gefässen
- 39.79.87 ↔ Kathetertechnischer Verschluss mittels Radiofrequenz an abdominalen und pelvinen Gefässen
- 39.79.89 ↔ Kathetertechnischer Verschluss mittels Radiofrequenz an sonstigen Gefässen, sonstige
- 39.79.89 ↔ Kathetertechnischer Verschluss mittels Radiofrequenz an sonstigen Gefässen, sonstige
- 39.79.A1 ↔ Selektive Embolisation mit Plugs von Gefässen der oberen Extremitäten
- 39.79.A2 ↔ Selektive Embolisation mit Plugs der Aorta
- 39.79.A4 ↔ Selektive Embolisation mit Plugs von thorakalen Gefässen
- 39.79.A5 ↔ Selektive Embolisation mit Plugs von viszeralen Gefässen
- 39.79.A6 ↔ Selektive Embolisation mit Plugs von abdominalen und pelvinen Gefässen
- 39.79.A7 ↔ Selektive Embolisation mit Plugs von Gefässen der unteren Extremitäten
- 39.79.A8 ↔ Selektive Embolisation mit Plugs von spinalen Gefässen
- 39.79.A9 ↔ Selektive Embolisation mit Plugs von sonstigen Gefässen, sonstige
- 39.7A.09 ↔ Endovaskuläre Implantation von Stent-Grafts [Stent-Prothesen] in sonstige Gefässe, sonstige
- 39.7A.11 ↔ Endovaskuläre Implantation, iliakal, 1 Stent-Prothese, ohne Seitenarm
- 39.7A.12 ↔ Endovaskuläre Implantation, iliakal, 2 Stent-Prothesen, ohne Seitenarm
- 39.7A.13 ↔ Endovaskuläre Implantation, iliakal, 3 Stent-Prothesen, ohne Seitenarm
- 39.7A.14 ↔ Endovaskuläre Implantation, iliakal, 4 Stent-Prothesen, ohne Seitenarm
- 39.7A.15 ↔ Endovaskuläre Implantation, iliakal, 5 Stent-Prothesen, ohne Seitenarm
- 39.7A.16 ↔ Endovaskuläre Implantation, iliakal, 6 und mehr Stent-Prothesen, ohne Seitenarm
- 39.7A.21 ↔ Endovaskuläre Implantation in Beckenarterien von Stent-Grafts [Stent-Prothesen], iliakal mit Seitenarm
- 39.7A.22 ↔ Endovaskuläre Implantation in Beckenarterie von Stent-Grafts [Stent-Prothesen], mit Versorgung eines Gefässabganges in Parallelgraft-Technik

|            |   |            |  |
|------------|---|------------|--|
| 39.7A.22 ↔ | Endovaskuläre Implantation in Beckenarterie von Stent-Grafts [Stent-Prothesen], mit Versorgung eines Gefäßabganges in Parallelgraft-Technik | 39.B1.74 ↔ | (Perkutan-)transluminale Implantation von Stents ohne Medikamentenfreisetzung, Aortenisthmus   |
| 39.7A.31 ↔ | Endovaskuläre Implantation von Stent-Grafts [Stent-Prothesen] in die V. cava  | 39.B1.81 ↔ | (Perkutan-)transluminale Implantation von Stents ohne Medikamentenfreisetzung, andere thorakale Gefäße                                 |
| 39.7A.31 ↔ | Endovaskuläre Implantation von Stent-Grafts [Stent-Prothesen] in die V. cava  | 39.B1.A4 ↔ | (Perkutan-)transluminale Implantation von Stents ohne Medikamentenfreisetzung, A. pulmonalis   |
| 39.7A.32 ↔ | Endovaskuläre Implantation von Stent-Grafts [Stent-Prothesen] in die V. porta   | 39.B1.C1 ↔ | (Perkutan-)transluminale Implantation von Stents ohne Medikamentenfreisetzung, andere abdominale und pelvine Arterien                  |
| 39.7A.32 ↔ | Endovaskuläre Implantation von Stent-Grafts [Stent-Prothesen] in die V. porta   | 39.B1.C3 ↔ | (Perkutan-)transluminale Implantation von Stents ohne Medikamentenfreisetzung, A. iliaca   |
| 39.7A.41 ↔ | Endovaskuläre Implantation von Stent-Grafts [Stent-Prothesen] in Nierengefäße   | 39.B1.D1 ↔ | (Perkutan-)transluminale Implantation von Stents ohne Medikamentenfreisetzung, viszerale Gefäße  |
| 39.7A.41 ↔ | Endovaskuläre Implantation von Stent-Grafts [Stent-Prothesen] in Nierengefäße   | 39.B1.G1 ↔ | (Perkutan-)transluminale Implantation von Stents ohne Medikamentenfreisetzung, Arterien vom Oberschenkel                               |
| 39.8X.10 ↔ | Exploration des Glomus caroticum und anderer Paraganglien   | 39.B1.H1 ↔ | (Perkutan-)transluminale Implantation von Stents ohne Medikamentenfreisetzung, Gefäße vom Unterschenkel                                |
| 39.8X.11 ↔ | Exzision des Glomus caroticum und anderer Paraganglien  | 39.B1.J3 ↔ | (Perkutan-)transluminale Implantation von Stents ohne Medikamentenfreisetzung, V. pulmonalis   |
| 39.8X.21 ↔ | Revision ohne Ersatz eines Impulsgenerators zur Aktivierung des Baroreflexes  | 39.B1.J7 ↔ | (Perkutan-)transluminale Implantation von Stents ohne Medikamentenfreisetzung, V. cava   |
| 39.8X.22 ↔ | Entfernen eines Impulsgenerators zur Aktivierung des Baroreflexes   | 39.B1.JB ↔ | (Perkutan-)transluminale Implantation von Stents ohne Medikamentenfreisetzung, andere abdominale und pelvine Venen                     |
| 39.8X.31 ↔ | Revision ohne Ersatz einer (von) Elektrode(n) zur Aktivierung des Baroreflexes  | 39.B1.JF ↔ | (Perkutan-)transluminale Implantation von Stents ohne Medikamentenfreisetzung, Venen vom Oberschenkel                                  |
| 39.8X.32 ↔ | Entfernen einer (von) Elektrode(n) zur Aktivierung des Baroreflexes   | 39.B1.JI ↔ | (Perkutan-)transluminale Implantation von Stents ohne Medikamentenfreisetzung, V. portae   |
| 39.8X.99 ↔ | Operationen am Glomus caroticum, Sinus caroticus und anderen Paraganglien, sonstige   | 39.B1.L1 ↔ | (Perkutan-)transluminale Implantation von Stents ohne Medikamentenfreisetzung, spinale Gefäße  |
| 39.99.10 ↔ | Aortopexie  | 39.B1.L1 ↔ | (Perkutan-)transluminale Implantation von Stents ohne Medikamentenfreisetzung, spinale Gefäße  |
| 39.99.20 ↔ | Operationen bei kongenitalen Gefässanomalien, n.n.bez.  | 39.B2.09 ↔ | (Perkutan-)transluminale Implantation von Stents mit Medikamentenfreisetzung, sonstige   |
| 39.99.21 ↔ | Operationen bei kongenitaler Anomalie des Aortenisthmus (Stenose) oder bei unterbrochenem Aortenbogen                                       | 39.B2.11 ↔ | (Perkutan-)transluminale Implantation von Stents mit Medikamentenfreisetzung, intrakranielle Gefäße                                    |
| 39.99.22 ↔ | Operationen bei kongenitalen Anomalien der A. oder V. pulmonalis oder bei A. lusoria  | 39.B2.22 ↔ | (Perkutan-)transluminale Implantation von Stents mit Medikamentenfreisetzung, A. carotis n.n.bez.                                      |
| 39.99.23 ↔ | Operationen bei kongenitalen Anomalien der V. cava  | 39.B2.23 ↔ | (Perkutan-)transluminale Implantation von Stents mit Medikamentenfreisetzung, A. carotis communis                                      |
| 39.99.24 ↔ | Operationen bei kongenitalen Kollateralgefäßen und Unifokalisierung   | 39.B2.25 ↔ | (Perkutan-)transluminale Implantation von Stents mit Medikamentenfreisetzung, A. carotis interna extrakraniell                         |
| 39.99.39 ↔ | Operationen bei sonstigen kongenitalen Gefässanomalien  | 39.B2.26 ↔ | (Perkutan-)transluminale Implantation von Stents mit Medikamentenfreisetzung, A. carotis interna extrakraniell mit A. carotis communis |
| 39.B1.09 ↔ | (Perkutan-)transluminale Implantation von Stents ohne Medikamentenfreisetzung, sonstige   | 39.B2.27 ↔ | (Perkutan-)transluminale Implantation von Stents mit Medikamentenfreisetzung, A. carotis externa                                       |
| 39.B1.11 ↔ | (Perkutan-)transluminale Implantation von Stents ohne Medikamentenfreisetzung, intrakranielle Gefäße  | 39.B2.28 ↔ | (Perkutan-)transluminale Implantation von Stents mit Medikamentenfreisetzung, A. vertebralis extrakraniell                             |
| 39.B1.22 ↔ | (Perkutan-)transluminale Implantation von Stents ohne Medikamentenfreisetzung, A. carotis n.n.bez.  | 39.B2.31 ↔ | (Perkutan-)transluminale Implantation von Stents mit Medikamentenfreisetzung, Gefäße von Schulter und Oberarm                          |
| 39.B1.23 ↔ | (Perkutan-)transluminale Implantation von Stents ohne Medikamentenfreisetzung, A. carotis communis  | 39.B2.51 ↔ | (Perkutan-)transluminale Implantation von Stents mit Medikamentenfreisetzung, Gefäße von Unterarm                                      |
| 39.B1.25 ↔ | (Perkutan-)transluminale Implantation von Stents ohne Medikamentenfreisetzung, A. carotis interna extrakraniell                             | 39.B2.71 ↔ | (Perkutan-)transluminale Implantation von Stents mit Medikamentenfreisetzung, Aorta  |
| 39.B1.26 ↔ | (Perkutan-)transluminale Implantation von Stents ohne Medikamentenfreisetzung, A. carotis interna extrakraniell mit A. carotis communis     | 39.B2.74 ↔ | (Perkutan-)transluminale Implantation von Stents mit Medikamentenfreisetzung, Aortenisthmus  |
| 39.B1.27 ↔ | (Perkutan-)transluminale Implantation von Stents ohne Medikamentenfreisetzung, A. carotis externa   | 39.B2.81 ↔ | (Perkutan-)transluminale Implantation von Stents mit Medikamentenfreisetzung, andere thorakale Gefäße                                  |
| 39.B1.28 ↔ | (Perkutan-)transluminale Implantation von Stents ohne Medikamentenfreisetzung, A. vertebralis extrakraniell                                 | 39.B2.A4 ↔ | (Perkutan-)transluminale Implantation von Stents mit Medikamentenfreisetzung, A. pulmonalis  |
| 39.B1.31 ↔ | (Perkutan-)transluminale Implantation von Stents ohne Medikamentenfreisetzung, Gefäße von Schulter und Oberarm                              | 39.B2.C1 ↔ | (Perkutan-)transluminale Implantation von Stents mit Medikamentenfreisetzung, andere abdominale und pelvine Arterien                   |
| 39.B1.51 ↔ | (Perkutan-)transluminale Implantation von Stents ohne Medikamentenfreisetzung, Gefäße von Unterarm  |            |  |
| 39.B1.71 ↔ | (Perkutan-)transluminale Implantation von Stents ohne Medikamentenfreisetzung, Aorta  |            |  |

|            |  |            |   |
|------------|--|------------|---|
| 39.B2.C3 ↔ | (Perkutan-)transluminale Implantation von Stents mit Medikamentenfreisetzung, A. iliaca  | 39.B3.G1 ↔ | (Perkutan-)transluminale Implantation von gecoverten Stents ohne Medikamentenfreisetzung, Arterien vom Oberschenkel                               |
| 39.B2.D1 ↔ | (Perkutan-)transluminale Implantation von Stents mit Medikamentenfreisetzung, viszerale Gefässe  | 39.B3.H1 ↔ | (Perkutan-)transluminale Implantation von gecoverten Stents ohne Medikamentenfreisetzung, Gefässe vom Unterschenkel                               |
| 39.B2.G1 ↔ | (Perkutan-)transluminale Implantation von Stents mit Medikamentenfreisetzung, Arterien vom Oberschenkel  | 39.B3.J7 ↔ | (Perkutan-)transluminale Implantation von gecoverten Stents ohne Medikamentenfreisetzung, V. cava   |
| 39.B2.H1 ↔ | (Perkutan-)transluminale Implantation von Stents mit Medikamentenfreisetzung, Gefässe vom Unterschenkel  | 39.B3.JB ↔ | (Perkutan-)transluminale Implantation von gecoverten Stents ohne Medikamentenfreisetzung, andere abdominale und pelvine Venen                     |
| 39.B2.J3 ↔ | (Perkutan-)transluminale Implantation von Stents mit Medikamentenfreisetzung, V. pulmonalis  | 39.B3.JF ↔ | (Perkutan-)transluminale Implantation von gecoverten Stents ohne Medikamentenfreisetzung, Venen vom Oberschenkel                                  |
| 39.B2.J7 ↔ | (Perkutan-)transluminale Implantation von Stents mit Medikamentenfreisetzung, V. cava  | 39.B3.JI ↔ | (Perkutan-)transluminale Implantation von gecoverten Stents ohne Medikamentenfreisetzung, V. portae   |
| 39.B2.JB ↔ | (Perkutan-)transluminale Implantation von Stents mit Medikamentenfreisetzung, andere abdominale und pelvine Venen                                  | 39.B3.L1 ↔ | (Perkutan-)transluminale Implantation von gecoverten Stents ohne Medikamentenfreisetzung, spinale Gefässe   |
| 39.B2.JF ↔ | (Perkutan-)transluminale Implantation von Stents mit Medikamentenfreisetzung, Venen vom Oberschenkel   | 39.B3.L1 ↔ | (Perkutan-)transluminale Implantation von gecoverten Stents ohne Medikamentenfreisetzung, spinale Gefässe   |
| 39.B2.JI ↔ | (Perkutan-)transluminale Implantation von Stents mit Medikamentenfreisetzung, V. portae  | 39.B4.09 ↔ | (Perkutan-)transluminale Implantation von gecoverten Stents mit Medikamentenfreisetzung, sonstige   |
| 39.B2.L1 ↔ | (Perkutan-)transluminale Implantation von Stents mit Medikamentenfreisetzung, spinale Gefässe  | 39.B4.11 ↔ | (Perkutan-)transluminale Implantation von gecoverten Stents mit Medikamentenfreisetzung, intrakranielle Gefässe                                   |
| 39.B2.L1 ↔ | (Perkutan-)transluminale Implantation von Stents mit Medikamentenfreisetzung, spinale Gefässe  | 39.B4.22 ↔ | (Perkutan-)transluminale Implantation von gecoverten Stents mit Medikamentenfreisetzung, A. carotis n.n.bez.                                      |
| 39.B3.09 ↔ | (Perkutan-)transluminale Implantation von gecoverten Stents ohne Medikamentenfreisetzung, sonstige   | 39.B4.23 ↔ | (Perkutan-)transluminale Implantation von gecoverten Stents mit Medikamentenfreisetzung, A. carotis communis                                      |
| 39.B3.11 ↔ | (Perkutan-)transluminale Implantation von gecoverten Stents ohne Medikamentenfreisetzung, intrakranielle Gefässe                                   | 39.B4.25 ↔ | (Perkutan-)transluminale Implantation von gecoverten Stents mit Medikamentenfreisetzung, A. carotis interna extrakraniell                         |
| 39.B3.22 ↔ | (Perkutan-)transluminale Implantation von gecoverten Stents ohne Medikamentenfreisetzung, A. carotis n.n.bez.                                      | 39.B4.26 ↔ | (Perkutan-)transluminale Implantation von gecoverten Stents mit Medikamentenfreisetzung, A. carotis interna extrakraniell mit A. carotis communis |
| 39.B3.23 ↔ | (Perkutan-)transluminale Implantation von gecoverten Stents ohne Medikamentenfreisetzung, A. carotis communis                                      | 39.B4.27 ↔ | (Perkutan-)transluminale Implantation von gecoverten Stents mit Medikamentenfreisetzung, A. carotis externa                                       |
| 39.B3.25 ↔ | (Perkutan-)transluminale Implantation von gecoverten Stents ohne Medikamentenfreisetzung, A. carotis interna extrakraniell                         | 39.B4.28 ↔ | (Perkutan-)transluminale Implantation von gecoverten Stents mit Medikamentenfreisetzung, A. vertebralis extrakraniell                             |
| 39.B3.26 ↔ | (Perkutan-)transluminale Implantation von gecoverten Stents ohne Medikamentenfreisetzung, A. carotis interna extrakraniell mit A. carotis communis | 39.B4.31 ↔ | (Perkutan-)transluminale Implantation von gecoverten Stents mit Medikamentenfreisetzung, Gefässe von Schulter und Oberarm                         |
| 39.B3.27 ↔ | (Perkutan-)transluminale Implantation von gecoverten Stents ohne Medikamentenfreisetzung, A. carotis externa                                       | 39.B4.51 ↔ | (Perkutan-)transluminale Implantation von gecoverten Stents mit Medikamentenfreisetzung, Gefässe von Unterarm                                     |
| 39.B3.28 ↔ | (Perkutan-)transluminale Implantation von gecoverten Stents ohne Medikamentenfreisetzung, A. vertebralis extrakraniell                             | 39.B4.81 ↔ | (Perkutan-)transluminale Implantation von gecoverten Stents mit Medikamentenfreisetzung, andere thorakale Gefässe                                 |
| 39.B3.31 ↔ | (Perkutan-)transluminale Implantation von gecoverten Stents ohne Medikamentenfreisetzung, Gefässe von Schulter und Oberarm                         | 39.B4.C1 ↔ | (Perkutan-)transluminale Implantation von gecoverten Stents mit Medikamentenfreisetzung, andere abdominale und pelvine Arterien                   |
| 39.B3.51 ↔ | (Perkutan-)transluminale Implantation von gecoverten Stents ohne Medikamentenfreisetzung, Gefässe von Unterarm                                     | 39.B4.C3 ↔ | (Perkutan-)transluminale Implantation von gecoverten Stents mit Medikamentenfreisetzung, A. iliaca  |
| 39.B3.81 ↔ | (Perkutan-)transluminale Implantation von gecoverten Stents ohne Medikamentenfreisetzung, andere thorakale Gefässe                                 | 39.B4.D1 ↔ | (Perkutan-)transluminale Implantation von gecoverten Stents mit Medikamentenfreisetzung, viszerale Gefässe  |
| 39.B3.C1 ↔ | (Perkutan-)transluminale Implantation von gecoverten Stents ohne Medikamentenfreisetzung, andere abdominale und pelvine Arterien                   | 39.B4.G1 ↔ | (Perkutan-)transluminale Implantation von gecoverten Stents mit Medikamentenfreisetzung, Arterien vom Oberschenkel                                |
| 39.B3.C3 ↔ | (Perkutan-)transluminale Implantation von gecoverten Stents ohne Medikamentenfreisetzung, A. iliaca  |            |   |
| 39.B3.D1 ↔ | (Perkutan-)transluminale Implantation von gecoverten Stents ohne Medikamentenfreisetzung, viszerale Gefässe  |            |   |

- 39.B4.H1 ↔ (Perkutan-)transluminale Implantation von gecoverten Stents mit Medikamentenfreisetzung, Gefäße vom Unterschenkel
- 39.B4.J7 ↔ (Perkutan-)transluminale Implantation von gecoverten Stents mit Medikamentenfreisetzung, V. cava
- 39.B4.JB ↔ (Perkutan-)transluminale Implantation von gecoverten Stents mit Medikamentenfreisetzung, andere abdominale und pelvine Venen
- 39.B4.JF ↔ (Perkutan-)transluminale Implantation von gecoverten Stents mit Medikamentenfreisetzung, Venen vom Oberschenkel
- 39.B4.JI ↔ (Perkutan-)transluminale Implantation von gecoverten Stents mit Medikamentenfreisetzung, V. portae
- 39.B4.L1 ↔ (Perkutan-)transluminale Implantation von gecoverten Stents mit Medikamentenfreisetzung, spinale Gefäße
- 39.B4.L1 ↔ (Perkutan-)transluminale Implantation von gecoverten Stents mit Medikamentenfreisetzung, spinale Gefäße
- 39.B5.09 ↔ (Perkutan-)transluminale Implantation von ungedeckten Cheatham-Platinum-Stents, sonstige
- 39.B5.11 ↔ (Perkutan-)transluminale Implantation von ungedeckten Cheatham-Platinum-Stents, intrakranielle Gefäße
- 39.B5.22 ↔ (Perkutan-)transluminale Implantation von ungedeckten Cheatham-Platinum-Stents, A. carotis n.n.bez.
- 39.B5.23 ↔ (Perkutan-)transluminale Implantation von ungedeckten Cheatham-Platinum-Stents, A. carotis communis
- 39.B5.25 ↔ (Perkutan-)transluminale Implantation von ungedeckten Cheatham-Platinum-Stents, A. carotis interna extrakraniell
- 39.B5.26 ↔ (Perkutan-)transluminale Implantation von ungedeckten Cheatham-Platinum-Stents, A. carotis interna extrakraniell mit A. carotis communis
- 39.B5.27 ↔ (Perkutan-)transluminale Implantation von ungedeckten Cheatham-Platinum-Stents, A. carotis externa
- 39.B5.31 ↔ (Perkutan-)transluminale Implantation von ungedeckten Cheatham-Platinum-Stents, Gefäße von Schulter und Oberarm
- 39.B5.51 ↔ (Perkutan-)transluminale Implantation von ungedeckten Cheatham-Platinum-Stents, Gefäße von Unterarm
- 39.B5.71 ↔ (Perkutan-)transluminale Implantation von ungedeckten Cheatham-Platinum-Stents, Aorta
- 39.B5.74 ↔ (Perkutan-)transluminale Implantation von ungedeckten Cheatham-Platinum-Stents, Aortenisthmus
- 39.B5.81 ↔ (Perkutan-)transluminale Implantation von ungedeckten Cheatham-Platinum-Stents, andere thorakale Gefäße
- 39.B5.C1 ↔ (Perkutan-)transluminale Implantation von ungedeckten Cheatham-Platinum-Stents, andere abdominale und pelvine Arterien
- 39.B5.C3 ↔ (Perkutan-)transluminale Implantation von ungedeckten Cheatham-Platinum-Stents, A. iliaca
- 39.B5.D1 ↔ (Perkutan-)transluminale Implantation von ungedeckten Cheatham-Platinum-Stents, viszerale Gefäße
- 39.B5.G1 ↔ (Perkutan-)transluminale Implantation von ungedeckten Cheatham-Platinum-Stents, Arterien vom Oberschenkel
- 39.B5.H1 ↔ (Perkutan-)transluminale Implantation von ungedeckten Cheatham-Platinum-Stents, Gefäße vom Unterschenkel
- 39.B5.J7 ↔ (Perkutan-)transluminale Implantation von ungedeckten Cheatham-Platinum-Stents, V. cava
- 39.B5.JB ↔ (Perkutan-)transluminale Implantation von ungedeckten Cheatham-Platinum-Stents, andere abdominale und pelvine Venen
- 39.B5.JF ↔ (Perkutan-)transluminale Implantation von ungedeckten Cheatham-Platinum-Stents, Venen vom Oberschenkel
- 39.B5.JI ↔ (Perkutan-)transluminale Implantation von ungedeckten Cheatham-Platinum-Stents, V. portae
- 39.B5.L1 ↔ (Perkutan-)transluminale Implantation von ungedeckten Cheatham-Platinum-Stents, spinale Gefäße
- 39.B5.L1 ↔ (Perkutan-)transluminale Implantation von ungedeckten Cheatham-Platinum-Stents, spinale Gefäße
- 39.B6.09 ↔ (Perkutan-)transluminale Implantation von gecoverten Cheatham-Platinum-Stents, sonstige
- 39.B6.11 ↔ (Perkutan-)transluminale Implantation von gecoverten Cheatham-Platinum-Stents, intrakranielle Gefäße
- 39.B6.22 ↔ (Perkutan-)transluminale Implantation von gecoverten Cheatham-Platinum-Stents, A. carotis n.n.bez.
- 39.B6.23 ↔ (Perkutan-)transluminale Implantation von gecoverten Cheatham-Platinum-Stents, A. carotis communis
- 39.B6.25 ↔ (Perkutan-)transluminale Implantation von gecoverten Cheatham-Platinum-Stents, A. carotis interna extrakraniell
- 39.B6.26 ↔ (Perkutan-)transluminale Implantation von gecoverten Cheatham-Platinum-Stents, A. carotis interna extrakraniell mit A. carotis communis
- 39.B6.27 ↔ (Perkutan-)transluminale Implantation von gecoverten Cheatham-Platinum-Stents, A. carotis externa
- 39.B6.31 ↔ (Perkutan-)transluminale Implantation von gecoverten Cheatham-Platinum-Stents, Gefäße von Schulter und Oberarm
- 39.B6.51 ↔ (Perkutan-)transluminale Implantation von gecoverten Cheatham-Platinum-Stents, Gefäße von Unterarm
- 39.B6.71 ↔ (Perkutan-)transluminale Implantation von gecoverten Cheatham-Platinum-Stents, Aorta
- 39.B6.74 ↔ (Perkutan-)transluminale Implantation von gecoverten Cheatham-Platinum-Stents, Aortenisthmus
- 39.B6.81 ↔ (Perkutan-)transluminale Implantation von gecoverten Cheatham-Platinum-Stents, andere thorakale Gefäße
- 39.B6.C1 ↔ (Perkutan-)transluminale Implantation von gecoverten Cheatham-Platinum-Stents, andere abdominale und pelvine Arterien
- 39.B6.C3 ↔ (Perkutan-)transluminale Implantation von gecoverten Cheatham-Platinum-Stents, A. iliaca
- 39.B6.D1 ↔ (Perkutan-)transluminale Implantation von gecoverten Cheatham-Platinum-Stents, viszerale Gefäße
- 39.B6.G1 ↔ (Perkutan-)transluminale Implantation von gecoverten Cheatham-Platinum-Stents, Arterien vom Oberschenkel
- 39.B6.H1 ↔ (Perkutan-)transluminale Implantation von gecoverten Cheatham-Platinum-Stents, Gefäße vom Unterschenkel
- 39.B6.J7 ↔ (Perkutan-)transluminale Implantation von gecoverten Cheatham-Platinum-Stents, V. cava
- 39.B6.JB ↔ (Perkutan-)transluminale Implantation von gecoverten Cheatham-Platinum-Stents, andere abdominale und pelvine Venen
- 39.B6.JF ↔ (Perkutan-)transluminale Implantation von gecoverten Cheatham-Platinum-Stents, Venen vom Oberschenkel

|            |   |            |   |
|------------|---|------------|---|
| 39.B6.JI ↔ | (Perkutan-)transluminale Implantation von gecoverten Cheatham-Platinum-Stents, V. portae  | 39.B7.L1 ↔ | (Perkutan-)transluminale Implantation von ungecoverten grosslumige Stents, spinale Gefässe  |
| 39.B6.L1 ↔ | (Perkutan-)transluminale Implantation von gecoverten Cheatham-Platinum-Stents, spinale Gefässe                                      | 39.B8.09 ↔ | (Perkutan-)transluminale Implantation von gecoverten grosslumige Stents, sonstige   |
| 39.B6.L1 ↔ | (Perkutan-)transluminale Implantation von gecoverten Cheatham-Platinum-Stents, spinale Gefässe                                      | 39.B8.11 ↔ | (Perkutan-)transluminale Implantation von gecoverten grosslumige Stents, intrakranielle Gefässe                                   |
| 39.B7.09 ↔ | (Perkutan-)transluminale Implantation von ungecoverten grosslumige Stents, sonstige   | 39.B8.22 ↔ | (Perkutan-)transluminale Implantation von gecoverten grosslumige Stents, A. carotis n.n.bez.                                      |
| 39.B7.11 ↔ | (Perkutan-)transluminale Implantation von ungecoverten grosslumige Stents, intrakranielle Gefässe                                   | 39.B8.23 ↔ | (Perkutan-)transluminale Implantation von gecoverten grosslumige Stents, A. carotis communis                                      |
| 39.B7.22 ↔ | (Perkutan-)transluminale Implantation von ungecoverten grosslumige Stents, A. carotis n.n.bez.                                      | 39.B8.25 ↔ | (Perkutan-)transluminale Implantation von gecoverten grosslumige Stents, A. carotis interna extrakraniell                         |
| 39.B7.23 ↔ | (Perkutan-)transluminale Implantation von ungecoverten grosslumige Stents, A. carotis communis                                      | 39.B8.26 ↔ | (Perkutan-)transluminale Implantation von gecoverten grosslumige Stents, A. carotis interna extrakraniell mit A. carotis communis |
| 39.B7.25 ↔ | (Perkutan-)transluminale Implantation von ungecoverten grosslumige Stents, A. carotis interna extrakraniell                         | 39.B8.27 ↔ | (Perkutan-)transluminale Implantation von gecoverten grosslumige Stents, A. carotis externa                                       |
| 39.B7.26 ↔ | (Perkutan-)transluminale Implantation von ungecoverten grosslumige Stents, A. carotis interna extrakraniell mit A. carotis communis | 39.B8.28 ↔ | (Perkutan-)transluminale Implantation von gecoverten grosslumige Stents, A. vertebrais extrakraniell                              |
| 39.B7.27 ↔ | (Perkutan-)transluminale Implantation von ungecoverten grosslumige Stents, A. carotis externa                                       | 39.B8.31 ↔ | (Perkutan-)transluminale Implantation von gecoverten grosslumige Stents, Gefässe von Schulter und Oberarm                         |
| 39.B7.28 ↔ | (Perkutan-)transluminale Implantation von ungecoverten grosslumige Stents, A. vertebrais extrakraniell                              | 39.B8.51 ↔ | (Perkutan-)transluminale Implantation von gecoverten grosslumige Stents, Gefässe von Unterarm                                     |
| 39.B7.31 ↔ | (Perkutan-)transluminale Implantation von ungecoverten grosslumige Stents, Gefässe von Schulter und Oberarm                         | 39.B8.71 ↔ | (Perkutan-)transluminale Implantation von gecoverten grosslumige Stents, Aorta  |
| 39.B7.51 ↔ | (Perkutan-)transluminale Implantation von ungecoverten grosslumige Stents, Gefässe von Unterarm                                     | 39.B8.74 ↔ | (Perkutan-)transluminale Implantation von gecoverten grosslumige Stents, Aortenisthmus  |
| 39.B7.71 ↔ | (Perkutan-)transluminale Implantation von ungecoverten grosslumige Stents, Aorta  | 39.B8.81 ↔ | (Perkutan-)transluminale Implantation von gecoverten grosslumige Stents, andere thorakale Gefässe                                 |
| 39.B7.74 ↔ | (Perkutan-)transluminale Implantation von ungecoverten grosslumige Stents, Aortenisthmus  | 39.B8.A4 ↔ | (Perkutan-)transluminale Implantation von gecoverten grosslumige Stents, A. pulmonalis  |
| 39.B7.81 ↔ | (Perkutan-)transluminale Implantation von ungecoverten grosslumige Stents, andere thorakale Gefässe                                 | 39.B8.C1 ↔ | (Perkutan-)transluminale Implantation von gecoverten grosslumige Stents, andere abdominale und pelvine Arterien                   |
| 39.B7.A4 ↔ | (Perkutan-)transluminale Implantation von ungecoverten grosslumige Stents, A. pulmonalis  | 39.B8.C3 ↔ | (Perkutan-)transluminale Implantation von gecoverten grosslumige Stents, A. iliaca  |
| 39.B7.C1 ↔ | (Perkutan-)transluminale Implantation von ungecoverten grosslumige Stents, andere abdominale und pelvine Arterien                   | 39.B8.D1 ↔ | (Perkutan-)transluminale Implantation von gecoverten grosslumige Stents, viszerale Gefässe  |
| 39.B7.C3 ↔ | (Perkutan-)transluminale Implantation von ungecoverten grosslumige Stents, A. iliaca  | 39.B8.G1 ↔ | (Perkutan-)transluminale Implantation von gecoverten grosslumige Stents, Arterien vom Oberschenkel                                |
| 39.B7.D1 ↔ | (Perkutan-)transluminale Implantation von ungecoverten grosslumige Stents, viszerale Gefässe  | 39.B8.H1 ↔ | (Perkutan-)transluminale Implantation von gecoverten grosslumige Stents, Gefässe vom Unterschenkel                                |
| 39.B7.G1 ↔ | (Perkutan-)transluminale Implantation von ungecoverten grosslumige Stents, Arterien vom Oberschenkel                                | 39.B8.J3 ↔ | (Perkutan-)transluminale Implantation von gecoverten grosslumige Stents, V. pulmonalis  |
| 39.B7.H1 ↔ | (Perkutan-)transluminale Implantation von ungecoverten grosslumige Stents, Gefässe vom Unterschenkel                                | 39.B8.J7 ↔ | (Perkutan-)transluminale Implantation von gecoverten grosslumige Stents, V. cava  |
| 39.B7.J3 ↔ | (Perkutan-)transluminale Implantation von ungecoverten grosslumige Stents, V. pulmonalis  | 39.B8.JB ↔ | (Perkutan-)transluminale Implantation von gecoverten grosslumige Stents, andere abdominale und pelvine Venen                      |
| 39.B7.J7 ↔ | (Perkutan-)transluminale Implantation von ungecoverten grosslumige Stents, V. cava  | 39.B8.JF ↔ | (Perkutan-)transluminale Implantation von gecoverten grosslumige Stents, Venen vom Oberschenkel                                   |
| 39.B7.JB ↔ | (Perkutan-)transluminale Implantation von ungecoverten grosslumige Stents, andere abdominale und pelvine Venen                      | 39.B8.JI ↔ | (Perkutan-)transluminale Implantation von gecoverten grosslumige Stents, V. portae  |
| 39.B7.JF ↔ | (Perkutan-)transluminale Implantation von ungecoverten grosslumige Stents, Venen vom Oberschenkel                                   | 39.B8.L1 ↔ | (Perkutan-)transluminale Implantation von gecoverten grosslumige Stents, spinale Gefässe  |
| 39.B7.JI ↔ | (Perkutan-)transluminale Implantation von ungecoverten grosslumige Stents, V. portae  | 39.B8.L1 ↔ | (Perkutan-)transluminale Implantation von gecoverten grosslumige Stents, spinale Gefässe  |
| 39.B7.L1 ↔ | (Perkutan-)transluminale Implantation von ungecoverten grosslumige Stents, spinale Gefässe  | 39.BA.09 ↔ | (Perkutan-)transluminale Implantation von ungecoverten Wachstumsstents, sonstige  |
|            |   | 39.BA.A4 ↔ | (Perkutan-)transluminale Implantation von ungecoverten Wachstumsstents, A. pulmonalis   |



- 39.BA.J3 ↔ (Perkutan-)transluminale Implantation von ungecoverten Wachstumsstents, V. pulmonalis
- 39.BB.09 ↔ (Perkutan-)transluminale Implantation von gecoverten Wachstumsstents, sonstige
- 39.BB.A4 ↔ (Perkutan-)transluminale Implantation von gecoverten Wachstumsstents, A. pulmonalis
- 39.BB.J3 ↔ (Perkutan-)transluminale Implantation von gecoverten Wachstumsstents, V. pulmonalis
- 39.BE ↔ (Perkutan-)transluminale Implantation eines selbstexpandierenden Bifurkationsstents, intrakraniell
- 39.BF.09 ↔ (Perkutan-)transluminale Implantation von selbstexpandierenden Mikrostenstents, sonstige
- 39.BF.11 ↔ (Perkutan-)transluminale Implantation von selbstexpandierenden Mikrostenstents, intrakranielle Gefässe
- 39.BF.51 ↔ (Perkutan-)transluminale Implantation von selbstexpandierenden Mikrostenstents, Gefässe vom Unterarm
- 39.BF.H1 ↔ (Perkutan-)transluminale Implantation von selbstexpandierenden Mikrostenstents, Gefässe vom Unterschenkel
- 39.BG.09 ↔ (Perkutan-)transluminale Implantation von aus Einzeldrähnten verwobenen Nitinolstents, sonstige
- 39.BG.31 ↔ (Perkutan-)transluminale Implantation von aus Einzeldrähnten verwobenen Nitinolstents, Gefässe von Schulter und Oberarm
- 39.BG.81 ↔ (Perkutan-)transluminale Implantation von aus Einzeldrähnten verwobenen Nitinolstents, andere thorakale Gefässe
- 39.BG.C1 ↔ (Perkutan-)transluminale Implantation von aus Einzeldrähnten verwobenen Nitinolstents, andere abdominale und pelvine Arterien
- 39.BG.C3 ↔ (Perkutan-)transluminale Implantation von aus Einzeldrähnten verwobenen Nitinolstents, A. iliaca
- 39.BG.G1 ↔ (Perkutan-)transluminale Implantation von aus Einzeldrähnten verwobenen Nitinolstents, Arterien vom Oberschenkel
- 39.BG.H1 ↔ (Perkutan-)transluminale Implantation von aus Einzeldrähnten verwobenen Nitinolstents, Gefässe vom Unterschenkel
- 39.BH.09 ↔ (Perkutan-)transluminale Implantation von Stents zur Strömungslaminierung bei Aneurysmen, sonstige
- 39.BH.11 ↔ (Perkutan-)transluminale Implantation von Stents zur Strömungslaminierung bei Aneurysmen, intrakranielle Gefässe
- 39.BH.11 ↔ (Perkutan-)transluminale Implantation von Stents zur Strömungslaminierung bei Aneurysmen, intrakranielle Gefässe
- 39.BH.22 ↔ (Perkutan-)transluminale Implantation von Stents zur Strömungslaminierung bei Aneurysmen, A. carotis n.n.bez.
- 39.BH.23 ↔ (Perkutan-)transluminale Implantation von Stents zur Strömungslaminierung bei Aneurysmen, A. carotis communis
- 39.BH.25 ↔ (Perkutan-)transluminale Implantation von Stents zur Strömungslaminierung bei Aneurysmen, A. carotis interna extrakraniell
- 39.BH.26 ↔ (Perkutan-)transluminale Implantation von Stents zur Strömungslaminierung bei Aneurysmen, A. carotis interna extrakraniell mit A. carotis communis
- 39.BH.27 ↔ (Perkutan-)transluminale Implantation von Stents zur Strömungslaminierung bei Aneurysmen, A. carotis externa
- 39.BH.28 ↔ (Perkutan-)transluminale Implantation von Stents zur Strömungslaminierung bei Aneurysmen, A. vertebralis extrakraniell
- 39.BH.31 ↔ (Perkutan-)transluminale Implantation von Stents zur Strömungslaminierung bei Aneurysmen, Gefässe von Schulter und Oberarm
- 39.BH.51 ↔ (Perkutan-)transluminale Implantation von Stents zur Strömungslaminierung bei Aneurysmen, Gefässe von Unterarm
- 39.BH.71 ↔ (Perkutan-)transluminale Implantation von Stents zur Strömungslaminierung bei Aneurysmen, Aorta
- 39.BH.74 ↔ (Perkutan-)transluminale Implantation von Stents zur Strömungslaminierung bei Aneurysmen, Aortenisthmus
- 39.BH.81 ↔ (Perkutan-)transluminale Implantation von Stents zur Strömungslaminierung bei Aneurysmen, andere thorakale Gefässe
- 39.BH.C1 ↔ (Perkutan-)transluminale Implantation von Stents zur Strömungslaminierung bei Aneurysmen, andere abdominale und pelvine Arterien
- 39.BH.C3 ↔ (Perkutan-)transluminale Implantation von Stents zur Strömungslaminierung bei Aneurysmen, A. iliaca
- 39.BH.D1 ↔ (Perkutan-)transluminale Implantation von Stents zur Strömungslaminierung bei Aneurysmen, viszerale Gefässe
- 39.BH.G1 ↔ (Perkutan-)transluminale Implantation von Stents zur Strömungslaminierung bei Aneurysmen, Arterien vom Oberschenkel
- 39.BH.H1 ↔ (Perkutan-)transluminale Implantation von Stents zur Strömungslaminierung bei Aneurysmen, Gefässe vom Unterschenkel
- 39.BH.J7 ↔ (Perkutan-)transluminale Implantation von Stents zur Strömungslaminierung bei Aneurysmen, V. cava
- 39.BH.JB ↔ (Perkutan-)transluminale Implantation von Stents zur Strömungslaminierung bei Aneurysmen, andere abdominale und pelvine Venen
- 39.BH.JF ↔ (Perkutan-)transluminale Implantation von Stents zur Strömungslaminierung bei Aneurysmen, Venen vom Oberschenkel
- 39.BH.JI ↔ (Perkutan-)transluminale Implantation von Stents zur Strömungslaminierung bei Aneurysmen, V. portae
- 39.BH.L1 ↔ (Perkutan-)transluminale Implantation von Stents zur Strömungslaminierung bei Aneurysmen, spinale Gefässe
- 39.BH.L1 ↔ (Perkutan-)transluminale Implantation von Stents zur Strömungslaminierung bei Aneurysmen, spinale Gefässe

### Prozedur F28-3

- 27.55.00 ↔ Vollhauttransplantat an Lippe und Mund, n.n.bez.
- 27.55.10 ↔ Kleinflächiges Vollhauttransplantat an Lippe und Mund
- 27.55.20 ↔ Grossflächiges Vollhauttransplantat an Lippe und Mund
- 27.55.99 ↔ Vollhauttransplantat an Lippe und Mund, sonstige
- 27.56.10 ↔ Kleinflächiges Spalthauttransplantat an Lippe und Mund
- 27.56.20 ↔ Grossflächiges Spalthauttransplantat an Lippe und Mund
- 27.56.30 ↔ Kleinflächige heterologe Hauttransplantation an die Lippe
- 27.56.40 ↔ Grossflächig heterologe Hauttransplantation an die Lippe
- 27.56.50 ↔ Kleinflächige homologe Hauttransplantation an die Lippe

|            |   |            |   |
|------------|---|------------|---|
| 27.56.60 ↔ | Grossflächig homologe Hauttransplantation an die Lippe                    | 86.6A.21 ↔ | Autologe Vollhauttransplantation, grossflächig, am Kopf                   |
| 27.56.99 ↔ | Sonstiges Hauttransplantat an Lippe und Mund, sonstige                    | 86.6A.22 ↔ | Autologe Vollhauttransplantation, grossflächig, am Hals                   |
| 85.H1 ↔    | Autologe Vollhauttransplantation an die Mamma                             | 86.6A.23 ↔ | Autologe Vollhauttransplantation, grossflächig, an Schulter und Axilla    |
| 86.6A.11 ↔ | Autologe Vollhauttransplantation, kleinflächig, am Kopf                   | 86.6A.24 ↔ | Autologe Vollhauttransplantation, grossflächig, an Oberarm und Ellenbogen |
| 86.6A.12 ↔ | Autologe Vollhauttransplantation, kleinflächig, am Hals                   | 86.6A.25 ↔ | Autologe Vollhauttransplantation, grossflächig, am Unterarm               |
| 86.6A.13 ↔ | Autologe Vollhauttransplantation, kleinflächig, an Schulter und Axilla    | 86.6A.27 ↔ | Autologe Vollhauttransplantation, grossflächig, an Brustwand und Rücken   |
| 86.6A.14 ↔ | Autologe Vollhauttransplantation, kleinflächig, an Oberarm und Ellenbogen | 86.6A.28 ↔ | Autologe Vollhauttransplantation, grossflächig, an Bauchregion und Leiste |
| 86.6A.15 ↔ | Autologe Vollhauttransplantation, kleinflächig, am Unterarm               | 86.6A.2A ↔ | Autologe Vollhauttransplantation, grossflächig, am Gesäss                 |
| 86.6A.17 ↔ | Autologe Vollhauttransplantation, kleinflächig, an Brustwand und Rücken   | 86.6A.2B ↔ | Autologe Vollhauttransplantation, grossflächig, an Oberschenkel und Knie  |
| 86.6A.18 ↔ | Autologe Vollhauttransplantation, kleinflächig, an Bauchregion und Leiste | 86.6A.2C ↔ | Autologe Vollhauttransplantation, grossflächig, am Unterschenkel          |
| 86.6A.1A ↔ | Autologe Vollhauttransplantation, kleinflächig, am Gesäss                 | 86.6A.2D ↔ | Autologe Vollhauttransplantation, grossflächig, am Fuss                   |
| 86.6A.1B ↔ | Autologe Vollhauttransplantation, kleinflächig, an Oberschenkel und Knie  | 86.6B.16 ↔ | Autologe Spalthauttransplantation, kleinflächig, an der Hand              |
| 86.6A.1C ↔ | Autologe Vollhauttransplantation, kleinflächig, am Unterschenkel          | 86.6B.26 ↔ | Autologe Spalthauttransplantation, grossflächig, an der Hand              |
| 86.6A.1D ↔ | Autologe Vollhauttransplantation, kleinflächig, am Fuss                   |            |   |

**ADRG F30****Operation bei komplexem angeborenem Herzfehler oder Hybridtherapie bei Kindern**

Prozedur in Tabelle F30-2 oder Hauptdiagnose in Tabelle F30-1 und Prozedur in Tabelle F30-3 oder mindestens eine Prozedur in Tabelle F30-4 und Alter < 16 Jahre

**DRG F30Z****Operation bei komplexem angeborenem Herzfehler oder Hybridtherapie bei Kindern****Diagnose F30-1**

|       |   |       |  |
|-------|---|-------|--|
| Q20.0 | Truncus arteriosus communis                                     | Q20.8 | Sonstige angeborene Fehlbildungen der Herzhöhlen und verbindender Strukturen |
| Q20.1 | Rechter Doppelausstromventrikel [Double outlet right ventricle] | Q22.0 | Pulmonalklappenatresie   |
| Q20.2 | Linker Doppelausstromventrikel [Double outlet left ventricle]   | Q22.6 | Hypoplastisches Rechtsherzsyndrom  |
| Q20.3 | Diskordante ventrikuloarterielle Verbindung                     | Q23.4 | Hypoplastisches Linksherzsyndrom   |
| Q20.4 | Doppeleinstromventrikel [Double inlet ventricle]                | Q25.2 | Atresie der Aorta  |
| Q20.5 | Diskordante atrioventrikuläre Verbindung                        | Q25.5 | Atresie der A. pulmonalis  |
| Q20.6 | Vorhofisomerismus   | Q26.2 | Totale Fehleinmündung der Lungenvenen  |

**Prozedur F30-2**

|            |   |            |   |
|------------|---|------------|---|
| 35.81 ↔    | Totalkorrektur einer Fallot-Tetralogie  | 35.F3.22 ↔ | Pulmonalklappenersatz durch Xenograft (Bioprothese), über minimalinvasive Thorakotomie (partielle obere Sternotomie, laterale Thorakotomie) |
| 35.82 ↔    | Totalkorrektur von total falsch mündenden Pulmonalvenen   | 35.F3.31 ↔ | Pulmonalklappenersatz durch Xenograft, stentless, über vollständige Sternotomie   |
| 35.83 ↔    | Totale Rekonstruktion des Truncus arteriosus  | 35.F3.32 ↔ | Pulmonalklappenersatz durch Xenograft, stentless, über minimalinvasive Thorakotomie (partielle obere Sternotomie, laterale Thorakotomie)    |
| 35.84 ↔    | Totalkorrektur der Transposition der grossen Gefässe, nicht andernorts klassifiziert  | 35.F3.51 ↔ | Pulmonalklappenersatz durch mechanische Prothese, über vollständige Sternotomie   |
| 35.85 ↔    | Norwood-Typ-I-Operation   | 35.F3.52 ↔ | Pulmonalklappenersatz durch mechanische Prothese, über minimalinvasive Thorakotomie (partielle obere Sternotomie, laterale Thorakotomie)    |
| 35.F3.00 ↔ | Pulmonalklappenersatz durch Herzklappenprothese oder klappentragende Gefässprothese, n.n.bez.   | 35.F3.61 ↔ | Pulmonalklappenersatz durch klappentragende Gefässprothese, biologisch, über vollständige Sternotomie                                       |
| 35.F3.09 ↔ | Pulmonalklappenersatz durch Herzklappenprothese oder klappentragende Gefässprothese, sonstige   |            |   |
| 35.F3.11 ↔ | Pulmonalklappenersatz durch Allograft [Homograft], über vollständige Sternotomie  |            |   |
| 35.F3.12 ↔ | Pulmonalklappenersatz durch Allograft [Homograft], über minimalinvasive Thorakotomie (partielle obere Sternotomie, laterale Thorakotomie) |            |   |
| 35.F3.21 ↔ | Pulmonalklappenersatz durch Xenograft (Bioprothese), über vollständige Sternotomie  |            |   |

- 35.F3.62 ↔ Pulmonalklappenersatz durch klappentragende Gefässprothese, biologisch, über minimalinvasive Thorakotomie (partielle obere Sternotomie, laterale Thorakotomie)
- 35.F3.71 ↔ Pulmonalklappenersatz durch klappentragende Gefässprothese, mechanisch, über vollständige Sternotomie
- 35.F3.72 ↔ Pulmonalklappenersatz durch klappentragende Gefässprothese, mechanisch, über minimalinvasive Thorakotomie (partielle obere Sternotomie, laterale Thorakotomie)
- 35.F3.81 ↔ Pulmonalklappenersatz durch dezellularisiertes Allograft [Homograft], über vollständige Sternotomie
- 35.F3.82 ↔ Pulmonalklappenersatz durch dezellularisiertes Allograft [Homograft], über minimalinvasive Thorakotomie (partielle obere Sternotomie, laterale Thorakotomie)
- 35.H3.00 ↔ Entfernen sowie Implantation einer neuen Pulmonalklappenprothese oder klappentragenden Gefässprothese, n.n.bez.
- 35.H3.09 ↔ Entfernen sowie Implantation einer neuen Pulmonalklappenprothese oder klappentragenden Gefässprothese, sonstige
- 35.H3.11 ↔ Entfernen einer Pulmonalklappenprothese sowie Implantation eines Allografts [Homograft], über vollständige Sternotomie
- 35.H3.12 ↔ Entfernen einer Pulmonalklappenprothese sowie Implantation eines Allografts [Homograft], über minimalinvasive Thorakotomie (partielle obere Sternotomie, laterale Thorakotomie)
- 35.H3.21 ↔ Entfernen einer Pulmonalklappenprothese sowie Implantation eines Xenografts (Bioprothese), über vollständige Sternotomie
- 35.H3.22 ↔ Entfernen einer Pulmonalklappenprothese sowie Implantation eines Xenografts (Bioprothese), über minimalinvasive Thorakotomie (partielle obere Sternotomie, laterale Thorakotomie)
- 35.H3.31 ↔ Entfernen einer Pulmonalklappenprothese sowie Implantation eines Xenografts, stentless, über vollständige Sternotomie
- 35.H3.32 ↔ Entfernen einer Pulmonalklappenprothese sowie Implantation eines Xenografts, stentless, über minimalinvasive Thorakotomie (partielle obere Sternotomie, laterale Thorakotomie)
- 35.H3.51 ↔ Entfernen einer Pulmonalklappenprothese sowie Implantation einer mechanischen Prothese, über vollständige Sternotomie
- 35.H3.52 ↔ Entfernen einer Pulmonalklappenprothese sowie Implantation einer mechanischen Prothese, über minimalinvasive Thorakotomie (partielle obere Sternotomie, laterale Thorakotomie)
- 35.H3.61 ↔ Entfernen einer Pulmonalklappenprothese sowie Implantation einer klappentragenden Gefässprothese, biologisch, über vollständige Sternotomie
- 35.H3.62 ↔ Entfernen einer Pulmonalklappenprothese sowie Implantation einer klappentragenden Gefässprothese, biologisch, über minimalinvasive Thorakotomie (partielle obere Sternotomie, laterale Thorakotomie)
- 35.H3.71 ↔ Entfernen einer Pulmonalklappenprothese sowie Implantation einer klappentragenden Gefässprothese, mechanisch, über vollständige Sternotomie
- 35.H3.72 ↔ Entfernen einer Pulmonalklappenprothese sowie Implantation einer klappentragenden Gefässprothese, mechanisch, über minimalinvasive Thorakotomie (partielle obere Sternotomie, laterale Thorakotomie)
- 35.H3.81 ↔ Entfernen einer Pulmonalklappenprothese sowie Implantation eines dezellularisierten Allografts [Homograft], über vollständige Sternotomie
- 35.H3.82 ↔ Entfernen einer Pulmonalklappenprothese sowie Implantation eines dezellularisierten Allografts [Homograft], über minimalinvasive Thorakotomie (partielle obere Sternotomie, laterale Thorakotomie)
- 37.99.21 ↔ Korrektur eines Double-outlet-right-ventricle vom Fallot-Typ
- 37.99.22 ↔ Korrektur eines sonstigen Double-outlet-right-ventricle
- 37.99.23 ↔ Operation an einem funktionell/morphologisch univentrikulären Herzen
- 37.99.24 ↔ Korrektur eines Cor triatriatum
- 37.99.25 ↔ Korrektur eines Absent Pulmonary Valve Syndrom
- 39.21.00 ↔ Anastomose von der V. cava zur A. pulmonalis, n.n.bez.
- 39.21.10 ↔ Glenn-Operation an einem funktionell/morphologisch univentrikulären Herzen
- 39.21.99 ↔ Anastomose von der V. cava zur A. pulmonalis, sonstige

### Prozedur F30-3

- 35.31 ↔ Papillarmuskeloperation
- 35.32 ↔ Sehnenfaden-Operation
- 35.34 ↔ Infundibulektomie
- 35.35.00 ↔ Operationen an den Trabeculae carneae cordis, n.n.bez.
- 35.35.09 ↔ Operationen an den Trabeculae carneae cordis, sonstige
- 35.35.10 ↔ Subvalvuläre fibröse oder muskuläre Resektion an der Aortenklappe
- 35.36.00 ↔ Supravalvuläre Resektion, Herzklappe, n.n.bez.
- 35.36.09 ↔ Supravalvuläre Resektion, Herzklappe, sonstige
- 35.36.11 ↔ Supravalvuläre Resektion, Aortenklappe
- 35.36.21 ↔ Supravalvuläre Resektion, Pulmonalklappe
- 35.41.00 ↔ Vergrößerung eines bestehenden Vorhofseptumdefekts, n.n.bez.
- 35.41.10 ↔ Vergrößerung eines bestehenden Vorhofseptumdefekts, offen chirurgisch
- 35.41.20 ↔ Vergrößerung eines bestehenden Vorhofseptumdefekts, perkutan-transluminal
- 35.41.99 ↔ Vergrößerung eines bestehenden Vorhofseptumdefekts, sonstige
- 35.42.00 ↔ Bildung von Herzseptumdefekten, n.n.bez.
- 35.42.09 ↔ Bildung von Herzseptumdefekten, sonstige
- 35.42.10 ↔ Bildung von Herzseptumdefekten, offen chirurgisch
- 35.42.21 ↔ Bildung von Herzseptumdefekten, perkutan-transluminal, ohne Implantat
- 35.42.22 ↔ Bildung von Herzseptumdefekten, perkutan-transluminal, mit Implantat
- 35.43.00 ↔ Vergrößerung eines bestehenden Ventrikelseptumdefekts, n.n.bez.
- 35.43.10 ↔ Vergrößerung eines bestehenden Ventrikelseptumdefekts, offen chirurgisch
- 35.43.20 ↔ Vergrößerung eines bestehenden Ventrikelseptumdefekts, perkutan-transluminal
- 35.43.99 ↔ Vergrößerung eines bestehenden Ventrikelseptumdefekts, sonstige
- 35.50 ↔ Korrektur von nicht näher bezeichnetem Herzseptumdefekt mit Prothese

|            |   |            |  |
|------------|---|------------|--|
| 35.51 ↔    | Korrektur eines Vorhofseptumdefekts mit Prothese, offene Technik  | 35.A4.00 ↔ | Valvulotomie an der Trikuspidalklappe, n.n.bez.  |
| 35.53 ↔    | Korrektur eines Ventrikelseptumdefekts mit Prothese, offener Zugang   | 35.A4.09 ↔ | Valvulotomie an der Trikuspidalklappe, sonstige  |
| 35.54 ↔    | Korrektur von Endokardkissendefekten (AV-Kanal) mit Prothese  | 35.A4.11 ↔ | Valvulotomie an der Trikuspidalklappe über vollständige Sternotomie  |
| 35.60 ↔    | Korrektur eines nicht bezeichneten Herzseptumdefekts mit Bio-Graft  | 35.A4.12 ↔ | Valvulotomie an der Trikuspidalklappe über minimalinvasive Thorakotomie (partielle obere Sternotomie, laterale Thorakotomie)     |
| 35.61 ↔    | Korrektur eines Vorhofseptumdefekts mit Bio-Graft   | 35.A4.13 ↔ | Valvulotomie an der Trikuspidalklappe, endovaskulärer Zugang   |
| 35.62 ↔    | Korrektur eines Ventrikelseptumdefekts mit Bio-Graft  | 35.A4.14 ↔ | Valvulotomie an der Trikuspidalklappe kathetergesteuert, transapikal   |
| 35.63 ↔    | Korrektur von Endokardkissendefekten (AV-Kanal) mit Bio-Graft   | 35.C1.00 ↔ | Taschenrekonstruktion der Aortenklappe, n.n.bez.   |
| 35.70 ↔    | Sonstige nicht näher bezeichnete Korrektur von nicht näher bezeichneten Herzseptumdefekten                                | 35.C1.09 ↔ | Taschenrekonstruktion der Aortenklappe, sonstige   |
| 35.71 ↔    | Sonstige nicht näher bezeichnete Korrektur eines Vorhofseptumdefekts  | 35.C1.11 ↔ | Taschenrekonstruktion der Aortenklappe über vollständige Sternotomie   |
| 35.72.00 ↔ | Korrektur eines Ventrikelseptumdefekts, n.n.bez.  | 35.C1.12 ↔ | Taschenrekonstruktion der Aortenklappe über minimalinvasive Thorakotomie (partielle obere Sternotomie, laterale Thorakotomie)    |
| 35.72.10 ↔ | Verschluss eines erworbenen Ventrikelseptumdefekts  | 35.C2.00 ↔ | Segelrekonstruktion der Mitralklappe, n.n.bez.   |
| 35.72.99 ↔ | Korrektur eines Ventrikelseptumdefekts, sonstige  | 35.C2.09 ↔ | Segelrekonstruktion der Mitralklappe, sonstige   |
| 35.73 ↔    | Sonstige und nicht näher bezeichnete Korrektur von Endokardkissendefekten (AV-Kanal)                                      | 35.C2.11 ↔ | Segelrekonstruktion der Mitralklappe über vollständige Sternotomie   |
| 35.82 ↔    | Totalkorrektur von total falsch mündenden Pulmonalvenen   | 35.C2.12 ↔ | Segelrekonstruktion der Mitralklappe über minimalinvasive Thorakotomie (partielle obere Sternotomie, laterale Thorakotomie)      |
| 35.91 ↔    | Interatriale Transposition des venösen Rückflusses  | 35.C3.00 ↔ | Taschenrekonstruktion der Pulmonalklappe, n.n.bez.   |
| 35.92 ↔    | Erzeugen eines Conduits zwischen rechtem Ventrikel und Pulmonalarterie  | 35.C3.09 ↔ | Taschenrekonstruktion der Pulmonalklappe, sonstige   |
| 35.93 ↔    | Erzeugen eines Conduits zwischen linkem Ventrikel und Aorta   | 35.C3.11 ↔ | Taschenrekonstruktion der Pulmonalklappe über vollständige Sternotomie   |
| 35.94 ↔    | Erzeugen eines Conduits zwischen Vorhof und Pulmonalarterie   | 35.C3.12 ↔ | Taschenrekonstruktion der Pulmonalklappe über minimalinvasive Thorakotomie (partielle obere Sternotomie, laterale Thorakotomie)  |
| 35.95 ↔    | Revision einer Korrekturoperation am Herzen   | 35.C4.00 ↔ | Segelrekonstruktion der Trikuspidalklappe, n.n.bez.  |
| 35.98.19 ↔ | Perkutan-transluminaler Verschluss eines Vorhofseptumdefekts, sonstige  | 35.C4.09 ↔ | Segelrekonstruktion der Trikuspidalklappe, sonstige  |
| 35.98.30 ↔ | Perkutan-transluminaler Verschluss eines Ventrikelseptumdefekts   | 35.C4.11 ↔ | Segelrekonstruktion der Trikuspidalklappe über vollständige Sternotomie  |
| 35.98.99 ↔ | Sonstige Operationen an Herzsepten, sonstige  | 35.C4.12 ↔ | Segelrekonstruktion der Trikuspidalklappe über minimalinvasive Thorakotomie (partielle obere Sternotomie, laterale Thorakotomie) |
| 35.A1.00 ↔ | Valvulotomie an der Aortenklappe, n.n.bez.  | 35.D1.00 ↔ | Anuloplastik der Aortenklappe, n.n.bez.  |
| 35.A1.09 ↔ | Valvulotomie an der Aortenklappe, sonstige  | 35.D1.09 ↔ | Anuloplastik der Aortenklappe, sonstige  |
| 35.A1.11 ↔ | Valvulotomie an der Aortenklappe über vollständige Sternotomie  | 35.D1.11 ↔ | Anuloplastik der Aortenklappe über vollständige Sternotomie  |
| 35.A1.12 ↔ | Valvulotomie an der Aortenklappe über minimalinvasive Thorakotomie (partielle obere Sternotomie, laterale Thorakotomie)   | 35.D1.12 ↔ | Anuloplastik der Aortenklappe über minimalinvasive Thorakotomie (partielle obere Sternotomie, laterale Thorakotomie)             |
| 35.A1.13 ↔ | Valvulotomie an der Aortenklappe, endovaskulärer Zugang   | 35.D1.13 ↔ | Anuloplastik der Aortenklappe, endovaskulärer Zugang   |
| 35.A1.14 ↔ | Valvulotomie an der Aortenklappe kathetergesteuert, transapikal   | 35.D1.14 ↔ | Anuloplastik der Aortenklappe kathetergesteuert, transapikal   |
| 35.A2.00 ↔ | Valvulotomie an der Mitralklappe, n.n.bez.  | 35.D2.00 ↔ | Anuloplastik der Mitralklappe, n.n.bez.  |
| 35.A2.09 ↔ | Valvulotomie an der Mitralklappe, sonstige  | 35.D2.09 ↔ | Anuloplastik der Mitralklappe, sonstige  |
| 35.A2.11 ↔ | Valvulotomie an der Mitralklappe über vollständige Sternotomie  | 35.D2.11 ↔ | Anuloplastik der Mitralklappe über vollständige Sternotomie  |
| 35.A2.12 ↔ | Valvulotomie an der Mitralklappe über minimalinvasive Thorakotomie (partielle obere Sternotomie, laterale Thorakotomie)   | 35.D2.12 ↔ | Anuloplastik der Mitralklappe über minimalinvasive Thorakotomie (partielle obere Sternotomie, laterale Thorakotomie)             |
| 35.A2.13 ↔ | Valvulotomie an der Mitralklappe, endovaskulärer Zugang   | 35.D2.14 ↔ | Anuloplastik der Mitralklappe kathetergesteuert, transapikal   |
| 35.A2.14 ↔ | Valvulotomie an der Mitralklappe kathetergesteuert, transapikal   | 35.D3.00 ↔ | Anuloplastik der Pulmonalklappe, n.n.bez.  |
| 35.A3.00 ↔ | Valvulotomie an der Pulmonalklappe, n.n.bez.  | 35.D3.09 ↔ | Anuloplastik der Pulmonalklappe, sonstige  |
| 35.A3.09 ↔ | Valvulotomie an der Pulmonalklappe, sonstige  | 35.D3.11 ↔ | Anuloplastik der Pulmonalklappe über vollständige Sternotomie  |
| 35.A3.11 ↔ | Valvulotomie an der Pulmonalklappe über vollständige Sternotomie  | 35.D3.12 ↔ | Anuloplastik der Pulmonalklappe über minimalinvasive Thorakotomie (partielle obere Sternotomie, laterale Thorakotomie)           |
| 35.A3.12 ↔ | Valvulotomie an der Pulmonalklappe über minimalinvasive Thorakotomie (partielle obere Sternotomie, laterale Thorakotomie) | 35.D3.13 ↔ | Anuloplastik der Pulmonalklappe, endovaskulärer Zugang   |
| 35.A3.13 ↔ | Valvulotomie an der Pulmonalklappe, endovaskulärer Zugang   | 35.D3.14 ↔ | Anuloplastik der Pulmonalklappe kathetergesteuert, transapikal   |
| 35.A3.14 ↔ | Valvulotomie an der Pulmonalklappe kathetergesteuert, transapikal   | 35.D4.00 ↔ | Anuloplastik der Trikuspidalklappe, n.n.bez.   |

|   |  |
|---|--|
| 35.D4.09 ↔ Anuloplastik der Trikuspidalklappe, sonstige   | 35.F1.72 ↔ Aortenklappenersatz durch klappentragende Gefässprothese, mechanisch, über minimalinvasive Thorakotomie (partielle obere Sternotomie, laterale Thorakotomie)          |
| 35.D4.11 ↔ Anuloplastik der Trikuspidalklappe über vollständige Sternotomie   | 35.F1.81 ↔ Aortenklappenersatz durch dezellularisiertes Allograft [Homograft], über vollständige Sternotomie   |
| 35.D4.12 ↔ Anuloplastik der Trikuspidalklappe über minimalinvasive Thorakotomie (partielle obere Sternotomie, laterale Thorakotomie)                                    | 35.F1.82 ↔ Aortenklappenersatz durch dezellularisiertes Allograft [Homograft], über minimalinvasive Thorakotomie (partielle obere Sternotomie, laterale Thorakotomie)            |
| 35.D4.14 ↔ Anuloplastik der Trikuspidalklappe kathetergesteuert, transapikal  | 35.F1.A2 ↔ Aortenklappenersatz durch ballonexpandierendes Xenograft mit Fixierungsnähten, über minimalinvasive Thorakotomie (partielle obere Sternotomie, laterale Thorakotomie) |
| 35.D4.21 ↔ Anuloplastik der Trikuspidalklappe, transarteriell   | 35.F1.B2 ↔ Aortenklappenersatz durch kalziumabweisendes Xenograft, über minimalinvasive Thorakotomie (partielle obere Sternotomie, laterale Thorakotomie)                        |
| 35.D4.22 ↔ Anuloplastik der Trikuspidalklappe, transvenös   | 35.F2.00 ↔ Mitralklappenersatz durch Herzklappenprothese, n.n.bez.   |
| 35.E1.11 ↔ Valvuloplastik der Aortenklappe über vollständige Sternotomie  | 35.F2.09 ↔ Mitralklappenersatz durch Herzklappenprothese, sonstige   |
| 35.E1.12 ↔ Valvuloplastik der Aortenklappe über minimalinvasive Thorakotomie (partielle obere Sternotomie, laterale Thorakotomie)                                       | 35.F2.11 ↔ Mitralklappenersatz durch Allograft [Homograft], über vollständige Sternotomie  |
| 35.E2.11 ↔ Valvuloplastik der Mitralklappe über vollständige Sternotomie  | 35.F2.12 ↔ Mitralklappenersatz durch Allograft [Homograft], über minimalinvasive Thorakotomie (partielle obere Sternotomie, laterale Thorakotomie)                               |
| 35.E2.12 ↔ Valvuloplastik der Mitralklappe über minimalinvasive Thorakotomie (partielle obere Sternotomie, laterale Thorakotomie)                                       | 35.F2.21 ↔ Mitralklappenersatz durch Xenograft (Bioprothese), über vollständige Sternotomie  |
| 35.E3.11 ↔ Valvuloplastik der Pulmonalklappe über vollständige Sternotomie  | 35.F2.22 ↔ Mitralklappenersatz durch Xenograft (Bioprothese), über minimalinvasive Thorakotomie (partielle obere Sternotomie, laterale Thorakotomie)                             |
| 35.E3.12 ↔ Valvuloplastik der Pulmonalklappe über minimalinvasive Thorakotomie (partielle obere Sternotomie, laterale Thorakotomie)                                     | 35.F2.31 ↔ Mitralklappenersatz durch Xenograft, stentless, über vollständige Sternotomie   |
| 35.E4.11 ↔ Valvuloplastik der Trikuspidalklappe über vollständige Sternotomie   | 35.F2.32 ↔ Mitralklappenersatz durch Xenograft, stentless, über minimalinvasive Thorakotomie (partielle obere Sternotomie, laterale Thorakotomie)                                |
| 35.E4.12 ↔ Valvuloplastik der Trikuspidalklappe über minimalinvasive Thorakotomie (partielle obere Sternotomie, laterale Thorakotomie)                                  | 35.F2.51 ↔ Mitralklappenersatz durch mechanische Prothese, über vollständige Sternotomie   |
| 35.F1.00 ↔ Aortenklappenersatz durch Herzklappenprothese oder klappentragende Gefässprothese, n.n.bez.  | 35.F2.52 ↔ Mitralklappenersatz durch mechanische Prothese, über minimalinvasive Thorakotomie (partielle obere Sternotomie, laterale Thorakotomie)                                |
| 35.F1.09 ↔ Aortenklappenersatz durch Herzklappenprothese oder klappentragende Gefässprothese, sonstige  | 35.F3.00 ↔ Pulmonalklappenersatz durch Herzklappenprothese oder klappentragende Gefässprothese, n.n.bez.   |
| 35.F1.11 ↔ Aortenklappenersatz durch Allograft [Homograft], über vollständige Sternotomie   | 35.F3.09 ↔ Pulmonalklappenersatz durch Herzklappenprothese oder klappentragende Gefässprothese, sonstige   |
| 35.F1.12 ↔ Aortenklappenersatz durch Allograft [Homograft], über minimalinvasive Thorakotomie (partielle obere Sternotomie, laterale Thorakotomie)                      | 35.F3.11 ↔ Pulmonalklappenersatz durch Allograft [Homograft], über vollständige Sternotomie  |
| 35.F1.21 ↔ Aortenklappenersatz durch Xenograft (Bioprothese), über vollständige Sternotomie   | 35.F3.12 ↔ Pulmonalklappenersatz durch Allograft [Homograft], über minimalinvasive Thorakotomie (partielle obere Sternotomie, laterale Thorakotomie)                             |
| 35.F1.22 ↔ Aortenklappenersatz durch Xenograft (Bioprothese), über minimalinvasive Thorakotomie (partielle obere Sternotomie, laterale Thorakotomie)                    | 35.F3.21 ↔ Pulmonalklappenersatz durch Xenograft (Bioprothese), über vollständige Sternotomie  |
| 35.F1.31 ↔ Aortenklappenersatz durch Xenograft, stentless, über vollständige Sternotomie  | 35.F3.22 ↔ Pulmonalklappenersatz durch Xenograft (Bioprothese), über minimalinvasive Thorakotomie (partielle obere Sternotomie, laterale Thorakotomie)                           |
| 35.F1.32 ↔ Aortenklappenersatz durch Xenograft, stentless, über minimalinvasive Thorakotomie (partielle obere Sternotomie, laterale Thorakotomie)                       | 35.F3.31 ↔ Pulmonalklappenersatz durch Xenograft, stentless, über vollständige Sternotomie   |
| 35.F1.41 ↔ Aortenklappenersatz durch selbstexpandierendes Xenograft, nahtfrei, über vollständige Sternotomie  | 35.F3.32 ↔ Pulmonalklappenersatz durch Xenograft, stentless, über minimalinvasive Thorakotomie (partielle obere Sternotomie, laterale Thorakotomie)                              |
| 35.F1.42 ↔ Aortenklappenersatz durch selbstexpandierendes Xenograft, nahtfrei, über minimalinvasive Thorakotomie (partielle obere Sternotomie, laterale Thorakotomie)   | 35.F3.51 ↔ Pulmonalklappenersatz durch mechanische Prothese, über vollständige Sternotomie   |
| 35.F1.51 ↔ Aortenklappenersatz durch mechanische Prothese, über vollständige Sternotomie  | 35.F3.52 ↔ Pulmonalklappenersatz durch mechanische Prothese, über minimalinvasive Thorakotomie (partielle obere Sternotomie, laterale Thorakotomie)                              |
| 35.F1.52 ↔ Aortenklappenersatz durch mechanische Prothese, über minimalinvasive Thorakotomie (partielle obere Sternotomie, laterale Thorakotomie)                       | 35.F3.61 ↔ Pulmonalklappenersatz durch klappentragende Gefässprothese, biologisch, über vollständige Sternotomie   |
| 35.F1.61 ↔ Aortenklappenersatz durch klappentragende Gefässprothese, biologisch, über vollständige Sternotomie  |  |
| 35.F1.62 ↔ Aortenklappenersatz durch klappentragende Gefässprothese, biologisch, über minimalinvasive Thorakotomie (partielle obere Sternotomie, laterale Thorakotomie) |  |
| 35.F1.71 ↔ Aortenklappenersatz durch klappentragende Gefässprothese, mechanisch, über vollständige Sternotomie  |  |

|            |   |            |   |
|------------|---|------------|---|
| 35.F3.62 ↔ | Pulmonalklappenersatz durch klappentragende Gefäßprothese, biologisch, über minimalinvasive Thorakotomie (partielle obere Sternotomie, laterale Thorakotomie) | 35.G3.13 ↔ | Revision eines Pulmonalklappenersatzes, endovaskulärer Zugang   |
| 35.F3.71 ↔ | Pulmonalklappenersatz durch klappentragende Gefäßprothese, mechanisch, über vollständige Sternotomie  | 35.G3.14 ↔ | Revision eines Pulmonalklappenersatzes, transapikal   |
| 35.F3.72 ↔ | Pulmonalklappenersatz durch klappentragende Gefäßprothese, mechanisch, über minimalinvasive Thorakotomie (partielle obere Sternotomie, laterale Thorakotomie) | 35.G4.11 ↔ | Revision eines Trikuspidalklappenersatzes, über vollständige Sternotomie  |
| 35.F3.81 ↔ | Pulmonalklappenersatz durch dezellularisiertes Allograft [Homograft], über vollständige Sternotomie   | 35.G4.12 ↔ | Revision eines Trikuspidalklappenersatzes, über minimalinvasive Thorakotomie (partielle obere Sternotomie, laterale Thorakotomie)   |
| 35.F3.82 ↔ | Pulmonalklappenersatz durch dezellularisiertes Allograft [Homograft], über minimalinvasive Thorakotomie (partielle obere Sternotomie, laterale Thorakotomie)  | 35.G4.13 ↔ | Revision eines Trikuspidalklappenersatzes, endovaskulärer Zugang  |
| 35.F4.00 ↔ | Trikuspidalklappenersatz durch Herzklappenprothese, n.n.bez.  | 35.G4.14 ↔ | Revision eines Trikuspidalklappenersatzes, transapikal  |
| 35.F4.09 ↔ | Trikuspidalklappenersatz durch Herzklappenprothese, sonstige  | 35.G9 ↔    | Revision eines Herzklappenersatzes, sonstige  |
| 35.F4.11 ↔ | Trikuspidalklappenersatz durch Allograft [Homograft], über vollständige Sternotomie   | 35.H1.00 ↔ | Entfernen sowie Implantation einer neuen Aortenklappenprothese oder klappentragenden Gefäßprothese, n.n.bez.  |
| 35.F4.12 ↔ | Trikuspidalklappenersatz durch Allograft [Homograft], über minimalinvasive Thorakotomie (partielle obere Sternotomie, laterale Thorakotomie)                  | 35.H1.09 ↔ | Entfernen sowie Implantation einer neuen Aortenklappenprothese oder klappentragenden Gefäßprothese, sonstige  |
| 35.F4.21 ↔ | Trikuspidalklappenersatz durch Xenograft (Bioprothese), über vollständige Sternotomie   | 35.H1.11 ↔ | Entfernen einer Aortenklappenprothese sowie Implantation eines Allografts [Homograft], über vollständige Sternotomie  |
| 35.F4.22 ↔ | Trikuspidalklappenersatz durch Xenograft (Bioprothese), über minimalinvasive Thorakotomie (partielle obere Sternotomie, laterale Thorakotomie)                | 35.H1.12 ↔ | Entfernen einer Aortenklappenprothese sowie Implantation eines Allografts [Homograft], über minimalinvasive Thorakotomie (partielle obere Sternotomie, laterale Thorakotomie)                     |
| 35.F4.23 ↔ | Trikuspidalklappenersatz durch Xenograft (Bioprothese), endovaskulärer Zugang   | 35.H1.21 ↔ | Entfernen einer Aortenklappenprothese sowie Implantation eines Xenografts (Bioprothese), über vollständige Sternotomie  |
| 35.F4.24 ↔ | Trikuspidalklappenersatz durch Xenograft (Bioprothese), transapikal   | 35.H1.22 ↔ | Entfernen einer Aortenklappenprothese sowie Implantation eines Xenografts (Bioprothese), über minimalinvasive Thorakotomie (partielle obere Sternotomie, laterale Thorakotomie)                   |
| 35.F4.31 ↔ | Trikuspidalklappenersatz durch Xenograft, stentless, über vollständige Sternotomie  | 35.H1.31 ↔ | Entfernen einer Aortenklappenprothese sowie Implantation eines Xenografts, stentless, über vollständige Sternotomie   |
| 35.F4.32 ↔ | Trikuspidalklappenersatz durch Xenograft, stentless, über minimalinvasive Thorakotomie (partielle obere Sternotomie, laterale Thorakotomie)                   | 35.H1.32 ↔ | Entfernen einer Aortenklappenprothese sowie Implantation eines Xenografts, stentless, über minimalinvasive Thorakotomie (partielle obere Sternotomie, laterale Thorakotomie)                      |
| 35.F4.33 ↔ | Trikuspidalklappenersatz durch Xenograft, stentless, endovaskulärer Zugang  | 35.H1.41 ↔ | Entfernen einer Aortenklappenprothese sowie Implantation eines selbstexpandierenden Xenografts, nahtfrei, über vollständige Sternotomie   |
| 35.F4.34 ↔ | Trikuspidalklappenersatz durch Xenograft, stentless, transapikal  | 35.H1.42 ↔ | Entfernen einer Aortenklappenprothese sowie Implantation eines selbstexpandierenden Xenografts, nahtfrei, über minimalinvasive Thorakotomie (partielle obere Sternotomie, laterale Thorakotomie)  |
| 35.F4.51 ↔ | Trikuspidalklappenersatz durch mechanische Prothese, über vollständige Sternotomie  | 35.H1.51 ↔ | Entfernen einer Aortenklappenprothese sowie Implantation einer mechanischen Prothese, über vollständige Sternotomie   |
| 35.F4.52 ↔ | Trikuspidalklappenersatz durch mechanische Prothese, über minimalinvasive Thorakotomie (partielle obere Sternotomie, laterale Thorakotomie)                   | 35.H1.52 ↔ | Entfernen einer Aortenklappenprothese sowie Implantation einer mechanischen Prothese, über minimalinvasive Thorakotomie (partielle obere Sternotomie, laterale Thorakotomie)                      |
| 35.G0 ↔    | Revision eines Herzklappenersatzes, n.n.bez.  | 35.H1.61 ↔ | Entfernen einer Aortenklappenprothese sowie Implantation einer klappentragenden Gefäßprothese, biologisch, über vollständige Sternotomie  |
| 35.G1.11 ↔ | Revision eines Aortenklappenersatzes, über vollständige Sternotomie   | 35.H1.62 ↔ | Entfernen einer Aortenklappenprothese sowie Implantation einer klappentragenden Gefäßprothese, biologisch, über minimalinvasive Thorakotomie (partielle obere Sternotomie, laterale Thorakotomie) |
| 35.G1.12 ↔ | Revision eines Aortenklappenersatzes, über minimalinvasive Thorakotomie (partielle obere Sternotomie, laterale Thorakotomie)                                  | 35.H1.71 ↔ | Entfernen einer Aortenklappenprothese sowie Implantation einer klappentragenden Gefäßprothese, mechanisch, über vollständige Sternotomie  |
| 35.G1.13 ↔ | Revision eines Aortenklappenersatzes, endovaskulärer Zugang   |            |   |
| 35.G1.14 ↔ | Revision eines Aortenklappenersatzes, transapikal   |            |   |
| 35.G2.11 ↔ | Revision eines Mitralklappenersatzes, über vollständige Sternotomie   |            |   |
| 35.G2.12 ↔ | Revision eines Mitralklappenersatzes, über minimalinvasive Thorakotomie (partielle obere Sternotomie, laterale Thorakotomie)                                  |            |   |
| 35.G2.13 ↔ | Revision eines Mitralklappenersatzes, endovaskulärer Zugang   |            |   |
| 35.G2.14 ↔ | Revision eines Mitralklappenersatzes, transapikal   |            |   |
| 35.G3.11 ↔ | Revision eines Pulmonalklappenersatzes, über vollständige Sternotomie   |            |   |
| 35.G3.12 ↔ | Revision eines Pulmonalklappenersatzes, über minimalinvasive Thorakotomie (partielle obere Sternotomie, laterale Thorakotomie)                                |            |   |

- 35.H1.72 ↔ Entfernen einer Aortenklappenprothese sowie Implantation einer klappentragenden Gefäßprothese, mechanisch, über minimalinvasive Thorakotomie (partielle obere Sternotomie, laterale Thorakotomie)
- 35.H1.81 ↔ Entfernen einer Aortenklappenprothese sowie Implantation eines dezellularisierten Allografts [Homograft], über vollständige Sternotomie
- 35.H1.82 ↔ Entfernen einer Aortenklappenprothese sowie Implantation eines dezellularisierten Allografts [Homograft], über minimalinvasive Thorakotomie (partielle obere Sternotomie, laterale Thorakotomie)
- 35.H1.A2 ↔ Entfernen einer Aortenklappenprothese sowie Implantation eines ballonexpandierenden Xenografts mit Fixurngsnähten, über minimalinvasive Thorakotomie (partielle obere Sternotomie, laterale Thorakotomie)
- 35.H1.B2 ↔ Entfernen einer Aortenklappenprothese sowie Implantation eines kalziumabweisenden Xenografts, über minimalinvasive Thorakotomie (partielle obere Sternotomie, laterale Thorakotomie)
- 35.H2.00 ↔ Entfernen sowie Implantation einer neuen Mitralkappenprothese, n.n.bez.
- 35.H2.09 ↔ Entfernen sowie Implantation einer neuen Mitralkappenprothese, sonstige
- 35.H2.11 ↔ Entfernen einer Mitralkappenprothese sowie Implantation eines Allografts [Homograft], über vollständige Sternotomie
- 35.H2.12 ↔ Entfernen einer Mitralkappenprothese sowie Implantation eines Allografts [Homograft], über minimalinvasive Thorakotomie (partielle obere Sternotomie, laterale Thorakotomie)
- 35.H2.21 ↔ Entfernen einer Mitralkappenprothese sowie Implantation eines Xenografts (Bioprothese), über vollständige Sternotomie
- 35.H2.22 ↔ Entfernen einer Mitralkappenprothese sowie Implantation eines Xenografts (Bioprothese), über minimalinvasive Thorakotomie (partielle obere Sternotomie, laterale Thorakotomie)
- 35.H2.23 ↔ Entfernen einer Mitralkappenprothese sowie Implantation eines Xenografts (Bioprothese), endovaskulärer Zugang
- 35.H2.24 ↔ Entfernen einer Mitralkappenprothese sowie Implantation eines Xenografts (Bioprothese), transapikal
- 35.H2.25 ↔ Entfernen einer Mitralkappenprothese sowie Implantation eines Xenografts (Bioprothese), transapikal mit Verwendung eines perkutanen apikalen Zugangs- und Verschlussystems
- 35.H2.26 ↔ Entfernen einer Mitralkappenprothese sowie Implantation eines Xenografts (Bioprothese) mit transapikaler Verankerung
- 35.H2.31 ↔ Entfernen einer Mitralkappenprothese sowie Implantation eines Xenografts, stentless, über vollständige Sternotomie
- 35.H2.32 ↔ Entfernen einer Mitralkappenprothese sowie Implantation eines Xenografts, stentless, über minimalinvasive Thorakotomie (partielle obere Sternotomie, laterale Thorakotomie)
- 35.H2.33 ↔ Entfernen einer Mitralkappenprothese sowie Implantation eines Xenografts, stentless, endovaskulärer Zugang
- 35.H2.34 ↔ Entfernen einer Mitralkappenprothese sowie Implantation eines Xenografts, stentless, transapikal
- 35.H2.51 ↔ Entfernen einer Mitralkappenprothese sowie Implantation einer mechanischen Prothese, über vollständige Sternotomie
- 35.H2.52 ↔ Entfernen einer Mitralkappenprothese sowie Implantation einer mechanischen Prothese, über minimalinvasive Thorakotomie (partielle obere Sternotomie, laterale Thorakotomie)
- 35.H3.00 ↔ Entfernen sowie Implantation einer neuen Pulmonalkappenprothese oder klappentragenden Gefäßprothese, n.n.bez.
- 35.H3.09 ↔ Entfernen sowie Implantation einer neuen Pulmonalkappenprothese oder klappentragenden Gefäßprothese, sonstige
- 35.H3.11 ↔ Entfernen einer Pulmonalkappenprothese sowie Implantation eines Allografts [Homograft], über vollständige Sternotomie
- 35.H3.12 ↔ Entfernen einer Pulmonalkappenprothese sowie Implantation eines Allografts [Homograft], über minimalinvasive Thorakotomie (partielle obere Sternotomie, laterale Thorakotomie)
- 35.H3.21 ↔ Entfernen einer Pulmonalkappenprothese sowie Implantation eines Xenografts (Bioprothese), über vollständige Sternotomie
- 35.H3.22 ↔ Entfernen einer Pulmonalkappenprothese sowie Implantation eines Xenografts (Bioprothese), über minimalinvasive Thorakotomie (partielle obere Sternotomie, laterale Thorakotomie)
- 35.H3.31 ↔ Entfernen einer Pulmonalkappenprothese sowie Implantation eines Xenografts, stentless, über vollständige Sternotomie
- 35.H3.32 ↔ Entfernen einer Pulmonalkappenprothese sowie Implantation eines Xenografts, stentless, über minimalinvasive Thorakotomie (partielle obere Sternotomie, laterale Thorakotomie)
- 35.H3.51 ↔ Entfernen einer Pulmonalkappenprothese sowie Implantation einer mechanischen Prothese, über vollständige Sternotomie
- 35.H3.52 ↔ Entfernen einer Pulmonalkappenprothese sowie Implantation einer mechanischen Prothese, über minimalinvasive Thorakotomie (partielle obere Sternotomie, laterale Thorakotomie)
- 35.H3.61 ↔ Entfernen einer Pulmonalkappenprothese sowie Implantation einer klappentragenden Gefäßprothese, biologisch, über vollständige Sternotomie
- 35.H3.62 ↔ Entfernen einer Pulmonalkappenprothese sowie Implantation einer klappentragenden Gefäßprothese, biologisch, über minimalinvasive Thorakotomie (partielle obere Sternotomie, laterale Thorakotomie)
- 35.H3.71 ↔ Entfernen einer Pulmonalkappenprothese sowie Implantation einer klappentragenden Gefäßprothese, mechanisch, über vollständige Sternotomie
- 35.H3.72 ↔ Entfernen einer Pulmonalkappenprothese sowie Implantation einer klappentragenden Gefäßprothese, mechanisch, über minimalinvasive Thorakotomie (partielle obere Sternotomie, laterale Thorakotomie)
- 35.H3.81 ↔ Entfernen einer Pulmonalkappenprothese sowie Implantation eines dezellularisierten Allografts [Homograft], über vollständige Sternotomie
- 35.H3.82 ↔ Entfernen einer Pulmonalkappenprothese sowie Implantation eines dezellularisierten Allografts [Homograft], über minimalinvasive Thorakotomie (partielle obere Sternotomie, laterale Thorakotomie)
- 35.H4.00 ↔ Entfernen sowie Implantation einer neuen Trikuspidalkappenprothese, n.n.bez.
- 35.H4.09 ↔ Entfernen sowie Implantation einer neuen Trikuspidalkappenprothese, sonstige
- 35.H4.11 ↔ Entfernen einer Trikuspidalkappenprothese sowie Implantation eines Allografts [Homograft], über vollständige Sternotomie
- 35.H4.12 ↔ Entfernen einer Trikuspidalkappenprothese sowie Implantation eines Allografts [Homograft], über minimalinvasive Thorakotomie (partielle obere Sternotomie, laterale Thorakotomie)

- 35.H4.21 ↔ Entfernen einer Trikuspidalklappenprothese sowie Implantation eines Xenografts (Bioprothese), über vollständige Sternotomie
- 35.H4.22 ↔ Entfernen einer Trikuspidalklappenprothese sowie Implantation eines Xenografts (Bioprothese), über minimalinvasive Thorakotomie (partielle obere Sternotomie, laterale Thorakotomie)
- 35.H4.23 ↔ Entfernen einer Trikuspidalklappenprothese sowie Implantation eines Xenografts (Bioprothese), endovaskulärer Zugang
- 35.H4.31 ↔ Entfernen einer Trikuspidalklappenprothese sowie Implantation eines Xenografts, stentless, über vollständige Sternotomie
- 35.H4.32 ↔ Entfernen einer Trikuspidalklappenprothese sowie Implantation eines Xenografts, stentless, über minimalinvasive Thorakotomie (partielle obere Sternotomie, laterale Thorakotomie)
- 35.H4.33 ↔ Entfernen einer Trikuspidalklappenprothese sowie Implantation eines Xenografts, stentless, endovaskulärer Zugang
- 35.H4.51 ↔ Entfernen einer Trikuspidalklappenprothese sowie Implantation einer mechanischen Prothese, über vollständige Sternotomie
- 35.H4.52 ↔ Entfernen einer Trikuspidalklappenprothese sowie Implantation einer mechanischen Prothese, über minimalinvasive Thorakotomie (partielle obere Sternotomie, laterale Thorakotomie)
- 35.I1.11 ↔ Operation nach Brock
- 35.I2.11 ↔ Operation nach Ross
- 35.I3.11 ↔ Tirone David Operation
- 35.I3.12 ↔ Operation nach Yacoub
- 36.03.00 ↔ Koronarangioplastik am offenen Thorax, n.n.bez.
- 36.03.09 ↔ Koronarangioplastik am offenen Thorax, sonstige
- 36.03.11 ↔ Enderarteriektomie von Koronararterien, offen chirurgisch
- 36.03.12 ↔ Enderarteriektomie von Koronararterien mit Patch Graft, offen chirurgisch
- 36.03.21 ↔ Enderarteriektomie von Koronararterien, offen chirurgisch, mit Implantation von Stents ohne Medikamentenfreisetzung, in einer Koronararterie
- 36.03.22 ↔ Enderarteriektomie von Koronararterien, offen chirurgisch, mit Implantation von Stents ohne Medikamentenfreisetzung, in mehreren Koronararterien
- 36.03.31 ↔ Enderarteriektomie von Koronararterien, offen chirurgisch, mit Implantation von selbstexpandierenden Stents ohne Medikamentenfreisetzung, in einer Koronararterie
- 36.03.32 ↔ Enderarteriektomie von Koronararterien, offen chirurgisch, mit Implantation von selbstexpandierenden Stents ohne Medikamentenfreisetzung, in mehreren Koronararterien
- 36.03.41 ↔ Enderarteriektomie von Koronararterien, offen chirurgisch, mit Implantation eines Bifurkationsstents, ohne Medikamentenfreisetzung
- 36.03.51 ↔ Enderarteriektomie von Koronararterien, offen chirurgisch, mit Implantation von Stents mit Medikamentenfreisetzung, in einer Koronararterie
- 36.03.52 ↔ Enderarteriektomie von Koronararterien, offen chirurgisch, mit Implantation von Stents mit Medikamentenfreisetzung, in mehreren Koronararterien
- 36.03.61 ↔ Enderarteriektomie von Koronararterien, offen chirurgisch, mit Implantation von selbstexpandierenden Stents mit Medikamentenfreisetzung, in einer Koronararterie
- 36.03.62 ↔ Enderarteriektomie von Koronararterien, offen chirurgisch, mit Implantation von selbstexpandierenden Stents mit Medikamentenfreisetzung, in mehreren Koronararterien
- 36.03.71 ↔ Enderarteriektomie von Koronararterien, offen chirurgisch, mit Implantation eines Bifurkationsstents mit Medikamentenfreisetzung
- 36.03.81 ↔ Enderarteriektomie von Koronararterien, offen chirurgisch, mit Implantation von beschichteten Stents in einer Koronararterie
- 36.03.82 ↔ Enderarteriektomie von Koronararterien, offen chirurgisch, mit Implantation von beschichteten Stents in mehreren Koronararterien
- 36.09 ↔ Sonstige Koronararterien-Desobliteration
- 36.10 ↔ Aortokoronarer Bypass zur Myokard-Revaskularisation, n.n.bez.
- 36.11.00 ↔ Einfacher (aorto)koronarer Bypass, nach Technik und Material, n.n.bez.
- 36.11.21 ↔ Einfacher (aorto)koronarer Bypass, offen chirurgisch (Thorakotomie, Minithorakotomie, Sternotomie), mit autogener Arterie, A. radialis
- 36.11.22 ↔ Einfacher (aorto)koronarer Bypass, offen chirurgisch (Thorakotomie, Minithorakotomie, Sternotomie), mit autogener Arterie, A. mammaria interna (A. thoracica interna)
- 36.11.23 ↔ Einfacher (aorto)koronarer Bypass, offen chirurgisch (Thorakotomie, Minithorakotomie, Sternotomie), mit autogener Arterie, freies A. mammaria interna [A. thoracica interna] Transplantat [IMA-Transplantat]
- 36.11.24 ↔ Einfacher (aorto)koronarer Bypass, offen chirurgisch (Thorakotomie, Minithorakotomie, Sternotomie), mit autogener Arterie, A. abdominalis
- 36.11.25 ↔ Einfacher (aorto)koronarer Bypass, offen chirurgisch (Thorakotomie, Minithorakotomie, Sternotomie), mit autogener Arterie, sonstige Arterie
- 36.11.26 ↔ Einfacher (aorto)koronarer Bypass, offen chirurgisch (Thorakotomie, Minithorakotomie, Sternotomie), mit autogener Vene, ohne externes Stabilisierungsnetz
- 36.11.27 ↔ Einfacher (aorto)koronarer Bypass, offen chirurgisch (Thorakotomie, Minithorakotomie, Sternotomie), mit autogener Vene, mit externem Stabilisierungsnetz
- 36.11.28 ↔ Einfacher (aorto)koronarer Bypass, offen chirurgisch (Thorakotomie, Minithorakotomie, Sternotomie), mit Xenotransplantat
- 36.11.2A ↔ Einfacher (aorto)koronarer Bypass, offen chirurgisch (Thorakotomie, Minithorakotomie, Sternotomie), mit Gefäßprothese
- 36.11.31 ↔ Einfacher (aorto)koronarer Bypass, minimalinvasiv, mit autogener Arterie, A. radialis
- 36.11.32 ↔ Einfacher (aorto)koronarer Bypass, minimalinvasiv, mit autogener Arterie, A. mammaria interna (A. thoracica interna)
- 36.11.33 ↔ Einfacher (aorto)koronarer Bypass, minimalinvasiv, mit autogener Arterie, freies A. mammaria interna [A. thoracica interna] Transplantat [IMA-Transplantat]
- 36.11.34 ↔ Einfacher (aorto)koronarer Bypass, minimalinvasiv, mit autogener Arterie, A. abdominalis
- 36.11.35 ↔ Einfacher (aorto)koronarer Bypass, minimalinvasiv, mit autogener Arterie, sonstige Arterie
- 36.11.36 ↔ Einfacher (aorto)koronarer Bypass, minimalinvasiv, mit autogener Vene, ohne externes Stabilisierungsnetz
- 36.11.37 ↔ Einfacher (aorto)koronarer Bypass, minimalinvasiv, mit autogener Vene, mit externem Stabilisierungsnetz
- 36.11.38 ↔ Einfacher (aorto)koronarer Bypass, minimalinvasiv, mit Xenotransplantat
- 36.11.3A ↔ Einfacher (aorto)koronarer Bypass, minimalinvasiv, mit Gefäßprothese



- 36.11.99 ↔ Einfacher (aorto)koronarer Bypass, nach Technik und Material, sonstige
- 36.12.00 ↔ Zweifacher (aorto)koronarer Bypass, nach Technik und Material, n.n.bez.
- 36.12.21 ↔ Zweifacher (aorto)koronarer Bypass, offen chirurgisch (Thorakotomie, Minithorakotomie, Sternotomie), mit autogener Arterie, A. radialis
- 36.12.22 ↔ Zweifacher (aorto)koronarer Bypass, offen chirurgisch (Thorakotomie, Minithorakotomie, Sternotomie), mit autogener Arterie, A. mammaria interna (A. thoracica interna)
- 36.12.23 ↔ Zweifacher (aorto)koronarer Bypass, offen chirurgisch (Thorakotomie, Minithorakotomie, Sternotomie), mit autogener Arterie, freies A. mammaria interna [A. thoracica interna] Transplantat [IMA-Transplantat]
- 36.12.24 ↔ Zweifacher (aorto)koronarer Bypass, offen chirurgisch (Thorakotomie, Minithorakotomie, Sternotomie), mit autogener Arterie, A. abdominalis
- 36.12.25 ↔ Zweifacher (aorto)koronarer Bypass, offen chirurgisch (Thorakotomie, Minithorakotomie, Sternotomie), mit autogener Arterie, sonstige Arterie
- 36.12.26 ↔ Zweifacher (aorto)koronarer Bypass, offen chirurgisch (Thorakotomie, Minithorakotomie, Sternotomie), mit autogener Vene, ohne externes Stabilisierungsnetz
- 36.12.27 ↔ Zweifacher (aorto)koronarer Bypass, offen chirurgisch (Thorakotomie, Minithorakotomie, Sternotomie), mit autogener Vene, mit externem Stabilisierungsnetz
- 36.12.28 ↔ Zweifacher (aorto)koronarer Bypass, offen chirurgisch (Thorakotomie, Minithorakotomie, Sternotomie), mit Xenotransplantat
- 36.12.2A ↔ Zweifacher (aorto)koronarer Bypass, offen chirurgisch (Thorakotomie, Minithorakotomie, Sternotomie), mit Gefäßprothese
- 36.12.31 ↔ Zweifacher (aorto)koronarer Bypass, minimalinvasiv, mit autogener Arterie, A. radialis
- 36.12.32 ↔ Zweifacher (aorto)koronarer Bypass, minimalinvasiv, mit autogener Arterie, A. mammaria interna [A. thoracica interna]
- 36.12.33 ↔ Zweifacher (aorto)koronarer Bypass, minimalinvasiv, mit autogener Arterie, freies A. mammaria interna [A. thoracica interna] Transplantat [IMA-Transplantat]
- 36.12.34 ↔ Zweifacher (aorto)koronarer Bypass, minimalinvasiv, mit autogener Arterie, A. abdominalis
- 36.12.35 ↔ Zweifacher (aorto)koronarer Bypass, minimalinvasiv, mit autogener Arterie, sonstige Arterie
- 36.12.36 ↔ Zweifacher (aorto)koronarer Bypass, minimalinvasiv, mit autogener Vene, ohne externes Stabilisierungsnetz
- 36.12.37 ↔ Zweifacher (aorto)koronarer Bypass, minimalinvasiv, mit autogener Vene, mit externem Stabilisierungsnetz
- 36.12.38 ↔ Zweifacher (aorto)koronarer Bypass, minimalinvasiv, mit Xenotransplantat
- 36.12.3A ↔ Zweifacher (aorto)koronarer Bypass, minimalinvasiv, mit Gefäßprothese
- 36.12.99 ↔ Zweifacher (aorto)koronarer Bypass, nach Material und Technik, sonstige
- 36.13.00 ↔ Dreifacher (aorto)koronarer Bypass, nach Technik und Material, n.n.bez.
- 36.13.21 ↔ Dreifacher (aorto)koronarer Bypass, offen chirurgisch (Thorakotomie, Minithorakotomie, Sternotomie), mit autogener Arterie, A. radialis
- 36.13.22 ↔ Dreifacher (aorto)koronarer Bypass, offen chirurgisch (Thorakotomie, Minithorakotomie, Sternotomie), mit autogener Arterie, A. mammaria interna (A. thoracica interna)
- 36.13.23 ↔ Dreifacher (aorto)koronarer Bypass, offen chirurgisch (Thorakotomie, Minithorakotomie, Sternotomie), mit autogener Arterie, freies A. mammaria interna [A. thoracica interna] Transplantat [IMA-Transplantat]
- 36.13.24 ↔ Dreifacher (aorto)koronarer Bypass, offen chirurgisch (Thorakotomie, Minithorakotomie, Sternotomie), mit autogener Arterie, A. abdominalis
- 36.13.25 ↔ Dreifacher (aorto)koronarer Bypass, offen chirurgisch (Thorakotomie, Minithorakotomie, Sternotomie), mit autogener Arterie, sonstige Arterie
- 36.13.26 ↔ Dreifacher (aorto)koronarer Bypass, offen chirurgisch (Thorakotomie, Minithorakotomie, Sternotomie), mit autogener Vene, ohne externes Stabilisierungsnetz
- 36.13.27 ↔ Dreifacher (aorto)koronarer Bypass, offen chirurgisch (Thorakotomie, Minithorakotomie, Sternotomie), mit autogener Vene, mit externem Stabilisierungsnetz
- 36.13.28 ↔ Dreifacher (aorto)koronarer Bypass, offen chirurgisch (Thorakotomie, Minithorakotomie, Sternotomie), mit Xenotransplantat
- 36.13.2A ↔ Dreifacher (aorto)koronarer Bypass, offen chirurgisch (Thorakotomie, Minithorakotomie, Sternotomie), mit Gefäßprothese
- 36.13.31 ↔ Dreifacher (aorto)koronarer Bypass, minimalinvasiv, mit autogener Arterie, A. radialis
- 36.13.32 ↔ Dreifacher (aorto)koronarer Bypass, minimalinvasiv, mit autogener Arterie, A. mammaria interna (A. thoracica interna)
- 36.13.33 ↔ Dreifacher (aorto)koronarer Bypass, minimalinvasiv, mit autogener Arterie, freies A. mammaria interna [A. thoracica interna] Transplantat [IMA-Transplantat]
- 36.13.34 ↔ Dreifacher (aorto)koronarer Bypass, minimalinvasiv, mit autogener Arterie, A. abdominalis
- 36.13.35 ↔ Dreifacher (aorto)koronarer Bypass, minimalinvasiv, mit autogener Arterie, sonstige Arterie
- 36.13.36 ↔ Dreifacher (aorto)koronarer Bypass, minimalinvasiv, mit autogener Vene, ohne externes Stabilisierungsnetz
- 36.13.37 ↔ Dreifacher (aorto)koronarer Bypass, minimalinvasiv, mit autogener Vene, mit externem Stabilisierungsnetz
- 36.13.38 ↔ Dreifacher (aorto)koronarer Bypass, minimalinvasiv, mit Xenotransplantat
- 36.13.3A ↔ Dreifacher (aorto)koronarer Bypass, minimalinvasiv, mit Gefäßprothese
- 36.13.99 ↔ Dreifacher (aorto)koronarer Bypass, nach Technik und Material, sonstige
- 36.18.00 ↔ Vierfacher (aorto)koronarer Bypass, nach Technik und Material, n.n.bez.
- 36.18.11 ↔ Vierfacher (aorto)koronarer Bypass, offen chirurgisch (Thorakotomie, Minithorakotomie, Sternotomie), mit autogener Arterie, A. radialis
- 36.18.12 ↔ Vierfacher (aorto)koronarer Bypass, offen chirurgisch (Thorakotomie, Minithorakotomie, Sternotomie), mit autogener Arterie, A. mammaria interna [A. thoracica interna]
- 36.18.13 ↔ Vierfacher (aorto)koronarer Bypass, offen chirurgisch (Thorakotomie, Minithorakotomie, Sternotomie), mit autogener Arterie, freies A. mammaria interna [A. thoracica interna] Transplantat [IMA-Transplantat]
- 36.18.14 ↔ Vierfacher (aorto)koronarer Bypass, offen chirurgisch (Thorakotomie, Minithorakotomie, Sternotomie), mit autogener Arterie, A. abdominalis
- 36.18.15 ↔ Vierfacher (aorto)koronarer Bypass, offen chirurgisch (Thorakotomie, Minithorakotomie, Sternotomie), mit autogener Arterie, sonstige Arterie

- 36.18.16 ↔ Vierfacher (aorto)koronarer Bypass, offen chirurgisch (Thorakotomie, Minithorakotomie, Sternotomie), mit autogener Vene, ohne externes Stabilisierungsnetz
- 36.18.17 ↔ Vierfacher (aorto)koronarer Bypass, offen chirurgisch (Thorakotomie, Minithorakotomie, Sternotomie), mit autogener Vene, mit externem Stabilisierungsnetz
- 36.18.18 ↔ Vierfacher (aorto)koronarer Bypass, offen chirurgisch (Thorakotomie, Minithorakotomie, Sternotomie), mit Xenotransplantat
- 36.18.1A ↔ Vierfacher (aorto)koronarer Bypass, offen chirurgisch (Thorakotomie, Minithorakotomie, Sternotomie), mit Gefäßprothese
- 36.18.21 ↔ Vierfacher (aorto)koronarer Bypass, minimalinvasiv, mit autogener Arterie, A. radialis
- 36.18.22 ↔ Vierfacher (aorto)koronarer Bypass, minimalinvasiv, mit autogener Arterie, A. mammaria interna [A. thoracica interna]
- 36.18.23 ↔ Vierfacher (aorto)koronarer Bypass, minimalinvasiv, mit autogener Arterie, freies A. mammaria interna [A. thoracica interna] Transplantat [IMA-Transplantat]
- 36.18.24 ↔ Vierfacher (aorto)koronarer Bypass, minimalinvasiv, mit autogener Arterie, A. abdominalis
- 36.18.25 ↔ Vierfacher (aorto)koronarer Bypass, minimalinvasiv, mit autogener Arterie, sonstige Arterie
- 36.18.26 ↔ Vierfacher (aorto)koronarer Bypass, minimalinvasiv, mit autogener Vene, ohne externes Stabilisierungsnetz
- 36.18.27 ↔ Vierfacher (aorto)koronarer Bypass, minimalinvasiv, mit autogener Vene, mit externem Stabilisierungsnetz
- 36.18.28 ↔ Vierfacher (aorto)koronarer Bypass, minimalinvasiv, mit Xenotransplantat
- 36.18.2A ↔ Vierfacher (aorto)koronarer Bypass, minimalinvasiv, mit Gefäßprothese
- 36.18.99 ↔ Vierfacher (aorto)koronarer Bypass, nach Technik und Material, sonstige
- 36.19 ↔ Bypass-Anastomose zur Myokard-Revaskularisation, sonstige
- 36.1A.00 ↔ Fünffacher (aorto)koronarer Bypass, nach Technik und Material, n.n.bez.
- 36.1A.11 ↔ Fünffacher (aorto)koronarer Bypass, offen chirurgisch (Thorakotomie, Minithorakotomie, Sternotomie), mit autogener Arterie, A. radialis
- 36.1A.12 ↔ Fünffacher (aorto)koronarer Bypass, offen chirurgisch (Thorakotomie, Minithorakotomie, Sternotomie), mit autogener Arterie, A. mammaria interna [A. thoracica interna]
- 36.1A.13 ↔ Fünffacher (aorto)koronarer Bypass, offen chirurgisch (Thorakotomie, Minithorakotomie, Sternotomie), mit autogener Arterie, freies A. mammaria interna [A. thoracica interna] Transplantat [IMA-Transplantat]
- 36.1A.14 ↔ Fünffacher (aorto)koronarer Bypass, offen chirurgisch (Thorakotomie, Minithorakotomie, Sternotomie), mit autogener Arterie, A. abdominalis
- 36.1A.15 ↔ Fünffacher (aorto)koronarer Bypass, offen chirurgisch (Thorakotomie, Minithorakotomie, Sternotomie), mit autogener Arterie, sonstige Arterie
- 36.1A.16 ↔ Fünffacher (aorto)koronarer Bypass, offen chirurgisch (Thorakotomie, Minithorakotomie, Sternotomie), mit autogener Vene, ohne externes Stabilisierungsnetz
- 36.1A.17 ↔ Fünffacher (aorto)koronarer Bypass, offen chirurgisch (Thorakotomie, Minithorakotomie, Sternotomie), mit autogener Vene, mit externem Stabilisierungsnetz
- 36.1A.18 ↔ Fünffacher (aorto)koronarer Bypass, offen chirurgisch (Thorakotomie, Minithorakotomie, Sternotomie), mit Xenotransplantat
- 36.1A.1A ↔ Fünffacher (aorto)koronarer Bypass, offen chirurgisch (Thorakotomie, Minithorakotomie, Sternotomie), mit Gefäßprothese
- 36.1A.21 ↔ Fünffacher (aorto)koronarer Bypass, minimalinvasiv, mit autogener Arterie, A. radialis
- 36.1A.22 ↔ Fünffacher (aorto)koronarer Bypass, minimalinvasiv, mit autogener Arterie, A. mammaria interna [A. thoracica interna]
- 36.1A.23 ↔ Fünffacher (aorto)koronarer Bypass, minimalinvasiv, mit autogener Arterie, freies A. mammaria interna [A. thoracica interna] Transplantat [IMA-Transplantat]
- 36.1A.24 ↔ Fünffacher (aorto)koronarer Bypass, minimalinvasiv, mit autogener Arterie, A. abdominalis
- 36.1A.25 ↔ Fünffacher (aorto)koronarer Bypass, minimalinvasiv, mit autogener Arterie, sonstige Arterie
- 36.1A.26 ↔ Fünffacher (aorto)koronarer Bypass, minimalinvasiv, mit autogener Vene, ohne externes Stabilisierungsnetz
- 36.1A.27 ↔ Fünffacher (aorto)koronarer Bypass, minimalinvasiv, mit autogener Vene, mit externem Stabilisierungsnetz
- 36.1A.28 ↔ Fünffacher (aorto)koronarer Bypass, minimalinvasiv, mit Xenotransplantat
- 36.1A.2A ↔ Fünffacher (aorto)koronarer Bypass, minimalinvasiv, mit Gefäßprothese
- 36.1A.99 ↔ Fünffacher (aorto)koronarer Bypass, sonstige
- 36.1B.00 ↔ Sechs- und mehrfacher (aorto)koronarer Bypass, nach Technik und Material, n.n.bez.
- 36.1B.11 ↔ Sechs- und mehrfacher (aorto)koronarer Bypass, offen chirurgisch (Thorakotomie, Minithorakotomie, Sternotomie), mit autogener Arterie, A. radialis
- 36.1B.12 ↔ Sechs- und mehrfacher (aorto)koronarer Bypass, offen chirurgisch (Thorakotomie, Minithorakotomie, Sternotomie), mit autogener Arterie, A. mammaria interna [A. thoracica interna]
- 36.1B.13 ↔ Sechs- und mehrfacher (aorto)koronarer Bypass, offen chirurgisch (Thorakotomie, Minithorakotomie, Sternotomie), mit autogener Arterie, freies A. mammaria interna [A. thoracica interna] Transplantat [IMA-Transplantat]
- 36.1B.14 ↔ Sechs- und mehrfacher (aorto)koronarer Bypass, offen chirurgisch (Thorakotomie, Minithorakotomie, Sternotomie), mit autogener Arterie, A. abdominalis
- 36.1B.15 ↔ Sechs- und mehrfacher (aorto)koronarer Bypass, offen chirurgisch (Thorakotomie, Minithorakotomie, Sternotomie), mit autogener Arterie, sonstige Arterie
- 36.1B.16 ↔ Sechs- und mehrfacher (aorto)koronarer Bypass, offen chirurgisch (Thorakotomie, Minithorakotomie, Sternotomie), mit autogener Vene, ohne externes Stabilisierungsnetz
- 36.1B.17 ↔ Sechs- und mehrfacher (aorto)koronarer Bypass, offen chirurgisch (Thorakotomie, Minithorakotomie, Sternotomie), mit autogener Vene, mit externem Stabilisierungsnetz
- 36.1B.18 ↔ Sechs- und mehrfacher (aorto)koronarer Bypass, offen chirurgisch (Thorakotomie, Minithorakotomie, Sternotomie), mit Xenotransplantat
- 36.1B.1A ↔ Sechs- und mehrfacher (aorto)koronarer Bypass, offen chirurgisch (Thorakotomie, Minithorakotomie, Sternotomie), mit Gefäßprothese
- 36.1B.21 ↔ Sechs- und mehrfacher (aorto)koronarer Bypass, minimalinvasiv, mit autogener Arterie, A. radialis
- 36.1B.22 ↔ Sechs- und mehrfacher (aorto)koronarer Bypass, minimalinvasiv, mit autogener Arterie, A. mammaria interna [A. thoracica interna]
- 36.1B.23 ↔ Sechs- und mehrfacher (aorto)koronarer Bypass, minimalinvasiv, mit autogener Arterie, freies A. mammaria interna [A. thoracica interna] Transplantat [IMA-Transplantat]
- 36.1B.24 ↔ Sechs- und mehrfacher (aorto)koronarer Bypass, minimalinvasiv, mit autogener Arterie, A. abdominalis

- 36.1B.25 ↔ Sechs- und mehrfacher (aorto)koronarer Bypass, minimalinvasiv, mit autogener Arterie, sonstige Arterie
- 36.1B.26 ↔ Sechs- und mehrfacher (aorto)koronarer Bypass, minimalinvasiv, mit autogener Vene, ohne externes Stabilisierungsnetz
- 36.1B.27 ↔ Sechs- und mehrfacher (aorto)koronarer Bypass, minimalinvasiv, mit autogener Vene, mit externem Stabilisierungsnetz
- 36.1B.28 ↔ Sechs- und mehrfacher (aorto)koronarer Bypass, minimalinvasiv, mit Xenotransplantat
- 36.1B.2A ↔ Sechs- und mehrfacher (aorto)koronarer Bypass, minimalinvasiv, mit Gefässprothese
- 36.1B.99 ↔ Sechs- und mehrfacher (aorto)koronarer Bypass, nach Technik und Material, sonstige
- 36.2 ↔ Myokard-Revaskularisation mit Arterien-Implantat
- 36.32 ↔ Sonstige transmyokardiale Revaskularisation
- 36.33 ↔ Endoskopische transmyokardiale Revaskularisation
- 36.39.00 ↔ Sonstige Herz-Revaskularisation, n.n.bez.
- 36.39.10 ↔ Herz-Revaskularisation durch Koronararterienpatch
- 36.39.11 ↔ Revision eines Koronararterienbypass
- 36.39.12 ↔ Neuanlage eines Koronararterienbypass
- 36.39.13 ↔ Transposition von Koronararterien
- 36.39.99 ↔ Sonstige Herz-Revaskularisation, sonstige
- 36.91 ↔ Korrektur eines Koronargefäss-Aneurysmas
- 36.99.00 ↔ Sonstige Operationen an Herzgefässen n.n.bez.
- 36.99.20 ↔ Operationen bei kongenitalen Anomalien der Herzgefässe
- 36.99.30 ↔ Rekonstruktion des Koronarostiums
- 36.99.40 ↔ Sympathektomie der Koronararterien
- 36.99.99 ↔ Sonstige Operationen an Herzgefässen, sonstige
- 37.10 ↔ Inzision am Herzen n.n.bez.
- 37.11 ↔ Kardiotomie
- 37.32 ↔ Aneurysmektomie am Herzen
- 37.35 ↔ Partielle Ventrikulektomie
- 37.41 ↔ Implantation von prothetischem herzunterstützendem System am Herzen
- 37.52 ↔ Implantation eines kompletten Herzersatzsystems
- 37.6A.11 ↔ Implantation eines herzkreislaufunterstützenden Systems, mit Pumpe, ohne Gasaustauschfunktion, extrakorporal, linksventrikulär, offen chirurgisch thorakal (Thorakotomie, Minithorakotomie, Sternotomie)
- 37.6A.12 ↔ Implantation eines herzkreislaufunterstützenden Systems, mit Pumpe, ohne Gasaustauschfunktion, extrakorporal, rechtsventrikulär, offen chirurgisch thorakal (Thorakotomie, Minithorakotomie, Sternotomie)
- 37.6A.21 ↔ Implantation eines herzkreislaufunterstützenden Systems, mit Pumpe, ohne Gasaustauschfunktion, extrakorporal, biventrikulär, offen chirurgisch thorakal (Thorakotomie, Minithorakotomie, Sternotomie)
- 37.6A.35 ↔ Implantation eines herzkreislaufunterstützenden Systems, mit Pumpe, ohne Gasaustauschfunktion, intrakorporal, linksventrikulär, Hospital Set, offen chirurgisch thorakal (Thorakotomie, Minithorakotomie, Sternotomie)
- 37.6A.37 ↔ Implantation eines herzkreislaufunterstützenden Systems, mit Pumpe, ohne Gasaustauschfunktion, intrakorporal, rechtsventrikulär, Hospital Set, offen chirurgisch thorakal (Thorakotomie, Minithorakotomie, Sternotomie)
- 37.6A.3A ↔ Implantation eines herzkreislaufunterstützenden Systems, mit Pumpe, ohne Gasaustauschfunktion, intrakorporal, biventrikulär, Hospital Set, offen chirurgisch thorakal (Thorakotomie, Minithorakotomie, Sternotomie)
- 37.6A.51 ↔ Implantation eines herzkreislauf- und lungenunterstützenden Systems, mit Pumpe, mit CO2-removal, extrakorporal, veno-venös, perkutan
- 37.6A.61 ↔ Implantation eines herzkreislauf- und lungenunterstützenden Systems, mit Pumpe, mit Oxygenator (inkl. CO2-removal), extrakorporal, veno-venös, offen chirurgisch extra-thorakal (z. B. Gefässfreilegung)
- 37.6A.62 ↔ Implantation eines herzkreislauf- und lungenunterstützenden Systems, mit Pumpe, mit Oxygenator (inkl. CO2-removal), extrakorporal, veno-venös, perkutan
- 37.6A.71 ↔ Implantation eines herzkreislauf- und lungenunterstützenden Systems, mit Pumpe, mit Oxygenator (inkl. CO2-removal), extrakorporal, veno-arteriell oder veno-venoarteriell, offen chirurgisch thorakal (Thorakotomie, Minithorakotomie, Sternotomie)
- 37.6A.72 ↔ Implantation eines herzkreislauf- und lungenunterstützenden Systems, mit Pumpe, mit Oxygenator (inkl. CO2-removal), extrakorporal, veno-arteriell oder veno-venoarteriell, offen chirurgisch extra-thorakal (z. B. Gefässfreilegung)
- 37.6A.73 ↔ Implantation eines herzkreislauf- und lungenunterstützenden Systems, mit Pumpe, mit Oxygenator (inkl. CO2-removal), extrakorporal, veno-arteriell oder veno-venoarteriell, perkutan
- 37.6B.11 ↔ Entfernen eines herzkreislaufunterstützenden Systems, mit Pumpe, ohne Gasaustauschfunktion, extrakorporal, linksventrikulär, offen chirurgisch thorakal (Thorakotomie, Minithorakotomie, Sternotomie)
- 37.6B.12 ↔ Entfernen eines herzkreislaufunterstützenden Systems, mit Pumpe, ohne Gasaustauschfunktion, extrakorporal, rechtsventrikulär, offen chirurgisch thorakal (Thorakotomie, Minithorakotomie, Sternotomie)
- 37.6B.21 ↔ Entfernen eines herzkreislaufunterstützenden Systems, mit Pumpe, ohne Gasaustauschfunktion, extrakorporal, biventrikulär, offen chirurgisch thorakal (Thorakotomie, Minithorakotomie, Sternotomie)
- 37.6B.31 ↔ Entfernen eines herzkreislaufunterstützenden Systems, mit Pumpe, ohne Gasaustauschfunktion, intrakorporal, linksventrikulär, offen chirurgisch thorakal (Thorakotomie, Minithorakotomie, Sternotomie)
- 37.6B.32 ↔ Entfernen eines herzkreislaufunterstützenden Systems, mit Pumpe, ohne Gasaustauschfunktion, intrakorporal, rechtsventrikulär, offen chirurgisch thorakal (Thorakotomie, Minithorakotomie, Sternotomie)
- 37.6B.33 ↔ Entfernen eines herzkreislaufunterstützenden Systems, mit Pumpe, ohne Gasaustauschfunktion, intrakorporal, biventrikulär, offen chirurgisch thorakal (Thorakotomie, Minithorakotomie, Sternotomie)
- 37.6B.43 ↔ Entfernen eines herzkreislaufunterstützenden Systems, mit Pumpe, ohne Gasaustauschfunktion, intravasal (inkl. Intrakardial), linksventrikulär, offen chirurgisch thorakal (Thorakotomie, Minithorakotomie, Sternotomie)
- 37.6B.44 ↔ Entfernen eines herzkreislaufunterstützenden Systems, mit Pumpe, ohne Gasaustauschfunktion, intravasal (inkl. Intrakardial), rechtsventrikulär, offen chirurgisch thorakal (Thorakotomie, Minithorakotomie, Sternotomie)
- 37.6B.45 ↔ Entfernen eines herzkreislaufunterstützenden Systems, mit Pumpe, ohne Gasaustauschfunktion, intravasal (inkl. Intrakardial), linksventrikulär, offen chirurgisch extra-thorakal (z. B. Gefässfreilegung)

- 37.6B.46 ↔ Entfernen eines herzkreislaufunterstützenden Systems, mit Pumpe, ohne Gasaustauschfunktion, intravasal (inkl. Intrakardial), rechtsventrikulär, offen chirurgisch extra-thorakal (z. B. Gefäßfreilegung)
- 37.6B.61 ↔ Entfernen eines herzkreislauf- und lungenunterstützenden Systems, mit Pumpe, mit Oxygenator (inkl. CO<sub>2</sub>-removal), extrakorporal, veno-venös, offen chirurgisch extra-thorakal (z. B. Gefäßfreilegung)
- 37.6B.71 ↔ Entfernen eines herzkreislauf- und lungenunterstützenden Systems, mit Pumpe, mit Oxygenator (inkl. CO<sub>2</sub>-removal), extrakorporal, veno-arteriell oder veno-venoarteriell, offen chirurgisch thorakal (Thorakotomie, Minithorakotomie, Sternotomie)
- 37.6B.72 ↔ Entfernen eines herzkreislauf- und lungenunterstützenden Systems, mit Pumpe, mit Oxygenator (inkl. CO<sub>2</sub>-removal), extrakorporal, veno-arteriell oder veno-venoarteriell, offen chirurgisch extra-thorakal (z. B. Gefäßfreilegung)
- 37.6B.81 ↔ Entfernen einer intraaortale Ballonpumpe [IABP], offen chirurgisch
- 37.6B.A1 ↔ Entfernen eines herzkreislauf- und lungenunterstützenden Systems, ohne Pumpe, mit CO<sub>2</sub>-removal, extrakorporal, arteriovenös, offen chirurgisch extra-thorakal (z. B. Gefäßfreilegung)
- 37.91 ↔ Offene Herzmassage
- 37.99.30 ↔ Ligatur eines Herzohres
- 37.9A.00 ↔ Implantation eines herzmuskelstimulierenden Systems, n.n.bez.
- 37.9A.11 ↔ Implantation oder Wechsel eines myokardmodulierenden Systems [CCM]
- 37.9A.99 ↔ Implantation eines herzmuskelstimulierenden Systems, sonstige
- 37.9B.11 ↔ Entfernung von Implantaten am Herzen, über vollständige Sternotomie
- 37.9B.12 ↔ Entfernung von Implantaten am Herzen, über minimalinvasive Thorakotomie (partielle obere Sternotomie, laterale Thorakotomie)
- 38.04.00 ↔ Inzision der Aorta, n.n.bez.
- 38.04.10 ↔ Inzision von Aorta ascendens und Aortenbogen
- 38.04.20 ↔ Inzision der Aorta descendens
- 38.04.30 ↔ Inzision der Aorta abdominalis
- 38.04.99 ↔ Inzision der Aorta, sonstige
- 38.07.11 ↔ Inzision der V. cava inferior
- 38.15.10 ↔ Endarteriektomie der A. subclavia
- 38.15.20 ↔ Endarteriektomie des Truncus brachiocephalicus
- 38.15.30 ↔ Endarteriektomie der A. pulmonalis
- 38.15.40 ↔ Endarteriektomie der V. pulmonalis
- 38.15.99 ↔ Endarteriektomie der anderen thorakalen Gefäße, sonstige
- 38.34.10 ↔ Resektion der Aorta ascendens und des Aortenbogens mit Anastomose
- 38.34.20 ↔ Resektion der Aorta descendens mit Anastomose
- 38.34.30 ↔ Resektion der Aorta abdominalis mit Anastomose
- 38.34.99 ↔ Resektion der Aorta mit Anastomose, sonstige
- 38.35.00 ↔ Resektion von thorakalen Gefässen mit Anastomose, n.n.bez.
- 38.35.10 ↔ Resektion von thorakalen Arterien mit Anastomose, n.n.bez.
- 38.35.11 ↔ Resektion der A. subclavia mit Anastomose
- 38.35.12 ↔ Resektion des Truncus brachiocephalicus mit Anastomose
- 38.35.13 ↔ Resektion der A. pulmonalis mit Anastomose
- 38.35.19 ↔ Resektion von thorakalen Arterien mit Anastomose, sonstige
- 38.35.20 ↔ Resektion von thorakalen Venen mit Anastomose, n.n.bez.
- 38.35.21 ↔ Resektion der V. pulmonalis mit Anastomose
- 38.35.22 ↔ Resektion der V. subclavia mit Anastomose
- 38.35.23 ↔ Resektion der V. cava superior mit Anastomose
- 38.35.28 ↔ Resektion von thorakalen von sonstigen tiefen Venen mit Anastomose
- 38.35.29 ↔ Resektion von thorakalen Venen mit Anastomose, sonstige
- 38.35.99 ↔ Resektion von thorakalen Gefässen mit Anastomose, sonstige
- 39.0X.00 ↔ Shunt einer systemischen Arterie zur Pulmonalarterie, n.n.bez.
- 39.0X.10 ↔ Anastomose zwischen A. subclavia und A. pulmonalis [Blalock-Taussig]
- 39.0X.11 ↔ Anastomose zwischen Aorta und A. pulmonalis dextra [Waterston-Cooley]
- 39.0X.12 ↔ Anastomose zwischen Aorta descendens und A. pulmonalis sinistra [Potts-Smith]
- 39.0X.13 ↔ Anastomose zwischen A. pulmonalis sinistra und A. pulmonalis dextra
- 39.0X.20 ↔ Prothesenshunt zwischen A. pulmonalis und Aorta, zentral
- 39.0X.21 ↔ Prothesenshunt zwischen A. pulmonalis und Aorta, peripher
- 39.0X.23 ↔ Pulmonalarteriell Banding
- 39.0X.24 ↔ Shunt einer systemischen Arterie zur Pulmonalarterie, Damus-Kay-Stansel-Operation
- 39.0X.99 ↔ Shunt einer systemischen Arterie zur Pulmonalarterie, sonstige
- 39.99.21 ↔ Operationen bei kongenitaler Anomalie des Aortenisthmus (Stenose) oder bei unterbrochenem Aortenbogen

### Prozedur F30-4

- 00.99.80 ‡ ↔ Hybridtherapie
- 37.43.12 ↔ Plastische Rekonstruktion des Myokardes mit myokardialem Verankerungssystem, Hybrideingriff

### ADRG F31

### Andere kardiothorakale Eingriffe oder bestimmte Gefäßeingriffe

Mindestens eine Prozedur in Tabelle F31-1

**DRG F31A****Andere kardiothorakale Eingriffe mit komplizierender Prozedur oder Alter < 1 Jahr oder grossem Gefässeingriff, und äusserst schwere CC mit mehrzeitiger komplexer OR-Prozedur oder komplexe Vakuumbehandlung oder bestimmte Prozedur**

(Alter < 1 Jahr oder Komplizierende Prozeduren oder Prozedur in Tabelle F31-2 oder Mehrzeitige komplexe OR-Prozeduren oder PCCL > 3 und Prozedur in mindestens zwei der Tabellen F31-3, F31-4) und (PCCL > 3) und (Mehrzeitige komplexe OR-Prozeduren oder Komplexe Vakuumbehandlung oder Prozedur in Tabelle F31-5 und (Definition der Basis-DRG (F03) oder Definition der DRG (F31B)))

**DRG F31B****Andere kardiothorakale Eingriffe mit komplizierender Prozedur oder Alter < 1 Jahr oder grossem Gefässeingriff oder äusserst schwere CC und bestimmte IntK mit IMCK Aufwandspunkten**

(Alter < 1 Jahr oder Komplizierende Prozeduren oder Prozedur in Tabelle F31-2 oder Mehrzeitige komplexe OR-Prozeduren oder PCCL > 3 und Prozedur in mindestens zwei der Tabellen F31-3, F31-4) und (PCCL > 3)

**DRG F31C****Andere kardiothorakale Eingriffe mit komplizierender Prozedur oder Alter < 1 Jahr oder grossem Gefässeingriff oder mit äusserst schweren CC oder Alter < 16 Jahre mit bestimmte Gefässeingriffe und Exzision von Herzgewebe oder extrakorporelle Zirkulation oder Herzpumpe oder ECMO oder komplexer Eingriff**

Alter < 1 Jahr oder Komplizierende Prozeduren oder Prozedur in Tabelle F31-2 oder Mehrzeitige komplexe OR-Prozeduren oder PCCL > 3 und Prozedur in mindestens zwei der Tabellen F31-3, F31-4 oder PCCL > 3 oder Alter < 16 Jahre und (Prozedur in Tabelle F31-6 oder Prozedur in Tabelle F31-7 und nicht [Definition der Basis-DRG (F30)] oder Prozedur in Tabelle F31-8)

**DRG F31D****Andere kardiothorakale Eingriffe oder bestimmte Gefässeingriffe mit Exzision von Herzgewebe oder extrakorporelle Zirkulation oder Herzpumpe oder ECMO oder komplexer Eingriff, Alter > 15 Jahre**

Prozedur in Tabelle F31-6 oder Prozedur in Tabelle F31-7 und nicht [Definition der Basis-DRG (F30)] oder Prozedur in Tabelle F31-8

**DRG F31E****Andere kardiothorakale Eingriffe oder bestimmte Gefässeingriffe****Prozedur F31-1**

|            |   |            |   |
|------------|---|------------|---|
| 34.76 ↔    | Plastische Rekonstruktion zur Stabilisierung der Brustwand, offen chirurgisch | 35.43.20 ↔ | Vergrösserung eines bestehenden Ventrikelseptumdefekts, perkutan-transluminal |
| 34.77 ↔    | Knochen transplantation und Knochen transposition an der Brustwand            | 35.43.99 ↔ | Vergrösserung eines bestehenden Ventrikelseptumdefekts, sonstige              |
| 34.79 ↔    | Plastische Rekonstruktion an der Brustwand, sonstige                          | 35.43.99 ↔ | Vergrösserung eines bestehenden Ventrikelseptumdefekts, sonstige              |
| 35.41.00 ↔ | Vergrösserung eines bestehenden Vorhofseptumdefekts, n.n.bez.                 | 35.50 ↔    | Korrektur von nicht näher bezeichnetem Herzseptumdefekt mit Prothese          |
| 35.41.10 ↔ | Vergrösserung eines bestehenden Vorhofseptumdefekts, offen chirurgisch        | 35.50 ↔    | Korrektur von nicht näher bezeichnetem Herzseptumdefekt mit Prothese          |
| 35.41.20 ↔ | Vergrösserung eines bestehenden Vorhofseptumdefekts, perkutan-transluminal    | 35.51 ↔    | Korrektur eines Vorhofseptumdefekts mit Prothese, offene Technik              |
| 35.41.99 ↔ | Vergrösserung eines bestehenden Vorhofseptumdefekts, sonstige                 | 35.51 ↔    | Korrektur eines Vorhofseptumdefekts mit Prothese, offene Technik              |
| 35.42.00 ↔ | Bildung von Herzseptumdefekten, n.n.bez.                                      | 35.53 ↔    | Korrektur eines Ventrikelseptumdefekts mit Prothese, offener Zugang           |
| 35.42.09 ↔ | Bildung von Herzseptumdefekten, sonstige                                      | 35.53 ↔    | Korrektur eines Ventrikelseptumdefekts mit Prothese, offener Zugang           |
| 35.42.10 ↔ | Bildung von Herzseptumdefekten, offen chirurgisch                             | 35.54 ↔    | Korrektur von Endokardkissendefekten (AV-Kanal) mit Prothese                  |
| 35.42.21 ↔ | Bildung von Herzseptumdefekten, perkutan-transluminal, ohne Implantat         | 35.54 ↔    | Korrektur von Endokardkissendefekten (AV-Kanal) mit Prothese                  |
| 35.42.22 ↔ | Bildung von Herzseptumdefekten, perkutan-transluminal, mit Implantat          | 35.60 ↔    | Korrektur eines nicht bezeichneten Herzseptumdefekts mit Bio-Graft            |
| 35.43.00 ↔ | Vergrösserung eines bestehenden Ventrikelseptumdefekts, n.n.bez.              | 35.60 ↔    | Korrektur eines nicht bezeichneten Herzseptumdefekts mit Bio-Graft            |
| 35.43.00 ↔ | Vergrösserung eines bestehenden Ventrikelseptumdefekts, n.n.bez.              | 35.61 ↔    | Korrektur eines Vorhofseptumdefekts mit Bio-Graft                             |
| 35.43.10 ↔ | Vergrösserung eines bestehenden Ventrikelseptumdefekts, offen chirurgisch     | 35.61 ↔    | Korrektur eines Vorhofseptumdefekts mit Bio-Graft                             |
| 35.43.10 ↔ | Vergrösserung eines bestehenden Ventrikelseptumdefekts, offen chirurgisch     |            |   |

|            |   |            |   |
|------------|---|------------|---|
| 35.62 ↔    | Korrektur eines Ventrikelseptumdefekts mit Bio-Graft  | 37.33.10 ↔ | Exzision oder Destruktion am Reizleitungssystem, offener Zugang, n.n.bez.   |
| 35.62 ↔    | Korrektur eines Ventrikelseptumdefekts mit Bio-Graft  | 37.33.11 ↔ | Exzision oder Destruktion am Reizleitungssystem, offener Zugang, ablativ Massnahmen bei Tachyarrhythmie   |
| 35.63 ↔    | Korrektur von Endokardkissendefekten (AV-Kanal) mit Bio-Graft   | 37.33.19 ↔ | Exzision oder Destruktion am Reizleitungssystem, offener Zugang, sonstige   |
| 35.63 ↔    | Korrektur von Endokardkissendefekten (AV-Kanal) mit Bio-Graft   | 37.33.20 ↔ | Exzision von anderer Läsion oder Gewebe des Herzens, offener Zugang   |
| 35.70 ↔    | Sonstige nicht näher bezeichnete Korrektur von nicht näher bezeichneten Herzseptumdefekten                              | 37.33.30 ↔ | Destruktion von anderer Läsion oder Gewebe des Herzens, offener Zugang  |
| 35.70 ↔    | Sonstige nicht näher bezeichnete Korrektur von nicht näher bezeichneten Herzseptumdefekten                              | 37.33.99 ↔ | Exzision oder Destruktion von anderer Läsion oder Gewebe des Herzens, offener Zugang, sonstige  |
| 35.71 ↔    | Sonstige nicht näher bezeichnete Korrektur eines Vorhofseptumdefekts  | 37.35 ↔    | Partielle Ventrikulektomie  |
| 35.71 ↔    | Sonstige nicht näher bezeichnete Korrektur eines Vorhofseptumdefekts  | 37.40 ↔    | Plastische Rekonstruktion von Herz und Perikard, n.n.bez.   |
| 35.72.00 ↔ | Korrektur eines Ventrikelseptumdefekts, n.n.bez.  | 37.41 ↔    | Implantation von prothetischem herzunterstützendem System am Herzen   |
| 35.72.00 ↔ | Korrektur eines Ventrikelseptumdefekts, n.n.bez.  | 37.42.11 ↔ | Naht des Perikards (nach Verletzung)  |
| 35.72.10 ↔ | Verschluss eines erworbenen Ventrikelseptumdefekts  | 37.42.21 ↔ | Naht des Myokards (nach Verletzung)   |
| 35.72.10 ↔ | Verschluss eines erworbenen Ventrikelseptumdefekts  | 37.43.11 ↔ | Plastische Rekonstruktion des Myokardes mit myokardialem Verankerungssystem, offen chirurgisch  |
| 35.72.99 ↔ | Korrektur eines Ventrikelseptumdefekts, sonstige  | 37.43.12 ↔ | Plastische Rekonstruktion des Myokardes mit myokardialem Verankerungssystem, Hybrideingriff   |
| 35.72.99 ↔ | Korrektur eines Ventrikelseptumdefekts, sonstige  | 37.49 ↔    | Plastische Rekonstruktion am Herzen und Perikard, sonstige  |
| 35.73 ↔    | Sonstige und nicht näher bezeichnete Korrektur von Endokardkissendefekten (AV-Kanal)                                    | 37.52 ↔    | Implantation eines kompletten Herzersatzsystems   |
| 35.73 ↔    | Sonstige und nicht näher bezeichnete Korrektur von Endokardkissendefekten (AV-Kanal)                                    | 37.53 ↔    | Ersatz oder Reparatur der thorakalen Einheit eines kompletten Herzersatzsystems   |
| 35.91 ↔    | Interatriale Transposition des venösen Rückflusses  | 37.54 ↔    | Ersatz oder Reparatur von sonstigen implantierbaren Bestandteilen eines kompletten Herzersatzsystems  |
| 35.92 ↔    | Erzeugen eines Conduits zwischen rechtem Ventrikel und Pulmonalarterie  | 37.6A.11 ↔ | Implantation eines herzkreislaufunterstützenden Systems, mit Pumpe, ohne Gasaustauschfunktion, extrakorporal, linksventrikulär, offen chirurgisch thorakal (Thorakotomie, Minithorakotomie, Sternotomie)                    |
| 35.93 ↔    | Erzeugen eines Conduits zwischen linkem Ventrikel und Aorta   | 37.6A.12 ↔ | Implantation eines herzkreislaufunterstützenden Systems, mit Pumpe, ohne Gasaustauschfunktion, extrakorporal, rechtsventrikulär, offen chirurgisch thorakal (Thorakotomie, Minithorakotomie, Sternotomie)                   |
| 35.94 ↔    | Erzeugen eines Conduits zwischen Vorhof und Pulmonalarterie   | 37.6A.21 ↔ | Implantation eines herzkreislaufunterstützenden Systems, mit Pumpe, ohne Gasaustauschfunktion, extrakorporal, biventrikulär, offen chirurgisch thorakal (Thorakotomie, Minithorakotomie, Sternotomie)                       |
| 35.98.19 ↔ | Perkutan-transluminaler Verschluss eines Vorhofseptumdefekts, sonstige  | 37.6A.35 ↔ | Implantation eines herzkreislaufunterstützenden Systems, mit Pumpe, ohne Gasaustauschfunktion, intrakorporal, linksventrikulär, Hospital Set, offen chirurgisch thorakal (Thorakotomie, Minithorakotomie, Sternotomie)      |
| 35.98.19 ↔ | Perkutan-transluminaler Verschluss eines Vorhofseptumdefekts, sonstige  | 37.6A.37 ↔ | Implantation eines herzkreislaufunterstützenden Systems, mit Pumpe, ohne Gasaustauschfunktion, intrakorporal, rechtsventrikulär, Hospital Set, offen chirurgisch thorakal (Thorakotomie, Minithorakotomie, Sternotomie)     |
| 35.98.30 ↔ | Perkutan-transluminaler Verschluss eines Ventrikelseptumdefekts   | 37.6A.3A ↔ | Implantation eines herzkreislaufunterstützenden Systems, mit Pumpe, ohne Gasaustauschfunktion, intrakorporal, biventrikulär, Hospital Set, offen chirurgisch thorakal (Thorakotomie, Minithorakotomie, Sternotomie)         |
| 35.98.30 ↔ | Perkutan-transluminaler Verschluss eines Ventrikelseptumdefekts   | 37.6A.48 ↔ | Implantation eines herzkreislaufunterstützenden Systems, mit Pumpe, ohne Gasaustauschfunktion, intravasal (inkl. Intrakardial), rechtsventrikulär, offen chirurgisch thorakal (Thorakotomie, Minithorakotomie, Sternotomie) |
| 35.98.99 ↔ | Sonstige Operationen an Herzsepten, sonstige  |            |   |
| 35.98.99 ↔ | Sonstige Operationen an Herzsepten, sonstige  |            |   |
| 35.A1.11 ↔ | Valvulotomie an der Aortenklappe über vollständige Sternotomie  |            |   |
| 35.A1.12 ↔ | Valvulotomie an der Aortenklappe über minimalinvasive Thorakotomie (partielle obere Sternotomie, laterale Thorakotomie) |            |   |
| 35.C1.11 ↔ | Taschenrekonstruktion der Aortenklappe über vollständige Sternotomie  |            |   |
| 37.10 ↔    | Inzision am Herzen n.n.bez.   |            |   |
| 37.11 ↔    | Kardiotoromie   |            |   |
| 37.12.00 ↔ | Perikardiotomie, n.n.bez.   |            |   |
| 37.12.09 ↔ | Perikardiotomie, sonstige   |            |   |
| 37.12.11 ↔ | Perikardiotomie, offen chirurgisch  |            |   |
| 37.12.12 ↔ | Perikardiotomie, thorakoskopisch  |            |   |
| 37.24.20 ↔ | Offene Perikardbiopsie  |            |   |
| 37.25.20 ↔ | Transvasale Biopsie des Endokards, Myokards und Endomyokards  |            |   |
| 37.25.30 ↔ | Herzbiopsie, offen  |            |   |
| 37.31.00 ↔ | Perikardektomie, n.n.bez.   |            |   |
| 37.31.10 ↔ | Perikardektomie, partiell   |            |   |
| 37.31.20 ↔ | Perikardektomie, total  |            |   |
| 37.31.30 ↔ | Adhäsiolyse am Perikard   |            |   |
| 37.31.99 ↔ | Perikardektomie, sonstige   |            |   |
| 37.32 ↔    | Aneurysmektomie am Herzen   |            |   |
| 37.33.00 ↔ | Exzision oder Destruktion von anderer Läsion oder Gewebe des Herzens, offener Zugang, n.n.bez.                          |            |   |

- 37.6A.4A ↔ Implantation eines herzkreislaufunterstützenden Systems, mit Pumpe, ohne Gasaustauschfunktion, intravasal (inkl. intrakardial), linksventrikulär, offen chirurgisch thorakal (Thorakotomie, Minithorakotomie, Sternotomie), mit einer n.n.bez. potentiellen Pumpleistung
- 37.6A.4B ↔ Implantation eines herzkreislaufunterstützenden Systems, mit Pumpe, ohne Gasaustauschfunktion, intravasal (inkl. intrakardial), linksventrikulär, offen chirurgisch thorakal (Thorakotomie, Minithorakotomie, Sternotomie), mit einer potentiellen Pumpleistung bis maximal 2.5 l/min
- 37.6A.4C ↔ Implantation eines herzkreislaufunterstützenden Systems, mit Pumpe, ohne Gasaustauschfunktion, intravasal (inkl. intrakardial), linksventrikulär, offen chirurgisch thorakal (Thorakotomie, Minithorakotomie, Sternotomie), mit einer potentiellen Pumpleistung von mehr als 2.5 l/min bis weniger als 5.0 l/min
- 37.6A.4D ↔ Implantation eines herzkreislaufunterstützenden Systems, mit Pumpe, ohne Gasaustauschfunktion, intravasal (inkl. intrakardial), linksventrikulär, offen chirurgisch thorakal (Thorakotomie, Minithorakotomie, Sternotomie), mit einer potentiellen Pumpleistung von mindestens 5.0 l/min bis weniger als 5.5 l/min
- 37.6A.4E ↔ Implantation eines herzkreislaufunterstützenden Systems, mit Pumpe, ohne Gasaustauschfunktion, intravasal (inkl. intrakardial), linksventrikulär, offen chirurgisch thorakal (Thorakotomie, Minithorakotomie, Sternotomie), mit einer potentiellen Pumpleistung von 5.5 l/min und mehr
- 37.6A.4F ↔ Implantation eines herzkreislaufunterstützenden Systems, mit Pumpe, ohne Gasaustauschfunktion, intravasal (inkl. intrakardial), rechtsventrikulär, offen chirurgisch extra-thorakal (z. B. Gefässfreilegung)
- 37.6A.4G ↔ Implantation eines herzkreislaufunterstützenden Systems, mit Pumpe, ohne Gasaustauschfunktion, intravasal (inkl. intrakardial), linksventrikulär, offen chirurgisch extra-thorakal (z. B. Gefässfreilegung), mit einer n.n.bez. potentiellen Pumpleistung
- 37.6A.4H ↔ Implantation eines herzkreislaufunterstützenden Systems, mit Pumpe, ohne Gasaustauschfunktion, intravasal (inkl. intrakardial), linksventrikulär, offen chirurgisch extra-thorakal (z. B. Gefässfreilegung), mit einer potentiellen Pumpleistung bis maximal 2.5 l/min
- 37.6A.4I ↔ Implantation eines herzkreislaufunterstützenden Systems, mit Pumpe, ohne Gasaustauschfunktion, intravasal (inkl. intrakardial), linksventrikulär, offen chirurgisch extra-thorakal (z. B. Gefässfreilegung), mit einer potentiellen Pumpleistung von mehr als 2.5 l/min bis weniger als 5.0 l/min
- 37.6A.4J ↔ Implantation eines herzkreislaufunterstützenden Systems, mit Pumpe, ohne Gasaustauschfunktion, intravasal (inkl. intrakardial), linksventrikulär, offen chirurgisch extra-thorakal (z. B. Gefässfreilegung), mit einer potentiellen Pumpleistung von mindestens 5.0 l/min bis weniger als 5.5 l/min
- 37.6A.4K ↔ Implantation eines herzkreislaufunterstützenden Systems, mit Pumpe, ohne Gasaustauschfunktion, intravasal (inkl. intrakardial), linksventrikulär, offen chirurgisch extra-thorakal (z. B. Gefässfreilegung), mit einer potentiellen Pumpleistung von 5.5 l/min und mehr
- 37.6A.61 ↔ Implantation eines herzkreislauf- und lungenunterstützenden Systems, mit Pumpe, mit Oxygenator (inkl. CO<sub>2</sub>-removal), extrakorporal, veno-venös, offen chirurgisch extra-thorakal (z. B. Gefässfreilegung)
- 37.6A.71 ↔ Implantation eines herzkreislauf- und lungenunterstützenden Systems, mit Pumpe, mit Oxygenator (inkl. CO<sub>2</sub>-removal), extrakorporal, veno-arteriell oder veno-venoarteriell, offen chirurgisch thorakal (Thorakotomie, Minithorakotomie, Sternotomie)
- 37.6A.72 ↔ Implantation eines herzkreislauf- und lungenunterstützenden Systems, mit Pumpe, mit Oxygenator (inkl. CO<sub>2</sub>-removal), extrakorporal, veno-arteriell oder veno-venoarteriell, offen chirurgisch extra-thorakal (z. B. Gefässfreilegung)
- 37.6A.81 ↔ Implantation einer intraaortale Ballonpumpe [IABP], offen chirurgisch
- 37.6B.11 ↔ Entfernen eines herzkreislaufunterstützenden Systems, mit Pumpe, ohne Gasaustauschfunktion, extrakorporal, linksventrikulär, offen chirurgisch thorakal (Thorakotomie, Minithorakotomie, Sternotomie)
- 37.6B.12 ↔ Entfernen eines herzkreislaufunterstützenden Systems, mit Pumpe, ohne Gasaustauschfunktion, extrakorporal, rechtsventrikulär, offen chirurgisch thorakal (Thorakotomie, Minithorakotomie, Sternotomie)
- 37.6B.21 ↔ Entfernen eines herzkreislaufunterstützenden Systems, mit Pumpe, ohne Gasaustauschfunktion, extrakorporal, biventrikulär, offen chirurgisch thorakal (Thorakotomie, Minithorakotomie, Sternotomie)
- 37.6B.31 ↔ Entfernen eines herzkreislaufunterstützenden Systems, mit Pumpe, ohne Gasaustauschfunktion, intrakorporal, linksventrikulär, offen chirurgisch thorakal (Thorakotomie, Minithorakotomie, Sternotomie)
- 37.6B.32 ↔ Entfernen eines herzkreislaufunterstützenden Systems, mit Pumpe, ohne Gasaustauschfunktion, intrakorporal, rechtsventrikulär, offen chirurgisch thorakal (Thorakotomie, Minithorakotomie, Sternotomie)
- 37.6B.33 ↔ Entfernen eines herzkreislaufunterstützenden Systems, mit Pumpe, ohne Gasaustauschfunktion, intrakorporal, biventrikulär, offen chirurgisch thorakal (Thorakotomie, Minithorakotomie, Sternotomie)
- 37.6B.43 ↔ Entfernen eines herzkreislaufunterstützenden Systems, mit Pumpe, ohne Gasaustauschfunktion, intravasal (inkl. intrakardial), linksventrikulär, offen chirurgisch thorakal (Thorakotomie, Minithorakotomie, Sternotomie)
- 37.6B.44 ↔ Entfernen eines herzkreislaufunterstützenden Systems, mit Pumpe, ohne Gasaustauschfunktion, intravasal (inkl. intrakardial), rechtsventrikulär, offen chirurgisch thorakal (Thorakotomie, Minithorakotomie, Sternotomie)
- 37.6B.45 ↔ Entfernen eines herzkreislaufunterstützenden Systems, mit Pumpe, ohne Gasaustauschfunktion, intravasal (inkl. intrakardial), linksventrikulär, offen chirurgisch extra-thorakal (z. B. Gefässfreilegung)
- 37.6B.46 ↔ Entfernen eines herzkreislaufunterstützenden Systems, mit Pumpe, ohne Gasaustauschfunktion, intravasal (inkl. intrakardial), rechtsventrikulär, offen chirurgisch extra-thorakal (z. B. Gefässfreilegung)
- 37.6B.61 ↔ Entfernen eines herzkreislauf- und lungenunterstützenden Systems, mit Pumpe, mit Oxygenator (inkl. CO<sub>2</sub>-removal), extrakorporal, veno-venös, offen chirurgisch extra-thorakal (z. B. Gefässfreilegung)

- 37.6B.71 ↔ Entfernen eines herzkreislauf- und lungenunterstützenden Systems, mit Pumpe, mit Oxygenator (inkl. CO<sub>2</sub>-removal), extrakorporal, veno-arteriell oder veno-venoarteriell, offen chirurgisch thorakal (Thorakotomie, Minithorakotomie, Sternotomie)
- 37.6B.72 ↔ Entfernen eines herzkreislauf- und lungenunterstützenden Systems, mit Pumpe, mit Oxygenator (inkl. CO<sub>2</sub>-removal), extrakorporal, veno-arteriell oder veno-venoarteriell, offen chirurgisch extra-thorakal (z. B. Gefässfreilegung)
- 37.6B.81 ↔ Entfernen einer intraaortale Ballonpumpe [IABP], offen chirurgisch
- 37.6B.A1 ↔ Entfernen eines herzkreislauf- und lungenunterstützenden Systems, ohne Pumpe, mit CO<sub>2</sub>-removal, extrakorporal, arteriovenös, offen chirurgisch extra-thorakal (z. B. Gefässfreilegung)
- 37.6C.11 ↔ Revision ohne Ersatz eines herzkreislaufunterstützenden Systems, mit Pumpe, ohne Gasaustauschfunktion, extrakorporal, linksventrikulär, offen chirurgisch thorakal (Thorakotomie, Minithorakotomie, Sternotomie)
- 37.6C.12 ↔ Revision ohne Ersatz eines herzkreislaufunterstützenden Systems, mit Pumpe, ohne Gasaustauschfunktion, extrakorporal, rechtsventrikulär, offen chirurgisch thorakal (Thorakotomie, Minithorakotomie, Sternotomie)
- 37.6C.21 ↔ Revision ohne Ersatz eines herzkreislaufunterstützenden Systems, mit Pumpe, ohne Gasaustauschfunktion, extrakorporal, biventrikulär, offen chirurgisch thorakal (Thorakotomie, Minithorakotomie, Sternotomie)
- 37.6C.31 ↔ Revision ohne Ersatz eines herzkreislaufunterstützenden Systems, mit Pumpe, ohne Gasaustauschfunktion, intrakorporal, linksventrikulär, offen chirurgisch thorakal (Thorakotomie, Minithorakotomie, Sternotomie)
- 37.6C.32 ↔ Revision ohne Ersatz eines herzkreislaufunterstützenden Systems, mit Pumpe, ohne Gasaustauschfunktion, intrakorporal, rechtsventrikulär, offen chirurgisch thorakal (Thorakotomie, Minithorakotomie, Sternotomie)
- 37.6C.33 ↔ Revision ohne Ersatz eines herzkreislaufunterstützenden Systems, mit Pumpe, ohne Gasaustauschfunktion, intrakorporal, biventrikulär, offen chirurgisch thorakal (Thorakotomie, Minithorakotomie, Sternotomie)
- 37.6C.61 ↔ Revision ohne Ersatz eines herzkreislauf- und lungenunterstützenden Systems, mit Pumpe, mit Oxygenator (inkl. CO<sub>2</sub>-removal), extrakorporal, veno-venös, offen chirurgisch extra-thorakal (z. B. Gefässfreilegung)
- 37.6C.71 ↔ Revision ohne Ersatz eines herzkreislauf- und lungenunterstützenden Systems, mit Pumpe, mit Oxygenator (inkl. CO<sub>2</sub>-removal), extrakorporal, veno-arteriell oder veno-venoarteriell, offen chirurgisch thorakal (Thorakotomie, Minithorakotomie, Sternotomie)
- 37.6C.72 ↔ Revision ohne Ersatz eines herzkreislauf- und lungenunterstützenden Systems, mit Pumpe, mit Oxygenator (inkl. CO<sub>2</sub>-removal), extrakorporal, veno-arteriell oder veno-venoarteriell, offen chirurgisch extra-thorakal (z. B. Gefässfreilegung)
- 37.6C.A1 ↔ Revision ohne Ersatz eines herzkreislauf- und lungenunterstützenden Systems, ohne Pumpe, mit CO<sub>2</sub>-removal, extrakorporal, arteriovenös, offen chirurgisch extra-thorakal (z. B. Gefässfreilegung)
- 37.90.09 ↔ Einsetzen von Vorrichtungen ins linke Herzohr, sonstige
- 37.91 ↔ Offene Herzmassage
- 37.99.00 ↔ Sonstige Operationen an Herz und Perikard, n.n.bez.
- 37.99.20 ↔ Operationen bei kongenitalen Anomalien des Herzens, n.n.bez.
- 37.99.29 ↔ Operationen bei kongenitalen Anomalien des Herzens, sonstige
- 37.99.30 ↔ Ligatur eines Herzohres
- 37.99.80 ↔ Reoperation an Herz und Perikard
- 37.99.99 ↔ Sonstige Operationen an Herz und Perikard, sonstige
- 37.9A.00 ↔ Implantation eines herzmuskelstimulierenden Systems, n.n.bez.
- 37.9A.11 ↔ Implantation oder Wechsel eines myokardmodulierenden Systems [CCM]
- 37.9A.99 ↔ Implantation eines herzmuskelstimulierenden Systems, sonstige
- 37.9B.11 ↔ Entfernung von Implantaten am Herzen, über vollständige Sternotomie
- 37.9B.12 ↔ Entfernung von Implantaten am Herzen, über minimalinvasive Thorakotomie (partielle obere Sternotomie, laterale Thorakotomie)
- 38.04.00 ↔ Inzision der Aorta, n.n.bez.
- 38.04.10 ↔ Inzision von Aorta ascendens und Aortenbogen
- 38.04.20 ↔ Inzision der Aorta descendens
- 38.04.30 ↔ Inzision der Aorta abdominalis
- 38.04.99 ↔ Inzision der Aorta, sonstige
- 38.05.00 ↔ Inzision von anderen thorakalen Gefässen, n.n.bez.
- 38.05.10 ↔ Inzision von anderen thorakalen Arterien
- 38.05.20 ↔ Inzision von thorakalen Venen, n.n.bez.
- 38.05.21 ↔ Inzision von thorakalen tiefen Venen
- 38.05.29 ↔ Inzision von thorakalen Venen, sonstige
- 38.05.99 ↔ Inzision von anderen thorakalen Gefässen, sonstige
- 38.07.00 ↔ Inzision von abdominalen Venen, n.n.bez.
- 38.07.10 ↔ Inzision von tiefen abdominalen Venen, n.n.bez.
- 38.07.11 ↔ Inzision der V. cava inferior
- 38.07.12 ↔ Inzision der V. iliaca
- 38.07.19 ↔ Inzision von tiefen abdominalen Venen, sonstige
- 38.07.99 ↔ Inzision von abdominalen Venen, sonstige
- 38.14.10 ↔ Endarteriektomie von Aorta ascendens und Aortenbogen
- 38.14.20 ↔ Endarteriektomie der Aorta descendens
- 38.14.30 ↔ Endarteriektomie der Aorta abdominalis
- 38.14.99 ↔ Endarteriektomie der Aorta, sonstige
- 38.15.10 ↔ Endarteriektomie der A. subclavia
- 38.15.20 ↔ Endarteriektomie des Truncus brachiocephalicus
- 38.15.30 ↔ Endarteriektomie der A. pulmonalis
- 38.15.40 ↔ Endarteriektomie der V. pulmonalis
- 38.15.99 ↔ Endarteriektomie der anderen thorakalen Gefässe, sonstige
- 38.34.10 ↔ Resektion der Aorta ascendens und des Aortenbogens mit Anastomose
- 38.34.20 ↔ Resektion der Aorta descendens mit Anastomose
- 38.34.30 ↔ Resektion der Aorta abdominalis mit Anastomose
- 38.34.99 ↔ Resektion der Aorta mit Anastomose, sonstige
- 38.35.00 ↔ Resektion von thorakalen Gefässen mit Anastomose, n.n.bez.
- 38.35.10 ↔ Resektion von thorakalen Arterien mit Anastomose, n.n.bez.
- 38.35.11 ↔ Resektion der A. subclavia mit Anastomose
- 38.35.12 ↔ Resektion des Truncus brachiocephalicus mit Anastomose
- 38.35.13 ↔ Resektion der A. pulmonalis mit Anastomose
- 38.35.19 ↔ Resektion von thorakalen Arterien mit Anastomose, sonstige
- 38.35.20 ↔ Resektion von thorakalen Venen mit Anastomose, n.n.bez.
- 38.35.21 ↔ Resektion der V. pulmonalis mit Anastomose
- 38.35.22 ↔ Resektion der V. subclavia mit Anastomose
- 38.35.23 ↔ Resektion der V. cava superior mit Anastomose
- 38.35.28 ↔ Resektion von thorakalen von sonstigen tiefen Venen mit Anastomose
- 38.35.29 ↔ Resektion von thorakalen Venen mit Anastomose, sonstige



|            |   |            |   |
|------------|---|------------|---|
| 38.35.99 ↔ | Resektion von thorakalen Gefäßen mit Anastomose, sonstige       | 38.85.00 ↔ | Sonstiger chirurgischer Verschluss von anderen thorakalen Gefäßen, n.n.bez.                         |
| 38.36.11 ↔ | Resektion des Truncus coeliacus mit Anastomose                  | 38.85.11 ↔ | Sonstiger chirurgischer Verschluss der A. subclavia   |
| 38.36.12 ↔ | Resektion der A. gastrica mit Anastomose                        | 38.85.12 ↔ | Sonstiger chirurgischer Verschluss der A. pulmonalis  |
| 38.36.13 ↔ | Resektion der A. hepatica mit Anastomose                        | 38.85.13 ↔ | Sonstiger chirurgischer Verschluss des Truncus brachiocephalicus                                    |
| 38.36.14 ↔ | Resektion der A. lienalis mit Anastomose                        | 38.85.21 ↔ | Sonstiger chirurgischer Verschluss der V. cava superior   |
| 38.36.15 ↔ | Resektion der A. renalis mit Anastomose                         | 38.85.22 ↔ | Sonstiger chirurgischer Verschluss der V. pulmonalis  |
| 38.36.16 ↔ | Resektion der A. mesenterialis mit Anastomose                   | 38.85.23 ↔ | Sonstiger chirurgischer Verschluss der V. subclavia   |
| 38.36.17 ↔ | Resektion der A. iliaca mit Anastomose                          | 38.85.99 ↔ | Sonstiger chirurgischer Verschluss von anderen thorakalen Gefäßen, sonstige                         |
| 38.36.19 ↔ | Resektion von viszerale Arterien mit Anastomose, sonstige       | 39.0X.00 ↔ | Shunt einer systemischen Arterie zur Pulmonalarterie, n.n.bez.                                      |
| 38.36.99 ↔ | Resektion von abdominalen Arterien mit Anastomose, sonstige     | 39.0X.10 ↔ | Anastomose zwischen A. subclavia und A. pulmonalis [Blalock-Taussig]                                |
| 38.37.11 ↔ | Resektion der V. cava inferior mit Anastomose                   | 39.0X.11 ↔ | Anastomose zwischen Aorta und A. pulmonalis dextra [Waterston-Coolley]                              |
| 38.37.12 ↔ | Resektion der V. iliaca mit Anastomose                          | 39.0X.12 ↔ | Anastomose zwischen Aorta descendens und A. pulmonalis sinistra [Potts-Smith]                       |
| 38.37.19 ↔ | Resektion von tiefen abdominalen Venen mit Anastomose, sonstige | 39.0X.13 ↔ | Anastomose zwischen A. pulmonalis sinistra und A. pulmonalis dextra                                 |
| 38.37.99 ↔ | Resektion von abdominalen Venen mit Anastomose, sonstige        | 39.0X.20 ↔ | Prothesenshunt zwischen A. pulmonalis und Aorta, zentral  |
| 38.41 ↔    | Resektion von intrakraniellen Blutgefäßen mit Ersatz            | 39.0X.21 ↔ | Prothesenshunt zwischen A. pulmonalis und Aorta, peripher   |
| 38.44.10 ↔ | Resektion der Aorta abdominalis, suprarenal mit Ersatz          | 39.0X.23 ↔ | Pulmonalarterieller Bypass  |
| 38.44.11 ↔ | Resektion der Aorta abdominalis, infrarenal mit Ersatz          | 39.0X.24 ↔ | Shunt einer systemischen Arterie zur Pulmonalarterie, Damus-Kay-Stansel-Operation                   |
| 38.44.12 ↔ | Resektion der Aorta abdominalis, juxtarenal mit Ersatz          | 39.0X.99 ↔ | Shunt einer systemischen Arterie zur Pulmonalarterie, sonstige                                      |
| 38.44.99 ↔ | Resektion der Aorta abdominalis mit Ersatz, sonstige            | 39.22.11 ↔ | Bypass zwischen A. carotis und A. carotis   |
| 38.45.00 ↔ | Resektion von thorakalen Blutgefäßen mit Ersatz, n.n.bez.       | 39.22.12 ↔ | Bypass zwischen A. carotis und A. vertebralis   |
| 38.45.10 ↔ | Resektion der thorakalen Aorta mit Ersatz, n.n.bez.             | 39.22.13 ↔ | Bypass zwischen A. carotis und A. subclavia   |
| 38.45.12 ↔ | Resektion der Aorta thoracica mit Ersatz                        | 39.22.14 ↔ | Bypass zwischen A. carotis und Aorta  |
| 38.45.13 ↔ | Resektion der Aorta thoracoabdominalis mit Ersatz               | 39.22.19 ↔ | Bypass an der A. carotis, sonstige  |
| 38.45.14 ↔ | Resektion der thorakalen Aorta und Ersatz mit Hybridprothese    | 39.22.21 ↔ | Bypass zwischen A. subclavia und Aorta  |
| 38.45.15 ↔ | Resektion der Aorta ascendens mit Ersatz                        | 39.22.29 ↔ | Bypass an der A. subclavia, sonstige  |
| 38.45.16 ↔ | Resektion des Aortenbogens mit Ersatz                           | 39.22.99 ↔ | Bypass zwischen Aorta, A. subclavia und A. carotis, sonstige  |
| 38.45.17 ↔ | Resektion der Aorta ascendens sowie des Aortenbogens mit Ersatz | 39.23 ↔    | Sonstiger intrathorakaler, vaskulärer Shunt oder Bypass   |
| 38.45.19 ↔ | Resektion der thorakalen Aorta mit Ersatz, sonstige             | 39.24 ↔    | Aorto-renaler Bypass  |
| 38.45.20 ↔ | Resektion sonstiger thorakaler Arterien mit Ersatz, n.n.bez.    | 39.25.09 ↔ | Gefäß-Bypass von der Aorta oder der A. iliaca zu weiteren Arterien der unteren Extremität, sonstige |
| 38.45.21 ↔ | Resektion der A. pulmonalis mit Ersatz                          | 39.25.11 ↔ | Aorto-iliakaler Bypass  |
| 38.45.22 ↔ | Resektion des Truncus brachiocephalicus mit Ersatz              | 39.25.12 ↔ | Aorto-femoraler Bypass  |
| 38.45.29 ↔ | Resektion sonstiger thorakaler Arterien mit Ersatz              | 39.25.13 ↔ | Aorto-poplitealer Bypass  |
| 38.45.30 ↔ | Resektion thorakaler Venen mit Ersatz, n.n.bez.                 | 39.25.14 ↔ | Aorto-cruraler Bypass   |
| 38.45.31 ↔ | Resektion der V. cava superior mit Ersatz                       | 39.25.15 ↔ | Aorto-ilio-femoraler Bypass   |
| 38.45.38 ↔ | Resektion sonstiger tiefer thorakaler Venen mit Ersatz          | 39.25.16 ↔ | Aorto-ilio-poplitealer Bypass   |
| 38.45.39 ↔ | Resektion thorakaler Venen mit Ersatz, sonstige                 | 39.25.21 ↔ | Ilio-iliakaler Bypass   |
| 38.45.99 ↔ | Resektion von thorakalen Blutgefäßen mit Ersatz, sonstige       | 39.25.22 ↔ | Ilio-femoraler Bypass   |
| 38.46 ↔    | Resektion von abdominalen Arterien mit Ersatz                   | 39.25.23 ↔ | Ilio-poplitealer Bypass   |
| 38.47.11 ↔ | Resektion der V. cava inferior mit Ersatz                       | 39.25.24 ↔ | Ilio-cruraler Bypass  |
| 38.47.12 ↔ | Resektion der V. iliaca mit Ersatz                              | 39.25.30 ↔ | Obturator-Bypass (extraanatomisch)  |
| 38.47.19 ↔ | Resektion von tiefen abdominalen Venen mit Ersatz, sonstige     | 39.26.10 ↔ | Sonstiger intraabdominaler Gefäß-Shunt oder -Bypass, Viszeralarterien                               |
| 38.47.99 ↔ | Resektion von abdominalen Venen mit Ersatz, sonstige            | 39.26.11 ↔ | Sonstiger intraabdominaler Gefäß-Shunt oder -Bypass, Aorta  |
| 38.64.00 ↔ | Sonstige Exzision der Aorta, n.n.bez.                           | 39.26.12 ↔ | Sonstiger intraabdominaler Gefäß-Shunt oder -Bypass, A. renalis                                     |
| 38.64.10 ↔ | Sonstige Exzision der thorakalen Aorta                          | 39.26.19 ↔ | Sonstiger intraabdominaler Gefäß-Shunt oder -Bypass, sonstige Viszeralarterien                      |
| 38.64.20 ↔ | Sonstige Exzision der Aorta abdominalis                         | 39.26.99 ↔ | Sonstiger intraabdominaler Gefäß-Shunt oder -Bypass, sonstige                                       |
| 38.64.99 ↔ | Sonstige Exzision der Aorta, sonstige                           | 39.29.11 ↔ | Femorofemorale Gefäß-Shunt oder -Bypass   |
| 38.65.10 ↔ | Sonstige Exzision von thorakalen Arterien                       | 39.29.12 ↔ | Femoropoplitealer Gefäß-Shunt oder -Bypass  |
| 38.65.20 ↔ | Sonstige Exzision von thorakalen Venen, n.n.bez.                | 39.29.13 ↔ | Femorocruraler Gefäß-Shunt oder -Bypass   |
| 38.65.21 ↔ | Sonstige Exzision der V. cava superior                          | 39.29.14 ↔ | Femoropedaler Gefäß-Shunt oder -Bypass  |
| 38.65.22 ↔ | Sonstige Exzision von sonstigen tiefen thorakalen Venen         |            |   |
| 38.65.29 ↔ | Sonstige Exzision von thorakalen Venen, sonstige                |            |   |
| 38.65.99 ↔ | Sonstige Exzision von thorakalen Gefäßen, sonstige              |            |   |

|            |   |            |  |
|------------|---|------------|--|
| 39.29.15 ↔ | Popliteocruraler und popliteopedaler Gefäss-Shunt oder -Bypass  | 39.72.28 ↔ | Selektive Embolisation von extrakraniellen Gefässen des Kopfes und des Halses mit embolisierenden Flüssigkeiten        |
| 39.29.16 ↔ | Gefäss-Shunt oder Bypass an Arterien des Unterschenkels und des Fusses                                | 39.72.29 ↔ | Selektive Embolisation von extrakraniellen Gefässen des Kopfes und des Halses, sonstige                                |
| 39.29.19 ↔ | Gefäss-Shunt oder Bypass an Arterien der unteren Extremität, sonstige                                 | 39.72.2A ↔ | Selektive Embolisation von extrakraniellen Gefässen des Kopfes und des Halses mit embolisierenden (ablösbaren) Ballons |
| 39.29.31 ↔ | Subclaviafemoraler Gefäss-Shunt oder Bypass   | 39.72.2B ↔ | Selektive Embolisation von extrakraniellen Gefässen des Kopfes und des Halses mit Schirmen                             |
| 39.29.32 ↔ | Axillofemoraler Gefäss-Shunt oder Bypass  | 39.79.21 ↔ | Coil-Embolisation oder -Verschluss von Gefässen der oberen Extremitäten  |
| 39.29.33 ↔ | Femorofemoraler Cross-over-Bypass   | 39.79.22 ↔ | Coil-Embolisation oder -Verschluss der Aorta   |
| 39.29.39 ↔ | Sonstiger (peripherer) Gefäss-Shunt oder -Bypass, extraanatomisch, sonstige                           | 39.79.24 ↔ | Coil-Embolisation oder -Verschluss von thorakalen Gefässen   |
| 39.29.40 ↔ | Gefäss-Shunt oder -Bypass an Venen  | 39.79.25 ↔ | Coil-Embolisation oder -Verschluss von viszerale Gefässen  |
| 39.29.81 ↔ | Temporärer intraoperativer Shunt, arterioarteriell  | 39.79.26 ↔ | Coil-Embolisation oder -Verschluss von abdominalen und pelvinen Gefässen   |
| 39.29.82 ↔ | Temporärer intraoperativer Shunt, arteriovenös  | 39.79.27 ↔ | Coil-Embolisation oder -Verschluss von Gefässen der unteren Extremitäten   |
| 39.29.89 ↔ | Temporärer intraoperativer Shunt, sonstige  | 39.79.28 ↔ | Coil-Embolisation oder -Verschluss von spinalen Gefässen   |
| 39.29.99 ↔ | Sonstiger (peripherer) Gefäss-Shunt oder -Bypass, sonstige  | 39.79.29 ↔ | Coil-Embolisation oder -Verschluss von sonstigen Gefässen, sonstige  |
| 39.61.00 ↔ | Extrakorporelle Zirkulation [ECC], n.n.bez.   | 39.79.41 ↔ | Selektive Embolisation mit ablösbaren Ballons von Gefässen der oberen Extremitäten                                     |
| 39.61.10 ↔ | Konventionelle extrakorporelle Zirkulation [ECC] unter Normothermie (mehr als 35 °C)                  | 39.79.42 ↔ | Selektive Embolisation mit ablösbaren Ballons der Aorta  |
| 39.61.11 ↔ | Konventionelle extrakorporelle Zirkulation [ECC] unter milder Hypothermie (32 - 35 °C)                | 39.79.44 ↔ | Selektive Embolisation mit ablösbaren Ballons von thorakalen Gefässen  |
| 39.61.12 ↔ | Konventionelle extrakorporelle Zirkulation [ECC] unter moderater Hypothermie (26 bis unter 32 °C)     | 39.79.45 ↔ | Selektive Embolisation mit ablösbaren Ballons von viszerale Gefässen   |
| 39.61.13 ↔ | Konventionelle extrakorporelle Zirkulation [ECC] unter tiefer Hypothermie (20 bis unter 26 °C)        | 39.79.46 ↔ | Selektive Embolisation mit ablösbaren Ballons von abdominalen und pelvinen Gefässen                                    |
| 39.61.14 ↔ | Konventionelle extrakorporelle Zirkulation [ECC] unter profunder Hypothermie (unter 20 °C)            | 39.79.47 ↔ | Selektive Embolisation mit ablösbaren Ballons von spinalen Gefässen  |
| 39.61.15 ↔ | Konventionelle extrakorporelle Zirkulation [ECC] unter Hypothermie, unbekannte Temperatur             | 39.79.48 ↔ | Selektive Embolisation mit ablösbaren Ballons von Gefässen der unteren Extremitäten                                    |
| 39.61.21 ↔ | Minimalisierte extrakorporelle Zirkulation [ECC] unter Normothermie (mehr als 35 °C)                  | 39.79.49 ↔ | Selektive Embolisation mit ablösbaren Ballons von sonstigen Gefässen, sonstige   |
| 39.61.22 ↔ | Minimalisierte extrakorporelle Zirkulation [ECC] unter milder Hypothermie (32 - 35 °C)                | 39.79.51 ↔ | Selektive Embolisation mit Schirmen von Gefässen der oberen Extremitäten   |
| 39.61.23 ↔ | Minimalisierte extrakorporelle Zirkulation [ECC] unter moderater Hypothermie (26 bis unter 32 °C)     | 39.79.52 ↔ | Selektive Embolisation mit Schirmen der Aorta  |
| 39.61.24 ↔ | Minimalisierte extrakorporelle Zirkulation [ECC] unter tiefer Hypothermie (20 bis unter 26 °C)        | 39.79.54 ↔ | Selektive Embolisation mit Schirmen von thorakalen Gefässen  |
| 39.61.25 ↔ | Minimalisierte extrakorporelle Zirkulation [ECC] unter profunder Hypothermie (unter 20 °C)            | 39.79.55 ↔ | Selektive Embolisation mit Schirmen von viszerale Gefässen   |
| 39.61.26 ↔ | Minimalisierte extrakorporelle Zirkulation [ECC] unter Hypothermie, unbekannte Temperatur             | 39.79.56 ↔ | Selektive Embolisation mit Schirmen von abdominalen und pelvinen Gefässen  |
| 39.61.99 ↔ | Extrakorporelle Zirkulation [ECC], sonstige   | 39.79.57 ↔ | Selektive Embolisation mit Schirmen von Gefässen der unteren Extremitäten  |
| 39.66 ↔    | Perkutaner kardiopulmonaler Bypass  | 39.79.58 ↔ | Selektive Embolisation mit Schirmen von spinalen Gefässen  |
| 39.72.09 ↔ | Endovaskuläre plastische Rekonstruktion oder Okklusion von Gefässen am Kopf und Hals, sonstige        | 39.79.59 ↔ | Selektive Embolisation mit Schirmen von sonstigen Gefässen, sonstige   |
| 39.72.14 ↔ | Selektive Embolisation von intrakraniellen Gefässen mit adhäsivem Embolisat                           | 39.79.61 ↔ | Selektive Embolisation mit Partikeln von Gefässen der oberen Extremitäten  |
| 39.72.15 ↔ | Selektive Embolisation von intrakraniellen Gefässen mit Plugs   | 39.79.62 ↔ | Selektive Embolisation mit Partikeln der Aorta   |
| 39.72.16 ↔ | Selektive Embolisation von intrakraniellen Gefässen mit Coils   | 39.79.64 ↔ | Selektive Embolisation mit Partikeln von thorakalen Gefässen   |
| 39.72.17 ↔ | Selektive Embolisation von intrakraniellen Gefässen mit Partikeln                                     | 39.79.65 ↔ | Selektive Embolisation mit Partikeln von viszerale Gefässen  |
| 39.72.18 ↔ | Selektive Embolisation von intrakraniellen Gefässen mit embolisierenden Flüssigkeiten                 | 39.79.66 ↔ | Selektive Embolisation mit Partikeln von abdominalen und pelvinen Gefässen   |
| 39.72.19 ↔ | Selektive Embolisation von intrakraniellen Gefässen, sonstige   | 39.79.67 ↔ | Selektive Embolisation mit Partikeln von Gefässen der unteren Extremitäten   |
| 39.72.1A ↔ | Selektive Embolisation von intrakraniellen Gefässen mit embolisierenden (ablösbaren) Ballons          | 39.79.68 ↔ | Selektive Embolisation mit Partikeln von spinalen Gefässen   |
| 39.72.1B ↔ | Selektive Embolisation von intrakraniellen Gefässen mit Schirmen                                      | 39.79.69 ↔ | Selektive Embolisation mit Partikeln von sonstigen Gefässen, sonstige  |
| 39.72.24 ↔ | Selektive Embolisation von extrakraniellen Gefässen des Kopfes und des Halses mit adhäsivem Embolisat |            |  |
| 39.72.25 ↔ | Selektive Embolisation von extrakraniellen Gefässen des Kopfes und des Halses mit Plugs               |            |  |
| 39.72.26 ↔ | Selektive Embolisation von extrakraniellen Gefässen des Kopfes und des Halses mit Coils               |            |  |
| 39.72.27 ↔ | Selektive Embolisation von extrakraniellen Gefässen des Kopfes und des Halses mit Partikeln           |            |  |

- 39.79.72 ↔ Kathetertechnischer Verschluss mittels Laser, an der Aorta
- 39.79.74 ↔ Kathetertechnischer Verschluss mittels Laser, an thorakalen Gefässen
- 39.79.82 ↔ Kathetertechnischer Verschluss mittels Radiofrequenz an der Aorta
- 39.79.84 ↔ Kathetertechnischer Verschluss mittels Radiofrequenz an thorakalen Gefässen
- 39.79.A1 ↔ Selektive Embolisation mit Plugs von Gefässen der oberen Extremitäten
- 39.79.A2 ↔ Selektive Embolisation mit Plugs der Aorta
- 39.79.A4 ↔ Selektive Embolisation mit Plugs von thorakalen Gefässen
- 39.79.A5 ↔ Selektive Embolisation mit Plugs von viszeralen Gefässen
- 39.79.A6 ↔ Selektive Embolisation mit Plugs von abdominalen und pelvinen Gefässen
- 39.79.A7 ↔ Selektive Embolisation mit Plugs von Gefässen der unteren Extremitäten
- 39.79.A8 ↔ Selektive Embolisation mit Plugs von spinalen Gefässen
- 39.79.A9 ↔ Selektive Embolisation mit Plugs von sonstigen Gefässen, sonstige
- 39.7A.21 ↔ Endovaskuläre Implantation in Beckenarterien von Stent-Grafts [Stent-Prothesen], iliakal mit Seitenarm
- 39.7A.22 ↔ Endovaskuläre Implantation in Beckenarterie von Stent-Grafts [Stent-Prothesen], mit Versorgung eines Gefässabganges in Parallelgraft-Technik
- 39.7A.31 ↔ Endovaskuläre Implantation von Stent-Grafts [Stent-Prothesen] in die V. cava
- 39.7A.32 ↔ Endovaskuläre Implantation von Stent-Grafts [Stent-Prothesen] in die V. porta
- 39.7A.41 ↔ Endovaskuläre Implantation von Stent-Grafts [Stent-Prothesen] in Nierengefässe
- 39.99.21 ↔ Operationen bei kongenitaler Anomalie des Aortenisthmus (Stenose) oder bei unterbrochenem Aortenbogen

### Prozedur F31-2

- 34.03 ↔ Wiedereröffnung einer Thorakotomie
- 35.95 ↔ Revision einer Korrekturoperation am Herzen
- 35.G0 ↔ Revision eines Herzklappenersatzes, n.n.bez.
- 35.G1.11 ↔ Revision eines Aortenklappenersatzes, über vollständige Sternotomie
- 35.G1.12 ↔ Revision eines Aortenklappenersatzes, über minimalinvasive Thorakotomie (partielle obere Sternotomie, laterale Thorakotomie)
- 35.G1.13 ↔ Revision eines Aortenklappenersatzes, endovaskulärer Zugang
- 35.G1.14 ↔ Revision eines Aortenklappenersatzes, transapikal
- 35.G2.11 ↔ Revision eines Mitralklappenersatzes, über vollständige Sternotomie
- 35.G2.12 ↔ Revision eines Mitralklappenersatzes, über minimalinvasive Thorakotomie (partielle obere Sternotomie, laterale Thorakotomie)
- 35.G2.13 ↔ Revision eines Mitralklappenersatzes, endovaskulärer Zugang
- 35.G2.14 ↔ Revision eines Mitralklappenersatzes, transapikal
- 35.G3.11 ↔ Revision eines Pulmonalklappenersatzes, über vollständige Sternotomie
- 35.G3.12 ↔ Revision eines Pulmonalklappenersatzes, über minimalinvasive Thorakotomie (partielle obere Sternotomie, laterale Thorakotomie)
- 35.G3.13 ↔ Revision eines Pulmonalklappenersatzes, endovaskulärer Zugang
- 35.G3.14 ↔ Revision eines Pulmonalklappenersatzes, transapikal
- 35.G4.11 ↔ Revision eines Trikuspidalklappenersatzes, über vollständige Sternotomie
- 35.G4.12 ↔ Revision eines Trikuspidalklappenersatzes, über minimalinvasive Thorakotomie (partielle obere Sternotomie, laterale Thorakotomie)
- 35.G4.13 ↔ Revision eines Trikuspidalklappenersatzes, endovaskulärer Zugang
- 35.G4.14 ↔ Revision eines Trikuspidalklappenersatzes, transapikal
- 35.G9 ↔ Revision eines Herzklappenersatzes, sonstige
- 38.45.00 ↔ Resektion von thorakalen Blutgefässen mit Ersatz, n.n.bez.
- 38.45.10 ↔ Resektion der thorakalen Aorta mit Ersatz, n.n.bez.
- 38.45.12 ↔ Resektion der Aorta thoracica mit Ersatz
- 38.45.13 ↔ Resektion der Aorta thoracoabdominalis mit Ersatz
- 38.45.14 ↔ Resektion der thorakalen Aorta und Ersatz mit Hybridprothese
- 38.45.15 ↔ Resektion der Aorta ascendens mit Ersatz
- 38.45.16 ↔ Resektion des Aortenbogens mit Ersatz
- 38.45.17 ↔ Resektion der Aorta ascendens sowie des Aortenbogens mit Ersatz
- 38.45.19 ↔ Resektion der thorakalen Aorta mit Ersatz, sonstige
- 38.45.20 ↔ Resektion sonstiger thorakaler Arterien mit Ersatz, n.n.bez.
- 38.45.21 ↔ Resektion der A. pulmonalis mit Ersatz
- 38.45.22 ↔ Resektion des Truncus brachiocephalicus mit Ersatz
- 38.45.29 ↔ Resektion sonstiger thorakaler Arterien mit Ersatz
- 38.45.30 ↔ Resektion thorakaler Venen mit Ersatz, n.n.bez.
- 38.45.31 ↔ Resektion der V. cava superior mit Ersatz
- 38.45.38 ↔ Resektion sonstiger tiefer thorakaler Venen mit Ersatz
- 38.45.39 ↔ Resektion thorakaler Venen mit Ersatz, sonstige
- 38.45.99 ↔ Resektion von thorakalen Blutgefässen mit Ersatz, sonstige

### Prozedur F31-3

- 99.B7.13 ‡↔ Intensivmedizinische Komplexbehandlung, 185 bis 360 Aufwandspunkte
- 99.B7.14 ‡↔ Intensivmedizinische Komplexbehandlung, 361 bis 552 Aufwandspunkte

**Prozedur F31-4**

- 99.B8.13 †↔ IMC-Komplexbehandlung des Erwachsenen, 185 bis 360 Aufwandspunkte
- 99.B8.14 †↔ IMC-Komplexbehandlung des Erwachsenen, 361 bis 552 Aufwandspunkte

**Prozedur F31-5**

- 39.71.00 ↔ Endovaskuläre Implantation eines Stent-Grafts [Stent-Prothesen] an der abdominalen Aorta, n.n.bez.
- 39.71.09 ↔ Endovaskuläre Implantation eines Stent-Grafts [Stent-Prothesen] an der abdominalen Aorta, sonstige
- 39.71.21 ↔ Endovaskuläre Implantation in die Aorta abdominalis von Stent-Grafts [Stent-Prothesen], ohne Öffnung
- 39.71.22 ↔ Endovaskuläre Implantation in die Aorta abdominalis von Stent-Grafts [Stent-Prothesen], mit 1 Öffnung
- 39.71.23 ↔ Endovaskuläre Implantation in die Aorta abdominalis von Stent-Grafts [Stent-Prothesen], mit 2 Öffnungen
- 39.71.24 ↔ Endovaskuläre Implantation in die Aorta abdominalis von Stent-Grafts [Stent-Prothesen], mit 3 Öffnungen
- 39.71.25 ↔ Endovaskuläre Implantation in die Aorta abdominalis von Stent-Grafts [Stent-Prothesen], mit 4 und mehr Öffnungen
- 39.71.31 ↔ Endovaskuläre Implantation in die Aorta abdominalis von Stent-Grafts [Stent-Prothesen], mit Versorgung eines Gefäßabganges in Parallelgraft-Technik
- 39.71.32 ↔ Endovaskuläre Implantation in die Aorta abdominalis von Stent-Grafts [Stent-Prothesen], mit Versorgung von zwei oder mehr Gefäßabgängen in Parallelgraft-Technik
- 39.73.00 ↔ Endovaskuläre Implantation eines Stent-Grafts [Stent-Prothesen] an der thorakalen und thorakoabdominalen Aorta, n.n.bez.
- 39.73.09 ↔ Endovaskuläre Implantation eines Stent-Grafts [Stent-Prothesen] an der thorakalen und thorakoabdominalen Aorta, sonstige
- 39.73.31 ↔ Endovaskuläre Implantation in die Aorta thoracica von Stent-Grafts [Stent-Prothesen], ohne Öffnung
- 39.73.32 ↔ Endovaskuläre Implantation in die Aorta thoracica von Stent-Grafts [Stent-Prothesen], mit 1 Öffnung
- 39.73.33 ↔ Endovaskuläre Implantation in die Aorta thoracica von Stent-Grafts [Stent-Prothesen], mit 2 Öffnungen
- 39.73.34 ↔ Endovaskuläre Implantation in die Aorta thoracica von Stent-Grafts [Stent-Prothesen], mit 3 Öffnungen
- 39.73.35 ↔ Endovaskuläre Implantation in die Aorta thoracica von Stent-Grafts [Stent-Prothesen], mit 4 und mehr Öffnungen
- 39.73.36 ↔ Endovaskuläre Implantation in die Aorta thoracica von Stent-Grafts [Stent-Prothesen], mit Versorgung eines Gefäßabganges in Parallelgraft-Technik
- 39.73.37 ↔ Endovaskuläre Implantation in die Aorta thoracica von Stent-Grafts [Stent-Prothesen], mit Versorgung von 2 und mehr Gefäßabgängen in Parallelgraft-Technik
- 39.73.41 ↔ Endovaskuläre Implantation in die Aorta thoracoabdominalis von Stent-Grafts [Stent-Prothesen], ohne Öffnung
- 39.73.42 ↔ Endovaskuläre Implantation in die Aorta thoracoabdominalis von Stent-Grafts [Stent-Prothesen], mit 1 Öffnung
- 39.73.43 ↔ Endovaskuläre Implantation in die Aorta thoracoabdominalis von Stent-Grafts [Stent-Prothesen], mit 2 Öffnungen
- 39.73.44 ↔ Endovaskuläre Implantation in die Aorta thoracoabdominalis von Stent-Grafts [Stent-Prothesen], mit 3 Öffnungen
- 39.73.45 ↔ Endovaskuläre Implantation in die Aorta thoracoabdominalis von Stent-Grafts [Stent-Prothesen], mit 4 und mehr Öffnungen
- 39.73.46 ↔ Endovaskuläre Implantation in die Aorta thoracoabdominalis von Stent-Grafts [Stent-Prothesen], mit Versorgung eines Gefäßabganges in Parallelgraft-Technik
- 39.73.47 ↔ Endovaskuläre Implantation in die Aorta thoracoabdominalis von Stent-Grafts [Stent-Prothesen], mit Versorgung von 2 und mehr Gefäßabgängen in Parallelgraft-Technik

**Prozedur F31-6**

- 37.33.00 ↔ Exzision oder Destruktion von anderer Läsion oder Gewebe des Herzens, offener Zugang, n.n.bez.
- 37.33.10 ↔ Exzision oder Destruktion am Reizleitungssystem, offener Zugang, n.n.bez.
- 37.33.11 ↔ Exzision oder Destruktion am Reizleitungssystem, offener Zugang, ablativ Massnahmen bei Tachyarrhythmie
- 37.33.19 ↔ Exzision oder Destruktion am Reizleitungssystem, offener Zugang, sonstige
- 37.33.20 ↔ Exzision von anderer Läsion oder Gewebe des Herzens, offener Zugang
- 37.33.30 ↔ Destruktion von anderer Läsion oder Gewebe des Herzens, offener Zugang
- 37.33.99 ↔ Exzision oder Destruktion von anderer Läsion oder Gewebe des Herzens, offener Zugang, sonstige
- 37.52 ↔ Implantation eines kompletten Herzersatzsystems
- 37.53 ↔ Ersatz oder Reparatur der thorakalen Einheit eines kompletten Herzersatzsystems
- 37.54 ↔ Ersatz oder Reparatur von sonstigen implantierbaren Bestandteilen eines kompletten Herzersatzsystems
- 37.6A.11 ↔ Implantation eines herzkreislaufunterstützenden Systems, mit Pumpe, ohne Gasaustauschfunktion, extrakorporal, linksventrikulär, offen chirurgisch thorakal (Thorakotomie, Minithorakotomie, Sternotomie)
- 37.6A.12 ↔ Implantation eines herzkreislaufunterstützenden Systems, mit Pumpe, ohne Gasaustauschfunktion, extrakorporal, rechtsventrikulär, offen chirurgisch thorakal (Thorakotomie, Minithorakotomie, Sternotomie)
- 37.6A.21 ↔ Implantation eines herzkreislaufunterstützenden Systems, mit Pumpe, ohne Gasaustauschfunktion, extrakorporal, biventrikulär, offen chirurgisch thorakal (Thorakotomie, Minithorakotomie, Sternotomie)
- 37.6A.35 ↔ Implantation eines herzkreislaufunterstützenden Systems, mit Pumpe, ohne Gasaustauschfunktion, intrakorporal, linksventrikulär, Hospital Set, offen chirurgisch thorakal (Thorakotomie, Minithorakotomie, Sternotomie)

- 37.6A.37 ↔ Implantation eines herzkreislaufunterstützenden Systems, mit Pumpe, ohne Gasaustauschfunktion, intrakorporal, rechtsventrikulär, Hospital Set, offen chirurgisch thorakal (Thorakotomie, Minithorakotomie, Sternotomie)
- 37.6A.3A ↔ Implantation eines herzkreislaufunterstützenden Systems, mit Pumpe, ohne Gasaustauschfunktion, intrakorporal, biventrikulär, Hospital Set, offen chirurgisch thorakal (Thorakotomie, Minithorakotomie, Sternotomie)
- 37.6A.42 ↔ Implantation eines herzkreislaufunterstützenden Systems, mit Pumpe, ohne Gasaustauschfunktion, intravasal (inkl. Intrakardial), rechtsventrikulär, perkutan
- 37.6A.43 ↔ Implantation eines herzkreislaufunterstützenden Systems, mit Pumpe, ohne Gasaustauschfunktion, intravasal (inkl. intrakardial), linksventrikulär, perkutan, mit einer n.n.bez. potentiellen Pumpleistung
- 37.6A.44 ↔ Implantation eines herzkreislaufunterstützenden Systems, mit Pumpe, ohne Gasaustauschfunktion, intravasal (inkl. intrakardial), linksventrikulär, perkutan, mit einer potentiellen Pumpleistung bis maximal 2.5 l/min
- 37.6A.45 ↔ Implantation eines herzkreislaufunterstützenden Systems, mit Pumpe, ohne Gasaustauschfunktion, intravasal (inkl. intrakardial), linksventrikulär, perkutan, mit einer potentiellen Pumpleistung von mehr als 2.5 l/min bis weniger als 5.0 l/min
- 37.6A.46 ↔ Implantation eines herzkreislaufunterstützenden Systems, mit Pumpe, ohne Gasaustauschfunktion, intravasal (inkl. intrakardial), linksventrikulär, perkutan, mit einer potentiellen Pumpleistung von mindestens 5.0 l/min bis weniger als 5.5 l/min
- 37.6A.47 ↔ Implantation eines herzkreislaufunterstützenden Systems, mit Pumpe, ohne Gasaustauschfunktion, intravasal (inkl. intrakardial), linksventrikulär, perkutan, mit einer potentiellen Pumpleistung von 5.5 l/min und mehr
- 37.6A.48 ↔ Implantation eines herzkreislaufunterstützenden Systems, mit Pumpe, ohne Gasaustauschfunktion, intravasal (inkl. Intrakardial), rechtsventrikulär, offen chirurgisch thorakal (Thorakotomie, Minithorakotomie, Sternotomie)
- 37.6A.4A ↔ Implantation eines herzkreislaufunterstützenden Systems, mit Pumpe, ohne Gasaustauschfunktion, intravasal (inkl. intrakardial), linksventrikulär, offen chirurgisch thorakal (Thorakotomie, Minithorakotomie, Sternotomie), mit einer n.n.bez. potentiellen Pumpleistung
- 37.6A.4B ↔ Implantation eines herzkreislaufunterstützenden Systems, mit Pumpe, ohne Gasaustauschfunktion, intravasal (inkl. intrakardial), linksventrikulär, offen chirurgisch thorakal (Thorakotomie, Minithorakotomie, Sternotomie), mit einer potentiellen Pumpleistung bis maximal 2.5 l/min
- 37.6A.4C ↔ Implantation eines herzkreislaufunterstützenden Systems, mit Pumpe, ohne Gasaustauschfunktion, intravasal (inkl. intrakardial), linksventrikulär, offen chirurgisch thorakal (Thorakotomie, Minithorakotomie, Sternotomie), mit einer potentiellen Pumpleistung von mehr als 2.5 l/min bis weniger als 5.0 l/min
- 37.6A.4D ↔ Implantation eines herzkreislaufunterstützenden Systems, mit Pumpe, ohne Gasaustauschfunktion, intravasal (inkl. intrakardial), linksventrikulär, offen chirurgisch thorakal (Thorakotomie, Minithorakotomie, Sternotomie), mit einer potentiellen Pumpleistung von mindestens 5.0 l/min bis weniger als 5.5 l/min
- 37.6A.4E ↔ Implantation eines herzkreislaufunterstützenden Systems, mit Pumpe, ohne Gasaustauschfunktion, intravasal (inkl. intrakardial), linksventrikulär, offen chirurgisch thorakal (Thorakotomie, Minithorakotomie, Sternotomie), mit einer potentiellen Pumpleistung von 5.5 l/min und mehr
- 37.6A.4F ↔ Implantation eines herzkreislaufunterstützenden Systems, mit Pumpe, ohne Gasaustauschfunktion, intravasal (inkl. Intrakardial), rechtsventrikulär, offen chirurgisch extra-thorakal (z. B. Gefässfreilegung)
- 37.6A.4G ↔ Implantation eines herzkreislaufunterstützenden Systems, mit Pumpe, ohne Gasaustauschfunktion, intravasal (inkl. intrakardial), linksventrikulär, offen chirurgisch extra-thorakal (z. B. Gefässfreilegung), mit einer n.n.bez. potentiellen Pumpleistung
- 37.6A.4H ↔ Implantation eines herzkreislaufunterstützenden Systems, mit Pumpe, ohne Gasaustauschfunktion, intravasal (inkl. intrakardial), linksventrikulär, offen chirurgisch extra-thorakal (z. B. Gefässfreilegung), mit einer potentiellen Pumpleistung bis maximal 2.5 l/min
- 37.6A.4I ↔ Implantation eines herzkreislaufunterstützenden Systems, mit Pumpe, ohne Gasaustauschfunktion, intravasal (inkl. intrakardial), linksventrikulär, offen chirurgisch extra-thorakal (z. B. Gefässfreilegung), mit einer potentiellen Pumpleistung von mehr als 2.5 l/min bis weniger als 5.0 l/min
- 37.6A.4J ↔ Implantation eines herzkreislaufunterstützenden Systems, mit Pumpe, ohne Gasaustauschfunktion, intravasal (inkl. intrakardial), linksventrikulär, offen chirurgisch extra-thorakal (z. B. Gefässfreilegung), mit einer potentiellen Pumpleistung von mindestens 5.0 l/min bis weniger als 5.5 l/min
- 37.6A.4K ↔ Implantation eines herzkreislaufunterstützenden Systems, mit Pumpe, ohne Gasaustauschfunktion, intravasal (inkl. intrakardial), linksventrikulär, offen chirurgisch extra-thorakal (z. B. Gefässfreilegung), mit einer potentiellen Pumpleistung von 5.5 l/min und mehr
- 37.6A.51 ↔ Implantation eines herzkreislauf- und lungenunterstützenden Systems, mit Pumpe, mit CO<sub>2</sub>-removal, extrakorporal, veno-venös, perkutan
- 37.6A.61 ↔ Implantation eines herzkreislauf- und lungenunterstützenden Systems, mit Pumpe, mit Oxygenator (inkl. CO<sub>2</sub>-removal), extrakorporal, veno-venös, offen chirurgisch extra-thorakal (z. B. Gefässfreilegung)
- 37.6A.62 ↔ Implantation eines herzkreislauf- und lungenunterstützenden Systems, mit Pumpe, mit Oxygenator (inkl. CO<sub>2</sub>-removal), extrakorporal, veno-venös, perkutan
- 37.6A.71 ↔ Implantation eines herzkreislauf- und lungenunterstützenden Systems, mit Pumpe, mit Oxygenator (inkl. CO<sub>2</sub>-removal), extrakorporal, veno-arteriell oder veno-venoarteriell, offen chirurgisch thorakal (Thorakotomie, Minithorakotomie, Sternotomie)
- 37.6A.72 ↔ Implantation eines herzkreislauf- und lungenunterstützenden Systems, mit Pumpe, mit Oxygenator (inkl. CO<sub>2</sub>-removal), extrakorporal, veno-arteriell oder veno-venoarteriell, offen chirurgisch extra-thorakal (z. B. Gefässfreilegung)
- 37.6A.73 ↔ Implantation eines herzkreislauf- und lungenunterstützenden Systems, mit Pumpe, mit Oxygenator (inkl. CO<sub>2</sub>-removal), extrakorporal, veno-arteriell oder veno-venoarteriell, perkutan
- 37.6A.81 ↔ Implantation einer intraaortalen Ballonpumpe [IABP], offen chirurgisch
- 37.6A.82 ↔ Implantation einer intraaortalen Ballonpumpe [IABP], perkutan

- 37.6B.11 ↔ Entfernen eines herzkreislaufunterstützenden Systems, mit Pumpe, ohne Gasaustauschfunktion, extrakorporal, linksventrikulär, offen chirurgisch thorakal (Thorakotomie, Minithorakotomie, Sternotomie)
- 37.6B.12 ↔ Entfernen eines herzkreislaufunterstützenden Systems, mit Pumpe, ohne Gasaustauschfunktion, extrakorporal, rechtsventrikulär, offen chirurgisch thorakal (Thorakotomie, Minithorakotomie, Sternotomie)
- 37.6B.21 ↔ Entfernen eines herzkreislaufunterstützenden Systems, mit Pumpe, ohne Gasaustauschfunktion, extrakorporal, biventrikulär, offen chirurgisch thorakal (Thorakotomie, Minithorakotomie, Sternotomie)
- 37.6B.31 ↔ Entfernen eines herzkreislaufunterstützenden Systems, mit Pumpe, ohne Gasaustauschfunktion, intrakorporal, linksventrikulär, offen chirurgisch thorakal (Thorakotomie, Minithorakotomie, Sternotomie)
- 37.6B.32 ↔ Entfernen eines herzkreislaufunterstützenden Systems, mit Pumpe, ohne Gasaustauschfunktion, intrakorporal, rechtsventrikulär, offen chirurgisch thorakal (Thorakotomie, Minithorakotomie, Sternotomie)
- 37.6B.33 ↔ Entfernen eines herzkreislaufunterstützenden Systems, mit Pumpe, ohne Gasaustauschfunktion, intrakorporal, biventrikulär, offen chirurgisch thorakal (Thorakotomie, Minithorakotomie, Sternotomie)
- 37.6B.41 ↔ Entfernen eines herzkreislaufunterstützenden Systems, mit Pumpe, ohne Gasaustauschfunktion, intravasal (inkl. Intrakardial), linksventrikulär, perkutan
- 37.6B.42 ↔ Entfernen eines herzkreislaufunterstützenden Systems, mit Pumpe, ohne Gasaustauschfunktion, intravasal (inkl. Intrakardial), rechtsventrikulär, perkutan
- 37.6B.43 ↔ Entfernen eines herzkreislaufunterstützenden Systems, mit Pumpe, ohne Gasaustauschfunktion, intravasal (inkl. Intrakardial), linksventrikulär, offen chirurgisch thorakal (Thorakotomie, Minithorakotomie, Sternotomie)
- 37.6B.44 ↔ Entfernen eines herzkreislaufunterstützenden Systems, mit Pumpe, ohne Gasaustauschfunktion, intravasal (inkl. Intrakardial), rechtsventrikulär, offen chirurgisch thorakal (Thorakotomie, Minithorakotomie, Sternotomie)
- 37.6B.45 ↔ Entfernen eines herzkreislaufunterstützenden Systems, mit Pumpe, ohne Gasaustauschfunktion, intravasal (inkl. Intrakardial), linksventrikulär, offen chirurgisch extra-thorakal (z. B. Gefässfreilegung)
- 37.6B.46 ↔ Entfernen eines herzkreislaufunterstützenden Systems, mit Pumpe, ohne Gasaustauschfunktion, intravasal (inkl. Intrakardial), rechtsventrikulär, offen chirurgisch extra-thorakal (z. B. Gefässfreilegung)
- 37.6B.61 ↔ Entfernen eines herzkreislauf- und lungenunterstützenden Systems, mit Pumpe, mit Oxygenator (inkl. CO<sub>2</sub>-removal), extrakorporal, veno-venös, offen chirurgisch extra-thorakal (z. B. Gefässfreilegung)
- 37.6B.71 ↔ Entfernen eines herzkreislauf- und lungenunterstützenden Systems, mit Pumpe, mit Oxygenator (inkl. CO<sub>2</sub>-removal), extrakorporal, veno-arteriell oder veno-venoarteriell, offen chirurgisch thorakal (Thorakotomie, Minithorakotomie, Sternotomie)
- 37.6B.72 ↔ Entfernen eines herzkreislauf- und lungenunterstützenden Systems, mit Pumpe, mit Oxygenator (inkl. CO<sub>2</sub>-removal), extrakorporal, veno-arteriell oder veno-venoarteriell, offen chirurgisch extra-thorakal (z. B. Gefässfreilegung)
- 37.6B.81 ↔ Entfernen einer intraaortale Ballonpumpe [IABP], offen chirurgisch
- 37.6B.A1 ↔ Entfernen eines herzkreislauf- und lungenunterstützenden Systems, ohne Pumpe, mit CO<sub>2</sub>-removal, extrakorporal, arteriovenös, offen chirurgisch extra-thorakal (z. B. Gefässfreilegung)
- 37.6C.11 ↔ Revision ohne Ersatz eines herzkreislaufunterstützenden Systems, mit Pumpe, ohne Gasaustauschfunktion, extrakorporal, linksventrikulär, offen chirurgisch thorakal (Thorakotomie, Minithorakotomie, Sternotomie)
- 37.6C.12 ↔ Revision ohne Ersatz eines herzkreislaufunterstützenden Systems, mit Pumpe, ohne Gasaustauschfunktion, extrakorporal, rechtsventrikulär, offen chirurgisch thorakal (Thorakotomie, Minithorakotomie, Sternotomie)
- 37.6C.21 ↔ Revision ohne Ersatz eines herzkreislaufunterstützenden Systems, mit Pumpe, ohne Gasaustauschfunktion, extrakorporal, biventrikulär, offen chirurgisch thorakal (Thorakotomie, Minithorakotomie, Sternotomie)
- 37.6C.31 ↔ Revision ohne Ersatz eines herzkreislaufunterstützenden Systems, mit Pumpe, ohne Gasaustauschfunktion, intrakorporal, linksventrikulär, offen chirurgisch thorakal (Thorakotomie, Minithorakotomie, Sternotomie)
- 37.6C.32 ↔ Revision ohne Ersatz eines herzkreislaufunterstützenden Systems, mit Pumpe, ohne Gasaustauschfunktion, intrakorporal, rechtsventrikulär, offen chirurgisch thorakal (Thorakotomie, Minithorakotomie, Sternotomie)
- 37.6C.33 ↔ Revision ohne Ersatz eines herzkreislaufunterstützenden Systems, mit Pumpe, ohne Gasaustauschfunktion, intrakorporal, biventrikulär, offen chirurgisch thorakal (Thorakotomie, Minithorakotomie, Sternotomie)
- 37.6C.61 ↔ Revision ohne Ersatz eines herzkreislauf- und lungenunterstützenden Systems, mit Pumpe, mit Oxygenator (inkl. CO<sub>2</sub>-removal), extrakorporal, veno-venös, offen chirurgisch extra-thorakal (z. B. Gefässfreilegung)
- 37.6C.71 ↔ Revision ohne Ersatz eines herzkreislauf- und lungenunterstützenden Systems, mit Pumpe, mit Oxygenator (inkl. CO<sub>2</sub>-removal), extrakorporal, veno-arteriell oder veno-venoarteriell, offen chirurgisch thorakal (Thorakotomie, Minithorakotomie, Sternotomie)
- 37.6C.72 ↔ Revision ohne Ersatz eines herzkreislauf- und lungenunterstützenden Systems, mit Pumpe, mit Oxygenator (inkl. CO<sub>2</sub>-removal), extrakorporal, veno-arteriell oder veno-venoarteriell, offen chirurgisch extra-thorakal (z. B. Gefässfreilegung)
- 37.6C.A1 ↔ Revision ohne Ersatz eines herzkreislauf- und lungenunterstützenden Systems, ohne Pumpe, mit CO<sub>2</sub>-removal, extrakorporal, arteriovenös, offen chirurgisch extra-thorakal (z. B. Gefässfreilegung)

**Prozedur F31-7**

|  |  |
|--|--|
| 39.61.00 ↔ Extrakorporelle Zirkulation [ECC], n.n.bez.   | 39.61.22 ↔ Minimalisierte extrakorporelle Zirkulation [ECC] unter milder Hypothermie (32 - 35 °C)            |
| 39.61.10 ↔ Konventionelle extrakorporelle Zirkulation [ECC] unter Normothermie (mehr als 35 °C)              | 39.61.23 ↔ Minimalisierte extrakorporelle Zirkulation [ECC] unter moderater Hypothermie (26 bis unter 32 °C) |
| 39.61.11 ↔ Konventionelle extrakorporelle Zirkulation [ECC] unter milder Hypothermie (32 - 35 °C)            | 39.61.24 ↔ Minimalisierte extrakorporelle Zirkulation [ECC] unter tiefer Hypothermie (20 bis unter 26 °C)    |
| 39.61.12 ↔ Konventionelle extrakorporelle Zirkulation [ECC] unter moderater Hypothermie (26 bis unter 32 °C) | 39.61.25 ↔ Minimalisierte extrakorporelle Zirkulation [ECC] unter profunder Hypothermie (unter 20 °C)        |
| 39.61.13 ↔ Konventionelle extrakorporelle Zirkulation [ECC] unter tiefer Hypothermie (20 bis unter 26 °C)    | 39.61.26 ↔ Minimalisierte extrakorporelle Zirkulation [ECC] unter Hypothermie, unbekannte Temperatur         |
| 39.61.14 ↔ Konventionelle extrakorporelle Zirkulation [ECC] unter profunder Hypothermie (unter 20 °C)        | 39.61.99 ↔ Extrakorporelle Zirkulation [ECC], sonstige   |
| 39.61.15 ↔ Konventionelle extrakorporelle Zirkulation [ECC] unter Hypothermie, unbekannte Temperatur         | 39.66 ↔ Perkutaner kardiopulmonaler Bypass   |
| 39.61.21 ↔ Minimalisierte extrakorporelle Zirkulation [ECC] unter Normothermie (mehr als 35 °C)              |  |

**Prozedur F31-8**

|   |   |
|---|---|
| 38.44.10 ↔ Resektion der Aorta abdominalis, suprarenal mit Ersatz | 38.44.12 ↔ Resektion der Aorta abdominalis, juxtarenal mit Ersatz |
| 38.44.11 ↔ Resektion der Aorta abdominalis, infrarenal mit Ersatz | 38.44.99 ↔ Resektion der Aorta abdominalis mit Ersatz, sonstige   |

**DRG F36****Krankheiten und Störungen des Kreislaufsystems mit intensivmedizinische Komplexbehandlung > 196/360 Aufwandspunkten oder komplexe Gefäßeingriffe mit Herz-Lungen-Maschine oder hochkomplexem Eingriff**

Mindestens eine Prozedur in Tabelle F36-2 oder Prozedur in Tabelle F36-3 und Prozedur in Tabelle F36-4 oder Prozedur in Tabelle F36-5 oder Prozedur in Tabelle F36-6 und Prozedur in Tabelle F36-7

**DRG F36A****Krankheiten und Störungen des Kreislaufsystems mit intensivmedizinische Komplexbehandlung > 1176/1380 Aufwandspunkten, oder intensivmedizinische Komplexbehandlung > 784/828 Aufwandspunkte mit mehrzeitig bestimmte OR-Prozeduren oder Herzpumpe oder komplexer Gefäßeingriff mit extrakorporeller Zirkulation oder schwerste CC mit intensivmedizinische Komplexbehandlung > 393/553 Aufwandspunkte mit komplexer OR-Prozedur, und Para-/Tetraplegie**

Mindestens eine Prozedur in Tabelle F36-8 oder mindestens eine Prozedur in Tabelle F36-9 und Mehrzeitige\_bestimmte OR- Prozeduren oder (Prozedur in Tabelle F36-10 oder Prozedur in Tabelle F36-5 oder Prozedur in Tabelle F36-3 und Prozedur in Tabelle F36-4) und (Diagnose in Tabelle F36-1) oder (Intensivmedizinische Komplexbehandlung > 392 / 552 Aufwandspunkte und (Komplexe OR-Prozeduren oder Prozedur in Tabelle F36-11) oder Intensivmedizinische Komplexbehandlung > 980 / 1104 Aufwandspunkte oder Prozedur in Tabelle F36-6) und (PCCL > 5) und (Diagnose in Tabelle F36-1)

**DRG F36B****Krankheiten und Störungen des Kreislaufsystems mit intensivmedizinische Komplexbehandlung > 784/1380 Aufwandspunkten oder Herzpumpe oder komplexer Gefäßeingriff mit extrakorporeller Zirkulation, oder schwerste CC mit intensivmedizinischer Komplexbehandlung > 980/1104 Aufwandspunkten oder bestimmter Eingriff oder intensivmedizinische Komplexbehandlung > 393/553 Aufwandspunkte mit komplexer OR-Prozedur**

Prozedur in Tabelle F36-10 oder Prozedur in Tabelle F36-5 oder Prozedur in Tabelle F36-3 und Prozedur in Tabelle F36-4 oder (Intensivmedizinische Komplexbehandlung > 392 / 552 Aufwandspunkte und (Komplexe OR-Prozeduren oder Prozedur in Tabelle F36-11) oder Intensivmedizinische Komplexbehandlung > 980 / 1104 Aufwandspunkte oder Prozedur in Tabelle F36-6) und (PCCL > 5)

**DRG F36C****Krankheiten und Störungen des Kreislaufsystems mit intensivmedizinischer Komplexbehandlung > 980/1104 Aufwandspunkten oder bestimmter Eingriff oder intensivmedizinischer Komplexbehandlung > 392/552 Aufwandspunkte mit komplexer OR-Prozedur**

Intensivmedizinische Komplexbehandlung > 392 / 552 Aufwandspunkte und (Komplexe OR-Prozeduren oder Prozedur in Tabelle F36-11) oder Intensivmedizinische Komplexbehandlung > 980 / 1104 Aufwandspunkte oder Prozedur in Tabelle F36-6

**DRG F36D****Krankheiten und Störungen des Kreislaufsystems mit intensivmedizinischer Komplexbehandlung > 392/552 Aufwandspunkten oder intensivmedizinischer Komplexbehandlung > 196/360 Aufwandspunkte mit komplexer OR-Prozedur**

Intensivmedizinische Komplexbehandlung > 392 / 552 Aufwandspunkte oder mindestens eine Prozedur in Tabelle F36-2 und Komplexe OR-Prozeduren oder Prozedur in Tabelle F36-11

**DRG F36E****Krankheiten und Störungen des Kreislaufsystems mit intensivmedizinischer Komplexbehandlung > 196/360 Aufwandspunkten****Diagnose F36-1**

|        |   |        |   |
|--------|---|--------|---|
| G04.1  | Humane T-Zell-lymphotrope Virus-assoziierte Myelopathie   | G82.32 | Schlaffe Tetraparese und Tetraplegie: Chronische komplette Querschnittlähmung                                       |
| G82.00 | Schlaffe Paraparese und Paraplegie: Akute komplette Querschnittlähmung nichttraumatischer Genese                  | G82.33 | Schlaffe Tetraparese und Tetraplegie: Chronische inkomplette Querschnittlähmung                                     |
| G82.01 | Schlaffe Paraparese und Paraplegie: Akute inkomplette Querschnittlähmung nichttraumatischer Genese                | G82.40 | Spastische Tetraparese und Tetraplegie: Akute komplette Querschnittlähmung nichttraumatischer Genese                |
| G82.02 | Schlaffe Paraparese und Paraplegie: Chronische komplette Querschnittlähmung                                       | G82.41 | Spastische Tetraparese und Tetraplegie: Akute inkomplette Querschnittlähmung nichttraumatischer Genese              |
| G82.03 | Schlaffe Paraparese und Paraplegie: Chronische inkomplette Querschnittlähmung                                     | G82.42 | Spastische Tetraparese und Tetraplegie: Chronische komplette Querschnittlähmung                                     |
| G82.10 | Spastische Paraparese und Paraplegie: Akute komplette Querschnittlähmung nichttraumatischer Genese                | G82.43 | Spastische Tetraparese und Tetraplegie: Chronische inkomplette Querschnittlähmung                                   |
| G82.11 | Spastische Paraparese und Paraplegie: Akute inkomplette Querschnittlähmung nichttraumatischer Genese              | G82.50 | Tetraparese und Tetraplegie, nicht näher bezeichnet: Akute komplette Querschnittlähmung nichttraumatischer Genese   |
| G82.12 | Spastische Paraparese und Paraplegie: Chronische komplette Querschnittlähmung                                     | G82.51 | Tetraparese und Tetraplegie, nicht näher bezeichnet: Akute inkomplette Querschnittlähmung nichttraumatischer Genese |
| G82.13 | Spastische Paraparese und Paraplegie: Chronische inkomplette Querschnittlähmung                                   | G82.52 | Tetraparese und Tetraplegie, nicht näher bezeichnet: Chronische komplette Querschnittlähmung                        |
| G82.20 | Paraparese und Paraplegie, nicht näher bezeichnet: Akute komplette Querschnittlähmung nichttraumatischer Genese   | G82.53 | Tetraparese und Tetraplegie, nicht näher bezeichnet: Chronische inkomplette Querschnittlähmung                      |
| G82.21 | Paraparese und Paraplegie, nicht näher bezeichnet: Akute inkomplette Querschnittlähmung nichttraumatischer Genese | G83.5  | Locked-in-Syndrom   |
| G82.22 | Paraparese und Paraplegie, nicht näher bezeichnet: Chronische komplette Querschnittlähmung                        | G93.80 | Apallisches Syndrom   |
| G82.23 | Paraparese und Paraplegie, nicht näher bezeichnet: Chronische inkomplette Querschnittlähmung                      | P11.50 | Geburtsverletzung der Wirbelsäule und des Rückenmarkes: Mit akuter Querschnittlähmung                               |
| G82.30 | Schlaffe Tetraparese und Tetraplegie: Akute komplette Querschnittlähmung nichttraumatischer Genese                | P11.51 | Geburtsverletzung der Wirbelsäule und des Rückenmarkes: Mit chronischer Querschnittlähmung                          |
| G82.31 | Schlaffe Tetraparese und Tetraplegie: Akute inkomplette Querschnittlähmung nichttraumatischer Genese              | P91.80 | Locked-in-Syndrom und apallisches Syndrom beim Neugeborenen   |
|        |   | S34.18 | Sonstige Verletzung des lumbalen Rückenmarkes   |
|        |   | S34.38 | Sonstige und nicht näher bezeichnete Verletzungen der Cauda equina  |



**Prozedur F36-10**

- 99.B7.18 †↔ Intensivmedizinische Komplexbehandlung, 1381 bis 1656 Aufwandspunkte
- 99.B7.1A †↔ Intensivmedizinische Komplexbehandlung, 1657 bis 1932 Aufwandspunkte
- 99.B7.1B †↔ Intensivmedizinische Komplexbehandlung, 1933 bis 2208 Aufwandspunkte
- 99.B7.1C †↔ Intensivmedizinische Komplexbehandlung, 2209 bis 2484 Aufwandspunkte
- 99.B7.1D †↔ Intensivmedizinische Komplexbehandlung, 2485 bis 2760 Aufwandspunkte
- 99.B7.1E †↔ Intensivmedizinische Komplexbehandlung, 2761 bis 3220 Aufwandspunkte
- 99.B7.1F †↔ Intensivmedizinische Komplexbehandlung, 3221 bis 3680 Aufwandspunkte
- 99.B7.1G †↔ Intensivmedizinische Komplexbehandlung, 3681 bis 4600 Aufwandspunkte
- 99.B7.1H †↔ Intensivmedizinische Komplexbehandlung, 4601 bis 5520 Aufwandspunkte
- 99.B7.1I †↔ Intensivmedizinische Komplexbehandlung, 5521 bis 7360 Aufwandspunkte
- 99.B7.1J †↔ Intensivmedizinische Komplexbehandlung, 7361 bis 9200 Aufwandspunkte
- 99.B7.1K †↔ Intensivmedizinische Komplexbehandlung, 9201 bis 11040 Aufwandspunkte
- 99.B7.1L †↔ Intensivmedizinische Komplexbehandlung, 11041 bis 13800 Aufwandspunkte
- 99.B7.1M †↔ Intensivmedizinische Komplexbehandlung, 13801 bis 16560 Aufwandspunkte
- 99.B7.1N †↔ Intensivmedizinische Komplexbehandlung, 16561 bis 19320 Aufwandspunkte
- 99.B7.1O †↔ Intensivmedizinische Komplexbehandlung, 19321 und mehr Aufwandspunkte
- 99.B7.47 †↔ Intensivmedizinische Komplexbehandlung im Kindesalter (Basisprozedur), 785 bis 980 Aufwandspunkte
- 99.B7.48 †↔ Intensivmedizinische Komplexbehandlung im Kindesalter (Basisprozedur), 981 bis 1176 Aufwandspunkte
- 99.B7.4A †↔ Intensivmedizinische Komplexbehandlung im Kindesalter (Basisprozedur), 1177 bis 1470 Aufwandspunkte
- 99.B7.4B †↔ Intensivmedizinische Komplexbehandlung im Kindesalter (Basisprozedur), 1471 bis 1764 Aufwandspunkte
- 99.B7.4C †↔ Intensivmedizinische Komplexbehandlung im Kindesalter (Basisprozedur), 1765 bis 2058 Aufwandspunkte
- 99.B7.4D †↔ Intensivmedizinische Komplexbehandlung im Kindesalter (Basisprozedur), 2059 bis 2352 Aufwandspunkte
- 99.B7.4E †↔ Intensivmedizinische Komplexbehandlung im Kindesalter (Basisprozedur), 2353 bis 2646 Aufwandspunkte
- 99.B7.4F †↔ Intensivmedizinische Komplexbehandlung im Kindesalter (Basisprozedur), 2647 bis 2940 Aufwandspunkte
- 99.B7.4G †↔ Intensivmedizinische Komplexbehandlung im Kindesalter (Basisprozedur), 2941 bis 3430 Aufwandspunkte
- 99.B7.4H †↔ Intensivmedizinische Komplexbehandlung im Kindesalter (Basisprozedur), 3431 bis 3920 Aufwandspunkte
- 99.B7.4I †↔ Intensivmedizinische Komplexbehandlung im Kindesalter (Basisprozedur), 3921 bis 4410 Aufwandspunkte
- 99.B7.4J †↔ Intensivmedizinische Komplexbehandlung im Kindesalter (Basisprozedur), 4411 bis 4900 Aufwandspunkte
- 99.B7.4K †↔ Intensivmedizinische Komplexbehandlung im Kindesalter (Basisprozedur), 4901 bis 5880 Aufwandspunkte
- 99.B7.4L †↔ Intensivmedizinische Komplexbehandlung im Kindesalter (Basisprozedur), 5881 bis 6860 Aufwandspunkte
- 99.B7.4M †↔ Intensivmedizinische Komplexbehandlung im Kindesalter (Basisprozedur), 6861 bis 7840 Aufwandspunkte
- 99.B7.4N †↔ Intensivmedizinische Komplexbehandlung im Kindesalter (Basisprozedur), 7841 bis 9800 Aufwandspunkte
- 99.B7.4O †↔ Intensivmedizinische Komplexbehandlung im Kindesalter (Basisprozedur), 9801 bis 11760 Aufwandspunkte
- 99.B7.4P †↔ Intensivmedizinische Komplexbehandlung im Kindesalter (Basisprozedur), 11761 bis 13720 Aufwandspunkte
- 99.B7.4Q †↔ Intensivmedizinische Komplexbehandlung im Kindesalter (Basisprozedur), 13721 bis 16660 Aufwandspunkte
- 99.B7.4R †↔ Intensivmedizinische Komplexbehandlung im Kindesalter (Basisprozedur), 16661 bis 19600 Aufwandspunkte
- 99.B7.4S †↔ Intensivmedizinische Komplexbehandlung im Kindesalter (Basisprozedur), 19601 und mehr Aufwandspunkte
- 99.B7.57 †↔ Intensivmedizinische Komplexbehandlung im Neugeborenenalter (Basisprozedur), 785 bis 980 Aufwandspunkte
- 99.B7.58 †↔ Intensivmedizinische Komplexbehandlung im Neugeborenenalter (Basisprozedur), 981 bis 1176 Aufwandspunkte
- 99.B7.5A †↔ Intensivmedizinische Komplexbehandlung im Neugeborenenalter (Basisprozedur), 1177 bis 1470 Aufwandspunkte
- 99.B7.5B †↔ Intensivmedizinische Komplexbehandlung im Neugeborenenalter (Basisprozedur), 1471 bis 1764 Aufwandspunkte
- 99.B7.5C †↔ Intensivmedizinische Komplexbehandlung im Neugeborenenalter (Basisprozedur), 1765 bis 2058 Aufwandspunkte
- 99.B7.5D †↔ Intensivmedizinische Komplexbehandlung im Neugeborenenalter (Basisprozedur), 2059 bis 2352 Aufwandspunkte
- 99.B7.5E †↔ Intensivmedizinische Komplexbehandlung im Neugeborenenalter (Basisprozedur), 2353 bis 2646 Aufwandspunkte
- 99.B7.5F †↔ Intensivmedizinische Komplexbehandlung im Neugeborenenalter (Basisprozedur), 2647 bis 2940 Aufwandspunkte
- 99.B7.5G †↔ Intensivmedizinische Komplexbehandlung im Neugeborenenalter (Basisprozedur), 2941 bis 3430 Aufwandspunkte
- 99.B7.5H †↔ Intensivmedizinische Komplexbehandlung im Neugeborenenalter (Basisprozedur), 3431 bis 3920 Aufwandspunkte
- 99.B7.5I †↔ Intensivmedizinische Komplexbehandlung im Neugeborenenalter (Basisprozedur), 3921 bis 4410 Aufwandspunkte
- 99.B7.5J †↔ Intensivmedizinische Komplexbehandlung im Neugeborenenalter (Basisprozedur), 4411 bis 4900 Aufwandspunkte
- 99.B7.5K †↔ Intensivmedizinische Komplexbehandlung im Neugeborenenalter (Basisprozedur), 4901 bis 5880 Aufwandspunkte

- 99.B7.5L †↔ Intensivmedizinische Komplexbehandlung im Neugeborenenalter (Basisprozedur), 5881 bis 6860 Aufwandspunkte
- 99.B7.5M †↔ Intensivmedizinische Komplexbehandlung im Neugeborenenalter (Basisprozedur), 6861 bis 7840 Aufwandspunkte
- 99.B7.5N †↔ Intensivmedizinische Komplexbehandlung im Neugeborenenalter (Basisprozedur), 7841 bis 9800 Aufwandspunkte
- 99.B7.5O †↔ Intensivmedizinische Komplexbehandlung im Neugeborenenalter (Basisprozedur), 9801 bis 11760 Aufwandspunkte
- 99.B7.5P †↔ Intensivmedizinische Komplexbehandlung im Neugeborenenalter (Basisprozedur), 11761 bis 13720 Aufwandspunkte
- 99.B7.5Q †↔ Intensivmedizinische Komplexbehandlung im Neugeborenenalter (Basisprozedur), 13721 bis 16660 Aufwandspunkte
- 99.B7.5R †↔ Intensivmedizinische Komplexbehandlung im Neugeborenenalter (Basisprozedur), 16661 bis 19600 Aufwandspunkte
- 99.B7.5S †↔ Intensivmedizinische Komplexbehandlung im Neugeborenenalter (Basisprozedur), 19601 und mehr Aufwandspunkte

### Prozedur F36-11

- 37.6A.42 ↔ Implantation eines herzkreislaufunterstützenden Systems, mit Pumpe, ohne Gasaustauschfunktion, intravasal (inkl. Intrakardial), rechtsventrikulär, perkutan
- 37.6A.43 ↔ Implantation eines herzkreislaufunterstützenden Systems, mit Pumpe, ohne Gasaustauschfunktion, intravasal (inkl. intrakardial), linksventrikulär, perkutan, mit einer n.n.bez. potentiellen Pumpleistung
- 37.6A.44 ↔ Implantation eines herzkreislaufunterstützenden Systems, mit Pumpe, ohne Gasaustauschfunktion, intravasal (inkl. intrakardial), linksventrikulär, perkutan, mit einer potentiellen Pumpleistung bis maximal 2.5 l/min
- 37.6A.45 ↔ Implantation eines herzkreislaufunterstützenden Systems, mit Pumpe, ohne Gasaustauschfunktion, intravasal (inkl. intrakardial), linksventrikulär, perkutan, mit einer potentiellen Pumpleistung von mehr als 2.5 l/min bis weniger als 5.0 l/min
- 37.6A.46 ↔ Implantation eines herzkreislaufunterstützenden Systems, mit Pumpe, ohne Gasaustauschfunktion, intravasal (inkl. intrakardial), linksventrikulär, perkutan, mit einer potentiellen Pumpleistung von mindestens 5.0 l/min bis weniger als 5.5 l/min
- 37.6A.47 ↔ Implantation eines herzkreislaufunterstützenden Systems, mit Pumpe, ohne Gasaustauschfunktion, intravasal (inkl. intrakardial), linksventrikulär, perkutan, mit einer potentiellen Pumpleistung von 5.5 l/min und mehr
- 37.6A.51 ↔ Implantation eines herzkreislauf- und lungenunterstützenden Systems, mit Pumpe, mit CO<sub>2</sub>-removal, extrakorporal, veno-venös, perkutan
- 37.6A.62 ↔ Implantation eines herzkreislauf- und lungenunterstützenden Systems, mit Pumpe, mit Oxygenator (inkl. CO<sub>2</sub>-removal), extrakorporal, veno-venös, perkutan
- 37.6A.73 ↔ Implantation eines herzkreislauf- und lungenunterstützenden Systems, mit Pumpe, mit Oxygenator (inkl. CO<sub>2</sub>-removal), extrakorporal, veno-arteriell oder veno-venoarteriell, perkutan

### Prozedur F36-2

- 99.B7.14 †↔ Intensivmedizinische Komplexbehandlung, 361 bis 552 Aufwandspunkte
- 99.B7.15 †↔ Intensivmedizinische Komplexbehandlung, 553 bis 828 Aufwandspunkte
- 99.B7.16 †↔ Intensivmedizinische Komplexbehandlung, 829 bis 1104 Aufwandspunkte
- 99.B7.17 †↔ Intensivmedizinische Komplexbehandlung, 1105 bis 1380 Aufwandspunkte
- 99.B7.18 †↔ Intensivmedizinische Komplexbehandlung, 1381 bis 1656 Aufwandspunkte
- 99.B7.1A †↔ Intensivmedizinische Komplexbehandlung, 1657 bis 1932 Aufwandspunkte
- 99.B7.1B †↔ Intensivmedizinische Komplexbehandlung, 1933 bis 2208 Aufwandspunkte
- 99.B7.1C †↔ Intensivmedizinische Komplexbehandlung, 2209 bis 2484 Aufwandspunkte
- 99.B7.1D †↔ Intensivmedizinische Komplexbehandlung, 2485 bis 2760 Aufwandspunkte
- 99.B7.1E †↔ Intensivmedizinische Komplexbehandlung, 2761 bis 3220 Aufwandspunkte
- 99.B7.1F †↔ Intensivmedizinische Komplexbehandlung, 3221 bis 3680 Aufwandspunkte
- 99.B7.1G †↔ Intensivmedizinische Komplexbehandlung, 3681 bis 4600 Aufwandspunkte
- 99.B7.1H †↔ Intensivmedizinische Komplexbehandlung, 4601 bis 5520 Aufwandspunkte
- 99.B7.1I †↔ Intensivmedizinische Komplexbehandlung, 5521 bis 7360 Aufwandspunkte
- 99.B7.1J †↔ Intensivmedizinische Komplexbehandlung, 7361 bis 9200 Aufwandspunkte
- 99.B7.1K †↔ Intensivmedizinische Komplexbehandlung, 9201 bis 11040 Aufwandspunkte
- 99.B7.1L †↔ Intensivmedizinische Komplexbehandlung, 11041 bis 13800 Aufwandspunkte
- 99.B7.1M †↔ Intensivmedizinische Komplexbehandlung, 13801 bis 16560 Aufwandspunkte
- 99.B7.1N †↔ Intensivmedizinische Komplexbehandlung, 16561 bis 19320 Aufwandspunkte
- 99.B7.1O †↔ Intensivmedizinische Komplexbehandlung, 19321 und mehr Aufwandspunkte
- 99.B7.44 †↔ Intensivmedizinische Komplexbehandlung im Kindesalter (Basisprozedur), 197 bis 392 Aufwandspunkte
- 99.B7.45 †↔ Intensivmedizinische Komplexbehandlung im Kindesalter (Basisprozedur), 393 bis 588 Aufwandspunkte
- 99.B7.46 †↔ Intensivmedizinische Komplexbehandlung im Kindesalter (Basisprozedur), 589 bis 784 Aufwandspunkte
- 99.B7.47 †↔ Intensivmedizinische Komplexbehandlung im Kindesalter (Basisprozedur), 785 bis 980 Aufwandspunkte

- 99.B7.48 †↔ Intensivmedizinische Komplexbehandlung im Kindesalter (Basisprozedur), 981 bis 1176 Aufwandspunkte
- 99.B7.4A †↔ Intensivmedizinische Komplexbehandlung im Kindesalter (Basisprozedur), 1177 bis 1470 Aufwandspunkte
- 99.B7.4B †↔ Intensivmedizinische Komplexbehandlung im Kindesalter (Basisprozedur), 1471 bis 1764 Aufwandspunkte
- 99.B7.4C †↔ Intensivmedizinische Komplexbehandlung im Kindesalter (Basisprozedur), 1765 bis 2058 Aufwandspunkte
- 99.B7.4D †↔ Intensivmedizinische Komplexbehandlung im Kindesalter (Basisprozedur), 2059 bis 2352 Aufwandspunkte
- 99.B7.4E †↔ Intensivmedizinische Komplexbehandlung im Kindesalter (Basisprozedur), 2353 bis 2646 Aufwandspunkte
- 99.B7.4F †↔ Intensivmedizinische Komplexbehandlung im Kindesalter (Basisprozedur), 2647 bis 2940 Aufwandspunkte
- 99.B7.4G †↔ Intensivmedizinische Komplexbehandlung im Kindesalter (Basisprozedur), 2941 bis 3430 Aufwandspunkte
- 99.B7.4H †↔ Intensivmedizinische Komplexbehandlung im Kindesalter (Basisprozedur), 3431 bis 3920 Aufwandspunkte
- 99.B7.4I †↔ Intensivmedizinische Komplexbehandlung im Kindesalter (Basisprozedur), 3921 bis 4410 Aufwandspunkte
- 99.B7.4J †↔ Intensivmedizinische Komplexbehandlung im Kindesalter (Basisprozedur), 4411 bis 4900 Aufwandspunkte
- 99.B7.4K †↔ Intensivmedizinische Komplexbehandlung im Kindesalter (Basisprozedur), 4901 bis 5880 Aufwandspunkte
- 99.B7.4L †↔ Intensivmedizinische Komplexbehandlung im Kindesalter (Basisprozedur), 5881 bis 6860 Aufwandspunkte
- 99.B7.4M †↔ Intensivmedizinische Komplexbehandlung im Kindesalter (Basisprozedur), 6861 bis 7840 Aufwandspunkte
- 99.B7.4N †↔ Intensivmedizinische Komplexbehandlung im Kindesalter (Basisprozedur), 7841 bis 9800 Aufwandspunkte
- 99.B7.4O †↔ Intensivmedizinische Komplexbehandlung im Kindesalter (Basisprozedur), 9801 bis 11760 Aufwandspunkte
- 99.B7.4P †↔ Intensivmedizinische Komplexbehandlung im Kindesalter (Basisprozedur), 11761 bis 13720 Aufwandspunkte
- 99.B7.4Q †↔ Intensivmedizinische Komplexbehandlung im Kindesalter (Basisprozedur), 13721 bis 16660 Aufwandspunkte
- 99.B7.4R †↔ Intensivmedizinische Komplexbehandlung im Kindesalter (Basisprozedur), 16661 bis 19600 Aufwandspunkte
- 99.B7.4S †↔ Intensivmedizinische Komplexbehandlung im Kindesalter (Basisprozedur), 19601 und mehr Aufwandspunkte
- 99.B7.54 †↔ Intensivmedizinische Komplexbehandlung im Neugeborenenalter (Basisprozedur), 197 bis 392 Aufwandspunkte
- 99.B7.55 †↔ Intensivmedizinische Komplexbehandlung im Neugeborenenalter (Basisprozedur), 393 bis 588 Aufwandspunkte
- 99.B7.56 †↔ Intensivmedizinische Komplexbehandlung im Neugeborenenalter (Basisprozedur), 589 bis 784 Aufwandspunkte
- 99.B7.57 †↔ Intensivmedizinische Komplexbehandlung im Neugeborenenalter (Basisprozedur), 785 bis 980 Aufwandspunkte
- 99.B7.58 †↔ Intensivmedizinische Komplexbehandlung im Neugeborenenalter (Basisprozedur), 981 bis 1176 Aufwandspunkte
- 99.B7.5A †↔ Intensivmedizinische Komplexbehandlung im Neugeborenenalter (Basisprozedur), 1177 bis 1470 Aufwandspunkte
- 99.B7.5B †↔ Intensivmedizinische Komplexbehandlung im Neugeborenenalter (Basisprozedur), 1471 bis 1764 Aufwandspunkte
- 99.B7.5C †↔ Intensivmedizinische Komplexbehandlung im Neugeborenenalter (Basisprozedur), 1765 bis 2058 Aufwandspunkte
- 99.B7.5D †↔ Intensivmedizinische Komplexbehandlung im Neugeborenenalter (Basisprozedur), 2059 bis 2352 Aufwandspunkte
- 99.B7.5E †↔ Intensivmedizinische Komplexbehandlung im Neugeborenenalter (Basisprozedur), 2353 bis 2646 Aufwandspunkte
- 99.B7.5F †↔ Intensivmedizinische Komplexbehandlung im Neugeborenenalter (Basisprozedur), 2647 bis 2940 Aufwandspunkte
- 99.B7.5G †↔ Intensivmedizinische Komplexbehandlung im Neugeborenenalter (Basisprozedur), 2941 bis 3430 Aufwandspunkte
- 99.B7.5H †↔ Intensivmedizinische Komplexbehandlung im Neugeborenenalter (Basisprozedur), 3431 bis 3920 Aufwandspunkte
- 99.B7.5I †↔ Intensivmedizinische Komplexbehandlung im Neugeborenenalter (Basisprozedur), 3921 bis 4410 Aufwandspunkte
- 99.B7.5J †↔ Intensivmedizinische Komplexbehandlung im Neugeborenenalter (Basisprozedur), 4411 bis 4900 Aufwandspunkte
- 99.B7.5K †↔ Intensivmedizinische Komplexbehandlung im Neugeborenenalter (Basisprozedur), 4901 bis 5880 Aufwandspunkte
- 99.B7.5L †↔ Intensivmedizinische Komplexbehandlung im Neugeborenenalter (Basisprozedur), 5881 bis 6860 Aufwandspunkte
- 99.B7.5M †↔ Intensivmedizinische Komplexbehandlung im Neugeborenenalter (Basisprozedur), 6861 bis 7840 Aufwandspunkte
- 99.B7.5N †↔ Intensivmedizinische Komplexbehandlung im Neugeborenenalter (Basisprozedur), 7841 bis 9800 Aufwandspunkte
- 99.B7.5O †↔ Intensivmedizinische Komplexbehandlung im Neugeborenenalter (Basisprozedur), 9801 bis 11760 Aufwandspunkte
- 99.B7.5P †↔ Intensivmedizinische Komplexbehandlung im Neugeborenenalter (Basisprozedur), 11761 bis 13720 Aufwandspunkte
- 99.B7.5Q †↔ Intensivmedizinische Komplexbehandlung im Neugeborenenalter (Basisprozedur), 13721 bis 16660 Aufwandspunkte
- 99.B7.5R †↔ Intensivmedizinische Komplexbehandlung im Neugeborenenalter (Basisprozedur), 16661 bis 19600 Aufwandspunkte
- 99.B7.5S †↔ Intensivmedizinische Komplexbehandlung im Neugeborenenalter (Basisprozedur), 19601 und mehr Aufwandspunkte

**Prozedur F36-3**

38.45.13 ↔ Resektion der Aorta thoracoabdominalis mit Ersatz 38.45.14 ↔ Resektion der thorakalen Aorta und Ersatz mit Hybridprothese

**Prozedur F36-4**

39.61.00 ↔ Extrakorporelle Zirkulation [ECC], n.n.bez.  
 39.61.10 ↔ Konventionelle extrakorporelle Zirkulation [ECC] unter Normothermie (mehr als 35 °C)  
 39.61.11 ↔ Konventionelle extrakorporelle Zirkulation [ECC] unter milder Hypothermie (32 - 35 °C)  
 39.61.12 ↔ Konventionelle extrakorporelle Zirkulation [ECC] unter moderater Hypothermie (26 bis unter 32 °C)  
 39.61.13 ↔ Konventionelle extrakorporelle Zirkulation [ECC] unter tiefer Hypothermie (20 bis unter 26 °C)  
 39.61.14 ↔ Konventionelle extrakorporelle Zirkulation [ECC] unter profunder Hypothermie (unter 20 °C)  
 39.61.15 ↔ Konventionelle extrakorporelle Zirkulation [ECC] unter Hypothermie, unbekannte Temperatur  
 39.61.21 ↔ Minimalisierte extrakorporelle Zirkulation [ECC] unter Normothermie (mehr als 35 °C)  
 39.61.22 ↔ Minimalisierte extrakorporelle Zirkulation [ECC] unter milder Hypothermie (32 - 35 °C)  
 39.61.23 ↔ Minimalisierte extrakorporelle Zirkulation [ECC] unter moderater Hypothermie (26 bis unter 32 °C)  
 39.61.24 ↔ Minimalisierte extrakorporelle Zirkulation [ECC] unter tiefer Hypothermie (20 bis unter 26 °C)  
 39.61.25 ↔ Minimalisierte extrakorporelle Zirkulation [ECC] unter profunder Hypothermie (unter 20 °C)  
 39.61.26 ↔ Minimalisierte extrakorporelle Zirkulation [ECC] unter Hypothermie, unbekannte Temperatur  
 39.61.99 ↔ Extrakorporelle Zirkulation [ECC], sonstige  
 39.66 ↔ Perkutaner kardiopulmonaler Bypass

**Prozedur F36-5**

37.6A.11 ↔ Implantation eines herzkreislaufunterstützenden Systems, mit Pumpe, ohne Gasaustauschfunktion, extrakorporal, linksventrikulär, offen chirurgisch thorakal (Thorakotomie, Minithorakotomie, Sternotomie)  
 37.6A.12 ↔ Implantation eines herzkreislaufunterstützenden Systems, mit Pumpe, ohne Gasaustauschfunktion, extrakorporal, rechtsventrikulär, offen chirurgisch thorakal (Thorakotomie, Minithorakotomie, Sternotomie)  
 37.6A.21 ↔ Implantation eines herzkreislaufunterstützenden Systems, mit Pumpe, ohne Gasaustauschfunktion, extrakorporal, biventrikulär, offen chirurgisch thorakal (Thorakotomie, Minithorakotomie, Sternotomie)  
 37.6A.35 ↔ Implantation eines herzkreislaufunterstützenden Systems, mit Pumpe, ohne Gasaustauschfunktion, intrakorporal, linksventrikulär, Hospital Set, offen chirurgisch thorakal (Thorakotomie, Minithorakotomie, Sternotomie)  
 37.6A.37 ↔ Implantation eines herzkreislaufunterstützenden Systems, mit Pumpe, ohne Gasaustauschfunktion, intrakorporal, rechtsventrikulär, Hospital Set, offen chirurgisch thorakal (Thorakotomie, Minithorakotomie, Sternotomie)  
 37.6A.3A ↔ Implantation eines herzkreislaufunterstützenden Systems, mit Pumpe, ohne Gasaustauschfunktion, intrakorporal, biventrikulär, Hospital Set, offen chirurgisch thorakal (Thorakotomie, Minithorakotomie, Sternotomie)

**Prozedur F36-6**

38.15.30 ↔ Eндarteriektomie der A. pulmonalis

**Prozedur F36-7**

39.61.13 ↔ Konventionelle extrakorporelle Zirkulation [ECC] unter tiefer Hypothermie (20 bis unter 26 °C) 39.61.14 ↔ Konventionelle extrakorporelle Zirkulation [ECC] unter profunder Hypothermie (unter 20 °C)

**Prozedur F36-8**

99.B7.18 †↔ Intensivmedizinische Komplexbehandlung, 1381 bis 1656 Aufwandspunkte 99.B7.1H †↔ Intensivmedizinische Komplexbehandlung, 4601 bis 5520 Aufwandspunkte  
 99.B7.1A †↔ Intensivmedizinische Komplexbehandlung, 1657 bis 1932 Aufwandspunkte 99.B7.1I †↔ Intensivmedizinische Komplexbehandlung, 5521 bis 7360 Aufwandspunkte  
 99.B7.1B †↔ Intensivmedizinische Komplexbehandlung, 1933 bis 2208 Aufwandspunkte 99.B7.1J †↔ Intensivmedizinische Komplexbehandlung, 7361 bis 9200 Aufwandspunkte  
 99.B7.1C †↔ Intensivmedizinische Komplexbehandlung, 2209 bis 2484 Aufwandspunkte 99.B7.1K †↔ Intensivmedizinische Komplexbehandlung, 9201 bis 11040 Aufwandspunkte  
 99.B7.1D †↔ Intensivmedizinische Komplexbehandlung, 2485 bis 2760 Aufwandspunkte 99.B7.1L †↔ Intensivmedizinische Komplexbehandlung, 11041 bis 13800 Aufwandspunkte  
 99.B7.1E †↔ Intensivmedizinische Komplexbehandlung, 2761 bis 3220 Aufwandspunkte 99.B7.1M †↔ Intensivmedizinische Komplexbehandlung, 13801 bis 16560 Aufwandspunkte  
 99.B7.1F †↔ Intensivmedizinische Komplexbehandlung, 3221 bis 3680 Aufwandspunkte 99.B7.1N †↔ Intensivmedizinische Komplexbehandlung, 16561 bis 19320 Aufwandspunkte  
 99.B7.1G †↔ Intensivmedizinische Komplexbehandlung, 3681 bis 4600 Aufwandspunkte 99.B7.1O †↔ Intensivmedizinische Komplexbehandlung, 19321 und mehr Aufwandspunkte

- 99.B7.4A †↔ Intensivmedizinische Komplexbehandlung im Kindesalter (Basisprozedur), 1177 bis 1470 Aufwandspunkte
- 99.B7.4B †↔ Intensivmedizinische Komplexbehandlung im Kindesalter (Basisprozedur), 1471 bis 1764 Aufwandspunkte
- 99.B7.4C †↔ Intensivmedizinische Komplexbehandlung im Kindesalter (Basisprozedur), 1765 bis 2058 Aufwandspunkte
- 99.B7.4D †↔ Intensivmedizinische Komplexbehandlung im Kindesalter (Basisprozedur), 2059 bis 2352 Aufwandspunkte
- 99.B7.4E †↔ Intensivmedizinische Komplexbehandlung im Kindesalter (Basisprozedur), 2353 bis 2646 Aufwandspunkte
- 99.B7.4F †↔ Intensivmedizinische Komplexbehandlung im Kindesalter (Basisprozedur), 2647 bis 2940 Aufwandspunkte
- 99.B7.4G †↔ Intensivmedizinische Komplexbehandlung im Kindesalter (Basisprozedur), 2941 bis 3430 Aufwandspunkte
- 99.B7.4H †↔ Intensivmedizinische Komplexbehandlung im Kindesalter (Basisprozedur), 3431 bis 3920 Aufwandspunkte
- 99.B7.4I †↔ Intensivmedizinische Komplexbehandlung im Kindesalter (Basisprozedur), 3921 bis 4410 Aufwandspunkte
- 99.B7.4J †↔ Intensivmedizinische Komplexbehandlung im Kindesalter (Basisprozedur), 4411 bis 4900 Aufwandspunkte
- 99.B7.4K †↔ Intensivmedizinische Komplexbehandlung im Kindesalter (Basisprozedur), 4901 bis 5880 Aufwandspunkte
- 99.B7.4L †↔ Intensivmedizinische Komplexbehandlung im Kindesalter (Basisprozedur), 5881 bis 6860 Aufwandspunkte
- 99.B7.4M †↔ Intensivmedizinische Komplexbehandlung im Kindesalter (Basisprozedur), 6861 bis 7840 Aufwandspunkte
- 99.B7.4N †↔ Intensivmedizinische Komplexbehandlung im Kindesalter (Basisprozedur), 7841 bis 9800 Aufwandspunkte
- 99.B7.4O †↔ Intensivmedizinische Komplexbehandlung im Kindesalter (Basisprozedur), 9801 bis 11760 Aufwandspunkte
- 99.B7.4P †↔ Intensivmedizinische Komplexbehandlung im Kindesalter (Basisprozedur), 11761 bis 13720 Aufwandspunkte
- 99.B7.4Q †↔ Intensivmedizinische Komplexbehandlung im Kindesalter (Basisprozedur), 13721 bis 16660 Aufwandspunkte
- 99.B7.4R †↔ Intensivmedizinische Komplexbehandlung im Kindesalter (Basisprozedur), 16661 bis 19600 Aufwandspunkte
- 99.B7.4S †↔ Intensivmedizinische Komplexbehandlung im Kindesalter (Basisprozedur), 19601 und mehr Aufwandspunkte
- 99.B7.5A †↔ Intensivmedizinische Komplexbehandlung im Neugeborenenalter (Basisprozedur), 1177 bis 1470 Aufwandspunkte
- 99.B7.5B †↔ Intensivmedizinische Komplexbehandlung im Neugeborenenalter (Basisprozedur), 1471 bis 1764 Aufwandspunkte
- 99.B7.5C †↔ Intensivmedizinische Komplexbehandlung im Neugeborenenalter (Basisprozedur), 1765 bis 2058 Aufwandspunkte
- 99.B7.5D †↔ Intensivmedizinische Komplexbehandlung im Neugeborenenalter (Basisprozedur), 2059 bis 2352 Aufwandspunkte
- 99.B7.5E †↔ Intensivmedizinische Komplexbehandlung im Neugeborenenalter (Basisprozedur), 2353 bis 2646 Aufwandspunkte
- 99.B7.5F †↔ Intensivmedizinische Komplexbehandlung im Neugeborenenalter (Basisprozedur), 2647 bis 2940 Aufwandspunkte
- 99.B7.5G †↔ Intensivmedizinische Komplexbehandlung im Neugeborenenalter (Basisprozedur), 2941 bis 3430 Aufwandspunkte
- 99.B7.5H †↔ Intensivmedizinische Komplexbehandlung im Neugeborenenalter (Basisprozedur), 3431 bis 3920 Aufwandspunkte
- 99.B7.5I †↔ Intensivmedizinische Komplexbehandlung im Neugeborenenalter (Basisprozedur), 3921 bis 4410 Aufwandspunkte
- 99.B7.5J †↔ Intensivmedizinische Komplexbehandlung im Neugeborenenalter (Basisprozedur), 4411 bis 4900 Aufwandspunkte
- 99.B7.5K †↔ Intensivmedizinische Komplexbehandlung im Neugeborenenalter (Basisprozedur), 4901 bis 5880 Aufwandspunkte
- 99.B7.5L †↔ Intensivmedizinische Komplexbehandlung im Neugeborenenalter (Basisprozedur), 5881 bis 6860 Aufwandspunkte
- 99.B7.5M †↔ Intensivmedizinische Komplexbehandlung im Neugeborenenalter (Basisprozedur), 6861 bis 7840 Aufwandspunkte
- 99.B7.5N †↔ Intensivmedizinische Komplexbehandlung im Neugeborenenalter (Basisprozedur), 7841 bis 9800 Aufwandspunkte
- 99.B7.5O †↔ Intensivmedizinische Komplexbehandlung im Neugeborenenalter (Basisprozedur), 9801 bis 11760 Aufwandspunkte
- 99.B7.5P †↔ Intensivmedizinische Komplexbehandlung im Neugeborenenalter (Basisprozedur), 11761 bis 13720 Aufwandspunkte
- 99.B7.5Q †↔ Intensivmedizinische Komplexbehandlung im Neugeborenenalter (Basisprozedur), 13721 bis 16660 Aufwandspunkte
- 99.B7.5R †↔ Intensivmedizinische Komplexbehandlung im Neugeborenenalter (Basisprozedur), 16661 bis 19600 Aufwandspunkte
- 99.B7.5S †↔ Intensivmedizinische Komplexbehandlung im Neugeborenenalter (Basisprozedur), 19601 und mehr Aufwandspunkte

### Prozedur F36-9

- 99.B7.16 †↔ Intensivmedizinische Komplexbehandlung, 829 bis 1104 Aufwandspunkte
- 99.B7.17 †↔ Intensivmedizinische Komplexbehandlung, 1105 bis 1380 Aufwandspunkte
- 99.B7.18 †↔ Intensivmedizinische Komplexbehandlung, 1381 bis 1656 Aufwandspunkte
- 99.B7.1A †↔ Intensivmedizinische Komplexbehandlung, 1657 bis 1932 Aufwandspunkte
- 99.B7.1B †↔ Intensivmedizinische Komplexbehandlung, 1933 bis 2208 Aufwandspunkte
- 99.B7.1C †↔ Intensivmedizinische Komplexbehandlung, 2209 bis 2484 Aufwandspunkte
- 99.B7.1D †↔ Intensivmedizinische Komplexbehandlung, 2485 bis 2760 Aufwandspunkte
- 99.B7.1E †↔ Intensivmedizinische Komplexbehandlung, 2761 bis 3220 Aufwandspunkte
- 99.B7.1F †↔ Intensivmedizinische Komplexbehandlung, 3221 bis 3680 Aufwandspunkte
- 99.B7.1G †↔ Intensivmedizinische Komplexbehandlung, 3681 bis 4600 Aufwandspunkte

|   |   |
|---|---|
| 99.B7.1H †↔ Intensivmedizinische Komplexbehandlung, 4601 bis 5520 Aufwandspunkte                                  | 99.B7.4Q †↔ Intensivmedizinische Komplexbehandlung im Kindesalter (Basisprozedur), 13721 bis 16660 Aufwandspunkte       |
| 99.B7.1I †↔ Intensivmedizinische Komplexbehandlung, 5521 bis 7360 Aufwandspunkte                                  | 99.B7.4R †↔ Intensivmedizinische Komplexbehandlung im Kindesalter (Basisprozedur), 16661 bis 19600 Aufwandspunkte       |
| 99.B7.1J †↔ Intensivmedizinische Komplexbehandlung, 7361 bis 9200 Aufwandspunkte                                  | 99.B7.4S †↔ Intensivmedizinische Komplexbehandlung im Kindesalter (Basisprozedur), 19601 und mehr Aufwandspunkte        |
| 99.B7.1K †↔ Intensivmedizinische Komplexbehandlung, 9201 bis 11040 Aufwandspunkte                                 | 99.B7.57 †↔ Intensivmedizinische Komplexbehandlung im Neugeborenenalter (Basisprozedur), 785 bis 980 Aufwandspunkte     |
| 99.B7.1L †↔ Intensivmedizinische Komplexbehandlung, 11041 bis 13800 Aufwandspunkte                                | 99.B7.58 †↔ Intensivmedizinische Komplexbehandlung im Neugeborenenalter (Basisprozedur), 981 bis 1176 Aufwandspunkte    |
| 99.B7.1M †↔ Intensivmedizinische Komplexbehandlung, 13801 bis 16560 Aufwandspunkte                                | 99.B7.5A †↔ Intensivmedizinische Komplexbehandlung im Neugeborenenalter (Basisprozedur), 1177 bis 1470 Aufwandspunkte   |
| 99.B7.1N †↔ Intensivmedizinische Komplexbehandlung, 16561 bis 19320 Aufwandspunkte                                | 99.B7.5B †↔ Intensivmedizinische Komplexbehandlung im Neugeborenenalter (Basisprozedur), 1471 bis 1764 Aufwandspunkte   |
| 99.B7.1O †↔ Intensivmedizinische Komplexbehandlung, 19321 und mehr Aufwandspunkte                                 | 99.B7.5C †↔ Intensivmedizinische Komplexbehandlung im Neugeborenenalter (Basisprozedur), 1765 bis 2058 Aufwandspunkte   |
| 99.B7.47 †↔ Intensivmedizinische Komplexbehandlung im Kindesalter (Basisprozedur), 785 bis 980 Aufwandspunkte     | 99.B7.5D †↔ Intensivmedizinische Komplexbehandlung im Neugeborenenalter (Basisprozedur), 2059 bis 2352 Aufwandspunkte   |
| 99.B7.48 †↔ Intensivmedizinische Komplexbehandlung im Kindesalter (Basisprozedur), 981 bis 1176 Aufwandspunkte    | 99.B7.5E †↔ Intensivmedizinische Komplexbehandlung im Neugeborenenalter (Basisprozedur), 2353 bis 2646 Aufwandspunkte   |
| 99.B7.4A †↔ Intensivmedizinische Komplexbehandlung im Kindesalter (Basisprozedur), 1177 bis 1470 Aufwandspunkte   | 99.B7.5F †↔ Intensivmedizinische Komplexbehandlung im Neugeborenenalter (Basisprozedur), 2647 bis 2940 Aufwandspunkte   |
| 99.B7.4B †↔ Intensivmedizinische Komplexbehandlung im Kindesalter (Basisprozedur), 1471 bis 1764 Aufwandspunkte   | 99.B7.5G †↔ Intensivmedizinische Komplexbehandlung im Neugeborenenalter (Basisprozedur), 2941 bis 3430 Aufwandspunkte   |
| 99.B7.4C †↔ Intensivmedizinische Komplexbehandlung im Kindesalter (Basisprozedur), 1765 bis 2058 Aufwandspunkte   | 99.B7.5H †↔ Intensivmedizinische Komplexbehandlung im Neugeborenenalter (Basisprozedur), 3431 bis 3920 Aufwandspunkte   |
| 99.B7.4D †↔ Intensivmedizinische Komplexbehandlung im Kindesalter (Basisprozedur), 2059 bis 2352 Aufwandspunkte   | 99.B7.5I †↔ Intensivmedizinische Komplexbehandlung im Neugeborenenalter (Basisprozedur), 3921 bis 4410 Aufwandspunkte   |
| 99.B7.4E †↔ Intensivmedizinische Komplexbehandlung im Kindesalter (Basisprozedur), 2353 bis 2646 Aufwandspunkte   | 99.B7.5J †↔ Intensivmedizinische Komplexbehandlung im Neugeborenenalter (Basisprozedur), 4411 bis 4900 Aufwandspunkte   |
| 99.B7.4F †↔ Intensivmedizinische Komplexbehandlung im Kindesalter (Basisprozedur), 2647 bis 2940 Aufwandspunkte   | 99.B7.5K †↔ Intensivmedizinische Komplexbehandlung im Neugeborenenalter (Basisprozedur), 4901 bis 5880 Aufwandspunkte   |
| 99.B7.4G †↔ Intensivmedizinische Komplexbehandlung im Kindesalter (Basisprozedur), 2941 bis 3430 Aufwandspunkte   | 99.B7.5L †↔ Intensivmedizinische Komplexbehandlung im Neugeborenenalter (Basisprozedur), 5881 bis 6860 Aufwandspunkte   |
| 99.B7.4H †↔ Intensivmedizinische Komplexbehandlung im Kindesalter (Basisprozedur), 3431 bis 3920 Aufwandspunkte   | 99.B7.5M †↔ Intensivmedizinische Komplexbehandlung im Neugeborenenalter (Basisprozedur), 6861 bis 7840 Aufwandspunkte   |
| 99.B7.4I †↔ Intensivmedizinische Komplexbehandlung im Kindesalter (Basisprozedur), 3921 bis 4410 Aufwandspunkte   | 99.B7.5N †↔ Intensivmedizinische Komplexbehandlung im Neugeborenenalter (Basisprozedur), 7841 bis 9800 Aufwandspunkte   |
| 99.B7.4J †↔ Intensivmedizinische Komplexbehandlung im Kindesalter (Basisprozedur), 4411 bis 4900 Aufwandspunkte   | 99.B7.5O †↔ Intensivmedizinische Komplexbehandlung im Neugeborenenalter (Basisprozedur), 9801 bis 11760 Aufwandspunkte  |
| 99.B7.4K †↔ Intensivmedizinische Komplexbehandlung im Kindesalter (Basisprozedur), 4901 bis 5880 Aufwandspunkte   | 99.B7.5P †↔ Intensivmedizinische Komplexbehandlung im Neugeborenenalter (Basisprozedur), 11761 bis 13720 Aufwandspunkte |
| 99.B7.4L †↔ Intensivmedizinische Komplexbehandlung im Kindesalter (Basisprozedur), 5881 bis 6860 Aufwandspunkte   | 99.B7.5Q †↔ Intensivmedizinische Komplexbehandlung im Neugeborenenalter (Basisprozedur), 13721 bis 16660 Aufwandspunkte |
| 99.B7.4M †↔ Intensivmedizinische Komplexbehandlung im Kindesalter (Basisprozedur), 6861 bis 7840 Aufwandspunkte   | 99.B7.5R †↔ Intensivmedizinische Komplexbehandlung im Neugeborenenalter (Basisprozedur), 16661 bis 19600 Aufwandspunkte |
| 99.B7.4N †↔ Intensivmedizinische Komplexbehandlung im Kindesalter (Basisprozedur), 7841 bis 9800 Aufwandspunkte   |   |
| 99.B7.4O †↔ Intensivmedizinische Komplexbehandlung im Kindesalter (Basisprozedur), 9801 bis 11760 Aufwandspunkte  |   |
| 99.B7.4P †↔ Intensivmedizinische Komplexbehandlung im Kindesalter (Basisprozedur), 11761 bis 13720 Aufwandspunkte |   |

99.B7.5S †↔ Intensivmedizinische Komplexbehandlung im Neugeborenenalter (Basisprozedur), 19601 und mehr Aufwandspunkte

**ADRG F37**

**Krankheiten und Störungen des Kreislaufsystems mit intensivmedizinischer Komplexbehandlung > 184 Aufwandspunkten oder IMCK > 196/360 Aufwandspunkte**

Mindestens eine Prozedur in Tabelle F37-1

**DRG F37A**

**Krankheiten und Störungen des Kreislaufsystems mit intensivmedizinischer Komplexbehandlung > 184 Aufwandspunkten oder IMCK > 196/360 Aufwandspunkte, mit komplexer OR-Prozedur**

Komplexe OR-Prozeduren

**DRG F37B**

**Krankheiten und Störungen des Kreislaufsystems mit intensivmedizinischer Komplexbehandlung > 184 Aufwandspunkten oder IMCK > 196/360 Aufwandspunkte**

**Prozedur F37-1**

|  |   |
|--|---|
| 99.B7.13 †↔ Intensivmedizinische Komplexbehandlung, 185 bis 360 Aufwandspunkte     | 99.B8.15 †↔ IMC-Komplexbehandlung des Erwachsenen, 553 bis 828 Aufwandspunkte     |
| 99.B7.14 †↔ Intensivmedizinische Komplexbehandlung, 361 bis 552 Aufwandspunkte     | 99.B8.16 †↔ IMC-Komplexbehandlung des Erwachsenen, 829 bis 1104 Aufwandspunkte    |
| 99.B7.15 †↔ Intensivmedizinische Komplexbehandlung, 553 bis 828 Aufwandspunkte     | 99.B8.17 †↔ IMC-Komplexbehandlung des Erwachsenen, 1105 bis 1380 Aufwandspunkte   |
| 99.B7.16 †↔ Intensivmedizinische Komplexbehandlung, 829 bis 1104 Aufwandspunkte    | 99.B8.18 †↔ IMC-Komplexbehandlung des Erwachsenen, 1381 bis 1656 Aufwandspunkte   |
| 99.B7.17 †↔ Intensivmedizinische Komplexbehandlung, 1105 bis 1380 Aufwandspunkte   | 99.B8.1A †↔ IMC-Komplexbehandlung des Erwachsenen, 1657 bis 1932 Aufwandspunkte   |
| 99.B7.18 †↔ Intensivmedizinische Komplexbehandlung, 1381 bis 1656 Aufwandspunkte   | 99.B8.1B †↔ IMC-Komplexbehandlung des Erwachsenen, 1933 bis 2208 Aufwandspunkte   |
| 99.B7.1A †↔ Intensivmedizinische Komplexbehandlung, 1657 bis 1932 Aufwandspunkte   | 99.B8.1C †↔ IMC-Komplexbehandlung des Erwachsenen, 2209 bis 2484 Aufwandspunkte   |
| 99.B7.1B †↔ Intensivmedizinische Komplexbehandlung, 1933 bis 2208 Aufwandspunkte   | 99.B8.1D †↔ IMC-Komplexbehandlung des Erwachsenen, 2485 bis 2760 Aufwandspunkte   |
| 99.B7.1C †↔ Intensivmedizinische Komplexbehandlung, 2209 bis 2484 Aufwandspunkte   | 99.B8.1E †↔ IMC-Komplexbehandlung des Erwachsenen, 2761 bis 3220 Aufwandspunkte   |
| 99.B7.1D †↔ Intensivmedizinische Komplexbehandlung, 2485 bis 2760 Aufwandspunkte   | 99.B8.1F †↔ IMC-Komplexbehandlung des Erwachsenen, 3221 bis 3680 Aufwandspunkte   |
| 99.B7.1E †↔ Intensivmedizinische Komplexbehandlung, 2761 bis 3220 Aufwandspunkte   | 99.B8.1G †↔ IMC-Komplexbehandlung des Erwachsenen, 3681 bis 4600 Aufwandspunkte   |
| 99.B7.1F †↔ Intensivmedizinische Komplexbehandlung, 3221 bis 3680 Aufwandspunkte   | 99.B8.1H †↔ IMC-Komplexbehandlung des Erwachsenen, 4601 bis 5520 Aufwandspunkte   |
| 99.B7.1G †↔ Intensivmedizinische Komplexbehandlung, 3681 bis 4600 Aufwandspunkte   | 99.B8.1I †↔ IMC-Komplexbehandlung des Erwachsenen, 5521 bis 7360 Aufwandspunkte   |
| 99.B7.1H †↔ Intensivmedizinische Komplexbehandlung, 4601 bis 5520 Aufwandspunkte   | 99.B8.1J †↔ IMC-Komplexbehandlung des Erwachsenen, 7361 bis 9200 Aufwandspunkte   |
| 99.B7.1I †↔ Intensivmedizinische Komplexbehandlung, 5521 bis 7360 Aufwandspunkte   | 99.B8.1K †↔ IMC-Komplexbehandlung des Erwachsenen, 9201 bis 11040 Aufwandspunkte  |
| 99.B7.1J †↔ Intensivmedizinische Komplexbehandlung, 7361 bis 9200 Aufwandspunkte   | 99.B8.1L †↔ IMC-Komplexbehandlung des Erwachsenen, 11041 bis 13800 Aufwandspunkte |
| 99.B7.1K †↔ Intensivmedizinische Komplexbehandlung, 9201 bis 11040 Aufwandspunkte  | 99.B8.1M †↔ IMC-Komplexbehandlung des Erwachsenen, 13801 bis 16560 Aufwandspunkte |
| 99.B7.1L †↔ Intensivmedizinische Komplexbehandlung, 11041 bis 13800 Aufwandspunkte | 99.B8.1N †↔ IMC-Komplexbehandlung des Erwachsenen, 16561 bis 19320 Aufwandspunkte |
| 99.B7.1M †↔ Intensivmedizinische Komplexbehandlung, 13801 bis 16560 Aufwandspunkte | 99.B8.1O †↔ IMC-Komplexbehandlung des Erwachsenen, 19321 und mehr Aufwandspunkte  |
| 99.B7.1N †↔ Intensivmedizinische Komplexbehandlung, 16561 bis 19320 Aufwandspunkte | 99.B8.44 †↔ IMC-Komplexbehandlung im Kindesalter, 197 bis 392 Aufwandspunkte      |
| 99.B7.1O †↔ Intensivmedizinische Komplexbehandlung, 19321 und mehr Aufwandspunkte  | 99.B8.45 †↔ IMC-Komplexbehandlung im Kindesalter, 393 bis 588 Aufwandspunkte      |
| 99.B8.14 †↔ IMC-Komplexbehandlung des Erwachsenen, 361 bis 552 Aufwandspunkte      | 99.B8.46 †↔ IMC-Komplexbehandlung im Kindesalter, 589 bis 784 Aufwandspunkte      |

|  |  |
|--|--|
| 99.B8.47 ‡↔ IMC-Komplexbehandlung im Kindesalter, 785 bis 980 Aufwandspunkte       | 99.B8.56 ‡↔ IMC-Komplexbehandlung im Neugeborenenalter, 589 bis 784 Aufwandspunkte     |
| 99.B8.48 ‡↔ IMC-Komplexbehandlung im Kindesalter, 981 bis 1176 Aufwandspunkte      | 99.B8.57 ‡↔ IMC-Komplexbehandlung im Neugeborenenalter, 785 bis 980 Aufwandspunkte     |
| 99.B8.4A ‡↔ IMC-Komplexbehandlung im Kindesalter, 1177 bis 1470 Aufwandspunkte     | 99.B8.58 ‡↔ IMC-Komplexbehandlung im Neugeborenenalter, 981 bis 1176 Aufwandspunkte    |
| 99.B8.4B ‡↔ IMC-Komplexbehandlung im Kindesalter, 1471 bis 1764 Aufwandspunkte     | 99.B8.5A ‡↔ IMC-Komplexbehandlung im Neugeborenenalter, 1177 bis 1470 Aufwandspunkte   |
| 99.B8.4C ‡↔ IMC-Komplexbehandlung im Kindesalter, 1765 bis 2058 Aufwandspunkte     | 99.B8.5B ‡↔ IMC-Komplexbehandlung im Neugeborenenalter, 1471 bis 1764 Aufwandspunkte   |
| 99.B8.4D ‡↔ IMC-Komplexbehandlung im Kindesalter, 2059 bis 2352 Aufwandspunkte     | 99.B8.5C ‡↔ IMC-Komplexbehandlung im Neugeborenenalter, 1765 bis 2058 Aufwandspunkte   |
| 99.B8.4E ‡↔ IMC-Komplexbehandlung im Kindesalter, 2353 bis 2646 Aufwandspunkte     | 99.B8.5D ‡↔ IMC-Komplexbehandlung im Neugeborenenalter, 2059 bis 2352 Aufwandspunkte   |
| 99.B8.4F ‡↔ IMC-Komplexbehandlung im Kindesalter, 2647 bis 2940 Aufwandspunkte     | 99.B8.5E ‡↔ IMC-Komplexbehandlung im Neugeborenenalter, 2353 bis 2646 Aufwandspunkte   |
| 99.B8.4G ‡↔ IMC-Komplexbehandlung im Kindesalter, 2941 bis 3430 Aufwandspunkte     | 99.B8.5F ‡↔ IMC-Komplexbehandlung im Neugeborenenalter, 2647 bis 2940 Aufwandspunkte   |
| 99.B8.4H ‡↔ IMC-Komplexbehandlung im Kindesalter, 3431 bis 3920 Aufwandspunkte     | 99.B8.5G ‡↔ IMC-Komplexbehandlung im Neugeborenenalter, 2941 bis 3430 Aufwandspunkte   |
| 99.B8.4I ‡↔ IMC-Komplexbehandlung im Kindesalter, 3921 bis 4410 Aufwandspunkte     | 99.B8.5H ‡↔ IMC-Komplexbehandlung im Neugeborenenalter, 3431 bis 3920 Aufwandspunkte   |
| 99.B8.4J ‡↔ IMC-Komplexbehandlung im Kindesalter, 4411 bis 4900 Aufwandspunkte     | 99.B8.5I ‡↔ IMC-Komplexbehandlung im Neugeborenenalter, 3921 bis 4410 Aufwandspunkte   |
| 99.B8.4K ‡↔ IMC-Komplexbehandlung im Kindesalter, 4901 bis 5880 Aufwandspunkte     | 99.B8.5J ‡↔ IMC-Komplexbehandlung im Neugeborenenalter, 4411 bis 4900 Aufwandspunkte   |
| 99.B8.4L ‡↔ IMC-Komplexbehandlung im Kindesalter, 5881 bis 6860 Aufwandspunkte     | 99.B8.5K ‡↔ IMC-Komplexbehandlung im Neugeborenenalter, 4901 bis 5880 Aufwandspunkte   |
| 99.B8.4M ‡↔ IMC-Komplexbehandlung im Kindesalter, 6861 bis 7840 Aufwandspunkte     | 99.B8.5L ‡↔ IMC-Komplexbehandlung im Neugeborenenalter, 5881 bis 6860 Aufwandspunkte   |
| 99.B8.4N ‡↔ IMC-Komplexbehandlung im Kindesalter, 7841 bis 9800 Aufwandspunkte     | 99.B8.5M ‡↔ IMC-Komplexbehandlung im Neugeborenenalter, 6861 bis 7840 Aufwandspunkte   |
| 99.B8.4O ‡↔ IMC-Komplexbehandlung im Kindesalter, 9801 bis 11760 Aufwandspunkte    | 99.B8.5N ‡↔ IMC-Komplexbehandlung im Neugeborenenalter, 7841 bis 9800 Aufwandspunkte   |
| 99.B8.4P ‡↔ IMC-Komplexbehandlung im Kindesalter, 11761 bis 13720 Aufwandspunkte   | 99.B8.5O ‡↔ IMC-Komplexbehandlung im Neugeborenenalter, 9801 bis 11760 Aufwandspunkte  |
| 99.B8.4Q ‡↔ IMC-Komplexbehandlung im Kindesalter, 13721 bis 16660 Aufwandspunkte   | 99.B8.5P ‡↔ IMC-Komplexbehandlung im Neugeborenenalter, 11761 bis 13720 Aufwandspunkte |
| 99.B8.4R ‡↔ IMC-Komplexbehandlung im Kindesalter, 16661 bis 19600 Aufwandspunkte   | 99.B8.5Q ‡↔ IMC-Komplexbehandlung im Neugeborenenalter, 13721 bis 16660 Aufwandspunkte |
| 99.B8.4S ‡↔ IMC-Komplexbehandlung im Kindesalter, 19601 und mehr Aufwandspunkte    | 99.B8.5R ‡↔ IMC-Komplexbehandlung im Neugeborenenalter, 16661 bis 19600 Aufwandspunkte |
| 99.B8.54 ‡↔ IMC-Komplexbehandlung im Neugeborenenalter, 197 bis 392 Aufwandspunkte | 99.B8.5S ‡↔ IMC-Komplexbehandlung im Neugeborenenalter, 19601 und mehr Aufwandspunkte  |
| 99.B8.55 ‡↔ IMC-Komplexbehandlung im Neugeborenenalter, 393 bis 588 Aufwandspunkte |  |

**ADRГ F39****Unterbindung und Stripping von Venen**

Prozedur in Tabelle F39-1

**DRГ F39A****Unterbindung und Stripping von Venen mit bestimmtem beidseitigem Eingriff**

Mindestens zwei Prozeduren in Tabelle F39-2 oder Beidseitige Prozedur in Tabelle F39-2

**DRГ F39B****Unterbindung und Stripping von Venen****Prozedur F39-1**

|   |   |
|---|---|
| 38.39.00 ↔ Resektion von Venen der unteren Extremität mit Anastomose, n.n.bez.    | 38.52 ↔ Ligatur und Stripping von anderen Varizen an Kopf und Hals            |
| 38.39.10 ↔ Resektion von Venen der unteren Extremität mit Anastomose, tiefe Venen | 38.53 ↔ Ligatur und Stripping von Varizen der oberen Extremität               |
| 38.39.99 ↔ Resektion von Venen der unteren Extremität mit Anastomose, sonstige    | 38.55 ↔ Ligatur von thorakalen Varizen  |
| 38.49.00 ↔ Resektion von Venen der unteren Extremität mit Ersatz, n.n.bez.        | 38.57 ↔ Ligatur und Stripping von abdominalen Varizen                         |
| 38.50 ↔ Ligatur und Stripping von Varizen, Lokalisation n.n.bez.                  | 38.59.00 ↔ Ligatur und Stripping von Varizen der unteren Extremität, n.n.bez. |



|            |   |            |  |
|------------|---|------------|--|
| 38.59.10 ↔ | Ligatur, Exzision und Stripping von Varizen und Vv. perforantes der unteren Extremität (als selbstständiger Eingriff) | 38.59.32 ↔ | (Isolierte) Crossektomie, V. saphena parva                         |
| 38.59.20 ↔ | Crossektomie und Stripping von Varizen der unteren Extremität, n.n.bez.   | 38.59.33 ↔ | (Isolierte) Crossektomie, Vv. saphena magna et parva               |
| 38.59.21 ↔ | Crossektomie und Stripping, V. saphena magna  | 38.59.40 ↔ | Lokale Lasertherapie von Varizen                                   |
| 38.59.22 ↔ | Crossektomie und Stripping, V. saphena parva  | 38.59.50 ↔ | Endoluminale Therapie von Varizen                                  |
| 38.59.23 ↔ | Crossektomie und Stripping, Vv. saphenae magna et parva   | 38.59.51 ↔ | Endovenöse Lasertherapie von Varizen [EVLV]                        |
| 38.59.30 ↔ | (Isolierte) Crossektomie, n.n.bez.  | 38.59.52 ↔ | Endovenöse Radiofrequenzablation von Varizen                       |
| 38.59.31 ↔ | (Isolierte) Crossektomie, V. saphena magna  | 38.59.59 ↔ | Endoluminale Therapie von Varizen, sonstige                        |
|            |   | 38.59.99 ↔ | Ligatur und Stripping von Varizen der unteren Extremität, sonstige |
|            |   | 38.69 ↔    | Sonstige Exzision von Venen der unteren Extremität                 |

### Prozedur F39-2

|            |   |            |  |
|------------|---|------------|--|
| 38.59.21 ↔ | Crossektomie und Stripping, V. saphena magna            | 38.59.31 ↔ | (Isolierte) Crossektomie, V. saphena magna           |
| 38.59.22 ↔ | Crossektomie und Stripping, V. saphena parva            | 38.59.32 ↔ | (Isolierte) Crossektomie, V. saphena parva           |
| 38.59.23 ↔ | Crossektomie und Stripping, Vv. saphenae magna et parva | 38.59.33 ↔ | (Isolierte) Crossektomie, Vv. saphena magna et parva |

### ADRG F41

#### Invasive kardiologische Diagnostik bei akutem Myokardinfarkt

Hauptdiagnose in Tabelle F41-1 und Prozedur in Tabelle F41-2

### DRG F41A

#### Invasive kardiologische Diagnostik bei akutem Myokardinfarkt mit schweren CC

PCCL > 2

### DRG F41B

#### Invasive kardiologische Diagnostik bei akutem Myokardinfarkt

### Diagnose F41-1

|       |   |       |   |
|-------|---|-------|---|
| I21.0 | Akuter transmuraler Myokardinfarkt der Vorderwand                           | I21.9 | Akuter Myokardinfarkt, nicht näher bezeichnet                           |
| I21.1 | Akuter transmuraler Myokardinfarkt der Hinterwand                           | I22.0 | Rezidivierender Myokardinfarkt der Vorderwand                           |
| I21.2 | Akuter transmuraler Myokardinfarkt an sonstigen Lokalisationen              | I22.1 | Rezidivierender Myokardinfarkt der Hinterwand                           |
| I21.3 | Akuter transmuraler Myokardinfarkt an nicht näher bezeichneter Lokalisation | I22.8 | Rezidivierender Myokardinfarkt an sonstigen Lokalisationen              |
| I21.4 | Akuter subendokardialer Myokardinfarkt                                      | I22.9 | Rezidivierender Myokardinfarkt an nicht näher bezeichneter Lokalisation |

### Prozedur F41-2

|             |  |          |   |
|-------------|--|----------|---|
| 37.21 †↔    | Rechtsherzkatheter   | 88.43 †↔ | Arteriographie der Pulmonalarterien                           |
| 37.22 †↔    | Linksherzkatheter  | 88.50 †↔ | Angiokardiographie, n.n.bez.                                  |
| 37.23 †↔    | Kombinierter Rechts- und Linksherzkatheter   | 88.52 †↔ | Angiokardiographie von Strukturen des rechten Herzens         |
| 37.28 †↔    | Intrakardiale Echokardiographie [IKE]  | 88.53 †↔ | Angiokardiographie von Strukturen des linken Herzens          |
| 37.34.00 †↔ | Exzision oder Destruktion von anderer Läsion oder Gewebe des Herzens, sonstiger Zugang, n.n.bez. | 88.54 †↔ | Kombinierte Angiokardiographie des rechten und linken Herzens |
| 37.34.09 †↔ | Exzision oder Destruktion von anderer Läsion oder Gewebe des Herzens, sonstiger Zugang, sonstige | 88.55 †↔ | Koronare Arteriographie mit einem einzigen Katheter           |
| 37.9C.11 †↔ | Transseptale Katheteruntersuchung des linken Herzens   | 88.56 †↔ | Koronare Arteriographie mit zwei Kathetern                    |
| 37.9C.19 †↔ | Transseptale Katheteruntersuchung des Herzens, sonstige  | 88.57 †↔ | Sonstige und nicht näher bezeichnete koronare Arteriographie  |
| 37.9C.21 †↔ | Kathetertechnische transseptale Punktion am Herzen   |          |   |
| 37.9C.29 †↔ | Kathetertechnischer transseptaler Eingriff am Herzen, sonstige                                   |          |   |

**DRG F49****Invasive kardiologische Diagnostik ausser bei akutem Myokardinfarkt**

Keine Hauptdiagnose in Tabelle F49-1 und mindestens eine Prozedur in Tabelle F49-3

**DRG F49A****Invasive kardiologische Diagnostik ausser bei akutem Myokardinfarkt mit komplexem Eingriff oder mit komplizierender Diagnose, und äusserst schwere CC oder komplizierender Prozedur**

(Verweildauer &gt; 2 Tage oder PCCL &gt; 3 oder Prozedur in Tabelle F49-4) und (Prozedur in Tabelle F49-5 oder Dialyse oder Prozedur in Tabelle F49-6 oder Hauptdiagnose in Tabelle F49-2 oder Komplizierende Prozeduren) und (PCCL &gt; 3 oder Komplizierende Prozeduren)

**DRG F49B****Invasive kardiologische Diagnostik ausser bei akutem Myokardinfarkt mit äusserst schweren CC oder Alter < 14 Jahre oder Evaluation zur Herztransplantation**

(Verweildauer &gt; 2 Tage oder PCCL &gt; 3 oder Prozedur in Tabelle F49-4) und (PCCL &gt; 3 oder Alter &lt; 14 Jahre oder Prozedur in Tabelle F49-4)

**DRG F49C****Invasive kardiologische Diagnostik ausser bei akutem Myokardinfarkt mit komplexem Eingriff oder mit komplizierender Diagnose oder mit Alter > 13 Jahre**

(Verweildauer &gt; 2 Tage oder PCCL &gt; 3 oder Prozedur in Tabelle F49-4) und (Prozedur in Tabelle F49-5 oder Dialyse oder Prozedur in Tabelle F49-6 oder Hauptdiagnose in Tabelle F49-2 oder Komplizierende Prozeduren) oder Verweildauer &gt; 2 Tage oder PCCL &gt; 3 oder Prozedur in Tabelle F49-4

**DRG F49D****Invasive kardiologische Diagnostik ausser bei akutem Myokardinfarkt, 2 Belegungstage oder bestimmten Verfahren****DRG F49E****Invasive kardiologische Diagnostik ausser bei akutem Myokardinfarkt, ein Belegungstag ohne bestimmten Verfahren**

Verweildauer ist gleich 1 Tag und keine Prozedur in Tabelle F49-7

**Diagnose F49-1**

|       |   |       |   |
|-------|---|-------|---|
| I21.0 | Akuter transmuraler Myokardinfarkt der Vorderwand                           | I21.9 | Akuter Myokardinfarkt, nicht näher bezeichnet                           |
| I21.1 | Akuter transmuraler Myokardinfarkt der Hinterwand                           | I22.0 | Rezidivierender Myokardinfarkt der Vorderwand                           |
| I21.2 | Akuter transmuraler Myokardinfarkt an sonstigen Lokalisationen              | I22.1 | Rezidivierender Myokardinfarkt der Hinterwand                           |
| I21.3 | Akuter transmuraler Myokardinfarkt an nicht näher bezeichneter Lokalisation | I22.8 | Rezidivierender Myokardinfarkt an sonstigen Lokalisationen              |
| I21.4 | Akuter subendokardialer Myokardinfarkt                                      | I22.9 | Rezidivierender Myokardinfarkt an nicht näher bezeichneter Lokalisation |

**Diagnose F49-2**

|        |   |        |   |
|--------|---|--------|---|
| I27.0  | Primäre pulmonale Hypertonie  | I50.12 | Linksherzinsuffizienz: Mit Beschwerden bei stärkerer Belastung                            |
| I31.1  | Chronische konstriktive Perikarditis                                | I50.13 | Linksherzinsuffizienz: Mit Beschwerden bei leichter Belastung                             |
| I42.0  | Dilatative Kardiomyopathie  | I50.14 | Linksherzinsuffizienz: Mit Beschwerden in Ruhe  |
| I42.1  | Hypertrophische obstruktive Kardiomyopathie                         | I50.19 | Linksherzinsuffizienz: Nicht näher bezeichnet   |
| I42.2  | Sonstige hypertrophische Kardiomyopathie                            | I50.9  | Herzinsuffizienz, nicht näher bezeichnet  |
| I42.3  | Eosinophile endomyokardiale Krankheit                               | Q20.0  | Truncus arteriosus communis   |
| I42.4  | Endokardfibroelastose   | Q20.1  | Rechter Doppelausstromventrikel [Double outlet right ventricle]                           |
| I42.5  | Sonstige restriktive Kardiomyopathie                                | Q20.2  | Linker Doppelausstromventrikel [Double outlet left ventricle]                             |
| I42.6  | Alkoholische Kardiomyopathie  | Q20.3  | Diskordante ventrikuloarterielle Verbindung   |
| I42.7  | Kardiomyopathie durch Arzneimittel oder sonstige exogene Substanzen | Q20.4  | Doppeleinströmventrikel [Double inlet ventricle]  |
| I42.80 | Arrhythmogene rechtsventrikuläre Kardiomyopathie [ARVCM]            | Q20.5  | Diskordante atrioventrikuläre Verbindung  |
| I42.88 | Sonstige Kardiomyopathien   | Q20.6  | Vorhofisomerismus   |
| I42.9  | Kardiomyopathie, nicht näher bezeichnet                             | Q20.8  | Sonstige angeborene Fehlbildungen der Herzhöhlen und verbindender Strukturen              |
| I46.0  | Herzstillstand mit erfolgreicher Wiederbelebung                     | Q20.9  | Angeborene Fehlbildung der Herzhöhlen und verbindender Strukturen, nicht näher bezeichnet |
| I47.2  | Ventrikuläre Tachykardie  | Q21.0  | Ventrikelseptumdefekt   |
| I49.0  | Kammerflattern und Kammerflimmern                                   |        |   |
| I50.00 | Primäre Rechtsherzinsuffizienz                                      |        |   |
| I50.01 | Sekundäre Rechtsherzinsuffizienz                                    |        |   |
| I50.11 | Linksherzinsuffizienz: Ohne Beschwerden                             |        |   |

|        |   |        |  |
|--------|---|--------|--|
| Q21.1  | Vorhofseptumdefekt  | Q24.6  | Angeborener Herzblock  |
| Q21.2  | Defekt des Vorhof- und Kammerseptums  | Q24.8  | Sonstige näher bezeichnete angeborene Fehlbildungen des Herzens    |
| Q21.3  | Fallot-Tetralogie   | Q24.9  | Angeborene Fehlbildung des Herzens, nicht näher bezeichnet         |
| Q21.4  | Aortopulmonaler Septumdefekt  | Q25.0  | Offener Ductus arteriosus  |
| Q21.80 | Fallot-Pentalogie   | Q25.1  | Koarktation der Aorta  |
| Q21.88 | Sonstige angeborene Fehlbildungen der Herzsepten                            | Q25.2  | Atresie der Aorta  |
| Q21.9  | Angeborene Fehlbildung des Herzseptums, nicht näher bezeichnet              | Q25.3  | Stenose der Aorta (angeboren)                                      |
| Q22.0  | Pulmonalklappenatresie  | Q25.4  | Sonstige angeborene Fehlbildungen der Aorta                        |
| Q22.1  | Angeborene Pulmonalklappenstenose   | Q25.5  | Atresie der A. pulmonalis  |
| Q22.2  | Angeborene Pulmonalklappeninsuffizienz                                      | Q25.6  | Stenose der A. pulmonalis (angeboren)                              |
| Q22.3  | Sonstige angeborene Fehlbildungen der Pulmonalklappe                        | Q25.7  | Sonstige angeborene Fehlbildungen der A. pulmonalis                |
| Q22.4  | Angeborene Trikuspidalklappenstenose  | Q25.8  | Sonstige angeborene Fehlbildungen der großen Arterien              |
| Q22.5  | Ebstein-Anomalie  | Q25.9  | Angeborene Fehlbildung der großen Arterien, nicht näher bezeichnet |
| Q22.6  | Hypoplastisches Rechtsherzsyndrom   | Q26.0  | Angeborene Stenose der V. cava                                     |
| Q22.8  | Sonstige angeborene Fehlbildungen der Trikuspidalklappe                     | Q26.1  | Persistenz der linken V. cava superior                             |
| Q22.9  | Angeborene Fehlbildung der Trikuspidalklappe, nicht näher bezeichnet        | Q26.2  | Totale Fehleinmündung der Lungenvenen                              |
| Q23.0  | Angeborene Aortenklappenstenose   | Q26.3  | Partielle Fehleinmündung der Lungenvenen                           |
| Q23.1  | Angeborene Aortenklappeninsuffizienz  | Q26.4  | Fehleinmündung der Lungenvenen, nicht näher bezeichnet             |
| Q23.2  | Angeborene Mitralklappenstenose   | Q26.5  | Fehleinmündung der Pfortader                                       |
| Q23.3  | Angeborene Mitralklappeninsuffizienz  | Q26.6  | Fistel zwischen V. portae und A. hepatica (angeboren)              |
| Q23.4  | Hypoplastisches Linksherzsyndrom  | Q26.8  | Sonstige angeborene Fehlbildungen der großen Venen                 |
| Q23.8  | Sonstige angeborene Fehlbildungen der Aorten- und Mitralklappe              | Q26.9  | Angeborene Fehlbildung einer großen Vene, nicht näher bezeichnet   |
| Q23.9  | Angeborene Fehlbildung der Aorten- und Mitralklappe, nicht näher bezeichnet | Z01.80 | Abklärung einer Disposition für maligne Herzrhythmusstörungen      |
| Q24.0  | Dextrokardie  | Z01.81 | Abklärung einer Disposition für Kardiomyopathien                   |
| Q24.1  | Lävokardie  |        |  |
| Q24.2  | Cor triatriatum   |        |  |
| Q24.3  | Infundibuläre Pulmonalstenose   |        |  |
| Q24.4  | Angeborene subvalvuläre Aortenstenose                                       |        |  |
| Q24.5  | Fehlbildung der Koronargefäße   |        |  |

### Prozedur F49-3

|             |  |             |  |
|-------------|--|-------------|--|
| 37.21 †↔    | Rechtsherzkatheter   | 37.9C.21 †↔ | Kathetertechnische transseptale Punktion am Herzen             |
| 37.22 †↔    | Linksherzkatheter  | 37.9C.29 †↔ | Kathetertechnischer transseptaler Eingriff am Herzen, sonstige |
| 37.23 †↔    | Kombinierter Rechts- und Linksherzkatheter   | 88.43 †↔    | Arteriographie der Pulmonalarterien                            |
| 37.26 †↔    | Invasiver elektrophysiologischer Test durch Katheter   | 88.50 †↔    | Angiokardiographie, n.n.bez.                                   |
| 37.27.00 †↔ | Herz-Mapping, n.n.bez.   | 88.52 †↔    | Angiokardiographie von Strukturen des rechten Herzens          |
| 37.27.09 †↔ | Herz-Mapping, sonstige   | 88.53 †↔    | Angiokardiographie von Strukturen des linken Herzens           |
| 37.27.11 †↔ | Herz-Mapping mit Hilfe eines Multielektroden-Mapping-Katheters mit automatisierter Signalerfassung | 88.54 †↔    | Kombinierte Angiokardiographie des rechten und linken Herzens  |
| 37.28 †↔    | Intrakardiale Echokardiographie [IKE]  | 88.55 †↔    | Koronare Arteriographie mit einem einzigen Katheter            |
| 37.34.00 †↔ | Exzision oder Destruktion von anderer Läsion oder Gewebe des Herzens, sonstiger Zugang, n.n.bez.   | 88.56 †↔    | Koronare Arteriographie mit zwei Kathetern                     |
| 37.34.09 †↔ | Exzision oder Destruktion von anderer Läsion oder Gewebe des Herzens, sonstiger Zugang, sonstige   | 88.57 †↔    | Sonstige und nicht näher bezeichnete koronare Arteriographie   |
| 37.9C.11 †↔ | Transseptale Katheteruntersuchung des linken Herzens   |             |  |
| 37.9C.19 †↔ | Transseptale Katheteruntersuchung des Herzens, sonstige  |             |  |

### Prozedur F49-4

|             |  |             |  |
|-------------|--|-------------|--|
| 89.07.11 †↔ | Vollständige Evaluation, ohne Aufnahme einer Patientin / eines Patienten auf eine Warteliste zur Herztransplantation | 89.07.41 †↔ | Re-Evaluation, mit Aufnahme oder Verbleib einer Patientin / eines Patienten auf eine(r) Warteliste zur Herztransplantation |
| 89.07.31 †↔ | Vollständige Evaluation, mit Aufnahme einer Patientin / eines Patienten auf eine Warteliste zur Herztransplantation  | 89.07.52 †↔ | Re-Evaluation, mit Herausnahme einer Patientin / eines Patienten aus einer Warteliste zur Herztransplantation              |

**Prozedur F49-5**

|             |   |             |  |
|-------------|---|-------------|--|
| 00.21 †↔    | Intravaskuläre Bildgebung von extrakraniellen Hirngefäßen       | 37.2A.12 †↔ | Intravaskuläre Bildgebung der Koronargefäße mittels optischer Kohärenztomographie            |
| 00.22 †↔    | Intravaskuläre Bildgebung von intrathorakalen Gefäßen           | 37.2A.19 †↔ | Intravaskuläre Bildgebung der Koronargefäße, sonstige  |
| 00.23 †↔    | Intravaskuläre Bildgebung von peripheren Gefäßen                | 37.2A.21 †↔ | Invasive intravaskuläre Koronardiagnostik mittels Katheter, Druckmessung                     |
| 00.25 †↔    | Intravaskuläre Bildgebung der Nierengefäße                      | 37.9C.11 †↔ | Transseptale Katheteruntersuchung des linken Herzens   |
| 00.28 †↔    | Intravaskuläre Bildgebung sonstiger bezeichneter Gefäße         | 37.9C.19 †↔ | Transseptale Katheteruntersuchung des Herzens, sonstige                                      |
| 37.23 †↔    | Kombinierter Rechts- und Linksherzkatheter                      | 37.9C.21 †↔ | Kathetertechnische transseptale Punktion am Herzen   |
| 37.24.10 †↔ | Geschlossene [perkutane] [Nadel-] Biopsie des Perikards         | 37.9C.29 †↔ | Kathetertechnischer transseptaler Eingriff am Herzen, sonstige                               |
| 37.24.99 †↔ | Perikardbiopsie, sonstige                                       | 92.05.00 †↔ | Kardiovaskuläre und hämatopoetische Szintigraphie und Radioisotopenfunktionsstudie, n.n.bez. |
| 37.25.10 †↔ | Geschlossene [perkutane] [Nadel-] Biopsie des Myokards          | 92.05.09 †↔ | Kardiovaskuläre und hämatopoetische Szintigraphie und Radioisotopenfunktionsstudie, sonstige |
| 37.25.99 †↔ | Herzbiopsie, sonstige   |             |  |
| 37.26 †↔    | Invasiver elektrophysiologischer Test durch Katheter            |             |  |
| 37.2A.10 †↔ | Intravaskuläre Bildgebung der Koronargefäße, n.n.bez.           |             |  |
| 37.2A.11 †↔ | Intravaskuläre Bildgebung der Koronargefäße mittels Ultraschall |             |  |

**Prozedur F49-6**

|            |  |            |                    |
|------------|--|------------|--------------------|
| 37.24.20 ↔ | Offene Perikardbiopsie                                       | 37.25.30 ↔ | Herzbiopsie, offen |
| 37.25.20 ↔ | Transvasale Biopsie des Endokards, Myokards und Endomyokards |            |                    |

**Prozedur F49-7**

|             |   |             |  |
|-------------|---|-------------|--|
| 37.2A.11 †↔ | Intravaskuläre Bildgebung der Koronargefäße mittels Ultraschall                   | 37.2A.21 †↔ | Invasive intravaskuläre Koronardiagnostik mittels Katheter, Druckmessung |
| 37.2A.12 †↔ | Intravaskuläre Bildgebung der Koronargefäße mittels optischer Kohärenztomographie |             |  |

**ADRG F50****Ablative Massnahmen bei Tachyarrhythmie**

Prozedur in Tabelle F50-1

**DRG F50A****Ablative Massnahmen bei Tachyarrhythmie mit bestimmter Ablation, Alter < 16 Jahre**

Prozedur in Tabelle F50-2 oder Prozedur in Tabelle F50-3 oder mindestens eine Prozedur in Tabelle F50-4 oder Alter &lt; 16 Jahre

**DRG F50B****Ablative Massnahmen bei Tachyarrhythmie mit komplexem Eingriff, Alter > 15 Jahre**

Prozedur in Tabelle F50-5

**DRG F50C****Ablative Massnahmen bei Tachyarrhythmie, Alter > 15 Jahre****Prozedur F50-1**

|            |  |            |   |
|------------|--|------------|---|
| 37.34.10 ↔ | Ablation bei Tachyarrhythmie, n.n.bez.                             | 37.34.16 ↔ | Ablation bei Tachyarrhythmie, multipolare phasenverschobene Radiofrequenzablation |
| 37.34.11 ↔ | Ablation bei Tachyarrhythmie, konventionelle Radiofrequenzablation | 37.34.19 ↔ | Ablation bei Tachyarrhythmie, sonstige  |
| 37.34.12 ↔ | Ablation bei Tachyarrhythmie, gekühlte Radiofrequenzablation       | 37.34.1C ↔ | Ablation bei Tachyarrhythmie, irreversible Elektroporation                        |
| 37.34.13 ↔ | Ablation bei Tachyarrhythmie, mit anderen Energiequellen           | 37.34.31 ↔ | Ablation bei Tachyarrhythmie mit Hilfe von 3D-Mappingverfahren                    |
| 37.34.15 ↔ | Ablation bei Tachyarrhythmie, Kryoablation                         |            |   |

**Prozedur F50-2**

- |             |   |             |  |
|-------------|---|-------------|--|
| 37.9C.11 †↔ | Transseptale Katheteruntersuchung des linken Herzens    | 37.9C.21 †↔ | Kathetertechnische transseptale Punktion am Herzen             |
| 37.9C.19 †↔ | Transseptale Katheteruntersuchung des Herzens, sonstige | 37.9C.29 †↔ | Kathetertechnischer transseptaler Eingriff am Herzen, sonstige |

**Prozedur F50-3**

- |            |   |            |   |
|------------|---|------------|---|
| 00.66.00 ↔ | Perkutan-transluminale Koronarangioplastik [PTCA] oder koronare Atherektomie, n.n.bez.                        | 35.98.12 ↔ | Perkutan-transluminale Verschluss eines Vorhofseptumdefekts, mit 2 und mehr Verschlussdevices |
| 00.66.09 ↔ | Perkutan-transluminale Koronarangioplastik [PTCA] oder koronare Atherektomie, sonstige                        | 35.98.19 ↔ | Perkutan-transluminale Verschluss eines Vorhofseptumdefekts, sonstige                         |
| 00.66.10 ↔ | Perkutan-transluminale Verschluss einer Fistel der Herzkranzgefässe   | 35.98.30 ↔ | Perkutan-transluminale Verschluss eines Ventrikelseptumdefekts                                |
| 00.66.20 ↔ | Koronarangioplastik [PTCA], mit Ballons, n.n.bez.   | 35.B0 ↔    | Klappensprengung, n.n.bez.  |
| 00.66.21 ↔ | Koronarangioplastik [PTCA] mit medikamentenfreisetzung Ballons  | 35.B1.11 ↔ | Sprengung der Aortenklappe, endovaskulärer Zugang   |
| 00.66.22 ↔ | Koronarangioplastik [PTCA] mit Antikörperbeschichteten Ballons  | 35.B1.12 ↔ | Sprengung der Mitralklappe, endovaskulärer Zugang   |
| 00.66.29 ↔ | Koronarangioplastik [PTCA], mit Ballons, sonstige   | 35.B1.13 ↔ | Sprengung der Pulmonalklappe, endovaskulärer Zugang   |
| 00.66.30 ↔ | Koronarangioplastik [PTCA] durch Rotablation  | 35.B1.14 ↔ | Sprengung der Trikuspidalklappe, endovaskulärer Zugang  |
| 00.66.31 ↔ | Perkutan-transluminale Gefässintervention an den Koronarien mittels Laser-Angioplastie                        | 35.B9 ↔    | Klappensprengung, sonstige  |
| 00.66.32 ↔ | Perkutan-transluminale Gefässintervention an den Koronarien mittels Atherektomie                              | 35.C2.13 ↔ | Segelrekonstruktion der Mitralklappe, endovaskulärer Zugang                                   |
| 00.66.33 ↔ | Perkutan-transluminale Gefässintervention an den Koronarien mittels Fremdkörperentfernung                     | 35.C2.14 ↔ | Segelrekonstruktion der Mitralklappe kathetergesteuert, transapikal                           |
| 00.66.36 ↔ | Perkutan-transluminale Gefässintervention an den Koronarien mittels Thrombektomie                             | 35.C3.13 ↔ | Taschenrekonstruktion der Pulmonalklappe, endovaskulärer Zugang                               |
| 00.66.37 ↔ | Perkutan-transluminale Gefässintervention an den Koronarien mittels Lithotripsie                              | 35.C3.14 ↔ | Taschenrekonstruktion der Pulmonalklappe kathetergesteuert, transapikal                       |
| 00.66.38 ↔ | Perkutan-transluminale Gefässintervention an den Koronarien, selektive Thrombolyse                            | 35.C4.13 ↔ | Segelrekonstruktion der Trikuspidalklappe, endovaskulärer Zugang                              |
| 00.66.3A ↔ | Perkutan-transluminale Gefässintervention an den Koronarien über die Kollateralen des entsprechenden Gefässes | 35.C4.14 ↔ | Segelrekonstruktion der Trikuspidalklappe kathetergesteuert, transapikal                      |
| 00.66.40 ↔ | Selektive Embolisation von Koronarien, n.n.bez.   | 35.D2.21 ↔ | Anuloplastik der Mitralklappe, transarteriell   |
| 00.66.41 ↔ | Selektive Embolisation von Koronarien mit Coils   | 35.D2.22 ↔ | Anuloplastik der Mitralklappe, transvenös   |
| 00.66.42 ↔ | Selektive Embolisation von Koronarien mit embolisierenden (ablösbaren) Ballons                                | 35.D2.23 ↔ | Anuloplastik der Mitralklappe, über den Koronarsinus  |
| 00.66.43 ↔ | Selektive Embolisation von Koronarien mit Schirmen  | 35.E1.00 ↔ | Valvuloplastik der Aortenklappe, n.n.bez.   |
| 00.66.44 ↔ | Selektive Embolisation von Koronarien mit Plugs   | 35.E1.09 ↔ | Valvuloplastik der Aortenklappe, sonstige   |
| 00.66.49 ↔ | Selektive Embolisation von Koronarien, sonstige   | 35.E1.13 ↔ | Valvuloplastik der Aortenklappe, endovaskulärer Zugang  |
| 35.41.00 ↔ | Vergrößerung eines bestehenden Vorhofseptumdefekts, n.n.bez.  | 35.E1.14 ↔ | Valvuloplastik der Aortenklappe kathetergesteuert, transapikal                                |
| 35.41.10 ↔ | Vergrößerung eines bestehenden Vorhofseptumdefekts, offen chirurgisch   | 35.E2.00 ↔ | Valvuloplastik der Mitralklappe, n.n.bez.   |
| 35.41.20 ↔ | Vergrößerung eines bestehenden Vorhofseptumdefekts, perkutan-transluminale                                    | 35.E2.09 ↔ | Valvuloplastik der Mitralklappe, sonstige   |
| 35.41.99 ↔ | Vergrößerung eines bestehenden Vorhofseptumdefekts, sonstige  | 35.E2.13 ↔ | Valvuloplastik der Mitralklappe, endovaskulärer Zugang, transarteriell                        |
| 35.42.00 ↔ | Bildung von Herzseptumdefekten, n.n.bez.  | 35.E2.14 ↔ | Valvuloplastik der Mitralklappe, endovaskulärer Zugang, transvenös                            |
| 35.42.09 ↔ | Bildung von Herzseptumdefekten, sonstige  | 35.E2.15 ↔ | Valvuloplastik der Mitralklappe kathetergesteuert, transapikal                                |
| 35.42.10 ↔ | Bildung von Herzseptumdefekten, offen chirurgisch   | 35.E3.00 ↔ | Valvuloplastik der Pulmonalklappe, n.n.bez.   |
| 35.42.21 ↔ | Bildung von Herzseptumdefekten, perkutan-transluminale, ohne Implantat  | 35.E3.09 ↔ | Valvuloplastik der Pulmonalklappe, sonstige   |
| 35.42.22 ↔ | Bildung von Herzseptumdefekten, perkutan-transluminale, mit Implantat   | 35.E3.13 ↔ | Valvuloplastik der Pulmonalklappe, endovaskulärer Zugang                                      |
| 35.43.20 ↔ | Vergrößerung eines bestehenden Ventrikelseptumdefekts, perkutan-transluminale                                 | 35.E3.14 ↔ | Valvuloplastik der Pulmonalklappe kathetergesteuert, transapikal                              |
| 35.53 ↔    | Korrektur eines Ventrikelseptumdefekts mit Prothese, offener Zugang   | 35.E4.00 ↔ | Valvuloplastik der Trikuspidalklappe, n.n.bez.  |
| 35.55 ↔    | Korrektur eines Ventrikelseptumdefekts mit Prothese, geschlossen  | 35.E4.09 ↔ | Valvuloplastik der Trikuspidalklappe, sonstige  |
| 35.61 ↔    | Korrektur eines Vorhofseptumdefekts mit Bio-Graft   | 35.E4.14 ↔ | Valvuloplastik der Trikuspidalklappe kathetergesteuert, transapikal                           |
| 35.62 ↔    | Korrektur eines Ventrikelseptumdefekts mit Bio-Graft  | 35.E4.15 ↔ | Valvuloplastik der Trikuspidalklappe, endovaskulärer Zugang, transarteriell                   |
| 35.98.11 ↔ | Perkutan-transluminale Verschluss eines Vorhofseptumdefekts, mit 1 Verschlussdevice                           | 35.E4.16 ↔ | Valvuloplastik der Trikuspidalklappe, endovaskulärer Zugang, transvenös                       |

|            |  |            |   |
|------------|--|------------|---|
| 36.08.00 ↔ | Implantation von Stents in Koronararterien, perkutan-transluminal, n.n.bez.  | 39.B2.75 ↔ | (Perkutan-)transluminale Implantation von Stents mit Medikamentenfreisetzung, Ductus arteriosus apertus               |
| 36.08.09 ↔ | Implantation von Stents in Koronararterien, perkutan-transluminal, sonstige  | 39.B2.M2 ↔ | (Perkutan-)transluminale Implantation von Stents mit Medikamentenfreisetzung, Aortopulmonale Kollateralgefäße [MAPCA] |
| 36.08.11 ↔ | Implantation perkutan-transluminal von Stents ohne Medikamentenfreisetzung, in einer Koronararterie                          | 39.B2.N2 ↔ | (Perkutan-)transluminale Implantation von Stents mit Medikamentenfreisetzung, künstliche aortopulmonale Shunts        |
| 36.08.12 ↔ | Implantation perkutan-transluminal von Stents ohne Medikamentenfreisetzung, in mehreren Koronararterien                      | 39.B3.75 ↔ | (Perkutan-)transluminale Implantation von gecoverten Stents ohne Medikamentenfreisetzung, Ductus arteriosus apertus   |
| 36.08.13 ↔ | Implantation perkutan-transluminal von selbstexpandierenden Stents ohne Medikamentenfreisetzung, in einer Koronararterie     | 39.B4.75 ↔ | (Perkutan-)transluminale Implantation von gecoverten Stents mit Medikamentenfreisetzung, Ductus arteriosus apertus    |
| 36.08.14 ↔ | Implantation perkutan-transluminal von selbstexpandierenden Stents ohne Medikamentenfreisetzung, in mehreren Koronararterien | 39.B5.75 ↔ | (Perkutan-)transluminale Implantation von ungedeckten Cheatham-Platinum-Stents, Ductus arteriosus apertus             |
| 36.08.15 ↔ | Implantation perkutan-transluminal eines Bifurkationsstents ohne Medikamentenfreisetzung in Koronararterien                  | 39.B6.75 ↔ | (Perkutan-)transluminale Implantation von gecoverten Cheatham-Platinum-Stents, Ductus arteriosus apertus              |
| 36.08.21 ↔ | Implantation perkutan-transluminal von Stents mit Medikamentenfreisetzung, in einer Koronararterie                           | 39.B7.75 ↔ | (Perkutan-)transluminale Implantation von ungedeckten grosslumige Stents, Ductus arteriosus apertus                   |
| 36.08.22 ↔ | Implantation perkutan-transluminal von Stents mit Medikamentenfreisetzung, in mehreren Koronararterien                       | 39.B7.M2 ↔ | (Perkutan-)transluminale Implantation von ungedeckten grosslumige Stents, Aortopulmonale Kollateralgefäße [MAPCA]     |
| 36.08.23 ↔ | Implantation perkutan-transluminal von selbstexpandierenden Stents mit Medikamentenfreisetzung, in einer Koronararterie      | 39.B7.N2 ↔ | (Perkutan-)transluminale Implantation von ungedeckten grosslumige Stents, künstliche aortopulmonale Shunts            |
| 36.08.24 ↔ | Implantation perkutan-transluminal von selbstexpandierenden Stents mit Medikamentenfreisetzung, in mehreren Koronararterien  | 39.B8.75 ↔ | (Perkutan-)transluminale Implantation von gecoverten grosslumige Stents, Ductus arteriosus apertus                    |
| 36.08.25 ↔ | Implantation perkutan-transluminal eines Bifurkationsstents mit Medikamentenfreisetzung in Koronararterien                   | 39.B8.M2 ↔ | (Perkutan-)transluminale Implantation von gecoverten grosslumige Stents, Aortopulmonale Kollateralgefäße [MAPCA]      |
| 36.08.31 ↔ | Implantation perkutan-transluminal von beschichteten Stents in eine Koronararterie   | 39.B8.N2 ↔ | (Perkutan-)transluminale Implantation von gecoverten grosslumige Stents, künstliche aortopulmonale Shunts             |
| 36.08.32 ↔ | Implantation perkutan-transluminal von beschichteten Stents in mehrere Koronararterien                                       | 39.BA.M2 ↔ | (Perkutan-)transluminale Implantation von ungedeckten Wachstumsstents, Aortopulmonale Kollateralgefäße [MAPCA]        |
| 36.0A ↔    | Implantation perkutan-transluminal eines strömungsreduzierenden Drahtgeflechts in den Koronarsinus                           | 39.BA.N2 ↔ | (Perkutan-)transluminale Implantation von ungedeckten Wachstumsstents, künstliche aortopulmonale Shunts               |
| 36.32 ↔    | Sonstige transmyokardiale Revaskularisation  | 39.BB.M2 ↔ | (Perkutan-)transluminale Implantation von gecoverten Wachstumsstents, Aortopulmonale Kollateralgefäße [MAPCA]         |
| 37.90.09 ↔ | Einsetzen von Vorrichtungen ins linke Herzohr, sonstige  | 39.BB.N2 ↔ | (Perkutan-)transluminale Implantation von gecoverten Wachstumsstents, künstliche aortopulmonale Shunts                |
| 37.90.10 ↔ | Perkutaner Verschluss des linken Vorhofsohrs   | 39.BH.75 ↔ | (Perkutan-)transluminale Implantation von Stents zur Strömungslaminierung bei Aneurysmen, Ductus arteriosus apertus   |
| 37.9B.13 ↔ | Entfernung von Implantaten am Herzen, perkutan-transluminal  |            |   |
| 39.B1.75 ↔ | (Perkutan-)transluminale Implantation von Stents ohne Medikamentenfreisetzung, Ductus arteriosus apertus                     |            |   |
| 39.B1.M2 ↔ | (Perkutan-)transluminale Implantation von Stents ohne Medikamentenfreisetzung, Aortopulmonale Kollateralgefäße [MAPCA]       |            |   |
| 39.B1.N2 ↔ | (Perkutan-)transluminale Implantation von Stents ohne Medikamentenfreisetzung, künstliche aortopulmonale Shunts              |            |   |

### Prozedur F50-4

|             |   |             |  |
|-------------|---|-------------|--|
| 37.34.24 ‡↔ | Lokalisationen bei Ablationsverfahren bei Tachyarrhythmien, Linker Vorhof | 37.34.25 ‡↔ | Lokalisationen bei Ablationsverfahren bei Tachyarrhythmien, Linker Ventrikel |
|-------------|---|-------------|--|

**Prozedur F50-5**

- 37.34.12 ↔ Ablation bei Tachyarrhythmie, gekühlte Radiofrequenzablation  
 37.34.15 ↔ Ablation bei Tachyarrhythmie, Kryoablation
- 37.34.31 ↔ Ablation bei Tachyarrhythmie mit Hilfe von 3D-Mappingverfahren

**DRG F51****Endovaskuläre Implantation von Stent-Prothesen an der Aorta oder aufwendiger Eingriff**

Prozedur in Tabelle F51-2 und Prozedur in Tabelle F51-3

**DRG F51A****Endovaskuläre Implantation von komplexen Stent-Prothesen an der Aorta oder Implantation von bestimmten Stents oder bestimmter Diagnose, und Einsetzen von mindestens 3 Stents oder äusserst schwere CC**

(Prozedur in Tabelle F51-4 oder Prozedur in Tabelle F51-5 oder Prozedur in Tabelle F51-6 oder Hauptdiagnose in Tabelle F51-1) und (Prozedur in Tabelle F51-7 oder PCCL &gt; 3)

**DRG F51B****Endovaskuläre Implantation von komplexen Stent-Prothesen an der Aorta oder Implantation von bestimmten Stents oder bestimmter Diagnose**

Prozedur in Tabelle F51-4 oder Prozedur in Tabelle F51-5 oder Prozedur in Tabelle F51-6 oder Hauptdiagnose in Tabelle F51-1

**DRG F51C****Endovaskuläre Implantation von Stent-Prothesen an der Aorta****Diagnose F51-1**

- |        |  |       |   |
|--------|--|-------|---|
| I71.04 | Dissektion der Aorta nicht näher bezeichneter Lokalisation, rupturiert | I71.1 | Aneurysma der Aorta thoracica, rupturiert                         |
| I71.05 | Dissektion der Aorta thoracica, rupturiert                             | I71.3 | Aneurysma der Aorta abdominalis, rupturiert                       |
| I71.06 | Dissektion der Aorta abdominalis, rupturiert                           | I71.5 | Aortenaneurysma, thorakoabdominal, rupturiert                     |
| I71.07 | Dissektion der Aorta, thorakoabdominal, rupturiert                     | I71.8 | Aortenaneurysma nicht näher bezeichneter Lokalisation, rupturiert |

**Prozedur F51-2**

- |            |   |            |   |
|------------|---|------------|---|
| 39.71.00 ↔ | Endovaskuläre Implantation eines Stent-Grafts [Stent-Prothesen] an der abdominalen Aorta, n.n.bez.  | 39.73.31 ↔ | Endovaskuläre Implantation in die Aorta thoracica von Stent-Grafts [Stent-Prothesen], ohne Öffnung  |
| 39.71.09 ↔ | Endovaskuläre Implantation eines Stent-Grafts [Stent-Prothesen] an der abdominalen Aorta, sonstige  | 39.73.32 ↔ | Endovaskuläre Implantation in die Aorta thoracica von Stent-Grafts [Stent-Prothesen], mit 1 Öffnung   |
| 39.71.21 ↔ | Endovaskuläre Implantation in die Aorta abdominalis von Stent-Grafts [Stent-Prothesen], ohne Öffnung  | 39.73.33 ↔ | Endovaskuläre Implantation in die Aorta thoracica von Stent-Grafts [Stent-Prothesen], mit 2 Öffnungen   |
| 39.71.22 ↔ | Endovaskuläre Implantation in die Aorta abdominalis von Stent-Grafts [Stent-Prothesen], mit 1 Öffnung   | 39.73.34 ↔ | Endovaskuläre Implantation in die Aorta thoracica von Stent-Grafts [Stent-Prothesen], mit 3 Öffnungen   |
| 39.71.23 ↔ | Endovaskuläre Implantation in die Aorta abdominalis von Stent-Grafts [Stent-Prothesen], mit 2 Öffnungen   | 39.73.35 ↔ | Endovaskuläre Implantation in die Aorta thoracica von Stent-Grafts [Stent-Prothesen], mit 4 und mehr Öffnungen  |
| 39.71.24 ↔ | Endovaskuläre Implantation in die Aorta abdominalis von Stent-Grafts [Stent-Prothesen], mit 3 Öffnungen   | 39.73.36 ↔ | Endovaskuläre Implantation in die Aorta thoracica von Stent-Grafts [Stent-Prothesen], mit Versorgung eines Gefässabganges in Parallelgraft-Technik          |
| 39.71.25 ↔ | Endovaskuläre Implantation in die Aorta abdominalis von Stent-Grafts [Stent-Prothesen], mit 4 und mehr Öffnungen  | 39.73.37 ↔ | Endovaskuläre Implantation in die Aorta thoracica von Stent-Grafts [Stent-Prothesen], mit Versorgung von 2 und mehr Gefässabgängen in Parallelgraft-Technik |
| 39.71.31 ↔ | Endovaskuläre Implantation in die Aorta abdominalis von Stent-Grafts [Stent-Prothesen], mit Versorgung eines Gefässabganges in Parallelgraft-Technik              | 39.73.41 ↔ | Endovaskuläre Implantation in die Aorta thoracoabdominalis von Stent-Grafts [Stent-Prothesen], ohne Öffnung   |
| 39.71.32 ↔ | Endovaskuläre Implantation in die Aorta abdominalis von Stent-Grafts [Stent-Prothesen], mit Versorgung von zwei oder mehr Gefässabgängen in Parallelgraft-Technik | 39.73.42 ↔ | Endovaskuläre Implantation in die Aorta thoracoabdominalis von Stent-Grafts [Stent-Prothesen], mit 1 Öffnung  |
| 39.73.00 ↔ | Endovaskuläre Implantation eines Stent-Grafts [Stent-Prothesen] an der thorakalen und thorakoabdominalen Aorta, n.n.bez.  | 39.73.43 ↔ | Endovaskuläre Implantation in die Aorta thoracoabdominalis von Stent-Grafts [Stent-Prothesen], mit 2 Öffnungen  |
| 39.73.09 ↔ | Endovaskuläre Implantation eines Stent-Grafts [Stent-Prothesen] an der thorakalen und thorakoabdominalen Aorta, sonstige  | 39.73.44 ↔ | Endovaskuläre Implantation in die Aorta thoracoabdominalis von Stent-Grafts [Stent-Prothesen], mit 3 Öffnungen  |

- 39.73.45 ↔ Endovaskuläre Implantation in die Aorta thoracoabdominalis von Stent-Grafts [Stent-Prothesen], mit 4 und mehr Öffnungen
- 39.73.46 ↔ Endovaskuläre Implantation in die Aorta thoracoabdominalis von Stent-Grafts [Stent-Prothesen], mit Versorgung eines Gefässabganges in Parallelgraft-Technik
- 39.73.47 ↔ Endovaskuläre Implantation in die Aorta thoracoabdominalis von Stent-Grafts [Stent-Prothesen], mit Versorgung von 2 und mehr Gefässabgängen in Parallelgraft-Technik

### Prozedur F51-3

- 35.D2.14 ↔ Anuloplastik der Mitralklappe kathetergesteuert, transapikal
- 35.D2.21 ↔ Anuloplastik der Mitralklappe, transarteriell
- 35.D2.22 ↔ Anuloplastik der Mitralklappe, transvenös
- 35.D2.23 ↔ Anuloplastik der Mitralklappe, über den Koronarsinus
- 35.D4.14 ↔ Anuloplastik der Trikuspidalklappe kathetergesteuert, transapikal
- 35.D4.21 ↔ Anuloplastik der Trikuspidalklappe, transarteriell
- 35.D4.22 ↔ Anuloplastik der Trikuspidalklappe, transvenös
- 35.E2.13 ↔ Valvuloplastik der Mitralklappe, endovaskulärer Zugang, transarteriell
- 35.E2.14 ↔ Valvuloplastik der Mitralklappe, endovaskulärer Zugang, transvenös
- 35.E2.15 ↔ Valvuloplastik der Mitralklappe kathetergesteuert, transapikal
- 35.E4.14 ↔ Valvuloplastik der Trikuspidalklappe kathetergesteuert, transapikal
- 35.E4.15 ↔ Valvuloplastik der Trikuspidalklappe, endovaskulärer Zugang, transarteriell
- 35.E4.16 ↔ Valvuloplastik der Trikuspidalklappe, endovaskulärer Zugang, transvenös
- 35.F1.23 ↔ Aortenklappenersatz durch Xenograft (Bioprothese), endovaskulärer Zugang
- 35.F1.24 ↔ Aortenklappenersatz durch Xenograft (Bioprothese), transapikal
- 35.F1.25 ↔ Aortenklappenersatz durch Xenograft (Bioprothese), transapikal, mit Verwendung eines perkutanen apikalen Zugangs- und Verschlussystems
- 35.F1.26 ↔ Aortenklappenersatz durch Xenograft (Bioprothese), endovaskulärer Zugang, transcavalärer Zugang
- 35.F1.33 ↔ Aortenklappenersatz durch Xenograft, stentless, endovaskulärer Zugang
- 35.F1.34 ↔ Aortenklappenersatz durch Xenograft, stentless, transapikal
- 35.F1.35 ↔ Aortenklappenersatz durch Xenograft, stentless, transapikal, mit Verwendung eines perkutanen apikalen Zugangs- und Verschlussystems
- 35.F1.43 ↔ Aortenklappenersatz durch selbstexpandierendes Xenograft, nahtfrei, endovaskulärer Zugang
- 35.F1.44 ↔ Aortenklappenersatz durch selbstexpandierendes Xenograft, nahtfrei, transapikal
- 35.F1.45 ↔ Aortenklappenersatz durch selbstexpandierendes Xenograft, nahtfrei, transapikal, mit Verwendung eines perkutanen apikalen Zugangs- und Verschlussystems
- 35.F2.23 ↔ Mitralklappenersatz durch Xenograft (Bioprothese), endovaskulärer Zugang
- 35.F2.24 ↔ Mitralklappenersatz durch Xenograft (Bioprothese), transapikal
- 35.F2.25 ↔ Mitralklappenersatz durch Xenograft (Bioprothese), transapikal mit Verwendung eines perkutanen apikalen Zugangs- und Verschlussystems
- 35.F2.26 ↔ Mitralklappenersatz durch Xenograft (Bioprothese) mit transapikaler Verankerung
- 35.F2.33 ↔ Mitralklappenersatz durch Xenograft, stentless, endovaskulärer Zugang
- 35.F2.34 ↔ Mitralklappenersatz durch Xenograft, stentless, transapikal
- 35.F3.23 ↔ Pulmonalklappenersatz durch Xenograft (Bioprothese), endovaskulärer Zugang
- 35.F3.24 ↔ Pulmonalklappenersatz durch Xenograft (Bioprothese), transapikal
- 35.F3.25 ↔ Pulmonalklappenersatz durch Xenograft (Bioprothese), transapikal, mit Verwendung eines perkutanen apikalen Zugangs- und Verschlussystems
- 35.F3.33 ↔ Pulmonalklappenersatz durch Xenograft, stentless, endovaskulärer Zugang
- 35.F3.34 ↔ Pulmonalklappenersatz durch Xenograft, stentless, transapikal
- 35.F3.35 ↔ Pulmonalklappenersatz durch Xenograft, stentless, transapikal, mit Verwendung eines perkutanen apikalen Zugangs- und Verschlussystems
- 35.F4.23 ↔ Trikuspidalklappenersatz durch Xenograft (Bioprothese), endovaskulärer Zugang
- 35.F4.24 ↔ Trikuspidalklappenersatz durch Xenograft (Bioprothese), transapikal
- 35.F4.33 ↔ Trikuspidalklappenersatz durch Xenograft, stentless, endovaskulärer Zugang
- 35.F4.34 ↔ Trikuspidalklappenersatz durch Xenograft, stentless, transapikal
- 35.H2.23 ↔ Entfernen einer Mitralklappenprothese sowie Implantation eines Xenografts (Bioprothese), endovaskulärer Zugang
- 35.H2.24 ↔ Entfernen einer Mitralklappenprothese sowie Implantation eines Xenografts (Bioprothese), transapikal
- 35.H2.25 ↔ Entfernen einer Mitralklappenprothese sowie Implantation eines Xenografts (Bioprothese), transapikal mit Verwendung eines perkutanen apikalen Zugangs- und Verschlussystems
- 35.H2.26 ↔ Entfernen einer Mitralklappenprothese sowie Implantation eines Xenografts (Bioprothese) mit transapikaler Verankerung
- 35.H2.33 ↔ Entfernen einer Mitralklappenprothese sowie Implantation eines Xenografts, stentless, endovaskulärer Zugang
- 35.H2.34 ↔ Entfernen einer Mitralklappenprothese sowie Implantation eines Xenografts, stentless, transapikal
- 35.H4.23 ↔ Entfernen einer Trikuspidalklappenprothese sowie Implantation eines Xenografts (Bioprothese), endovaskulärer Zugang
- 35.H4.33 ↔ Entfernen einer Trikuspidalklappenprothese sowie Implantation eines Xenografts, stentless, endovaskulärer Zugang



**Prozedur F51-4**

|             |                        |             |                                 |
|-------------|------------------------|-------------|---------------------------------|
| 39.C1.12 †↔ | 2 implantierte Stents  | 39.C1.1E †↔ | 12 implantierte Stents          |
| 39.C1.13 †↔ | 3 implantierte Stents  | 39.C1.1F †↔ | 13 implantierte Stents          |
| 39.C1.14 †↔ | 4 implantierte Stents  | 39.C1.1G †↔ | 14 implantierte Stents          |
| 39.C1.15 †↔ | 5 implantierte Stents  | 39.C1.1H †↔ | 15 implantierte Stents          |
| 39.C1.17 †↔ | 6 implantierte Stents  | 39.C1.1I †↔ | 16 implantierte Stents          |
| 39.C1.18 †↔ | 7 implantierte Stents  | 39.C1.1J †↔ | 17 implantierte Stents          |
| 39.C1.1A †↔ | 8 implantierte Stents  | 39.C1.1K †↔ | 18 implantierte Stents          |
| 39.C1.1B †↔ | 9 implantierte Stents  | 39.C1.1L †↔ | 19 implantierte Stents          |
| 39.C1.1C †↔ | 10 implantierte Stents | 39.C1.1M †↔ | 20 und mehr implantierte Stents |
| 39.C1.1D †↔ | 11 implantierte Stents |             |                                 |

**Prozedur F51-5**

|            |   |            |  |
|------------|---|------------|--|
| 39.73.00 ↔ | Endovaskuläre Implantation eines Stent-Grafts [Stent-Prothesen] an der thorakalen und thorakoabdominalen Aorta, n.n.bez.                                  | 39.73.41 ↔ | Endovaskuläre Implantation in die Aorta thoracoabdominalis von Stent-Grafts [Stent-Prothesen], ohne Öffnung  |
| 39.73.09 ↔ | Endovaskuläre Implantation eines Stent-Grafts [Stent-Prothesen] an der thorakalen und thorakoabdominalen Aorta, sonstige                                  | 39.73.42 ↔ | Endovaskuläre Implantation in die Aorta thoracoabdominalis von Stent-Grafts [Stent-Prothesen], mit 1 Öffnung   |
| 39.73.31 ↔ | Endovaskuläre Implantation in die Aorta thoracica von Stent-Grafts [Stent-Prothesen], ohne Öffnung  | 39.73.43 ↔ | Endovaskuläre Implantation in die Aorta thoracoabdominalis von Stent-Grafts [Stent-Prothesen], mit 2 Öffnungen   |
| 39.73.32 ↔ | Endovaskuläre Implantation in die Aorta thoracica von Stent-Grafts [Stent-Prothesen], mit 1 Öffnung   | 39.73.44 ↔ | Endovaskuläre Implantation in die Aorta thoracoabdominalis von Stent-Grafts [Stent-Prothesen], mit 3 Öffnungen   |
| 39.73.33 ↔ | Endovaskuläre Implantation in die Aorta thoracica von Stent-Grafts [Stent-Prothesen], mit 2 Öffnungen   | 39.73.45 ↔ | Endovaskuläre Implantation in die Aorta thoracoabdominalis von Stent-Grafts [Stent-Prothesen], mit 4 und mehr Öffnungen  |
| 39.73.34 ↔ | Endovaskuläre Implantation in die Aorta thoracica von Stent-Grafts [Stent-Prothesen], mit 3 Öffnungen   | 39.73.46 ↔ | Endovaskuläre Implantation in die Aorta thoracoabdominalis von Stent-Grafts [Stent-Prothesen], mit Versorgung eines Gefäßabganges in Parallelgraft-Technik         |
| 39.73.35 ↔ | Endovaskuläre Implantation in die Aorta thoracica von Stent-Grafts [Stent-Prothesen], mit 4 und mehr Öffnungen  | 39.73.47 ↔ | Endovaskuläre Implantation in die Aorta thoracoabdominalis von Stent-Grafts [Stent-Prothesen], mit Versorgung von 2 und mehr Gefäßabgänge in Parallelgraft-Technik |
| 39.73.36 ↔ | Endovaskuläre Implantation in die Aorta thoracica von Stent-Grafts [Stent-Prothesen], mit Versorgung eines Gefäßabganges in Parallelgraft-Technik         |            |  |
| 39.73.37 ↔ | Endovaskuläre Implantation in die Aorta thoracica von Stent-Grafts [Stent-Prothesen], mit Versorgung von 2 und mehr Gefäßabgänge in Parallelgraft-Technik |            |  |

**Prozedur F51-6**

|            |  |            |  |
|------------|--|------------|--|
| 39.7A.13 ↔ | Endovaskuläre Implantation, iliakal, 3 Stent-Prothesen, ohne Seitenarm | 39.7A.16 ↔ | Endovaskuläre Implantation, iliakal, 6 und mehr Stent-Prothesen, ohne Seitenarm                        |
| 39.7A.14 ↔ | Endovaskuläre Implantation, iliakal, 4 Stent-Prothesen, ohne Seitenarm | 39.7A.21 ↔ | Endovaskuläre Implantation in Beckenarterien von Stent-Grafts [Stent-Prothesen], iliakal mit Seitenarm |
| 39.7A.15 ↔ | Endovaskuläre Implantation, iliakal, 5 Stent-Prothesen, ohne Seitenarm |            |  |

**Prozedur F51-7**

|             |                        |             |                                 |
|-------------|------------------------|-------------|---------------------------------|
| 39.C1.13 †↔ | 3 implantierte Stents  | 39.C1.1E †↔ | 12 implantierte Stents          |
| 39.C1.14 †↔ | 4 implantierte Stents  | 39.C1.1F †↔ | 13 implantierte Stents          |
| 39.C1.15 †↔ | 5 implantierte Stents  | 39.C1.1G †↔ | 14 implantierte Stents          |
| 39.C1.17 †↔ | 6 implantierte Stents  | 39.C1.1H †↔ | 15 implantierte Stents          |
| 39.C1.18 †↔ | 7 implantierte Stents  | 39.C1.1I †↔ | 16 implantierte Stents          |
| 39.C1.1A †↔ | 8 implantierte Stents  | 39.C1.1J †↔ | 17 implantierte Stents          |
| 39.C1.1B †↔ | 9 implantierte Stents  | 39.C1.1K †↔ | 18 implantierte Stents          |
| 39.C1.1C †↔ | 10 implantierte Stents | 39.C1.1L †↔ | 19 implantierte Stents          |
| 39.C1.1D †↔ | 11 implantierte Stents | 39.C1.1M †↔ | 20 und mehr implantierte Stents |

**DRG F59****Komplexe oder mässig komplexe Gefässeingriffe**

Mindestens eine Prozedur in Tabelle F59-3

**DRG F59A****Komplexe oder mässig komplexe Gefässeingriffe mit mehrzeitigen Eingriffen oder VAC**

Mehrzeitige komplexe OR-Prozeduren oder Vakuumbehandlung oder (mindestens zwei Behandlungen, die mindestens einen Tag auseinander liegen in [mindestens zwei Prozeduren in Tabelle F59-4] und PCCL &gt; 3)

**DRG F59B****Komplexe oder mässig komplexe Gefässeingriffe und äusserst schwere CC oder komplizierender Prozedur**

PCCL &gt; 3 oder Komplizierende Prozeduren

**DRG F59C****Komplexe oder mässig komplexe Gefässeingriffe mit mehrzeitigem endovaskulärem Eingriff oder Hybridtherapie**

Mindestens zwei Behandlungen, die mindestens einen Tag auseinander liegen in [mindestens zwei Prozeduren in Tabelle F59-5] oder mindestens zwei Behandlungen, die mindestens einen Tag auseinander liegen in [mindestens zwei Prozeduren in Tabelle F59-6] oder Prozedur in Tabelle F59-7 oder mindestens zwei Behandlungen, die mindestens einen Tag auseinander liegen in [mindestens zwei Prozeduren in Tabelle F59-8]

**DRG F59D****Komplexe oder mässig komplexe Gefässeingriffe mit Endarterektomie oder selektiver Thrombolyse oder Gefässintervention bei Embolie/Thrombose**

Prozedur in Tabelle F59-9 oder Prozedur in Tabelle F59-10 oder Hauptdiagnose in Tabelle F59-1 und Prozedur in Tabelle F59-11

**DRG F59E****Komplexe oder mässig komplexe Gefässeingriffe mit bestimmten Verfahren oder Alter < 16 Jahre**

Alter &lt; 16 Jahre oder Prozedur in Tabelle F59-12 oder Prozedur in Tabelle F59-13 und Prozedur in Tabelle F59-14 oder Prozedur in Tabelle F59-15 oder Prozedur in Tabelle F59-4 oder Prozedur in Tabelle F59-16 oder Prozedur in mindestens zwei der Tabellen F59-17, F59-18 oder Prozedur in Tabelle F59-19

**DRG F59F****Komplexe oder mässig komplexe Gefässeingriffe mit mehrfachen zusätzlichen Stenteinlagen oder komplizierender Diagnose oder bestimmter Prozedur, Alter > 15 Jahre**

Prozedur in Tabelle F59-20 oder Prozedur in Tabelle F59-21 oder Beidseitige Prozedur in Tabelle F59-13 oder Prozedur in Tabelle F59-22 oder Diagnose in Tabelle F59-2 oder Prozedur in Tabelle F59-23 oder Prozedur in Tabelle F59-8 oder Prozedur in Tabelle F59-18

**DRG F59G****Komplexer oder mässig komplexer Gefässeingriff, Alter > 15 Jahre****Diagnose F59-1**

|        |  |        |   |
|--------|--|--------|---|
| I80.0  | Thrombose, Phlebitis und Thrombophlebitis oberflächlicher Gefäße der unteren Extremitäten  | I80.88 | Thrombose, Phlebitis und Thrombophlebitis sonstiger Lokalisationen              |
| I80.1  | Thrombose, Phlebitis und Thrombophlebitis der V. femoralis                                 | I80.9  | Thrombose, Phlebitis und Thrombophlebitis nicht näher bezeichneter Lokalisation |
| I80.20 | Thrombose, Phlebitis und Thrombophlebitis der Beckenvenen                                  | I82.1  | Thrombophlebitis migrans  |
| I80.28 | Thrombose, Phlebitis und Thrombophlebitis sonstiger tiefer Gefäße der unteren Extremitäten | I82.2  | Embolie und Thrombose der V. cava   |
| I80.3  | Thrombose, Phlebitis und Thrombophlebitis der unteren Extremitäten, nicht näher bezeichnet | I82.80 | Embolie und Thrombose der Milzvene  |
| I80.80 | Thrombose, Phlebitis und Thrombophlebitis oberflächlicher Gefäße der oberen Extremitäten   | I82.81 | Embolie und Thrombose der Jugularisvene   |
| I80.81 | Thrombose, Phlebitis und Thrombophlebitis tiefer Gefäße der oberen Extremitäten            | I82.88 | Embolie und Thrombose sonstiger näher bezeichneter Venen                        |
|        |  | I82.9  | Embolie und Thrombose nicht näher bezeichneter Vene                             |

**Prozedur F59-10**

- 39.75.16 ↔ Perkutan-transluminale Gefäßintervention sonstige Gefäße, selektive Thrombolyse, ultraschallunterstützt

**Prozedur F59-11**

- 39.75.15 ↔ Perkutan-transluminale Gefäßintervention, sonstige Gefäße, selektive Thrombolyse
- 39.B1.11 ↔ (Perkutan-)transluminale Implantation von Stents ohne Medikamentenfreisetzung, intrakranielle Gefäße
- 39.B1.22 ↔ (Perkutan-)transluminale Implantation von Stents ohne Medikamentenfreisetzung, A. carotis n.n.bez.
- 39.B1.23 ↔ (Perkutan-)transluminale Implantation von Stents ohne Medikamentenfreisetzung, A. carotis communis
- 39.B1.25 ↔ (Perkutan-)transluminale Implantation von Stents ohne Medikamentenfreisetzung, A. carotis interna extrakraniell
- 39.B1.26 ↔ (Perkutan-)transluminale Implantation von Stents ohne Medikamentenfreisetzung, A. carotis interna extrakraniell mit A. carotis communis
- 39.B1.27 ↔ (Perkutan-)transluminale Implantation von Stents ohne Medikamentenfreisetzung, A. carotis externa
- 39.B1.28 ↔ (Perkutan-)transluminale Implantation von Stents ohne Medikamentenfreisetzung, A. vertebralis extrakraniell
- 39.B1.31 ↔ (Perkutan-)transluminale Implantation von Stents ohne Medikamentenfreisetzung, Gefäße von Schulter und Oberarm
- 39.B1.51 ↔ (Perkutan-)transluminale Implantation von Stents ohne Medikamentenfreisetzung, Gefäße von Unterarm
- 39.B1.71 ↔ (Perkutan-)transluminale Implantation von Stents ohne Medikamentenfreisetzung, Aorta
- 39.B1.74 ↔ (Perkutan-)transluminale Implantation von Stents ohne Medikamentenfreisetzung, Aortenisthmus
- 39.B1.75 ↔ (Perkutan-)transluminale Implantation von Stents ohne Medikamentenfreisetzung, Ductus arteriosus apertus
- 39.B1.81 ↔ (Perkutan-)transluminale Implantation von Stents ohne Medikamentenfreisetzung, andere thorakale Gefäße
- 39.B1.A4 ↔ (Perkutan-)transluminale Implantation von Stents ohne Medikamentenfreisetzung, A. pulmonalis
- 39.B1.C1 ↔ (Perkutan-)transluminale Implantation von Stents ohne Medikamentenfreisetzung, andere abdominale und pelvine Arterien
- 39.B1.C3 ↔ (Perkutan-)transluminale Implantation von Stents ohne Medikamentenfreisetzung, A. iliaca
- 39.B1.D1 ↔ (Perkutan-)transluminale Implantation von Stents ohne Medikamentenfreisetzung, viszerale Gefäße
- 39.B1.G1 ↔ (Perkutan-)transluminale Implantation von Stents ohne Medikamentenfreisetzung, Arterien vom Oberschenkel
- 39.B1.H1 ↔ (Perkutan-)transluminale Implantation von Stents ohne Medikamentenfreisetzung, Gefäße vom Unterschenkel
- 39.B1.J3 ↔ (Perkutan-)transluminale Implantation von Stents ohne Medikamentenfreisetzung, V. pulmonalis
- 39.B1.J7 ↔ (Perkutan-)transluminale Implantation von Stents ohne Medikamentenfreisetzung, V. cava
- 39.B1.JB ↔ (Perkutan-)transluminale Implantation von Stents ohne Medikamentenfreisetzung, andere abdominale und pelvine Venen
- 39.B1.JF ↔ (Perkutan-)transluminale Implantation von Stents ohne Medikamentenfreisetzung, Venen vom Oberschenkel
- 39.B1.JI ↔ (Perkutan-)transluminale Implantation von Stents ohne Medikamentenfreisetzung, V. portae
- 39.B1.L1 ↔ (Perkutan-)transluminale Implantation von Stents ohne Medikamentenfreisetzung, spinale Gefäße
- 39.B1.M2 ↔ (Perkutan-)transluminale Implantation von Stents ohne Medikamentenfreisetzung, Aortopulmonale Kollateralgefäße [MAPCA]
- 39.B1.N2 ↔ (Perkutan-)transluminale Implantation von Stents ohne Medikamentenfreisetzung, künstliche aortopulmonale Shunts
- 39.B2.11 ↔ (Perkutan-)transluminale Implantation von Stents mit Medikamentenfreisetzung, intrakranielle Gefäße
- 39.B2.22 ↔ (Perkutan-)transluminale Implantation von Stents mit Medikamentenfreisetzung, A. carotis n.n.bez.
- 39.B2.23 ↔ (Perkutan-)transluminale Implantation von Stents mit Medikamentenfreisetzung, A. carotis communis
- 39.B2.25 ↔ (Perkutan-)transluminale Implantation von Stents mit Medikamentenfreisetzung, A. carotis interna extrakraniell
- 39.B2.26 ↔ (Perkutan-)transluminale Implantation von Stents mit Medikamentenfreisetzung, A. carotis interna extrakraniell mit A. carotis communis
- 39.B2.27 ↔ (Perkutan-)transluminale Implantation von Stents mit Medikamentenfreisetzung, A. carotis externa
- 39.B2.28 ↔ (Perkutan-)transluminale Implantation von Stents mit Medikamentenfreisetzung, A. vertebralis extrakraniell
- 39.B2.31 ↔ (Perkutan-)transluminale Implantation von Stents mit Medikamentenfreisetzung, Gefäße von Schulter und Oberarm
- 39.B2.51 ↔ (Perkutan-)transluminale Implantation von Stents mit Medikamentenfreisetzung, Gefäße von Unterarm
- 39.B2.71 ↔ (Perkutan-)transluminale Implantation von Stents mit Medikamentenfreisetzung, Aorta
- 39.B2.74 ↔ (Perkutan-)transluminale Implantation von Stents mit Medikamentenfreisetzung, Aortenisthmus
- 39.B2.75 ↔ (Perkutan-)transluminale Implantation von Stents mit Medikamentenfreisetzung, Ductus arteriosus apertus
- 39.B2.81 ↔ (Perkutan-)transluminale Implantation von Stents mit Medikamentenfreisetzung, andere thorakale Gefäße
- 39.B2.A4 ↔ (Perkutan-)transluminale Implantation von Stents mit Medikamentenfreisetzung, A. pulmonalis
- 39.B2.C1 ↔ (Perkutan-)transluminale Implantation von Stents mit Medikamentenfreisetzung, andere abdominale und pelvine Arterien
- 39.B2.C3 ↔ (Perkutan-)transluminale Implantation von Stents mit Medikamentenfreisetzung, A. iliaca
- 39.B2.D1 ↔ (Perkutan-)transluminale Implantation von Stents mit Medikamentenfreisetzung, viszerale Gefäße
- 39.B2.G1 ↔ (Perkutan-)transluminale Implantation von Stents mit Medikamentenfreisetzung, Arterien vom Oberschenkel
- 39.B2.H1 ↔ (Perkutan-)transluminale Implantation von Stents mit Medikamentenfreisetzung, Gefäße vom Unterschenkel
- 39.B2.J3 ↔ (Perkutan-)transluminale Implantation von Stents mit Medikamentenfreisetzung, V. pulmonalis
- 39.B2.J7 ↔ (Perkutan-)transluminale Implantation von Stents mit Medikamentenfreisetzung, V. cava

|            |  |            |   |
|------------|--|------------|---|
| 39.B2.JB ↔ | (Perkutan-)transluminale Implantation von Stents mit Medikamentenfreisetzung, andere abdominale und pelvine Venen                                  | 39.B3.JF ↔ | (Perkutan-)transluminale Implantation von gecoverten Stents ohne Medikamentenfreisetzung, Venen vom Oberschenkel                                  |
| 39.B2.JF ↔ | (Perkutan-)transluminale Implantation von Stents mit Medikamentenfreisetzung, Venen vom Oberschenkel   | 39.B3.JI ↔ | (Perkutan-)transluminale Implantation von gecoverten Stents ohne Medikamentenfreisetzung, V. portae   |
| 39.B2.JI ↔ | (Perkutan-)transluminale Implantation von Stents mit Medikamentenfreisetzung, V. portae  | 39.B3.L1 ↔ | (Perkutan-)transluminale Implantation von gecoverten Stents ohne Medikamentenfreisetzung, spinale Gefässe   |
| 39.B2.L1 ↔ | (Perkutan-)transluminale Implantation von Stents mit Medikamentenfreisetzung, spinale Gefässe  | 39.B4.11 ↔ | (Perkutan-)transluminale Implantation von gecoverten Stents mit Medikamentenfreisetzung, intrakranielle Gefässe                                   |
| 39.B2.M2 ↔ | (Perkutan-)transluminale Implantation von Stents mit Medikamentenfreisetzung, Aortopulmonale Kollateralgefässe [MAPCA]                             | 39.B4.22 ↔ | (Perkutan-)transluminale Implantation von gecoverten Stents mit Medikamentenfreisetzung, A. carotis n.n.bez.                                      |
| 39.B2.N2 ↔ | (Perkutan-)transluminale Implantation von Stents mit Medikamentenfreisetzung, künstliche aortopulmonale Shunts                                     | 39.B4.23 ↔ | (Perkutan-)transluminale Implantation von gecoverten Stents mit Medikamentenfreisetzung, A. carotis communis                                      |
| 39.B3.11 ↔ | (Perkutan-)transluminale Implantation von gecoverten Stents ohne Medikamentenfreisetzung, intrakranielle Gefässe                                   | 39.B4.25 ↔ | (Perkutan-)transluminale Implantation von gecoverten Stents mit Medikamentenfreisetzung, A. carotis interna extrakraniell                         |
| 39.B3.22 ↔ | (Perkutan-)transluminale Implantation von gecoverten Stents ohne Medikamentenfreisetzung, A. carotis n.n.bez.                                      | 39.B4.26 ↔ | (Perkutan-)transluminale Implantation von gecoverten Stents mit Medikamentenfreisetzung, A. carotis interna extrakraniell mit A. carotis communis |
| 39.B3.23 ↔ | (Perkutan-)transluminale Implantation von gecoverten Stents ohne Medikamentenfreisetzung, A. carotis communis                                      | 39.B4.27 ↔ | (Perkutan-)transluminale Implantation von gecoverten Stents mit Medikamentenfreisetzung, A. carotis externa                                       |
| 39.B3.25 ↔ | (Perkutan-)transluminale Implantation von gecoverten Stents ohne Medikamentenfreisetzung, A. carotis interna extrakraniell                         | 39.B4.28 ↔ | (Perkutan-)transluminale Implantation von gecoverten Stents mit Medikamentenfreisetzung, A. vertebralis extrakraniell                             |
| 39.B3.26 ↔ | (Perkutan-)transluminale Implantation von gecoverten Stents ohne Medikamentenfreisetzung, A. carotis interna extrakraniell mit A. carotis communis | 39.B4.31 ↔ | (Perkutan-)transluminale Implantation von gecoverten Stents mit Medikamentenfreisetzung, Gefässe von Schulter und Oberarm                         |
| 39.B3.27 ↔ | (Perkutan-)transluminale Implantation von gecoverten Stents ohne Medikamentenfreisetzung, A. carotis externa                                       | 39.B4.51 ↔ | (Perkutan-)transluminale Implantation von gecoverten Stents mit Medikamentenfreisetzung, Gefässe von Unterarm                                     |
| 39.B3.28 ↔ | (Perkutan-)transluminale Implantation von gecoverten Stents ohne Medikamentenfreisetzung, A. vertebralis extrakraniell                             | 39.B4.75 ↔ | (Perkutan-)transluminale Implantation von gecoverten Stents mit Medikamentenfreisetzung, Ductus arteriosus apertus                                |
| 39.B3.31 ↔ | (Perkutan-)transluminale Implantation von gecoverten Stents ohne Medikamentenfreisetzung, Gefässe von Schulter und Oberarm                         | 39.B4.81 ↔ | (Perkutan-)transluminale Implantation von gecoverten Stents mit Medikamentenfreisetzung, andere thorakale Gefässe                                 |
| 39.B3.51 ↔ | (Perkutan-)transluminale Implantation von gecoverten Stents ohne Medikamentenfreisetzung, Gefässe von Unterarm                                     | 39.B4.C1 ↔ | (Perkutan-)transluminale Implantation von gecoverten Stents mit Medikamentenfreisetzung, andere abdominale und pelvine Arterien                   |
| 39.B3.75 ↔ | (Perkutan-)transluminale Implantation von gecoverten Stents ohne Medikamentenfreisetzung, Ductus arteriosus apertus                                | 39.B4.C3 ↔ | (Perkutan-)transluminale Implantation von gecoverten Stents mit Medikamentenfreisetzung, A. iliaca  |
| 39.B3.81 ↔ | (Perkutan-)transluminale Implantation von gecoverten Stents ohne Medikamentenfreisetzung, andere thorakale Gefässe                                 | 39.B4.D1 ↔ | (Perkutan-)transluminale Implantation von gecoverten Stents mit Medikamentenfreisetzung, viszerale Gefässe  |
| 39.B3.C1 ↔ | (Perkutan-)transluminale Implantation von gecoverten Stents ohne Medikamentenfreisetzung, andere abdominale und pelvine Arterien                   | 39.B4.G1 ↔ | (Perkutan-)transluminale Implantation von gecoverten Stents mit Medikamentenfreisetzung, Arterien vom Oberschenkel                                |
| 39.B3.C3 ↔ | (Perkutan-)transluminale Implantation von gecoverten Stents ohne Medikamentenfreisetzung, A. iliaca  | 39.B4.H1 ↔ | (Perkutan-)transluminale Implantation von gecoverten Stents mit Medikamentenfreisetzung, Gefässe vom Unterschenkel                                |
| 39.B3.D1 ↔ | (Perkutan-)transluminale Implantation von gecoverten Stents ohne Medikamentenfreisetzung, viszerale Gefässe  | 39.B4.J7 ↔ | (Perkutan-)transluminale Implantation von gecoverten Stents mit Medikamentenfreisetzung, V. cava  |
| 39.B3.G1 ↔ | (Perkutan-)transluminale Implantation von gecoverten Stents ohne Medikamentenfreisetzung, Arterien vom Oberschenkel                                | 39.B4.JB ↔ | (Perkutan-)transluminale Implantation von gecoverten Stents mit Medikamentenfreisetzung, andere abdominale und pelvine Venen                      |
| 39.B3.H1 ↔ | (Perkutan-)transluminale Implantation von gecoverten Stents ohne Medikamentenfreisetzung, Gefässe vom Unterschenkel                                | 39.B4.JF ↔ | (Perkutan-)transluminale Implantation von gecoverten Stents mit Medikamentenfreisetzung, Venen vom Oberschenkel                                   |
| 39.B3.J7 ↔ | (Perkutan-)transluminale Implantation von gecoverten Stents ohne Medikamentenfreisetzung, V. cava  | 39.B4.JI ↔ | (Perkutan-)transluminale Implantation von gecoverten Stents mit Medikamentenfreisetzung, V. portae  |
| 39.B3.JB ↔ | (Perkutan-)transluminale Implantation von gecoverten Stents ohne Medikamentenfreisetzung, andere abdominale und pelvine Venen                      |            |   |

- 39.B4.L1 ↔ (Perkutan-)transluminale Implantation von gecoverten Stents mit Medikamentenfreisetzung, spinale Gefässe
- 39.B5.11 ↔ (Perkutan-)transluminale Implantation von ungedeckten Cheatham-Platinum-Stents, intrakranielle Gefässe
- 39.B5.22 ↔ (Perkutan-)transluminale Implantation von ungedeckten Cheatham-Platinum-Stents, A. carotis n.n.bez.
- 39.B5.23 ↔ (Perkutan-)transluminale Implantation von ungedeckten Cheatham-Platinum-Stents, A. carotis communis
- 39.B5.25 ↔ (Perkutan-)transluminale Implantation von ungedeckten Cheatham-Platinum-Stents, A. carotis interna extrakraniell
- 39.B5.26 ↔ (Perkutan-)transluminale Implantation von ungedeckten Cheatham-Platinum-Stents, A. carotis interna extrakraniell mit A. carotis communis
- 39.B5.27 ↔ (Perkutan-)transluminale Implantation von ungedeckten Cheatham-Platinum-Stents, A. carotis externa
- 39.B5.31 ↔ (Perkutan-)transluminale Implantation von ungedeckten Cheatham-Platinum-Stents, Gefässe von Schulter und Oberarm
- 39.B5.51 ↔ (Perkutan-)transluminale Implantation von ungedeckten Cheatham-Platinum-Stents, Gefässe von Unterarm
- 39.B5.71 ↔ (Perkutan-)transluminale Implantation von ungedeckten Cheatham-Platinum-Stents, Aorta
- 39.B5.74 ↔ (Perkutan-)transluminale Implantation von ungedeckten Cheatham-Platinum-Stents, Aortenisthmus
- 39.B5.75 ↔ (Perkutan-)transluminale Implantation von ungedeckten Cheatham-Platinum-Stents, Ductus arteriosus apertus
- 39.B5.81 ↔ (Perkutan-)transluminale Implantation von ungedeckten Cheatham-Platinum-Stents, andere thorakale Gefässe
- 39.B5.C1 ↔ (Perkutan-)transluminale Implantation von ungedeckten Cheatham-Platinum-Stents, andere abdominale und pelvine Arterien
- 39.B5.C3 ↔ (Perkutan-)transluminale Implantation von ungedeckten Cheatham-Platinum-Stents, A. iliaca
- 39.B5.D1 ↔ (Perkutan-)transluminale Implantation von ungedeckten Cheatham-Platinum-Stents, viszerale Gefässe
- 39.B5.G1 ↔ (Perkutan-)transluminale Implantation von ungedeckten Cheatham-Platinum-Stents, Arterien vom Oberschenkel
- 39.B5.H1 ↔ (Perkutan-)transluminale Implantation von ungedeckten Cheatham-Platinum-Stents, Gefässe vom Unterschenkel
- 39.B5.J7 ↔ (Perkutan-)transluminale Implantation von ungedeckten Cheatham-Platinum-Stents, V. cava
- 39.B5.JB ↔ (Perkutan-)transluminale Implantation von ungedeckten Cheatham-Platinum-Stents, andere abdominale und pelvine Venen
- 39.B5.JF ↔ (Perkutan-)transluminale Implantation von ungedeckten Cheatham-Platinum-Stents, Venen vom Oberschenkel
- 39.B5.JI ↔ (Perkutan-)transluminale Implantation von ungedeckten Cheatham-Platinum-Stents, V. portae
- 39.B5.L1 ↔ (Perkutan-)transluminale Implantation von ungedeckten Cheatham-Platinum-Stents, spinale Gefässe
- 39.B6.11 ↔ (Perkutan-)transluminale Implantation von gecoverten Cheatham-Platinum-Stents, intrakranielle Gefässe
- 39.B6.22 ↔ (Perkutan-)transluminale Implantation von gecoverten Cheatham-Platinum-Stents, A. carotis n.n.bez.
- 39.B6.23 ↔ (Perkutan-)transluminale Implantation von gecoverten Cheatham-Platinum-Stents, A. carotis communis
- 39.B6.25 ↔ (Perkutan-)transluminale Implantation von gecoverten Cheatham-Platinum-Stents, A. carotis interna extrakraniell
- 39.B6.26 ↔ (Perkutan-)transluminale Implantation von gecoverten Cheatham-Platinum-Stents, A. carotis interna extrakraniell mit A. carotis communis
- 39.B6.27 ↔ (Perkutan-)transluminale Implantation von gecoverten Cheatham-Platinum-Stents, A. carotis externa
- 39.B6.31 ↔ (Perkutan-)transluminale Implantation von gecoverten Cheatham-Platinum-Stents, Gefässe von Schulter und Oberarm
- 39.B6.51 ↔ (Perkutan-)transluminale Implantation von gecoverten Cheatham-Platinum-Stents, Gefässe von Unterarm
- 39.B6.71 ↔ (Perkutan-)transluminale Implantation von gecoverten Cheatham-Platinum-Stents, Aorta
- 39.B6.74 ↔ (Perkutan-)transluminale Implantation von gecoverten Cheatham-Platinum-Stents, Aortenisthmus
- 39.B6.75 ↔ (Perkutan-)transluminale Implantation von gecoverten Cheatham-Platinum-Stents, Ductus arteriosus apertus
- 39.B6.81 ↔ (Perkutan-)transluminale Implantation von gecoverten Cheatham-Platinum-Stents, andere thorakale Gefässe
- 39.B6.C1 ↔ (Perkutan-)transluminale Implantation von gecoverten Cheatham-Platinum-Stents, andere abdominale und pelvine Arterien
- 39.B6.C3 ↔ (Perkutan-)transluminale Implantation von gecoverten Cheatham-Platinum-Stents, A. iliaca
- 39.B6.D1 ↔ (Perkutan-)transluminale Implantation von gecoverten Cheatham-Platinum-Stents, viszerale Gefässe
- 39.B6.G1 ↔ (Perkutan-)transluminale Implantation von gecoverten Cheatham-Platinum-Stents, Arterien vom Oberschenkel
- 39.B6.H1 ↔ (Perkutan-)transluminale Implantation von gecoverten Cheatham-Platinum-Stents, Gefässe vom Unterschenkel
- 39.B6.J7 ↔ (Perkutan-)transluminale Implantation von gecoverten Cheatham-Platinum-Stents, V. cava
- 39.B6.JB ↔ (Perkutan-)transluminale Implantation von gecoverten Cheatham-Platinum-Stents, andere abdominale und pelvine Venen
- 39.B6.JF ↔ (Perkutan-)transluminale Implantation von gecoverten Cheatham-Platinum-Stents, Venen vom Oberschenkel
- 39.B6.JI ↔ (Perkutan-)transluminale Implantation von gecoverten Cheatham-Platinum-Stents, V. portae
- 39.B6.L1 ↔ (Perkutan-)transluminale Implantation von gecoverten Cheatham-Platinum-Stents, spinale Gefässe
- 39.B7.11 ↔ (Perkutan-)transluminale Implantation von ungedeckten grosslumige Stents, intrakranielle Gefässe
- 39.B7.22 ↔ (Perkutan-)transluminale Implantation von ungedeckten grosslumige Stents, A. carotis n.n.bez.
- 39.B7.23 ↔ (Perkutan-)transluminale Implantation von ungedeckten grosslumige Stents, A. carotis communis
- 39.B7.25 ↔ (Perkutan-)transluminale Implantation von ungedeckten grosslumige Stents, A. carotis interna extrakraniell
- 39.B7.26 ↔ (Perkutan-)transluminale Implantation von ungedeckten grosslumige Stents, A. carotis interna extrakraniell mit A. carotis communis

|            |  |            |  |
|------------|--|------------|--|
| 39.B7.27 ↔ | (Perkutan-)transluminale Implantation von ungedeckten grosslumige Stents, A. carotis externa                                       | 39.B8.28 ↔ | (Perkutan-)transluminale Implantation von ungedeckten grosslumige Stents, A. vertebralis extrakraniell             |
| 39.B7.28 ↔ | (Perkutan-)transluminale Implantation von ungedeckten grosslumige Stents, A. vertebralis extrakraniell                             | 39.B8.31 ↔ | (Perkutan-)transluminale Implantation von ungedeckten grosslumige Stents, Gefässe von Schulter und Oberarm         |
| 39.B7.31 ↔ | (Perkutan-)transluminale Implantation von ungedeckten grosslumige Stents, Gefässe von Schulter und Oberarm                         | 39.B8.51 ↔ | (Perkutan-)transluminale Implantation von ungedeckten grosslumige Stents, Gefässe von Unterarm                     |
| 39.B7.51 ↔ | (Perkutan-)transluminale Implantation von ungedeckten grosslumige Stents, Gefässe von Unterarm                                     | 39.B8.71 ↔ | (Perkutan-)transluminale Implantation von ungedeckten grosslumige Stents, Aorta                                    |
| 39.B7.71 ↔ | (Perkutan-)transluminale Implantation von ungedeckten grosslumige Stents, Aorta  | 39.B8.74 ↔ | (Perkutan-)transluminale Implantation von ungedeckten grosslumige Stents, Aortenisthmus                            |
| 39.B7.74 ↔ | (Perkutan-)transluminale Implantation von ungedeckten grosslumige Stents, Aortenisthmus  | 39.B8.75 ↔ | (Perkutan-)transluminale Implantation von ungedeckten grosslumige Stents, Ductus arteriosus apertus                |
| 39.B7.75 ↔ | (Perkutan-)transluminale Implantation von ungedeckten grosslumige Stents, Ductus arteriosus apertus                                | 39.B8.81 ↔ | (Perkutan-)transluminale Implantation von ungedeckten grosslumige Stents, andere thorakale Gefässe                 |
| 39.B7.81 ↔ | (Perkutan-)transluminale Implantation von ungedeckten grosslumige Stents, andere thorakale Gefässe                                 | 39.B8.A4 ↔ | (Perkutan-)transluminale Implantation von ungedeckten grosslumige Stents, A. pulmonalis                            |
| 39.B7.A4 ↔ | (Perkutan-)transluminale Implantation von ungedeckten grosslumige Stents, A. pulmonalis  | 39.B8.C1 ↔ | (Perkutan-)transluminale Implantation von ungedeckten grosslumige Stents, andere abdominale und pelvine Arterien   |
| 39.B7.C1 ↔ | (Perkutan-)transluminale Implantation von ungedeckten grosslumige Stents, andere abdominale und pelvine Arterien                   | 39.B8.C3 ↔ | (Perkutan-)transluminale Implantation von ungedeckten grosslumige Stents, A. iliaca                                |
| 39.B7.C3 ↔ | (Perkutan-)transluminale Implantation von ungedeckten grosslumige Stents, A. iliaca  | 39.B8.D1 ↔ | (Perkutan-)transluminale Implantation von ungedeckten grosslumige Stents, viszerale Gefässe                        |
| 39.B7.D1 ↔ | (Perkutan-)transluminale Implantation von ungedeckten grosslumige Stents, viszerale Gefässe  | 39.B8.G1 ↔ | (Perkutan-)transluminale Implantation von ungedeckten grosslumige Stents, Arterien vom Oberschenkel                |
| 39.B7.G1 ↔ | (Perkutan-)transluminale Implantation von ungedeckten grosslumige Stents, Arterien vom Oberschenkel                                | 39.B8.H1 ↔ | (Perkutan-)transluminale Implantation von ungedeckten grosslumige Stents, Gefässe vom Unterschenkel                |
| 39.B7.H1 ↔ | (Perkutan-)transluminale Implantation von ungedeckten grosslumige Stents, Gefässe vom Unterschenkel                                | 39.B8.J3 ↔ | (Perkutan-)transluminale Implantation von ungedeckten grosslumige Stents, V. pulmonalis                            |
| 39.B7.J3 ↔ | (Perkutan-)transluminale Implantation von ungedeckten grosslumige Stents, V. pulmonalis  | 39.B8.J7 ↔ | (Perkutan-)transluminale Implantation von ungedeckten grosslumige Stents, V. cava                                  |
| 39.B7.J7 ↔ | (Perkutan-)transluminale Implantation von ungedeckten grosslumige Stents, V. cava  | 39.B8.JB ↔ | (Perkutan-)transluminale Implantation von ungedeckten grosslumige Stents, andere abdominale und pelvine Venen      |
| 39.B7.JB ↔ | (Perkutan-)transluminale Implantation von ungedeckten grosslumige Stents, andere abdominale und pelvine Venen                      | 39.B8.JF ↔ | (Perkutan-)transluminale Implantation von ungedeckten grosslumige Stents, Venen vom Oberschenkel                   |
| 39.B7.JF ↔ | (Perkutan-)transluminale Implantation von ungedeckten grosslumige Stents, Venen vom Oberschenkel                                   | 39.B8.JI ↔ | (Perkutan-)transluminale Implantation von ungedeckten grosslumige Stents, V. portae                                |
| 39.B7.JI ↔ | (Perkutan-)transluminale Implantation von ungedeckten grosslumige Stents, V. portae  | 39.B8.L1 ↔ | (Perkutan-)transluminale Implantation von ungedeckten grosslumige Stents, spinale Gefässe                          |
| 39.B7.L1 ↔ | (Perkutan-)transluminale Implantation von ungedeckten grosslumige Stents, spinale Gefässe  | 39.B8.M2 ↔ | (Perkutan-)transluminale Implantation von ungedeckten grosslumige Stents, Aortopulmonale Kollateralgefässe [MAPCA] |
| 39.B7.M2 ↔ | (Perkutan-)transluminale Implantation von ungedeckten grosslumige Stents, Aortopulmonale Kollateralgefässe [MAPCA]                 | 39.B8.N2 ↔ | (Perkutan-)transluminale Implantation von ungedeckten grosslumige Stents, künstliche aortopulmonale Shunts         |
| 39.B7.N2 ↔ | (Perkutan-)transluminale Implantation von ungedeckten grosslumige Stents, künstliche aortopulmonale Shunts                         | 39.BA.A4 ↔ | (Perkutan-)transluminale Implantation von ungedeckten Wachstumsstents, A. pulmonalis                               |
| 39.B8.11 ↔ | (Perkutan-)transluminale Implantation von ungedeckten grosslumige Stents, intrakranielle Gefässe                                   | 39.BA.J3 ↔ | (Perkutan-)transluminale Implantation von ungedeckten Wachstumsstents, V. pulmonalis                               |
| 39.B8.22 ↔ | (Perkutan-)transluminale Implantation von ungedeckten grosslumige Stents, A. carotis n.n.bez.                                      | 39.BA.M2 ↔ | (Perkutan-)transluminale Implantation von ungedeckten Wachstumsstents, Aortopulmonale Kollateralgefässe [MAPCA]    |
| 39.B8.23 ↔ | (Perkutan-)transluminale Implantation von ungedeckten grosslumige Stents, A. carotis communis                                      | 39.BA.N2 ↔ | (Perkutan-)transluminale Implantation von ungedeckten Wachstumsstents, künstliche aortopulmonale Shunts            |
| 39.B8.25 ↔ | (Perkutan-)transluminale Implantation von ungedeckten grosslumige Stents, A. carotis interna extrakraniell                         | 39.BB.09 ↔ | (Perkutan-)transluminale Implantation von ungedeckten Wachstumsstents, sonstige                                    |
| 39.B8.26 ↔ | (Perkutan-)transluminale Implantation von ungedeckten grosslumige Stents, A. carotis interna extrakraniell mit A. carotis communis | 39.BB.A4 ↔ | (Perkutan-)transluminale Implantation von ungedeckten Wachstumsstents, A. pulmonalis                               |
| 39.B8.27 ↔ | (Perkutan-)transluminale Implantation von ungedeckten grosslumige Stents, A. carotis externa                                       | 39.BB.J3 ↔ | (Perkutan-)transluminale Implantation von ungedeckten Wachstumsstents, V. pulmonalis                               |

- 39.BB.M2 ↔ (Perkutan-)transluminale Implantation von gecoverten Wachstumsstents, Aortopulmonale Kollateralgefäße [MAPCA]
- 39.BB.N2 ↔ (Perkutan-)transluminale Implantation von gecoverten Wachstumsstents, künstliche aortopulmonale Shunts
- 39.BE ↔ (Perkutan-)transluminale Implantation eines selbstexpandierenden Bifurkationsstents, intrakraniell
- 39.BF.11 ↔ (Perkutan-)transluminale Implantation von selbstexpandierenden Mikrostents, intrakranielle Gefäße
- 39.BF.51 ↔ (Perkutan-)transluminale Implantation von selbstexpandierenden Mikrostents, Gefäße vom Unterarm
- 39.BF.H1 ↔ (Perkutan-)transluminale Implantation von selbstexpandierenden Mikrostents, Gefäße vom Unterschenkel
- 39.BG.31 ↔ (Perkutan-)transluminale Implantation von aus Einzeldrähnten verwobenen Nitinolstents, Gefäße von Schulter und Oberarm
- 39.BG.81 ↔ (Perkutan-)transluminale Implantation von aus Einzeldrähnten verwobenen Nitinolstents, andere thorakale Gefäße
- 39.BG.C1 ↔ (Perkutan-)transluminale Implantation von aus Einzeldrähnten verwobenen Nitinolstents, andere abdominale und pelvine Arterien
- 39.BG.C3 ↔ (Perkutan-)transluminale Implantation von aus Einzeldrähnten verwobenen Nitinolstents, A. iliaca
- 39.BG.G1 ↔ (Perkutan-)transluminale Implantation von aus Einzeldrähnten verwobenen Nitinolstents, Arterien vom Oberschenkel
- 39.BG.H1 ↔ (Perkutan-)transluminale Implantation von aus Einzeldrähnten verwobenen Nitinolstents, Gefäße vom Unterschenkel
- 39.BH.11 ↔ (Perkutan-)transluminale Implantation von Stents zur Strömungslaminierung bei Aneurysmen, intrakranielle Gefäße
- 39.BH.22 ↔ (Perkutan-)transluminale Implantation von Stents zur Strömungslaminierung bei Aneurysmen, A. carotis n.n.bez.
- 39.BH.23 ↔ (Perkutan-)transluminale Implantation von Stents zur Strömungslaminierung bei Aneurysmen, A. carotis communis
- 39.BH.25 ↔ (Perkutan-)transluminale Implantation von Stents zur Strömungslaminierung bei Aneurysmen, A. carotis interna extrakraniell
- 39.BH.26 ↔ (Perkutan-)transluminale Implantation von Stents zur Strömungslaminierung bei Aneurysmen, A. carotis interna extrakraniell mit A. carotis communis
- 39.BH.27 ↔ (Perkutan-)transluminale Implantation von Stents zur Strömungslaminierung bei Aneurysmen, A. carotis externa
- 39.BH.28 ↔ (Perkutan-)transluminale Implantation von Stents zur Strömungslaminierung bei Aneurysmen, A. vertebralis extrakraniell
- 39.BH.31 ↔ (Perkutan-)transluminale Implantation von Stents zur Strömungslaminierung bei Aneurysmen, Gefäße von Schulter und Oberarm
- 39.BH.51 ↔ (Perkutan-)transluminale Implantation von Stents zur Strömungslaminierung bei Aneurysmen, Gefäße von Unterarm
- 39.BH.71 ↔ (Perkutan-)transluminale Implantation von Stents zur Strömungslaminierung bei Aneurysmen, Aorta
- 39.BH.74 ↔ (Perkutan-)transluminale Implantation von Stents zur Strömungslaminierung bei Aneurysmen, Aortenisthmus
- 39.BH.75 ↔ (Perkutan-)transluminale Implantation von Stents zur Strömungslaminierung bei Aneurysmen, Ductus arteriosus apertus
- 39.BH.81 ↔ (Perkutan-)transluminale Implantation von Stents zur Strömungslaminierung bei Aneurysmen, andere thorakale Gefäße
- 39.BH.C1 ↔ (Perkutan-)transluminale Implantation von Stents zur Strömungslaminierung bei Aneurysmen, andere abdominale und pelvine Arterien
- 39.BH.C3 ↔ (Perkutan-)transluminale Implantation von Stents zur Strömungslaminierung bei Aneurysmen, A. iliaca
- 39.BH.D1 ↔ (Perkutan-)transluminale Implantation von Stents zur Strömungslaminierung bei Aneurysmen, viszerale Gefäße
- 39.BH.G1 ↔ (Perkutan-)transluminale Implantation von Stents zur Strömungslaminierung bei Aneurysmen, Arterien vom Oberschenkel
- 39.BH.H1 ↔ (Perkutan-)transluminale Implantation von Stents zur Strömungslaminierung bei Aneurysmen, Gefäße vom Unterschenkel
- 39.BH.J7 ↔ (Perkutan-)transluminale Implantation von Stents zur Strömungslaminierung bei Aneurysmen, V. cava
- 39.BH.JB ↔ (Perkutan-)transluminale Implantation von Stents zur Strömungslaminierung bei Aneurysmen, andere abdominale und pelvine Venen
- 39.BH.JF ↔ (Perkutan-)transluminale Implantation von Stents zur Strömungslaminierung bei Aneurysmen, Venen vom Oberschenkel
- 39.BH.JI ↔ (Perkutan-)transluminale Implantation von Stents zur Strömungslaminierung bei Aneurysmen, V. portae
- 39.BH.L1 ↔ (Perkutan-)transluminale Implantation von Stents zur Strömungslaminierung bei Aneurysmen, spinale Gefäße

### Prozedur F59-12

- 39.75.20 †↔ Perkutan-transluminale Gefäßintervention, sonstige Gefäße, kathetergestützte Radiofrequenzablation über die A. renalis
- 39.75.21 †↔ Perkutan-transluminale Gefäßintervention, sonstige Gefäße, kathetergestützte zirkumferentielle Ultrashallablation über die A. renalis

### Prozedur F59-13

- 39.B1.09 ↔ (Perkutan-)transluminale Implantation von Stents ohne Medikamentenfreisetzung, sonstige
- 39.B1.11 ↔ (Perkutan-)transluminale Implantation von Stents ohne Medikamentenfreisetzung, intrakranielle Gefäße
- 39.B1.22 ↔ (Perkutan-)transluminale Implantation von Stents ohne Medikamentenfreisetzung, A. carotis n.n.bez.
- 39.B1.23 ↔ (Perkutan-)transluminale Implantation von Stents ohne Medikamentenfreisetzung, A. carotis communis
- 39.B1.25 ↔ (Perkutan-)transluminale Implantation von Stents ohne Medikamentenfreisetzung, A. carotis interna extrakraniell
- 39.B1.26 ↔ (Perkutan-)transluminale Implantation von Stents ohne Medikamentenfreisetzung, A. carotis interna extrakraniell mit A. carotis communis
- 39.B1.27 ↔ (Perkutan-)transluminale Implantation von Stents ohne Medikamentenfreisetzung, A. carotis externa

|            |  |            |  |
|------------|--|------------|--|
| 39.B1.28 ↔ | (Perkutan-)transluminale Implantation von Stents ohne Medikamentenfreisetzung, A. vertebralis extrakraniell                            | 39.B2.81 ↔ | (Perkutan-)transluminale Implantation von Stents mit Medikamentenfreisetzung, andere thorakale Gefäße  |
| 39.B1.31 ↔ | (Perkutan-)transluminale Implantation von Stents ohne Medikamentenfreisetzung, Gefäße von Schulter und Oberarm                         | 39.B2.A4 ↔ | (Perkutan-)transluminale Implantation von Stents mit Medikamentenfreisetzung, A. pulmonalis  |
| 39.B1.51 ↔ | (Perkutan-)transluminale Implantation von Stents ohne Medikamentenfreisetzung, Gefäße von Unterarm                                     | 39.B2.C1 ↔ | (Perkutan-)transluminale Implantation von Stents mit Medikamentenfreisetzung, andere abdominale und pelvine Arterien                               |
| 39.B1.71 ↔ | (Perkutan-)transluminale Implantation von Stents ohne Medikamentenfreisetzung, Aorta   | 39.B2.C3 ↔ | (Perkutan-)transluminale Implantation von Stents mit Medikamentenfreisetzung, A. iliaca  |
| 39.B1.74 ↔ | (Perkutan-)transluminale Implantation von Stents ohne Medikamentenfreisetzung, Aortenisthmus   | 39.B2.D1 ↔ | (Perkutan-)transluminale Implantation von Stents mit Medikamentenfreisetzung, viszerale Gefäße   |
| 39.B1.81 ↔ | (Perkutan-)transluminale Implantation von Stents ohne Medikamentenfreisetzung, andere thorakale Gefäße                                 | 39.B2.G1 ↔ | (Perkutan-)transluminale Implantation von Stents mit Medikamentenfreisetzung, Arterien vom Oberschenkel  |
| 39.B1.A4 ↔ | (Perkutan-)transluminale Implantation von Stents ohne Medikamentenfreisetzung, A. pulmonalis   | 39.B2.H1 ↔ | (Perkutan-)transluminale Implantation von Stents mit Medikamentenfreisetzung, Gefäße vom Unterschenkel   |
| 39.B1.C1 ↔ | (Perkutan-)transluminale Implantation von Stents ohne Medikamentenfreisetzung, andere abdominale und pelvine Arterien                  | 39.B2.J3 ↔ | (Perkutan-)transluminale Implantation von Stents mit Medikamentenfreisetzung, V. pulmonalis  |
| 39.B1.C3 ↔ | (Perkutan-)transluminale Implantation von Stents ohne Medikamentenfreisetzung, A. iliaca   | 39.B2.J7 ↔ | (Perkutan-)transluminale Implantation von Stents mit Medikamentenfreisetzung, V. cava  |
| 39.B1.D1 ↔ | (Perkutan-)transluminale Implantation von Stents ohne Medikamentenfreisetzung, viszerale Gefäße  | 39.B2.JB ↔ | (Perkutan-)transluminale Implantation von Stents mit Medikamentenfreisetzung, andere abdominale und pelvine Venen                                  |
| 39.B1.G1 ↔ | (Perkutan-)transluminale Implantation von Stents ohne Medikamentenfreisetzung, Arterien vom Oberschenkel                               | 39.B2.JF ↔ | (Perkutan-)transluminale Implantation von Stents mit Medikamentenfreisetzung, Venen vom Oberschenkel   |
| 39.B1.H1 ↔ | (Perkutan-)transluminale Implantation von Stents ohne Medikamentenfreisetzung, Gefäße vom Unterschenkel                                | 39.B2.JI ↔ | (Perkutan-)transluminale Implantation von Stents mit Medikamentenfreisetzung, V. portae  |
| 39.B1.J3 ↔ | (Perkutan-)transluminale Implantation von Stents ohne Medikamentenfreisetzung, V. pulmonalis   | 39.B3.11 ↔ | (Perkutan-)transluminale Implantation von gecoverten Stents ohne Medikamentenfreisetzung, intrakranielle Gefäße                                    |
| 39.B1.J7 ↔ | (Perkutan-)transluminale Implantation von Stents ohne Medikamentenfreisetzung, V. cava   | 39.B3.22 ↔ | (Perkutan-)transluminale Implantation von gecoverten Stents ohne Medikamentenfreisetzung, A. carotis n.n.bez.                                      |
| 39.B1.JB ↔ | (Perkutan-)transluminale Implantation von Stents ohne Medikamentenfreisetzung, andere abdominale und pelvine Venen                     | 39.B3.23 ↔ | (Perkutan-)transluminale Implantation von gecoverten Stents ohne Medikamentenfreisetzung, A. carotis communis                                      |
| 39.B1.JF ↔ | (Perkutan-)transluminale Implantation von Stents ohne Medikamentenfreisetzung, Venen vom Oberschenkel                                  | 39.B3.25 ↔ | (Perkutan-)transluminale Implantation von gecoverten Stents ohne Medikamentenfreisetzung, A. carotis interna extrakraniell                         |
| 39.B1.JI ↔ | (Perkutan-)transluminale Implantation von Stents ohne Medikamentenfreisetzung, V. portae   | 39.B3.26 ↔ | (Perkutan-)transluminale Implantation von gecoverten Stents ohne Medikamentenfreisetzung, A. carotis interna extrakraniell mit A. carotis communis |
| 39.B2.09 ↔ | (Perkutan-)transluminale Implantation von Stents mit Medikamentenfreisetzung, sonstige   | 39.B3.27 ↔ | (Perkutan-)transluminale Implantation von gecoverten Stents ohne Medikamentenfreisetzung, A. carotis externa                                       |
| 39.B2.11 ↔ | (Perkutan-)transluminale Implantation von Stents mit Medikamentenfreisetzung, intrakranielle Gefäße                                    | 39.B3.28 ↔ | (Perkutan-)transluminale Implantation von gecoverten Stents ohne Medikamentenfreisetzung, A. vertebralis extrakraniell                             |
| 39.B2.22 ↔ | (Perkutan-)transluminale Implantation von Stents mit Medikamentenfreisetzung, A. carotis n.n.bez.                                      | 39.B3.J7 ↔ | (Perkutan-)transluminale Implantation von gecoverten Stents ohne Medikamentenfreisetzung, V. cava  |
| 39.B2.23 ↔ | (Perkutan-)transluminale Implantation von Stents mit Medikamentenfreisetzung, A. carotis communis                                      | 39.B3.JI ↔ | (Perkutan-)transluminale Implantation von gecoverten Stents ohne Medikamentenfreisetzung, V. portae  |
| 39.B2.25 ↔ | (Perkutan-)transluminale Implantation von Stents mit Medikamentenfreisetzung, A. carotis interna extrakraniell                         | 39.B4.11 ↔ | (Perkutan-)transluminale Implantation von gecoverten Stents mit Medikamentenfreisetzung, intrakranielle Gefäße                                     |
| 39.B2.26 ↔ | (Perkutan-)transluminale Implantation von Stents mit Medikamentenfreisetzung, A. carotis interna extrakraniell mit A. carotis communis | 39.B4.22 ↔ | (Perkutan-)transluminale Implantation von gecoverten Stents mit Medikamentenfreisetzung, A. carotis n.n.bez.                                       |
| 39.B2.27 ↔ | (Perkutan-)transluminale Implantation von Stents mit Medikamentenfreisetzung, A. carotis externa                                       | 39.B4.23 ↔ | (Perkutan-)transluminale Implantation von gecoverten Stents mit Medikamentenfreisetzung, A. carotis communis                                       |
| 39.B2.28 ↔ | (Perkutan-)transluminale Implantation von Stents mit Medikamentenfreisetzung, A. vertebralis extrakraniell                             | 39.B4.25 ↔ | (Perkutan-)transluminale Implantation von gecoverten Stents mit Medikamentenfreisetzung, A. carotis interna extrakraniell                          |
| 39.B2.31 ↔ | (Perkutan-)transluminale Implantation von Stents mit Medikamentenfreisetzung, Gefäße von Schulter und Oberarm                          |            |  |
| 39.B2.51 ↔ | (Perkutan-)transluminale Implantation von Stents mit Medikamentenfreisetzung, Gefäße von Unterarm                                      |            |  |
| 39.B2.71 ↔ | (Perkutan-)transluminale Implantation von Stents mit Medikamentenfreisetzung, Aorta  |            |  |
| 39.B2.74 ↔ | (Perkutan-)transluminale Implantation von Stents mit Medikamentenfreisetzung, Aortenisthmus  |            |  |



- 39.B4.26 ↔ (Perkutan-)transluminale Implantation von gecoverten Stents mit Medikamentenfreisetzung, A. carotis interna extrakraniell mit A. carotis communis
- 39.B4.27 ↔ (Perkutan-)transluminale Implantation von gecoverten Stents mit Medikamentenfreisetzung, A. carotis externa
- 39.B4.28 ↔ (Perkutan-)transluminale Implantation von gecoverten Stents mit Medikamentenfreisetzung, A. vertebralis extrakraniell
- 39.B4.J7 ↔ (Perkutan-)transluminale Implantation von gecoverten Stents mit Medikamentenfreisetzung, V. cava
- 39.B4.JI ↔ (Perkutan-)transluminale Implantation von gecoverten Stents mit Medikamentenfreisetzung, V. portae
- 39.B5.11 ↔ (Perkutan-)transluminale Implantation von ungecoverten Cheatham-Platinum-Stents, intrakranielle Gefässe
- 39.B5.22 ↔ (Perkutan-)transluminale Implantation von ungecoverten Cheatham-Platinum-Stents, A. carotis n.n.bez.
- 39.B5.23 ↔ (Perkutan-)transluminale Implantation von ungecoverten Cheatham-Platinum-Stents, A. carotis communis
- 39.B5.25 ↔ (Perkutan-)transluminale Implantation von ungecoverten Cheatham-Platinum-Stents, A. carotis interna extrakraniell
- 39.B5.26 ↔ (Perkutan-)transluminale Implantation von ungecoverten Cheatham-Platinum-Stents, A. carotis interna extrakraniell mit A. carotis communis
- 39.B5.27 ↔ (Perkutan-)transluminale Implantation von ungecoverten Cheatham-Platinum-Stents, A. carotis externa
- 39.B5.71 ↔ (Perkutan-)transluminale Implantation von ungecoverten Cheatham-Platinum-Stents, Aorta
- 39.B5.74 ↔ (Perkutan-)transluminale Implantation von ungecoverten Cheatham-Platinum-Stents, Aortenisthmus
- 39.B5.J7 ↔ (Perkutan-)transluminale Implantation von ungecoverten Cheatham-Platinum-Stents, V. cava
- 39.B5.JI ↔ (Perkutan-)transluminale Implantation von ungecoverten Cheatham-Platinum-Stents, V. portae
- 39.B6.11 ↔ (Perkutan-)transluminale Implantation von gecoverten Cheatham-Platinum-Stents, intrakranielle Gefässe
- 39.B6.22 ↔ (Perkutan-)transluminale Implantation von gecoverten Cheatham-Platinum-Stents, A. carotis n.n.bez.
- 39.B6.23 ↔ (Perkutan-)transluminale Implantation von gecoverten Cheatham-Platinum-Stents, A. carotis communis
- 39.B6.25 ↔ (Perkutan-)transluminale Implantation von gecoverten Cheatham-Platinum-Stents, A. carotis interna extrakraniell
- 39.B6.26 ↔ (Perkutan-)transluminale Implantation von gecoverten Cheatham-Platinum-Stents, A. carotis interna extrakraniell mit A. carotis communis
- 39.B6.27 ↔ (Perkutan-)transluminale Implantation von gecoverten Cheatham-Platinum-Stents, A. carotis externa
- 39.B6.71 ↔ (Perkutan-)transluminale Implantation von gecoverten Cheatham-Platinum-Stents, Aorta
- 39.B6.74 ↔ (Perkutan-)transluminale Implantation von gecoverten Cheatham-Platinum-Stents, Aortenisthmus
- 39.B6.J7 ↔ (Perkutan-)transluminale Implantation von gecoverten Cheatham-Platinum-Stents, V. cava
- 39.B6.JI ↔ (Perkutan-)transluminale Implantation von gecoverten Cheatham-Platinum-Stents, V. portae
- 39.B7.09 ↔ (Perkutan-)transluminale Implantation von ungecoverten grosslumige Stents, sonstige
- 39.B7.11 ↔ (Perkutan-)transluminale Implantation von ungecoverten grosslumige Stents, intrakranielle Gefässe
- 39.B7.22 ↔ (Perkutan-)transluminale Implantation von ungecoverten grosslumige Stents, A. carotis n.n.bez.
- 39.B7.23 ↔ (Perkutan-)transluminale Implantation von ungecoverten grosslumige Stents, A. carotis communis
- 39.B7.25 ↔ (Perkutan-)transluminale Implantation von ungecoverten grosslumige Stents, A. carotis interna extrakraniell
- 39.B7.26 ↔ (Perkutan-)transluminale Implantation von ungecoverten grosslumige Stents, A. carotis interna extrakraniell mit A. carotis communis
- 39.B7.27 ↔ (Perkutan-)transluminale Implantation von ungecoverten grosslumige Stents, A. carotis externa
- 39.B7.28 ↔ (Perkutan-)transluminale Implantation von ungecoverten grosslumige Stents, A. vertebralis extrakraniell
- 39.B7.31 ↔ (Perkutan-)transluminale Implantation von ungecoverten grosslumige Stents, Gefässe von Schulter und Oberarm
- 39.B7.51 ↔ (Perkutan-)transluminale Implantation von ungecoverten grosslumige Stents, Gefässe von Unterarm
- 39.B7.71 ↔ (Perkutan-)transluminale Implantation von ungecoverten grosslumige Stents, Aorta
- 39.B7.74 ↔ (Perkutan-)transluminale Implantation von ungecoverten grosslumige Stents, Aortenisthmus
- 39.B7.81 ↔ (Perkutan-)transluminale Implantation von ungecoverten grosslumige Stents, andere thorakale Gefässe
- 39.B7.A4 ↔ (Perkutan-)transluminale Implantation von ungecoverten grosslumige Stents, A. pulmonalis
- 39.B7.C1 ↔ (Perkutan-)transluminale Implantation von ungecoverten grosslumige Stents, andere abdominale und pelvine Arterien
- 39.B7.C3 ↔ (Perkutan-)transluminale Implantation von ungecoverten grosslumige Stents, A. iliaca
- 39.B7.D1 ↔ (Perkutan-)transluminale Implantation von ungecoverten grosslumige Stents, viszerale Gefässe
- 39.B7.G1 ↔ (Perkutan-)transluminale Implantation von ungecoverten grosslumige Stents, Arterien vom Oberschenkel
- 39.B7.H1 ↔ (Perkutan-)transluminale Implantation von ungecoverten grosslumige Stents, Gefässe vom Unterschenkel
- 39.B7.J3 ↔ (Perkutan-)transluminale Implantation von ungecoverten grosslumige Stents, V. pulmonalis
- 39.B7.J7 ↔ (Perkutan-)transluminale Implantation von ungecoverten grosslumige Stents, V. cava
- 39.B7.JB ↔ (Perkutan-)transluminale Implantation von ungecoverten grosslumige Stents, andere abdominale und pelvine Venen
- 39.B7.JF ↔ (Perkutan-)transluminale Implantation von ungecoverten grosslumige Stents, Venen vom Oberschenkel
- 39.B7.JI ↔ (Perkutan-)transluminale Implantation von ungecoverten grosslumige Stents, V. portae
- 39.B8.11 ↔ (Perkutan-)transluminale Implantation von gecoverten grosslumige Stents, intrakranielle Gefässe
- 39.B8.22 ↔ (Perkutan-)transluminale Implantation von gecoverten grosslumige Stents, A. carotis n.n.bez.
- 39.B8.23 ↔ (Perkutan-)transluminale Implantation von gecoverten grosslumige Stents, A. carotis communis
- 39.B8.25 ↔ (Perkutan-)transluminale Implantation von gecoverten grosslumige Stents, A. carotis interna extrakraniell

- 39.B8.26 ↔ (Perkutan-)transluminale Implantation von gecoverten grosslumige Stents, A. carotis interna extrakraniell mit A. carotis communis
- 39.B8.27 ↔ (Perkutan-)transluminale Implantation von gecoverten grosslumige Stents, A. carotis externa
- 39.B8.28 ↔ (Perkutan-)transluminale Implantation von gecoverten grosslumige Stents, A. vertebralis extrakraniell
- 39.B8.71 ↔ (Perkutan-)transluminale Implantation von gecoverten grosslumige Stents, Aorta
- 39.B8.74 ↔ (Perkutan-)transluminale Implantation von gecoverten grosslumige Stents, Aortenisthmus
- 39.B8.A4 ↔ (Perkutan-)transluminale Implantation von gecoverten grosslumige Stents, A. pulmonalis
- 39.B8.J3 ↔ (Perkutan-)transluminale Implantation von gecoverten grosslumige Stents, V. pulmonalis
- 39.B8.J7 ↔ (Perkutan-)transluminale Implantation von gecoverten grosslumige Stents, V. cava
- 39.B8.JI ↔ (Perkutan-)transluminale Implantation von gecoverten grosslumige Stents, V. portae
- 39.BA.A4 ↔ (Perkutan-)transluminale Implantation von ungecoverten Wachstumsstents, A. pulmonalis
- 39.BA.J3 ↔ (Perkutan-)transluminale Implantation von ungecoverten Wachstumsstents, V. pulmonalis
- 39.BB.A4 ↔ (Perkutan-)transluminale Implantation von gecoverten Wachstumsstents, A. pulmonalis
- 39.BB.J3 ↔ (Perkutan-)transluminale Implantation von gecoverten Wachstumsstents, V. pulmonalis
- 39.BE ↔ (Perkutan-)transluminale Implantation eines selbstexpandierenden Bifurkationsstents, intrakraniell
- 39.BF.09 ↔ (Perkutan-)transluminale Implantation von selbstexpandierenden Mikrostents, sonstige
- 39.BF.11 ↔ (Perkutan-)transluminale Implantation von selbstexpandierenden Mikrostents, intrakranielle Gefässe
- 39.BF.51 ↔ (Perkutan-)transluminale Implantation von selbstexpandierenden Mikrostents, Gefässe vom Unterarm
- 39.BF.H1 ↔ (Perkutan-)transluminale Implantation von selbstexpandierenden Mikrostents, Gefässe vom Unterschenkel
- 39.BH.09 ↔ (Perkutan-)transluminale Implantation von Stents zur Strömungslaminierung bei Aneurysmen, sonstige
- 39.BH.22 ↔ (Perkutan-)transluminale Implantation von Stents zur Strömungslaminierung bei Aneurysmen, A. carotis n.n.bez.
- 39.BH.23 ↔ (Perkutan-)transluminale Implantation von Stents zur Strömungslaminierung bei Aneurysmen, A. carotis communis
- 39.BH.25 ↔ (Perkutan-)transluminale Implantation von Stents zur Strömungslaminierung bei Aneurysmen, A. carotis interna extrakraniell
- 39.BH.26 ↔ (Perkutan-)transluminale Implantation von Stents zur Strömungslaminierung bei Aneurysmen, A. carotis interna extrakraniell mit A. carotis communis
- 39.BH.27 ↔ (Perkutan-)transluminale Implantation von Stents zur Strömungslaminierung bei Aneurysmen, A. carotis externa
- 39.BH.28 ↔ (Perkutan-)transluminale Implantation von Stents zur Strömungslaminierung bei Aneurysmen, A. vertebralis extrakraniell
- 39.BH.31 ↔ (Perkutan-)transluminale Implantation von Stents zur Strömungslaminierung bei Aneurysmen, Gefässe von Schulter und Oberarm
- 39.BH.51 ↔ (Perkutan-)transluminale Implantation von Stents zur Strömungslaminierung bei Aneurysmen, Gefässe von Unterarm
- 39.BH.71 ↔ (Perkutan-)transluminale Implantation von Stents zur Strömungslaminierung bei Aneurysmen, Aorta
- 39.BH.74 ↔ (Perkutan-)transluminale Implantation von Stents zur Strömungslaminierung bei Aneurysmen, Aortenisthmus
- 39.BH.81 ↔ (Perkutan-)transluminale Implantation von Stents zur Strömungslaminierung bei Aneurysmen, andere thorakale Gefässe
- 39.BH.C1 ↔ (Perkutan-)transluminale Implantation von Stents zur Strömungslaminierung bei Aneurysmen, andere abdominale und pelvine Arterien
- 39.BH.C3 ↔ (Perkutan-)transluminale Implantation von Stents zur Strömungslaminierung bei Aneurysmen, A. iliaca
- 39.BH.D1 ↔ (Perkutan-)transluminale Implantation von Stents zur Strömungslaminierung bei Aneurysmen, viszerale Gefässe
- 39.BH.G1 ↔ (Perkutan-)transluminale Implantation von Stents zur Strömungslaminierung bei Aneurysmen, Arterien vom Oberschenkel
- 39.BH.H1 ↔ (Perkutan-)transluminale Implantation von Stents zur Strömungslaminierung bei Aneurysmen, Gefässe vom Unterschenkel
- 39.BH.J7 ↔ (Perkutan-)transluminale Implantation von Stents zur Strömungslaminierung bei Aneurysmen, V. cava
- 39.BH.JB ↔ (Perkutan-)transluminale Implantation von Stents zur Strömungslaminierung bei Aneurysmen, andere abdominale und pelvine Venen
- 39.BH.JF ↔ (Perkutan-)transluminale Implantation von Stents zur Strömungslaminierung bei Aneurysmen, Venen vom Oberschenkel
- 39.BH.JI ↔ (Perkutan-)transluminale Implantation von Stents zur Strömungslaminierung bei Aneurysmen, V. portae

### Prozedur F59-14

- 39.50.21 ↔ Angioplastik Thrombektomie an sonstigem(n) Nicht-Herzkranzgefäss(en)
- 39.76.62 ↔ Perkutane stentgestützte Thrombektomie an extrakraniellen Gefässen

### Prozedur F59-15

- 39.75.11 ↔ Perkutan-transluminale Gefässintervention, sonstige Gefässe, Rotationsthrombektomie
- 39.76.61 ↔ Perkutane Rotationsthrombektomie an präzerebralem(en) (extrakraniellem(en)) Gefäss(en)
- 39.77.61 ↔ Perkutane Rotationsthrombektomie an intrakraniellem(n) Gefäss(en)

**Prozedur F59-16**

|             |   |             |  |
|-------------|---|-------------|--|
| 38.03.00 ‡↔ | Inzision von Gefässen der oberen Extremität, n.n.bez.     | 38.03.99 ‡↔ | Inzision von Gefässen der oberen Extremität, sonstige  |
| 38.03.10 ‡↔ | Inzision von Arterien der oberen Extremität, n.n.bez.     | 38.08.00 ‡↔ | Inzision von Arterien der unteren Extremität, n.n.bez. |
| 38.03.11 ‡↔ | Inzision der A. axillaris                                 | 38.08.10 ‡↔ | Inzision der A. femoralis (communis) (superficialis)   |
| 38.03.19 ‡↔ | Inzision von sonstigen Arterien des Oberarms              | 38.08.11 ‡↔ | Inzision der A. profunda femoris                       |
| 38.03.20 ‡↔ | Inzision von Arterien des Unterarms                       | 38.08.12 ‡↔ | Inzision der A. poplitea                               |
| 38.03.21 ‡↔ | Inzision von Arterien der Hand                            | 38.08.99 ‡↔ | Inzision von Arterien der unteren Extremität, sonstige |
| 38.03.30 ‡↔ | Inzision von Venen der oberen Extremität, n.n.bez.        | 38.09.00 ‡↔ | Inzision von Venen der unteren Extremität, n.n.bez.    |
| 38.03.31 ‡↔ | Inzision der V. axillaris                                 | 38.09.10 ‡↔ | Inzision von tiefen Venen der unteren Extremität       |
| 38.03.38 ‡↔ | Inzision von sonstigen tiefen Venen der oberen Extremität | 38.09.99 ‡↔ | Inzision von Venen der unteren Extremität, sonstige    |
| 38.03.39 ‡↔ | Inzision von Venen der oberen Extremität, sonstige        |             |  |

**Prozedur F59-17**

|             |   |             |  |
|-------------|---|-------------|--|
| 00.4C.12 ‡↔ | Einsetzen von 2 medikamentenfreisetzenden Ballons | 00.4C.14 ‡↔ | Einsetzen von 4 und mehr medikamentenfreisetzenden Ballons |
| 00.4C.13 ‡↔ | Einsetzen von 3 medikamentenfreisetzenden Ballons |             |  |

**Prozedur F59-18**

|            |   |
|------------|---|
| 39.50.15 ↔ | Angioplastik oder Atherektomie an sonstigem(n) Nicht-Herzkranzgefäss(en) mittels Lithotripsie |
|------------|---|

**Prozedur F59-19**

|             |   |             |  |
|-------------|---|-------------|--|
| 00.4C.13 ‡↔ | Einsetzen von 3 medikamentenfreisetzenden Ballons | 00.4C.14 ‡↔ | Einsetzen von 4 und mehr medikamentenfreisetzenden Ballons |
|-------------|---|-------------|--|

**Diagnose F59-2**

|        |  |        |   |
|--------|--|--------|---|
| 170.24 | Atherosklerose der Extremitätenarterien: Becken-Bein-Typ, mit Ulzeration | 170.25 | Atherosklerose der Extremitätenarterien: Becken-Bein-Typ, mit Gangrän |
|--------|--|--------|---|

**Prozedur F59-20**

|            |  |            |   |
|------------|--|------------|---|
| 38.06.00 ↔ | Inzision von abdominalen Arterien, n.n.bez.                              | 38.16.17 ↔ | Enderarteriektomie der A. lumbalis  |
| 38.06.10 ↔ | Inzision von viszeralen Arterien, n.n.bez.                               | 38.16.18 ↔ | Enderarteriektomie der A. iliaca  |
| 38.06.11 ↔ | Inzision des Truncus coeliacus   | 38.16.21 ↔ | Endovenektomie an der Iliakalvene   |
| 38.06.12 ↔ | Inzision der A. gastrica   | 38.18.09 ↔ | Enderarteriektomie und Endovenektomie von Gefässen der unteren Extremität, sonstige |
| 38.06.13 ↔ | Inzision der A. hepatica   | 38.18.10 ↔ | Enderarteriektomie der A. femoralis (communis) (superficialis)                      |
| 38.06.14 ↔ | Inzision der A. lienalis   | 38.18.11 ↔ | Enderarteriektomie der A. profunda femoris  |
| 38.06.15 ↔ | Inzision der A. renalis  | 38.18.12 ↔ | Enderarteriektomie der A. poplitea  |
| 38.06.16 ↔ | Inzision der A. mesenterialis  | 38.18.21 ↔ | Endovenektomie an der Femoralvene   |
| 38.06.17 ↔ | Inzision der A. lumbalis   | 38.32.10 ↔ | Resektion von extrakraniellen Arterien an Kopf und Hals mit Anastomose              |
| 38.06.18 ↔ | Inzision der A. iliaca   | 38.32.21 ↔ | Resektion der V. jugularis mit Anastomose   |
| 38.06.19 ↔ | Inzision von viszeralen Arterien, sonstige                               | 38.32.22 ↔ | Resektion von oberflächlichen extrakraniellen Venen an Kopf und Hals mit Anastomose |
| 38.06.99 ↔ | Inzision von abdominalen Arterien, sonstige                              | 38.32.99 ↔ | Resektion von anderen Gefässen an Kopf und Hals mit Anastomose, sonstige            |
| 38.07.00 ↔ | Inzision von abdominalen Venen, n.n.bez.                                 | 38.33.00 ↔ | Resektion von Gefässen der oberen Extremität mit Anastomose, n.n.bez.               |
| 38.07.10 ↔ | Inzision von tiefen abdominalen Venen, n.n.bez.                          | 38.33.10 ↔ | Resektion von Arterien der oberen Extremität mit Anastomose, n.n.bez.               |
| 38.07.11 ↔ | Inzision der V. cava inferior  | 38.33.11 ↔ | Resektion von Arterien des Oberarms mit Anastomose                                  |
| 38.07.12 ↔ | Inzision der V. iliaca   | 38.33.12 ↔ | Resektion der A. ulnaris mit Anastomose   |
| 38.07.19 ↔ | Inzision von tiefen abdominalen Venen, sonstige                          | 38.33.13 ↔ | Resektion von sonstigen Arterien des Unterarmes mit Anastomose                      |
| 38.07.99 ↔ | Inzision von abdominalen Venen, sonstige                                 | 38.33.14 ↔ | Resektion von Arterien der Hand mit Anastomose                                      |
| 38.11 ↔    | Enderarteriektomie von intrakraniellen Gefässen                          | 38.33.20 ↔ | Resektion von Venen der oberen Extremität mit Anastomose, n.n.bez.                  |
| 38.12 ↔    | Enderarteriektomie von anderen Gefässen an Kopf und Hals                 | 38.33.21 ↔ | Resektion der V. axillaris mit Anastomose   |
| 38.13 ↔    | Enderarteriektomie von Gefässen der oberen Extremität                    |            |   |
| 38.16.09 ↔ | Enderarteriektomie und Endovenektomie von abdominalen Gefässen, sonstige |            |   |
| 38.16.11 ↔ | Enderarteriektomie des Truncus coeliacus                                 |            |   |
| 38.16.12 ↔ | Enderarteriektomie der A. gastrica                                       |            |   |
| 38.16.13 ↔ | Enderarteriektomie der A. hepatica                                       |            |   |
| 38.16.14 ↔ | Enderarteriektomie der A. lienalis                                       |            |   |
| 38.16.15 ↔ | Enderarteriektomie der A. renalis  |            |   |
| 38.16.16 ↔ | Enderarteriektomie der A. mesenterialis                                  |            |   |

|            |   |            |  |
|------------|---|------------|--|
| 38.33.22 ↔ | Resektion von sonstigen tiefen Venen der oberen Extremität mit Anastomose       | 38.81 ↔    | Sonstiger chirurgischer Verschluss von intrakraniellen Gefässen                                |
| 38.33.23 ↔ | Resektion von oberflächlichen Venen der oberen Extremität mit Anastomose        | 38.82.00 ↔ | Sonstiger chirurgischer Verschluss von Gefässen am Kopf und Hals, n.n.bez.                     |
| 38.33.99 ↔ | Resektion von Gefässen der oberen Extremität mit Anastomose, sonstige           | 38.82.10 ↔ | Sonstiger chirurgischer Verschluss von extrakraniellen Arterien an Kopf und Hals               |
| 38.42 ↔    | Resektion von anderen Blutgefässen an Kopf und Hals mit Ersatz                  | 38.82.20 ↔ | Sonstiger chirurgischer Verschluss von extrakraniellen Venen an Kopf und Hals, n.n.bez.        |
| 38.43.00 ↔ | Resektion von Blutgefässen der oberen Extremität mit Ersatz, n.n.bez.           | 38.82.21 ↔ | Sonstiger chirurgischer Verschluss der V. jugularis  |
| 38.43.10 ↔ | Resektion von Arterien der oberen Extremität mit Ersatz                         | 38.82.22 ↔ | Sonstiger chirurgischer Verschluss von sonstigen tiefen extrakraniellen Venen an Kopf und Hals |
| 38.43.11 ↔ | Resektion der A. axillaris mit Ersatz   | 38.82.29 ↔ | Sonstiger chirurgischer Verschluss von extrakraniellen Venen an Kopf und Hals, sonstige        |
| 38.43.20 ↔ | Resektion von Venen der oberen Extremität mit Ersatz, n.n.bez.                  | 38.82.99 ↔ | Sonstiger chirurgischer Verschluss von Gefässen am Kopf und Hals, sonstige                     |
| 38.43.21 ↔ | Resektion der V. axillaris mit Ersatz   | 38.83.11 ↔ | Sonstiger chirurgischer Verschluss von Arterien der Hand                                       |
| 38.43.28 ↔ | Resektion von sonstigen tiefen Venen der oberen Extremität mit Ersatz           | 38.83.19 ↔ | Sonstiger chirurgischer Verschluss von sonstigen Arterien der oberen Extremität                |
| 38.43.29 ↔ | Resektion von Venen der oberen Extremität mit Ersatz, sonstige                  | 38.83.21 ↔ | Sonstiger chirurgischer Verschluss von tiefen Venen der oberen Extremität                      |
| 38.43.99 ↔ | Resektion von Blutgefässen der oberen Extremität mit Ersatz, sonstige           | 38.84.00 ↔ | Sonstiger chirurgischer Verschluss der Aorta, n.n.bez.   |
| 38.64.00 ↔ | Sonstige Exzision der Aorta, n.n.bez.   | 38.84.09 ↔ | Sonstiger chirurgischer Verschluss der Aorta, sonstige   |
| 38.64.10 ↔ | Sonstige Exzision der thorakalen Aorta  | 38.84.10 ↔ | Sonstiger chirurgischer Verschluss der thorakalen Aorta  |
| 38.64.20 ↔ | Sonstige Exzision der Aorta abdominalis   | 38.84.20 ↔ | Sonstiger chirurgischer Verschluss der Aorta abdominalis                                       |
| 38.64.99 ↔ | Sonstige Exzision der Aorta, sonstige   | 38.84.31 ↔ | Ligatur des Ductus arteriosus apertus  |
| 38.65.10 ↔ | Sonstige Exzision von thorakalen Arterien                                       | 38.85.00 ↔ | Sonstiger chirurgischer Verschluss von anderen thorakalen Gefässen, n.n.bez.                   |
| 38.65.20 ↔ | Sonstige Exzision von thorakalen Venen, n.n.bez.                                | 38.85.11 ↔ | Sonstiger chirurgischer Verschluss der A. subclavia  |
| 38.65.21 ↔ | Sonstige Exzision der V. cava superior  | 38.85.12 ↔ | Sonstiger chirurgischer Verschluss der A. pulmonalis   |
| 38.65.22 ↔ | Sonstige Exzision von sonstigen tiefen thorakalen Venen                         | 38.85.13 ↔ | Sonstiger chirurgischer Verschluss des Truncus brachiocephalicus                               |
| 38.65.29 ↔ | Sonstige Exzision von thorakalen Venen, sonstige                                | 38.85.21 ↔ | Sonstiger chirurgischer Verschluss der V. cava superior  |
| 38.65.99 ↔ | Sonstige Exzision von thorakalen Gefässen, sonstige                             | 38.85.22 ↔ | Sonstiger chirurgischer Verschluss der V. pulmonalis   |
| 38.66.00 ↔ | Sonstige Exzision von abdominalen Arterien, n.n.bez.                            | 38.85.23 ↔ | Sonstiger chirurgischer Verschluss der V. subclavia  |
| 38.66.10 ↔ | Sonstige Exzision von viszerale Arterien, n.n.bez.                              | 38.85.99 ↔ | Sonstiger chirurgischer Verschluss von anderen thorakalen Gefässen, sonstige                   |
| 38.66.11 ↔ | Sonstige Exzision des Truncus coeliacus   | 38.86.00 ↔ | Sonstiger chirurgischer Verschluss von abdominalen Arterien, n.n.bez.                          |
| 38.66.12 ↔ | Sonstige Exzision der A. gastrica   | 38.86.10 ↔ | Sonstiger chirurgischer Verschluss von viszerale Arterien, n.n.bez.                            |
| 38.66.13 ↔ | Sonstige Exzision der A. hepatica   | 38.86.11 ↔ | Sonstiger chirurgischer Verschluss des Truncus coeliacus                                       |
| 38.66.14 ↔ | Sonstige Exzision der A. lienalis   | 38.86.12 ↔ | Sonstiger chirurgischer Verschluss der A. gastrica   |
| 38.66.15 ↔ | Sonstige Exzision der A. renalis  | 38.86.13 ↔ | Sonstiger chirurgischer Verschluss der A. hepatica   |
| 38.66.16 ↔ | Sonstige Exzision der A. mesenterialis  | 38.86.14 ↔ | Sonstiger chirurgischer Verschluss der A. lienalis   |
| 38.66.17 ↔ | Sonstige Exzision der A. lumbalis   | 38.86.15 ↔ | Sonstiger chirurgischer Verschluss der A. renalis  |
| 38.66.18 ↔ | Sonstige Exzision der A. iliaca   | 38.86.16 ↔ | Sonstiger chirurgischer Verschluss der A. mesenterialis  |
| 38.66.19 ↔ | Sonstige Exzision viszerale Arterien, sonstige                                  | 38.86.17 ↔ | Sonstiger chirurgischer Verschluss der A. iliaca   |
| 38.66.99 ↔ | Sonstige Exzision abdominalen Arterien, sonstige                                | 38.86.19 ↔ | Sonstiger chirurgischer Verschluss von viszerale Arterien, sonstige                            |
| 38.67.00 ↔ | Sonstige Exzision von abdominalen Venen, n.n.bez.                               | 38.86.99 ↔ | Sonstiger chirurgischer Verschluss von abdominalen Arterien, sonstige                          |
| 38.67.10 ↔ | Sonstige Exzision von tiefen abdominalen Venen, n.n.bez.                        | 38.87.00 ↔ | Sonstiger chirurgischer Verschluss von abdominalen Venen, n.n.bez.                             |
| 38.67.11 ↔ | Sonstige Exzision der V. cava inferior  | 38.87.10 ↔ | Sonstiger chirurgischer Verschluss von tiefen abdominalen Venen, n.n.bez.                      |
| 38.67.12 ↔ | Sonstige Exzision der V. iliaca   | 38.87.11 ↔ | Sonstiger chirurgischer Verschluss der V. cava inferior  |
| 38.67.19 ↔ | Sonstige Exzision von tiefen abdominalen Venen, sonstige                        | 38.87.12 ↔ | Sonstiger chirurgischer Verschluss der V. iliaca communis und V. iliaca interna                |
| 38.67.99 ↔ | Sonstige Exzision von abdominalen Venen, sonstige                               | 38.87.19 ↔ | Sonstiger chirurgischer Verschluss von tiefen abdominalen Venen, sonstige                      |
| 38.68.00 ↔ | Sonstige Exzision von Arterien der unteren Extremität, n.n.bez.                 | 38.87.99 ↔ | Sonstiger chirurgischer Verschluss von abdominalen Venen, sonstige                             |
| 38.68.10 ↔ | Sonstige Exzision von Arterien des Oberschenkels                                |            |  |
| 38.68.20 ↔ | Sonstige Exzision von Arterien des Unterschenkels und des Fusses                |            |  |
| 38.68.99 ↔ | Sonstige Exzision von Arterien der unteren Extremität, sonstige                 |            |  |
| 38.7X.10 ↔ | Unterbrechung der Vena cava, offen chirurgisch, n.n.bez.                        |            |  |
| 38.7X.11 ↔ | Einsetzen eines Embolie-Protektionssystems in die Vena cava, offen chirurgisch  |            |  |
| 38.7X.12 ↔ | Entfernung eines Embolie-Protektionssystems in der Vena cava, offen chirurgisch |            |  |
| 38.7X.13 ↔ | Ligatur oder Plikatur der Vena cava, offen chirurgisch                          |            |  |
| 38.7X.19 ↔ | Unterbrechung der Vena cava, offen chirurgisch, sonstige                        |            |  |

|            |  |            |   |
|------------|--|------------|---|
| 39.0X.00 ↔ | Shunt einer systemischen Arterie zur Pulmonalarterie, n.n.bez.   | 39.55 ↔    | Reimplantation eines aberrierenden Nierengefäßes  |
| 39.0X.10 ↔ | Anastomose zwischen A. subclavia und A. pulmonalis [Blalock-Taussig]   | 39.56.00 ↔ | Plastische Rekonstruktion eines Blutgefäßes mit Gewebe-Patch, n.n.bez.                            |
| 39.0X.11 ↔ | Anastomose zwischen Aorta und A. pulmonalis dextra [Waterston-Cooley]  | 39.56.11 ↔ | Plastische Rekonstruktion von intrakraniellen Gefäßen mit Gewebe-Patch                            |
| 39.0X.12 ↔ | Anastomose zwischen Aorta descendens und A. pulmonalis sinistra [Potts-Smith]  | 39.56.12 ↔ | Plastische Rekonstruktion der V. jugularis mit Gewebe-Patch                                       |
| 39.0X.13 ↔ | Anastomose zwischen A. pulmonalis sinistra und A. pulmonalis dextra  | 39.56.19 ↔ | Plastische Rekonstruktion von Gefäßen an Kopf und Hals mit Gewebe-Patch, sonstige                 |
| 39.0X.20 ↔ | Prothesenshunt zwischen A. pulmonalis und Aorta, zentral   | 39.56.20 ↔ | Plastische Rekonstruktion von Gefäßen der oberen Extremität mit Gewebe-Patch, n.n.bez.            |
| 39.0X.21 ↔ | Prothesenshunt zwischen A. pulmonalis und Aorta, peripher  | 39.56.21 ↔ | Plastische Rekonstruktion von Arterien der oberen Extremität mit Gewebe-Patch                     |
| 39.0X.23 ↔ | Pulmonalarterielles Banding  | 39.56.22 ↔ | Plastische Rekonstruktion der V. subclavia, V. axillaris und V. brachiocephalica mit Gewebe-Patch |
| 39.0X.24 ↔ | Shunt einer systemischen Arterie zur Pulmonalarterie, Damus-Kay-Stansel-Operation                                      | 39.56.23 ↔ | Plastische Rekonstruktion von sonstigen tiefen Venen der oberen Extremitäten mit Gewebe-Patch     |
| 39.0X.99 ↔ | Shunt einer systemischen Arterie zur Pulmonalarterie, sonstige   | 39.56.29 ↔ | Plastische Rekonstruktion von Gefäßen der oberen Extremität mit Gewebe-Patch, sonstige            |
| 39.10 ↔    | Intraabdominaler venöser Shunt, n.n.bez.   | 39.56.30 ↔ | Plastische Rekonstruktion von thorakalen Gefäßen mit Gewebe-Patch, n.n.bez.                       |
| 39.11.00 ↔ | Anlage und Revision portosystemischer Shunt, TIPSS, n.n.bez.   | 39.56.33 ↔ | Plastische Rekonstruktion der V. cava superior mit Gewebe-Patch                                   |
| 39.11.11 ↔ | Anlage portosystemischer Shunt, Einsatz von perkutaner (Ballon-)Angioplastie   | 39.56.39 ↔ | Plastische Rekonstruktion von thorakalen Gefäßen mit Gewebe-Patch, sonstige                       |
| 39.11.12 ↔ | Anlage portosystemischer Shunt, Perkutane Thrombolyse und Thrombektomie  | 39.56.40 ↔ | Plastische Rekonstruktion abdominaler Arterien mit Gewebe-Patch, n.n.bez.                         |
| 39.11.13 ↔ | Anlage portosystemischer Shunt, Einsatz von Stent  | 39.56.41 ↔ | Plastische Rekonstruktion der abdominalen Aorta mit Gewebe-Patch                                  |
| 39.11.21 ↔ | Revision portosystemischer Shunt, perkutaner Verschluss  | 39.56.42 ↔ | Plastische Rekonstruktion des Truncus coeliacus mit Gewebe-Patch                                  |
| 39.11.22 ↔ | Revision portosystemischer Shunt, Einsatz von Stenteinlage   | 39.56.43 ↔ | Plastische Rekonstruktion der A. gastrica mit Gewebe-Patch  |
| 39.11.23 ↔ | Revision portosystemischer Shunt, Einsatz von perkutaner Thrombektomie und Thrombolyse                                 | 39.56.44 ↔ | Plastische Rekonstruktion der A. hepatica mit Gewebe-Patch  |
| 39.11.24 ↔ | Revision portosystemischer Shunt, Durchführung von perkutaner Verkleinerung eines bestehenden portosystemischen Shunts | 39.56.45 ↔ | Plastische Rekonstruktion der A. lienalis mit Gewebe-Patch  |
| 39.11.99 ↔ | Anlage und Revision portosystemischer Shunt, TIPSS, sonstige   | 39.56.46 ↔ | Plastische Rekonstruktion der A. renalis mit Gewebe-Patch   |
| 39.19 ↔    | Intraabdominaler venöser Shunt, sonstige   | 39.56.47 ↔ | Plastische Rekonstruktion der A. mesenterica mit Gewebe-Patch                                     |
| 39.51.00 ↔ | Aneurysma-Clipping, n.n.bez.   | 39.56.48 ↔ | Plastische Rekonstruktion der A. iliaca mit Gewebe-Patch  |
| 39.51.11 ↔ | Aneurysma-Clipping intrakraniell   | 39.56.49 ↔ | Plastische Rekonstruktion abdominaler Arterien mit Gewebe-Patch, sonstige                         |
| 39.51.99 ↔ | Aneurysma-Clipping, sonstige   | 39.56.50 ↔ | Plastische Rekonstruktion abdominaler Venen mit Gewebe-Patch, n.n.bez.                            |
| 39.52.00 ↔ | Sonstige Korrektur eines Aneurysmas, n.n.bez.  | 39.56.51 ↔ | Plastische Rekonstruktion der V. cava inferior mit Gewebe-Patch                                   |
| 39.52.11 ↔ | Sonstige Korrektur eines Aneurysmas von intrakraniellen Blutgefäßen  | 39.56.52 ↔ | Plastische Rekonstruktion der V. iliaca mit Gewebe-Patch  |
| 39.52.19 ↔ | Sonstige Korrektur eines Aneurysmas von Blutgefäßen an Kopf und Hals, sonstige   | 39.56.59 ↔ | Plastische Rekonstruktion abdominaler Venen mit Gewebe-Patch, sonstige                            |
| 39.52.20 ↔ | Sonstige Korrektur eines Aneurysmas der Aorta, n.n.bez.  | 39.56.60 ↔ | Plastische Rekonstruktion von Gefäßen der unteren Extremität mit Gewebe-Patch, n.n.bez.           |
| 39.52.21 ↔ | Sonstige offen chirurgische Korrektur eines Aneurysmas der Aorta ascendens, des Aortenbogens und der thorakalen Aorta  | 39.56.61 ↔ | Plastische Rekonstruktion von Arterien der unteren Extremität mit Gewebe-Patch                    |
| 39.52.22 ↔ | Sonstige offen chirurgische Korrektur eines Aneurysmas der Aorta abdominalis   | 39.56.62 ↔ | Plastische Rekonstruktion der V. femoralis und V. poplitea mit Gewebe-Patch                       |
| 39.52.29 ↔ | Sonstige Korrektur eines Aneurysmas der Aorta, sonstige  | 39.56.63 ↔ | Plastische Rekonstruktion von sonstigen tiefen Venen der unteren Extremitäten mit Gewebe-Patch    |
| 39.53 ↔    | Verschluss einer arteriovenösen Fistel   | 39.56.64 ↔ | Plastische Rekonstruktion von oberflächlichen Venen des Oberschenkels mit Gewebe-Patch            |
| 39.54.00 ↔ | Re-entry Operation, n.n.bez.   | 39.56.69 ↔ | Plastische Rekonstruktion von Gefäßen der unteren Extremität mit Gewebe-Patch, sonstige           |
| 39.54.09 ↔ | Re-entry Operation, sonstige   | 39.56.99 ↔ | Plastische Rekonstruktion eines Blutgefäßes mit Gewebe-Patch, sonstige                            |
| 39.54.11 ↔ | Re-entry Operation, thorakale Aorta, offen chirurgisch   | 39.57.00 ↔ | Plastische Rekonstruktion eines Blutgefäßes mit synthetischem Patch Graft, n.n.bez.               |
| 39.54.12 ↔ | Re-entry Operation, thorakale Aorta, endovaskulärer Zugang   | 39.57.11 ↔ | Plastische Rekonstruktion von intrakraniellen Gefäßen mit synthetischem Patch Graft               |
| 39.54.21 ↔ | Re-entry Operation, Aorta abdominalis, offen chirurgisch   |            |   |
| 39.54.22 ↔ | Re-entry Operation, Aorta abdominalis, endovaskulärer Zugang   |            |   |
| 39.54.91 ↔ | Re-entry Operation, sonstige Gefäße, offen chirurgisch   |            |   |
| 39.54.92 ↔ | Re-entry Operation, sonstige Gefäße, endovaskulärer Zugang   |            |   |

|            |  |            |  |
|------------|--|------------|--|
| 39.57.12 ↔ | Plastische Rekonstruktion von extrakraniellen Arterien an Kopf und Hals mit synthetischem Patch Graft          | 39.57.99 ↔ | Plastische Rekonstruktion eines Blutgefäßes mit synthetischem Patch Graft, sonstige        |
| 39.57.13 ↔ | Plastische Rekonstruktion der V. jugularis mit synthetischem Patch Graft                                       | 39.59.30 ↔ | Sonstige plastische Rekonstruktion von Gefässen an Kopf und Hals, n.n.bez.                 |
| 39.57.19 ↔ | Plastische Rekonstruktion von Gefässen an Kopf und Hals mit synthetischem Patch Graft, sonstige                | 39.59.31 ↔ | Sonstige plastische Rekonstruktion eines intrakraniellen Gefässes                          |
| 39.57.20 ↔ | Plastische Rekonstruktion von Gefässen der oberen Extremität mit synthetischem Patch Graft, n.n.bez.           | 39.59.32 ↔ | Sonstige plastische Rekonstruktion der extrakraniellen A. vertebralis                      |
| 39.57.21 ↔ | Plastische Rekonstruktion von Arterien der oberen Extremität mit synthetischem Patch Graft                     | 39.59.33 ↔ | Sonstige plastische Rekonstruktion von extrakraniellen Arterien an Kopf und Hals, sonstige |
| 39.57.22 ↔ | Plastische Rekonstruktion der V. subclavia, V. axillaris und V. brachiocephalica mit synthetischem Patch Graft | 39.59.34 ↔ | Sonstige plastische Rekonstruktion der V. jugularis  |
| 39.57.23 ↔ | Plastische Rekonstruktion von sonstigen tiefen Venen der oberen Extremitäten mit synthetischem Patch Graft     | 39.59.39 ↔ | Sonstige plastische Rekonstruktion von Gefässen an Kopf und Hals, sonstige                 |
| 39.57.29 ↔ | Plastische Rekonstruktion von Gefässen der oberen Extremität mit synthetischem Patch Graft, sonstige           | 39.59.40 ↔ | Sonstige plastische Rekonstruktion von Gefässen der oberen Extremität, n.n.bez.            |
| 39.57.30 ↔ | Plastische Rekonstruktion von thorakalen Gefässen mit synthetischem Patch Graft, n.n.bez.                      | 39.59.41 ↔ | Sonstige plastische Rekonstruktion von Arterien der oberen Extremität                      |
| 39.57.31 ↔ | Plastische Rekonstruktion der thorakalen Aorta mit synthetischem Patch Graft                                   | 39.59.42 ↔ | Sonstige plastische Rekonstruktion der V. subclavia, V. axillaris und V. brachiocephalica  |
| 39.57.32 ↔ | Plastische Rekonstruktion der V. pulmonalis mit synthetischem Patch Graft                                      | 39.59.48 ↔ | Sonstige plastische Rekonstruktion von sonstigen tiefen Venen der oberen Extremität        |
| 39.57.33 ↔ | Plastische Rekonstruktion der V. cava superior mit synthetischem Patch Graft                                   | 39.59.49 ↔ | Sonstige plastische Rekonstruktion von Gefässen der oberen Extremität, sonstige            |
| 39.57.39 ↔ | Plastische Rekonstruktion von thorakalen Gefässen mit synthetischem Patch Graft, sonstige                      | 39.59.50 ↔ | Sonstige plastische Rekonstruktion von thorakalen Gefässen, n.n.bez.                       |
| 39.57.40 ↔ | Plastische Rekonstruktion abdominalen Arterien mit synthetischem Patch Graft, n.n.bez.                         | 39.59.51 ↔ | Sonstige plastische Rekonstruktion der thorakalen Aorta                                    |
| 39.57.41 ↔ | Plastische Rekonstruktion der abdominalen Aorta mit synthetischem Patch Graft                                  | 39.59.52 ↔ | Sonstige plastische Rekonstruktion der A. pulmonalis                                       |
| 39.57.42 ↔ | Plastische Rekonstruktion des Truncus coeliacus mit synthetischem Patch Graft                                  | 39.59.53 ↔ | Sonstige plastische Rekonstruktion von thorakalen Arterien, sonstige                       |
| 39.57.43 ↔ | Plastische Rekonstruktion der A. gastrica mit synthetischem Patch Graft  | 39.59.54 ↔ | Sonstige plastische Rekonstruktion der V. pulmonalis                                       |
| 39.57.44 ↔ | Plastische Rekonstruktion der A. hepatica mit synthetischem Patch Graft  | 39.59.55 ↔ | Sonstige plastische Rekonstruktion der V. cava superior                                    |
| 39.57.45 ↔ | Plastische Rekonstruktion der A. lienalis mit synthetischem Patch Graft  | 39.59.59 ↔ | Sonstige plastische Rekonstruktion von thorakalen Gefässen, sonstige                       |
| 39.57.46 ↔ | Plastische Rekonstruktion der A. renalis mit synthetischem Patch Graft   | 39.59.60 ↔ | Sonstige plastische Rekonstruktion von abdominalen Arterien, n.n.bez.                      |
| 39.57.47 ↔ | Plastische Rekonstruktion der A. mesenterica mit synthetischem Patch Graft                                     | 39.59.61 ↔ | Sonstige plastische Rekonstruktion der abdominalen Aorta                                   |
| 39.57.48 ↔ | Plastische Rekonstruktion der A. iliaca mit synthetischem Patch Graft  | 39.59.62 ↔ | Sonstige plastische Rekonstruktion des Truncus coeliacus                                   |
| 39.57.49 ↔ | Plastische Rekonstruktion abdominalen Arterien mit synthetischem Patch Graft, sonstige                         | 39.59.63 ↔ | Sonstige plastische Rekonstruktion der A. gastrica   |
| 39.57.50 ↔ | Plastische Rekonstruktion abdominalen Venen mit synthetischem Patch Graft, n.n.bez.                            | 39.59.64 ↔ | Sonstige plastische Rekonstruktion A. hepatica   |
| 39.57.51 ↔ | Plastische Rekonstruktion der V. cava inferior mit synthetischem Patch Graft                                   | 39.59.65 ↔ | Sonstige plastische Rekonstruktion der A. lienalis   |
| 39.57.52 ↔ | Plastische Rekonstruktion der V. iliaca mit synthetischem Patch Graft  | 39.59.66 ↔ | Sonstige plastische Rekonstruktion der A. renalis  |
| 39.57.59 ↔ | Plastische Rekonstruktion abdominalen Venen mit synthetischem Patch Graft, sonstige                            | 39.59.67 ↔ | Sonstige plastische Rekonstruktion der A. mesenterica                                      |
| 39.57.60 ↔ | Plastische Rekonstruktion von Gefässen der unteren Extremität mit synthetischem Patch Graft, n.n.bez.          | 39.59.68 ↔ | Sonstige plastische Rekonstruktion der A. iliaca   |
| 39.57.61 ↔ | Plastische Rekonstruktion von Arterien der unteren Extremität mit synthetischem Patch Graft                    | 39.59.69 ↔ | Sonstige plastische Rekonstruktion von abdominalen Arterien, sonstige                      |
| 39.57.62 ↔ | Plastische Rekonstruktion der V. femoralis und V. poplitea mit synthetischem Patch Graft                       | 39.59.70 ↔ | Sonstige plastische Rekonstruktion von abdominalen Venen, n.n.bez.                         |
| 39.57.63 ↔ | Plastische Rekonstruktion von sonstigen tiefen Venen der unteren Extremitäten mit synthetischem Patch Graft    | 39.59.71 ↔ | Sonstige plastische Rekonstruktion der V. cava inferior                                    |
| 39.57.64 ↔ | Plastische Rekonstruktion von oberflächlichen Venen des Oberschenkels mit synthetischem Patch Graft            | 39.59.72 ↔ | Sonstige plastische Rekonstruktion der V. iliaca   |
| 39.57.69 ↔ | Plastische Rekonstruktion von Gefässen der unteren Extremität mit synthetischem Patch Graft, sonstige          | 39.59.79 ↔ | Sonstige plastische Rekonstruktion von abdominalen Venen, sonstige                         |
|            |  | 39.59.80 ↔ | Sonstige plastische Rekonstruktion von Gefässen der unteren Extremität, n.n.bez.           |
|            |  | 39.59.81 ↔ | Sonstige plastische Rekonstruktion von Arterien der unteren Extremität                     |
|            |  | 39.59.82 ↔ | Sonstige plastische Rekonstruktion der V. femoralis  |
|            |  | 39.59.83 ↔ | Sonstige plastische Rekonstruktion der V. poplitea   |
|            |  | 39.59.88 ↔ | Sonstige plastische Rekonstruktion von sonstigen tiefen Venen der unteren Extremität       |
|            |  | 39.59.89 ↔ | Sonstige plastische Rekonstruktion von Gefässen der unteren Extremität, sonstige           |
|            |  | 39.59.90 ↔ | Sonstige plastische Rekonstruktion eines Gefässes, Venenklappenplastik                     |
|            |  | 39.76.10 ↔ | Perkutane Ballonangioplastie an präzerebralem(en) (extrakraniell(en)) Gefäss(en)           |

- 39.76.11 ↔ Perkutane Angioplastik oder Atherektomie mittels Lithotripsie an präzerebralem(en) (extrakraniellem(en)) Gefäss(en)
- 39.76.20 ↔ Perkutane Bladeangioplastie an präzerebralem(en) (extrakraniellem(en)) Gefäss(en)
- 39.76.30 ↔ Perkutane Laserangioplastie an präzerebralem(en) (extrakraniellem(en)) Gefäss(en)
- 39.76.40 ↔ Perkutane Atherektomie an präzerebralem(en) (extrakraniellem(en)) Gefäss(en)
- 39.76.62 ↔ Perkutane stentgestützte Thrombektomie an extrakraniellen Gefässen
- 39.76.69 ↔ Perkutane Thrombektomie an präzerebralem(en) (extrakraniellem(en)) Gefäss(en), sonstige
- 39.76.99 ↔ Perkutan-transluminale endovaskuläre Intervention an präzerebralem(en) (extrakraniellem(en)) Gefäss(en), sonstige
- 39.77.00 ↔ Perkutan-transluminale endovaskuläre Intervention an intrakraniellem(en) Gefäss(en), n.n.bez.
- 39.77.09 ↔ Perkutan-transluminale endovaskuläre Intervention an intrakraniellem(en) Gefäss(en), sonstige
- 39.77.10 ↔ Perkutane Ballonangioplastie an intrakraniellem(n) Gefäss(en)
- 39.77.20 ↔ Perkutane Bladeangioplastie an intrakraniellem(n) Gefäss(en)
- 39.77.30 ↔ Perkutane Laserangioplastie an intrakraniellem(n) Gefäss(en)
- 39.77.40 ↔ Perkutane Atherektomie an intrakraniellem(n) Gefäss(en)
- 39.77.50 ↔ Perkutane selektive Thrombolyse von intrakraniellem(n) Gefäss(en)
- 39.77.60 ↔ Perkutane Thrombektomie an intrakraniellem(n) Gefäss(en), n.n.bez.
- 39.77.62 ↔ Perkutane stentgestützte Thrombektomie an intrakraniellem(n) Gefäss(en)
- 39.77.69 ↔ Perkutane Thrombektomie an intrakraniellem(n) Gefäss(en), sonstige
- 39.77.70 ↔ Perkutane endovaskuläre Fremdkörperentfernung aus intrakraniellem(n) Gefäss(en)
- 39.77.80 ↔ Perkutan-transluminale intraarterielle Spasmodolyse bei zerebrovaskulären Vasospasmen
- 39.8X.10 ↔ Exploration des Glomus caroticum und anderer Paraganglien
- 39.8X.11 ↔ Exzision des Glomus caroticum und anderer Paraganglien
- 39.8X.21 ↔ Revision ohne Ersatz eines Impulsgenerators zur Aktivierung des Baroreflexes
- 39.8X.22 ↔ Entfernen eines Impulsgenerators zur Aktivierung des Baroreflexes
- 39.8X.31 ↔ Revision ohne Ersatz einer (von) Elektrode(n) zur Aktivierung des Baroreflexes
- 39.8X.32 ↔ Entfernen einer (von) Elektrode(n) zur Aktivierung des Baroreflexes
- 39.8X.99 ↔ Operationen am Glomus caroticum, Sinus caroticus und anderen Paraganglien, sonstige
- 39.99.10 ↔ Aortopexie
- 39.99.20 ↔ Operationen bei kongenitalen Gefässanomalien, n.n.bez.
- 39.99.22 ↔ Operationen bei kongenitalen Anomalien der A. oder V. pulmonalis oder bei A. lusoria
- 39.99.23 ↔ Operationen bei kongenitalen Anomalien der V. cava
- 39.99.24 ↔ Operationen bei kongenitalen Kollateralgefässen und Unifokalisierung
- 39.99.39 ↔ Operationen bei sonstigen kongenitalen Gefässanomalien

### Prozedur F59-21

- 00.41 †↔ Massnahme auf zwei Gefässen
- 00.42 †↔ Massnahme auf drei Gefässen
- 00.43 †↔ Massnahmen auf vier oder weiteren Gefässen
- 00.44 †↔ Massnahme auf Gefässbifurkation
- 00.4C.13 †↔ Einsetzen von 3 medikamentenfreisetzungenden Ballons
- 00.4C.14 †↔ Einsetzen von 4 und mehr medikamentenfreisetzungenden Ballons
- 39.C1.13 †↔ 3 implantierte Stents
- 39.C1.14 †↔ 4 implantierte Stents
- 39.C1.15 †↔ 5 implantierte Stents
- 39.C1.17 †↔ 6 implantierte Stents
- 39.C1.18 †↔ 7 implantierte Stents
- 39.C1.1A †↔ 8 implantierte Stents
- 39.C1.1B †↔ 9 implantierte Stents
- 39.C1.1C †↔ 10 implantierte Stents
- 39.C1.1D †↔ 11 implantierte Stents
- 39.C1.1E †↔ 12 implantierte Stents
- 39.C1.1F †↔ 13 implantierte Stents
- 39.C1.1G †↔ 14 implantierte Stents
- 39.C1.1H †↔ 15 implantierte Stents
- 39.C1.1I †↔ 16 implantierte Stents
- 39.C1.1J †↔ 17 implantierte Stents
- 39.C1.1K †↔ 18 implantierte Stents
- 39.C1.1L †↔ 19 implantierte Stents
- 39.C1.1M †↔ 20 und mehr implantierte Stents

### Prozedur F59-22

- 39.C4.12 †↔ Länge des Stents von 150 mm bis unter 200 mm
- 39.C4.13 †↔ Länge des Stents von 200 mm bis unter 250 mm
- 39.C4.14 †↔ Länge des Stents von 250 mm und mehr

### Prozedur F59-23

- 38.49.10 ↔ Resektion von tiefen Venen der unteren Extremität mit Ersatz
- 38.49.99 ↔ Resektion von Venen der unteren Extremität mit Ersatz, sonstige

## Prozedur F59-3

|            |   |            |  |
|------------|---|------------|--|
| 01.21 ↔    | Inzision und Drainage an den kranialen Sinus  | 38.33.99 ↔ | Resektion von Gefässen der oberen Extremität mit Anastomose, sonstige  |
| 38.01 ↔    | Inzision von intrakraniellen Gefässen   | 38.36.11 ↔ | Resektion des Truncus coeliacus mit Anastomose                         |
| 38.06.00 ↔ | Inzision von abdominalen Arterien, n.n.bez.   | 38.36.12 ↔ | Resektion der A. gastrica mit Anastomose                               |
| 38.06.10 ↔ | Inzision von viszerale Arterien, n.n.bez.   | 38.36.13 ↔ | Resektion der A. hepatica mit Anastomose                               |
| 38.06.11 ↔ | Inzision des Truncus coeliacus  | 38.36.14 ↔ | Resektion der A. lienalis mit Anastomose                               |
| 38.06.12 ↔ | Inzision der A. gastrica  | 38.36.15 ↔ | Resektion der A. renalis mit Anastomose                                |
| 38.06.13 ↔ | Inzision der A. hepatica  | 38.36.16 ↔ | Resektion der A. mesenterialis mit Anastomose                          |
| 38.06.14 ↔ | Inzision der A. lienalis  | 38.36.17 ↔ | Resektion der A. iliaca mit Anastomose                                 |
| 38.06.15 ↔ | Inzision der A. renalis   | 38.36.19 ↔ | Resektion von viszerale Arterien mit Anastomose, sonstige              |
| 38.06.16 ↔ | Inzision der A. mesenterialis   | 38.36.99 ↔ | Resektion von abdominalen Arterien mit Anastomose, sonstige            |
| 38.06.17 ↔ | Inzision der A. lumbalis  | 38.37.11 ↔ | Resektion der V. cava inferior mit Anastomose                          |
| 38.06.18 ↔ | Inzision der A. iliaca  | 38.37.12 ↔ | Resektion der V. iliaca mit Anastomose                                 |
| 38.06.19 ↔ | Inzision von viszerale Arterien, sonstige   | 38.37.19 ↔ | Resektion von tiefen abdominalen Venen mit Anastomose, sonstige        |
| 38.06.99 ↔ | Inzision von abdominalen Arterien, sonstige   | 38.37.99 ↔ | Resektion von abdominalen Venen mit Anastomose, sonstige               |
| 38.07.00 ↔ | Inzision von abdominalen Venen, n.n.bez.  | 38.38.10 ↔ | Resektion der A. femoralis mit Anastomose (communis) (superficialis)   |
| 38.07.10 ↔ | Inzision von tiefen abdominalen Venen, n.n.bez.                                     | 38.38.11 ↔ | Resektion der A. profunda femoris mit Anastomose                       |
| 38.07.11 ↔ | Inzision der V. cava inferior   | 38.38.12 ↔ | Resektion der A. poplitea mit Anastomose                               |
| 38.07.12 ↔ | Inzision der V. iliaca  | 38.38.99 ↔ | Resektion von Arterien der unteren Extremität mit Anastomose, sonstige |
| 38.07.19 ↔ | Inzision von tiefen abdominalen Venen, sonstige                                     | 38.42 ↔    | Resektion von anderen Blutgefässen an Kopf und Hals mit Ersatz         |
| 38.07.99 ↔ | Inzision von abdominalen Venen, sonstige  | 38.43.00 ↔ | Resektion von Blutgefässen der oberen Extremität mit Ersatz, n.n.bez.  |
| 38.11 ↔    | Enderarteriektomie von intrakraniellen Gefässen                                     | 38.43.10 ↔ | Resektion von Arterien der oberen Extremität mit Ersatz                |
| 38.12 ↔    | Enderarteriektomie von anderen Gefässen an Kopf und Hals                            | 38.43.11 ↔ | Resektion der A. axillaris mit Ersatz                                  |
| 38.13 ↔    | Enderarteriektomie von Gefässen der oberen Extremität                               | 38.43.20 ↔ | Resektion von Venen der oberen Extremität mit Ersatz, n.n.bez.         |
| 38.16.09 ↔ | Enderarteriektomie und Endovenektomie von abdominalen Gefässen, sonstige            | 38.43.21 ↔ | Resektion der V. axillaris mit Ersatz                                  |
| 38.16.11 ↔ | Enderarteriektomie des Truncus coeliacus  | 38.43.28 ↔ | Resektion von sonstigen tiefen Venen der oberen Extremität mit Ersatz  |
| 38.16.12 ↔ | Enderarteriektomie der A. gastrica  | 38.43.29 ↔ | Resektion von Venen der oberen Extremität mit Ersatz, sonstige         |
| 38.16.13 ↔ | Enderarteriektomie der A. hepatica  | 38.43.99 ↔ | Resektion von Blutgefässen der oberen Extremität mit Ersatz, sonstige  |
| 38.16.14 ↔ | Enderarteriektomie der A. lienalis  | 38.48.10 ↔ | Resektion der A. femoralis mit Ersatz (communis) (superficialis)       |
| 38.16.15 ↔ | Enderarteriektomie der A. renalis   | 38.48.11 ↔ | Resektion der A. profunda femoris mit Ersatz                           |
| 38.16.16 ↔ | Enderarteriektomie der A. mesenterialis   | 38.48.12 ↔ | Resektion der A. poplitea mit Ersatz                                   |
| 38.16.17 ↔ | Enderarteriektomie der A. lumbalis  | 38.48.13 ↔ | Resektion von Arterien des Unterschenkels mit Ersatz                   |
| 38.16.18 ↔ | Enderarteriektomie der A. iliaca  | 38.48.99 ↔ | Resektion von Arterien der unteren Extremität mit Ersatz, sonstige     |
| 38.16.21 ↔ | Endovenektomie an der Iliakalvene   | 38.49.10 ↔ | Resektion von tiefen Venen der unteren Extremität mit Ersatz           |
| 38.18.09 ↔ | Enderarteriektomie und Endovenektomie von Gefässen der unteren Extremität, sonstige | 38.49.99 ↔ | Resektion von Venen der unteren Extremität mit Ersatz, sonstige        |
| 38.18.10 ↔ | Enderarteriektomie der A. femoralis (communis) (superficialis)                      | 38.61 ↔    | Sonstige Exzision von intrakraniellen Gefässen                         |
| 38.18.11 ↔ | Enderarteriektomie der A. profunda femoris  | 38.64.00 ↔ | Sonstige Exzision der Aorta, n.n.bez.                                  |
| 38.18.12 ↔ | Enderarteriektomie der A. poplitea  | 38.64.10 ↔ | Sonstige Exzision der thorakalen Aorta                                 |
| 38.18.21 ↔ | Endovenektomie an der Femoralvene   | 38.64.20 ↔ | Sonstige Exzision der Aorta abdominalis                                |
| 38.21 ↔    | Biopsie eines Blutgefässes  | 38.64.99 ↔ | Sonstige Exzision der Aorta, sonstige                                  |
| 38.32.10 ↔ | Resektion von extrakraniellen Arterien an Kopf und Hals mit Anastomose              | 38.65.10 ↔ | Sonstige Exzision von thorakalen Arterien                              |
| 38.32.21 ↔ | Resektion der V. jugularis mit Anastomose   | 38.65.20 ↔ | Sonstige Exzision von thorakalen Venen, n.n.bez.                       |
| 38.32.22 ↔ | Resektion von oberflächlichen extrakraniellen Venen an Kopf und Hals mit Anastomose | 38.65.21 ↔ | Sonstige Exzision der V. cava superior                                 |
| 38.32.99 ↔ | Resektion von anderen Gefässen an Kopf und Hals mit Anastomose, sonstige            | 38.65.22 ↔ | Sonstige Exzision von sonstigen tiefen thorakalen Venen                |
| 38.33.00 ↔ | Resektion von Gefässen der oberen Extremität mit Anastomose, n.n.bez.               | 38.65.29 ↔ | Sonstige Exzision von thorakalen Venen, sonstige                       |
| 38.33.10 ↔ | Resektion von Arterien der oberen Extremität mit Anastomose, n.n.bez.               | 38.65.99 ↔ | Sonstige Exzision von thorakalen Gefässen, sonstige                    |
| 38.33.11 ↔ | Resektion von Arterien des Oberarms mit Anastomose                                  | 38.66.00 ↔ | Sonstige Exzision von abdominalen Arterien, n.n.bez.                   |
| 38.33.12 ↔ | Resektion der A. ulnaris mit Anastomose   | 38.66.10 ↔ | Sonstige Exzision von viszerale Arterien, n.n.bez.                     |
| 38.33.13 ↔ | Resektion von sonstigen Arterien des Unterarmes mit Anastomose                      | 38.66.11 ↔ | Sonstige Exzision des Truncus coeliacus                                |
| 38.33.14 ↔ | Resektion von Arterien der Hand mit Anastomose                                      |            |  |
| 38.33.20 ↔ | Resektion von Venen der oberen Extremität mit Anastomose, n.n.bez.                  |            |  |
| 38.33.21 ↔ | Resektion der V. axillaris mit Anastomose   |            |  |
| 38.33.22 ↔ | Resektion von sonstigen tiefen Venen der oberen Extremität mit Anastomose           |            |  |
| 38.33.23 ↔ | Resektion von oberflächlichen Venen der oberen Extremität mit Anastomose            |            |  |



|            |  |            |   |
|------------|--|------------|---|
| 38.66.12 ↔ | Sonstige Exzision der A. gastrica  | 38.84.20 ↔ | Sonstiger chirurgischer Verschluss der Aorta abdominalis                          |
| 38.66.13 ↔ | Sonstige Exzision der A. hepatica  | 38.84.31 ↔ | Ligatur des Ductus arteriosus apertus   |
| 38.66.14 ↔ | Sonstige Exzision der A. lienalis  | 38.85.00 ↔ | Sonstiger chirurgischer Verschluss von anderen thorakalen Gefässen, n.n.bez.      |
| 38.66.15 ↔ | Sonstige Exzision der A. renalis   | 38.85.11 ↔ | Sonstiger chirurgischer Verschluss der A. subclavia                               |
| 38.66.16 ↔ | Sonstige Exzision der A. mesenterialis   | 38.85.12 ↔ | Sonstiger chirurgischer Verschluss der A. pulmonalis                              |
| 38.66.17 ↔ | Sonstige Exzision der A. lumbalis  | 38.85.13 ↔ | Sonstiger chirurgischer Verschluss des Truncus brachiocephalicus                  |
| 38.66.18 ↔ | Sonstige Exzision der A. iliaca  | 38.85.21 ↔ | Sonstiger chirurgischer Verschluss der V. cava superior                           |
| 38.66.19 ↔ | Sonstige Exzision viszeraler Arterien, sonstige  | 38.85.22 ↔ | Sonstiger chirurgischer Verschluss der V. pulmonalis                              |
| 38.66.99 ↔ | Sonstige Exzision abdominaler Arterien, sonstige   | 38.85.23 ↔ | Sonstiger chirurgischer Verschluss der V. subclavia                               |
| 38.67.00 ↔ | Sonstige Exzision von abdominalen Venen, n.n.bez.  | 38.85.99 ↔ | Sonstiger chirurgischer Verschluss von anderen thorakalen Gefässen, sonstige      |
| 38.67.10 ↔ | Sonstige Exzision von tiefen abdominalen Venen, n.n.bez.                                       | 38.86.00 ↔ | Sonstiger chirurgischer Verschluss von abdominalen Arterien, n.n.bez.             |
| 38.67.11 ↔ | Sonstige Exzision der V. cava inferior   | 38.86.10 ↔ | Sonstiger chirurgischer Verschluss von viszeralen Arterien, n.n.bez.              |
| 38.67.12 ↔ | Sonstige Exzision der V. iliaca  | 38.86.11 ↔ | Sonstiger chirurgischer Verschluss des Truncus coeliacus                          |
| 38.67.19 ↔ | Sonstige Exzision von tiefen abdominalen Venen, sonstige                                       | 38.86.12 ↔ | Sonstiger chirurgischer Verschluss der A. gastrica                                |
| 38.67.99 ↔ | Sonstige Exzision von abdominalen Venen, sonstige  | 38.86.13 ↔ | Sonstiger chirurgischer Verschluss der A. hepatica                                |
| 38.68.00 ↔ | Sonstige Exzision von Arterien der unteren Extremität, n.n.bez.                                | 38.86.14 ↔ | Sonstiger chirurgischer Verschluss der A. lienalis                                |
| 38.68.10 ↔ | Sonstige Exzision von Arterien des Oberschenkels   | 38.86.15 ↔ | Sonstiger chirurgischer Verschluss der A. renalis                                 |
| 38.68.20 ↔ | Sonstige Exzision von Arterien des Unterschenkels und des Fusses                               | 38.86.16 ↔ | Sonstiger chirurgischer Verschluss der A. mesenterialis                           |
| 38.68.99 ↔ | Sonstige Exzision von Arterien der unteren Extremität, sonstige                                | 38.86.17 ↔ | Sonstiger chirurgischer Verschluss der A. iliaca                                  |
| 38.7X.10 ↔ | Unterbrechung der Vena cava, offen chirurgisch, n.n.bez.                                       | 38.86.19 ↔ | Sonstiger chirurgischer Verschluss von viszeralen Arterien, sonstige              |
| 38.7X.10 ↔ | Unterbrechung der Vena cava, offen chirurgisch, n.n.bez.                                       | 38.86.99 ↔ | Sonstiger chirurgischer Verschluss von abdominalen Arterien, sonstige             |
| 38.7X.11 ↔ | Einsetzen eines Embolie-Protektionssystems in die Vena cava, offen chirurgisch                 | 38.87.00 ↔ | Sonstiger chirurgischer Verschluss von abdominalen Venen, n.n.bez.                |
| 38.7X.11 ↔ | Einsetzen eines Embolie-Protektionssystems in die Vena cava, offen chirurgisch                 | 38.87.10 ↔ | Sonstiger chirurgischer Verschluss von tiefen abdominalen Venen, n.n.bez.         |
| 38.7X.12 ↔ | Entfernung eines Embolie-Protektionssystems in der Vena cava, offen chirurgisch                | 38.87.11 ↔ | Sonstiger chirurgischer Verschluss der V. cava inferior                           |
| 38.7X.12 ↔ | Entfernung eines Embolie-Protektionssystems in der Vena cava, offen chirurgisch                | 38.87.12 ↔ | Sonstiger chirurgischer Verschluss der V. iliaca communis und V. iliaca interna   |
| 38.7X.13 ↔ | Ligatur oder Plikatur der Vena cava, offen chirurgisch   | 38.87.19 ↔ | Sonstiger chirurgischer Verschluss von tiefen abdominalen Venen, sonstige         |
| 38.7X.13 ↔ | Ligatur oder Plikatur der Vena cava, offen chirurgisch   | 38.87.99 ↔ | Sonstiger chirurgischer Verschluss von abdominalen Venen, sonstige                |
| 38.7X.19 ↔ | Unterbrechung der Vena cava, offen chirurgisch, sonstige                                       | 39.0X.00 ↔ | Shunt einer systemischen Arterie zur Pulmonalarterie, n.n.bez.                    |
| 38.7X.19 ↔ | Unterbrechung der Vena cava, offen chirurgisch, sonstige                                       | 39.0X.10 ↔ | Anastomose zwischen A. subclavia und A. pulmonalis [Blalock-Taussig]              |
| 38.81 ↔    | Sonstiger chirurgischer Verschluss von intrakraniellen Gefässen                                | 39.0X.11 ↔ | Anastomose zwischen Aorta und A. pulmonalis dextra [Waterston-Coolley]            |
| 38.82.00 ↔ | Sonstiger chirurgischer Verschluss von Gefässen am Kopf und Hals, n.n.bez.                     | 39.0X.12 ↔ | Anastomose zwischen Aorta descendens und A. pulmonalis sinistra [Potts-Smith]     |
| 38.82.10 ↔ | Sonstiger chirurgischer Verschluss von extrakraniellen Arterien an Kopf und Hals               | 39.0X.13 ↔ | Anastomose zwischen A. pulmonalis sinistra und A. pulmonalis dextra               |
| 38.82.20 ↔ | Sonstiger chirurgischer Verschluss von extrakraniellen Venen an Kopf und Hals, n.n.bez.        | 39.0X.20 ↔ | Prothesenshunt zwischen A. pulmonalis und Aorta, zentral                          |
| 38.82.21 ↔ | Sonstiger chirurgischer Verschluss der V. jugularis  | 39.0X.21 ↔ | Prothesenshunt zwischen A. pulmonalis und Aorta, peripher                         |
| 38.82.22 ↔ | Sonstiger chirurgischer Verschluss von sonstigen tiefen extrakraniellen Venen an Kopf und Hals | 39.0X.23 ↔ | Pulmonalarteriellies Banding  |
| 38.82.29 ↔ | Sonstiger chirurgischer Verschluss von extrakraniellen Venen an Kopf und Hals, sonstige        | 39.0X.24 ↔ | Shunt einer systemischen Arterie zur Pulmonalarterie, Damus-Kay-Stansel-Operation |
| 38.82.99 ↔ | Sonstiger chirurgischer Verschluss von Gefässen am Kopf und Hals, sonstige                     | 39.0X.99 ↔ | Shunt einer systemischen Arterie zur Pulmonalarterie, sonstige                    |
| 38.83.11 ↔ | Sonstiger chirurgischer Verschluss von Arterien der Hand                                       | 39.10 ↔    | Intraabdominaler venöser Shunt, n.n.bez.  |
| 38.83.19 ↔ | Sonstiger chirurgischer Verschluss von sonstigen Arterien der oberen Extremität                | 39.10 ↔    | Intraabdominaler venöser Shunt, n.n.bez.  |
| 38.83.21 ↔ | Sonstiger chirurgischer Verschluss von tiefen Venen der oberen Extremität                      | 39.11.00 ↔ | Anlage und Revision portosystemischer Shunt, TIPSS, n.n.bez.                      |
| 38.84.00 ↔ | Sonstiger chirurgischer Verschluss der Aorta, n.n.bez.   | 39.11.00 ↔ | Anlage und Revision portosystemischer Shunt, TIPSS, n.n.bez.                      |
| 38.84.09 ↔ | Sonstiger chirurgischer Verschluss der Aorta, sonstige   | 39.11.11 ↔ | Anlage portosystemischer Shunt, Einsatz von perkutaner (Ballon-)Angioplastie      |
| 38.84.10 ↔ | Sonstiger chirurgischer Verschluss der thorakalen Aorta  |            |   |

|            |  |            |   |
|------------|--|------------|---|
| 39.11.11 ↔ | Anlage portosystemischer Shunt, Einsatz von perkutaner (Ballon-)Angioplastie   | 39.32.42 ↔ | Naht der V. iliaca communis und V. iliaca interna   |
| 39.11.12 ↔ | Anlage portosystemischer Shunt, Perkutane Thrombolyse und Thrombektomie  | 39.49.10 ↔ | Revision einer Gefässanastomose   |
| 39.11.12 ↔ | Anlage portosystemischer Shunt, Perkutane Thrombolyse und Thrombektomie  | 39.50.00 ↔ | Angioplastik oder Atherektomie an sonstigem(n) Nicht-Herzkranzgefäss(en), n.n.bez.                                    |
| 39.11.13 ↔ | Anlage portosystemischer Shunt, Einsatz von Stent  | 39.50.10 ↔ | Angioplastik oder Atherektomie an sonstigem(n) Nicht-Herzkranzgefäss(en) mit Ballon, n.n.bez.                         |
| 39.11.13 ↔ | Anlage portosystemischer Shunt, Einsatz von Stent  | 39.50.11 ↔ | Angioplastik oder Atherektomie an sonstigem(n) Nicht-Herzkranzgefäss(en) mit einfacher Ballon                         |
| 39.11.21 ↔ | Revision portosystemischer Shunt, perkutaner Verschluss  | 39.50.12 ↔ | Angioplastik oder Atherektomie an sonstigem(n) Nicht-Herzkranzgefäss(en) mit cutting Ballon                           |
| 39.11.21 ↔ | Revision portosystemischer Shunt, perkutaner Verschluss  | 39.50.13 ↔ | Angioplastik oder Atherektomie an sonstigem(n) Nicht-Herzkranzgefäss(en) mit Kryoplastie-Ballon                       |
| 39.11.22 ↔ | Revision portosystemischer Shunt, Einsatz von Stenteinlage   | 39.50.14 ↔ | Angioplastik oder Atherektomie an sonstigem(n) Nicht-Herzkranzgefäss(en) mit Drug eluting Ballon                      |
| 39.11.22 ↔ | Revision portosystemischer Shunt, Einsatz von Stenteinlage   | 39.50.15 ↔ | Angioplastik oder Atherektomie an sonstigem(n) Nicht-Herzkranzgefäss(en) mittels Lithotripsie                         |
| 39.11.23 ↔ | Revision portosystemischer Shunt, Einsatz von perkutaner Thrombektomie und Thrombolyse                                 | 39.50.19 ↔ | Angioplastik oder Atherektomie an sonstigem(n) Nicht-Herzkranzgefäss(en) mit sonstiger Ballon                         |
| 39.11.23 ↔ | Revision portosystemischer Shunt, Einsatz von perkutaner Thrombektomie und Thrombolyse                                 | 39.50.20 ↔ | Angioplastik Blade- Laserangioplastie an sonstigem(n) Nicht-Herzkranzgefäss(en)                                       |
| 39.11.24 ↔ | Revision portosystemischer Shunt, Durchführung von perkutaner Verkleinerung eines bestehenden portosystemischen Shunts | 39.50.21 ↔ | Angioplastik Thrombektomie an sonstigem(n) Nicht-Herzkranzgefäss(en)  |
| 39.11.24 ↔ | Revision portosystemischer Shunt, Durchführung von perkutaner Verkleinerung eines bestehenden portosystemischen Shunts | 39.50.99 ↔ | Angioplastik oder Atherektomie an sonstigem(n) Nicht-Herzkranzgefäss(en), sonstige                                    |
| 39.11.99 ↔ | Anlage und Revision portosystemischer Shunt, TIPSS, sonstige   | 39.51.00 ↔ | Aneurysma-Clipping, n.n.bez.  |
| 39.11.99 ↔ | Anlage und Revision portosystemischer Shunt, TIPSS, sonstige   | 39.51.11 ↔ | Aneurysma-Clipping intrakraniell  |
| 39.19 ↔    | Intraabdominaler venöser Shunt, sonstige   | 39.51.99 ↔ | Aneurysma-Clipping, sonstige  |
| 39.19 ↔    | Intraabdominaler venöser Shunt, sonstige   | 39.52.00 ↔ | Sonstige Korrektur eines Aneurysmas, n.n.bez.   |
| 39.29.20 ↔ | Gefäss-Shunt oder Bypass an Arterien der oberen Extremität   | 39.52.11 ↔ | Sonstige Korrektur eines Aneurysmas von intrakraniellen Blutgefässen  |
| 39.31.10 ↔ | Naht einer Arterie an Kopf und Hals, n.n.bez.  | 39.52.19 ↔ | Sonstige Korrektur eines Aneurysmas von Blutgefässen an Kopf und Hals, sonstige                                       |
| 39.31.11 ↔ | Naht einer intrakraniellen Arterie   | 39.52.20 ↔ | Sonstige Korrektur eines Aneurysmas der Aorta, n.n.bez.   |
| 39.31.19 ↔ | Naht einer Arterie an Kopf und Hals, sonstige  | 39.52.21 ↔ | Sonstige offen chirurgische Korrektur eines Aneurysmas der Aorta ascendens, des Aortenbogens und der thorakalen Aorta |
| 39.31.20 ↔ | Naht einer Arterie des Oberarms, n.n.bez.  | 39.52.22 ↔ | Sonstige offen chirurgische Korrektur eines Aneurysmas der Aorta abdominalis  |
| 39.31.21 ↔ | Naht der A. axillaris  | 39.52.29 ↔ | Sonstige Korrektur eines Aneurysmas der Aorta, sonstige   |
| 39.31.22 ↔ | Naht der A. brachialis   | 39.53 ↔    | Verschluss einer arteriovenösen Fistel  |
| 39.31.29 ↔ | Naht einer Arterie des Oberarms, sonstige  | 39.54.00 ↔ | Re-entry Operation, n.n.bez.  |
| 39.31.30 ↔ | Naht einer Arterie des Unterarms   | 39.54.09 ↔ | Re-entry Operation, sonstige  |
| 39.31.40 ↔ | Naht einer Arterie der Hand  | 39.54.11 ↔ | Re-entry Operation, thorakale Aorta, offen chirurgisch  |
| 39.31.50 ↔ | Naht einer Arterie der unteren Extremität  | 39.54.12 ↔ | Re-entry Operation, thorakale Aorta, endovaskulärer Zugang  |
| 39.31.60 ↔ | Naht der Aorta, n.n.bez.   | 39.54.21 ↔ | Re-entry Operation, Aorta abdominalis, offen chirurgisch  |
| 39.31.61 ↔ | Naht der thorakalen Aorta  | 39.54.22 ↔ | Re-entry Operation, Aorta abdominalis, endovaskulärer Zugang  |
| 39.31.62 ↔ | Naht der abdominalen Aorta   | 39.54.91 ↔ | Re-entry Operation, sonstige Gefässe, offen chirurgisch   |
| 39.31.69 ↔ | Naht der Aorta, sonstige   | 39.54.92 ↔ | Re-entry Operation, sonstige Gefässe, endovaskulärer Zugang   |
| 39.31.70 ↔ | Naht von sonstigen thorakalen Arterien, n.n.bez.   | 39.55 ↔    | Reimplantation eines abberrierenden Nierengefässes  |
| 39.31.71 ↔ | Naht der A. pulmonalis   | 39.56.00 ↔ | Plastische Rekonstruktion eines Blutgefässes mit Gewebe-Patch, n.n.bez.   |
| 39.31.72 ↔ | Naht des Truncus brachiocephalicus   | 39.56.11 ↔ | Plastische Rekonstruktion von intrakraniellen Gefässen mit Gewebe-Patch   |
| 39.31.73 ↔ | Naht der A. subclavia  | 39.56.12 ↔ | Plastische Rekonstruktion der V. jugularis mit Gewebe-Patch   |
| 39.31.79 ↔ | Naht von thorakalen Arterien, sonstige   | 39.56.19 ↔ | Plastische Rekonstruktion von Gefässen an Kopf und Hals mit Gewebe-Patch, sonstige                                    |
| 39.31.80 ↔ | Naht von abdominalen Arterien, n.n.bez.  | 39.56.20 ↔ | Plastische Rekonstruktion von Gefässen der oberen Extremität mit Gewebe-Patch, n.n.bez.                               |
| 39.31.81 ↔ | Naht des Truncus coeliacus   | 39.56.21 ↔ | Plastische Rekonstruktion von Arterien der oberen Extremität mit Gewebe-Patch   |
| 39.31.82 ↔ | Naht der A. gastrica   | 39.56.22 ↔ | Plastische Rekonstruktion der V. subclavia, V. axillaris und V. brachiocephalica mit Gewebe-Patch                     |
| 39.31.83 ↔ | Naht der A. hepatica   |            |   |
| 39.31.84 ↔ | Naht der A. lienalis   |            |   |
| 39.31.85 ↔ | Naht der A. renalis  |            |   |
| 39.31.86 ↔ | Naht der A. mesenterialis  |            |   |
| 39.31.87 ↔ | Naht der A. lumbalis   |            |   |
| 39.31.88 ↔ | Naht der A. iliaca   |            |   |
| 39.31.89 ↔ | Naht von abdominalen Arterien, sonstige  |            |   |
| 39.32.11 ↔ | Naht einer intrakraniellen Vene  |            |   |
| 39.32.19 ↔ | Naht einer Vene an Kopf und Hals, sonstige   |            |   |
| 39.32.30 ↔ | Naht einer thorakalen Vene, n.n.bez.   |            |   |
| 39.32.31 ↔ | Naht der V. cava superior  |            |   |
| 39.32.32 ↔ | Naht der V. brachiocephalica   |            |   |
| 39.32.39 ↔ | Naht einer thorakalen Vene, sonstige   |            |   |
| 39.32.40 ↔ | Naht einer abdominalen Vene, n.n.bez.  |            |   |
| 39.32.41 ↔ | Naht der V. cava inferior  |            |   |

|            |   |            |  |
|------------|---|------------|--|
| 39.56.23 ↔ | Plastische Rekonstruktion von sonstigen tiefen Venen der oberen Extremitäten mit Gewebe-Patch         | 39.57.22 ↔ | Plastische Rekonstruktion der V. subclavia, V. axillaris und V. brachiocephalica mit synthetischem Patch Graft |
| 39.56.29 ↔ | Plastische Rekonstruktion von Gefässen der oberen Extremität mit Gewebe-Patch, sonstige               | 39.57.23 ↔ | Plastische Rekonstruktion von sonstigen tiefen Venen der oberen Extremitäten mit synthetischem Patch Graft     |
| 39.56.30 ↔ | Plastische Rekonstruktion von thorakalen Gefässen mit Gewebe-Patch, n.n.bez.                          | 39.57.29 ↔ | Plastische Rekonstruktion von Gefässen der oberen Extremität mit synthetischem Patch Graft, sonstige           |
| 39.56.31 ↔ | Plastische Rekonstruktion der thorakalen Aorta mit Gewebe-Patch                                       | 39.57.30 ↔ | Plastische Rekonstruktion von thorakalen Gefässen mit synthetischem Patch Graft, n.n.bez.                      |
| 39.56.32 ↔ | Plastische Rekonstruktion der V. pulmonalis mit Gewebe-Patch  | 39.57.31 ↔ | Plastische Rekonstruktion der thorakalen Aorta mit synthetischem Patch Graft                                   |
| 39.56.33 ↔ | Plastische Rekonstruktion der V. cava superior mit Gewebe-Patch                                       | 39.57.32 ↔ | Plastische Rekonstruktion der V. pulmonalis mit synthetischem Patch Graft                                      |
| 39.56.39 ↔ | Plastische Rekonstruktion von thorakalen Gefässen mit Gewebe-Patch, sonstige                          | 39.57.33 ↔ | Plastische Rekonstruktion der V. cava superior mit synthetischem Patch Graft                                   |
| 39.56.40 ↔ | Plastische Rekonstruktion abdominaler Arterien mit Gewebe-Patch, n.n.bez.                             | 39.57.39 ↔ | Plastische Rekonstruktion von thorakalen Gefässen mit synthetischem Patch Graft, sonstige                      |
| 39.56.41 ↔ | Plastische Rekonstruktion der abdominalen Aorta mit Gewebe-Patch                                      | 39.57.40 ↔ | Plastische Rekonstruktion abdominaler Arterien mit synthetischem Patch Graft, n.n.bez.                         |
| 39.56.42 ↔ | Plastische Rekonstruktion des Truncus coeliacus mit Gewebe-Patch                                      | 39.57.41 ↔ | Plastische Rekonstruktion der abdominalen Aorta mit synthetischem Patch Graft                                  |
| 39.56.43 ↔ | Plastische Rekonstruktion der A. gastrica mit Gewebe-Patch  | 39.57.42 ↔ | Plastische Rekonstruktion des Truncus coeliacus mit synthetischem Patch Graft                                  |
| 39.56.44 ↔ | Plastische Rekonstruktion der A. hepatica mit Gewebe-Patch  | 39.57.43 ↔ | Plastische Rekonstruktion der A. gastrica mit synthetischem Patch Graft  |
| 39.56.45 ↔ | Plastische Rekonstruktion der A. lienalis mit Gewebe-Patch  | 39.57.44 ↔ | Plastische Rekonstruktion der A. hepatica mit synthetischem Patch Graft  |
| 39.56.46 ↔ | Plastische Rekonstruktion der A. renalis mit Gewebe-Patch   | 39.57.45 ↔ | Plastische Rekonstruktion der A. lienalis mit synthetischem Patch Graft  |
| 39.56.47 ↔ | Plastische Rekonstruktion der A. mesenterica mit Gewebe-Patch   | 39.57.46 ↔ | Plastische Rekonstruktion der A. renalis mit synthetischem Patch Graft   |
| 39.56.48 ↔ | Plastische Rekonstruktion der A. iliaca mit Gewebe-Patch  | 39.57.47 ↔ | Plastische Rekonstruktion der A. mesenterica mit synthetischem Patch Graft                                     |
| 39.56.49 ↔ | Plastische Rekonstruktion abdominaler Arterien mit Gewebe-Patch, sonstige                             | 39.57.48 ↔ | Plastische Rekonstruktion der A. iliaca mit synthetischem Patch Graft  |
| 39.56.50 ↔ | Plastische Rekonstruktion abdominaler Venen mit Gewebe-Patch, n.n.bez.                                | 39.57.49 ↔ | Plastische Rekonstruktion abdominaler Arterien mit synthetischem Patch Graft, sonstige                         |
| 39.56.51 ↔ | Plastische Rekonstruktion der V. cava inferior mit Gewebe-Patch                                       | 39.57.50 ↔ | Plastische Rekonstruktion abdominaler Venen mit synthetischem Patch Graft, n.n.bez.                            |
| 39.56.52 ↔ | Plastische Rekonstruktion der V. iliaca mit Gewebe-Patch  | 39.57.51 ↔ | Plastische Rekonstruktion der V. cava inferior mit synthetischem Patch Graft                                   |
| 39.56.59 ↔ | Plastische Rekonstruktion abdominaler Venen mit Gewebe-Patch, sonstige                                | 39.57.52 ↔ | Plastische Rekonstruktion der V. iliaca mit synthetischem Patch Graft  |
| 39.56.60 ↔ | Plastische Rekonstruktion von Gefässen der unteren Extremität mit Gewebe-Patch, n.n.bez.              | 39.57.59 ↔ | Plastische Rekonstruktion abdominaler Venen mit synthetischem Patch Graft, sonstige                            |
| 39.56.61 ↔ | Plastische Rekonstruktion von Arterien der unteren Extremität mit Gewebe-Patch                        | 39.57.60 ↔ | Plastische Rekonstruktion von Gefässen der unteren Extremität mit synthetischem Patch Graft, n.n.bez.          |
| 39.56.62 ↔ | Plastische Rekonstruktion der V. femoralis und V. poplitea mit Gewebe-Patch                           | 39.57.61 ↔ | Plastische Rekonstruktion von Arterien der unteren Extremität mit synthetischem Patch Graft                    |
| 39.56.63 ↔ | Plastische Rekonstruktion von sonstigen tiefen Venen der unteren Extremitäten mit Gewebe-Patch        | 39.57.62 ↔ | Plastische Rekonstruktion der V. femoralis und V. poplitea mit synthetischem Patch Graft                       |
| 39.56.64 ↔ | Plastische Rekonstruktion von oberflächlichen Venen des Oberschenkels mit Gewebe-Patch                | 39.57.63 ↔ | Plastische Rekonstruktion von sonstigen tiefen Venen der unteren Extremitäten mit synthetischem Patch Graft    |
| 39.56.69 ↔ | Plastische Rekonstruktion von Gefässen der unteren Extremität mit Gewebe-Patch, sonstige              | 39.57.64 ↔ | Plastische Rekonstruktion von oberflächlichen Venen des Oberschenkels mit synthetischem Patch Graft            |
| 39.56.99 ↔ | Plastische Rekonstruktion eines Blutgefässes mit Gewebe-Patch, sonstige                               | 39.57.69 ↔ | Plastische Rekonstruktion von Gefässen der unteren Extremität mit synthetischem Patch Graft, sonstige          |
| 39.57.00 ↔ | Plastische Rekonstruktion eines Blutgefässes mit synthetischem Patch Graft, n.n.bez.                  | 39.57.99 ↔ | Plastische Rekonstruktion eines Blutgefässes mit synthetischem Patch Graft, sonstige                           |
| 39.57.11 ↔ | Plastische Rekonstruktion von intrakraniellen Gefässen mit synthetischem Patch Graft                  | 39.59.30 ↔ | Sonstige plastische Rekonstruktion von Gefässen an Kopf und Hals, n.n.bez.                                     |
| 39.57.12 ↔ | Plastische Rekonstruktion von extrakraniellen Arterien an Kopf und Hals mit synthetischem Patch Graft | 39.59.31 ↔ | Sonstige plastische Rekonstruktion eines intrakraniellen Gefässes  |
| 39.57.13 ↔ | Plastische Rekonstruktion der V. jugularis mit synthetischem Patch Graft                              | 39.59.32 ↔ | Sonstige plastische Rekonstruktion der extrakraniellen A. vertebralis  |
| 39.57.19 ↔ | Plastische Rekonstruktion von Gefässen an Kopf und Hals mit synthetischem Patch Graft, sonstige       | 39.59.33 ↔ | Sonstige plastische Rekonstruktion von extrakraniellen Arterien an Kopf und Hals, sonstige                     |
| 39.57.20 ↔ | Plastische Rekonstruktion von Gefässen der oberen Extremität mit synthetischem Patch Graft, n.n.bez.  | 39.59.34 ↔ | Sonstige plastische Rekonstruktion der V. jugularis  |
| 39.57.21 ↔ | Plastische Rekonstruktion von Arterien der oberen Extremität mit synthetischem Patch Graft            |            |  |

|            |  |             |  |
|------------|--|-------------|--|
| 39.59.39 ↔ | Sonstige plastische Rekonstruktion von Gefässen an Kopf und Hals, sonstige   | 39.75.14 ↔  | Perkutan-transluminale Gefässintervention, sonstige Gefässe, Atherektomie  |
| 39.59.40 ↔ | Sonstige plastische Rekonstruktion von Gefässen der oberen Extremität, n.n.bez.  | 39.75.15 ↔  | Perkutan-transluminale Gefässintervention, sonstige Gefässe, selektive Thrombolyse   |
| 39.59.41 ↔ | Sonstige plastische Rekonstruktion von Arterien der oberen Extremität  | 39.75.16 ↔  | Perkutan-transluminale Gefässintervention sonstige Gefässe, selektive Thrombolyse, ultraschallunterstützt                                |
| 39.59.42 ↔ | Sonstige plastische Rekonstruktion der V. subclavia, V. axillaris und V. brachiocephalica                                    | 39.75.20 ‡↔ | Perkutan-transluminale Gefässintervention, sonstige Gefässe, kathetergestützte Radiofrequenzablation über die A. renalis                 |
| 39.59.48 ↔ | Sonstige plastische Rekonstruktion von sonstigen tiefen Venen der oberen Extremität  | 39.75.21 ‡↔ | Perkutan-transluminale Gefässintervention, sonstige Gefässe, kathetergestützte zirkumferentielle Ultraschallablation über die A. renalis |
| 39.59.49 ↔ | Sonstige plastische Rekonstruktion von Gefässen der oberen Extremität, sonstige  | 39.76.10 ↔  | Perkutane Ballonangioplastie an präzerebralem(en) (extrakraniell(en)) Gefäss(en)   |
| 39.59.50 ↔ | Sonstige plastische Rekonstruktion von thorakalen Gefässen, n.n.bez.   | 39.76.11 ↔  | Perkutane Angioplastik oder Atherektomie mittels Lithotripsie an präzerebralem(en) (extrakraniell(en)) Gefäss(en)                        |
| 39.59.51 ↔ | Sonstige plastische Rekonstruktion der thorakalen Aorta  | 39.76.20 ↔  | Perkutane Bladeangioplastie an präzerebralem(en) (extrakraniell(en)) Gefäss(en)  |
| 39.59.52 ↔ | Sonstige plastische Rekonstruktion der A. pulmonalis   | 39.76.30 ↔  | Perkutane Laserangioplastie an präzerebralem(en) (extrakraniell(en)) Gefäss(en)  |
| 39.59.53 ↔ | Sonstige plastische Rekonstruktion von thorakalen Arterien, sonstige   | 39.76.40 ↔  | Perkutane Atherektomie an präzerebralem(en) (extrakraniell(en)) Gefäss(en)   |
| 39.59.54 ↔ | Sonstige plastische Rekonstruktion der V. pulmonalis   | 39.76.50 ↔  | Perkutane selektive Thrombolyse an extrakraniellen Gefässen des Kopfes und Halses  |
| 39.59.55 ↔ | Sonstige plastische Rekonstruktion der V. cava superior  | 39.76.61 ↔  | Perkutane Rotationsthrombektomie an präzerebralem(en) (extrakraniell(en)) Gefäss(en)   |
| 39.59.59 ↔ | Sonstige plastische Rekonstruktion von thorakalen Gefässen, sonstige   | 39.76.62 ↔  | Perkutane stentgestützte Thrombektomie an extrakraniellen Gefässen   |
| 39.59.60 ↔ | Sonstige plastische Rekonstruktion von abdominalen Arterien, n.n.bez.  | 39.76.69 ↔  | Perkutane Thrombektomie an präzerebralem(en) (extrakraniell(en)) Gefäss(en), sonstige  |
| 39.59.61 ↔ | Sonstige plastische Rekonstruktion der abdominalen Aorta   | 39.76.70 ↔  | Perkutane endovaskuläre Fremdkörperentfernung aus extrakraniellen Gefässen des Kopfes und Halses   |
| 39.59.62 ↔ | Sonstige plastische Rekonstruktion des Truncus coeliacus   | 39.76.99 ↔  | Perkutan-transluminale endovaskuläre Intervention an präzerebralem(en) (extrakraniell(en)) Gefäss(en), sonstige                          |
| 39.59.63 ↔ | Sonstige plastische Rekonstruktion der A. gastrica   | 39.77.00 ↔  | Perkutan-transluminale endovaskuläre Intervention an intrakraniell(en) Gefäss(en), n.n.bez.  |
| 39.59.64 ↔ | Sonstige plastische Rekonstruktion A. hepatica   | 39.77.09 ↔  | Perkutan-transluminale endovaskuläre Intervention an intrakraniell(en) Gefäss(en), sonstige  |
| 39.59.65 ↔ | Sonstige plastische Rekonstruktion der A. lienalis   | 39.77.10 ↔  | Perkutane Ballonangioplastie an intrakraniell(en) Gefäss(en)   |
| 39.59.66 ↔ | Sonstige plastische Rekonstruktion der A. renalis  | 39.77.20 ↔  | Perkutane Bladeangioplastie an intrakraniell(en) Gefäss(en)  |
| 39.59.67 ↔ | Sonstige plastische Rekonstruktion der A. mesenterica  | 39.77.30 ↔  | Perkutane Laserangioplastie an intrakraniell(en) Gefäss(en)  |
| 39.59.68 ↔ | Sonstige plastische Rekonstruktion der A. iliaca   | 39.77.40 ↔  | Perkutane Atherektomie an intrakraniell(en) Gefäss(en)   |
| 39.59.69 ↔ | Sonstige plastische Rekonstruktion von abdominalen Arterien, sonstige  | 39.77.50 ↔  | Perkutane selektive Thrombolyse von intrakraniell(en) Gefäss(en)   |
| 39.59.70 ↔ | Sonstige plastische Rekonstruktion von abdominalen Venen, n.n.bez.   | 39.77.60 ↔  | Perkutane Thrombektomie an intrakraniell(en) Gefäss(en), n.n.bez.  |
| 39.59.71 ↔ | Sonstige plastische Rekonstruktion der V. cava inferior  | 39.77.61 ↔  | Perkutane Rotationsthrombektomie an intrakraniell(en) Gefäss(en)   |
| 39.59.72 ↔ | Sonstige plastische Rekonstruktion der V. iliaca   | 39.77.62 ↔  | Perkutane stentgestützte Thrombektomie an intrakraniell(en) Gefäss(en)   |
| 39.59.79 ↔ | Sonstige plastische Rekonstruktion von abdominalen Venen, sonstige   | 39.77.69 ↔  | Perkutane Thrombektomie an intrakraniell(en) Gefäss(en), sonstige  |
| 39.59.80 ↔ | Sonstige plastische Rekonstruktion von Gefässen der unteren Extremität, n.n.bez.   | 39.77.70 ↔  | Perkutane endovaskuläre Fremdkörperentfernung aus intrakraniell(en) Gefäss(en)   |
| 39.59.81 ↔ | Sonstige plastische Rekonstruktion von Arterien der unteren Extremität   | 39.77.80 ↔  | Perkutan-transluminale intraarterielle Spasmodolyse bei zerebrovaskulären Vasospasmen  |
| 39.59.82 ↔ | Sonstige plastische Rekonstruktion der V. femoralis  | 39.79.71 ↔  | Kathetertechnischer Verschluss mittels Laser, an Arterien der oberen Extremitäten  |
| 39.59.83 ↔ | Sonstige plastische Rekonstruktion der V. poplitea   | 39.79.75 ↔  | Kathetertechnischer Verschluss mittels Laser, an Gefässen der unteren Extremitäten   |
| 39.59.88 ↔ | Sonstige plastische Rekonstruktion von sonstigen tiefen Venen der unteren Extremität   | 39.79.76 ↔  | Kathetertechnischer Verschluss mittels Laser, an viszeralen Gefässen   |
| 39.59.89 ↔ | Sonstige plastische Rekonstruktion von Gefässen der unteren Extremität, sonstige   | 39.79.77 ↔  | Kathetertechnischer Verschluss mittels Laser, an abdominalen und pelvinen Gefässen   |
| 39.59.90 ↔ | Sonstige plastische Rekonstruktion eines Gefässes, Venenklappenplastik   |             |  |
| 39.75.01 ↔ | Perkutan-transluminale Gefässintervention, sonstige Gefässe, Fremdkörperentfernung mit Bergekatheter, Körbchenkatheter, etc. |             |  |
| 39.75.10 ↔ | Perkutan-transluminale Gefässintervention, sonstige Gefässe, Kathetersysteme zu Rekanalisation von Totalverschlüssen         |             |  |
| 39.75.11 ↔ | Perkutan-transluminale Gefässintervention, sonstige Gefässe, Rotationsthrombektomie  |             |  |
| 39.75.12 ↔ | Perkutan-transluminale Gefässintervention, sonstige Gefässe, Laserangioplastie   |             |  |
| 39.75.13 ↔ | Perkutan-transluminale Gefässintervention, sonstige Gefässe, Embolie-Protektionssystem (periphere oder viszerale Gefässe)    |             |  |

|            |   |            |   |
|------------|---|------------|---|
| 39.79.79 ↔ | Kathetertechnischer Verschluss von Arterien mittels Laser, sonstige Gefäße, sonstige  | 39.B1.25 ↔ | (Perkutan-)transluminale Implantation von Stents ohne Medikamentenfreisetzung, A. carotis interna extrakraniell                         |
| 39.79.81 ↔ | Kathetertechnischer Verschluss mittels Radiofrequenz an Arterien der oberen Extremitäten  | 39.B1.26 ↔ | (Perkutan-)transluminale Implantation von Stents ohne Medikamentenfreisetzung, A. carotis interna extrakraniell mit A. carotis communis |
| 39.79.85 ↔ | Kathetertechnischer Verschluss mittels Radiofrequenz an Gefäßen der unteren Extremitäten  | 39.B1.27 ↔ | (Perkutan-)transluminale Implantation von Stents ohne Medikamentenfreisetzung, A. carotis externa                                       |
| 39.79.86 ↔ | Kathetertechnischer Verschluss mittels Radiofrequenz an viszerale Gefäßen   | 39.B1.28 ↔ | (Perkutan-)transluminale Implantation von Stents ohne Medikamentenfreisetzung, A. vertebralis extrakraniell                             |
| 39.79.87 ↔ | Kathetertechnischer Verschluss mittels Radiofrequenz an abdominalen und pelvinen Gefäßen  | 39.B1.31 ↔ | (Perkutan-)transluminale Implantation von Stents ohne Medikamentenfreisetzung, Gefäße von Schulter und Oberarm                          |
| 39.79.89 ↔ | Kathetertechnischer Verschluss mittels Radiofrequenz an sonstigen Gefäßen, sonstige   | 39.B1.51 ↔ | (Perkutan-)transluminale Implantation von Stents ohne Medikamentenfreisetzung, Gefäße von Unterarm                                      |
| 39.7A.09 ↔ | Endovaskuläre Implantation von Stent-Grafts [Stent-Prothesen] in sonstige Gefäße, sonstige  | 39.B1.71 ↔ | (Perkutan-)transluminale Implantation von Stents ohne Medikamentenfreisetzung, Aorta  |
| 39.7A.11 ↔ | Endovaskuläre Implantation, iliakal, 1 Stent-Prothese, ohne Seitenarm   | 39.B1.74 ↔ | (Perkutan-)transluminale Implantation von Stents ohne Medikamentenfreisetzung, Aortenisthmus  |
| 39.7A.12 ↔ | Endovaskuläre Implantation, iliakal, 2 Stent-Prothesen, ohne Seitenarm  | 39.B1.81 ↔ | (Perkutan-)transluminale Implantation von Stents ohne Medikamentenfreisetzung, andere thorakale Gefäße                                  |
| 39.7A.13 ↔ | Endovaskuläre Implantation, iliakal, 3 Stent-Prothesen, ohne Seitenarm  | 39.B1.A4 ↔ | (Perkutan-)transluminale Implantation von Stents ohne Medikamentenfreisetzung, A. pulmonalis  |
| 39.7A.14 ↔ | Endovaskuläre Implantation, iliakal, 4 Stent-Prothesen, ohne Seitenarm  | 39.B1.C1 ↔ | (Perkutan-)transluminale Implantation von Stents ohne Medikamentenfreisetzung, andere abdominale und pelvine Arterien                   |
| 39.7A.15 ↔ | Endovaskuläre Implantation, iliakal, 5 Stent-Prothesen, ohne Seitenarm  | 39.B1.C3 ↔ | (Perkutan-)transluminale Implantation von Stents ohne Medikamentenfreisetzung, A. iliaca  |
| 39.7A.16 ↔ | Endovaskuläre Implantation, iliakal, 6 und mehr Stent-Prothesen, ohne Seitenarm   | 39.B1.D1 ↔ | (Perkutan-)transluminale Implantation von Stents ohne Medikamentenfreisetzung, viszerale Gefäße   |
| 39.7A.22 ↔ | Endovaskuläre Implantation in Beckenarterie von Stent-Grafts [Stent-Prothesen], mit Versorgung eines Gefäßabganges in Parallelgraft-Technik | 39.B1.G1 ↔ | (Perkutan-)transluminale Implantation von Stents ohne Medikamentenfreisetzung, Arterien vom Oberschenkel                                |
| 39.7A.31 ↔ | Endovaskuläre Implantation von Stent-Grafts [Stent-Prothesen] in die V. cava  | 39.B1.H1 ↔ | (Perkutan-)transluminale Implantation von Stents ohne Medikamentenfreisetzung, Gefäße vom Unterschenkel                                 |
| 39.7A.32 ↔ | Endovaskuläre Implantation von Stent-Grafts [Stent-Prothesen] in die V. porta   | 39.B1.J3 ↔ | (Perkutan-)transluminale Implantation von Stents ohne Medikamentenfreisetzung, V. pulmonalis  |
| 39.7A.41 ↔ | Endovaskuläre Implantation von Stent-Grafts [Stent-Prothesen] in Nierengefäße   | 39.B1.J7 ↔ | (Perkutan-)transluminale Implantation von Stents ohne Medikamentenfreisetzung, V. cava  |
| 39.8X.10 ↔ | Exploration des Glomus caroticum und anderer Paraganglien   | 39.B1.JB ↔ | (Perkutan-)transluminale Implantation von Stents ohne Medikamentenfreisetzung, andere abdominale und pelvine Venen                      |
| 39.8X.11 ↔ | Exzision des Glomus caroticum und anderer Paraganglien  | 39.B1.JF ↔ | (Perkutan-)transluminale Implantation von Stents ohne Medikamentenfreisetzung, Venen vom Oberschenkel                                   |
| 39.8X.21 ↔ | Revision ohne Ersatz eines Impulsgenerators zur Aktivierung des Baroreflexes  | 39.B1.JI ↔ | (Perkutan-)transluminale Implantation von Stents ohne Medikamentenfreisetzung, V. portae  |
| 39.8X.22 ↔ | Entfernen eines Impulsgenerators zur Aktivierung des Baroreflexes   | 39.B1.L1 ↔ | (Perkutan-)transluminale Implantation von Stents ohne Medikamentenfreisetzung, spinale Gefäße   |
| 39.8X.31 ↔ | Revision ohne Ersatz einer (von) Elektrode(n) zur Aktivierung des Baroreflexes  | 39.B2.09 ↔ | (Perkutan-)transluminale Implantation von Stents mit Medikamentenfreisetzung, sonstige  |
| 39.8X.32 ↔ | Entfernen einer (von) Elektrode(n) zur Aktivierung des Baroreflexes   | 39.B2.11 ↔ | (Perkutan-)transluminale Implantation von Stents mit Medikamentenfreisetzung, intrakranielle Gefäße                                     |
| 39.8X.99 ↔ | Operationen am Glomus caroticum, Sinus caroticus und anderen Paraganglien, sonstige   | 39.B2.22 ↔ | (Perkutan-)transluminale Implantation von Stents mit Medikamentenfreisetzung, A. carotis n.n.bez.                                       |
| 39.99.10 ↔ | Aortopexie  | 39.B2.23 ↔ | (Perkutan-)transluminale Implantation von Stents mit Medikamentenfreisetzung, A. carotis communis                                       |
| 39.99.20 ↔ | Operationen bei kongenitalen Gefäßanomalien, n.n.bez.   | 39.B2.25 ↔ | (Perkutan-)transluminale Implantation von Stents mit Medikamentenfreisetzung, A. carotis interna extrakraniell                          |
| 39.99.22 ↔ | Operationen bei kongenitalen Anomalien der A. oder V. pulmonalis oder bei A. lusoria  | 39.B2.26 ↔ | (Perkutan-)transluminale Implantation von Stents mit Medikamentenfreisetzung, A. carotis interna extrakraniell mit A. carotis communis  |
| 39.99.23 ↔ | Operationen bei kongenitalen Anomalien der V. cava  | 39.B2.27 ↔ | (Perkutan-)transluminale Implantation von Stents mit Medikamentenfreisetzung, A. carotis externa  |
| 39.99.24 ↔ | Operationen bei kongenitalen Kollateralgefäßen und Unifokalisierung   |            |   |
| 39.99.39 ↔ | Operationen bei sonstigen kongenitalen Gefäßanomalien   |            |   |
| 39.B1.09 ↔ | (Perkutan-)transluminale Implantation von Stents ohne Medikamentenfreisetzung, sonstige   |            |   |
| 39.B1.11 ↔ | (Perkutan-)transluminale Implantation von Stents ohne Medikamentenfreisetzung, intrakranielle Gefäße  |            |   |
| 39.B1.22 ↔ | (Perkutan-)transluminale Implantation von Stents ohne Medikamentenfreisetzung, A. carotis n.n.bez.  |            |   |
| 39.B1.23 ↔ | (Perkutan-)transluminale Implantation von Stents ohne Medikamentenfreisetzung, A. carotis communis  |            |   |

- 39.B2.28 ↔ (Perkutan-)transluminale Implantation von Stents mit Medikamentenfreisetzung, A. vertebralis extrakraniell
- 39.B2.31 ↔ (Perkutan-)transluminale Implantation von Stents mit Medikamentenfreisetzung, Gefässe von Schulter und Oberarm
- 39.B2.51 ↔ (Perkutan-)transluminale Implantation von Stents mit Medikamentenfreisetzung, Gefässe von Unterarm
- 39.B2.71 ↔ (Perkutan-)transluminale Implantation von Stents mit Medikamentenfreisetzung, Aorta
- 39.B2.74 ↔ (Perkutan-)transluminale Implantation von Stents mit Medikamentenfreisetzung, Aortenisthmus
- 39.B2.81 ↔ (Perkutan-)transluminale Implantation von Stents mit Medikamentenfreisetzung, andere thorakale Gefässe
- 39.B2.A4 ↔ (Perkutan-)transluminale Implantation von Stents mit Medikamentenfreisetzung, A. pulmonalis
- 39.B2.C1 ↔ (Perkutan-)transluminale Implantation von Stents mit Medikamentenfreisetzung, andere abdominale und pelvine Arterien
- 39.B2.C3 ↔ (Perkutan-)transluminale Implantation von Stents mit Medikamentenfreisetzung, A. iliaca
- 39.B2.D1 ↔ (Perkutan-)transluminale Implantation von Stents mit Medikamentenfreisetzung, viszerale Gefässe
- 39.B2.G1 ↔ (Perkutan-)transluminale Implantation von Stents mit Medikamentenfreisetzung, Arterien vom Oberschenkel
- 39.B2.H1 ↔ (Perkutan-)transluminale Implantation von Stents mit Medikamentenfreisetzung, Gefässe vom Unterschenkel
- 39.B2.J3 ↔ (Perkutan-)transluminale Implantation von Stents mit Medikamentenfreisetzung, V. pulmonalis
- 39.B2.J7 ↔ (Perkutan-)transluminale Implantation von Stents mit Medikamentenfreisetzung, V. cava
- 39.B2.JB ↔ (Perkutan-)transluminale Implantation von Stents mit Medikamentenfreisetzung, andere abdominale und pelvine Venen
- 39.B2.JF ↔ (Perkutan-)transluminale Implantation von Stents mit Medikamentenfreisetzung, Venen vom Oberschenkel
- 39.B2.JI ↔ (Perkutan-)transluminale Implantation von Stents mit Medikamentenfreisetzung, V. portae
- 39.B2.L1 ↔ (Perkutan-)transluminale Implantation von Stents mit Medikamentenfreisetzung, spinale Gefässe
- 39.B3.09 ↔ (Perkutan-)transluminale Implantation von gecoverten Stents ohne Medikamentenfreisetzung, sonstige
- 39.B3.11 ↔ (Perkutan-)transluminale Implantation von gecoverten Stents ohne Medikamentenfreisetzung, intrakranielle Gefässe
- 39.B3.22 ↔ (Perkutan-)transluminale Implantation von gecoverten Stents ohne Medikamentenfreisetzung, A. carotis n.n.bez.
- 39.B3.23 ↔ (Perkutan-)transluminale Implantation von gecoverten Stents ohne Medikamentenfreisetzung, A. carotis communis
- 39.B3.25 ↔ (Perkutan-)transluminale Implantation von gecoverten Stents ohne Medikamentenfreisetzung, A. carotis interna extrakraniell
- 39.B3.26 ↔ (Perkutan-)transluminale Implantation von gecoverten Stents ohne Medikamentenfreisetzung, A. carotis interna extrakraniell mit A. carotis communis
- 39.B3.27 ↔ (Perkutan-)transluminale Implantation von gecoverten Stents ohne Medikamentenfreisetzung, A. carotis externa
- 39.B3.28 ↔ (Perkutan-)transluminale Implantation von gecoverten Stents ohne Medikamentenfreisetzung, A. vertebralis extrakraniell
- 39.B3.31 ↔ (Perkutan-)transluminale Implantation von gecoverten Stents ohne Medikamentenfreisetzung, Gefässe von Schulter und Oberarm
- 39.B3.51 ↔ (Perkutan-)transluminale Implantation von gecoverten Stents ohne Medikamentenfreisetzung, Gefässe von Unterarm
- 39.B3.81 ↔ (Perkutan-)transluminale Implantation von gecoverten Stents ohne Medikamentenfreisetzung, andere thorakale Gefässe
- 39.B3.C1 ↔ (Perkutan-)transluminale Implantation von gecoverten Stents ohne Medikamentenfreisetzung, andere abdominale und pelvine Arterien
- 39.B3.C3 ↔ (Perkutan-)transluminale Implantation von gecoverten Stents ohne Medikamentenfreisetzung, A. iliaca
- 39.B3.D1 ↔ (Perkutan-)transluminale Implantation von gecoverten Stents ohne Medikamentenfreisetzung, viszerale Gefässe
- 39.B3.G1 ↔ (Perkutan-)transluminale Implantation von gecoverten Stents ohne Medikamentenfreisetzung, Arterien vom Oberschenkel
- 39.B3.H1 ↔ (Perkutan-)transluminale Implantation von gecoverten Stents ohne Medikamentenfreisetzung, Gefässe vom Unterschenkel
- 39.B3.J7 ↔ (Perkutan-)transluminale Implantation von gecoverten Stents ohne Medikamentenfreisetzung, V. cava
- 39.B3.JB ↔ (Perkutan-)transluminale Implantation von gecoverten Stents ohne Medikamentenfreisetzung, andere abdominale und pelvine Venen
- 39.B3.JF ↔ (Perkutan-)transluminale Implantation von gecoverten Stents ohne Medikamentenfreisetzung, Venen vom Oberschenkel
- 39.B3.JI ↔ (Perkutan-)transluminale Implantation von gecoverten Stents ohne Medikamentenfreisetzung, V. portae
- 39.B3.L1 ↔ (Perkutan-)transluminale Implantation von gecoverten Stents ohne Medikamentenfreisetzung, spinale Gefässe
- 39.B4.09 ↔ (Perkutan-)transluminale Implantation von gecoverten Stents mit Medikamentenfreisetzung, sonstige
- 39.B4.11 ↔ (Perkutan-)transluminale Implantation von gecoverten Stents mit Medikamentenfreisetzung, intrakranielle Gefässe
- 39.B4.22 ↔ (Perkutan-)transluminale Implantation von gecoverten Stents mit Medikamentenfreisetzung, A. carotis n.n.bez.
- 39.B4.23 ↔ (Perkutan-)transluminale Implantation von gecoverten Stents mit Medikamentenfreisetzung, A. carotis communis
- 39.B4.25 ↔ (Perkutan-)transluminale Implantation von gecoverten Stents mit Medikamentenfreisetzung, A. carotis interna extrakraniell
- 39.B4.26 ↔ (Perkutan-)transluminale Implantation von gecoverten Stents mit Medikamentenfreisetzung, A. carotis interna extrakraniell mit A. carotis communis
- 39.B4.27 ↔ (Perkutan-)transluminale Implantation von gecoverten Stents mit Medikamentenfreisetzung, A. carotis externa
- 39.B4.28 ↔ (Perkutan-)transluminale Implantation von gecoverten Stents mit Medikamentenfreisetzung, A. vertebralis extrakraniell
- 39.B4.31 ↔ (Perkutan-)transluminale Implantation von gecoverten Stents mit Medikamentenfreisetzung, Gefässe von Schulter und Oberarm
- 39.B4.51 ↔ (Perkutan-)transluminale Implantation von gecoverten Stents mit Medikamentenfreisetzung, Gefässe von Unterarm
- 39.B4.81 ↔ (Perkutan-)transluminale Implantation von gecoverten Stents mit Medikamentenfreisetzung, andere thorakale Gefässe

- 39.B4.C1 ↔ (Perkutan-)transluminale Implantation von gecoverten Stents mit Medikamentenfreisetzung, andere abdominale und pelvine Arterien
- 39.B4.C3 ↔ (Perkutan-)transluminale Implantation von gecoverten Stents mit Medikamentenfreisetzung, A. iliaca
- 39.B4.D1 ↔ (Perkutan-)transluminale Implantation von gecoverten Stents mit Medikamentenfreisetzung, viszerale Gefäße
- 39.B4.G1 ↔ (Perkutan-)transluminale Implantation von gecoverten Stents mit Medikamentenfreisetzung, Arterien vom Oberschenkel
- 39.B4.H1 ↔ (Perkutan-)transluminale Implantation von gecoverten Stents mit Medikamentenfreisetzung, Gefäße vom Unterschenkel
- 39.B4.J7 ↔ (Perkutan-)transluminale Implantation von gecoverten Stents mit Medikamentenfreisetzung, V. cava
- 39.B4.JB ↔ (Perkutan-)transluminale Implantation von gecoverten Stents mit Medikamentenfreisetzung, andere abdominale und pelvine Venen
- 39.B4.JF ↔ (Perkutan-)transluminale Implantation von gecoverten Stents mit Medikamentenfreisetzung, Venen vom Oberschenkel
- 39.B4.JI ↔ (Perkutan-)transluminale Implantation von gecoverten Stents mit Medikamentenfreisetzung, V. portae
- 39.B4.L1 ↔ (Perkutan-)transluminale Implantation von gecoverten Stents mit Medikamentenfreisetzung, spinale Gefäße
- 39.B5.09 ↔ (Perkutan-)transluminale Implantation von ungedeckten Cheatham-Platinum-Stents, sonstige
- 39.B5.11 ↔ (Perkutan-)transluminale Implantation von ungedeckten Cheatham-Platinum-Stents, intrakranielle Gefäße
- 39.B5.22 ↔ (Perkutan-)transluminale Implantation von ungedeckten Cheatham-Platinum-Stents, A. carotis n.n.bez.
- 39.B5.23 ↔ (Perkutan-)transluminale Implantation von ungedeckten Cheatham-Platinum-Stents, A. carotis communis
- 39.B5.25 ↔ (Perkutan-)transluminale Implantation von ungedeckten Cheatham-Platinum-Stents, A. carotis interna extrakraniell
- 39.B5.26 ↔ (Perkutan-)transluminale Implantation von ungedeckten Cheatham-Platinum-Stents, A. carotis interna extrakraniell mit A. carotis communis
- 39.B5.27 ↔ (Perkutan-)transluminale Implantation von ungedeckten Cheatham-Platinum-Stents, A. carotis externa
- 39.B5.31 ↔ (Perkutan-)transluminale Implantation von ungedeckten Cheatham-Platinum-Stents, Gefäße von Schulter und Oberarm
- 39.B5.51 ↔ (Perkutan-)transluminale Implantation von ungedeckten Cheatham-Platinum-Stents, Gefäße von Unterarm
- 39.B5.71 ↔ (Perkutan-)transluminale Implantation von ungedeckten Cheatham-Platinum-Stents, Aorta
- 39.B5.74 ↔ (Perkutan-)transluminale Implantation von ungedeckten Cheatham-Platinum-Stents, Aortenisthmus
- 39.B5.81 ↔ (Perkutan-)transluminale Implantation von ungedeckten Cheatham-Platinum-Stents, andere thorakale Gefäße
- 39.B5.C1 ↔ (Perkutan-)transluminale Implantation von ungedeckten Cheatham-Platinum-Stents, andere abdominale und pelvine Arterien
- 39.B5.C3 ↔ (Perkutan-)transluminale Implantation von ungedeckten Cheatham-Platinum-Stents, A. iliaca
- 39.B5.D1 ↔ (Perkutan-)transluminale Implantation von ungedeckten Cheatham-Platinum-Stents, viszerale Gefäße
- 39.B5.G1 ↔ (Perkutan-)transluminale Implantation von ungedeckten Cheatham-Platinum-Stents, Arterien vom Oberschenkel
- 39.B5.H1 ↔ (Perkutan-)transluminale Implantation von ungedeckten Cheatham-Platinum-Stents, Gefäße vom Unterschenkel
- 39.B5.J7 ↔ (Perkutan-)transluminale Implantation von ungedeckten Cheatham-Platinum-Stents, V. cava
- 39.B5.JB ↔ (Perkutan-)transluminale Implantation von ungedeckten Cheatham-Platinum-Stents, andere abdominale und pelvine Venen
- 39.B5.JF ↔ (Perkutan-)transluminale Implantation von ungedeckten Cheatham-Platinum-Stents, Venen vom Oberschenkel
- 39.B5.JI ↔ (Perkutan-)transluminale Implantation von ungedeckten Cheatham-Platinum-Stents, V. portae
- 39.B5.L1 ↔ (Perkutan-)transluminale Implantation von ungedeckten Cheatham-Platinum-Stents, spinale Gefäße
- 39.B6.09 ↔ (Perkutan-)transluminale Implantation von gecoverten Cheatham-Platinum-Stents, sonstige
- 39.B6.11 ↔ (Perkutan-)transluminale Implantation von gecoverten Cheatham-Platinum-Stents, intrakranielle Gefäße
- 39.B6.22 ↔ (Perkutan-)transluminale Implantation von gecoverten Cheatham-Platinum-Stents, A. carotis n.n.bez.
- 39.B6.23 ↔ (Perkutan-)transluminale Implantation von gecoverten Cheatham-Platinum-Stents, A. carotis communis
- 39.B6.25 ↔ (Perkutan-)transluminale Implantation von gecoverten Cheatham-Platinum-Stents, A. carotis interna extrakraniell
- 39.B6.26 ↔ (Perkutan-)transluminale Implantation von gecoverten Cheatham-Platinum-Stents, A. carotis interna extrakraniell mit A. carotis communis
- 39.B6.27 ↔ (Perkutan-)transluminale Implantation von gecoverten Cheatham-Platinum-Stents, A. carotis externa
- 39.B6.31 ↔ (Perkutan-)transluminale Implantation von gecoverten Cheatham-Platinum-Stents, Gefäße von Schulter und Oberarm
- 39.B6.51 ↔ (Perkutan-)transluminale Implantation von gecoverten Cheatham-Platinum-Stents, Gefäße von Unterarm
- 39.B6.71 ↔ (Perkutan-)transluminale Implantation von gecoverten Cheatham-Platinum-Stents, Aorta
- 39.B6.74 ↔ (Perkutan-)transluminale Implantation von gecoverten Cheatham-Platinum-Stents, Aortenisthmus
- 39.B6.81 ↔ (Perkutan-)transluminale Implantation von gecoverten Cheatham-Platinum-Stents, andere thorakale Gefäße
- 39.B6.C1 ↔ (Perkutan-)transluminale Implantation von gecoverten Cheatham-Platinum-Stents, andere abdominale und pelvine Arterien
- 39.B6.C3 ↔ (Perkutan-)transluminale Implantation von gecoverten Cheatham-Platinum-Stents, A. iliaca
- 39.B6.D1 ↔ (Perkutan-)transluminale Implantation von gecoverten Cheatham-Platinum-Stents, viszerale Gefäße
- 39.B6.G1 ↔ (Perkutan-)transluminale Implantation von gecoverten Cheatham-Platinum-Stents, Arterien vom Oberschenkel
- 39.B6.H1 ↔ (Perkutan-)transluminale Implantation von gecoverten Cheatham-Platinum-Stents, Gefäße vom Unterschenkel

|            |   |            |   |
|------------|---|------------|---|
| 39.B6.J7 ↔ | (Perkutan-)transluminale Implantation von gecoverten Cheatham-Platinum-Stents, V. cava  | 39.B7.JF ↔ | (Perkutan-)transluminale Implantation von ungecoverten grosslumige Stents, Venen vom Oberschenkel                                 |
| 39.B6.JB ↔ | (Perkutan-)transluminale Implantation von gecoverten Cheatham-Platinum-Stents, andere abdominale und pelvine Venen                  | 39.B7.JI ↔ | (Perkutan-)transluminale Implantation von ungecoverten grosslumige Stents, V. portae  |
| 39.B6.JF ↔ | (Perkutan-)transluminale Implantation von gecoverten Cheatham-Platinum-Stents, Venen vom Oberschenkel                               | 39.B7.L1 ↔ | (Perkutan-)transluminale Implantation von ungecoverten grosslumige Stents, spinale Gefässe  |
| 39.B6.JI ↔ | (Perkutan-)transluminale Implantation von gecoverten Cheatham-Platinum-Stents, V. portae  | 39.B8.09 ↔ | (Perkutan-)transluminale Implantation von gecoverten grosslumige Stents, sonstige   |
| 39.B6.L1 ↔ | (Perkutan-)transluminale Implantation von gecoverten Cheatham-Platinum-Stents, spinale Gefässe                                      | 39.B8.11 ↔ | (Perkutan-)transluminale Implantation von gecoverten grosslumige Stents, intrakranielle Gefässe                                   |
| 39.B7.09 ↔ | (Perkutan-)transluminale Implantation von ungecoverten grosslumige Stents, sonstige   | 39.B8.22 ↔ | (Perkutan-)transluminale Implantation von gecoverten grosslumige Stents, A. carotis n.n.bez.                                      |
| 39.B7.11 ↔ | (Perkutan-)transluminale Implantation von ungecoverten grosslumige Stents, intrakranielle Gefässe                                   | 39.B8.23 ↔ | (Perkutan-)transluminale Implantation von gecoverten grosslumige Stents, A. carotis communis                                      |
| 39.B7.22 ↔ | (Perkutan-)transluminale Implantation von ungecoverten grosslumige Stents, A. carotis n.n.bez.                                      | 39.B8.25 ↔ | (Perkutan-)transluminale Implantation von gecoverten grosslumige Stents, A. carotis interna extrakraniell                         |
| 39.B7.23 ↔ | (Perkutan-)transluminale Implantation von ungecoverten grosslumige Stents, A. carotis communis                                      | 39.B8.26 ↔ | (Perkutan-)transluminale Implantation von gecoverten grosslumige Stents, A. carotis interna extrakraniell mit A. carotis communis |
| 39.B7.25 ↔ | (Perkutan-)transluminale Implantation von ungecoverten grosslumige Stents, A. carotis interna extrakraniell                         | 39.B8.27 ↔ | (Perkutan-)transluminale Implantation von gecoverten grosslumige Stents, A. carotis externa                                       |
| 39.B7.26 ↔ | (Perkutan-)transluminale Implantation von ungecoverten grosslumige Stents, A. carotis interna extrakraniell mit A. carotis communis | 39.B8.28 ↔ | (Perkutan-)transluminale Implantation von gecoverten grosslumige Stents, A. vertebralis extrakraniell                             |
| 39.B7.27 ↔ | (Perkutan-)transluminale Implantation von ungecoverten grosslumige Stents, A. carotis externa                                       | 39.B8.31 ↔ | (Perkutan-)transluminale Implantation von gecoverten grosslumige Stents, Gefässe von Schulter und Oberarm                         |
| 39.B7.28 ↔ | (Perkutan-)transluminale Implantation von ungecoverten grosslumige Stents, A. vertebralis extrakraniell                             | 39.B8.51 ↔ | (Perkutan-)transluminale Implantation von gecoverten grosslumige Stents, Gefässe von Unterarm                                     |
| 39.B7.31 ↔ | (Perkutan-)transluminale Implantation von ungecoverten grosslumige Stents, Gefässe von Schulter und Oberarm                         | 39.B8.71 ↔ | (Perkutan-)transluminale Implantation von gecoverten grosslumige Stents, Aorta  |
| 39.B7.51 ↔ | (Perkutan-)transluminale Implantation von ungecoverten grosslumige Stents, Gefässe von Unterarm                                     | 39.B8.74 ↔ | (Perkutan-)transluminale Implantation von gecoverten grosslumige Stents, Aortenisthmus  |
| 39.B7.71 ↔ | (Perkutan-)transluminale Implantation von ungecoverten grosslumige Stents, Aorta  | 39.B8.81 ↔ | (Perkutan-)transluminale Implantation von gecoverten grosslumige Stents, andere thorakale Gefässe                                 |
| 39.B7.74 ↔ | (Perkutan-)transluminale Implantation von ungecoverten grosslumige Stents, Aortenisthmus  | 39.B8.A4 ↔ | (Perkutan-)transluminale Implantation von gecoverten grosslumige Stents, A. pulmonalis  |
| 39.B7.81 ↔ | (Perkutan-)transluminale Implantation von ungecoverten grosslumige Stents, andere thorakale Gefässe                                 | 39.B8.C1 ↔ | (Perkutan-)transluminale Implantation von gecoverten grosslumige Stents, andere abdominale und pelvine Arterien                   |
| 39.B7.A4 ↔ | (Perkutan-)transluminale Implantation von ungecoverten grosslumige Stents, A. pulmonalis  | 39.B8.C3 ↔ | (Perkutan-)transluminale Implantation von gecoverten grosslumige Stents, A. iliaca  |
| 39.B7.C1 ↔ | (Perkutan-)transluminale Implantation von ungecoverten grosslumige Stents, andere abdominale und pelvine Arterien                   | 39.B8.D1 ↔ | (Perkutan-)transluminale Implantation von gecoverten grosslumige Stents, viszerale Gefässe  |
| 39.B7.C3 ↔ | (Perkutan-)transluminale Implantation von ungecoverten grosslumige Stents, A. iliaca  | 39.B8.G1 ↔ | (Perkutan-)transluminale Implantation von gecoverten grosslumige Stents, Arterien vom Oberschenkel                                |
| 39.B7.D1 ↔ | (Perkutan-)transluminale Implantation von ungecoverten grosslumige Stents, viszerale Gefässe  | 39.B8.H1 ↔ | (Perkutan-)transluminale Implantation von gecoverten grosslumige Stents, Gefässe vom Unterschenkel                                |
| 39.B7.G1 ↔ | (Perkutan-)transluminale Implantation von ungecoverten grosslumige Stents, Arterien vom Oberschenkel                                | 39.B8.J3 ↔ | (Perkutan-)transluminale Implantation von gecoverten grosslumige Stents, V. pulmonalis  |
| 39.B7.H1 ↔ | (Perkutan-)transluminale Implantation von ungecoverten grosslumige Stents, Gefässe vom Unterschenkel                                | 39.B8.J7 ↔ | (Perkutan-)transluminale Implantation von gecoverten grosslumige Stents, V. cava  |
| 39.B7.J3 ↔ | (Perkutan-)transluminale Implantation von ungecoverten grosslumige Stents, V. pulmonalis  | 39.B8.JB ↔ | (Perkutan-)transluminale Implantation von gecoverten grosslumige Stents, andere abdominale und pelvine Venen                      |
| 39.B7.J7 ↔ | (Perkutan-)transluminale Implantation von ungecoverten grosslumige Stents, V. cava  | 39.B8.JF ↔ | (Perkutan-)transluminale Implantation von gecoverten grosslumige Stents, Venen vom Oberschenkel                                   |
| 39.B7.JB ↔ | (Perkutan-)transluminale Implantation von ungecoverten grosslumige Stents, andere abdominale und pelvine Venen                      | 39.B8.JI ↔ | (Perkutan-)transluminale Implantation von gecoverten grosslumige Stents, V. portae  |
|            |   | 39.B8.L1 ↔ | (Perkutan-)transluminale Implantation von gecoverten grosslumige Stents, spinale Gefässe  |
|            |   | 39.BA.09 ↔ | (Perkutan-)transluminale Implantation von ungecoverten Wachstumsstents, sonstige  |



- 39.BA.A4 ↔ (Perkutan-)transluminale Implantation von ungedeckten Wachstumsstents, A. pulmonalis
- 39.BA.J3 ↔ (Perkutan-)transluminale Implantation von ungedeckten Wachstumsstents, V. pulmonalis
- 39.BB.09 ↔ (Perkutan-)transluminale Implantation von gedeckten Wachstumsstents, sonstige
- 39.BB.A4 ↔ (Perkutan-)transluminale Implantation von gedeckten Wachstumsstents, A. pulmonalis
- 39.BB.J3 ↔ (Perkutan-)transluminale Implantation von gedeckten Wachstumsstents, V. pulmonalis
- 39.BE ↔ (Perkutan-)transluminale Implantation eines selbstexpandierenden Bifurkationsstents, intrakraniell
- 39.BF.09 ↔ (Perkutan-)transluminale Implantation von selbstexpandierenden Mikrostenzen, sonstige
- 39.BF.11 ↔ (Perkutan-)transluminale Implantation von selbstexpandierenden Mikrostenzen, intrakranielle Gefäße
- 39.BF.51 ↔ (Perkutan-)transluminale Implantation von selbstexpandierenden Mikrostenzen, Gefäße vom Unterarm
- 39.BF.H1 ↔ (Perkutan-)transluminale Implantation von selbstexpandierenden Mikrostenzen, Gefäße vom Unterschenkel
- 39.BG.09 ↔ (Perkutan-)transluminale Implantation von aus Einzeldrähten verwobenen Nitinolstenzen, sonstige
- 39.BG.31 ↔ (Perkutan-)transluminale Implantation von aus Einzeldrähten verwobenen Nitinolstenzen, Gefäße von Schulter und Oberarm
- 39.BG.81 ↔ (Perkutan-)transluminale Implantation von aus Einzeldrähten verwobenen Nitinolstenzen, andere thorakale Gefäße
- 39.BG.C1 ↔ (Perkutan-)transluminale Implantation von aus Einzeldrähten verwobenen Nitinolstenzen, andere abdominale und pelvine Arterien
- 39.BG.C3 ↔ (Perkutan-)transluminale Implantation von aus Einzeldrähten verwobenen Nitinolstenzen, A. iliaca
- 39.BG.G1 ↔ (Perkutan-)transluminale Implantation von aus Einzeldrähten verwobenen Nitinolstenzen, Arterien vom Oberschenkel
- 39.BG.H1 ↔ (Perkutan-)transluminale Implantation von aus Einzeldrähten verwobenen Nitinolstenzen, Gefäße vom Unterschenkel
- 39.BH.09 ↔ (Perkutan-)transluminale Implantation von Stents zur Strömungslaminierung bei Aneurysmen, sonstige
- 39.BH.11 ↔ (Perkutan-)transluminale Implantation von Stents zur Strömungslaminierung bei Aneurysmen, intrakranielle Gefäße
- 39.BH.22 ↔ (Perkutan-)transluminale Implantation von Stents zur Strömungslaminierung bei Aneurysmen, A. carotis n.n.bez.
- 39.BH.23 ↔ (Perkutan-)transluminale Implantation von Stents zur Strömungslaminierung bei Aneurysmen, A. carotis communis
- 39.BH.25 ↔ (Perkutan-)transluminale Implantation von Stents zur Strömungslaminierung bei Aneurysmen, A. carotis interna extrakraniell
- 39.BH.26 ↔ (Perkutan-)transluminale Implantation von Stents zur Strömungslaminierung bei Aneurysmen, A. carotis interna extrakraniell mit A. carotis communis
- 39.BH.27 ↔ (Perkutan-)transluminale Implantation von Stents zur Strömungslaminierung bei Aneurysmen, A. carotis externa
- 39.BH.28 ↔ (Perkutan-)transluminale Implantation von Stents zur Strömungslaminierung bei Aneurysmen, A. vertebralis extrakraniell
- 39.BH.31 ↔ (Perkutan-)transluminale Implantation von Stents zur Strömungslaminierung bei Aneurysmen, Gefäße von Schulter und Oberarm
- 39.BH.51 ↔ (Perkutan-)transluminale Implantation von Stents zur Strömungslaminierung bei Aneurysmen, Gefäße von Unterarm
- 39.BH.71 ↔ (Perkutan-)transluminale Implantation von Stents zur Strömungslaminierung bei Aneurysmen, Aorta
- 39.BH.74 ↔ (Perkutan-)transluminale Implantation von Stents zur Strömungslaminierung bei Aneurysmen, Aortenisthmus
- 39.BH.81 ↔ (Perkutan-)transluminale Implantation von Stents zur Strömungslaminierung bei Aneurysmen, andere thorakale Gefäße
- 39.BH.C1 ↔ (Perkutan-)transluminale Implantation von Stents zur Strömungslaminierung bei Aneurysmen, andere abdominale und pelvine Arterien
- 39.BH.C3 ↔ (Perkutan-)transluminale Implantation von Stents zur Strömungslaminierung bei Aneurysmen, A. iliaca
- 39.BH.D1 ↔ (Perkutan-)transluminale Implantation von Stents zur Strömungslaminierung bei Aneurysmen, viszerale Gefäße
- 39.BH.G1 ↔ (Perkutan-)transluminale Implantation von Stents zur Strömungslaminierung bei Aneurysmen, Arterien vom Oberschenkel
- 39.BH.H1 ↔ (Perkutan-)transluminale Implantation von Stents zur Strömungslaminierung bei Aneurysmen, Gefäße vom Unterschenkel
- 39.BH.J7 ↔ (Perkutan-)transluminale Implantation von Stents zur Strömungslaminierung bei Aneurysmen, V. cava
- 39.BH.JB ↔ (Perkutan-)transluminale Implantation von Stents zur Strömungslaminierung bei Aneurysmen, andere abdominale und pelvine Venen
- 39.BH.JF ↔ (Perkutan-)transluminale Implantation von Stents zur Strömungslaminierung bei Aneurysmen, Venen vom Oberschenkel
- 39.BH.JI ↔ (Perkutan-)transluminale Implantation von Stents zur Strömungslaminierung bei Aneurysmen, V. portae
- 39.BH.L1 ↔ (Perkutan-)transluminale Implantation von Stents zur Strömungslaminierung bei Aneurysmen, spinale Gefäße

### Prozedur F59-4

- 39.75.15 ↔ Perkutan-transluminale Gefäßintervention, sonstige Gefäße, selektive Thrombolysse
- 39.75.16 ↔ Perkutan-transluminale Gefäßintervention sonstige Gefäße, selektive Thrombolysse, ultraschallunterstützt

**Prozedur F59-5**

- |            |  |            |   |
|------------|--|------------|---|
| 39.50.11 ↔ | Angioplastik oder Atherektomie an sonstigem(n) Nicht-Herzkranzgefäss(en) mit einfacher Ballon    | 39.50.19 ↔ | Angioplastik oder Atherektomie an sonstigem(n) Nicht-Herzkranzgefäss(en) mit sonstiger Ballon |
| 39.50.12 ↔ | Angioplastik oder Atherektomie an sonstigem(n) Nicht-Herzkranzgefäss(en) mit cutting Ballon      | 39.50.20 ↔ | Angioplastik Blade- Laserangioplastie an sonstigem(n) Nicht-Herzkranzgefäss(en)               |
| 39.50.13 ↔ | Angioplastik oder Atherektomie an sonstigem(n) Nicht-Herzkranzgefäss(en) mit Kryoplastie-Ballon  | 39.50.21 ↔ | Angioplastik Thrombektomie an sonstigem(n) Nicht-Herzkranzgefäss(en)                          |
| 39.50.14 ↔ | Angioplastik oder Atherektomie an sonstigem(n) Nicht-Herzkranzgefäss(en) mit Drug eluting Ballon | 39.50.99 ↔ | Angioplastik oder Atherektomie an sonstigem(n) Nicht-Herzkranzgefäss(en), sonstige            |
| 39.50.15 ↔ | Angioplastik oder Atherektomie an sonstigem(n) Nicht-Herzkranzgefäss(en) mittels Lithotripsie    |            |   |

**Prozedur F59-6**

- |            |   |            |  |
|------------|---|------------|--|
| 39.75.15 ↔ | Perkutan-transluminale Gefässintervention, sonstige Gefässe, selektive Thrombolyse  | 39.B1.J3 ↔ | (Perkutan-)transluminale Implantation von Stents ohne Medikamentenfreisetzung, V. pulmonalis   |
| 39.75.16 ↔ | Perkutan-transluminale Gefässintervention sonstige Gefässe, selektive Thrombolyse, ultraschallunterstützt                               | 39.B1.J7 ↔ | (Perkutan-)transluminale Implantation von Stents ohne Medikamentenfreisetzung, V. cava   |
| 39.B1.09 ↔ | (Perkutan-)transluminale Implantation von Stents ohne Medikamentenfreisetzung, sonstige   | 39.B1.JB ↔ | (Perkutan-)transluminale Implantation von Stents ohne Medikamentenfreisetzung, andere abdominale und pelvine Venen                     |
| 39.B1.11 ↔ | (Perkutan-)transluminale Implantation von Stents ohne Medikamentenfreisetzung, intrakranielle Gefässe                                   | 39.B1.JF ↔ | (Perkutan-)transluminale Implantation von Stents ohne Medikamentenfreisetzung, Venen vom Oberschenkel                                  |
| 39.B1.22 ↔ | (Perkutan-)transluminale Implantation von Stents ohne Medikamentenfreisetzung, A. carotis n.n.bez.                                      | 39.B1.JI ↔ | (Perkutan-)transluminale Implantation von Stents ohne Medikamentenfreisetzung, V. portae   |
| 39.B1.23 ↔ | (Perkutan-)transluminale Implantation von Stents ohne Medikamentenfreisetzung, A. carotis communis                                      | 39.B2.09 ↔ | (Perkutan-)transluminale Implantation von Stents mit Medikamentenfreisetzung, sonstige   |
| 39.B1.25 ↔ | (Perkutan-)transluminale Implantation von Stents ohne Medikamentenfreisetzung, A. carotis interna extrakraniell                         | 39.B2.11 ↔ | (Perkutan-)transluminale Implantation von Stents mit Medikamentenfreisetzung, intrakranielle Gefässe                                   |
| 39.B1.26 ↔ | (Perkutan-)transluminale Implantation von Stents ohne Medikamentenfreisetzung, A. carotis interna extrakraniell mit A. carotis communis | 39.B2.22 ↔ | (Perkutan-)transluminale Implantation von Stents mit Medikamentenfreisetzung, A. carotis n.n.bez.                                      |
| 39.B1.27 ↔ | (Perkutan-)transluminale Implantation von Stents ohne Medikamentenfreisetzung, A. carotis externa                                       | 39.B2.23 ↔ | (Perkutan-)transluminale Implantation von Stents mit Medikamentenfreisetzung, A. carotis communis                                      |
| 39.B1.28 ↔ | (Perkutan-)transluminale Implantation von Stents ohne Medikamentenfreisetzung, A. vertebralis extrakraniell                             | 39.B2.25 ↔ | (Perkutan-)transluminale Implantation von Stents mit Medikamentenfreisetzung, A. carotis interna extrakraniell                         |
| 39.B1.31 ↔ | (Perkutan-)transluminale Implantation von Stents ohne Medikamentenfreisetzung, Gefässe von Schulter und Oberarm                         | 39.B2.26 ↔ | (Perkutan-)transluminale Implantation von Stents mit Medikamentenfreisetzung, A. carotis interna extrakraniell mit A. carotis communis |
| 39.B1.51 ↔ | (Perkutan-)transluminale Implantation von Stents ohne Medikamentenfreisetzung, Gefässe von Unterarm                                     | 39.B2.27 ↔ | (Perkutan-)transluminale Implantation von Stents mit Medikamentenfreisetzung, A. carotis externa                                       |
| 39.B1.71 ↔ | (Perkutan-)transluminale Implantation von Stents ohne Medikamentenfreisetzung, Aorta  | 39.B2.28 ↔ | (Perkutan-)transluminale Implantation von Stents mit Medikamentenfreisetzung, A. vertebralis extrakraniell                             |
| 39.B1.74 ↔ | (Perkutan-)transluminale Implantation von Stents ohne Medikamentenfreisetzung, Aortenisthmus  | 39.B2.31 ↔ | (Perkutan-)transluminale Implantation von Stents mit Medikamentenfreisetzung, Gefässe von Schulter und Oberarm                         |
| 39.B1.81 ↔ | (Perkutan-)transluminale Implantation von Stents ohne Medikamentenfreisetzung, andere thorakale Gefässe                                 | 39.B2.51 ↔ | (Perkutan-)transluminale Implantation von Stents mit Medikamentenfreisetzung, Gefässe von Unterarm                                     |
| 39.B1.A4 ↔ | (Perkutan-)transluminale Implantation von Stents ohne Medikamentenfreisetzung, A. pulmonalis  | 39.B2.71 ↔ | (Perkutan-)transluminale Implantation von Stents mit Medikamentenfreisetzung, Aorta  |
| 39.B1.C1 ↔ | (Perkutan-)transluminale Implantation von Stents ohne Medikamentenfreisetzung, andere abdominale und pelvine Arterien                   | 39.B2.74 ↔ | (Perkutan-)transluminale Implantation von Stents mit Medikamentenfreisetzung, Aortenisthmus  |
| 39.B1.C3 ↔ | (Perkutan-)transluminale Implantation von Stents ohne Medikamentenfreisetzung, A. iliaca  | 39.B2.81 ↔ | (Perkutan-)transluminale Implantation von Stents mit Medikamentenfreisetzung, andere thorakale Gefässe                                 |
| 39.B1.D1 ↔ | (Perkutan-)transluminale Implantation von Stents ohne Medikamentenfreisetzung, viszerale Gefässe  | 39.B2.A4 ↔ | (Perkutan-)transluminale Implantation von Stents mit Medikamentenfreisetzung, A. pulmonalis  |
| 39.B1.G1 ↔ | (Perkutan-)transluminale Implantation von Stents ohne Medikamentenfreisetzung, Arterien vom Oberschenkel                                | 39.B2.C1 ↔ | (Perkutan-)transluminale Implantation von Stents mit Medikamentenfreisetzung, andere abdominale und pelvine Arterien                   |
| 39.B1.H1 ↔ | (Perkutan-)transluminale Implantation von Stents ohne Medikamentenfreisetzung, Gefässe vom Unterschenkel                                | 39.B2.C3 ↔ | (Perkutan-)transluminale Implantation von Stents mit Medikamentenfreisetzung, A. iliaca  |
|            |   | 39.B2.D1 ↔ | (Perkutan-)transluminale Implantation von Stents mit Medikamentenfreisetzung, viszerale Gefässe  |
|            |   | 39.B2.G1 ↔ | (Perkutan-)transluminale Implantation von Stents mit Medikamentenfreisetzung, Arterien vom Oberschenkel                                |

- 39.B2.H1 ↔ (Perkutan-)transluminale Implantation von Stents mit Medikamentenfreisetzung, Gefässe vom Unterschenkel
- 39.B2.J3 ↔ (Perkutan-)transluminale Implantation von Stents mit Medikamentenfreisetzung, V. pulmonalis
- 39.B2.J7 ↔ (Perkutan-)transluminale Implantation von Stents mit Medikamentenfreisetzung, V. cava
- 39.B2.JB ↔ (Perkutan-)transluminale Implantation von Stents mit Medikamentenfreisetzung, andere abdominale und pelvine Venen
- 39.B2.JF ↔ (Perkutan-)transluminale Implantation von Stents mit Medikamentenfreisetzung, Venen vom Oberschenkel
- 39.B2.JI ↔ (Perkutan-)transluminale Implantation von Stents mit Medikamentenfreisetzung, V. portae
- 39.B3.11 ↔ (Perkutan-)transluminale Implantation von gecoverten Stents ohne Medikamentenfreisetzung, intrakranielle Gefässe
- 39.B3.22 ↔ (Perkutan-)transluminale Implantation von gecoverten Stents ohne Medikamentenfreisetzung, A. carotis n.n.bez.
- 39.B3.23 ↔ (Perkutan-)transluminale Implantation von gecoverten Stents ohne Medikamentenfreisetzung, A. carotis communis
- 39.B3.25 ↔ (Perkutan-)transluminale Implantation von gecoverten Stents ohne Medikamentenfreisetzung, A. carotis interna extrakraniell
- 39.B3.26 ↔ (Perkutan-)transluminale Implantation von gecoverten Stents ohne Medikamentenfreisetzung, A. carotis interna extrakraniell mit A. carotis communis
- 39.B3.27 ↔ (Perkutan-)transluminale Implantation von gecoverten Stents ohne Medikamentenfreisetzung, A. carotis externa
- 39.B3.28 ↔ (Perkutan-)transluminale Implantation von gecoverten Stents ohne Medikamentenfreisetzung, A. vertebralis extrakraniell
- 39.B3.J7 ↔ (Perkutan-)transluminale Implantation von gecoverten Stents ohne Medikamentenfreisetzung, V. cava
- 39.B3.JI ↔ (Perkutan-)transluminale Implantation von gecoverten Stents ohne Medikamentenfreisetzung, V. portae
- 39.B4.11 ↔ (Perkutan-)transluminale Implantation von gecoverten Stents mit Medikamentenfreisetzung, intrakranielle Gefässe
- 39.B4.22 ↔ (Perkutan-)transluminale Implantation von gecoverten Stents mit Medikamentenfreisetzung, A. carotis n.n.bez.
- 39.B4.23 ↔ (Perkutan-)transluminale Implantation von gecoverten Stents mit Medikamentenfreisetzung, A. carotis communis
- 39.B4.25 ↔ (Perkutan-)transluminale Implantation von gecoverten Stents mit Medikamentenfreisetzung, A. carotis interna extrakraniell
- 39.B4.26 ↔ (Perkutan-)transluminale Implantation von gecoverten Stents mit Medikamentenfreisetzung, A. carotis interna extrakraniell mit A. carotis communis
- 39.B4.27 ↔ (Perkutan-)transluminale Implantation von gecoverten Stents mit Medikamentenfreisetzung, A. carotis externa
- 39.B4.28 ↔ (Perkutan-)transluminale Implantation von gecoverten Stents mit Medikamentenfreisetzung, A. vertebralis extrakraniell
- 39.B4.J7 ↔ (Perkutan-)transluminale Implantation von gecoverten Stents mit Medikamentenfreisetzung, V. cava
- 39.B4.JI ↔ (Perkutan-)transluminale Implantation von gecoverten Stents mit Medikamentenfreisetzung, V. portae
- 39.B5.11 ↔ (Perkutan-)transluminale Implantation von ungecoverten Cheatham-Platinum-Stents, intrakranielle Gefässe
- 39.B5.22 ↔ (Perkutan-)transluminale Implantation von ungecoverten Cheatham-Platinum-Stents, A. carotis n.n.bez.
- 39.B5.23 ↔ (Perkutan-)transluminale Implantation von ungecoverten Cheatham-Platinum-Stents, A. carotis communis
- 39.B5.25 ↔ (Perkutan-)transluminale Implantation von ungecoverten Cheatham-Platinum-Stents, A. carotis interna extrakraniell
- 39.B5.26 ↔ (Perkutan-)transluminale Implantation von ungecoverten Cheatham-Platinum-Stents, A. carotis interna extrakraniell mit A. carotis communis
- 39.B5.27 ↔ (Perkutan-)transluminale Implantation von ungecoverten Cheatham-Platinum-Stents, A. carotis externa
- 39.B5.71 ↔ (Perkutan-)transluminale Implantation von ungecoverten Cheatham-Platinum-Stents, Aorta
- 39.B5.74 ↔ (Perkutan-)transluminale Implantation von ungecoverten Cheatham-Platinum-Stents, Aortenisthmus
- 39.B5.J7 ↔ (Perkutan-)transluminale Implantation von ungecoverten Cheatham-Platinum-Stents, V. cava
- 39.B5.JI ↔ (Perkutan-)transluminale Implantation von ungecoverten Cheatham-Platinum-Stents, V. portae
- 39.B6.11 ↔ (Perkutan-)transluminale Implantation von gecoverten Cheatham-Platinum-Stents, intrakranielle Gefässe
- 39.B6.22 ↔ (Perkutan-)transluminale Implantation von gecoverten Cheatham-Platinum-Stents, A. carotis n.n.bez.
- 39.B6.23 ↔ (Perkutan-)transluminale Implantation von gecoverten Cheatham-Platinum-Stents, A. carotis communis
- 39.B6.25 ↔ (Perkutan-)transluminale Implantation von gecoverten Cheatham-Platinum-Stents, A. carotis interna extrakraniell
- 39.B6.26 ↔ (Perkutan-)transluminale Implantation von gecoverten Cheatham-Platinum-Stents, A. carotis interna extrakraniell mit A. carotis communis
- 39.B6.27 ↔ (Perkutan-)transluminale Implantation von gecoverten Cheatham-Platinum-Stents, A. carotis externa
- 39.B6.71 ↔ (Perkutan-)transluminale Implantation von gecoverten Cheatham-Platinum-Stents, Aorta
- 39.B6.74 ↔ (Perkutan-)transluminale Implantation von gecoverten Cheatham-Platinum-Stents, Aortenisthmus
- 39.B6.J7 ↔ (Perkutan-)transluminale Implantation von gecoverten Cheatham-Platinum-Stents, V. cava
- 39.B6.JI ↔ (Perkutan-)transluminale Implantation von gecoverten Cheatham-Platinum-Stents, V. portae
- 39.B7.09 ↔ (Perkutan-)transluminale Implantation von ungecoverten grosslumige Stents, sonstige
- 39.B7.11 ↔ (Perkutan-)transluminale Implantation von ungecoverten grosslumige Stents, intrakranielle Gefässe
- 39.B7.22 ↔ (Perkutan-)transluminale Implantation von ungecoverten grosslumige Stents, A. carotis n.n.bez.
- 39.B7.23 ↔ (Perkutan-)transluminale Implantation von ungecoverten grosslumige Stents, A. carotis communis
- 39.B7.25 ↔ (Perkutan-)transluminale Implantation von ungecoverten grosslumige Stents, A. carotis interna extrakraniell
- 39.B7.26 ↔ (Perkutan-)transluminale Implantation von ungecoverten grosslumige Stents, A. carotis interna extrakraniell mit A. carotis communis

|            |   |            |  |
|------------|---|------------|--|
| 39.B7.27 ↔ | (Perkutan-)transluminale Implantation von ungecoverten grosslumige Stents, A. carotis externa                                     | 39.B8.J7 ↔ | (Perkutan-)transluminale Implantation von gecoverten grosslumige Stents, V. cava   |
| 39.B7.28 ↔ | (Perkutan-)transluminale Implantation von ungecoverten grosslumige Stents, A. vertebralis extrakraniell                           | 39.B8.JI ↔ | (Perkutan-)transluminale Implantation von gecoverten grosslumige Stents, V. portae   |
| 39.B7.31 ↔ | (Perkutan-)transluminale Implantation von ungecoverten grosslumige Stents, Gefässe von Schulter und Oberarm                       | 39.BA.A4 ↔ | (Perkutan-)transluminale Implantation von ungecoverten Wachstumsstents, A. pulmonalis  |
| 39.B7.51 ↔ | (Perkutan-)transluminale Implantation von ungecoverten grosslumige Stents, Gefässe von Unterarm                                   | 39.BA.J3 ↔ | (Perkutan-)transluminale Implantation von ungecoverten Wachstumsstents, V. pulmonalis  |
| 39.B7.71 ↔ | (Perkutan-)transluminale Implantation von ungecoverten grosslumige Stents, Aorta  | 39.BB.A4 ↔ | (Perkutan-)transluminale Implantation von gecoverten Wachstumsstents, A. pulmonalis  |
| 39.B7.74 ↔ | (Perkutan-)transluminale Implantation von ungecoverten grosslumige Stents, Aortenisthmus  | 39.BB.J3 ↔ | (Perkutan-)transluminale Implantation von gecoverten Wachstumsstents, V. pulmonalis  |
| 39.B7.81 ↔ | (Perkutan-)transluminale Implantation von ungecoverten grosslumige Stents, andere thorakale Gefässe                               | 39.BE ↔    | (Perkutan-)transluminale Implantation eines selbstexpandierenden Bifurkationsstents, intrakraniell   |
| 39.B7.A4 ↔ | (Perkutan-)transluminale Implantation von ungecoverten grosslumige Stents, A. pulmonalis  | 39.BF.09 ↔ | (Perkutan-)transluminale Implantation von selbstexpandierenden Mikrostensts, sonstige  |
| 39.B7.C1 ↔ | (Perkutan-)transluminale Implantation von ungecoverten grosslumige Stents, andere abdominale und pelvine Arterien                 | 39.BF.11 ↔ | (Perkutan-)transluminale Implantation von selbstexpandierenden Mikrostensts, intrakranielle Gefässe  |
| 39.B7.C3 ↔ | (Perkutan-)transluminale Implantation von ungecoverten grosslumige Stents, A. iliaca  | 39.BF.51 ↔ | (Perkutan-)transluminale Implantation von selbstexpandierenden Mikrostensts, Gefässe vom Unterarm  |
| 39.B7.D1 ↔ | (Perkutan-)transluminale Implantation von ungecoverten grosslumige Stents, viszerale Gefässe                                      | 39.BF.H1 ↔ | (Perkutan-)transluminale Implantation von selbstexpandierenden Mikrostensts, Gefässe vom Unterschenkel   |
| 39.B7.G1 ↔ | (Perkutan-)transluminale Implantation von ungecoverten grosslumige Stents, Arterien vom Oberschenkel                              | 39.BH.09 ↔ | (Perkutan-)transluminale Implantation von Stents zur Strömungslaminierung bei Aneurysmen, sonstige   |
| 39.B7.H1 ↔ | (Perkutan-)transluminale Implantation von ungecoverten grosslumige Stents, Gefässe vom Unterschenkel                              | 39.BH.22 ↔ | (Perkutan-)transluminale Implantation von Stents zur Strömungslaminierung bei Aneurysmen, A. carotis n.n.bez.                                      |
| 39.B7.J3 ↔ | (Perkutan-)transluminale Implantation von ungecoverten grosslumige Stents, V. pulmonalis  | 39.BH.23 ↔ | (Perkutan-)transluminale Implantation von Stents zur Strömungslaminierung bei Aneurysmen, A. carotis communis                                      |
| 39.B7.J7 ↔ | (Perkutan-)transluminale Implantation von ungecoverten grosslumige Stents, V. cava  | 39.BH.25 ↔ | (Perkutan-)transluminale Implantation von Stents zur Strömungslaminierung bei Aneurysmen, A. carotis interna extrakraniell                         |
| 39.B7.JB ↔ | (Perkutan-)transluminale Implantation von ungecoverten grosslumige Stents, andere abdominale und pelvine Venen                    | 39.BH.26 ↔ | (Perkutan-)transluminale Implantation von Stents zur Strömungslaminierung bei Aneurysmen, A. carotis interna extrakraniell mit A. carotis communis |
| 39.B7.JF ↔ | (Perkutan-)transluminale Implantation von ungecoverten grosslumige Stents, Venen vom Oberschenkel                                 | 39.BH.27 ↔ | (Perkutan-)transluminale Implantation von Stents zur Strömungslaminierung bei Aneurysmen, A. carotis externa                                       |
| 39.B7.JI ↔ | (Perkutan-)transluminale Implantation von ungecoverten grosslumige Stents, V. portae  | 39.BH.28 ↔ | (Perkutan-)transluminale Implantation von Stents zur Strömungslaminierung bei Aneurysmen, A. vertebralis extrakraniell                             |
| 39.B8.11 ↔ | (Perkutan-)transluminale Implantation von gecoverten grosslumige Stents, intrakranielle Gefässe                                   | 39.BH.31 ↔ | (Perkutan-)transluminale Implantation von Stents zur Strömungslaminierung bei Aneurysmen, Gefässe von Schulter und Oberarm                         |
| 39.B8.22 ↔ | (Perkutan-)transluminale Implantation von gecoverten grosslumige Stents, A. carotis n.n.bez.                                      | 39.BH.51 ↔ | (Perkutan-)transluminale Implantation von Stents zur Strömungslaminierung bei Aneurysmen, Gefässe von Unterarm                                     |
| 39.B8.23 ↔ | (Perkutan-)transluminale Implantation von gecoverten grosslumige Stents, A. carotis communis                                      | 39.BH.71 ↔ | (Perkutan-)transluminale Implantation von Stents zur Strömungslaminierung bei Aneurysmen, Aorta  |
| 39.B8.25 ↔ | (Perkutan-)transluminale Implantation von gecoverten grosslumige Stents, A. carotis interna extrakraniell                         | 39.BH.74 ↔ | (Perkutan-)transluminale Implantation von Stents zur Strömungslaminierung bei Aneurysmen, Aortenisthmus  |
| 39.B8.26 ↔ | (Perkutan-)transluminale Implantation von gecoverten grosslumige Stents, A. carotis interna extrakraniell mit A. carotis communis | 39.BH.81 ↔ | (Perkutan-)transluminale Implantation von Stents zur Strömungslaminierung bei Aneurysmen, andere thorakale Gefässe                                 |
| 39.B8.27 ↔ | (Perkutan-)transluminale Implantation von gecoverten grosslumige Stents, A. carotis externa                                       | 39.BH.C1 ↔ | (Perkutan-)transluminale Implantation von Stents zur Strömungslaminierung bei Aneurysmen, andere abdominale und pelvine Arterien                   |
| 39.B8.28 ↔ | (Perkutan-)transluminale Implantation von gecoverten grosslumige Stents, A. vertebralis extrakraniell                             | 39.BH.C3 ↔ | (Perkutan-)transluminale Implantation von Stents zur Strömungslaminierung bei Aneurysmen, A. iliaca  |
| 39.B8.71 ↔ | (Perkutan-)transluminale Implantation von gecoverten grosslumige Stents, Aorta  | 39.BH.D1 ↔ | (Perkutan-)transluminale Implantation von Stents zur Strömungslaminierung bei Aneurysmen, viszerale Gefässe  |
| 39.B8.74 ↔ | (Perkutan-)transluminale Implantation von gecoverten grosslumige Stents, Aortenisthmus  | 39.BH.G1 ↔ | (Perkutan-)transluminale Implantation von Stents zur Strömungslaminierung bei Aneurysmen, Arterien vom Oberschenkel                                |
| 39.B8.A4 ↔ | (Perkutan-)transluminale Implantation von gecoverten grosslumige Stents, A. pulmonalis  |            |  |
| 39.B8.J3 ↔ | (Perkutan-)transluminale Implantation von gecoverten grosslumige Stents, V. pulmonalis  |            |  |

- 39.BH.H1 ↔ (Perkutan-)transluminale Implantation von Stents zur Strömungslaminierung bei Aneurysmen, Gefäße vom Unterschenkel
- 39.BH.J7 ↔ (Perkutan-)transluminale Implantation von Stents zur Strömungslaminierung bei Aneurysmen, V. cava
- 39.BH.JB ↔ (Perkutan-)transluminale Implantation von Stents zur Strömungslaminierung bei Aneurysmen, andere abdominale und pelvine Venen
- 39.BH.JF ↔ (Perkutan-)transluminale Implantation von Stents zur Strömungslaminierung bei Aneurysmen, Venen vom Oberschenkel
- 39.BH.JI ↔ (Perkutan-)transluminale Implantation von Stents zur Strömungslaminierung bei Aneurysmen, V. portae

## Prozedur F59-7

00.99.80 †↔ Hybridtherapie

## Prozedur F59-8

- 39.B3.09 ↔ (Perkutan-)transluminale Implantation von gecoverten Stents ohne Medikamentenfreisetzung, sonstige
- 39.B3.31 ↔ (Perkutan-)transluminale Implantation von gecoverten Stents ohne Medikamentenfreisetzung, Gefäße von Schulter und Oberarm
- 39.B3.51 ↔ (Perkutan-)transluminale Implantation von gecoverten Stents ohne Medikamentenfreisetzung, Gefäße von Unterarm
- 39.B3.81 ↔ (Perkutan-)transluminale Implantation von gecoverten Stents ohne Medikamentenfreisetzung, andere thorakale Gefäße
- 39.B3.C1 ↔ (Perkutan-)transluminale Implantation von gecoverten Stents ohne Medikamentenfreisetzung, andere abdominale und pelvine Arterien
- 39.B3.C3 ↔ (Perkutan-)transluminale Implantation von gecoverten Stents ohne Medikamentenfreisetzung, A. iliaca
- 39.B3.D1 ↔ (Perkutan-)transluminale Implantation von gecoverten Stents ohne Medikamentenfreisetzung, viszerale Gefäße
- 39.B3.G1 ↔ (Perkutan-)transluminale Implantation von gecoverten Stents ohne Medikamentenfreisetzung, Arterien vom Oberschenkel
- 39.B3.H1 ↔ (Perkutan-)transluminale Implantation von gecoverten Stents ohne Medikamentenfreisetzung, Gefäße vom Unterschenkel
- 39.B3.JB ↔ (Perkutan-)transluminale Implantation von gecoverten Stents ohne Medikamentenfreisetzung, andere abdominale und pelvine Venen
- 39.B3.JF ↔ (Perkutan-)transluminale Implantation von gecoverten Stents ohne Medikamentenfreisetzung, Venen vom Oberschenkel
- 39.B4.09 ↔ (Perkutan-)transluminale Implantation von gecoverten Stents mit Medikamentenfreisetzung, sonstige
- 39.B4.31 ↔ (Perkutan-)transluminale Implantation von gecoverten Stents mit Medikamentenfreisetzung, Gefäße von Schulter und Oberarm
- 39.B4.51 ↔ (Perkutan-)transluminale Implantation von gecoverten Stents mit Medikamentenfreisetzung, Gefäße von Unterarm
- 39.B4.81 ↔ (Perkutan-)transluminale Implantation von gecoverten Stents mit Medikamentenfreisetzung, andere thorakale Gefäße
- 39.B4.C1 ↔ (Perkutan-)transluminale Implantation von gecoverten Stents mit Medikamentenfreisetzung, andere abdominale und pelvine Arterien
- 39.B4.C3 ↔ (Perkutan-)transluminale Implantation von gecoverten Stents mit Medikamentenfreisetzung, A. iliaca
- 39.B4.D1 ↔ (Perkutan-)transluminale Implantation von gecoverten Stents mit Medikamentenfreisetzung, viszerale Gefäße
- 39.B4.G1 ↔ (Perkutan-)transluminale Implantation von gecoverten Stents mit Medikamentenfreisetzung, Arterien vom Oberschenkel
- 39.B4.H1 ↔ (Perkutan-)transluminale Implantation von gecoverten Stents mit Medikamentenfreisetzung, Gefäße vom Unterschenkel
- 39.B4.JB ↔ (Perkutan-)transluminale Implantation von gecoverten Stents mit Medikamentenfreisetzung, andere abdominale und pelvine Venen
- 39.B4.JF ↔ (Perkutan-)transluminale Implantation von gecoverten Stents mit Medikamentenfreisetzung, Venen vom Oberschenkel
- 39.B5.09 ↔ (Perkutan-)transluminale Implantation von ungedeckten Cheatham-Platinum-Stents, sonstige
- 39.B5.31 ↔ (Perkutan-)transluminale Implantation von ungedeckten Cheatham-Platinum-Stents, Gefäße von Schulter und Oberarm
- 39.B5.51 ↔ (Perkutan-)transluminale Implantation von ungedeckten Cheatham-Platinum-Stents, Gefäße von Unterarm
- 39.B5.81 ↔ (Perkutan-)transluminale Implantation von ungedeckten Cheatham-Platinum-Stents, andere thorakale Gefäße
- 39.B5.C1 ↔ (Perkutan-)transluminale Implantation von ungedeckten Cheatham-Platinum-Stents, andere abdominale und pelvine Arterien
- 39.B5.C3 ↔ (Perkutan-)transluminale Implantation von ungedeckten Cheatham-Platinum-Stents, A. iliaca
- 39.B5.D1 ↔ (Perkutan-)transluminale Implantation von ungedeckten Cheatham-Platinum-Stents, viszerale Gefäße
- 39.B5.G1 ↔ (Perkutan-)transluminale Implantation von ungedeckten Cheatham-Platinum-Stents, Arterien vom Oberschenkel
- 39.B5.H1 ↔ (Perkutan-)transluminale Implantation von ungedeckten Cheatham-Platinum-Stents, Gefäße vom Unterschenkel
- 39.B5.JB ↔ (Perkutan-)transluminale Implantation von ungedeckten Cheatham-Platinum-Stents, andere abdominale und pelvine Venen
- 39.B5.JF ↔ (Perkutan-)transluminale Implantation von ungedeckten Cheatham-Platinum-Stents, Venen vom Oberschenkel
- 39.B6.09 ↔ (Perkutan-)transluminale Implantation von gecoverten Cheatham-Platinum-Stents, sonstige
- 39.B6.31 ↔ (Perkutan-)transluminale Implantation von gecoverten Cheatham-Platinum-Stents, Gefäße von Schulter und Oberarm
- 39.B6.51 ↔ (Perkutan-)transluminale Implantation von gecoverten Cheatham-Platinum-Stents, Gefäße von Unterarm
- 39.B6.81 ↔ (Perkutan-)transluminale Implantation von gecoverten Cheatham-Platinum-Stents, andere thorakale Gefäße

|  |   |
|--|---|
| 39.B6.C1 ↔ (Perkutan-)transluminale Implantation von gecoverten Cheatham-Platinum-Stents, andere abdominale und pelvine Arterien | 39.B8.G1 ↔ (Perkutan-)transluminale Implantation von gecoverten grosslumige Stents, Arterien vom Oberschenkel                           |
| 39.B6.C3 ↔ (Perkutan-)transluminale Implantation von gecoverten Cheatham-Platinum-Stents, A. iliaca                              | 39.B8.H1 ↔ (Perkutan-)transluminale Implantation von gecoverten grosslumige Stents, Gefässe vom Unterschenkel                           |
| 39.B6.D1 ↔ (Perkutan-)transluminale Implantation von gecoverten Cheatham-Platinum-Stents, viszerale Gefässe                      | 39.B8.JB ↔ (Perkutan-)transluminale Implantation von gecoverten grosslumige Stents, andere abdominale und pelvine Venen                 |
| 39.B6.G1 ↔ (Perkutan-)transluminale Implantation von gecoverten Cheatham-Platinum-Stents, Arterien vom Oberschenkel              | 39.B8.JF ↔ (Perkutan-)transluminale Implantation von gecoverten grosslumige Stents, Venen vom Oberschenkel                              |
| 39.B6.H1 ↔ (Perkutan-)transluminale Implantation von gecoverten Cheatham-Platinum-Stents, Gefässe vom Unterschenkel              | 39.BA.09 ↔ (Perkutan-)transluminale Implantation von ungedeckten Wachstumsstents, sonstige  |
| 39.B6.JB ↔ (Perkutan-)transluminale Implantation von gecoverten Cheatham-Platinum-Stents, andere abdominale und pelvine Venen    | 39.BB.09 ↔ (Perkutan-)transluminale Implantation von gecoverten Wachstumsstents, sonstige   |
| 39.B6.JF ↔ (Perkutan-)transluminale Implantation von gecoverten Cheatham-Platinum-Stents, Venen vom Oberschenkel                 | 39.BG.09 ↔ (Perkutan-)transluminale Implantation von aus Einzeldrähten verwobenen Nitinolstents, sonstige                               |
| 39.B8.09 ↔ (Perkutan-)transluminale Implantation von gecoverten grosslumige Stents, sonstige                                     | 39.BG.31 ↔ (Perkutan-)transluminale Implantation von aus Einzeldrähten verwobenen Nitinolstents, Gefässe von Schulter und Oberarm       |
| 39.B8.31 ↔ (Perkutan-)transluminale Implantation von gecoverten grosslumige Stents, Gefässe von Schulter und Oberarm             | 39.BG.81 ↔ (Perkutan-)transluminale Implantation von aus Einzeldrähten verwobenen Nitinolstents, andere thorakale Gefässe               |
| 39.B8.51 ↔ (Perkutan-)transluminale Implantation von gecoverten grosslumige Stents, Gefässe von Unterarm                         | 39.BG.C1 ↔ (Perkutan-)transluminale Implantation von aus Einzeldrähten verwobenen Nitinolstents, andere abdominale und pelvine Arterien |
| 39.B8.81 ↔ (Perkutan-)transluminale Implantation von gecoverten grosslumige Stents, andere thorakale Gefässe                     | 39.BG.C3 ↔ (Perkutan-)transluminale Implantation von aus Einzeldrähten verwobenen Nitinolstents, A. iliaca                              |
| 39.B8.C1 ↔ (Perkutan-)transluminale Implantation von gecoverten grosslumige Stents, andere abdominale und pelvine Arterien       | 39.BG.G1 ↔ (Perkutan-)transluminale Implantation von aus Einzeldrähten verwobenen Nitinolstents, Arterien vom Oberschenkel              |
| 39.B8.C3 ↔ (Perkutan-)transluminale Implantation von gecoverten grosslumige Stents, A. iliaca                                    | 39.BG.H1 ↔ (Perkutan-)transluminale Implantation von aus Einzeldrähten verwobenen Nitinolstents, Gefässe vom Unterschenkel              |
| 39.B8.D1 ↔ (Perkutan-)transluminale Implantation von gecoverten grosslumige Stents, viszerale Gefässe                            |   |

### Prozedur F59-9

|   |   |
|---|---|
| 38.16.18 ↔ Endarteriektomie der A. iliaca                                   | 38.48.11 ↔ Resektion der A. profunda femoris mit Ersatz                       |
| 38.16.21 ↔ Endovenektomie an der Iliakalvene                                | 38.48.12 ↔ Resektion der A. poplitea mit Ersatz                               |
| 38.18.10 ↔ Endarteriektomie der A. femoralis (communis) (superficialis)     | 38.48.13 ↔ Resektion von Arterien des Unterschenkels mit Ersatz               |
| 38.18.11 ↔ Endarteriektomie der A. profunda femoris                         | 38.48.99 ↔ Resektion von Arterien der unteren Extremität mit Ersatz, sonstige |
| 38.18.12 ↔ Endarteriektomie der A. poplitea                                 |   |
| 38.48.10 ↔ Resektion der A. femoralis mit Ersatz (communis) (superficialis) |   |

#### ADRG F60

### Akuter Myokardinfarkt ohne invasive kardiologische Diagnostik

Hauptdiagnose in Tabelle F60-1

#### DRG F60A

### Akuter Myokardinfarkt ohne invasive kardiologische Diagnostik mit schweren CC

PCCL > 2

#### DRG F60B

### Akuter Myokardinfarkt ohne invasive kardiologische Diagnostik

### Diagnose F60-1

|  |   |
|--|---|
| I21.0 Akuter transmuraler Myokardinfarkt der Vorderwand              | I21.3 Akuter transmuraler Myokardinfarkt an nicht näher bezeichneter Lokalisation |
| I21.1 Akuter transmuraler Myokardinfarkt der Hinterwand              | I21.4 Akuter subendokardialer Myokardinfarkt                                      |
| I21.2 Akuter transmuraler Myokardinfarkt an sonstigen Lokalisationen | I21.9 Akuter Myokardinfarkt, nicht näher bezeichnet                               |
|  | I22.0 Rezidivierender Myokardinfarkt der Vorderwand                               |
|  | I22.1 Rezidivierender Myokardinfarkt der Hinterwand                               |

I22.8 Rezidivierender Myokardinfarkt an sonstigen Lokalisationen

I22.9 Rezidivierender Myokardinfarkt an nicht näher bezeichneter Lokalisation

**ADRG F61****Endokarditis**

Hauptdiagnose in Tabelle F61-1

**DRG F61A****Endokarditis mit komplizierender Diagnose oder komplizierender Prozedur oder invasive kardiologische Diagnostik oder äusserst schwere CC**

Nebendiagnose in Tabelle F61-2 oder Komplizierende Prozeduren oder Nebendiagnose in Tabelle F61-3 oder mindestens eine Prozedur in Tabelle F61-4 oder PCCL &gt; 3

**DRG F61B****Endokarditis****Diagnose F61-1**

B37.6 Candida-Endokarditis [I39.8]  
 I01.1 Akute rheumatische Endokarditis  
 I33.0 Akute und subakute infektiöse Endokarditis

I33.9 Akute Endokarditis, nicht näher bezeichnet  
 I38 Endokarditis, Herzklappe nicht näher bezeichnet

**Diagnose F61-2**

|        |   |        |  |
|--------|---|--------|--|
| I51.4  | Myokarditis, nicht näher bezeichnet   | M86.11 | Sonstige akute Osteomyelitis: Schulterregion                         |
| I61.0  | Intrazerebrale Blutung in die Großhirnhemisphäre, subkortikal                     | M86.12 | Sonstige akute Osteomyelitis: Oberarm                                |
| I61.1  | Intrazerebrale Blutung in die Großhirnhemisphäre, kortikal                        | M86.13 | Sonstige akute Osteomyelitis: Unterarm                               |
| I61.2  | Intrazerebrale Blutung in die Großhirnhemisphäre, nicht näher bezeichnet          | M86.14 | Sonstige akute Osteomyelitis: Hand                                   |
| I61.3  | Intrazerebrale Blutung in den Hirnstamm   | M86.15 | Sonstige akute Osteomyelitis: Beckenregion und Oberschenkel          |
| I61.4  | Intrazerebrale Blutung in das Kleinhirn   | M86.16 | Sonstige akute Osteomyelitis: Unterschenkel                          |
| I61.5  | Intrazerebrale intraventrikuläre Blutung  | M86.17 | Sonstige akute Osteomyelitis: Knöchel und Fuß                        |
| I61.6  | Intrazerebrale Blutung an mehreren Lokalisationen                                 | M86.20 | Subakute Osteomyelitis: Mehrere Lokalisationen                       |
| I66.0  | Verschluss und Stenose der A. cerebri media                                       | M86.21 | Subakute Osteomyelitis: Schulterregion                               |
| I66.1  | Verschluss und Stenose der A. cerebri anterior                                    | M86.22 | Subakute Osteomyelitis: Oberarm                                      |
| I66.2  | Verschluss und Stenose der A. cerebri posterior                                   | M86.23 | Subakute Osteomyelitis: Unterarm                                     |
| I66.3  | Verschluss und Stenose der Aa. cerebelli  | M86.24 | Subakute Osteomyelitis: Hand   |
| I66.4  | Verschluss und Stenose mehrerer und beidseitiger zerebraler Arterien              | M86.25 | Subakute Osteomyelitis: Beckenregion und Oberschenkel                |
| I66.8  | Verschluss und Stenose sonstiger zerebraler Arterien                              | M86.26 | Subakute Osteomyelitis: Unterschenkel                                |
| I66.9  | Verschluss und Stenose einer nicht näher bezeichneten zerebralen Arterie          | M86.27 | Subakute Osteomyelitis: Knöchel und Fuß                              |
| I74.0  | Embolie und Thrombose der Aorta abdominalis                                       | M86.30 | Chronische multifokale Osteomyelitis: Mehrere Lokalisationen         |
| I74.1  | Embolie und Thrombose sonstiger und nicht näher bezeichneter Abschnitte der Aorta | M86.31 | Chronische multifokale Osteomyelitis: Schulterregion                 |
| I74.2  | Embolie und Thrombose der Arterien der oberen Extremitäten                        | M86.32 | Chronische multifokale Osteomyelitis: Oberarm                        |
| I74.3  | Embolie und Thrombose der Arterien der unteren Extremitäten                       | M86.33 | Chronische multifokale Osteomyelitis: Unterarm                       |
| I74.4  | Embolie und Thrombose der Extremitätenarterien, nicht näher bezeichnet            | M86.34 | Chronische multifokale Osteomyelitis: Hand                           |
| I74.5  | Embolie und Thrombose der A. iliaca   | M86.35 | Chronische multifokale Osteomyelitis: Beckenregion und Oberschenkel  |
| M86.00 | Akute hämatogene Osteomyelitis: Mehrere Lokalisationen                            | M86.36 | Chronische multifokale Osteomyelitis: Unterschenkel                  |
| M86.01 | Akute hämatogene Osteomyelitis: Schulterregion                                    | M86.37 | Chronische multifokale Osteomyelitis: Knöchel und Fuß                |
| M86.02 | Akute hämatogene Osteomyelitis: Oberarm   | M86.40 | Chronische Osteomyelitis mit Fistel: Mehrere Lokalisationen          |
| M86.03 | Akute hämatogene Osteomyelitis: Unterarm  | M86.41 | Chronische Osteomyelitis mit Fistel: Schulterregion                  |
| M86.04 | Akute hämatogene Osteomyelitis: Hand  | M86.42 | Chronische Osteomyelitis mit Fistel: Oberarm                         |
| M86.05 | Akute hämatogene Osteomyelitis: Beckenregion und Oberschenkel                     | M86.43 | Chronische Osteomyelitis mit Fistel: Unterarm                        |
| M86.06 | Akute hämatogene Osteomyelitis: Unterschenkel                                     | M86.44 | Chronische Osteomyelitis mit Fistel: Hand                            |
| M86.07 | Akute hämatogene Osteomyelitis: Knöchel und Fuß                                   | M86.45 | Chronische Osteomyelitis mit Fistel: Beckenregion und Oberschenkel   |
| M86.08 | Akute hämatogene Osteomyelitis: Sonstige  | M86.46 | Chronische Osteomyelitis mit Fistel: Unterschenkel                   |
| M86.09 | Akute hämatogene Osteomyelitis: Nicht näher bezeichnete Lokalisation              | M86.47 | Chronische Osteomyelitis mit Fistel: Knöchel und Fuß                 |
| M86.10 | Sonstige akute Osteomyelitis: Mehrere Lokalisationen                              | M86.50 | Sonstige chronische hämatogene Osteomyelitis: Mehrere Lokalisationen |
|        |   | M86.51 | Sonstige chronische hämatogene Osteomyelitis: Schulterregion         |

|        |   |        |   |
|--------|---|--------|---|
| M86.52 | Sonstige chronische hämatogene Osteomyelitis: Oberarm   | U80.31 | Enterococcus faecium mit Resistenz gegen Oxazolidinone oder Streptogramine oder mit High-Level-Aminoglykosid-Resistenz und ohne Resistenz gegen Glykopeptid-Antibiotika |
| M86.53 | Sonstige chronische hämatogene Osteomyelitis: Unterarm  |        |   |
| M86.54 | Sonstige chronische hämatogene Osteomyelitis: Hand  | U80.8  | Sonstige grampositive Bakterien mit Multiresistenz gegen Antibiotika  |
| M86.55 | Sonstige chronische hämatogene Osteomyelitis: Beckenregion und Oberschenkel   | U81.00 | Escherichia coli mit Multiresistenz 2MRGN NeoPäd  |
| M86.56 | Sonstige chronische hämatogene Osteomyelitis: Unterschenkel   | U81.01 | Klebsiella pneumoniae mit Multiresistenz 2MRGN NeoPäd   |
| M86.57 | Sonstige chronische hämatogene Osteomyelitis: Knöchel und Fuß   | U81.02 | Klebsiella oxytoca mit Multiresistenz 2MRGN NeoPäd  |
| M86.60 | Sonstige chronische Osteomyelitis: Mehrere Lokalisationen   | U81.03 | Sonstige Klebsiellen mit Multiresistenz 2MRGN NeoPäd  |
| M86.61 | Sonstige chronische Osteomyelitis: Schulterregion   | U81.04 | Enterobacter-cloacae-Komplex mit Multiresistenz 2MRGN NeoPäd  |
| M86.62 | Sonstige chronische Osteomyelitis: Oberarm  | U81.05 | Citrobacter-freundii-Komplex mit Multiresistenz 2MRGN NeoPäd  |
| M86.63 | Sonstige chronische Osteomyelitis: Unterarm   |        |   |
| M86.64 | Sonstige chronische Osteomyelitis: Hand   | U81.06 | Serratia marcescens mit Multiresistenz 2MRGN NeoPäd   |
| M86.65 | Sonstige chronische Osteomyelitis: Beckenregion und Oberschenkel  | U81.07 | Proteus mirabilis mit Multiresistenz 2MRGN NeoPäd   |
| M86.66 | Sonstige chronische Osteomyelitis: Unterschenkel  | U81.08 | Sonstige Enterobacterales mit Multiresistenz 2MRGN NeoPäd   |
| M86.67 | Sonstige chronische Osteomyelitis: Knöchel und Fuß  |        |   |
| M86.80 | Sonstige Osteomyelitis: Mehrere Lokalisationen  | U81.10 | Pseudomonas aeruginosa mit Multiresistenz 2MRGN NeoPäd  |
| M86.81 | Sonstige Osteomyelitis: Schulterregion  |        |   |
| M86.82 | Sonstige Osteomyelitis: Oberarm   | U81.11 | Acinetobacter-baumannii-Gruppe mit Multiresistenz 2MRGN NeoPäd  |
| M86.83 | Sonstige Osteomyelitis: Unterarm  |        |   |
| M86.84 | Sonstige Osteomyelitis: Hand  | U81.20 | Escherichia coli mit Multiresistenz 3MRGN   |
| M86.85 | Sonstige Osteomyelitis: Beckenregion und Oberschenkel   | U81.21 | Klebsiella pneumoniae mit Multiresistenz 3MRGN  |
|        |   | U81.22 | Klebsiella oxytoca mit Multiresistenz 3MRGN   |
| M86.86 | Sonstige Osteomyelitis: Unterschenkel   | U81.23 | Sonstige Klebsiellen mit Multiresistenz 3MRGN   |
| M86.87 | Sonstige Osteomyelitis: Knöchel und Fuß   | U81.24 | Enterobacter-cloacae-Komplex mit Multiresistenz 3MRGN   |
| M86.90 | Osteomyelitis, nicht näher bezeichnet: Mehrere Lokalisationen   | U81.25 | Citrobacter-freundii-Komplex mit Multiresistenz 3MRGN   |
| M86.91 | Osteomyelitis, nicht näher bezeichnet: Schulterregion   |        |   |
| M86.92 | Osteomyelitis, nicht näher bezeichnet: Oberarm  | U81.26 | Serratia marcescens mit Multiresistenz 3MRGN  |
| M86.93 | Osteomyelitis, nicht näher bezeichnet: Unterarm   | U81.27 | Proteus mirabilis mit Multiresistenz 3MRGN  |
| M86.94 | Osteomyelitis, nicht näher bezeichnet: Hand   | U81.28 | Sonstige Enterobacterales mit Multiresistenz 3MRGN  |
| M86.95 | Osteomyelitis, nicht näher bezeichnet: Beckenregion und Oberschenkel  | U81.30 | Pseudomonas aeruginosa mit Multiresistenz 3MRGN   |
|        |   | U81.31 | Acinetobacter-baumannii-Gruppe mit Multiresistenz 3MRGN   |
| M86.96 | Osteomyelitis, nicht näher bezeichnet: Unterschenkel  |        |   |
| M86.97 | Osteomyelitis, nicht näher bezeichnet: Knöchel und Fuß  | U81.40 | Escherichia coli mit Multiresistenz 4MRGN   |
|        |   | U81.41 | Klebsiella pneumoniae mit Multiresistenz 4MRGN  |
|        |   | U81.42 | Klebsiella oxytoca mit Multiresistenz 4MRGN   |
| T82.7  | Infektion und entzündliche Reaktion durch sonstige Geräte, Implantate oder Transplantate im Herzen und in den Gefäßen   | U81.43 | Sonstige Klebsiellen mit Multiresistenz 4MRGN   |
|        |   | U81.44 | Enterobacter-cloacae-Komplex mit Multiresistenz 4MRGN   |
| U80.00 | Staphylococcus aureus mit Resistenz gegen Oxacillin oder Methicillin [MRSA]   | U81.45 | Citrobacter-freundii-Komplex mit Multiresistenz 4MRGN   |
| U80.01 | Staphylococcus aureus mit Resistenz gegen Glykopeptid-Antibiotika, Chinolone, Streptogramine oder Oxazolidinone und ohne Resistenz gegen Oxacillin oder Methicillin | U81.46 | Serratia marcescens mit Multiresistenz 4MRGN  |
|        |   | U81.47 | Proteus mirabilis mit Multiresistenz 4MRGN  |
|        |   | U81.48 | Sonstige Enterobacterales mit Multiresistenz 4MRGN  |
| U80.10 | Streptococcus pneumoniae mit Resistenz gegen Penicillin oder Oxacillin  | U81.50 | Pseudomonas aeruginosa mit Multiresistenz 4MRGN   |
|        |   | U81.51 | Acinetobacter-baumannii-Gruppe mit Multiresistenz 4MRGN   |
| U80.11 | Streptococcus pneumoniae mit Resistenz gegen Makrolid-Antibiotika, Oxazolidinone oder Streptogramine und ohne Resistenz gegen Penicillin oder Oxacillin             | U81.6  | Burkholderia, Stenotrophomonas und andere Nonfermenter mit Resistenz gegen Chinolone, Amikacin, Ceftazidim, Piperacillin/Tazobactam oder Cotrimoxazol                   |
| U80.20 | Enterococcus faecalis mit Resistenz gegen Glykopeptid-Antibiotika   | U81.8  | Sonstige gramnegative Bakterien mit Multiresistenz gegen Antibiotika  |
| U80.21 | Enterococcus faecalis mit Resistenz gegen Oxazolidinone oder mit High-Level-Aminoglykosid-Resistenz und ohne Resistenz gegen Glykopeptid-Antibiotika                | U82.0  | Mycobacterium tuberculosis mit Resistenz gegen ein oder mehrere Erstrangmedikamente   |
|        |   | U82.1  | Multi-Drug Resistant Tuberculosis [MDR-TB]  |
| U80.30 | Enterococcus faecium mit Resistenz gegen Glykopeptid-Antibiotika  | U82.2  | Atypische Mykobakterien oder Nocardia mit Resistenz gegen ein oder mehrere Erstrangmedikamente  |
|        |   | U83    | Candida mit Resistenz gegen Fluconazol oder Voriconazol   |
|        |   | U84    | Herpesviren mit Resistenz gegen Virustatika   |
|        |   | U85    | Humanes Immundefizienz-Virus mit Resistenz gegen Virustatika oder Proteinaseinhibitoren   |



**Diagnose F61-3**

|       |  |        |   |
|-------|--|--------|---|
| Z94.0 | Zustand nach Nierentransplantation       | Z94.4  | Zustand nach Lebertransplantation   |
| Z94.1 | Zustand nach Herztransplantation         | Z94.81 | Zustand nach hämatopoetischer Stammzelltransplantation mit gegenwärtiger Immunsuppression |
| Z94.2 | Zustand nach Lungentransplantation       |        |   |
| Z94.3 | Zustand nach Herz-Lungen-Transplantation |        |   |

**Prozedur F61-4**

|             |  |             |  |
|-------------|--|-------------|--|
| 37.21 †↔    | Rechtsherzkatheter   | 37.9C.21 †↔ | Kathetertechnische transseptale Punktion am Herzen             |
| 37.22 †↔    | Linksherzkatheter  | 37.9C.29 †↔ | Kathetertechnischer transseptaler Eingriff am Herzen, sonstige |
| 37.23 †↔    | Kombinierter Rechts- und Linksherzkatheter   | 88.43 †↔    | Arteriographie der Pulmonalarterien                            |
| 37.26 †↔    | Invasiver elektrophysiologischer Test durch Katheter   | 88.50 †↔    | Angiokardiographie, n.n.bez.                                   |
| 37.27.00 †↔ | Herz-Mapping, n.n.bez.   | 88.52 †↔    | Angiokardiographie von Strukturen des rechten Herzens          |
| 37.27.09 †↔ | Herz-Mapping, sonstige   | 88.53 †↔    | Angiokardiographie von Strukturen des linken Herzens           |
| 37.27.11 †↔ | Herz-Mapping mit Hilfe eines Multielektroden-Mapping-Katheters mit automatisierter Signalerfassung | 88.54 †↔    | Kombinierte Angiokardiographie des rechten und linken Herzens  |
| 37.28 †↔    | Intrakardiale Echokardiographie [IKE]  | 88.55 †↔    | Koronare Arteriographie mit einem einzigen Katheter            |
| 37.34.00 †↔ | Exzision oder Destruktion von anderer Läsion oder Gewebe des Herzens, sonstiger Zugang, n.n.bez.   | 88.56 †↔    | Koronare Arteriographie mit zwei Kathetern                     |
| 37.34.09 †↔ | Exzision oder Destruktion von anderer Läsion oder Gewebe des Herzens, sonstiger Zugang, sonstige   | 88.57 †↔    | Sonstige und nicht näher bezeichnete koronare Arteriographie   |
| 37.9C.11 †↔ | Transseptale Katheteruntersuchung des linken Herzens   |             |  |
| 37.9C.19 †↔ | Transseptale Katheteruntersuchung des Herzens, sonstige  |             |  |

**ADRG F62****Herzinsuffizienz und Schock**

Hauptdiagnose in Tabelle F62-1

**DRG F62A****Herzinsuffizienz und Schock mit äusserst schweren CC und Dialyse oder Reanimation oder bestimmter Prozedur oder komplizierender Diagnose oder Kontaktisolation ab 7 Behandlungstage**

(PCCL &gt; 3 oder Prozedur in Tabelle F62-3 oder Prozedur in Tabelle F62-4) und (PCCL &gt; 3 und (Dialyse oder mindestens eine Prozedur in Tabelle F62-5 oder mindestens eine Diagnose in Tabelle F62-2) oder Prozedur in Tabelle F62-6)

**DRG F62B****Herzinsuffizienz und Schock mit äusserst schweren CC oder bestimmter Prozedur oder Evaluation zur Herztransplantation**

PCCL &gt; 3 oder Prozedur in Tabelle F62-3 oder Prozedur in Tabelle F62-4

**DRG F62C****Herzinsuffizienz und Schock mit schweren CC**

PCCL &gt; 2

**DRG F62D****Herzinsuffizienz und Schock****Diagnose F62-1**

|        |  |        |   |
|--------|--|--------|---|
| I11.00 | Hypertensive Herzkrankheit mit (kongestiver) Herzinsuffizienz: Ohne Angabe einer hypertensiven Krise             | I13.20 | Hypertensive Herz- und Nierenkrankheit mit (kongestiver) Herzinsuffizienz und Niereninsuffizienz: Ohne Angabe einer hypertensiven Krise |
| I11.01 | Hypertensive Herzkrankheit mit (kongestiver) Herzinsuffizienz: Mit Angabe einer hypertensiven Krise              | I13.21 | Hypertensive Herz- und Nierenkrankheit mit (kongestiver) Herzinsuffizienz und Niereninsuffizienz: Mit Angabe einer hypertensiven Krise  |
| I13.00 | Hypertensive Herz- und Nierenkrankheit mit (kongestiver) Herzinsuffizienz: Ohne Angabe einer hypertensiven Krise | 150.00 | Primäre Rechtsherzinsuffizienz  |
| I13.01 | Hypertensive Herz- und Nierenkrankheit mit (kongestiver) Herzinsuffizienz: Mit Angabe einer hypertensiven Krise  | 150.01 | Sekundäre Rechtsherzinsuffizienz  |
|        |  | 150.11 | Linksherzinsuffizienz: Ohne Beschwerden   |
|        |  | 150.12 | Linksherzinsuffizienz: Mit Beschwerden bei stärkerer Belastung  |
|        |  | 150.13 | Linksherzinsuffizienz: Mit Beschwerden bei leichter Belastung   |

|        |  |       |                    |
|--------|--|-------|--------------------|
| I50.14 | Linksherzinsuffizienz: Mit Beschwerden in Ruhe | J81   | Lungenödem         |
| I50.19 | Linksherzinsuffizienz: Nicht näher bezeichnet  | R57.0 | Kardiogener Schock |
| I50.9  | Herzinsuffizienz, nicht näher bezeichnet       |       |                    |

## Diagnose F62-2

|        |   |        |   |
|--------|---|--------|---|
| A01.0  | Typhus abdominalis  | I47.2  | Ventrikuläre Tachykardie  |
| A01.1  | Paratyphus A  | I49.0  | Kammerflattern und Kammerflimmern   |
| A01.2  | Paratyphus B  | M02.30 | Reiter-Krankheit: Mehrere Lokalisationen  |
| A01.3  | Paratyphus C  | M02.31 | Reiter-Krankheit: Schulterregion  |
| A02.1  | Salmonellensepsis   | M02.32 | Reiter-Krankheit: Oberarm   |
| A19.0  | Akute Miliartuberkulose einer einzelnen näher bezeichneten Lokalisation | M02.33 | Reiter-Krankheit: Unterarm  |
| A19.1  | Akute Miliartuberkulose mehrerer Lokalisationen                         | M02.34 | Reiter-Krankheit: Hand  |
| A19.2  | Akute Miliartuberkulose, nicht näher bezeichnet                         | M02.35 | Reiter-Krankheit: Beckenregion und Oberschenkel                                     |
| A19.8  | Sonstige Miliartuberkulose  | M02.36 | Reiter-Krankheit: Unterschenkel   |
| A19.9  | Miliartuberkulose, nicht näher bezeichnet                               | M02.37 | Reiter-Krankheit: Knöchel und Fuß   |
| A20.7  | Pestsepsis  | M02.38 | Reiter-Krankheit: Sonstige  |
| A21.7  | Generalisierte Tularämie  | M02.39 | Reiter-Krankheit: Nicht näher bezeichnete Lokalisation                              |
| A22.7  | Milzbrandsepsis   | M02.90 | Reaktive Arthritis, nicht näher bezeichnet: Mehrere Lokalisationen                  |
| A24.0  | Rotz  |        |   |
| A24.1  | Akute oder fulminante Melioidose  | M02.91 | Reaktive Arthritis, nicht näher bezeichnet: Schulterregion                          |
| A26.7  | Erysipelothrix-Sepsis   |        |   |
| A27.0  | Leptospirosis icterohaemorrhagica [Weil-Krankheit]                      | M02.92 | Reaktive Arthritis, nicht näher bezeichnet: Oberarm                                 |
| A32.7  | Listeriensepsis   | M02.93 | Reaktive Arthritis, nicht näher bezeichnet: Unterarm                                |
| A39.1  | Waterhouse-Friderichsen-Syndrom {E35.1}                                 | M02.94 | Reaktive Arthritis, nicht näher bezeichnet: Hand                                    |
| A39.2  | Akute Meningokokkensepsis   | M02.95 | Reaktive Arthritis, nicht näher bezeichnet: Beckenregion und Oberschenkel           |
| A39.3  | Chronische Meningokokkensepsis  |        |   |
| A39.4  | Meningokokkensepsis, nicht näher bezeichnet                             | M02.96 | Reaktive Arthritis, nicht näher bezeichnet: Unterschenkel                           |
| A39.8  | Sonstige Meningokokkeninfektionen                                       |        |   |
| A39.9  | Meningokokkeninfektion, nicht näher bezeichnet                          | M02.97 | Reaktive Arthritis, nicht näher bezeichnet: Knöchel und Fuß                         |
| A40.0  | Sepsis durch Streptokokken, Gruppe A                                    |        |   |
| A40.1  | Sepsis durch Streptokokken, Gruppe B                                    | M02.98 | Reaktive Arthritis, nicht näher bezeichnet: Sonstige                                |
| A40.2  | Sepsis durch Streptokokken, Gruppe D, und Enterokokken                  | M02.99 | Reaktive Arthritis, nicht näher bezeichnet: Nicht näher bezeichnete Lokalisation    |
| A40.3  | Sepsis durch Streptococcus pneumoniae                                   | M03.00 | Arthritis nach Meningokokkeninfektion {A39.8}: Mehrere Lokalisationen               |
| A40.8  | Sonstige Sepsis durch Streptokokken                                     |        |   |
| A40.9  | Sepsis durch Streptokokken, nicht näher bezeichnet                      | M03.01 | Arthritis nach Meningokokkeninfektion {A39.8}: Schulterregion                       |
| A41.0  | Sepsis durch Staphylococcus aureus                                      |        |   |
| A41.1  | Sepsis durch sonstige näher bezeichnete Staphylokokken                  | M03.02 | Arthritis nach Meningokokkeninfektion {A39.8}: Oberarm                              |
| A41.2  | Sepsis durch nicht näher bezeichnete Staphylokokken                     | M03.03 | Arthritis nach Meningokokkeninfektion {A39.8}: Unterarm                             |
| A41.3  | Sepsis durch Haemophilus influenzae                                     |        |   |
| A41.4  | Sepsis durch Anaerobier   | M03.04 | Arthritis nach Meningokokkeninfektion {A39.8}: Hand                                 |
| A41.51 | Sepsis: Escherichia coli [E. coli]                                      | M03.05 | Arthritis nach Meningokokkeninfektion {A39.8}: Beckenregion und Oberschenkel        |
| A41.52 | Sepsis: Pseudomonas   |        |   |
| A41.58 | Sepsis: Sonstige gramnegative Erreger                                   | M03.06 | Arthritis nach Meningokokkeninfektion {A39.8}: Unterschenkel                        |
| A41.8  | Sonstige näher bezeichnete Sepsis                                       |        |   |
| A42.7  | Aktinomykotische Sepsis   | M03.07 | Arthritis nach Meningokokkeninfektion {A39.8}: Knöchel und Fuß                      |
| A44.0  | Systemische Bartonellose  |        |   |
| A48.0  | Gasbrand [Gasödem]  | M03.08 | Arthritis nach Meningokokkeninfektion {A39.8}: Sonstige                             |
| A48.3  | Syndrom des toxischen Schocks   |        |   |
| A78    | Q-Fieber  | M03.09 | Arthritis nach Meningokokkeninfektion {A39.8}: Nicht näher bezeichnete Lokalisation |
| B00.7  | Disseminierte Herpesvirus-Krankheit                                     |        |   |
| B37.7  | Candida-Sepsis  | M06.90 | Chronische Polyarthrit, nicht näher bezeichnet: Mehrere Lokalisationen              |
| B38.7  | Disseminierte Kokzidioidomykose   |        |   |
| B39.3  | Disseminierte Histoplasmose durch Histoplasma capsulatum                | M06.91 | Chronische Polyarthrit, nicht näher bezeichnet: Schulterregion                      |
| B41.7  | Disseminierte Parakozidioidomykose                                      | M06.92 | Chronische Polyarthrit, nicht näher bezeichnet: Oberarm                             |
| B42.7  | Disseminierte Sporotrichose   |        |   |
| B44.7  | Disseminierte Aspergillose  | M06.93 | Chronische Polyarthrit, nicht näher bezeichnet: Unterarm                            |
| B45.7  | Disseminierte Kryptokokkose   |        |   |
| B46.4  | Disseminierte Mukormykose   | M06.94 | Chronische Polyarthrit, nicht näher bezeichnet: Hand                                |
| B50.8  | Sonstige schwere Formen oder Komplikationen der Malaria tropica         | M06.95 | Chronische Polyarthrit, nicht näher bezeichnet: Beckenregion und Oberschenkel       |
| B51.0  | Malaria tertiana mit Milzruptur   |        |   |
| B52.8  | Malaria quartana mit sonstigen Komplikationen                           | M06.96 | Chronische Polyarthrit, nicht näher bezeichnet: Unterschenkel                       |
| B55.0  | Viszerale Leishmaniose  |        |   |
| I46.0  | Herzstillstand mit erfolgreicher Wiederbelebung                         |        |   |

|        |  |        |  |
|--------|--|--------|--|
| M06.97 | Chronische Polyarthritis, nicht näher bezeichnet: Knöchel und Fuß                      | M33.2  | Polymyositis   |
| M06.98 | Chronische Polyarthritis, nicht näher bezeichnet: Sonstige                             | M34.0  | Progressive systemische Sklerose                               |
| M06.99 | Chronische Polyarthritis, nicht näher bezeichnet: Nicht näher bezeichnete Lokalisation | M35.0  | Sicca-Syndrom [Sjögren-Syndrom]                                |
| M07.30 | Sonstige psoriatische Arthritiden {L40.5}: Mehrere Lokalisationen                      | M35.1  | Sonstige Overlap-Syndrome                                      |
| M07.31 | Sonstige psoriatische Arthritiden {L40.5}: Schulterregion                              | M35.2  | Behçet-Krankheit   |
| M07.32 | Sonstige psoriatische Arthritiden {L40.5}: Oberarm                                     | M45.00 | Spondylitis ankylosans: Mehrere Lokalisationen der Wirbelsäule |
| M07.33 | Sonstige psoriatische Arthritiden {L40.5}: Unterarm                                    | M45.01 | Spondylitis ankylosans: Okzipito-Atlanto-Axialbereich          |
| M07.34 | Sonstige psoriatische Arthritiden {L40.5}: Hand  | M45.02 | Spondylitis ankylosans: Zervikalbereich                        |
| M07.35 | Sonstige psoriatische Arthritiden {L40.5}: Beckenregion und Oberschenkel               | M45.03 | Spondylitis ankylosans: Zervikothorakalbereich                 |
| M07.36 | Sonstige psoriatische Arthritiden {L40.5}: Unterschenkel                               | M45.04 | Spondylitis ankylosans: Thorakalbereich                        |
| M07.37 | Sonstige psoriatische Arthritiden {L40.5}: Knöchel und Fuß                             | M45.05 | Spondylitis ankylosans: Thorakolumbalbereich                   |
| M07.38 | Sonstige psoriatische Arthritiden {L40.5}: Sonstige                                    | M45.06 | Spondylitis ankylosans: Lumbalbereich                          |
| M07.39 | Sonstige psoriatische Arthritiden {L40.5}: Nicht näher bezeichnete Lokalisation        | M45.07 | Spondylitis ankylosans: Lumbosakralbereich                     |
| M30.0  | Panarteriitis nodosa   | M45.08 | Spondylitis ankylosans: Sakral- und Sakrokokzygealbereich      |
| M30.1  | Panarteriitis mit Lungenbeteiligung  | M45.09 | Spondylitis ankylosans: Nicht näher bezeichnete Lokalisation   |
| M30.3  | Mukokutanes Lymphknotensyndrom [Kawasaki-Krankheit]                                    | N17.03 | Akutes Nierenversagen mit Tubulusnekrose: Stadium 3            |
| M31.3  | Wegener-Granulomatose  | N17.13 | Akutes Nierenversagen mit akuter Rindennekrose: Stadium 3      |
| M31.4  | Aortenbogen-Syndrom [Takayasu-Syndrom]   | N17.23 | Akutes Nierenversagen mit Marknekrose: Stadium 3               |
| M32.0  | Arzneimittelinduzierter systemischer Lupus erythematodes                               | N17.83 | Sonstiges akutes Nierenversagen: Stadium 3                     |
| M32.1  | Systemischer Lupus erythematodes mit Beteiligung von Organen oder Organsystemen        | N17.93 | Akutes Nierenversagen, nicht näher bezeichnet: Stadium 3       |
| M32.8  | Sonstige Formen des systemischen Lupus erythematodes                                   | P35.2  | Angeborene Infektion durch Herpesviren [Herpes simplex]        |
| M32.9  | Systemischer Lupus erythematodes, nicht näher bezeichnet                               | P37.2  | Neugeborenenlisteriose (disseminiert)                          |
|        |  | R57.1  | Hypovolämischer Schock   |
|        |  | R57.2  | Septischer Schock  |
|        |  | R57.8  | Sonstige Formen des Schocks                                    |
|        |  | Z01.80 | Abklärung einer Disposition für maligne Herzrhythmusstörungen  |

### Prozedur F62-3

34.04 †↔ Pleuraldrainage (einsetzen eines interkostalen Katheters zur Drainage)

### Prozedur F62-4

89.07.11 †↔ Vollständige Evaluation, ohne Aufnahme einer Patientin / eines Patienten auf eine Warteliste zur Herztransplantation

89.07.31 †↔ Vollständige Evaluation, mit Aufnahme einer Patientin / eines Patienten auf eine Warteliste zur Herztransplantation

89.07.41 †↔ Re-Evaluation, mit Aufnahme oder Verbleib einer Patientin / eines Patienten auf eine(r) Warteliste zur Herztransplantation

89.07.52 †↔ Re-Evaluation, mit Herausnahme einer Patientin / eines Patienten aus einer Warteliste zur Herztransplantation

### Prozedur F62-5

34.04 †↔ Pleuraldrainage (einsetzen eines interkostalen Katheters zur Drainage)

99.60 †↔ Kardiopulmonale Reanimation, n.n.bez.  
99.63 †↔ Äussere Herzmassage

### Prozedur F62-6

99.84.16 †↔ Kontaktisolierung, mindestens 7 bis 13 Behandlungstage

99.84.17 †↔ Kontaktisolierung, mindestens 14 bis 20 Behandlungstage

99.84.1A †↔ Kontaktisolierung, mindestens 21 bis 27 Behandlungstage

99.84.1B †↔ Kontaktisolierung, mindestens 28 bis 41 Behandlungstage

99.84.1C †↔ Kontaktisolierung, mindestens 42 bis 55 Behandlungstage

99.84.1D †↔ Kontaktisolierung, mindestens 56 bis 69 Behandlungstage

99.84.1E †↔ Kontaktisolierung, mindestens 70 bis 83 Behandlungstage

99.84.1F †↔ Kontaktisolierung, 84 und mehr Behandlungstage

**ADRG F63****Venenthrombose**

Hauptdiagnose in Tabelle F63-1

**DRG F63A****Venenthrombose mit schweren CC**

PCCL &gt; 2

**DRG F63B****Venenthrombose****Diagnose F63-1**

|        |  |        |   |
|--------|--|--------|---|
| I80.0  | Thrombose, Phlebitis und Thrombophlebitis oberflächlicher Gefäße der unteren Extremitäten  | I80.88 | Thrombose, Phlebitis und Thrombophlebitis sonstiger Lokalisationen              |
| I80.1  | Thrombose, Phlebitis und Thrombophlebitis der V. femoralis                                 | I80.9  | Thrombose, Phlebitis und Thrombophlebitis nicht näher bezeichneter Lokalisation |
| I80.20 | Thrombose, Phlebitis und Thrombophlebitis der Beckenvenen                                  | I82.2  | Embolie und Thrombose der V. cava   |
| I80.28 | Thrombose, Phlebitis und Thrombophlebitis sonstiger tiefer Gefäße der unteren Extremitäten | I82.80 | Embolie und Thrombose der Milzvene  |
| I80.3  | Thrombose, Phlebitis und Thrombophlebitis der unteren Extremitäten, nicht näher bezeichnet | I82.81 | Embolie und Thrombose der Jugularisvene   |
| I80.80 | Thrombose, Phlebitis und Thrombophlebitis oberflächlicher Gefäße der oberen Extremitäten   | I82.88 | Embolie und Thrombose sonstiger näher bezeichneter Venen                        |
| I80.81 | Thrombose, Phlebitis und Thrombophlebitis tiefer Gefäße der oberen Extremitäten            | I82.9  | Embolie und Thrombose nicht näher bezeichneter Vene                             |
|        |  | I87.01 | Postthrombotisches Syndrom mit Ulzeration                                       |

**ADRG F64****Hautulkus bei Kreislauferkrankungen**

Hauptdiagnose in Tabelle F64-1

**DRG F64Z****Hautulkus bei Kreislauferkrankungen****Diagnose F64-1**

|       |   |       |  |
|-------|---|-------|--|
| I83.0 | Varizen der unteren Extremitäten mit Ulzeration | I83.2 | Varizen der unteren Extremitäten mit Ulzeration und Entzündung |
|-------|---|-------|--|

**ADRG F66****Koronararteriosklerose, kardiale Arrhythmien, Angina Pectoris**

Hauptdiagnose in Tabelle F66-1 und Prozedur nicht in Tabelle F66-3

**DRG F66A****Koronararteriosklerose, kardiale Arrhythmien, Angina Pectoris mit äusserst schweren CC oder komplexer Diagnose oder Alter < 16 Jahre**

Alter &lt; 16 Jahre oder PCCL &gt; 3 oder mindestens eine Nebendiagnose in Tabelle F66-2

**DRG F66B****Koronararteriosklerose, kardiale Arrhythmien, Angina Pectoris, Alter > 15 Jahre****Diagnose F66-1**

|        |   |        |  |
|--------|---|--------|--|
| G90.00 | Karotissinus-Syndrom (Synkope)                          | I25.0  | Atherosklerotische Herz-Kreislauf-Krankheit, so beschrieben            |
| I20.0  | Instabile Angina pectoris                               | I25.10 | Atherosklerotische Herzkrankheit: Ohne hämodynamisch wirksame Stenosen |
| I20.1  | Angina pectoris mit nachgewiesenem Koronarspasmus       | I25.11 | Atherosklerotische Herzkrankheit: Ein-Gefäß-Erkrankung                 |
| I20.8  | Sonstige Formen der Angina pectoris                     | I25.12 | Atherosklerotische Herzkrankheit: Zwei-Gefäß-Erkrankung                |
| I20.9  | Angina pectoris, nicht näher bezeichnet                 | I25.13 | Atherosklerotische Herzkrankheit: Drei-Gefäß-Erkrankung                |
| I24.0  | Koronarthrombose ohne nachfolgenden Myokardinfarkt      | I25.14 | Atherosklerotische Herzkrankheit: Stenose des linken Hauptstammes      |
| I24.8  | Sonstige Formen der akuten ischämischen Herzkrankheit   |        |  |
| I24.9  | Akute ischämische Herzkrankheit, nicht näher bezeichnet |        |  |

|        |   |        |  |
|--------|---|--------|--|
| I25.15 | Atherosklerotische Herzkrankheit: Mit stenosierten Bypass-Gefäßen | I48.2  | Vorhofflimmern, permanent  |
| I25.16 | Atherosklerotische Herzkrankheit: Mit stenosierten Stents         | I48.3  | Vorhofflattern, typisch  |
| I25.19 | Atherosklerotische Herzkrankheit: Nicht näher bezeichnet          | I48.4  | Vorhofflattern, atypisch   |
| I25.5  | Ischämische Kardiomyopathie                                       | I48.9  | Vorhofflimmern und Vorhofflattern, nicht näher bezeichnet                              |
| I25.6  | Stumme Myokardischämie  | I49.1  | Vorhofextrasystolie  |
| I25.8  | Sonstige Formen der chronischen ischämischen Herzkrankheit        | I49.2  | AV-junktionale Extrasystolie   |
| I25.9  | Chronische ischämische Herzkrankheit, nicht näher bezeichnet      | I49.3  | Ventrikuläre Extrasystolie   |
| I44.0  | Atrioventrikulärer Block 1. Grades                                | I49.4  | Sonstige und nicht näher bezeichnete Extrasystolie                                     |
| I44.3  | Sonstiger und nicht näher bezeichneter atrioventrikulärer Block   | I49.5  | Sick-Sinus-Syndrom   |
| I44.4  | Linksanteriorer Faszikelblock                                     | I49.8  | Sonstige näher bezeichnete kardiale Arrhythmien  |
| I44.5  | Linksposteriorer Faszikelblock                                    | I49.9  | Kardiale Arrhythmie, nicht näher bezeichnet  |
| I44.6  | Sonstiger und nicht näher bezeichneter Faszikelblock              | I51.6  | Herz-Kreislauf-Krankheit, nicht näher bezeichnet                                       |
| I44.7  | Linksschenkelblock, nicht näher bezeichnet                        | I51.7  | Kardiomegalie  |
| I45.0  | Rechtsfaszikulärer Block  | I51.8  | Sonstige ungenau bezeichnete Herzkrankheiten   |
| I45.1  | Sonstiger und nicht näher bezeichneter Rechtsschenkelblock        | I51.9  | Herzkrankheit, nicht näher bezeichnet  |
| I45.2  | Bifaszikulärer Block  | I87.8  | Sonstige näher bezeichnete Venenkrankheiten  |
| I45.4  | Unspezifischer intraventrikulärer Block                           | I87.9  | Venenkrankheit, nicht näher bezeichnet   |
| I45.5  | Sonstiger näher bezeichneter Herzblock                            | I99    | Sonstige und nicht näher bezeichnete Krankheiten des Kreislaufsystems                  |
| I45.6  | Präexzitations-Syndrom  | R00.0  | Tachykardie, nicht näher bezeichnet  |
| I45.8  | Sonstige näher bezeichnete kardiale Erregungsleitungsstörungen    | R00.1  | Bradykardie, nicht näher bezeichnet  |
| I45.9  | Kardiale Erregungsleitungsstörung, nicht näher bezeichnet         | R00.2  | Palpitationen  |
| I47.0  | Ventrikuläre Arrhythmie durch Re-entry                            | R93.1  | Abnorme Befunde bei der bildgebenden Diagnostik des Herzens und des Koronarkreislaufes |
| I47.1  | Supraventrikuläre Tachykardie                                     | T82.1  | Mechanische Komplikation durch ein kardiales elektronisches Gerät                      |
| I48.0  | Vorhofflimmern, paroxysmal  | Z45.00 | Anpassung und Handhabung eines implantierten Herzschrittmachers                        |
| I48.1  | Vorhofflimmern, persistierend                                     | Z45.01 | Anpassung und Handhabung eines implantierten Kardiofibrillators                        |
|        |   | Z45.08 | Anpassung und Handhabung von sonstigen kardialen (elektronischen) Geräten              |

### Diagnose F66-2

|        |  |        |   |
|--------|--|--------|---|
| I50.01 | Sekundäre Rechtsherzinsuffizienz                         | N17.13 | Akutes Nierenversagen mit akuter Rindennekrose: Stadium 3 |
| I50.14 | Linksherzinsuffizienz: Mit Beschwerden in Ruhe           | N17.23 | Akutes Nierenversagen mit Marknekrose: Stadium 3          |
| J81    | Lungenödem   | N17.83 | Sonstiges akutes Nierenversagen: Stadium 3                |
| J91    | Pleuraerguss bei anderenorts klassifizierten Krankheiten | N17.93 | Akutes Nierenversagen, nicht näher bezeichnet: Stadium 3  |
| N17.03 | Akutes Nierenversagen mit Tubulusnekrose: Stadium 3      | R57.0  | Kardiogener Schock  |

### Prozedur F66-3

|             |  |             |   |
|-------------|--|-------------|---|
| 37.21 †↔    | Rechtsherzkatheter   | 37.9C.21 †↔ | Kathetertechnische transeptale Punktion am Herzen             |
| 37.22 †↔    | Linksherzkatheter  | 37.9C.29 †↔ | Kathetertechnischer transeptaler Eingriff am Herzen, sonstige |
| 37.23 †↔    | Kombinierter Rechts- und Linksherzkatheter   | 88.43 †↔    | Arteriographie der Pulmonalarterien                           |
| 37.26 †↔    | Invasiver elektrophysiologischer Test durch Katheter   | 88.50 †↔    | Angiokardiographie, n.n.bez.                                  |
| 37.27.00 †↔ | Herz-Mapping, n.n.bez.   | 88.52 †↔    | Angiokardiographie von Strukturen des rechten Herzens         |
| 37.27.09 †↔ | Herz-Mapping, sonstige   | 88.53 †↔    | Angiokardiographie von Strukturen des linken Herzens          |
| 37.27.11 †↔ | Herz-Mapping mit Hilfe eines Multielektroden-Mapping-Katheters mit automatisierter Signalerfassung | 88.54 †↔    | Kombinierte Angiokardiographie des rechten und linken Herzens |
| 37.28 †↔    | Intrakardiale Echokardiographie [IKE]  | 88.55 †↔    | Koronare Arteriographie mit einem einzigen Katheter           |
| 37.34.00 †↔ | Exzision oder Destruktion von anderer Läsion oder Gewebe des Herzens, sonstiger Zugang, n.n.bez.   | 88.56 †↔    | Koronare Arteriographie mit zwei Kathetern                    |
| 37.34.09 †↔ | Exzision oder Destruktion von anderer Läsion oder Gewebe des Herzens, sonstiger Zugang, sonstige   | 88.57 †↔    | Sonstige und nicht näher bezeichnete koronare Arteriographie  |
| 37.9C.11 †↔ | Transeptale Katheteruntersuchung des linken Herzens  |             |   |
| 37.9C.19 †↔ | Transeptale Katheteruntersuchung des Herzens, sonstige   |             |   |

**DRG F67****Hypertonie**

Hauptdiagnose in Tabelle F67-1

**DRG F67A****Hypertonie mit schweren CC**

PCCL &gt; 2

**DRG F67B****Hypertonie****Diagnose F67-1**

|        |   |        |   |
|--------|---|--------|---|
| I10.00 | Benigne essentielle Hypertonie: Ohne Angabe einer hypertensiven Krise                                 | I15.00 | Renovaskuläre Hypertonie: Ohne Angabe einer hypertensiven Krise                             |
| I10.01 | Benigne essentielle Hypertonie: Mit Angabe einer hypertensiven Krise                                  | I15.01 | Renovaskuläre Hypertonie: Mit Angabe einer hypertensiven Krise                              |
| I10.10 | Maligne essentielle Hypertonie: Ohne Angabe einer hypertensiven Krise                                 | I15.10 | Hypertonie als Folge von sonstigen Nierenkrankheiten: Ohne Angabe einer hypertensiven Krise |
| I10.11 | Maligne essentielle Hypertonie: Mit Angabe einer hypertensiven Krise                                  | I15.11 | Hypertonie als Folge von sonstigen Nierenkrankheiten: Mit Angabe einer hypertensiven Krise  |
| I10.90 | Essentielle Hypertonie, nicht näher bezeichnet: Ohne Angabe einer hypertensiven Krise                 | I15.20 | Hypertonie als Folge von endokrinen Krankheiten: Ohne Angabe einer hypertensiven Krise      |
| I10.91 | Essentielle Hypertonie, nicht näher bezeichnet: Mit Angabe einer hypertensiven Krise                  | I15.21 | Hypertonie als Folge von endokrinen Krankheiten: Mit Angabe einer hypertensiven Krise       |
| I11.90 | Hypertensive Herzkrankheit ohne (kongestive) Herzinsuffizienz: Ohne Angabe einer hypertensiven Krise  | I15.80 | Sonstige sekundäre Hypertonie: Ohne Angabe einer hypertensiven Krise                        |
| I11.91 | Hypertensive Herzkrankheit ohne (kongestive) Herzinsuffizienz: Mit Angabe einer hypertensiven Krise   | I15.81 | Sonstige sekundäre Hypertonie: Mit Angabe einer hypertensiven Krise                         |
| I13.90 | Hypertensive Herz- und Nierenkrankheit, nicht näher bezeichnet: Ohne Angabe einer hypertensiven Krise | I15.90 | Sekundäre Hypertonie, nicht näher bezeichnet: Ohne Angabe einer hypertensiven Krise         |
| I13.91 | Hypertensive Herz- und Nierenkrankheit, nicht näher bezeichnet: Mit Angabe einer hypertensiven Krise  | I15.91 | Sekundäre Hypertonie, nicht näher bezeichnet: Mit Angabe einer hypertensiven Krise          |

**DRG F68****Angeborene Herzkrankheit**

Hauptdiagnose in Tabelle F68-1

**DRG F68Z****Angeborene Herzkrankheit****Diagnose F68-1**

|        |   |       |   |
|--------|---|-------|---|
| Q20.0  | Truncus arteriosus communis   | Q22.0 | Pulmonalklappenatresie  |
| Q20.1  | Rechter Doppelausstromventrikel [Double outlet right ventricle]                           | Q22.1 | Angeborene Pulmonalklappenstenose   |
| Q20.2  | Linker Doppelausstromventrikel [Double outlet left ventricle]                             | Q22.2 | Angeborene Pulmonalklappeninsuffizienz                                      |
| Q20.3  | Diskordante ventrikuloarterielle Verbindung   | Q22.3 | Sonstige angeborene Fehlbildungen der Pulmonalklappe                        |
| Q20.4  | Doppeleinstromventrikel [Double inlet ventricle]  | Q22.4 | Angeborene Trikuspidalklappenstenose  |
| Q20.5  | Diskordante atrioventrikuläre Verbindung  | Q22.5 | Ebstein-Anomalie  |
| Q20.6  | Vorhofisomerismus   | Q22.6 | Hypoplastisches Rechtsherzsyndrom   |
| Q20.8  | Sonstige angeborene Fehlbildungen der Herzhöhlen und verbindender Strukturen              | Q22.8 | Sonstige angeborene Fehlbildungen der Trikuspidalklappe                     |
| Q20.9  | Angeborene Fehlbildung der Herzhöhlen und verbindender Strukturen, nicht näher bezeichnet | Q22.9 | Angeborene Fehlbildung der Trikuspidalklappe, nicht näher bezeichnet        |
| Q21.0  | Ventrikelseptumdefekt   | Q23.0 | Angeborene Aortenklappenstenose   |
| Q21.1  | Vorhofseptumdefekt  | Q23.1 | Angeborene Aortenklappeninsuffizienz  |
| Q21.2  | Defekt des Vorhof- und Kammerseptums  | Q23.2 | Angeborene Mitralklappenstenose   |
| Q21.3  | Fallot-Tetralogie   | Q23.3 | Angeborene Mitralklappeninsuffizienz  |
| Q21.4  | Aortopulmonaler Septumdefekt  | Q23.4 | Hypoplastisches Linksherzsyndrom  |
| Q21.80 | Fallot-Pentalogie   | Q23.8 | Sonstige angeborene Fehlbildungen der Aorten- und Mitralklappe              |
| Q21.88 | Sonstige angeborene Fehlbildungen der Herzsepten  | Q23.9 | Angeborene Fehlbildung der Aorten- und Mitralklappe, nicht näher bezeichnet |
| Q21.9  | Angeborene Fehlbildung des Herzseptums, nicht näher bezeichnet                            | Q24.0 | Dextrokardie  |

|       |   |       |  |
|-------|---|-------|--|
| Q24.1 | Lävokardie  | Q25.6 | Stenose der A. pulmonalis (angeboren)                            |
| Q24.2 | Cor triatriatum   | Q25.7 | Sonstige angeborene Fehlbildungen der A. pulmonalis              |
| Q24.3 | Infundibuläre Pulmonalstenose                                   | Q26.0 | Angeborene Stenose der V. cava                                   |
| Q24.4 | Angeborene subvalvuläre Aortenstenose                           | Q26.1 | Persistenz der linken V. cava superior                           |
| Q24.5 | Fehlbildung der Koronargefäße                                   | Q26.2 | Totale Fehleinmündung der Lungenvenen                            |
| Q24.6 | Angeborener Herzblock   | Q26.3 | Partielle Fehleinmündung der Lungenvenen                         |
| Q24.8 | Sonstige näher bezeichnete angeborene Fehlbildungen des Herzens | Q26.4 | Fehleinmündung der Lungenvenen, nicht näher bezeichnet           |
| Q24.9 | Angeborene Fehlbildung des Herzens, nicht näher bezeichnet      | Q26.5 | Fehleinmündung der Pfortader                                     |
| Q25.0 | Offener Ductus arteriosus                                       | Q26.6 | Fistel zwischen V. portae und A. hepatica (angeboren)            |
| Q25.1 | Koarktation der Aorta   | Q26.8 | Sonstige angeborene Fehlbildungen der großen Venen               |
| Q25.2 | Atresie der Aorta   | Q26.9 | Angeborene Fehlbildung einer großen Vene, nicht näher bezeichnet |
| Q25.3 | Stenose der Aorta (angeboren)                                   |       |  |
| Q25.4 | Sonstige angeborene Fehlbildungen der Aorta                     |       |  |
| Q25.5 | Atresie der A. pulmonalis                                       |       |  |

**ADRG F69****Herzklappenerkrankungen**

Hauptdiagnose in Tabelle F69-1

**DRG F69A****Herzklappenerkrankungen mit schweren CC**

PCCL &gt; 2

**DRG F69B****Herzklappenerkrankungen****Diagnose F69-1**

|       |  |        |  |
|-------|--|--------|--|
| I05.0 | Mitralklappenstenose   | I34.0  | Mitralklappeninsuffizienz  |
| I05.1 | Rheumatische Mitralklappeninsuffizienz   | I34.1  | Mitralklappenprolaps   |
| I05.2 | Mitralklappenstenose mit Insuffizienz  | I34.2  | Nicht rheumatische Mitralklappenstenose                                |
| I05.8 | Sonstige Mitralklappenkrankheiten  | I34.80 | Nicht rheumatische Mitralklappenstenose mit Mitralklappeninsuffizienz  |
| I05.9 | Mitralklappenkrankheit, nicht näher bezeichnet                                 | I34.88 | Sonstige nicht rheumatische Mitralklappenkrankheiten                   |
| I06.0 | Rheumatische Aortenklappenstenose  | I34.9  | Nicht rheumatische Mitralklappenkrankheit, nicht näher bezeichnet      |
| I06.1 | Rheumatische Aortenklappeninsuffizienz   | I35.0  | Aortenklappenstenose   |
| I06.2 | Rheumatische Aortenklappenstenose mit Insuffizienz                             | I35.1  | Aortenklappeninsuffizienz  |
| I06.8 | Sonstige rheumatische Aortenklappenkrankheiten                                 | I35.2  | Aortenklappenstenose mit Insuffizienz                                  |
| I06.9 | Rheumatische Aortenklappenkrankheit, nicht näher bezeichnet                    | I35.8  | Sonstige Aortenklappenkrankheiten                                      |
| I07.0 | Trikuspidalklappenstenose  | I35.9  | Aortenklappenkrankheit, nicht näher bezeichnet                         |
| I07.1 | Trikuspidalklappeninsuffizienz   | I36.0  | Nicht rheumatische Trikuspidalklappenstenose                           |
| I07.2 | Trikuspidalklappenstenose mit Insuffizienz                                     | I36.1  | Nicht rheumatische Trikuspidalklappeninsuffizienz                      |
| I07.8 | Sonstige Trikuspidalklappenkrankheiten   | I36.2  | Nicht rheumatische Trikuspidalklappenstenose mit Insuffizienz          |
| I07.9 | Trikuspidalklappenkrankheit, nicht näher bezeichnet                            | I36.8  | Sonstige nicht rheumatische Trikuspidalklappenkrankheiten              |
| I08.0 | Krankheiten der Mitralklappen- und Aortenklappen, kombiniert                   | I36.9  | Nicht rheumatische Trikuspidalklappenkrankheit, nicht näher bezeichnet |
| I08.1 | Krankheiten der Mitralklappen- und Trikuspidalklappen, kombiniert              | I37.0  | Pulmonalklappenstenose   |
| I08.2 | Krankheiten der Aorten- und Trikuspidalklappen, kombiniert                     | I37.1  | Pulmonalklappeninsuffizienz  |
| I08.3 | Krankheiten der Mitralklappen-, Aorten- und Trikuspidalklappen, kombiniert     | I37.2  | Pulmonalklappenstenose mit Insuffizienz                                |
| I08.8 | Sonstige Krankheiten mehrerer Herzklappen                                      | I37.8  | Sonstige Pulmonalklappenkrankheiten                                    |
| I08.9 | Krankheit mehrerer Herzklappen, nicht näher bezeichnet                         | I37.9  | Pulmonalklappenkrankheit, nicht näher bezeichnet                       |
| I09.1 | Rheumatische Krankheiten des Endokards, Herzklappen nicht näher bezeichnet     | I51.1  | Ruptur der Chordae tendineae, anderenorts nicht klassifiziert          |
| I23.4 | Ruptur der Chordae tendineae als akute Komplikation nach akutem Myokardinfarkt | I51.2  | Papillarmuskelruptur, anderenorts nicht klassifiziert                  |
| I23.5 | Papillarmuskelruptur als akute Komplikation nach akutem Myokardinfarkt         | R01.0  | Benigne und akzidentelle Herzgeräusche                                 |
|       |  | R01.1  | Herzgeräusch, nicht näher bezeichnet                                   |
|       |  | T82.0  | Mechanische Komplikation durch eine Herzklappenprothese                |

**ADRG F70****Schwere Arrhythmie und Herzstillstand**

Hauptdiagnose in Tabelle F70-1 und (Prozedur nicht in Tabelle F70-2 oder Verweildauer &gt; 1 Tag)

**DRG F70A****Schwere Arrhythmie und Herzstillstand mit schweren CC**

PCCL &gt; 2

**DRG F70B****Schwere Arrhythmie und Herzstillstand****Diagnose F70-1**

|       |   |        |   |
|-------|---|--------|---|
| I44.1 | Atrioventrikulärer Block 2. Grades              | I47.2  | Ventrikuläre Tachykardie                                      |
| I44.2 | Atrioventrikulärer Block 3. Grades              | I47.9  | Paroxysmale Tachykardie, nicht näher bezeichnet               |
| I45.3 | Trifaszikulärer Block                           | I49.0  | Kammerflattern und Kammerflimmern                             |
| I46.0 | Herzstillstand mit erfolgreicher Wiederbelebung | Z01.80 | Abklärung einer Disposition für maligne Herzrhythmusstörungen |
| I46.1 | Plötzlicher Herztod, so beschrieben             |        |   |
| I46.9 | Herzstillstand, nicht näher bezeichnet          |        |   |

**Prozedur F70-2**

|             |  |             |  |
|-------------|--|-------------|--|
| 37.21 †↔    | Rechtsherzkatheter   | 37.2A.29 †↔ | Invasive intravaskuläre Koronardiagnostik mittels Katheter, sonstige |
| 37.22 †↔    | Linksherzkatheter  | 37.2A.99 †↔ | Intravaskuläre Koronardiagnostik, sonstige                           |
| 37.23 †↔    | Kombinierter Rechts- und Linksherzkatheter   | 37.9C.11 †↔ | Transseptale Katheteruntersuchung des linken Herzens                 |
| 37.26 †↔    | Invasiver elektrophysiologischer Test durch Katheter   | 37.9C.19 †↔ | Transseptale Katheteruntersuchung des Herzens, sonstige              |
| 37.27.00 †↔ | Herz-Mapping, n.n.bez.   | 37.9C.21 †↔ | Kathetertechnische transseptale Punktion am Herzen                   |
| 37.27.09 †↔ | Herz-Mapping, sonstige   | 37.9C.29 †↔ | Kathetertechnischer transseptaler Eingriff am Herzen, sonstige       |
| 37.27.11 †↔ | Herz-Mapping mit Hilfe eines Multielektroden-Mapping-Katheters mit automatisierter Signalerfassung | 88.43 †↔    | Arteriographie der Pulmonalarterien                                  |
| 37.28 †↔    | Intrakardiale Echokardiographie [IKE]  | 88.52 †↔    | Angiokardiographie von Strukturen des rechten Herzens                |
| 37.2A.11 †↔ | Intravaskuläre Bildgebung der Koronargefäße mittels Ultraschall                                    | 88.53 †↔    | Angiokardiographie von Strukturen des linken Herzens                 |
| 37.2A.12 †↔ | Intravaskuläre Bildgebung der Koronargefäße mittels optischer Kohärenztomographie                  | 88.54 †↔    | Kombinierte Angiokardiographie des rechten und linken Herzens        |
| 37.2A.19 †↔ | Intravaskuläre Bildgebung der Koronargefäße, sonstige  |             |  |
| 37.2A.20 †↔ | Invasive intravaskuläre Koronardiagnostik mittels Katheter, n.n.bez.                               |             |  |
| 37.2A.21 †↔ | Invasive intravaskuläre Koronardiagnostik mittels Katheter, Druckmessung                           |             |  |

**ADRG F73****Synkope und Kollaps**

Hauptdiagnose in Tabelle F73-1

**DRG F73A****Synkope und Kollaps mit intensivmedizinischer Komplexbehandlung/IMCK > 65/59 Aufwandspunkten oder Para-/Tetraplegie**

Mindestens eine Prozedur in Tabelle F73-3 oder Nebendiagnose in Tabelle F73-2

**DRG F73B****Synkope und Kollaps****Diagnose F73-1**

|        |   |       |   |
|--------|---|-------|---|
| F45.30 | Somatoforme autonome Funktionsstörung: Herz und Kreislaufsystem | I95.9 | Hypotonie, nicht näher bezeichnet   |
| I95.0  | Idiopathische Hypotonie   | R55   | Synkope und Kollaps   |
| I95.1  | Orthostatische Hypotonie  | R57.9 | Schock, nicht näher bezeichnet  |
| I95.2  | Hypotonie durch Arzneimittel                                    | T81.1 | Schock während oder als Folge eines Eingriffes, anderenorts nicht klassifiziert |
| I95.8  | Sonstige Hypotonie  |       |   |



**Diagnose F73-2**

|        |   |        |   |
|--------|---|--------|---|
| G04.1  | Humane T-Zell-lymphotrope Virus-assoziierte Myelopathie   | G82.32 | Schlaffe Tetraparese und Tetraplegie: Chronische komplette Querschnittlähmung                                       |
| G82.00 | Schlaffe Paraparese und Paraplegie: Akute komplette Querschnittlähmung nichttraumatischer Genese                  | G82.33 | Schlaffe Tetraparese und Tetraplegie: Chronische inkomplette Querschnittlähmung                                     |
| G82.01 | Schlaffe Paraparese und Paraplegie: Akute inkomplette Querschnittlähmung nichttraumatischer Genese                | G82.40 | Spastische Tetraparese und Tetraplegie: Akute komplette Querschnittlähmung nichttraumatischer Genese                |
| G82.02 | Schlaffe Paraparese und Paraplegie: Chronische komplette Querschnittlähmung                                       | G82.41 | Spastische Tetraparese und Tetraplegie: Akute inkomplette Querschnittlähmung nichttraumatischer Genese              |
| G82.03 | Schlaffe Paraparese und Paraplegie: Chronische inkomplette Querschnittlähmung                                     | G82.42 | Spastische Tetraparese und Tetraplegie: Chronische komplette Querschnittlähmung                                     |
| G82.10 | Spastische Paraparese und Paraplegie: Akute komplette Querschnittlähmung nichttraumatischer Genese                | G82.43 | Spastische Tetraparese und Tetraplegie: Chronische inkomplette Querschnittlähmung                                   |
| G82.11 | Spastische Paraparese und Paraplegie: Akute inkomplette Querschnittlähmung nichttraumatischer Genese              | G82.50 | Tetraparese und Tetraplegie, nicht näher bezeichnet: Akute komplette Querschnittlähmung nichttraumatischer Genese   |
| G82.12 | Spastische Paraparese und Paraplegie: Chronische komplette Querschnittlähmung                                     | G82.51 | Tetraparese und Tetraplegie, nicht näher bezeichnet: Akute inkomplette Querschnittlähmung nichttraumatischer Genese |
| G82.13 | Spastische Paraparese und Paraplegie: Chronische inkomplette Querschnittlähmung                                   | G82.52 | Tetraparese und Tetraplegie, nicht näher bezeichnet: Chronische komplette Querschnittlähmung                        |
| G82.20 | Paraparese und Paraplegie, nicht näher bezeichnet: Akute komplette Querschnittlähmung nichttraumatischer Genese   | G82.53 | Tetraparese und Tetraplegie, nicht näher bezeichnet: Chronische inkomplette Querschnittlähmung                      |
| G82.21 | Paraparese und Paraplegie, nicht näher bezeichnet: Akute inkomplette Querschnittlähmung nichttraumatischer Genese | G83.5  | Locked-in-Syndrom   |
| G82.22 | Paraparese und Paraplegie, nicht näher bezeichnet: Chronische komplette Querschnittlähmung                        | G93.80 | Apallisches Syndrom   |
| G82.23 | Paraparese und Paraplegie, nicht näher bezeichnet: Chronische inkomplette Querschnittlähmung                      | P11.50 | Geburtsverletzung der Wirbelsäule und des Rückenmarkes: Mit akuter Querschnittlähmung                               |
| G82.30 | Schlaffe Tetraparese und Tetraplegie: Akute komplette Querschnittlähmung nichttraumatischer Genese                | P11.51 | Geburtsverletzung der Wirbelsäule und des Rückenmarkes: Mit chronischer Querschnittlähmung                          |
| G82.31 | Schlaffe Tetraparese und Tetraplegie: Akute inkomplette Querschnittlähmung nichttraumatischer Genese              | P91.80 | Locked-in-Syndrom und apallisches Syndrom beim Neugeborenen   |
|        |   | S34.18 | Sonstige Verletzung des lumbalen Rückenmarkes   |
|        |   | S34.38 | Sonstige und nicht näher bezeichnete Verletzungen der Cauda equina  |

**Prozedur F73-3**

|             |  |             |   |
|-------------|--|-------------|---|
| 99.B7.11 †↔ | Intensivmedizinische Komplexbehandlung, 60 bis 119 Aufwandspunkte    | 99.B7.1F †↔ | Intensivmedizinische Komplexbehandlung, 3221 bis 3680 Aufwandspunkte                              |
| 99.B7.12 †↔ | Intensivmedizinische Komplexbehandlung, 120 bis 184 Aufwandspunkte   | 99.B7.1G †↔ | Intensivmedizinische Komplexbehandlung, 3681 bis 4600 Aufwandspunkte                              |
| 99.B7.13 †↔ | Intensivmedizinische Komplexbehandlung, 185 bis 360 Aufwandspunkte   | 99.B7.1H †↔ | Intensivmedizinische Komplexbehandlung, 4601 bis 5520 Aufwandspunkte                              |
| 99.B7.14 †↔ | Intensivmedizinische Komplexbehandlung, 361 bis 552 Aufwandspunkte   | 99.B7.1I †↔ | Intensivmedizinische Komplexbehandlung, 5521 bis 7360 Aufwandspunkte                              |
| 99.B7.15 †↔ | Intensivmedizinische Komplexbehandlung, 553 bis 828 Aufwandspunkte   | 99.B7.1J †↔ | Intensivmedizinische Komplexbehandlung, 7361 bis 9200 Aufwandspunkte                              |
| 99.B7.16 †↔ | Intensivmedizinische Komplexbehandlung, 829 bis 1104 Aufwandspunkte  | 99.B7.1K †↔ | Intensivmedizinische Komplexbehandlung, 9201 bis 11040 Aufwandspunkte                             |
| 99.B7.17 †↔ | Intensivmedizinische Komplexbehandlung, 1105 bis 1380 Aufwandspunkte | 99.B7.1L †↔ | Intensivmedizinische Komplexbehandlung, 11041 bis 13800 Aufwandspunkte                            |
| 99.B7.18 †↔ | Intensivmedizinische Komplexbehandlung, 1381 bis 1656 Aufwandspunkte | 99.B7.1M †↔ | Intensivmedizinische Komplexbehandlung, 13801 bis 16560 Aufwandspunkte                            |
| 99.B7.1A †↔ | Intensivmedizinische Komplexbehandlung, 1657 bis 1932 Aufwandspunkte | 99.B7.1N †↔ | Intensivmedizinische Komplexbehandlung, 16561 bis 19320 Aufwandspunkte                            |
| 99.B7.1B †↔ | Intensivmedizinische Komplexbehandlung, 1933 bis 2208 Aufwandspunkte | 99.B7.1O †↔ | Intensivmedizinische Komplexbehandlung, 19321 und mehr Aufwandspunkte                             |
| 99.B7.1C †↔ | Intensivmedizinische Komplexbehandlung, 2209 bis 2484 Aufwandspunkte | 99.B7.42 †↔ | Intensivmedizinische Komplexbehandlung im Kindesalter (Basisprozedur), 66 bis 130 Aufwandspunkte  |
| 99.B7.1D †↔ | Intensivmedizinische Komplexbehandlung, 2485 bis 2760 Aufwandspunkte | 99.B7.43 †↔ | Intensivmedizinische Komplexbehandlung im Kindesalter (Basisprozedur), 131 bis 196 Aufwandspunkte |
| 99.B7.1E †↔ | Intensivmedizinische Komplexbehandlung, 2761 bis 3220 Aufwandspunkte |             |   |

|   |  |
|---|--|
| 99.B7.44 †↔ Intensivmedizinische Komplexbehandlung im Kindesalter (Basisprozedur), 197 bis 392 Aufwandspunkte     | 99.B7.4S †↔ Intensivmedizinische Komplexbehandlung im Kindesalter (Basisprozedur), 19601 und mehr Aufwandspunkte       |
| 99.B7.45 †↔ Intensivmedizinische Komplexbehandlung im Kindesalter (Basisprozedur), 393 bis 588 Aufwandspunkte     | 99.B7.52 †↔ Intensivmedizinische Komplexbehandlung im Neugeborenenalter (Basisprozedur), 66 bis 130 Aufwandspunkte     |
| 99.B7.46 †↔ Intensivmedizinische Komplexbehandlung im Kindesalter (Basisprozedur), 589 bis 784 Aufwandspunkte     | 99.B7.53 †↔ Intensivmedizinische Komplexbehandlung im Neugeborenenalter (Basisprozedur), 131 bis 196 Aufwandspunkte    |
| 99.B7.47 †↔ Intensivmedizinische Komplexbehandlung im Kindesalter (Basisprozedur), 785 bis 980 Aufwandspunkte     | 99.B7.54 †↔ Intensivmedizinische Komplexbehandlung im Neugeborenenalter (Basisprozedur), 197 bis 392 Aufwandspunkte    |
| 99.B7.48 †↔ Intensivmedizinische Komplexbehandlung im Kindesalter (Basisprozedur), 981 bis 1176 Aufwandspunkte    | 99.B7.55 †↔ Intensivmedizinische Komplexbehandlung im Neugeborenenalter (Basisprozedur), 393 bis 588 Aufwandspunkte    |
| 99.B7.4A †↔ Intensivmedizinische Komplexbehandlung im Kindesalter (Basisprozedur), 1177 bis 1470 Aufwandspunkte   | 99.B7.56 †↔ Intensivmedizinische Komplexbehandlung im Neugeborenenalter (Basisprozedur), 589 bis 784 Aufwandspunkte    |
| 99.B7.4B †↔ Intensivmedizinische Komplexbehandlung im Kindesalter (Basisprozedur), 1471 bis 1764 Aufwandspunkte   | 99.B7.57 †↔ Intensivmedizinische Komplexbehandlung im Neugeborenenalter (Basisprozedur), 785 bis 980 Aufwandspunkte    |
| 99.B7.4C †↔ Intensivmedizinische Komplexbehandlung im Kindesalter (Basisprozedur), 1765 bis 2058 Aufwandspunkte   | 99.B7.58 †↔ Intensivmedizinische Komplexbehandlung im Neugeborenenalter (Basisprozedur), 981 bis 1176 Aufwandspunkte   |
| 99.B7.4D †↔ Intensivmedizinische Komplexbehandlung im Kindesalter (Basisprozedur), 2059 bis 2352 Aufwandspunkte   | 99.B7.5A †↔ Intensivmedizinische Komplexbehandlung im Neugeborenenalter (Basisprozedur), 1177 bis 1470 Aufwandspunkte  |
| 99.B7.4E †↔ Intensivmedizinische Komplexbehandlung im Kindesalter (Basisprozedur), 2353 bis 2646 Aufwandspunkte   | 99.B7.5B †↔ Intensivmedizinische Komplexbehandlung im Neugeborenenalter (Basisprozedur), 1471 bis 1764 Aufwandspunkte  |
| 99.B7.4F †↔ Intensivmedizinische Komplexbehandlung im Kindesalter (Basisprozedur), 2647 bis 2940 Aufwandspunkte   | 99.B7.5C †↔ Intensivmedizinische Komplexbehandlung im Neugeborenenalter (Basisprozedur), 1765 bis 2058 Aufwandspunkte  |
| 99.B7.4G †↔ Intensivmedizinische Komplexbehandlung im Kindesalter (Basisprozedur), 2941 bis 3430 Aufwandspunkte   | 99.B7.5D †↔ Intensivmedizinische Komplexbehandlung im Neugeborenenalter (Basisprozedur), 2059 bis 2352 Aufwandspunkte  |
| 99.B7.4H †↔ Intensivmedizinische Komplexbehandlung im Kindesalter (Basisprozedur), 3431 bis 3920 Aufwandspunkte   | 99.B7.5E †↔ Intensivmedizinische Komplexbehandlung im Neugeborenenalter (Basisprozedur), 2353 bis 2646 Aufwandspunkte  |
| 99.B7.4I †↔ Intensivmedizinische Komplexbehandlung im Kindesalter (Basisprozedur), 3921 bis 4410 Aufwandspunkte   | 99.B7.5F †↔ Intensivmedizinische Komplexbehandlung im Neugeborenenalter (Basisprozedur), 2647 bis 2940 Aufwandspunkte  |
| 99.B7.4J †↔ Intensivmedizinische Komplexbehandlung im Kindesalter (Basisprozedur), 4411 bis 4900 Aufwandspunkte   | 99.B7.5G †↔ Intensivmedizinische Komplexbehandlung im Neugeborenenalter (Basisprozedur), 2941 bis 3430 Aufwandspunkte  |
| 99.B7.4K †↔ Intensivmedizinische Komplexbehandlung im Kindesalter (Basisprozedur), 4901 bis 5880 Aufwandspunkte   | 99.B7.5H †↔ Intensivmedizinische Komplexbehandlung im Neugeborenenalter (Basisprozedur), 3431 bis 3920 Aufwandspunkte  |
| 99.B7.4L †↔ Intensivmedizinische Komplexbehandlung im Kindesalter (Basisprozedur), 5881 bis 6860 Aufwandspunkte   | 99.B7.5I †↔ Intensivmedizinische Komplexbehandlung im Neugeborenenalter (Basisprozedur), 3921 bis 4410 Aufwandspunkte  |
| 99.B7.4M †↔ Intensivmedizinische Komplexbehandlung im Kindesalter (Basisprozedur), 6861 bis 7840 Aufwandspunkte   | 99.B7.5J †↔ Intensivmedizinische Komplexbehandlung im Neugeborenenalter (Basisprozedur), 4411 bis 4900 Aufwandspunkte  |
| 99.B7.4N †↔ Intensivmedizinische Komplexbehandlung im Kindesalter (Basisprozedur), 7841 bis 9800 Aufwandspunkte   | 99.B7.5K †↔ Intensivmedizinische Komplexbehandlung im Neugeborenenalter (Basisprozedur), 4901 bis 5880 Aufwandspunkte  |
| 99.B7.4O †↔ Intensivmedizinische Komplexbehandlung im Kindesalter (Basisprozedur), 9801 bis 11760 Aufwandspunkte  | 99.B7.5L †↔ Intensivmedizinische Komplexbehandlung im Neugeborenenalter (Basisprozedur), 5881 bis 6860 Aufwandspunkte  |
| 99.B7.4P †↔ Intensivmedizinische Komplexbehandlung im Kindesalter (Basisprozedur), 11761 bis 13720 Aufwandspunkte | 99.B7.5M †↔ Intensivmedizinische Komplexbehandlung im Neugeborenenalter (Basisprozedur), 6861 bis 7840 Aufwandspunkte  |
| 99.B7.4Q †↔ Intensivmedizinische Komplexbehandlung im Kindesalter (Basisprozedur), 13721 bis 16660 Aufwandspunkte | 99.B7.5N †↔ Intensivmedizinische Komplexbehandlung im Neugeborenenalter (Basisprozedur), 7841 bis 9800 Aufwandspunkte  |
| 99.B7.4R †↔ Intensivmedizinische Komplexbehandlung im Kindesalter (Basisprozedur), 16661 bis 19600 Aufwandspunkte | 99.B7.5O †↔ Intensivmedizinische Komplexbehandlung im Neugeborenenalter (Basisprozedur), 9801 bis 11760 Aufwandspunkte |

|   |  |
|---|--|
| 99.B7.5P †↔ Intensivmedizinische Komplexbehandlung im Neugeborenenalter (Basisprozedur), 11761 bis 13720 Aufwandspunkte | 99.B8.48 †↔ IMC-Komplexbehandlung im Kindesalter, 981 bis 1176 Aufwandspunkte        |
| 99.B7.5Q †↔ Intensivmedizinische Komplexbehandlung im Neugeborenenalter (Basisprozedur), 13721 bis 16660 Aufwandspunkte | 99.B8.4A †↔ IMC-Komplexbehandlung im Kindesalter, 1177 bis 1470 Aufwandspunkte       |
| 99.B7.5R †↔ Intensivmedizinische Komplexbehandlung im Neugeborenenalter (Basisprozedur), 16661 bis 19600 Aufwandspunkte | 99.B8.4B †↔ IMC-Komplexbehandlung im Kindesalter, 1471 bis 1764 Aufwandspunkte       |
| 99.B7.5S †↔ Intensivmedizinische Komplexbehandlung im Neugeborenenalter (Basisprozedur), 19601 und mehr Aufwandspunkte  | 99.B8.4C †↔ IMC-Komplexbehandlung im Kindesalter, 1765 bis 2058 Aufwandspunkte       |
| 99.B8.11 †↔ IMC-Komplexbehandlung des Erwachsenen, 60 bis 119 Aufwandspunkte  | 99.B8.4D †↔ IMC-Komplexbehandlung im Kindesalter, 2059 bis 2352 Aufwandspunkte       |
| 99.B8.12 †↔ IMC-Komplexbehandlung des Erwachsenen, 120 bis 184 Aufwandspunkte   | 99.B8.4E †↔ IMC-Komplexbehandlung im Kindesalter, 2353 bis 2646 Aufwandspunkte       |
| 99.B8.13 †↔ IMC-Komplexbehandlung des Erwachsenen, 185 bis 360 Aufwandspunkte   | 99.B8.4F †↔ IMC-Komplexbehandlung im Kindesalter, 2647 bis 2940 Aufwandspunkte       |
| 99.B8.14 †↔ IMC-Komplexbehandlung des Erwachsenen, 361 bis 552 Aufwandspunkte   | 99.B8.4G †↔ IMC-Komplexbehandlung im Kindesalter, 2941 bis 3430 Aufwandspunkte       |
| 99.B8.15 †↔ IMC-Komplexbehandlung des Erwachsenen, 553 bis 828 Aufwandspunkte   | 99.B8.4H †↔ IMC-Komplexbehandlung im Kindesalter, 3431 bis 3920 Aufwandspunkte       |
| 99.B8.16 †↔ IMC-Komplexbehandlung des Erwachsenen, 829 bis 1104 Aufwandspunkte  | 99.B8.4I †↔ IMC-Komplexbehandlung im Kindesalter, 3921 bis 4410 Aufwandspunkte       |
| 99.B8.17 †↔ IMC-Komplexbehandlung des Erwachsenen, 1105 bis 1380 Aufwandspunkte   | 99.B8.4J †↔ IMC-Komplexbehandlung im Kindesalter, 4411 bis 4900 Aufwandspunkte       |
| 99.B8.18 †↔ IMC-Komplexbehandlung des Erwachsenen, 1381 bis 1656 Aufwandspunkte   | 99.B8.4K †↔ IMC-Komplexbehandlung im Kindesalter, 4901 bis 5880 Aufwandspunkte       |
| 99.B8.1A †↔ IMC-Komplexbehandlung des Erwachsenen, 1657 bis 1932 Aufwandspunkte   | 99.B8.4L †↔ IMC-Komplexbehandlung im Kindesalter, 5881 bis 6860 Aufwandspunkte       |
| 99.B8.1B †↔ IMC-Komplexbehandlung des Erwachsenen, 1933 bis 2208 Aufwandspunkte   | 99.B8.4M †↔ IMC-Komplexbehandlung im Kindesalter, 6861 bis 7840 Aufwandspunkte       |
| 99.B8.1C †↔ IMC-Komplexbehandlung des Erwachsenen, 2209 bis 2484 Aufwandspunkte   | 99.B8.4N †↔ IMC-Komplexbehandlung im Kindesalter, 7841 bis 9800 Aufwandspunkte       |
| 99.B8.1D †↔ IMC-Komplexbehandlung des Erwachsenen, 2485 bis 2760 Aufwandspunkte   | 99.B8.4O †↔ IMC-Komplexbehandlung im Kindesalter, 9801 bis 11760 Aufwandspunkte      |
| 99.B8.1E †↔ IMC-Komplexbehandlung des Erwachsenen, 2761 bis 3220 Aufwandspunkte   | 99.B8.4P †↔ IMC-Komplexbehandlung im Kindesalter, 11761 bis 13720 Aufwandspunkte     |
| 99.B8.1F †↔ IMC-Komplexbehandlung des Erwachsenen, 3221 bis 3680 Aufwandspunkte   | 99.B8.4Q †↔ IMC-Komplexbehandlung im Kindesalter, 13721 bis 16660 Aufwandspunkte     |
| 99.B8.1G †↔ IMC-Komplexbehandlung des Erwachsenen, 3681 bis 4600 Aufwandspunkte   | 99.B8.4R †↔ IMC-Komplexbehandlung im Kindesalter, 16661 bis 19600 Aufwandspunkte     |
| 99.B8.1H †↔ IMC-Komplexbehandlung des Erwachsenen, 4601 bis 5520 Aufwandspunkte   | 99.B8.4S †↔ IMC-Komplexbehandlung im Kindesalter, 19601 und mehr Aufwandspunkte      |
| 99.B8.1I †↔ IMC-Komplexbehandlung des Erwachsenen, 5521 bis 7360 Aufwandspunkte   | 99.B8.52 †↔ IMC-Komplexbehandlung im Neugeborenenalter, 66 bis 130 Aufwandspunkte    |
| 99.B8.1J †↔ IMC-Komplexbehandlung des Erwachsenen, 7361 bis 9200 Aufwandspunkte   | 99.B8.53 †↔ IMC-Komplexbehandlung im Neugeborenenalter, 131 bis 196 Aufwandspunkte   |
| 99.B8.1K †↔ IMC-Komplexbehandlung des Erwachsenen, 9201 bis 11040 Aufwandspunkte  | 99.B8.54 †↔ IMC-Komplexbehandlung im Neugeborenenalter, 197 bis 392 Aufwandspunkte   |
| 99.B8.1L †↔ IMC-Komplexbehandlung des Erwachsenen, 11041 bis 13800 Aufwandspunkte                                       | 99.B8.55 †↔ IMC-Komplexbehandlung im Neugeborenenalter, 393 bis 588 Aufwandspunkte   |
| 99.B8.1M †↔ IMC-Komplexbehandlung des Erwachsenen, 13801 bis 16560 Aufwandspunkte                                       | 99.B8.56 †↔ IMC-Komplexbehandlung im Neugeborenenalter, 589 bis 784 Aufwandspunkte   |
| 99.B8.1N †↔ IMC-Komplexbehandlung des Erwachsenen, 16561 bis 19320 Aufwandspunkte                                       | 99.B8.57 †↔ IMC-Komplexbehandlung im Neugeborenenalter, 785 bis 980 Aufwandspunkte   |
| 99.B8.1O †↔ IMC-Komplexbehandlung des Erwachsenen, 19321 und mehr Aufwandspunkte  | 99.B8.58 †↔ IMC-Komplexbehandlung im Neugeborenenalter, 981 bis 1176 Aufwandspunkte  |
| 99.B8.42 †↔ IMC-Komplexbehandlung im Kindesalter, 66 bis 130 Aufwandspunkte   | 99.B8.5A †↔ IMC-Komplexbehandlung im Neugeborenenalter, 1177 bis 1470 Aufwandspunkte |
| 99.B8.43 †↔ IMC-Komplexbehandlung im Kindesalter, 131 bis 196 Aufwandspunkte  | 99.B8.5B †↔ IMC-Komplexbehandlung im Neugeborenenalter, 1471 bis 1764 Aufwandspunkte |
| 99.B8.44 †↔ IMC-Komplexbehandlung im Kindesalter, 197 bis 392 Aufwandspunkte  | 99.B8.5C †↔ IMC-Komplexbehandlung im Neugeborenenalter, 1765 bis 2058 Aufwandspunkte |
| 99.B8.45 †↔ IMC-Komplexbehandlung im Kindesalter, 393 bis 588 Aufwandspunkte  | 99.B8.5D †↔ IMC-Komplexbehandlung im Neugeborenenalter, 2059 bis 2352 Aufwandspunkte |
| 99.B8.46 †↔ IMC-Komplexbehandlung im Kindesalter, 589 bis 784 Aufwandspunkte  | 99.B8.5E †↔ IMC-Komplexbehandlung im Neugeborenenalter, 2353 bis 2646 Aufwandspunkte |
| 99.B8.47 †↔ IMC-Komplexbehandlung im Kindesalter, 785 bis 980 Aufwandspunkte  | 99.B8.5F †↔ IMC-Komplexbehandlung im Neugeborenenalter, 2647 bis 2940 Aufwandspunkte |
|   | 99.B8.5G †↔ IMC-Komplexbehandlung im Neugeborenenalter, 2941 bis 3430 Aufwandspunkte |
|   | 99.B8.5H †↔ IMC-Komplexbehandlung im Neugeborenenalter, 3431 bis 3920 Aufwandspunkte |

|             |  |             |  |
|-------------|--|-------------|--|
| 99.B8.5I ‡↔ | IMC-Komplexbehandlung im Neugeborenenalter, 3921 bis 4410 Aufwandspunkte | 99.B8.5O ‡↔ | IMC-Komplexbehandlung im Neugeborenenalter, 9801 bis 11760 Aufwandspunkte  |
| 99.B8.5J ‡↔ | IMC-Komplexbehandlung im Neugeborenenalter, 4411 bis 4900 Aufwandspunkte | 99.B8.5P ‡↔ | IMC-Komplexbehandlung im Neugeborenenalter, 11761 bis 13720 Aufwandspunkte |
| 99.B8.5K ‡↔ | IMC-Komplexbehandlung im Neugeborenenalter, 4901 bis 5880 Aufwandspunkte | 99.B8.5Q ‡↔ | IMC-Komplexbehandlung im Neugeborenenalter, 13721 bis 16660 Aufwandspunkte |
| 99.B8.5L ‡↔ | IMC-Komplexbehandlung im Neugeborenenalter, 5881 bis 6860 Aufwandspunkte | 99.B8.5R ‡↔ | IMC-Komplexbehandlung im Neugeborenenalter, 16661 bis 19600 Aufwandspunkte |
| 99.B8.5M ‡↔ | IMC-Komplexbehandlung im Neugeborenenalter, 6861 bis 7840 Aufwandspunkte | 99.B8.5S ‡↔ | IMC-Komplexbehandlung im Neugeborenenalter, 19601 und mehr Aufwandspunkte  |
| 99.B8.5N ‡↔ | IMC-Komplexbehandlung im Neugeborenenalter, 7841 bis 9800 Aufwandspunkte |             |  |

**ADRG F74****Thoraxschmerz**

Hauptdiagnose in Tabelle F74-1

**DRG F74A****Thoraxschmerz mit bestimmter Prozedur oder Dialyse oder äusserst schwere CC oder Alter < 18 Jahre**

Prozedur in Tabelle F74-2 oder PCCL &gt; 3 oder Dialyse oder Alter &lt; 18 Jahre

**DRG F74B****Thoraxschmerz mit Alter > 17 Jahre****Diagnose F74-1**

|       |  |       |   |
|-------|--|-------|---|
| R07.2 | Präkordiale Schmerzen                  | Z03.4 | Beobachtung bei Verdacht auf Herzinfarkt                          |
| R07.3 | Sonstige Brustschmerzen                | Z03.5 | Beobachtung bei Verdacht auf sonstige kardiovaskuläre Krankheiten |
| R07.4 | Brustschmerzen, nicht näher bezeichnet |       |   |

**Prozedur F74-2**

|             |  |             |   |
|-------------|--|-------------|---|
| 92.05.11 ‡↔ | Myokardperfusionsszintigraphie in Ruhe                         | 92.05.14 ‡↔ | Single Photon Emission Computed Tomography [SPECT], Myokard |
| 92.05.12 ‡↔ | Myokardperfusionsszintigraphie mit physikalischer Belastung    | 92.05.19 ‡↔ | Myokardperfusionsszintigraphie, sonstige                    |
| 92.05.13 ‡↔ | Myokardperfusionsszintigraphie mit pharmakologischer Belastung |             |   |

**ADRG F75****Andere Krankheiten des Kreislaufsystems**

Hauptdiagnose in Tabelle F75-1 oder Prozedur in Tabelle F75-3

**DRG F75A****Andere Krankheiten des Kreislaufsystems mit IMCK > 184 Aufwandspunkte oder Komplexbehandlung bei Amputation ab 14 Behandlungstage oder Alter < 18 Jahre mit schweren CC**

Prozedur in Tabelle F75-4 oder Prozedur in Tabelle F75-5 oder Alter &lt; 18 Jahre und PCCL &gt; 2

**DRG F75B****Andere Krankheiten des Kreislaufsystems mit äusserst schweren CC, Alter > 17 Jahre**

PCCL &gt; 3

**DRG F75C****Andere Krankheiten des Kreislaufsystems oder Gefässeingriff, Alter < 18 Jahre oder Para-/Tetraplegie**

Alter &lt; 18 Jahre oder Nebendiagnose in Tabelle F75-2

## DRG F75D

## Andere Krankheiten des Kreislaufsystems oder Gefäßeingriff, Alter &gt; 17 Jahre

## Diagnose F75-1

|        |   |        |   |
|--------|---|--------|---|
| A39.5  | Herzkrankheit durch Meningokokken   | I25.4  | Koronararterienaneurysma  |
| A52.0  | Kardiovaskuläre Syphilis  | I27.0  | Primäre pulmonale Hypertonie  |
| B33.2  | Karditis durch Viren  | I27.1  | Kyphoskoliotische Herzkrankheit   |
| B57.0  | Akute Chagas-Krankheit mit Herzbeteiligung {I41.2}, {I98.1}   | I27.20 | Pulmonale Hypertonie bei chronischer Thromboembolie   |
| B57.2  | Chagas-Krankheit (chronisch) mit Herzbeteiligung  | I27.28 | Sonstige näher bezeichnete sekundäre pulmonale Hypertonie   |
| C38.0  | Bösartige Neubildung: Herz  | I27.8  | Sonstige näher bezeichnete pulmonale Herzkrankheiten  |
| C45.2  | Mesotheliom des Perikards   | I27.9  | Pulmonale Herzkrankheit, nicht näher bezeichnet   |
| C79.84 | Sonstige sekundäre bösartige Neubildung des Herzens   | I28.0  | Arteriovenöse Fistel der Lungengefäße   |
| D15.1  | Gutartige Neubildung: Herz  | I28.1  | Aneurysma der A. pulmonalis   |
| E10.50 | Diabetes mellitus, Typ 1: Mit peripheren vaskulären Komplikationen: Nicht als entgleist bezeichnet  | I28.8  | Sonstige näher bezeichnete Krankheiten der Lungengefäße   |
| E10.51 | Diabetes mellitus, Typ 1: Mit peripheren vaskulären Komplikationen: Als entgleist bezeichnet  | I28.9  | Krankheit der Lungengefäße, nicht näher bezeichnet  |
| E11.50 | Diabetes mellitus, Typ 2: Mit peripheren vaskulären Komplikationen: Nicht als entgleist bezeichnet  | I30.0  | Akute unspezifische idiopathische Perikarditis  |
| E11.51 | Diabetes mellitus, Typ 2: Mit peripheren vaskulären Komplikationen: Als entgleist bezeichnet  | I30.1  | Infektiöse Perikarditis   |
| E12.50 | Diabetes mellitus in Verbindung mit Fehl- oder Mangelernährung [Malnutrition]: Mit peripheren vaskulären Komplikationen: Nicht als entgleist bezeichnet | I30.8  | Sonstige Formen der akuten Perikarditis   |
| E12.51 | Diabetes mellitus in Verbindung mit Fehl- oder Mangelernährung [Malnutrition]: Mit peripheren vaskulären Komplikationen: Als entgleist bezeichnet       | I30.9  | Akute Perikarditis, nicht näher bezeichnet  |
| E13.50 | Sonstiger näher bezeichneter Diabetes mellitus: Mit peripheren vaskulären Komplikationen: Nicht als entgleist bezeichnet                                | I31.0  | Chronische adhäsive Perikarditis  |
| E13.51 | Sonstiger näher bezeichneter Diabetes mellitus: Mit peripheren vaskulären Komplikationen: Als entgleist bezeichnet                                      | I31.1  | Chronische konstriktive Perikarditis  |
| E14.50 | Nicht näher bezeichneter Diabetes mellitus: Mit peripheren vaskulären Komplikationen: Nicht als entgleist bezeichnet                                    | I31.2  | Hämoperikard, anderenorts nicht klassifiziert   |
| E14.51 | Nicht näher bezeichneter Diabetes mellitus: Mit peripheren vaskulären Komplikationen: Als entgleist bezeichnet  | I31.3  | Perikarderguss (nichtentzündlich)   |
| I01.0  | Akute rheumatische Perikarditis   | I31.80 | Herzbeuteltamponade   |
| I01.2  | Akute rheumatische Myokarditis  | I31.88 | Sonstige näher bezeichnete Krankheiten des Perikards  |
| I01.8  | Sonstige akute rheumatische Herzkrankheit   | I31.9  | Krankheit des Perikards, nicht näher bezeichnet   |
| I01.9  | Akute rheumatische Herzkrankheit, nicht näher bezeichnet  | I40.0  | Infektiöse Myokarditis  |
| I02.0  | Rheumatische Chorea mit Herzbeteiligung   | I40.1  | Isolierte Myokarditis   |
| I02.9  | Rheumatische Chorea ohne Herzbeteiligung  | I40.8  | Sonstige akute Myokarditis  |
| I09.0  | Rheumatische Myokarditis  | I40.9  | Akute Myokarditis, nicht näher bezeichnet   |
| I09.2  | Chronische rheumatische Perikarditis  | I42.0  | Dilatative Kardiomyopathie  |
| I09.8  | Sonstige näher bezeichnete rheumatische Herzkrankheiten   | I42.1  | Hypertrophische obstruktive Kardiomyopathie   |
| I09.9  | Rheumatische Herzkrankheit, nicht näher bezeichnet  | I42.2  | Sonstige hypertrophische Kardiomyopathie  |
| I23.0  | Hämoperikard als akute Komplikation nach akutem Myokardinfarkt  | I42.3  | Eosinophile endomyokardiale Krankheit   |
| I23.1  | Vorhofseptumdefekt als akute Komplikation nach akutem Myokardinfarkt  | I42.4  | Endokardfibroelastose   |
| I23.2  | Ventrikelseptumdefekt als akute Komplikation nach akutem Myokardinfarkt   | I42.5  | Sonstige restriktive Kardiomyopathie  |
| I23.3  | Ruptur der Herzwand ohne Hämoperikard als akute Komplikation nach akutem Myokardinfarkt   | I42.6  | Alkoholische Kardiomyopathie  |
| I23.6  | Thrombose des Vorhofes, des Herzohres oder der Kammer als akute Komplikation nach akutem Myokardinfarkt   | I42.7  | Kardiomyopathie durch Arzneimittel oder sonstige exogene Substanzen   |
| I23.8  | Sonstige akute Komplikationen nach akutem Myokardinfarkt  | I42.80 | Arrhythmogene rechtsventrikuläre Kardiomyopathie [ARVC]   |
| I24.1  | Postmyokardinfarkt-Syndrom  | I42.88 | Sonstige Kardiomyopathien   |
| I25.3  | Herz-(Wand-)Aneurysma   | I42.9  | Kardiomyopathie, nicht näher bezeichnet   |
|        |   | I51.0  | Herzseptumdefekt, erworben  |
|        |   | I51.3  | Intrakardiale Thrombose, anderenorts nicht klassifiziert  |
|        |   | I51.4  | Myokarditis, nicht näher bezeichnet   |
|        |   | I51.5  | Myokarddegeneration   |
|        |   | I70.0  | Atherosklerose der Aorta  |
|        |   | I70.1  | Atherosklerose der Nierenarterie  |
|        |   | I70.20 | Atherosklerose der Extremitätenarterien: Becken-Bein-Typ, ohne Beschwerden  |
|        |   | I70.21 | Atherosklerose der Extremitätenarterien: Becken-Bein-Typ, mit belastungsinduziertem Ischämieschmerz, Gehstrecke 200 m und mehr    |
|        |   | I70.22 | Atherosklerose der Extremitätenarterien: Becken-Bein-Typ, mit belastungsinduziertem Ischämieschmerz, Gehstrecke weniger als 200 m |
|        |   | I70.23 | Atherosklerose der Extremitätenarterien: Becken-Bein-Typ, mit Ruheschmerz   |
|        |   | I70.24 | Atherosklerose der Extremitätenarterien: Becken-Bein-Typ, mit Ulzeration  |
|        |   | I70.25 | Atherosklerose der Extremitätenarterien: Becken-Bein-Typ, mit Gangrän   |

|        |  |        |  |
|--------|--|--------|--|
| I70.26 | Atherosklerose der Extremitätenarterien: Schulter-Arm-Typ, alle Stadien              | I78.8  | Sonstige Krankheiten der Kapillaren  |
| I70.29 | Atherosklerose der Extremitätenarterien: Sonstige und nicht näher bezeichnet         | I78.9  | Krankheit der Kapillaren, nicht näher bezeichnet   |
| I70.8  | Atherosklerose sonstiger Arterien  | I82.1  | Thrombophlebitis migrans   |
| I70.9  | Generalisierte und nicht näher bezeichnete Atherosklerose                            | I83.1  | Varizen der unteren Extremitäten mit Entzündung  |
| I71.00 | Dissektion der Aorta nicht näher bezeichneter Lokalisation, ohne Angabe einer Ruptur | I83.9  | Varizen der unteren Extremitäten ohne Ulzeration oder Entzündung                               |
| I71.01 | Dissektion der Aorta thoracica, ohne Angabe einer Ruptur                             | I86.0  | Sublinguale Varizen  |
| I71.02 | Dissektion der Aorta abdominalis, ohne Angabe einer Ruptur                           | I86.4  | Magenvarizen   |
| I71.03 | Dissektion der Aorta, thorakoabdominal, ohne Angabe einer Ruptur                     | I86.88 | Varizen sonstiger näher bezeichneter Lokalisationen  |
| I71.04 | Dissektion der Aorta nicht näher bezeichneter Lokalisation, rupturiert               | I87.00 | Postthrombotisches Syndrom ohne Ulzeration   |
| I71.05 | Dissektion der Aorta thoracica, rupturiert   | I87.1  | Venenkompression   |
| I71.06 | Dissektion der Aorta abdominalis, rupturiert   | I87.20 | Venöse Insuffizienz (chronisch) (peripher) ohne Ulzeration                                     |
| I71.07 | Dissektion der Aorta, thorakoabdominal, rupturiert                                   | I87.21 | Venöse Insuffizienz (chronisch) (peripher) mit Ulzeration                                      |
| I71.1  | Aneurysma der Aorta thoracica, rupturiert  | I97.0  | Postkardiotomie-Syndrom  |
| I71.2  | Aneurysma der Aorta thoracica, ohne Angabe einer Ruptur                              | I97.1  | Sonstige Funktionsstörungen nach kardiochirurgischem Eingriff                                  |
| I71.3  | Aneurysma der Aorta abdominalis, rupturiert  | I97.89 | Sonstige Kreislaufkomplikationen nach medizinischen Maßnahmen, anderenorts nicht klassifiziert |
| I71.4  | Aneurysma der Aorta abdominalis, ohne Angabe einer Ruptur                            | I97.9  | Kreislaufkomplikation nach medizinischer Maßnahme, nicht näher bezeichnet                      |
| I71.5  | Aortenaneurysma, thorakoabdominal, rupturiert  | Q25.8  | Sonstige angeborene Fehlbildungen der großen Arterien  |
| I71.6  | Aortenaneurysma, thorakoabdominal, ohne Angabe einer Ruptur                          | Q25.9  | Angeborene Fehlbildung der großen Arterien, nicht näher bezeichnet                             |
| I71.8  | Aortenaneurysma nicht näher bezeichneter Lokalisation, rupturiert                    | Q27.0  | Angeborenes Fehlen oder Hypoplasie der A. umbilicalis  |
| I71.9  | Aortenaneurysma nicht näher bezeichneter Lokalisation, ohne Angabe einer Ruptur      | Q27.1  | Angeborene Nierenarterienstenose   |
| I72.1  | Aneurysma und Dissektion einer Arterie der oberen Extremität                         | Q27.2  | Sonstige angeborene Fehlbildungen der Nierenarterie  |
| I72.3  | Aneurysma und Dissektion der A. iliaca   | Q27.3  | Arteriovenöse Fehlbildung der peripheren Gefäße  |
| I72.4  | Aneurysma und Dissektion einer Arterie der unteren Extremität                        | Q27.4  | Angeborene Phlebektasie  |
| I72.8  | Aneurysma und Dissektion sonstiger näher bezeichneter Arterien                       | Q27.8  | Sonstige näher bezeichnete angeborene Fehlbildungen des peripheren Gefäßsystems                |
| I72.9  | Aneurysma und Dissektion nicht näher bezeichneter Lokalisation                       | Q27.9  | Angeborene Fehlbildung des peripheren Gefäßsystems, nicht näher bezeichnet                     |
| I73.1  | Thrombangiitis obliterans [Endangiitis von-Winiwarter-Buerger]                       | Q28.80 | Sonstiges angeborenes Aneurysma  |
| I73.8  | Sonstige näher bezeichnete periphere Gefäßkrankheiten                                | Q28.81 | Sonstige angeborene Fistel des Kreislaufsystems  |
| I73.9  | Periphere Gefäßkrankheit, nicht näher bezeichnet                                     | Q28.88 | Sonstige näher bezeichnete angeborene Fehlbildungen des Kreislaufsystems                       |
| I74.0  | Embolie und Thrombose der Aorta abdominalis  | Q28.9  | Angeborene Fehlbildung des Kreislaufsystems, nicht näher bezeichnet                            |
| I74.1  | Embolie und Thrombose sonstiger und nicht näher bezeichneter Abschnitte der Aorta    | R00.3  | Pulslose elektrische Aktivität, anderenorts nicht klassifiziert                                |
| I74.2  | Embolie und Thrombose der Arterien der oberen Extremitäten                           | R00.8  | Sonstige und nicht näher bezeichnete Störungen des Herzschlages                                |
| I74.3  | Embolie und Thrombose der Arterien der unteren Extremitäten                          | R01.2  | Sonstige Herz-Schallphänomene  |
| I74.4  | Embolie und Thrombose der Extremitätenarterien, nicht näher bezeichnet               | R02.8  | Sonstige und nicht näher bezeichnete Gangrän, anderenorts nicht klassifiziert                  |
| I74.5  | Embolie und Thrombose der A. iliaca  | R03.0  | Erhöhter Blutdruckwert ohne Diagnose eines Bluthochdrucks                                      |
| I74.8  | Embolie und Thrombose sonstiger Arterien   | R03.1  | Unspezifischer niedriger Blutdruckwert   |
| I74.9  | Embolie und Thrombose nicht näher bezeichneter Arterie                               | R58    | Blutung, anderenorts nicht klassifiziert   |
| I77.0  | Arteriovenöse Fistel, erworben   | R94.3  | Abnorme Ergebnisse von kardiovaskulären Funktionsprüfungen                                     |
| I77.1  | Arterienstriktur   | S26.0  | Traumatisches Hämoperikard   |
| I77.2  | Arterienruptur   | S26.81 | Prellung des Herzens   |
| I77.3  | Fibromuskuläre Dysplasie der Arterien  | S26.82 | Rissverletzung des Herzens ohne Eröffnung einer Herzhöhle                                      |
| I77.5  | Arteriennekrose  | S26.83 | Rissverletzung des Herzens mit Eröffnung einer Herzhöhle                                       |
| I77.80 | Penetrierendes Aortenulkus [PAU]   | S26.88 | Sonstige Verletzungen des Herzens  |
| I77.88 | Sonstige näher bezeichnete Krankheiten der Arterien und Arteriolen                   | S26.9  | Verletzung des Herzens, nicht näher bezeichnet   |
| I77.9  | Krankheit der Arterien und Arteriolen, nicht näher bezeichnet                        | S35.0  | Verletzung der Aorta abdominalis   |
| I78.0  | Hereditäre hämorrhagische Teleangiektasie  | S35.1  | Verletzung der V. cava inferior  |
|        |  | S35.2  | Verletzung des Truncus coeliacus oder der A. mesenterica                                       |
|        |  | S35.3  | Verletzung der V. portae oder der V. lienalis  |
|        |  | S35.4  | Verletzung von Blutgefäßen der Niere   |

|       |  |        |   |
|-------|--|--------|---|
| S35.5 | Verletzung von Blutgefäßen der Iliakalregion   | T82.7  | Infektion und entzündliche Reaktion durch sonstige Geräte, Implantate oder Transplantate im Herzen und in den Gefäßen |
| T80.1 | Gefäßkomplikationen nach Infusion, Transfusion oder Injektion zu therapeutischen Zwecken   |        |   |
| T81.7 | Gefäßkomplikationen nach einem Eingriff, anderenorts nicht klassifiziert                   | T82.8  | Sonstige näher bezeichnete Komplikationen durch Prothesen, Implantate oder Transplantate im Herzen und in den Gefäßen |
| T82.2 | Mechanische Komplikation durch Koronararterien-Bypass und Klappentransplantate             | T82.9  | Nicht näher bezeichnete Komplikation durch Prothese, Implantat oder Transplantat im Herzen und in den Gefäßen         |
| T82.3 | Mechanische Komplikation durch sonstige Gefäßtransplantate                                 |        |   |
| T82.4 | Mechanische Komplikation durch Gefäßkatheter bei Dialyse                                   | T86.2  | Versagen und Abstoßung eines Herztransplantates   |
| T82.5 | Mechanische Komplikation durch sonstige Geräte und Implantate im Herzen und in den Gefäßen | T86.3  | Versagen und Abstoßung eines Herz-Lungen-Transplantates   |
| T82.6 | Infektion und entzündliche Reaktion durch eine Herzklappenprothese                         | Z01.81 | Abklärung einer Disposition für Kardiomyopathien  |
|       |  | Z94.1  | Zustand nach Herztransplantation  |

### Diagnose F75-2

|        |   |        |   |
|--------|---|--------|---|
| G04.1  | Humane T-Zell-lymphotrope Virus-assoziierte Myelopathie   | G82.32 | Schlaffe Tetraparese und Tetraplegie: Chronische komplette Querschnittlähmung                                       |
| G82.00 | Schlaffe Paraparese und Paraplegie: Akute komplette Querschnittlähmung nichttraumatischer Genese                  | G82.33 | Schlaffe Tetraparese und Tetraplegie: Chronische inkomplette Querschnittlähmung                                     |
| G82.01 | Schlaffe Paraparese und Paraplegie: Akute inkomplette Querschnittlähmung nichttraumatischer Genese                | G82.40 | Spastische Tetraparese und Tetraplegie: Akute komplette Querschnittlähmung nichttraumatischer Genese                |
| G82.02 | Schlaffe Paraparese und Paraplegie: Chronische komplette Querschnittlähmung                                       | G82.41 | Spastische Tetraparese und Tetraplegie: Akute inkomplette Querschnittlähmung nichttraumatischer Genese              |
| G82.03 | Schlaffe Paraparese und Paraplegie: Chronische inkomplette Querschnittlähmung                                     | G82.42 | Spastische Tetraparese und Tetraplegie: Chronische komplette Querschnittlähmung                                     |
| G82.10 | Spastische Paraparese und Paraplegie: Akute komplette Querschnittlähmung nichttraumatischer Genese                | G82.43 | Spastische Tetraparese und Tetraplegie: Chronische inkomplette Querschnittlähmung                                   |
| G82.11 | Spastische Paraparese und Paraplegie: Akute inkomplette Querschnittlähmung nichttraumatischer Genese              | G82.50 | Tetraparese und Tetraplegie, nicht näher bezeichnet: Akute komplette Querschnittlähmung nichttraumatischer Genese   |
| G82.12 | Spastische Paraparese und Paraplegie: Chronische komplette Querschnittlähmung                                     | G82.51 | Tetraparese und Tetraplegie, nicht näher bezeichnet: Akute inkomplette Querschnittlähmung nichttraumatischer Genese |
| G82.13 | Spastische Paraparese und Paraplegie: Chronische inkomplette Querschnittlähmung                                   | G82.52 | Tetraparese und Tetraplegie, nicht näher bezeichnet: Chronische komplette Querschnittlähmung                        |
| G82.20 | Paraparese und Paraplegie, nicht näher bezeichnet: Akute komplette Querschnittlähmung nichttraumatischer Genese   | G82.53 | Tetraparese und Tetraplegie, nicht näher bezeichnet: Chronische inkomplette Querschnittlähmung                      |
| G82.21 | Paraparese und Paraplegie, nicht näher bezeichnet: Akute inkomplette Querschnittlähmung nichttraumatischer Genese | G83.5  | Locked-in-Syndrom   |
| G82.22 | Paraparese und Paraplegie, nicht näher bezeichnet: Chronische komplette Querschnittlähmung                        | G93.80 | Apallisches Syndrom   |
| G82.23 | Paraparese und Paraplegie, nicht näher bezeichnet: Chronische inkomplette Querschnittlähmung                      | P11.50 | Geburtsverletzung der Wirbelsäule und des Rückenmarkes: Mit akuter Querschnittlähmung                               |
| G82.30 | Schlaffe Tetraparese und Tetraplegie: Akute komplette Querschnittlähmung nichttraumatischer Genese                | P11.51 | Geburtsverletzung der Wirbelsäule und des Rückenmarkes: Mit chronischer Querschnittlähmung                          |
| G82.31 | Schlaffe Tetraparese und Tetraplegie: Akute inkomplette Querschnittlähmung nichttraumatischer Genese              | P91.80 | Locked-in-Syndrom und apallisches Syndrom beim Neugeborenen   |
|        |   | S34.18 | Sonstige Verletzung des lumbalen Rückenmarkes   |
|        |   | S34.38 | Sonstige und nicht näher bezeichnete Verletzungen der Cauda equina  |

### Prozedur F75-3

|             |  |             |   |
|-------------|--|-------------|---|
| 38.7X.00 ‡↔ | Unterbrechung der Vena cava, n.n.bez.                        | 38.7X.29 ‡↔ | Interventionelle Unterbrechung der Vena Cava, perkutan-transluminal, sonstige |
| 38.7X.20 ‡↔ | Unterbrechung der Vena cava, perkutan-transluminal, n.n.bez. | 38.7X.99 ‡↔ | Unterbrechung der Vena cava, sonstige   |
| 38.7X.23 ‡↔ | Ligatur oder Plikatur der Vena cava, perkutan-transluminal   | 88.51 ‡↔    | Angiokardiographie der Vv. cavae  |

**Prozedur F75-4**

|   |   |
|---|---|
| 99.B8.13 †↔ IMC-Komplexbehandlung des Erwachsenen, 185 bis 360 Aufwandspunkte   | 99.B8.1F †↔ IMC-Komplexbehandlung des Erwachsenen, 3221 bis 3680 Aufwandspunkte   |
| 99.B8.14 †↔ IMC-Komplexbehandlung des Erwachsenen, 361 bis 552 Aufwandspunkte   | 99.B8.1G †↔ IMC-Komplexbehandlung des Erwachsenen, 3681 bis 4600 Aufwandspunkte   |
| 99.B8.15 †↔ IMC-Komplexbehandlung des Erwachsenen, 553 bis 828 Aufwandspunkte   | 99.B8.1H †↔ IMC-Komplexbehandlung des Erwachsenen, 4601 bis 5520 Aufwandspunkte   |
| 99.B8.16 †↔ IMC-Komplexbehandlung des Erwachsenen, 829 bis 1104 Aufwandspunkte  | 99.B8.1I †↔ IMC-Komplexbehandlung des Erwachsenen, 5521 bis 7360 Aufwandspunkte   |
| 99.B8.17 †↔ IMC-Komplexbehandlung des Erwachsenen, 1105 bis 1380 Aufwandspunkte | 99.B8.1J †↔ IMC-Komplexbehandlung des Erwachsenen, 7361 bis 9200 Aufwandspunkte   |
| 99.B8.18 †↔ IMC-Komplexbehandlung des Erwachsenen, 1381 bis 1656 Aufwandspunkte | 99.B8.1K †↔ IMC-Komplexbehandlung des Erwachsenen, 9201 bis 11040 Aufwandspunkte  |
| 99.B8.1A †↔ IMC-Komplexbehandlung des Erwachsenen, 1657 bis 1932 Aufwandspunkte | 99.B8.1L †↔ IMC-Komplexbehandlung des Erwachsenen, 11041 bis 13800 Aufwandspunkte |
| 99.B8.1B †↔ IMC-Komplexbehandlung des Erwachsenen, 1933 bis 2208 Aufwandspunkte | 99.B8.1M †↔ IMC-Komplexbehandlung des Erwachsenen, 13801 bis 16560 Aufwandspunkte |
| 99.B8.1C †↔ IMC-Komplexbehandlung des Erwachsenen, 2209 bis 2484 Aufwandspunkte | 99.B8.1N †↔ IMC-Komplexbehandlung des Erwachsenen, 16561 bis 19320 Aufwandspunkte |
| 99.B8.1D †↔ IMC-Komplexbehandlung des Erwachsenen, 2485 bis 2760 Aufwandspunkte | 99.B8.1O †↔ IMC-Komplexbehandlung des Erwachsenen, 19321 und mehr Aufwandspunkte  |
| 99.B8.1E †↔ IMC-Komplexbehandlung des Erwachsenen, 2761 bis 3220 Aufwandspunkte |   |

**Prozedur F75-5**

|  |  |
|--|--|
| 99.B6.37 †↔ Komplexbehandlung des Amputationsstumpfes, untere Extremität, mindestens 14 bis 20 Behandlungstage | 99.B6.38 †↔ Komplexbehandlung des Amputationsstumpfes, untere Extremität, mindestens 21 Behandlungstage und mehr |
|--|--|

**ADRG F86****Krankheiten und Störungen des Kreislaufsystems, ein Belegungstag**

Verweildauer ist gleich 1 Tag und Prozedur nicht in Tabelle F86-1

**DRG F86A****Krankheiten und Störungen des Kreislaufsystems mit intensivmedizinischer Komplexbehandlung/IMCK > 119 Aufwandspunkten, ein Belegungstag**

Mindestens eine Prozedur in Tabelle F86-2

**DRG F86B****Krankheiten und Störungen des Kreislaufsystems, ein Belegungstag****Prozedur F86-1**

|  |   |
|--|---|
| 37.21 †↔ Rechtsherzkatheter  | 37.9C.21 †↔ Kathetertechnische transeptale Punktion am Herzen             |
| 37.22 †↔ Linksherzkatheter   | 37.9C.29 †↔ Kathetertechnischer transeptaler Eingriff am Herzen, sonstige |
| 37.23 †↔ Kombiniertes Rechts- und Linksherzkatheter  | 88.43 †↔ Arteriographie der Pulmonalarterien                              |
| 37.26 †↔ Invasiver elektrophysiologischer Test durch Katheter  | 88.50 †↔ Angiokardiographie, n.n.bez.                                     |
| 37.27.00 †↔ Herz-Mapping, n.n.bez.   | 88.52 †↔ Angiokardiographie von Strukturen des rechten Herzens            |
| 37.27.09 †↔ Herz-Mapping, sonstige   | 88.53 †↔ Angiokardiographie von Strukturen des linken Herzens             |
| 37.27.11 †↔ Herz-Mapping mit Hilfe eines Multielektroden-Mapping-Katheters mit automatisierter Signalerfassung | 88.54 †↔ Kombinierte Angiokardiographie des rechten und linken Herzens    |
| 37.28 †↔ Intrakardiale Echokardiographie [IKE]   | 88.55 †↔ Koronare Arteriographie mit einem einzigen Katheter              |
| 37.34.00 †↔ Exzision oder Destruktion von anderer Läsion oder Gewebe des Herzens, sonstiger Zugang, n.n.bez.   | 88.56 †↔ Koronare Arteriographie mit zwei Kathetern                       |
| 37.34.09 †↔ Exzision oder Destruktion von anderer Läsion oder Gewebe des Herzens, sonstiger Zugang, sonstige   | 88.57 †↔ Sonstige und nicht näher bezeichnete koronare Arteriographie     |
| 37.9C.11 †↔ Transeptale Katheteruntersuchung des linken Herzens  |   |
| 37.9C.19 †↔ Transeptale Katheteruntersuchung des Herzens, sonstige   |   |



**Prozedur F86-2**

|  |   |
|--|---|
| 99.B7.12 †↔ Intensivmedizinische Komplexbehandlung, 120 bis 184 Aufwandspunkte     | 99.B8.12 †↔ IMC-Komplexbehandlung des Erwachsenen, 120 bis 184 Aufwandspunkte     |
| 99.B7.13 †↔ Intensivmedizinische Komplexbehandlung, 185 bis 360 Aufwandspunkte     | 99.B8.13 †↔ IMC-Komplexbehandlung des Erwachsenen, 185 bis 360 Aufwandspunkte     |
| 99.B7.14 †↔ Intensivmedizinische Komplexbehandlung, 361 bis 552 Aufwandspunkte     | 99.B8.14 †↔ IMC-Komplexbehandlung des Erwachsenen, 361 bis 552 Aufwandspunkte     |
| 99.B7.15 †↔ Intensivmedizinische Komplexbehandlung, 553 bis 828 Aufwandspunkte     | 99.B8.15 †↔ IMC-Komplexbehandlung des Erwachsenen, 553 bis 828 Aufwandspunkte     |
| 99.B7.16 †↔ Intensivmedizinische Komplexbehandlung, 829 bis 1104 Aufwandspunkte    | 99.B8.16 †↔ IMC-Komplexbehandlung des Erwachsenen, 829 bis 1104 Aufwandspunkte    |
| 99.B7.17 †↔ Intensivmedizinische Komplexbehandlung, 1105 bis 1380 Aufwandspunkte   | 99.B8.17 †↔ IMC-Komplexbehandlung des Erwachsenen, 1105 bis 1380 Aufwandspunkte   |
| 99.B7.18 †↔ Intensivmedizinische Komplexbehandlung, 1381 bis 1656 Aufwandspunkte   | 99.B8.18 †↔ IMC-Komplexbehandlung des Erwachsenen, 1381 bis 1656 Aufwandspunkte   |
| 99.B7.1A †↔ Intensivmedizinische Komplexbehandlung, 1657 bis 1932 Aufwandspunkte   | 99.B8.1A †↔ IMC-Komplexbehandlung des Erwachsenen, 1657 bis 1932 Aufwandspunkte   |
| 99.B7.1B †↔ Intensivmedizinische Komplexbehandlung, 1933 bis 2208 Aufwandspunkte   | 99.B8.1B †↔ IMC-Komplexbehandlung des Erwachsenen, 1933 bis 2208 Aufwandspunkte   |
| 99.B7.1C †↔ Intensivmedizinische Komplexbehandlung, 2209 bis 2484 Aufwandspunkte   | 99.B8.1C †↔ IMC-Komplexbehandlung des Erwachsenen, 2209 bis 2484 Aufwandspunkte   |
| 99.B7.1D †↔ Intensivmedizinische Komplexbehandlung, 2485 bis 2760 Aufwandspunkte   | 99.B8.1D †↔ IMC-Komplexbehandlung des Erwachsenen, 2485 bis 2760 Aufwandspunkte   |
| 99.B7.1E †↔ Intensivmedizinische Komplexbehandlung, 2761 bis 3220 Aufwandspunkte   | 99.B8.1E †↔ IMC-Komplexbehandlung des Erwachsenen, 2761 bis 3220 Aufwandspunkte   |
| 99.B7.1F †↔ Intensivmedizinische Komplexbehandlung, 3221 bis 3680 Aufwandspunkte   | 99.B8.1F †↔ IMC-Komplexbehandlung des Erwachsenen, 3221 bis 3680 Aufwandspunkte   |
| 99.B7.1G †↔ Intensivmedizinische Komplexbehandlung, 3681 bis 4600 Aufwandspunkte   | 99.B8.1G †↔ IMC-Komplexbehandlung des Erwachsenen, 3681 bis 4600 Aufwandspunkte   |
| 99.B7.1H †↔ Intensivmedizinische Komplexbehandlung, 4601 bis 5520 Aufwandspunkte   | 99.B8.1H †↔ IMC-Komplexbehandlung des Erwachsenen, 4601 bis 5520 Aufwandspunkte   |
| 99.B7.1I †↔ Intensivmedizinische Komplexbehandlung, 5521 bis 7360 Aufwandspunkte   | 99.B8.1I †↔ IMC-Komplexbehandlung des Erwachsenen, 5521 bis 7360 Aufwandspunkte   |
| 99.B7.1J †↔ Intensivmedizinische Komplexbehandlung, 7361 bis 9200 Aufwandspunkte   | 99.B8.1J †↔ IMC-Komplexbehandlung des Erwachsenen, 7361 bis 9200 Aufwandspunkte   |
| 99.B7.1K †↔ Intensivmedizinische Komplexbehandlung, 9201 bis 11040 Aufwandspunkte  | 99.B8.1K †↔ IMC-Komplexbehandlung des Erwachsenen, 9201 bis 11040 Aufwandspunkte  |
| 99.B7.1L †↔ Intensivmedizinische Komplexbehandlung, 11041 bis 13800 Aufwandspunkte | 99.B8.1L †↔ IMC-Komplexbehandlung des Erwachsenen, 11041 bis 13800 Aufwandspunkte |
| 99.B7.1M †↔ Intensivmedizinische Komplexbehandlung, 13801 bis 16560 Aufwandspunkte | 99.B8.1M †↔ IMC-Komplexbehandlung des Erwachsenen, 13801 bis 16560 Aufwandspunkte |
| 99.B7.1N †↔ Intensivmedizinische Komplexbehandlung, 16561 bis 19320 Aufwandspunkte | 99.B8.1N †↔ IMC-Komplexbehandlung des Erwachsenen, 16561 bis 19320 Aufwandspunkte |
| 99.B7.1O †↔ Intensivmedizinische Komplexbehandlung, 19321 und mehr Aufwandspunkte  | 99.B8.1O †↔ IMC-Komplexbehandlung des Erwachsenen, 19321 und mehr Aufwandspunkte  |

**ADRG F87****Krankheiten und Störungen des Kreislaufsystems mit intensivmedizinischer Komplexbehandlung/IMCK > 119 Aufwandspunkten oder bestimmter Prozedur**

Mindestens eine Prozedur in Tabelle F87-1

**DRG F87Z****Krankheiten und Störungen des Kreislaufsystems mit intensivmedizinischer Komplexbehandlung/IMCK > 119 Aufwandspunkten oder bestimmter Prozedur****Prozedur F87-1**

|   |   |
|---|---|
| 37.69.20 †↔ Dauer der Behandlung mit einem herzkreislaufunterstützenden System, mit Pumpe, ohne Gasaustauschfunktion, intravasal (inkl. intrakardial), bis 48 Stunden                         | 37.69.22 †↔ Dauer der Behandlung mit einem herzkreislaufunterstützenden System, mit Pumpe, ohne Gasaustauschfunktion, intravasal (inkl. intrakardial), von mehr als 96 Stunden bis 120 Stunden  |
| 37.69.21 †↔ Dauer der Behandlung mit einem herzkreislaufunterstützenden System, mit Pumpe, ohne Gasaustauschfunktion, intravasal (inkl. intrakardial), von mehr als 48 Stunden bis 96 Stunden | 37.69.24 †↔ Dauer der Behandlung mit einem herzkreislaufunterstützenden System, mit Pumpe, ohne Gasaustauschfunktion, intravasal (inkl. intrakardial), von mehr als 120 Stunden bis 144 Stunden |





- 37.69.5I †↔ Dauer der Behandlung mit einem herzkreislaufunterstützenden System, mit Pumpe, ohne Gasaustauschfunktion, extrakorporal, biventrikulär, von mehr als 672 Stunden bis 744 Stunden
- 37.69.5J †↔ Dauer der Behandlung mit einem herzkreislaufunterstützenden System, mit Pumpe, ohne Gasaustauschfunktion, extrakorporal, biventrikulär, von mehr als 744 Stunden bis 816 Stunden
- 37.69.5K †↔ Dauer der Behandlung mit einem herzkreislaufunterstützenden System, mit Pumpe, ohne Gasaustauschfunktion, extrakorporal, biventrikulär, von mehr als 816 Stunden bis 888 Stunden
- 37.69.5L †↔ Dauer der Behandlung mit einem herzkreislaufunterstützenden System, mit Pumpe, ohne Gasaustauschfunktion, extrakorporal, biventrikulär, von mehr als 888 Stunden bis 960 Stunden
- 37.69.5M †↔ Dauer der Behandlung mit einem herzkreislaufunterstützenden System, mit Pumpe, ohne Gasaustauschfunktion, extrakorporal, biventrikulär, von mehr als 960 Stunden bis 1032 Stunden
- 37.69.5N †↔ Dauer der Behandlung mit einem herzkreislaufunterstützenden System, mit Pumpe, ohne Gasaustauschfunktion, extrakorporal, biventrikulär, von mehr als 1032 Stunden
- 37.69.60 †↔ Dauer der Behandlung mit einem herzkreislaufunterstützenden System, mit Pumpe, ohne Gasaustauschfunktion, intrakorporal, uni- und biventrikulär, bis 48 Stunden
- 37.69.61 †↔ Dauer der Behandlung mit einem herzkreislaufunterstützenden System, mit Pumpe, ohne Gasaustauschfunktion, intrakorporal, uni- und biventrikulär, von mehr als 48 Stunden bis 96 Stunden
- 37.69.62 †↔ Dauer der Behandlung mit einem herzkreislaufunterstützenden System, mit Pumpe, ohne Gasaustauschfunktion, intrakorporal, uni- und biventrikulär, von mehr als 96 Stunden bis 120 Stunden
- 37.69.64 †↔ Dauer der Behandlung mit einem herzkreislaufunterstützenden System, mit Pumpe, ohne Gasaustauschfunktion, intrakorporal, uni- und biventrikulär, von mehr als 120 Stunden bis 144 Stunden
- 37.69.65 †↔ Dauer der Behandlung mit einem herzkreislaufunterstützenden System, mit Pumpe, ohne Gasaustauschfunktion, intrakorporal, uni- und biventrikulär, von mehr als 144 Stunden bis 168 Stunden
- 37.69.66 †↔ Dauer der Behandlung mit einem herzkreislaufunterstützenden System, mit Pumpe, ohne Gasaustauschfunktion, intrakorporal, uni- und biventrikulär, von mehr als 168 Stunden bis 192 Stunden
- 37.69.67 †↔ Dauer der Behandlung mit einem herzkreislaufunterstützenden System, mit Pumpe, ohne Gasaustauschfunktion, intrakorporal, uni- und biventrikulär, von mehr als 192 Stunden bis 216 Stunden
- 37.69.68 †↔ Dauer der Behandlung mit einem herzkreislaufunterstützenden System, mit Pumpe, ohne Gasaustauschfunktion, intrakorporal, uni- und biventrikulär, von mehr als 216 Stunden bis 240 Stunden
- 37.69.6A †↔ Dauer der Behandlung mit einem herzkreislaufunterstützenden System, mit Pumpe, ohne Gasaustauschfunktion, intrakorporal, uni- und biventrikulär, von mehr als 240 Stunden bis 288 Stunden
- 37.69.6B †↔ Dauer der Behandlung mit einem herzkreislaufunterstützenden System, mit Pumpe, ohne Gasaustauschfunktion, intrakorporal, uni- und biventrikulär, von mehr als 288 Stunden bis 336 Stunden
- 37.69.6C †↔ Dauer der Behandlung mit einem herzkreislaufunterstützenden System, mit Pumpe, ohne Gasaustauschfunktion, intrakorporal, uni- und biventrikulär, von mehr als 336 Stunden bis 384 Stunden
- 37.69.6D †↔ Dauer der Behandlung mit einem herzkreislaufunterstützenden System, mit Pumpe, ohne Gasaustauschfunktion, intrakorporal, uni- und biventrikulär, von mehr als 384 Stunden bis 432 Stunden
- 37.69.6E †↔ Dauer der Behandlung mit einem herzkreislaufunterstützenden System, mit Pumpe, ohne Gasaustauschfunktion, intrakorporal, uni- und biventrikulär, von mehr als 432 Stunden bis 480 Stunden
- 37.69.6F †↔ Dauer der Behandlung mit einem herzkreislaufunterstützenden System, mit Pumpe, ohne Gasaustauschfunktion, intrakorporal, uni- und biventrikulär, von mehr als 480 Stunden bis 528 Stunden
- 37.69.6G †↔ Dauer der Behandlung mit einem herzkreislaufunterstützenden System, mit Pumpe, ohne Gasaustauschfunktion, intrakorporal, uni- und biventrikulär, von mehr als 528 Stunden bis 600 Stunden
- 37.69.6H †↔ Dauer der Behandlung mit einem herzkreislaufunterstützenden System, mit Pumpe, ohne Gasaustauschfunktion, intrakorporal, uni- und biventrikulär, von mehr als 600 Stunden bis 672 Stunden
- 37.69.6I †↔ Dauer der Behandlung mit einem herzkreislaufunterstützenden System, mit Pumpe, ohne Gasaustauschfunktion, intrakorporal, uni- und biventrikulär, von mehr als 672 Stunden bis 744 Stunden
- 37.69.6J †↔ Dauer der Behandlung mit einem herzkreislaufunterstützenden System, mit Pumpe, ohne Gasaustauschfunktion, intrakorporal, uni- und biventrikulär, von mehr als 744 Stunden bis 816 Stunden
- 37.69.6K †↔ Dauer der Behandlung mit einem herzkreislaufunterstützenden System, mit Pumpe, ohne Gasaustauschfunktion, intrakorporal, uni- und biventrikulär, von mehr als 816 Stunden bis 888 Stunden
- 37.69.6L †↔ Dauer der Behandlung mit einem herzkreislaufunterstützenden System, mit Pumpe, ohne Gasaustauschfunktion, intrakorporal, uni- und biventrikulär, von mehr als 888 Stunden bis 960 Stunden
- 37.69.6M †↔ Dauer der Behandlung mit einem herzkreislaufunterstützenden System, mit Pumpe, ohne Gasaustauschfunktion, intrakorporal, uni- und biventrikulär, von mehr als 960 Stunden bis 1032 Stunden
- 37.69.6N †↔ Dauer der Behandlung mit einem herzkreislaufunterstützenden System, mit Pumpe, ohne Gasaustauschfunktion, intrakorporal, uni- und biventrikulär, von mehr als 1032 Stunden
- 99.B7.12 †↔ Intensivmedizinische Komplexbehandlung, 120 bis 184 Aufwandspunkte

|  |   |
|--|---|
| 99.B7.13 †↔ Intensivmedizinische Komplexbehandlung, 185 bis 360 Aufwandspunkte     | 99.B8.13 †↔ IMC-Komplexbehandlung des Erwachsenen, 185 bis 360 Aufwandspunkte     |
| 99.B7.14 †↔ Intensivmedizinische Komplexbehandlung, 361 bis 552 Aufwandspunkte     | 99.B8.14 †↔ IMC-Komplexbehandlung des Erwachsenen, 361 bis 552 Aufwandspunkte     |
| 99.B7.15 †↔ Intensivmedizinische Komplexbehandlung, 553 bis 828 Aufwandspunkte     | 99.B8.15 †↔ IMC-Komplexbehandlung des Erwachsenen, 553 bis 828 Aufwandspunkte     |
| 99.B7.16 †↔ Intensivmedizinische Komplexbehandlung, 829 bis 1104 Aufwandspunkte    | 99.B8.16 †↔ IMC-Komplexbehandlung des Erwachsenen, 829 bis 1104 Aufwandspunkte    |
| 99.B7.17 †↔ Intensivmedizinische Komplexbehandlung, 1105 bis 1380 Aufwandspunkte   | 99.B8.17 †↔ IMC-Komplexbehandlung des Erwachsenen, 1105 bis 1380 Aufwandspunkte   |
| 99.B7.18 †↔ Intensivmedizinische Komplexbehandlung, 1381 bis 1656 Aufwandspunkte   | 99.B8.18 †↔ IMC-Komplexbehandlung des Erwachsenen, 1381 bis 1656 Aufwandspunkte   |
| 99.B7.1A †↔ Intensivmedizinische Komplexbehandlung, 1657 bis 1932 Aufwandspunkte   | 99.B8.1A †↔ IMC-Komplexbehandlung des Erwachsenen, 1657 bis 1932 Aufwandspunkte   |
| 99.B7.1B †↔ Intensivmedizinische Komplexbehandlung, 1933 bis 2208 Aufwandspunkte   | 99.B8.1B †↔ IMC-Komplexbehandlung des Erwachsenen, 1933 bis 2208 Aufwandspunkte   |
| 99.B7.1C †↔ Intensivmedizinische Komplexbehandlung, 2209 bis 2484 Aufwandspunkte   | 99.B8.1C †↔ IMC-Komplexbehandlung des Erwachsenen, 2209 bis 2484 Aufwandspunkte   |
| 99.B7.1D †↔ Intensivmedizinische Komplexbehandlung, 2485 bis 2760 Aufwandspunkte   | 99.B8.1D †↔ IMC-Komplexbehandlung des Erwachsenen, 2485 bis 2760 Aufwandspunkte   |
| 99.B7.1E †↔ Intensivmedizinische Komplexbehandlung, 2761 bis 3220 Aufwandspunkte   | 99.B8.1E †↔ IMC-Komplexbehandlung des Erwachsenen, 2761 bis 3220 Aufwandspunkte   |
| 99.B7.1F †↔ Intensivmedizinische Komplexbehandlung, 3221 bis 3680 Aufwandspunkte   | 99.B8.1F †↔ IMC-Komplexbehandlung des Erwachsenen, 3221 bis 3680 Aufwandspunkte   |
| 99.B7.1G †↔ Intensivmedizinische Komplexbehandlung, 3681 bis 4600 Aufwandspunkte   | 99.B8.1G †↔ IMC-Komplexbehandlung des Erwachsenen, 3681 bis 4600 Aufwandspunkte   |
| 99.B7.1H †↔ Intensivmedizinische Komplexbehandlung, 4601 bis 5520 Aufwandspunkte   | 99.B8.1H †↔ IMC-Komplexbehandlung des Erwachsenen, 4601 bis 5520 Aufwandspunkte   |
| 99.B7.1I †↔ Intensivmedizinische Komplexbehandlung, 5521 bis 7360 Aufwandspunkte   | 99.B8.1I †↔ IMC-Komplexbehandlung des Erwachsenen, 5521 bis 7360 Aufwandspunkte   |
| 99.B7.1J †↔ Intensivmedizinische Komplexbehandlung, 7361 bis 9200 Aufwandspunkte   | 99.B8.1J †↔ IMC-Komplexbehandlung des Erwachsenen, 7361 bis 9200 Aufwandspunkte   |
| 99.B7.1K †↔ Intensivmedizinische Komplexbehandlung, 9201 bis 11040 Aufwandspunkte  | 99.B8.1K †↔ IMC-Komplexbehandlung des Erwachsenen, 9201 bis 11040 Aufwandspunkte  |
| 99.B7.1L †↔ Intensivmedizinische Komplexbehandlung, 11041 bis 13800 Aufwandspunkte | 99.B8.1L †↔ IMC-Komplexbehandlung des Erwachsenen, 11041 bis 13800 Aufwandspunkte |
| 99.B7.1M †↔ Intensivmedizinische Komplexbehandlung, 13801 bis 16560 Aufwandspunkte | 99.B8.1M †↔ IMC-Komplexbehandlung des Erwachsenen, 13801 bis 16560 Aufwandspunkte |
| 99.B7.1N †↔ Intensivmedizinische Komplexbehandlung, 16561 bis 19320 Aufwandspunkte | 99.B8.1N †↔ IMC-Komplexbehandlung des Erwachsenen, 16561 bis 19320 Aufwandspunkte |
| 99.B7.1O †↔ Intensivmedizinische Komplexbehandlung, 19321 und mehr Aufwandspunkte  | 99.B8.1O †↔ IMC-Komplexbehandlung des Erwachsenen, 19321 und mehr Aufwandspunkte  |
| 99.B8.12 †↔ IMC-Komplexbehandlung des Erwachsenen, 120 bis 184 Aufwandspunkte      |   |

**ADRG F90****Krankheiten und Störungen des Kreislaufsystems mit IMCK > 392/552 Aufwandspunkte oder bestimmte IntK mit IMCK Aufwandspunkten**

Mindestens eine Prozedur in Tabelle F90-1 und nicht [Intensivmedizinische Komplexbehandlung > 392 / 552 Aufwandspunkte] oder ((Prozedur in mindestens zwei der Tabellen F90-2, F90-3 oder Prozedur in mindestens zwei der Tabellen F90-4, F90-5 oder Prozedur in mindestens zwei der Tabellen F90-6, F90-7) und nicht [(Intensivmedizinische Komplexbehandlung > 392 / 552 Aufwandspunkte) oder Prozedur in Tabelle F90-8])

**DRG F90A****Krankheiten und Störungen des Kreislaufsystems mit IMCK > 392/552 Aufwandspunkte oder bestimmte IntK mit IMCK Aufwandspunkten mit mehrzeitig komplexer OR-Prozedur**

(Komplexe OR-Prozeduren oder Prozedur in Tabelle F90-9) und (Mehrzeitige komplexe OR-Prozeduren)

**DRG F90B****Krankheiten und Störungen des Kreislaufsystems mit IMCK > 392/552  
Aufwandspunkte oder bestimmte IntK mit IMCK Aufwandspunkten mit komplexer  
OR-Prozedur**

Komplexe OR-Prozeduren oder Prozedur in Tabelle F90-9

**DRG F90C****Krankheiten und Störungen des Kreislaufsystems mit IMCK > 392/552  
Aufwandspunkte oder bestimmte IntK mit IMCK Aufwandspunkten****Prozedur F90-1**

|   |  |
|---|--|
| 99.B8.15 ‡↔ IMC-Komplexbehandlung des Erwachsenen, 553 bis 828 Aufwandspunkte     | 99.B8.4F ‡↔ IMC-Komplexbehandlung im Kindesalter, 2647 bis 2940 Aufwandspunkte       |
| 99.B8.16 ‡↔ IMC-Komplexbehandlung des Erwachsenen, 829 bis 1104 Aufwandspunkte    | 99.B8.4G ‡↔ IMC-Komplexbehandlung im Kindesalter, 2941 bis 3430 Aufwandspunkte       |
| 99.B8.17 ‡↔ IMC-Komplexbehandlung des Erwachsenen, 1105 bis 1380 Aufwandspunkte   | 99.B8.4H ‡↔ IMC-Komplexbehandlung im Kindesalter, 3431 bis 3920 Aufwandspunkte       |
| 99.B8.18 ‡↔ IMC-Komplexbehandlung des Erwachsenen, 1381 bis 1656 Aufwandspunkte   | 99.B8.4I ‡↔ IMC-Komplexbehandlung im Kindesalter, 3921 bis 4410 Aufwandspunkte       |
| 99.B8.1A ‡↔ IMC-Komplexbehandlung des Erwachsenen, 1657 bis 1932 Aufwandspunkte   | 99.B8.4J ‡↔ IMC-Komplexbehandlung im Kindesalter, 4411 bis 4900 Aufwandspunkte       |
| 99.B8.1B ‡↔ IMC-Komplexbehandlung des Erwachsenen, 1933 bis 2208 Aufwandspunkte   | 99.B8.4K ‡↔ IMC-Komplexbehandlung im Kindesalter, 4901 bis 5880 Aufwandspunkte       |
| 99.B8.1C ‡↔ IMC-Komplexbehandlung des Erwachsenen, 2209 bis 2484 Aufwandspunkte   | 99.B8.4L ‡↔ IMC-Komplexbehandlung im Kindesalter, 5881 bis 6860 Aufwandspunkte       |
| 99.B8.1D ‡↔ IMC-Komplexbehandlung des Erwachsenen, 2485 bis 2760 Aufwandspunkte   | 99.B8.4M ‡↔ IMC-Komplexbehandlung im Kindesalter, 6861 bis 7840 Aufwandspunkte       |
| 99.B8.1E ‡↔ IMC-Komplexbehandlung des Erwachsenen, 2761 bis 3220 Aufwandspunkte   | 99.B8.4N ‡↔ IMC-Komplexbehandlung im Kindesalter, 7841 bis 9800 Aufwandspunkte       |
| 99.B8.1F ‡↔ IMC-Komplexbehandlung des Erwachsenen, 3221 bis 3680 Aufwandspunkte   | 99.B8.4O ‡↔ IMC-Komplexbehandlung im Kindesalter, 9801 bis 11760 Aufwandspunkte      |
| 99.B8.1G ‡↔ IMC-Komplexbehandlung des Erwachsenen, 3681 bis 4600 Aufwandspunkte   | 99.B8.4P ‡↔ IMC-Komplexbehandlung im Kindesalter, 11761 bis 13720 Aufwandspunkte     |
| 99.B8.1H ‡↔ IMC-Komplexbehandlung des Erwachsenen, 4601 bis 5520 Aufwandspunkte   | 99.B8.4Q ‡↔ IMC-Komplexbehandlung im Kindesalter, 13721 bis 16660 Aufwandspunkte     |
| 99.B8.1I ‡↔ IMC-Komplexbehandlung des Erwachsenen, 5521 bis 7360 Aufwandspunkte   | 99.B8.4R ‡↔ IMC-Komplexbehandlung im Kindesalter, 16661 bis 19600 Aufwandspunkte     |
| 99.B8.1J ‡↔ IMC-Komplexbehandlung des Erwachsenen, 7361 bis 9200 Aufwandspunkte   | 99.B8.4S ‡↔ IMC-Komplexbehandlung im Kindesalter, 19601 und mehr Aufwandspunkte      |
| 99.B8.1K ‡↔ IMC-Komplexbehandlung des Erwachsenen, 9201 bis 11040 Aufwandspunkte  | 99.B8.55 ‡↔ IMC-Komplexbehandlung im Neugeborenenalter, 393 bis 588 Aufwandspunkte   |
| 99.B8.1L ‡↔ IMC-Komplexbehandlung des Erwachsenen, 11041 bis 13800 Aufwandspunkte | 99.B8.56 ‡↔ IMC-Komplexbehandlung im Neugeborenenalter, 589 bis 784 Aufwandspunkte   |
| 99.B8.1M ‡↔ IMC-Komplexbehandlung des Erwachsenen, 13801 bis 16560 Aufwandspunkte | 99.B8.57 ‡↔ IMC-Komplexbehandlung im Neugeborenenalter, 785 bis 980 Aufwandspunkte   |
| 99.B8.1N ‡↔ IMC-Komplexbehandlung des Erwachsenen, 16561 bis 19320 Aufwandspunkte | 99.B8.58 ‡↔ IMC-Komplexbehandlung im Neugeborenenalter, 981 bis 1176 Aufwandspunkte  |
| 99.B8.1O ‡↔ IMC-Komplexbehandlung des Erwachsenen, 19321 und mehr Aufwandspunkte  | 99.B8.5A ‡↔ IMC-Komplexbehandlung im Neugeborenenalter, 1177 bis 1470 Aufwandspunkte |
| 99.B8.45 ‡↔ IMC-Komplexbehandlung im Kindesalter, 393 bis 588 Aufwandspunkte      | 99.B8.5B ‡↔ IMC-Komplexbehandlung im Neugeborenenalter, 1471 bis 1764 Aufwandspunkte |
| 99.B8.46 ‡↔ IMC-Komplexbehandlung im Kindesalter, 589 bis 784 Aufwandspunkte      | 99.B8.5C ‡↔ IMC-Komplexbehandlung im Neugeborenenalter, 1765 bis 2058 Aufwandspunkte |
| 99.B8.47 ‡↔ IMC-Komplexbehandlung im Kindesalter, 785 bis 980 Aufwandspunkte      | 99.B8.5D ‡↔ IMC-Komplexbehandlung im Neugeborenenalter, 2059 bis 2352 Aufwandspunkte |
| 99.B8.48 ‡↔ IMC-Komplexbehandlung im Kindesalter, 981 bis 1176 Aufwandspunkte     | 99.B8.5E ‡↔ IMC-Komplexbehandlung im Neugeborenenalter, 2353 bis 2646 Aufwandspunkte |
| 99.B8.4A ‡↔ IMC-Komplexbehandlung im Kindesalter, 1177 bis 1470 Aufwandspunkte    | 99.B8.5F ‡↔ IMC-Komplexbehandlung im Neugeborenenalter, 2647 bis 2940 Aufwandspunkte |
| 99.B8.4B ‡↔ IMC-Komplexbehandlung im Kindesalter, 1471 bis 1764 Aufwandspunkte    | 99.B8.5G ‡↔ IMC-Komplexbehandlung im Neugeborenenalter, 2941 bis 3430 Aufwandspunkte |
| 99.B8.4C ‡↔ IMC-Komplexbehandlung im Kindesalter, 1765 bis 2058 Aufwandspunkte    | 99.B8.5H ‡↔ IMC-Komplexbehandlung im Neugeborenenalter, 3431 bis 3920 Aufwandspunkte |
| 99.B8.4D ‡↔ IMC-Komplexbehandlung im Kindesalter, 2059 bis 2352 Aufwandspunkte    | 99.B8.5I ‡↔ IMC-Komplexbehandlung im Neugeborenenalter, 3921 bis 4410 Aufwandspunkte |
| 99.B8.4E ‡↔ IMC-Komplexbehandlung im Kindesalter, 2353 bis 2646 Aufwandspunkte    | 99.B8.5J ‡↔ IMC-Komplexbehandlung im Neugeborenenalter, 4411 bis 4900 Aufwandspunkte |

- 99.B8.5K †↔ IMC-Komplexbehandlung im Neugeborenenalter, 4901 bis 5880 Aufwandspunkte
- 99.B8.5L †↔ IMC-Komplexbehandlung im Neugeborenenalter, 5881 bis 6860 Aufwandspunkte
- 99.B8.5M †↔ IMC-Komplexbehandlung im Neugeborenenalter, 6861 bis 7840 Aufwandspunkte
- 99.B8.5N †↔ IMC-Komplexbehandlung im Neugeborenenalter, 7841 bis 9800 Aufwandspunkte
- 99.B8.5O †↔ IMC-Komplexbehandlung im Neugeborenenalter, 9801 bis 11760 Aufwandspunkte
- 99.B8.5P †↔ IMC-Komplexbehandlung im Neugeborenenalter, 11761 bis 13720 Aufwandspunkte
- 99.B8.5Q †↔ IMC-Komplexbehandlung im Neugeborenenalter, 13721 bis 16660 Aufwandspunkte
- 99.B8.5R †↔ IMC-Komplexbehandlung im Neugeborenenalter, 16661 bis 19600 Aufwandspunkte
- 99.B8.5S †↔ IMC-Komplexbehandlung im Neugeborenenalter, 19601 und mehr Aufwandspunkte

### Prozedur F90-2

- 99.B8.44 †↔ IMC-Komplexbehandlung im Kindesalter, 197 bis 392 Aufwandspunkte
- 99.B8.54 †↔ IMC-Komplexbehandlung im Neugeborenenalter, 197 bis 392 Aufwandspunkte

### Prozedur F90-3

- 99.B7.44 †↔ Intensivmedizinische Komplexbehandlung im Kindesalter (Basisprozedur), 197 bis 392 Aufwandspunkte
- 99.B7.54 †↔ Intensivmedizinische Komplexbehandlung im Neugeborenenalter (Basisprozedur), 197 bis 392 Aufwandspunkte

### Prozedur F90-4

- 99.B8.13 †↔ IMC-Komplexbehandlung des Erwachsenen, 185 bis 360 Aufwandspunkte
- 99.B8.14 †↔ IMC-Komplexbehandlung des Erwachsenen, 361 bis 552 Aufwandspunkte

### Prozedur F90-5

- 99.B7.14 †↔ Intensivmedizinische Komplexbehandlung, 361 bis 552 Aufwandspunkte

### Prozedur F90-6

- 99.B8.14 †↔ IMC-Komplexbehandlung des Erwachsenen, 361 bis 552 Aufwandspunkte

### Prozedur F90-7

- 99.B7.13 †↔ Intensivmedizinische Komplexbehandlung, 185 bis 360 Aufwandspunkte
- 99.B7.14 †↔ Intensivmedizinische Komplexbehandlung, 361 bis 552 Aufwandspunkte

### Prozedur F90-8

- 99.BA.13 †↔ Neurologische Komplexbehandlung des akuten Hirnschlags in Stroke Center [SC], mindestens 24 Stunden bis 48 Stunden
- 99.BA.14 †↔ Neurologische Komplexbehandlung des akuten Hirnschlags in Stroke Center [SC], von mehr als 48 Stunden bis 72 Stunden
- 99.BA.16 †↔ Neurologische Komplexbehandlung des akuten Hirnschlags in Stroke Center [SC], von mehr als 72 Stunden bis 96 Stunden
- 99.BA.17 †↔ Neurologische Komplexbehandlung des akuten Hirnschlags in Stroke Center [SC], von mehr als 96 Stunden
- 99.BA.23 †↔ Neurologische Komplexbehandlung des akuten Hirnschlags in einer Stroke Unit [SU], mindestens 24 Stunden bis 48 Stunden
- 99.BA.24 †↔ Neurologische Komplexbehandlung des akuten Hirnschlags in einer Stroke Unit [SU], von mehr als 48 Stunden bis 72 Stunden
- 99.BA.26 †↔ Neurologische Komplexbehandlung des akuten Hirnschlags in einer Stroke Unit [SU], von mehr als 72 Stunden bis 96 Stunden
- 99.BA.27 †↔ Neurologische Komplexbehandlung des akuten Hirnschlags in einer Stroke Unit [SU], von mehr als 96 Stunden
- 99.BA.31 †↔ Komplexbehandlung des akuten Hirnschlags im neurologischen Telekonsildienst, mindestens 24 Stunden bis 72 Stunden
- 99.BA.32 †↔ Komplexbehandlung des akuten Hirnschlags im neurologischen Telekonsildienst, von mehr als 72 Stunden

**Prozedur F90-9**

- 37.6A.42 ↔ Implantation eines herzkreislaufunterstützenden Systems, mit Pumpe, ohne Gasaustauschfunktion, intravasal (inkl. Intrakardial), rechtsventrikulär, perkutan
- 37.6A.43 ↔ Implantation eines herzkreislaufunterstützenden Systems, mit Pumpe, ohne Gasaustauschfunktion, intravasal (inkl. intrakardial), linksventrikulär, perkutan, mit einer n.n.bez. potentiellen Pumpleistung
- 37.6A.44 ↔ Implantation eines herzkreislaufunterstützenden Systems, mit Pumpe, ohne Gasaustauschfunktion, intravasal (inkl. intrakardial), linksventrikulär, perkutan, mit einer potentiellen Pumpleistung bis maximal 2.5 l/min
- 37.6A.45 ↔ Implantation eines herzkreislaufunterstützenden Systems, mit Pumpe, ohne Gasaustauschfunktion, intravasal (inkl. intrakardial), linksventrikulär, perkutan, mit einer potentiellen Pumpleistung von mehr als 2.5 l/min bis weniger als 5.0 l/min
- 37.6A.46 ↔ Implantation eines herzkreislaufunterstützenden Systems, mit Pumpe, ohne Gasaustauschfunktion, intravasal (inkl. intrakardial), linksventrikulär, perkutan, mit einer potentiellen Pumpleistung von mindestens 5.0 l/min bis weniger als 5.5 l/min
- 37.6A.47 ↔ Implantation eines herzkreislaufunterstützenden Systems, mit Pumpe, ohne Gasaustauschfunktion, intravasal (inkl. intrakardial), linksventrikulär, perkutan, mit einer potentiellen Pumpleistung von 5.5 l/min und mehr
- 37.6A.51 ↔ Implantation eines herzkreislauf- und lungenunterstützenden Systems, mit Pumpe, mit CO<sub>2</sub>-removal, extrakorporal, veno-venös, perkutan
- 37.6A.62 ↔ Implantation eines herzkreislauf- und lungenunterstützenden Systems, mit Pumpe, mit Oxygenator (inkl. CO<sub>2</sub>-removal), extrakorporal, veno-venös, perkutan
- 37.6A.73 ↔ Implantation eines herzkreislauf- und lungenunterstützenden Systems, mit Pumpe, mit Oxygenator (inkl. CO<sub>2</sub>-removal), extrakorporal, veno-arteriell oder veno-venoarteriell, perkutan

**ADRG F95****Interventioneller Verschluss eines Atrium- oder Ventrikelseptumdefekts**

Prozedur in Tabelle F95-1

**DRG F95A****Interventioneller Verschluss eines Atrium- oder Ventrikelseptumdefekts, Alter < 18 Jahre**

Alter &lt; 18 Jahre

**DRG F95B****Interventioneller Verschluss eines Atrium- oder Ventrikelseptumdefekts, Alter > 17 Jahre****Prozedur F95-1**

- 35.55 ↔ Korrektur eines Ventrikelseptumdefekts mit Prothese, geschlossen
- 35.98.11 ↔ Perkutan-transluminaler Verschluss eines Vorhofseptumdefekts, mit 1 Verschlussdevice
- 35.98.12 ↔ Perkutan-transluminaler Verschluss eines Vorhofseptumdefekts, mit 2 und mehr Verschlussdevices

**ADRG F98****Endovaskulärer Herzklappeneingriff**

Prozedur in Tabelle F98-1

**DRG F98A****Endovaskulärer Herzklappeneingriff mit aortokoronarem Bypass oder intensivmedizinischer Komplexbehandlung > 196 /360 Aufwandspunkte oder mehrfacher Herzklappeneingriff**

Prozedur in Tabelle F98-2 oder mindestens eine Prozedur in Tabelle F98-3 oder mindestens zwei unterschiedliche Prozeduren aus Tabelle F98-1

**DRG F98B****Endovaskulärer Herzklappeneingriff mit Implantation eines Herzschrittmachers / Graft oder Verschluss eines ASD oder des linken Vorhofsohrs oder transapikaler Mitralklappenersatz oder Alter < 16 Jahre**

Alter &lt; 16 Jahre oder Prozedur in Tabelle F98-4 oder (mindestens eine Prozedur in Tabelle F98-5 und Prozedur in Tabelle F98-6) oder Prozedur in Tabelle F98-7 oder Prozedur in Tabelle F98-8 oder Prozedur in Tabelle F98-9 oder Prozedur in Tabelle F98-10



**DRG F98C****Endovaskulärer Herzklappeneingriff, Alter > 15 Jahre****Prozedur F98-1**

- 35.D2.14 ↔ Anuloplastik der Mitralklappe kathetergesteuert, transapikal
- 35.D2.21 ↔ Anuloplastik der Mitralklappe, transarteriell
- 35.D2.22 ↔ Anuloplastik der Mitralklappe, transvenös
- 35.D2.23 ↔ Anuloplastik der Mitralklappe, über den Koronarsinus
- 35.D4.14 ↔ Anuloplastik der Trikuspidalklappe kathetergesteuert, transapikal
- 35.D4.21 ↔ Anuloplastik der Trikuspidalklappe, transarteriell
- 35.D4.22 ↔ Anuloplastik der Trikuspidalklappe, transvenös
- 35.E2.13 ↔ Valvuloplastik der Mitralklappe, endovaskulärer Zugang, transarteriell
- 35.E2.14 ↔ Valvuloplastik der Mitralklappe, endovaskulärer Zugang, transvenös
- 35.E2.15 ↔ Valvuloplastik der Mitralklappe kathetergesteuert, transapikal
- 35.E4.14 ↔ Valvuloplastik der Trikuspidalklappe kathetergesteuert, transapikal
- 35.E4.15 ↔ Valvuloplastik der Trikuspidalklappe, endovaskulärer Zugang, transarteriell
- 35.E4.16 ↔ Valvuloplastik der Trikuspidalklappe, endovaskulärer Zugang, transvenös
- 35.F1.23 ↔ Aortenklappenersatz durch Xenograft (Bioprothese), endovaskulärer Zugang
- 35.F1.24 ↔ Aortenklappenersatz durch Xenograft (Bioprothese), transapikal
- 35.F1.25 ↔ Aortenklappenersatz durch Xenograft (Bioprothese), transapikal, mit Verwendung eines perkutanen apikalen Zugangs- und Verschlusssystems
- 35.F1.26 ↔ Aortenklappenersatz durch Xenograft (Bioprothese), endovaskulärer Zugang, transcavalärer Zugang
- 35.F1.33 ↔ Aortenklappenersatz durch Xenograft, stentless, endovaskulärer Zugang
- 35.F1.34 ↔ Aortenklappenersatz durch Xenograft, stentless, transapikal
- 35.F1.35 ↔ Aortenklappenersatz durch Xenograft, stentless, transapikal, mit Verwendung eines perkutanen apikalen Zugangs- und Verschlusssystems
- 35.F1.43 ↔ Aortenklappenersatz durch selbstexpandierendes Xenograft, nahtfrei, endovaskulärer Zugang
- 35.F1.44 ↔ Aortenklappenersatz durch selbstexpandierendes Xenograft, nahtfrei, transapikal
- 35.F1.45 ↔ Aortenklappenersatz durch selbstexpandierendes Xenograft, nahtfrei, transapikal, mit Verwendung eines perkutanen apikalen Zugangs- und Verschlusssystems
- 35.F2.23 ↔ Mitralklappenersatz durch Xenograft (Bioprothese), endovaskulärer Zugang
- 35.F2.24 ↔ Mitralklappenersatz durch Xenograft (Bioprothese), transapikal
- 35.F2.25 ↔ Mitralklappenersatz durch Xenograft (Bioprothese), transapikal mit Verwendung eines perkutanen apikalen Zugangs- und Verschlusssystems
- 35.F2.26 ↔ Mitralklappenersatz durch Xenograft (Bioprothese) mit transapikaler Verankerung
- 35.F2.33 ↔ Mitralklappenersatz durch Xenograft, stentless, endovaskulärer Zugang
- 35.F2.34 ↔ Mitralklappenersatz durch Xenograft, stentless, transapikal
- 35.F3.23 ↔ Pulmonalklappenersatz durch Xenograft (Bioprothese), endovaskulärer Zugang
- 35.F3.24 ↔ Pulmonalklappenersatz durch Xenograft (Bioprothese), transapikal
- 35.F3.25 ↔ Pulmonalklappenersatz durch Xenograft (Bioprothese), transapikal, mit Verwendung eines perkutanen apikalen Zugangs- und Verschlusssystems
- 35.F3.33 ↔ Pulmonalklappenersatz durch Xenograft, stentless, endovaskulärer Zugang
- 35.F3.34 ↔ Pulmonalklappenersatz durch Xenograft, stentless, transapikal
- 35.F3.35 ↔ Pulmonalklappenersatz durch Xenograft, stentless, transapikal, mit Verwendung eines perkutanen apikalen Zugangs- und Verschlusssystems
- 35.F4.23 ↔ Trikuspidalklappenersatz durch Xenograft (Bioprothese), endovaskulärer Zugang
- 35.F4.24 ↔ Trikuspidalklappenersatz durch Xenograft (Bioprothese), transapikal
- 35.F4.33 ↔ Trikuspidalklappenersatz durch Xenograft, stentless, endovaskulärer Zugang
- 35.F4.34 ↔ Trikuspidalklappenersatz durch Xenograft, stentless, transapikal
- 35.H2.23 ↔ Entfernen einer Mitralklappenprothese sowie Implantation eines Xenografts (Bioprothese), endovaskulärer Zugang
- 35.H2.24 ↔ Entfernen einer Mitralklappenprothese sowie Implantation eines Xenografts (Bioprothese), transapikal
- 35.H2.25 ↔ Entfernen einer Mitralklappenprothese sowie Implantation eines Xenografts (Bioprothese), transapikal mit Verwendung eines perkutanen apikalen Zugangs- und Verschlusssystems
- 35.H2.26 ↔ Entfernen einer Mitralklappenprothese sowie Implantation eines Xenografts (Bioprothese) mit transapikaler Verankerung
- 35.H2.33 ↔ Entfernen einer Mitralklappenprothese sowie Implantation eines Xenografts, stentless, endovaskulärer Zugang
- 35.H2.34 ↔ Entfernen einer Mitralklappenprothese sowie Implantation eines Xenografts, stentless, transapikal
- 35.H4.23 ↔ Entfernen einer Trikuspidalklappenprothese sowie Implantation eines Xenografts (Bioprothese), endovaskulärer Zugang
- 35.H4.33 ↔ Entfernen einer Trikuspidalklappenprothese sowie Implantation eines Xenografts, stentless, endovaskulärer Zugang

**Prozedur F98-10**

- 35.F2.25 ↔ Mitralklappenersatz durch Xenograft (Bioprothese), transapikal mit Verwendung eines perkutanen apikalen Zugangs- und Verschlusssystems

## Prozedur F98-2

- 36.03.00 ↔ Koronarangioplastik am offenen Thorax, n.n.bez.
- 36.03.09 ↔ Koronarangioplastik am offenen Thorax, sonstige
- 36.03.11 ↔ Enderarteriektomie von Koronararterien, offen chirurgisch
- 36.03.12 ↔ Enderarteriektomie von Koronararterien mit Patch Graft, offen chirurgisch
- 36.03.21 ↔ Enderarteriektomie von Koronararterien, offen chirurgisch, mit Implantation von Stents ohne Medikamentenfreisetzung, in einer Koronararterie
- 36.03.22 ↔ Enderarteriektomie von Koronararterien, offen chirurgisch, mit Implantation von Stents ohne Medikamentenfreisetzung, in mehreren Koronararterien
- 36.03.31 ↔ Enderarteriektomie von Koronararterien, offen chirurgisch, mit Implantation von selbstexpandierenden Stents ohne Medikamentenfreisetzung, in einer Koronararterie
- 36.03.32 ↔ Enderarteriektomie von Koronararterien, offen chirurgisch, mit Implantation von selbstexpandierenden Stents ohne Medikamentenfreisetzung, in mehreren Koronararterien
- 36.03.41 ↔ Enderarteriektomie von Koronararterien, offen chirurgisch, mit Implantation eines Bifurkationsstents, ohne Medikamentenfreisetzung
- 36.03.51 ↔ Enderarteriektomie von Koronararterien, offen chirurgisch, mit Implantation von Stents mit Medikamentenfreisetzung, in einer Koronararterie
- 36.03.52 ↔ Enderarteriektomie von Koronararterien, offen chirurgisch, mit Implantation von Stents mit Medikamentenfreisetzung, in mehreren Koronararterien
- 36.03.61 ↔ Enderarteriektomie von Koronararterien, offen chirurgisch, mit Implantation von selbstexpandierenden Stents mit Medikamentenfreisetzung, in einer Koronararterie
- 36.03.62 ↔ Enderarteriektomie von Koronararterien, offen chirurgisch, mit Implantation von selbstexpandierenden Stents mit Medikamentenfreisetzung, in mehreren Koronararterien
- 36.03.71 ↔ Enderarteriektomie von Koronararterien, offen chirurgisch, mit Implantation eines Bifurkationsstents mit Medikamentenfreisetzung
- 36.03.81 ↔ Enderarteriektomie von Koronararterien, offen chirurgisch, mit Implantation von beschichteten Stents in einer Koronararterie
- 36.03.82 ↔ Enderarteriektomie von Koronararterien, offen chirurgisch, mit Implantation von beschichteten Stents in mehreren Koronararterien
- 36.10 ↔ Aortokoronarer Bypass zur Myokard-Revaskularisation, n.n.bez.
- 36.11.00 ↔ Einfacher (aorto)koronarer Bypass, nach Technik und Material, n.n.bez.
- 36.11.21 ↔ Einfacher (aorto)koronarer Bypass, offen chirurgisch (Thorakotomie, Minithorakotomie, Sternotomie), mit autogener Arterie, A. radialis
- 36.11.22 ↔ Einfacher (aorto)koronarer Bypass, offen chirurgisch (Thorakotomie, Minithorakotomie, Sternotomie), mit autogener Arterie, A. mammaria interna (A. thoracica interna)
- 36.11.23 ↔ Einfacher (aorto)koronarer Bypass, offen chirurgisch (Thorakotomie, Minithorakotomie, Sternotomie), mit autogener Arterie, freies A. mammaria interna [A. thoracica interna] Transplantat [IMA-Transplantat]
- 36.11.24 ↔ Einfacher (aorto)koronarer Bypass, offen chirurgisch (Thorakotomie, Minithorakotomie, Sternotomie), mit autogener Arterie, A. abdominalis
- 36.11.25 ↔ Einfacher (aorto)koronarer Bypass, offen chirurgisch (Thorakotomie, Minithorakotomie, Sternotomie), mit autogener Arterie, sonstige Arterie
- 36.11.26 ↔ Einfacher (aorto)koronarer Bypass, offen chirurgisch (Thorakotomie, Minithorakotomie, Sternotomie), mit autogener Vene, ohne externes Stabilisierungsnetz
- 36.11.27 ↔ Einfacher (aorto)koronarer Bypass, offen chirurgisch (Thorakotomie, Minithorakotomie, Sternotomie), mit autogener Vene, mit externem Stabilisierungsnetz
- 36.11.28 ↔ Einfacher (aorto)koronarer Bypass, offen chirurgisch (Thorakotomie, Minithorakotomie, Sternotomie), mit Xenotransplantat
- 36.11.2A ↔ Einfacher (aorto)koronarer Bypass, offen chirurgisch (Thorakotomie, Minithorakotomie, Sternotomie), mit Gefäßprothese
- 36.11.31 ↔ Einfacher (aorto)koronarer Bypass, minimalinvasiv, mit autogener Arterie, A. radialis
- 36.11.32 ↔ Einfacher (aorto)koronarer Bypass, minimalinvasiv, mit autogener Arterie, A. mammaria interna (A. thoracica interna)
- 36.11.33 ↔ Einfacher (aorto)koronarer Bypass, minimalinvasiv, mit autogener Arterie, freies A. mammaria interna [A. thoracica interna] Transplantat [IMA-Transplantat]
- 36.11.34 ↔ Einfacher (aorto)koronarer Bypass, minimalinvasiv, mit autogener Arterie, A. abdominalis
- 36.11.35 ↔ Einfacher (aorto)koronarer Bypass, minimalinvasiv, mit autogener Arterie, sonstige Arterie
- 36.11.36 ↔ Einfacher (aorto)koronarer Bypass, minimalinvasiv, mit autogener Vene, ohne externes Stabilisierungsnetz
- 36.11.37 ↔ Einfacher (aorto)koronarer Bypass, minimalinvasiv, mit autogener Vene, mit externem Stabilisierungsnetz
- 36.11.38 ↔ Einfacher (aorto)koronarer Bypass, minimalinvasiv, mit Xenotransplantat
- 36.11.3A ↔ Einfacher (aorto)koronarer Bypass, minimalinvasiv, mit Gefäßprothese
- 36.11.99 ↔ Einfacher (aorto)koronarer Bypass, nach Technik und Material, sonstige
- 36.12.00 ↔ Zweifacher (aorto)koronarer Bypass, nach Technik und Material, n.n.bez.
- 36.12.21 ↔ Zweifacher (aorto)koronarer Bypass, offen chirurgisch (Thorakotomie, Minithorakotomie, Sternotomie), mit autogener Arterie, A. radialis
- 36.12.22 ↔ Zweifacher (aorto)koronarer Bypass, offen chirurgisch (Thorakotomie, Minithorakotomie, Sternotomie), mit autogener Arterie, A. mammaria interna (A. thoracica interna)
- 36.12.23 ↔ Zweifacher (aorto)koronarer Bypass, offen chirurgisch (Thorakotomie, Minithorakotomie, Sternotomie), mit autogener Arterie, freies A. mammaria interna [A. thoracica interna] Transplantat [IMA-Transplantat]
- 36.12.24 ↔ Zweifacher (aorto)koronarer Bypass, offen chirurgisch (Thorakotomie, Minithorakotomie, Sternotomie), mit autogener Arterie, A. abdominalis
- 36.12.25 ↔ Zweifacher (aorto)koronarer Bypass, offen chirurgisch (Thorakotomie, Minithorakotomie, Sternotomie), mit autogener Arterie, sonstige Arterie
- 36.12.26 ↔ Zweifacher (aorto)koronarer Bypass, offen chirurgisch (Thorakotomie, Minithorakotomie, Sternotomie), mit autogener Vene, ohne externes Stabilisierungsnetz
- 36.12.27 ↔ Zweifacher (aorto)koronarer Bypass, offen chirurgisch (Thorakotomie, Minithorakotomie, Sternotomie), mit autogener Vene, mit externem Stabilisierungsnetz

- 36.12.28 ↔ Zweifacher (aorto)koronarer Bypass, offen chirurgisch (Thorakotomie, Minithorakotomie, Sternotomie), mit Xenotransplantat
- 36.12.2A ↔ Zweifacher (aorto)koronarer Bypass, offen chirurgisch (Thorakotomie, Minithorakotomie, Sternotomie), mit Gefäßprothese
- 36.12.31 ↔ Zweifacher (aorto)koronarer Bypass, minimalinvasiv, mit autogener Arterie, A. radialis
- 36.12.32 ↔ Zweifacher (aorto)koronarer Bypass, minimalinvasiv, mit autogener Arterie, A. mammaria interna [A. thoracica interna]
- 36.12.33 ↔ Zweifacher (aorto)koronarer Bypass, minimalinvasiv, mit autogener Arterie, freies A. mammaria interna [A. thoracica interna] Transplantat [IMA-Transplantat]
- 36.12.34 ↔ Zweifacher (aorto)koronarer Bypass, minimalinvasiv, mit autogener Arterie, A. abdominalis
- 36.12.35 ↔ Zweifacher (aorto)koronarer Bypass, minimalinvasiv, mit autogener Arterie, sonstige Arterie
- 36.12.36 ↔ Zweifacher (aorto)koronarer Bypass, minimalinvasiv, mit autogener Vene, ohne externes Stabilisierungsnetz
- 36.12.37 ↔ Zweifacher (aorto)koronarer Bypass, minimalinvasiv, mit autogener Vene, mit externem Stabilisierungsnetz
- 36.12.38 ↔ Zweifacher (aorto)koronarer Bypass, minimalinvasiv, mit Xenotransplantat
- 36.12.3A ↔ Zweifacher (aorto)koronarer Bypass, minimalinvasiv, mit Gefäßprothese
- 36.12.99 ↔ Zweifacher (aorto)koronarer Bypass, nach Material und Technik, sonstige
- 36.13.00 ↔ Dreifacher (aorto)koronarer Bypass, nach Technik und Material, n.n.bez.
- 36.13.21 ↔ Dreifacher (aorto)koronarer Bypass, offen chirurgisch (Thorakotomie, Minithorakotomie, Sternotomie), mit autogener Arterie, A. radialis
- 36.13.22 ↔ Dreifacher (aorto)koronarer Bypass, offen chirurgisch (Thorakotomie, Minithorakotomie, Sternotomie), mit autogener Arterie, A. mammaria interna (A. thoracica interna)
- 36.13.23 ↔ Dreifacher (aorto)koronarer Bypass, offen chirurgisch (Thorakotomie, Minithorakotomie, Sternotomie), mit autogener Arterie, freies A. mammaria interna [A. thoracica interna] Transplantat [IMA-Transplantat]
- 36.13.24 ↔ Dreifacher (aorto)koronarer Bypass, offen chirurgisch (Thorakotomie, Minithorakotomie, Sternotomie), mit autogener Arterie, A. abdominalis
- 36.13.25 ↔ Dreifacher (aorto)koronarer Bypass, offen chirurgisch (Thorakotomie, Minithorakotomie, Sternotomie), mit autogener Arterie, sonstige Arterie
- 36.13.26 ↔ Dreifacher (aorto)koronarer Bypass, offen chirurgisch (Thorakotomie, Minithorakotomie, Sternotomie), mit autogener Vene, ohne externes Stabilisierungsnetz
- 36.13.27 ↔ Dreifacher (aorto)koronarer Bypass, offen chirurgisch (Thorakotomie, Minithorakotomie, Sternotomie), mit autogener Vene, mit externem Stabilisierungsnetz
- 36.13.28 ↔ Dreifacher (aorto)koronarer Bypass, offen chirurgisch (Thorakotomie, Minithorakotomie, Sternotomie), mit Xenotransplantat
- 36.13.2A ↔ Dreifacher (aorto)koronarer Bypass, offen chirurgisch (Thorakotomie, Minithorakotomie, Sternotomie), mit Gefäßprothese
- 36.13.31 ↔ Dreifacher (aorto)koronarer Bypass, minimalinvasiv, mit autogener Arterie, A. radialis
- 36.13.32 ↔ Dreifacher (aorto)koronarer Bypass, minimalinvasiv, mit autogener Arterie, A. mammaria interna (A. thoracica interna)
- 36.13.33 ↔ Dreifacher (aorto)koronarer Bypass, minimalinvasiv, mit autogener Arterie, freies A. mammaria interna [A. thoracica interna] Transplantat [IMA-Transplantat]
- 36.13.34 ↔ Dreifacher (aorto)koronarer Bypass, minimalinvasiv, mit autogener Arterie, A. abdominalis
- 36.13.35 ↔ Dreifacher (aorto)koronarer Bypass, minimalinvasiv, mit autogener Arterie, sonstige Arterie
- 36.13.36 ↔ Dreifacher (aorto)koronarer Bypass, minimalinvasiv, mit autogener Vene, ohne externes Stabilisierungsnetz
- 36.13.37 ↔ Dreifacher (aorto)koronarer Bypass, minimalinvasiv, mit autogener Vene, mit externem Stabilisierungsnetz
- 36.13.38 ↔ Dreifacher (aorto)koronarer Bypass, minimalinvasiv, mit Xenotransplantat
- 36.13.3A ↔ Dreifacher (aorto)koronarer Bypass, minimalinvasiv, mit Gefäßprothese
- 36.13.99 ↔ Dreifacher (aorto)koronarer Bypass, nach Technik und Material, sonstige
- 36.18.00 ↔ Vierfacher (aorto)koronarer Bypass, nach Technik und Material, n.n.bez.
- 36.18.11 ↔ Vierfacher (aorto)koronarer Bypass, offen chirurgisch (Thorakotomie, Minithorakotomie, Sternotomie), mit autogener Arterie, A. radialis
- 36.18.12 ↔ Vierfacher (aorto)koronarer Bypass, offen chirurgisch (Thorakotomie, Minithorakotomie, Sternotomie), mit autogener Arterie, A. mammaria interna [A. thoracica interna]
- 36.18.13 ↔ Vierfacher (aorto)koronarer Bypass, offen chirurgisch (Thorakotomie, Minithorakotomie, Sternotomie), mit autogener Arterie, freies A. mammaria interna [A. thoracica interna] Transplantat [IMA-Transplantat]
- 36.18.14 ↔ Vierfacher (aorto)koronarer Bypass, offen chirurgisch (Thorakotomie, Minithorakotomie, Sternotomie), mit autogener Arterie, A. abdominalis
- 36.18.15 ↔ Vierfacher (aorto)koronarer Bypass, offen chirurgisch (Thorakotomie, Minithorakotomie, Sternotomie), mit autogener Arterie, sonstige Arterie
- 36.18.16 ↔ Vierfacher (aorto)koronarer Bypass, offen chirurgisch (Thorakotomie, Minithorakotomie, Sternotomie), mit autogener Vene, ohne externes Stabilisierungsnetz
- 36.18.17 ↔ Vierfacher (aorto)koronarer Bypass, offen chirurgisch (Thorakotomie, Minithorakotomie, Sternotomie), mit autogener Vene, mit externem Stabilisierungsnetz
- 36.18.18 ↔ Vierfacher (aorto)koronarer Bypass, offen chirurgisch (Thorakotomie, Minithorakotomie, Sternotomie), mit Xenotransplantat
- 36.18.1A ↔ Vierfacher (aorto)koronarer Bypass, offen chirurgisch (Thorakotomie, Minithorakotomie, Sternotomie), mit Gefäßprothese
- 36.18.21 ↔ Vierfacher (aorto)koronarer Bypass, minimalinvasiv, mit autogener Arterie, A. radialis
- 36.18.22 ↔ Vierfacher (aorto)koronarer Bypass, minimalinvasiv, mit autogener Arterie, A. mammaria interna [A. thoracica interna]
- 36.18.23 ↔ Vierfacher (aorto)koronarer Bypass, minimalinvasiv, mit autogener Arterie, freies A. mammaria interna [A. thoracica interna] Transplantat [IMA-Transplantat]
- 36.18.24 ↔ Vierfacher (aorto)koronarer Bypass, minimalinvasiv, mit autogener Arterie, A. abdominalis
- 36.18.25 ↔ Vierfacher (aorto)koronarer Bypass, minimalinvasiv, mit autogener Arterie, sonstige Arterie
- 36.18.26 ↔ Vierfacher (aorto)koronarer Bypass, minimalinvasiv, mit autogener Vene, ohne externes Stabilisierungsnetz
- 36.18.27 ↔ Vierfacher (aorto)koronarer Bypass, minimalinvasiv, mit autogener Vene, mit externem Stabilisierungsnetz

- 36.18.28 ↔ Vierfacher (aorto)koronarer Bypass, minimalinvasiv, mit Xenotransplantat
- 36.18.2A ↔ Vierfacher (aorto)koronarer Bypass, minimalinvasiv, mit Gefäßprothese
- 36.18.99 ↔ Vierfacher (aorto)koronarer Bypass, nach Technik und Material, sonstige
- 36.19 ↔ Bypass-Anastomose zur Myokard-Revaskularisation, sonstige
- 36.1A.00 ↔ Fünffacher (aorto)koronarer Bypass, nach Technik und Material, n.n.bez.
- 36.1A.11 ↔ Fünffacher (aorto)koronarer Bypass, offen chirurgisch (Thorakotomie, Minithorakotomie, Sternotomie), mit autogener Arterie, A. radialis
- 36.1A.12 ↔ Fünffacher (aorto)koronarer Bypass, offen chirurgisch (Thorakotomie, Minithorakotomie, Sternotomie), mit autogener Arterie, A. mamma interna [A. thoracica interna]
- 36.1A.13 ↔ Fünffacher (aorto)koronarer Bypass, offen chirurgisch (Thorakotomie, Minithorakotomie, Sternotomie), mit autogener Arterie, freies A. mamma interna [A. thoracica interna] Transplantat [IMA-Transplantat]
- 36.1A.14 ↔ Fünffacher (aorto)koronarer Bypass, offen chirurgisch (Thorakotomie, Minithorakotomie, Sternotomie), mit autogener Arterie, A. abdominalis
- 36.1A.15 ↔ Fünffacher (aorto)koronarer Bypass, offen chirurgisch (Thorakotomie, Minithorakotomie, Sternotomie), mit autogener Arterie, sonstige Arterie
- 36.1A.16 ↔ Fünffacher (aorto)koronarer Bypass, offen chirurgisch (Thorakotomie, Minithorakotomie, Sternotomie), mit autogener Vene, ohne externes Stabilisierungsnetz
- 36.1A.17 ↔ Fünffacher (aorto)koronarer Bypass, offen chirurgisch (Thorakotomie, Minithorakotomie, Sternotomie), mit autogener Vene, mit externem Stabilisierungsnetz
- 36.1A.18 ↔ Fünffacher (aorto)koronarer Bypass, offen chirurgisch (Thorakotomie, Minithorakotomie, Sternotomie), mit Xenotransplantat
- 36.1A.1A ↔ Fünffacher (aorto)koronarer Bypass, offen chirurgisch (Thorakotomie, Minithorakotomie, Sternotomie), mit Gefäßprothese
- 36.1A.21 ↔ Fünffacher (aorto)koronarer Bypass, minimalinvasiv, mit autogener Arterie, A. radialis
- 36.1A.22 ↔ Fünffacher (aorto)koronarer Bypass, minimalinvasiv, mit autogener Arterie, A. mamma interna [A. thoracica interna]
- 36.1A.23 ↔ Fünffacher (aorto)koronarer Bypass, minimalinvasiv, mit autogener Arterie, freies A. mamma interna [A. thoracica interna] Transplantat [IMA-Transplantat]
- 36.1A.24 ↔ Fünffacher (aorto)koronarer Bypass, minimalinvasiv, mit autogener Arterie, A. abdominalis
- 36.1A.25 ↔ Fünffacher (aorto)koronarer Bypass, minimalinvasiv, mit autogener Arterie, sonstige Arterie
- 36.1A.26 ↔ Fünffacher (aorto)koronarer Bypass, minimalinvasiv, mit autogener Vene, ohne externes Stabilisierungsnetz
- 36.1A.27 ↔ Fünffacher (aorto)koronarer Bypass, minimalinvasiv, mit autogener Vene, mit externem Stabilisierungsnetz
- 36.1A.28 ↔ Fünffacher (aorto)koronarer Bypass, minimalinvasiv, mit Xenotransplantat
- 36.1A.2A ↔ Fünffacher (aorto)koronarer Bypass, minimalinvasiv, mit Gefäßprothese
- 36.1A.99 ↔ Fünffacher (aorto)koronarer Bypass, sonstige
- 36.1B.00 ↔ Sechs- und mehrfacher (aorto)koronarer Bypass, nach Technik und Material, n.n.bez.
- 36.1B.11 ↔ Sechs- und mehrfacher (aorto)koronarer Bypass, offen chirurgisch (Thorakotomie, Minithorakotomie, Sternotomie), mit autogener Arterie, A. radialis
- 36.1B.12 ↔ Sechs- und mehrfacher (aorto)koronarer Bypass, offen chirurgisch (Thorakotomie, Minithorakotomie, Sternotomie), mit autogener Arterie, A. mamma interna [A. thoracica interna]
- 36.1B.13 ↔ Sechs- und mehrfacher (aorto)koronarer Bypass, offen chirurgisch (Thorakotomie, Minithorakotomie, Sternotomie), mit autogener Arterie, freies A. mamma interna [A. thoracica interna] Transplantat [IMA-Transplantat]
- 36.1B.14 ↔ Sechs- und mehrfacher (aorto)koronarer Bypass, offen chirurgisch (Thorakotomie, Minithorakotomie, Sternotomie), mit autogener Arterie, A. abdominalis
- 36.1B.15 ↔ Sechs- und mehrfacher (aorto)koronarer Bypass, offen chirurgisch (Thorakotomie, Minithorakotomie, Sternotomie), mit autogener Arterie, sonstige Arterie
- 36.1B.16 ↔ Sechs- und mehrfacher (aorto)koronarer Bypass, offen chirurgisch (Thorakotomie, Minithorakotomie, Sternotomie), mit autogener Vene, ohne externes Stabilisierungsnetz
- 36.1B.17 ↔ Sechs- und mehrfacher (aorto)koronarer Bypass, offen chirurgisch (Thorakotomie, Minithorakotomie, Sternotomie), mit autogener Vene, mit externem Stabilisierungsnetz
- 36.1B.18 ↔ Sechs- und mehrfacher (aorto)koronarer Bypass, offen chirurgisch (Thorakotomie, Minithorakotomie, Sternotomie), mit Xenotransplantat
- 36.1B.1A ↔ Sechs- und mehrfacher (aorto)koronarer Bypass, offen chirurgisch (Thorakotomie, Minithorakotomie, Sternotomie), mit Gefäßprothese
- 36.1B.21 ↔ Sechs- und mehrfacher (aorto)koronarer Bypass, minimalinvasiv, mit autogener Arterie, A. radialis
- 36.1B.22 ↔ Sechs- und mehrfacher (aorto)koronarer Bypass, minimalinvasiv, mit autogener Arterie, A. mamma interna [A. thoracica interna]
- 36.1B.23 ↔ Sechs- und mehrfacher (aorto)koronarer Bypass, minimalinvasiv, mit autogener Arterie, freies A. mamma interna [A. thoracica interna] Transplantat [IMA-Transplantat]
- 36.1B.24 ↔ Sechs- und mehrfacher (aorto)koronarer Bypass, minimalinvasiv, mit autogener Arterie, A. abdominalis
- 36.1B.25 ↔ Sechs- und mehrfacher (aorto)koronarer Bypass, minimalinvasiv, mit autogener Arterie, sonstige Arterie
- 36.1B.26 ↔ Sechs- und mehrfacher (aorto)koronarer Bypass, minimalinvasiv, mit autogener Vene, ohne externes Stabilisierungsnetz
- 36.1B.27 ↔ Sechs- und mehrfacher (aorto)koronarer Bypass, minimalinvasiv, mit autogener Vene, mit externem Stabilisierungsnetz
- 36.1B.28 ↔ Sechs- und mehrfacher (aorto)koronarer Bypass, minimalinvasiv, mit Xenotransplantat
- 36.1B.2A ↔ Sechs- und mehrfacher (aorto)koronarer Bypass, minimalinvasiv, mit Gefäßprothese
- 36.1B.99 ↔ Sechs- und mehrfacher (aorto)koronarer Bypass, nach Technik und Material, sonstige
- 36.2 ↔ Myokard-Revaskularisation mit Arterien-Implantat
- 36.32 ↔ Sonstige transmyokardiale Revaskularisation
- 36.33 ↔ Endoskopische transmyokardiale Revaskularisation
- 36.39.00 ↔ Sonstige Herz-Revaskularisation, n.n.bez.
- 36.39.10 ↔ Herz-Revaskularisation durch Koronararterienpatch
- 36.39.11 ↔ Revision eines Koronararterienbypass
- 36.39.12 ↔ Neuanlage eines Koronararterienbypass
- 36.39.13 ↔ Transposition von Koronararterien
- 36.39.99 ↔ Sonstige Herz-Revaskularisation, sonstige
- 36.91 ↔ Korrektur eines Koronargefäß-Aneurysmas
- 36.99.00 ↔ Sonstige Operationen an Herzgefäßen n.n.bez.
- 36.99.20 ↔ Operationen bei kongenitalen Anomalien der Herzgefäße
- 36.99.30 ↔ Rekonstruktion des Koronarostiums
- 36.99.40 ↔ Sympathektomie der Koronararterien
- 36.99.99 ↔ Sonstige Operationen an Herzgefäßen, sonstige

**Prozedur F98-3**

- 99.B7.14 †↔ Intensivmedizinische Komplexbehandlung, 361 bis 552 Aufwandspunkte
- 99.B7.15 †↔ Intensivmedizinische Komplexbehandlung, 553 bis 828 Aufwandspunkte
- 99.B7.16 †↔ Intensivmedizinische Komplexbehandlung, 829 bis 1104 Aufwandspunkte
- 99.B7.17 †↔ Intensivmedizinische Komplexbehandlung, 1105 bis 1380 Aufwandspunkte
- 99.B7.18 †↔ Intensivmedizinische Komplexbehandlung, 1381 bis 1656 Aufwandspunkte
- 99.B7.1A †↔ Intensivmedizinische Komplexbehandlung, 1657 bis 1932 Aufwandspunkte
- 99.B7.1B †↔ Intensivmedizinische Komplexbehandlung, 1933 bis 2208 Aufwandspunkte
- 99.B7.1C †↔ Intensivmedizinische Komplexbehandlung, 2209 bis 2484 Aufwandspunkte
- 99.B7.1D †↔ Intensivmedizinische Komplexbehandlung, 2485 bis 2760 Aufwandspunkte
- 99.B7.1E †↔ Intensivmedizinische Komplexbehandlung, 2761 bis 3220 Aufwandspunkte
- 99.B7.1F †↔ Intensivmedizinische Komplexbehandlung, 3221 bis 3680 Aufwandspunkte
- 99.B7.1G †↔ Intensivmedizinische Komplexbehandlung, 3681 bis 4600 Aufwandspunkte
- 99.B7.1H †↔ Intensivmedizinische Komplexbehandlung, 4601 bis 5520 Aufwandspunkte
- 99.B7.1I †↔ Intensivmedizinische Komplexbehandlung, 5521 bis 7360 Aufwandspunkte
- 99.B7.1J †↔ Intensivmedizinische Komplexbehandlung, 7361 bis 9200 Aufwandspunkte
- 99.B7.1K †↔ Intensivmedizinische Komplexbehandlung, 9201 bis 11040 Aufwandspunkte
- 99.B7.1L †↔ Intensivmedizinische Komplexbehandlung, 11041 bis 13800 Aufwandspunkte
- 99.B7.1M †↔ Intensivmedizinische Komplexbehandlung, 13801 bis 16560 Aufwandspunkte
- 99.B7.1N †↔ Intensivmedizinische Komplexbehandlung, 16561 bis 19320 Aufwandspunkte
- 99.B7.1O †↔ Intensivmedizinische Komplexbehandlung, 19321 und mehr Aufwandspunkte
- 99.B7.44 †↔ Intensivmedizinische Komplexbehandlung im Kindesalter (Basisprozedur), 197 bis 392 Aufwandspunkte
- 99.B7.45 †↔ Intensivmedizinische Komplexbehandlung im Kindesalter (Basisprozedur), 393 bis 588 Aufwandspunkte
- 99.B7.46 †↔ Intensivmedizinische Komplexbehandlung im Kindesalter (Basisprozedur), 589 bis 784 Aufwandspunkte
- 99.B7.47 †↔ Intensivmedizinische Komplexbehandlung im Kindesalter (Basisprozedur), 785 bis 980 Aufwandspunkte
- 99.B7.48 †↔ Intensivmedizinische Komplexbehandlung im Kindesalter (Basisprozedur), 981 bis 1176 Aufwandspunkte
- 99.B7.4A †↔ Intensivmedizinische Komplexbehandlung im Kindesalter (Basisprozedur), 1177 bis 1470 Aufwandspunkte
- 99.B7.4B †↔ Intensivmedizinische Komplexbehandlung im Kindesalter (Basisprozedur), 1471 bis 1764 Aufwandspunkte
- 99.B7.4C †↔ Intensivmedizinische Komplexbehandlung im Kindesalter (Basisprozedur), 1765 bis 2058 Aufwandspunkte
- 99.B7.4D †↔ Intensivmedizinische Komplexbehandlung im Kindesalter (Basisprozedur), 2059 bis 2352 Aufwandspunkte
- 99.B7.4E †↔ Intensivmedizinische Komplexbehandlung im Kindesalter (Basisprozedur), 2353 bis 2646 Aufwandspunkte
- 99.B7.4F †↔ Intensivmedizinische Komplexbehandlung im Kindesalter (Basisprozedur), 2647 bis 2940 Aufwandspunkte
- 99.B7.4G †↔ Intensivmedizinische Komplexbehandlung im Kindesalter (Basisprozedur), 2941 bis 3430 Aufwandspunkte
- 99.B7.4H †↔ Intensivmedizinische Komplexbehandlung im Kindesalter (Basisprozedur), 3431 bis 3920 Aufwandspunkte
- 99.B7.4I †↔ Intensivmedizinische Komplexbehandlung im Kindesalter (Basisprozedur), 3921 bis 4410 Aufwandspunkte
- 99.B7.4J †↔ Intensivmedizinische Komplexbehandlung im Kindesalter (Basisprozedur), 4411 bis 4900 Aufwandspunkte
- 99.B7.4K †↔ Intensivmedizinische Komplexbehandlung im Kindesalter (Basisprozedur), 4901 bis 5880 Aufwandspunkte
- 99.B7.4L †↔ Intensivmedizinische Komplexbehandlung im Kindesalter (Basisprozedur), 5881 bis 6860 Aufwandspunkte
- 99.B7.4M †↔ Intensivmedizinische Komplexbehandlung im Kindesalter (Basisprozedur), 6861 bis 7840 Aufwandspunkte
- 99.B7.4N †↔ Intensivmedizinische Komplexbehandlung im Kindesalter (Basisprozedur), 7841 bis 9800 Aufwandspunkte
- 99.B7.4O †↔ Intensivmedizinische Komplexbehandlung im Kindesalter (Basisprozedur), 9801 bis 11760 Aufwandspunkte
- 99.B7.4P †↔ Intensivmedizinische Komplexbehandlung im Kindesalter (Basisprozedur), 11761 bis 13720 Aufwandspunkte
- 99.B7.4Q †↔ Intensivmedizinische Komplexbehandlung im Kindesalter (Basisprozedur), 13721 bis 16660 Aufwandspunkte
- 99.B7.4R †↔ Intensivmedizinische Komplexbehandlung im Kindesalter (Basisprozedur), 16661 bis 19600 Aufwandspunkte
- 99.B7.4S †↔ Intensivmedizinische Komplexbehandlung im Kindesalter (Basisprozedur), 19601 und mehr Aufwandspunkte
- 99.B7.54 †↔ Intensivmedizinische Komplexbehandlung im Neugeborenenalter (Basisprozedur), 197 bis 392 Aufwandspunkte
- 99.B7.55 †↔ Intensivmedizinische Komplexbehandlung im Neugeborenenalter (Basisprozedur), 393 bis 588 Aufwandspunkte
- 99.B7.56 †↔ Intensivmedizinische Komplexbehandlung im Neugeborenenalter (Basisprozedur), 589 bis 784 Aufwandspunkte
- 99.B7.57 †↔ Intensivmedizinische Komplexbehandlung im Neugeborenenalter (Basisprozedur), 785 bis 980 Aufwandspunkte
- 99.B7.58 †↔ Intensivmedizinische Komplexbehandlung im Neugeborenenalter (Basisprozedur), 981 bis 1176 Aufwandspunkte
- 99.B7.5A †↔ Intensivmedizinische Komplexbehandlung im Neugeborenenalter (Basisprozedur), 1177 bis 1470 Aufwandspunkte
- 99.B7.5B †↔ Intensivmedizinische Komplexbehandlung im Neugeborenenalter (Basisprozedur), 1471 bis 1764 Aufwandspunkte

- 99.B7.5C ‡↔ Intensivmedizinische Komplexbehandlung im Neugeborenenalter (Basisprozedur), 1765 bis 2058 Aufwandspunkte
- 99.B7.5D ‡↔ Intensivmedizinische Komplexbehandlung im Neugeborenenalter (Basisprozedur), 2059 bis 2352 Aufwandspunkte
- 99.B7.5E ‡↔ Intensivmedizinische Komplexbehandlung im Neugeborenenalter (Basisprozedur), 2353 bis 2646 Aufwandspunkte
- 99.B7.5F ‡↔ Intensivmedizinische Komplexbehandlung im Neugeborenenalter (Basisprozedur), 2647 bis 2940 Aufwandspunkte
- 99.B7.5G ‡↔ Intensivmedizinische Komplexbehandlung im Neugeborenenalter (Basisprozedur), 2941 bis 3430 Aufwandspunkte
- 99.B7.5H ‡↔ Intensivmedizinische Komplexbehandlung im Neugeborenenalter (Basisprozedur), 3431 bis 3920 Aufwandspunkte
- 99.B7.5I ‡↔ Intensivmedizinische Komplexbehandlung im Neugeborenenalter (Basisprozedur), 3921 bis 4410 Aufwandspunkte
- 99.B7.5J ‡↔ Intensivmedizinische Komplexbehandlung im Neugeborenenalter (Basisprozedur), 4411 bis 4900 Aufwandspunkte
- 99.B7.5K ‡↔ Intensivmedizinische Komplexbehandlung im Neugeborenenalter (Basisprozedur), 4901 bis 5880 Aufwandspunkte
- 99.B7.5L ‡↔ Intensivmedizinische Komplexbehandlung im Neugeborenenalter (Basisprozedur), 5881 bis 6860 Aufwandspunkte
- 99.B7.5M ‡↔ Intensivmedizinische Komplexbehandlung im Neugeborenenalter (Basisprozedur), 6861 bis 7840 Aufwandspunkte
- 99.B7.5N ‡↔ Intensivmedizinische Komplexbehandlung im Neugeborenenalter (Basisprozedur), 7841 bis 9800 Aufwandspunkte
- 99.B7.5O ‡↔ Intensivmedizinische Komplexbehandlung im Neugeborenenalter (Basisprozedur), 9801 bis 11760 Aufwandspunkte
- 99.B7.5P ‡↔ Intensivmedizinische Komplexbehandlung im Neugeborenenalter (Basisprozedur), 11761 bis 13720 Aufwandspunkte
- 99.B7.5Q ‡↔ Intensivmedizinische Komplexbehandlung im Neugeborenenalter (Basisprozedur), 13721 bis 16660 Aufwandspunkte
- 99.B7.5R ‡↔ Intensivmedizinische Komplexbehandlung im Neugeborenenalter (Basisprozedur), 16661 bis 19600 Aufwandspunkte
- 99.B7.5S ‡↔ Intensivmedizinische Komplexbehandlung im Neugeborenenalter (Basisprozedur), 19601 und mehr Aufwandspunkte

#### Prozedur F98-4

- 39.71.00 ↔ Endovaskuläre Implantation eines Stent-Grafts [Stent-Prothesen] an der abdominalen Aorta, n.n.bez.
- 39.71.09 ↔ Endovaskuläre Implantation eines Stent-Grafts [Stent-Prothesen] an der abdominalen Aorta, sonstige
- 39.71.21 ↔ Endovaskuläre Implantation in die Aorta abdominalis von Stent-Grafts [Stent-Prothesen], ohne Öffnung
- 39.71.22 ↔ Endovaskuläre Implantation in die Aorta abdominalis von Stent-Grafts [Stent-Prothesen], mit 1 Öffnung
- 39.71.23 ↔ Endovaskuläre Implantation in die Aorta abdominalis von Stent-Grafts [Stent-Prothesen], mit 2 Öffnungen
- 39.71.24 ↔ Endovaskuläre Implantation in die Aorta abdominalis von Stent-Grafts [Stent-Prothesen], mit 3 Öffnungen
- 39.71.25 ↔ Endovaskuläre Implantation in die Aorta abdominalis von Stent-Grafts [Stent-Prothesen], mit 4 und mehr Öffnungen
- 39.71.31 ↔ Endovaskuläre Implantation in die Aorta abdominalis von Stent-Grafts [Stent-Prothesen], mit Versorgung eines Gefässabganges in Parallelgraft-Technik
- 39.71.32 ↔ Endovaskuläre Implantation in die Aorta abdominalis von Stent-Grafts [Stent-Prothesen], mit Versorgung von zwei oder mehr Gefässabgängen in Parallelgraft-Technik
- 39.73.00 ↔ Endovaskuläre Implantation eines Stent-Grafts [Stent-Prothesen] an der thorakalen und thorakoabdominalen Aorta, n.n.bez.
- 39.73.09 ↔ Endovaskuläre Implantation eines Stent-Grafts [Stent-Prothesen] an der thorakalen und thorakoabdominalen Aorta, sonstige
- 39.73.31 ↔ Endovaskuläre Implantation in die Aorta thoracica von Stent-Grafts [Stent-Prothesen], ohne Öffnung
- 39.73.32 ↔ Endovaskuläre Implantation in die Aorta thoracica von Stent-Grafts [Stent-Prothesen], mit 1 Öffnung
- 39.73.33 ↔ Endovaskuläre Implantation in die Aorta thoracica von Stent-Grafts [Stent-Prothesen], mit 2 Öffnungen
- 39.73.34 ↔ Endovaskuläre Implantation in die Aorta thoracica von Stent-Grafts [Stent-Prothesen], mit 3 Öffnungen
- 39.73.35 ↔ Endovaskuläre Implantation in die Aorta thoracica von Stent-Grafts [Stent-Prothesen], mit 4 und mehr Öffnungen
- 39.73.36 ↔ Endovaskuläre Implantation in die Aorta thoracica von Stent-Grafts [Stent-Prothesen], mit Versorgung eines Gefässabganges in Parallelgraft-Technik
- 39.73.37 ↔ Endovaskuläre Implantation in die Aorta thoracica von Stent-Grafts [Stent-Prothesen], mit Versorgung von 2 und mehr Gefässabgängen in Parallelgraft-Technik
- 39.73.41 ↔ Endovaskuläre Implantation in die Aorta thoracoabdominalis von Stent-Grafts [Stent-Prothesen], ohne Öffnung
- 39.73.42 ↔ Endovaskuläre Implantation in die Aorta thoracoabdominalis von Stent-Grafts [Stent-Prothesen], mit 1 Öffnung
- 39.73.43 ↔ Endovaskuläre Implantation in die Aorta thoracoabdominalis von Stent-Grafts [Stent-Prothesen], mit 2 Öffnungen
- 39.73.44 ↔ Endovaskuläre Implantation in die Aorta thoracoabdominalis von Stent-Grafts [Stent-Prothesen], mit 3 Öffnungen
- 39.73.45 ↔ Endovaskuläre Implantation in die Aorta thoracoabdominalis von Stent-Grafts [Stent-Prothesen], mit 4 und mehr Öffnungen
- 39.73.46 ↔ Endovaskuläre Implantation in die Aorta thoracoabdominalis von Stent-Grafts [Stent-Prothesen], mit Versorgung eines Gefässabganges in Parallelgraft-Technik
- 39.73.47 ↔ Endovaskuläre Implantation in die Aorta thoracoabdominalis von Stent-Grafts [Stent-Prothesen], mit Versorgung von 2 und mehr Gefässabgängen in Parallelgraft-Technik

**Prozedur F98-5**

- |  |   |
|--|---|
| 37.8A.00 ↔ Implantation eines permanenten Herzschrittmachers, n.n.bez.                   | 37.8A.31 ↔ Implantation eines Resynchronisationsherzschrittmacher [CRT-P]   |
| 37.8A.09 ↔ Implantation eines permanenten Herzschrittmachers, sonstige                   | 37.8A.42 ↔ Implantation eines transvenösen, sondenlosen Herzschrittmachers, Einkammerstimulation                        |
| 37.8A.11 ↔ Implantation eines Einkammer-Schrittmachers                                   | 37.8A.43 ↔ Implantation eines transvenösen, sondenlosen Herzschrittmachers, Zweikammerstimulation                       |
| 37.8A.21 ↔ Implantation eines Zweikammer-Schrittmachers, ohne antitachykarde Stimulation | 37.8A.44 ↔ Implantation eines transvenösen, sondenlosen Herzschrittmachers, Einkammerstimulation mit AV-Synchronisation |
| 37.8A.22 ↔ Implantation eines Zweikammer-Schrittmachers, mit antitachykarder Stimulation |   |

**Prozedur F98-6**

- |   |  |
|---|--|
| 37.7A.00 ↔ Implantation einer Elektrode am Herzen, n.n.bez.   | 37.7A.31 ↔ Implantation einer transvenösen Schockelektrode   |
| 37.7A.11 ↔ Implantation einer transvenösen Ventrikelektrode   | 37.7A.32 ↔ Implantation einer subkutanen Schockelektrode   |
| 37.7A.12 ↔ Implantation einer transvenösen Ventrikelektrode mit atrialem Sensing                          | 37.7A.33 ↔ Implantation einer subkutanen Schockelektrode zur Verwendung mit einem subkutanen Defibrillatorsystem       |
| 37.7A.13 ↔ Implantation einer transvenösen Vorhofelektrode  | 37.7A.51 ↔ Implantation eines Drucksensors am Herzen   |
| 37.7A.14 ↔ Implantation einer transvenösen Elektrode auf dem linken Ventrikel durch den Koronarsinus      | 37.7A.99 ↔ Implantation einer Elektrode am Herzen, sonstige  |
| 37.7A.21 ↔ Implantation einer Elektrode am Epikard, durch Thorakotomie und Sternotomie, offen chirurgisch | 39.A1.21 ↔ Platzierung einer Elektrode zur direkten Stimulation des intrakardialen Leitungssystems (His Bundle Pacing) |
| 37.7A.22 ↔ Implantation einer Elektrode am Epikard über einen subxyphoidalen Zugang, offen chirurgisch    | 39.D1.11 ↔ Implantation eines Drucksensors in die Pulmonalarterie  |
| 37.7A.23 ↔ Implantation einer Elektrode am Epikard, thorakoskopisch                                       |  |

**Prozedur F98-7**

- |  |   |
|--|---|
| 37.7A.51 ↔ Implantation eines Drucksensors am Herzen | 39.D1.11 ↔ Implantation eines Drucksensors in die Pulmonalarterie |
|--|---|

**Prozedur F98-8**

- |   |   |
|---|---|
| 37.8A.42 ↔ Implantation eines transvenösen, sondenlosen Herzschrittmachers, Einkammerstimulation  | 37.8A.44 ↔ Implantation eines transvenösen, sondenlosen Herzschrittmachers, Einkammerstimulation mit AV-Synchronisation |
| 37.8A.43 ↔ Implantation eines transvenösen, sondenlosen Herzschrittmachers, Zweikammerstimulation |   |

**Prozedur F98-9**

- |   |   |
|---|---|
| 35.51 ↔ Korrektur eines Vorhofseptumdefekts mit Prothese, offene Technik                                  | 35.98.19 ↔ Perkutan-transluminaler Verschluss eines Vorhofseptumdefekts, sonstige |
| 35.61 ↔ Korrektur eines Vorhofseptumdefekts mit Bio-Graft   | 37.90.09 ↔ Einsetzen von Vorrichtungen ins linke Herzohr, sonstige                |
| 35.98.11 ↔ Perkutan-transluminaler Verschluss eines Vorhofseptumdefekts, mit 1 Verschlussdevice           | 37.90.10 ↔ Perkutaner Verschluss des linken Vorhofsohrs                           |
| 35.98.12 ↔ Perkutan-transluminaler Verschluss eines Vorhofseptumdefekts, mit 2 und mehr Verschlussdevices |   |

**ADRG 901, 902****OR-Prozeduren ohne Bezug**

OR-Prozeduren ohne Bezug

**DRGs 901A, 901B, 901C, 901D, 902Z**